

MURO PARAFIAMMA

SEZ. A-A

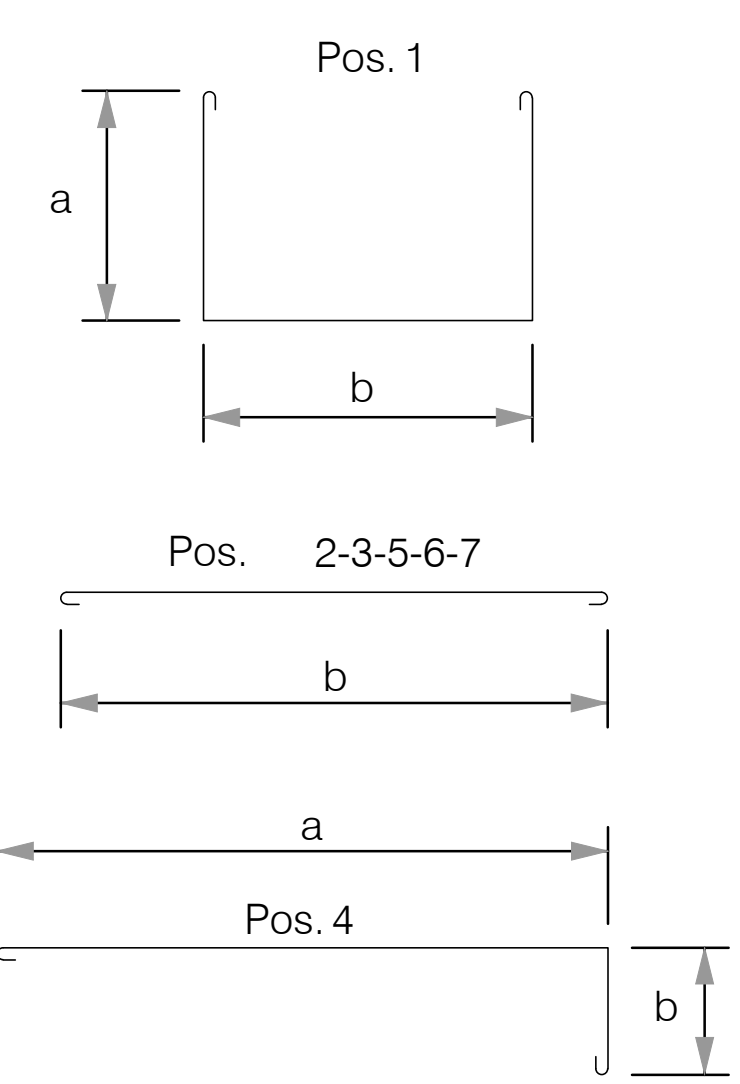
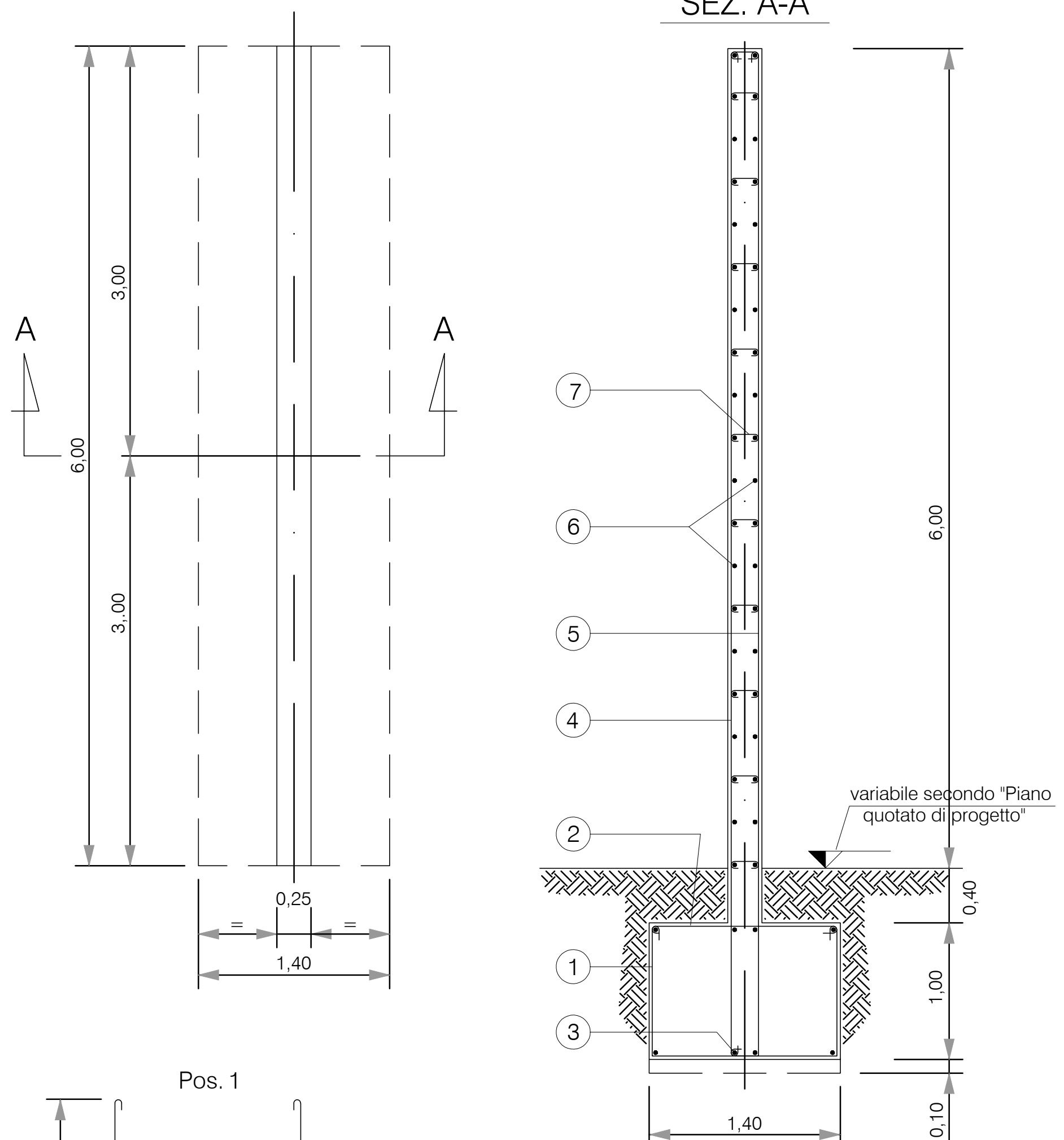

POS.	N.	Ø	a m	b m	Taglio m	Peso Kg
1	16	12	0,95	1,35	3,49	49,58
2	16	12	-	1,35	1,59	22,59
3	8	10	-	4,95	5,15	25,42
4	16	12	6,35	0,20	6,79	96,47
5	16	12	-	6,15	6,39	90,79
6	36	8	-	4,95	5,11	72,66
7	128	6	-	0,20	0,32	9,09

Ferri di armatura Fe B44K
Calcestruzzo di classe RCK30
Volume calcestruzzo m³ 13,75

DG 44 FONDAZIONE PER APPARECCHIATURA UNIPOLARE

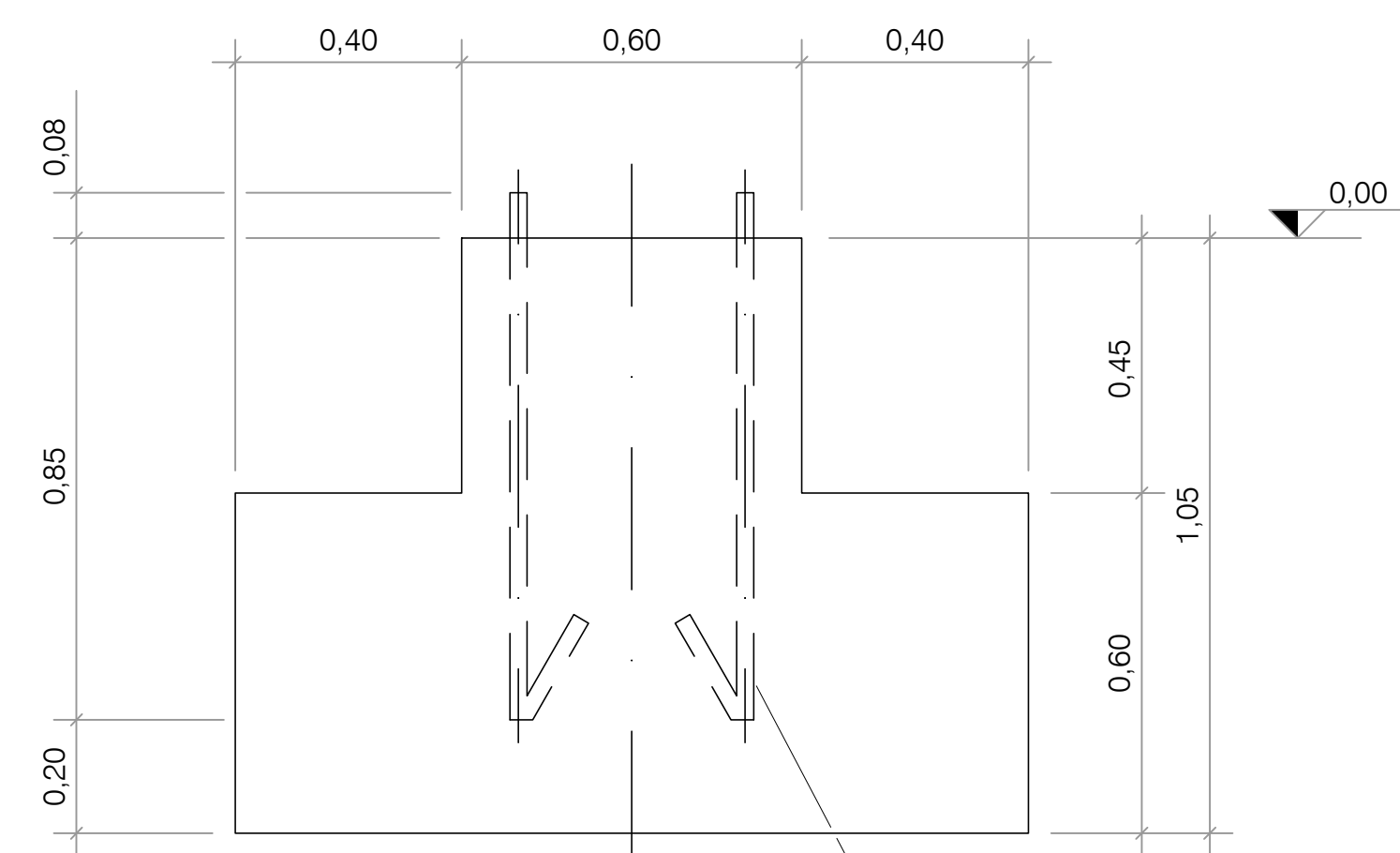

CALCESTRUZZO CLASSE RCK 300
Riferimento Y44, Y46, Y54, Y55, G708/4

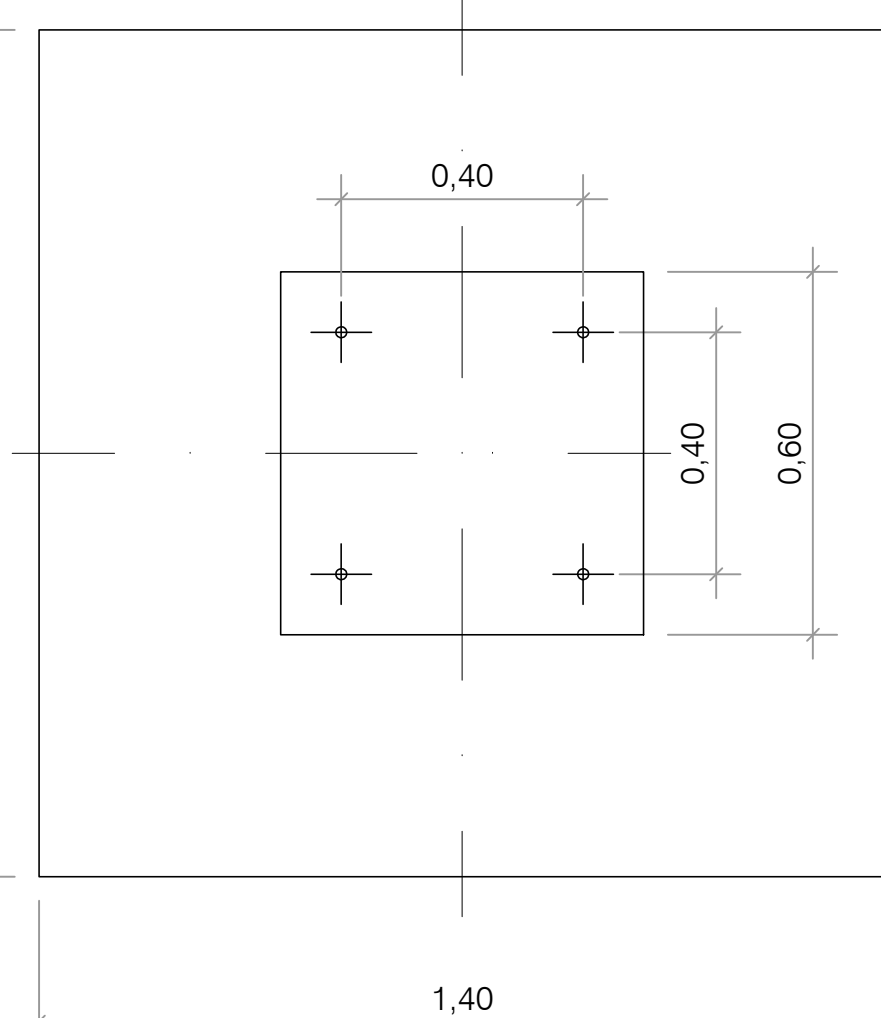

RIF.	VOLUME CALCESTRUZZO m ³	TIRAFONDI	
		RIF.	N.
44	1,34	S6100/3	4

DG 96 FONDAZIONE PER SOSTEGNO TRIPOLARE

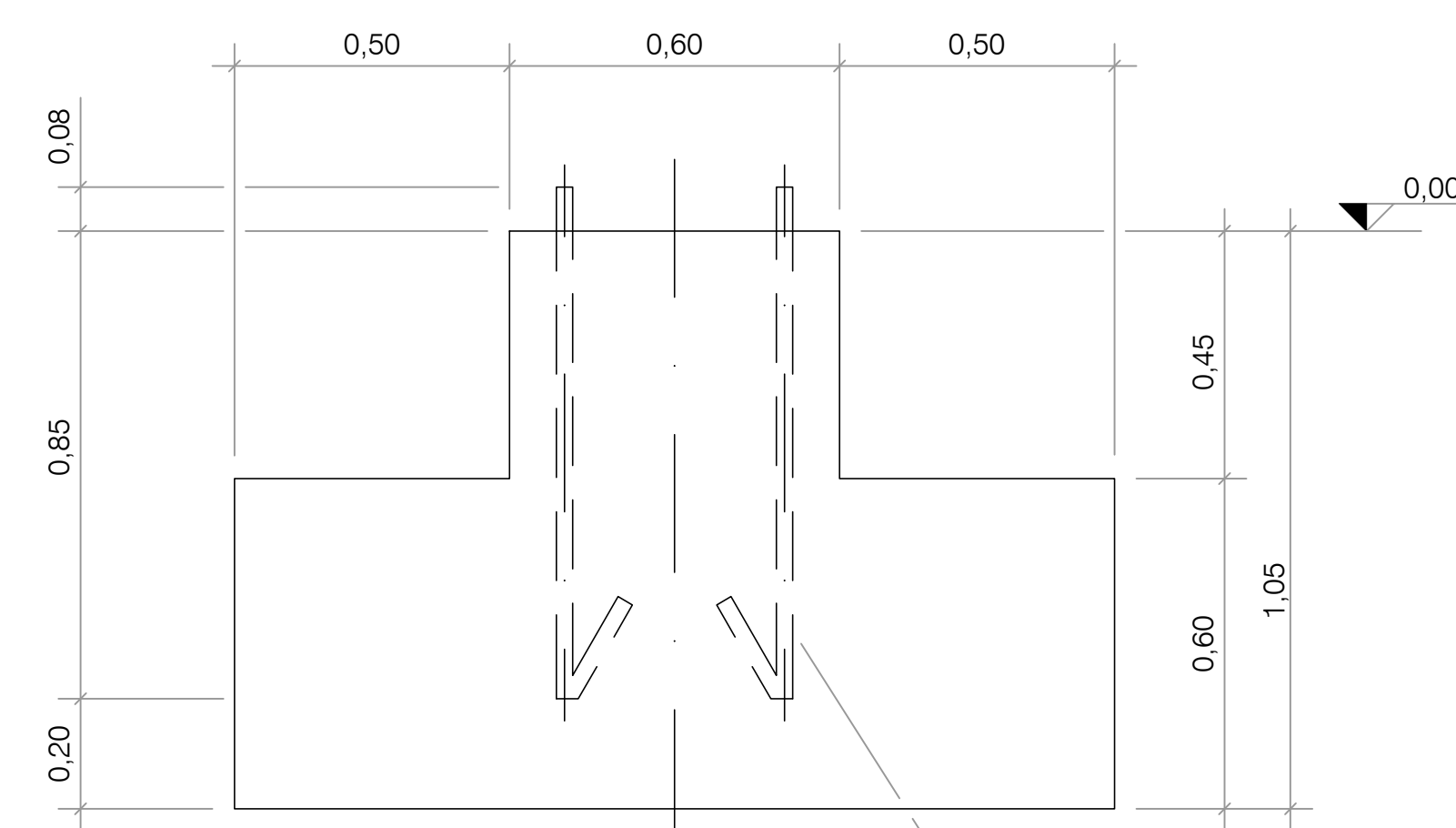

CALCESTRUZZO CLASSE RCK 300
Riferimento Y96, dime G708/5

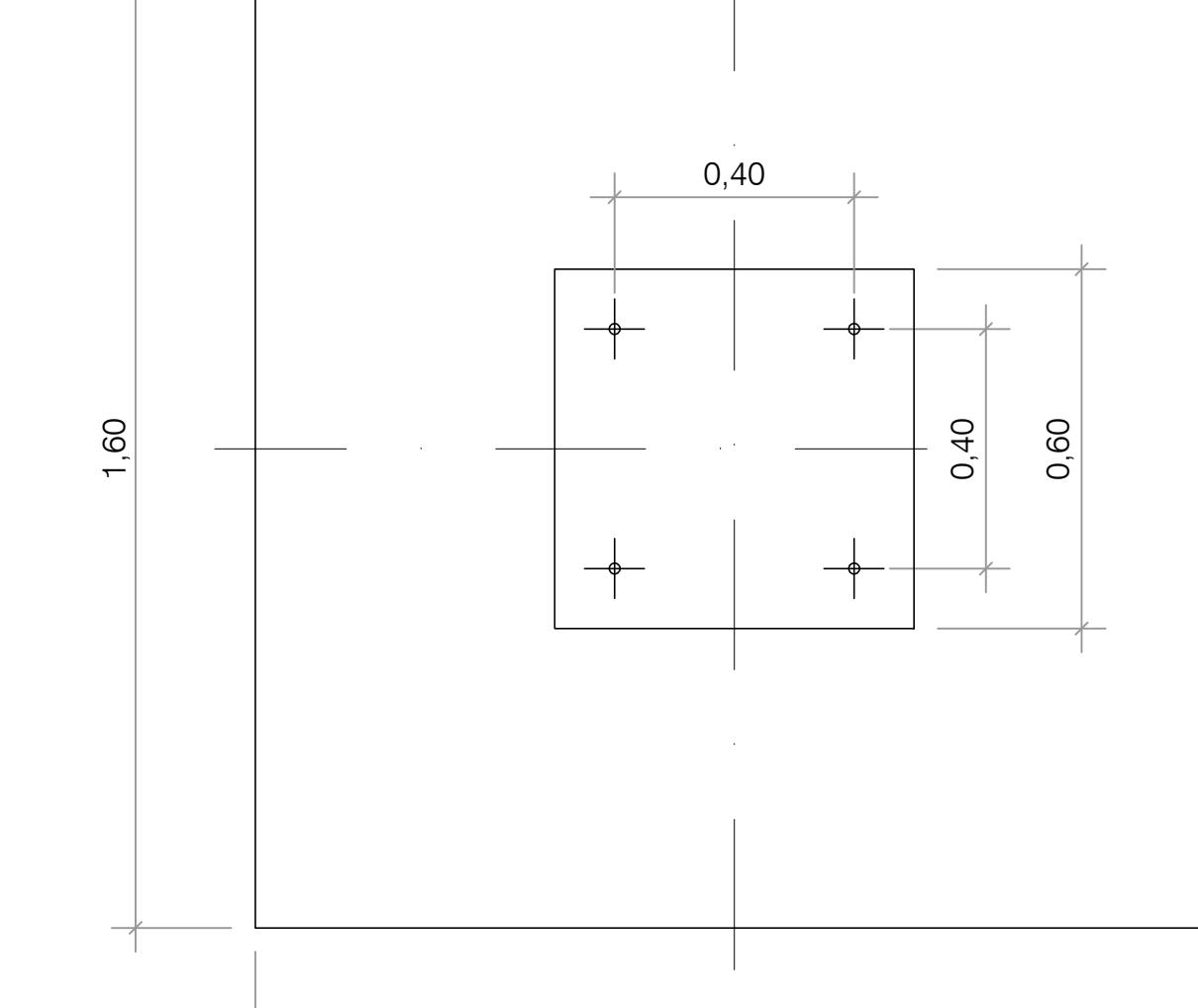

RIF.	VOLUME CALCESTRUZZO m ³	TIRAFONDI	
		RIF.	N.
96	1,70	S6100/4	4

DG 16 FONDAZIONE PER SEZIONATORI TRIPOLARI ORIZZONTALI

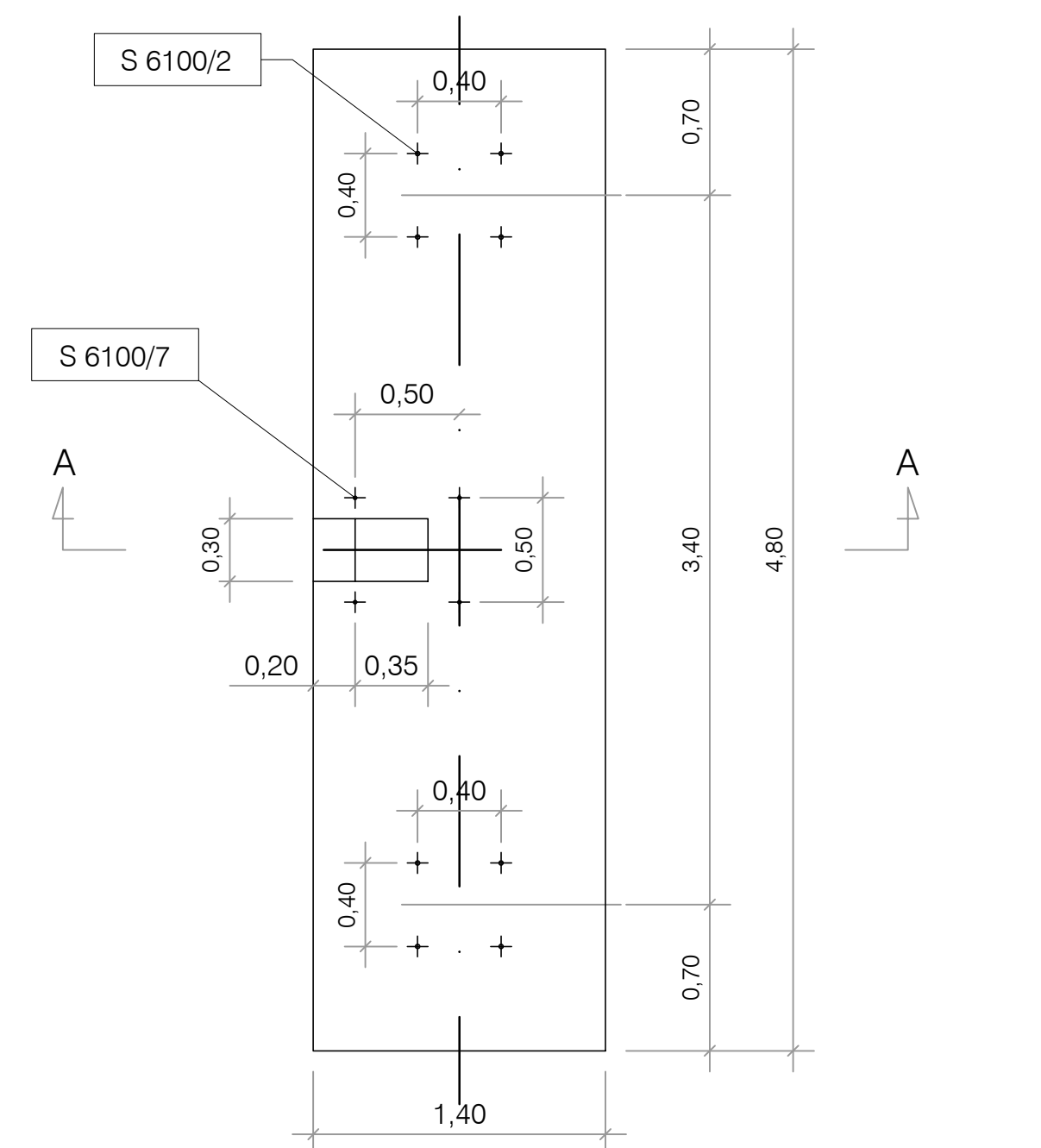
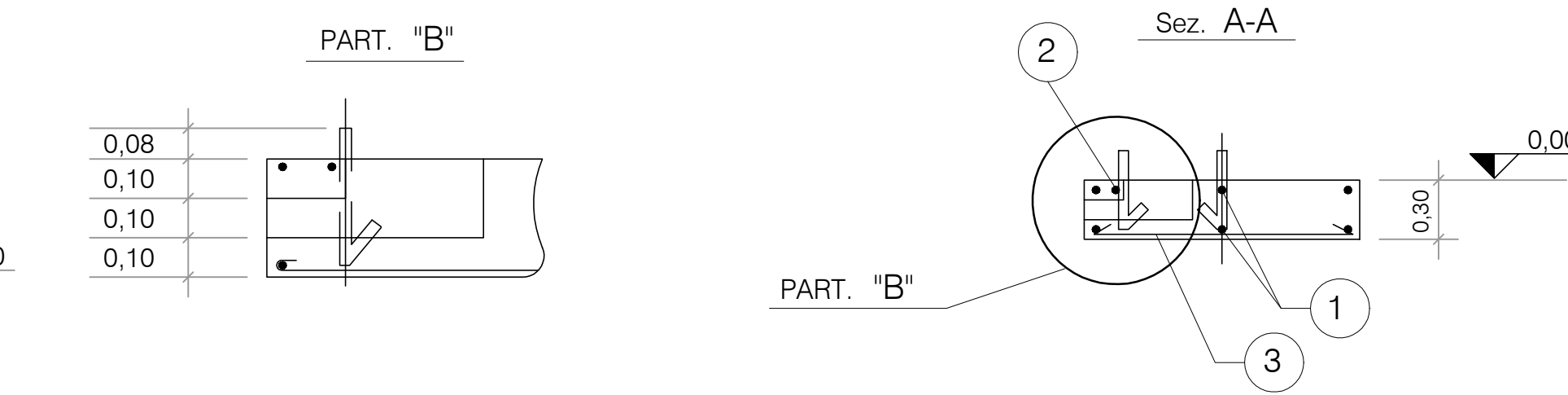

RIF.	VOLUME CALCESTRUZZO m ³	PESO FERRI DI ARMATURA Kg	TIRAFONDI	
			RIF.	N.
16	2,017	18,021	S 6100/2 S 6100/7	8 4

CALCESTRUZZO CLASSE RCK 300
FERRI DI ARMATURA FE B44K
Riferimento: Y16, dime G708/3

DG 6 FONDAZIONE PER INTERRUOTTORE TRIPOLARE

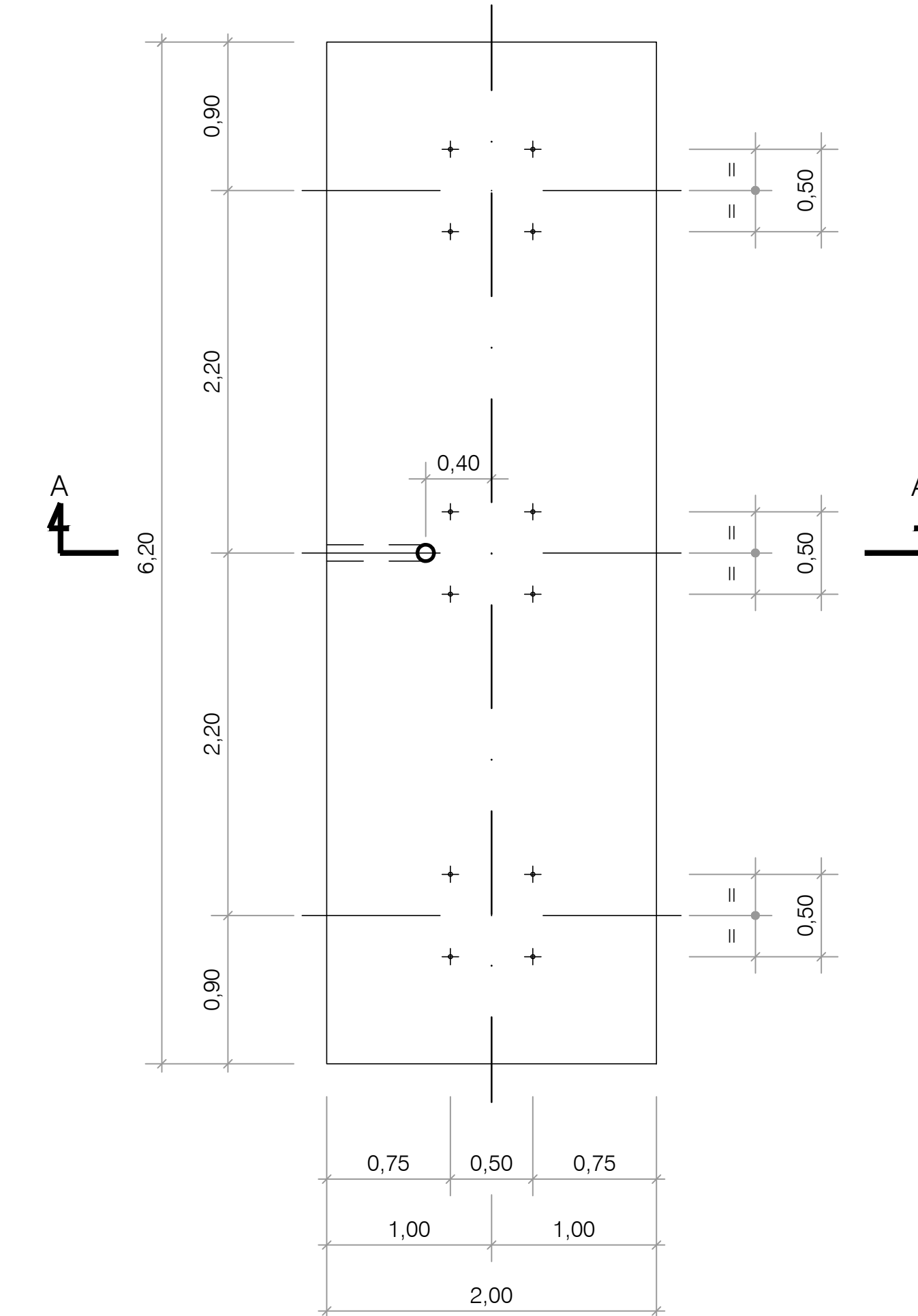
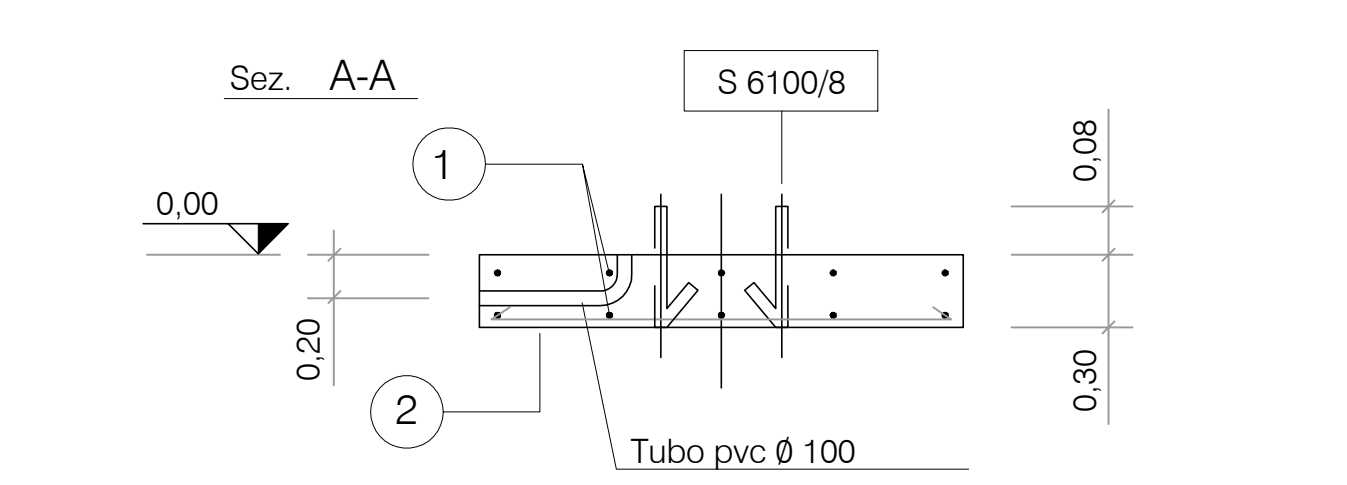

RIF.	VOLUME CALCESTRUZZO m ³	PESO FERRI DI ARMATURA Kg	TIRAFONDI	
			RIF.	N.
6	3,72	35,76	S6100/8	12

CALCESTRUZZO CLASSE RCK 300
FERRI DI ARMATURA FE B44K
Riferimento: Y6 o Y7, dime G708/9

LG1014 FONDAZIONE PORTALE

Tipo	Tabella dati caratteristici				
	1014/13	1014/14	1014/15	1014/16	1014/17
	Sollecitazioni ammesse dal terreno σ ₁ Da N/cm ²				
Lato "A" (m)	5,23	5,03	4,88	4,68	4,63
Lato "B" (m)	7,20	6,80	6,50	6,10	6,00
Magrone di sottofondazione Rbk (m ³)	0,95	9,80	9,00	7,94	7,69
Calcestruzzo classe Rbk 300 (m ³)	52,94	48,35	45,07	40,90	39,90
Peso ferro per c.a. tipo FeB 38 K (Kg)	1858	1804	1675	1575	1495

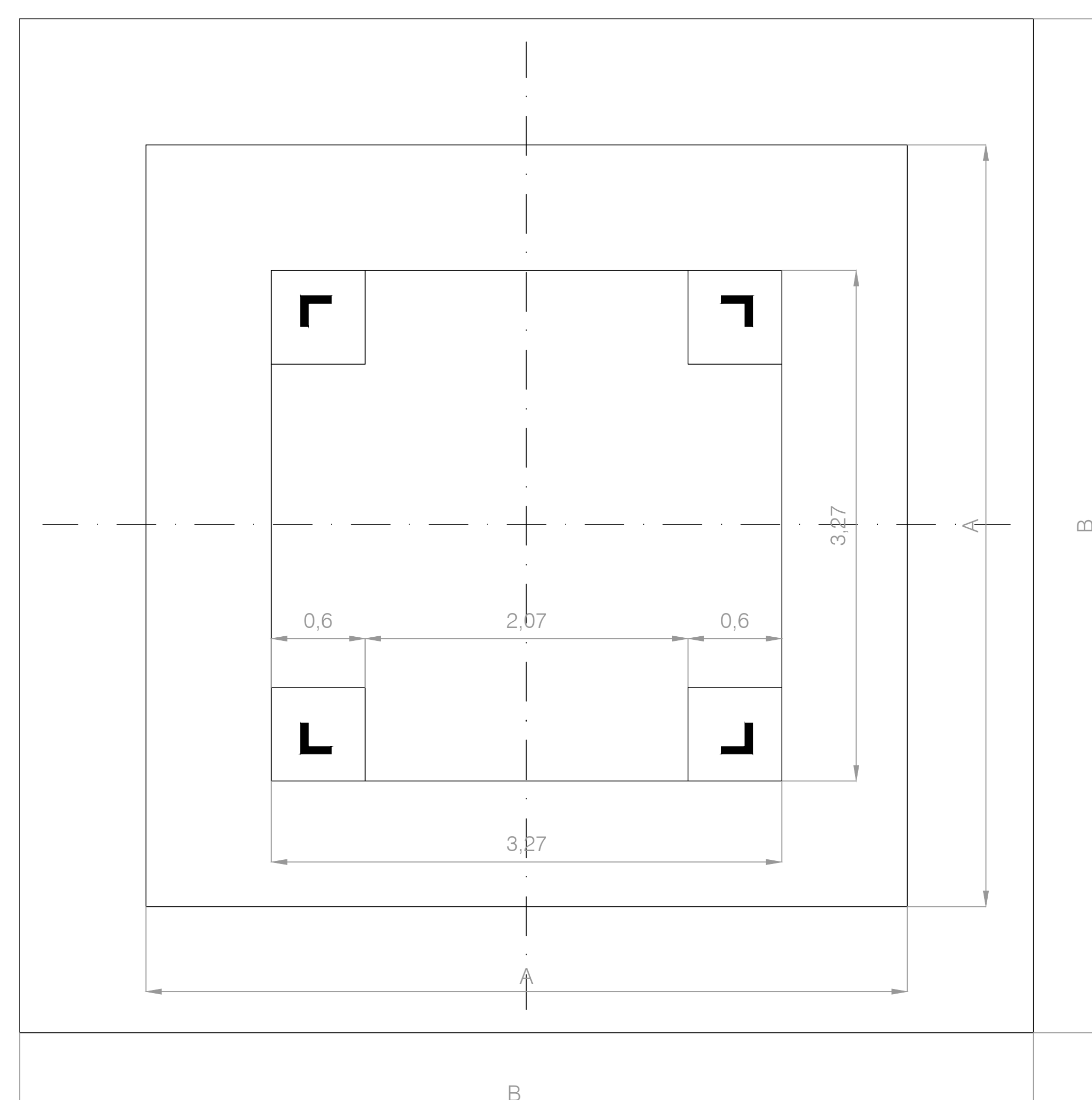
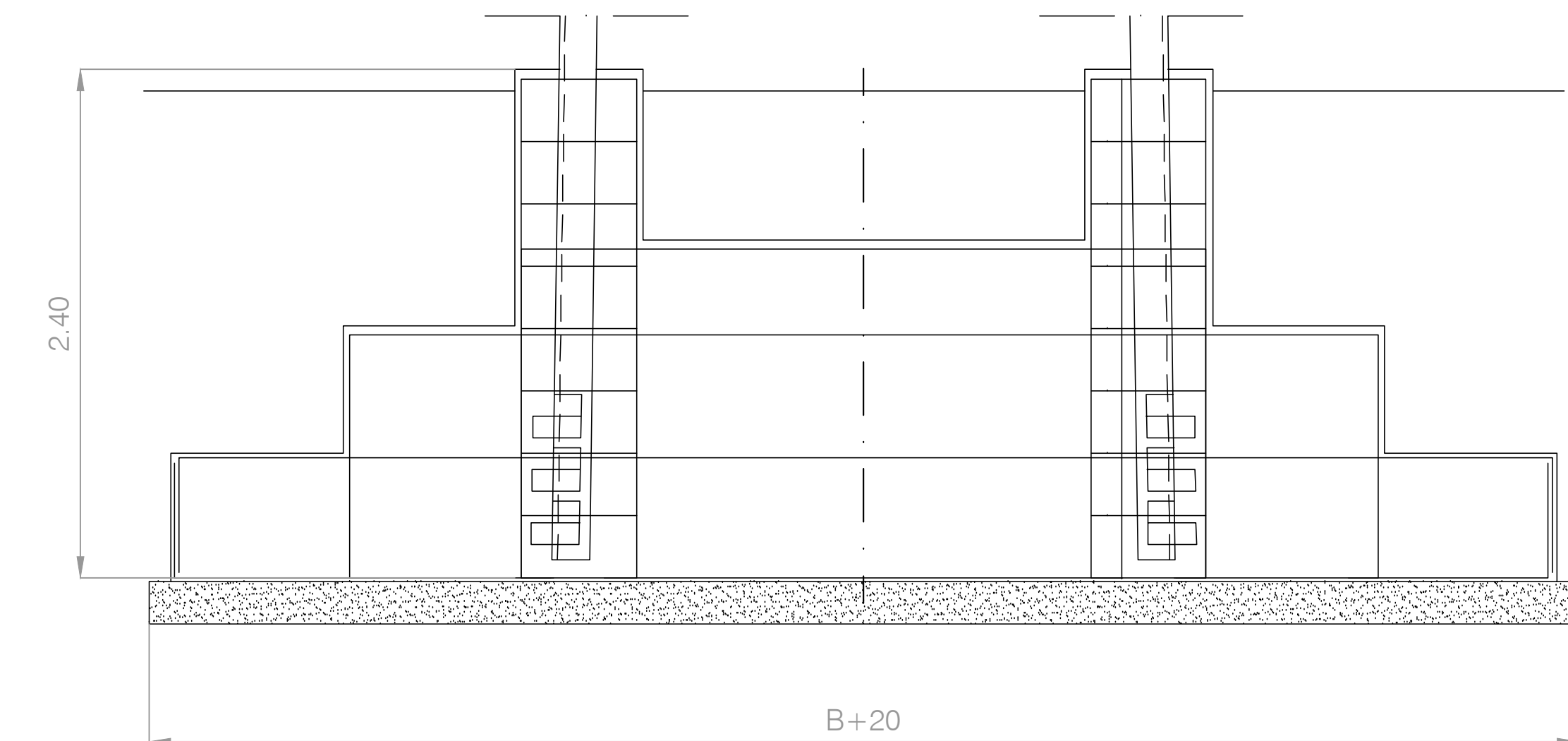

ELEMENTO DELLA SUPERFICIE PAVIMENTATA IN RIQUADRI DI CALCESTRUZZO

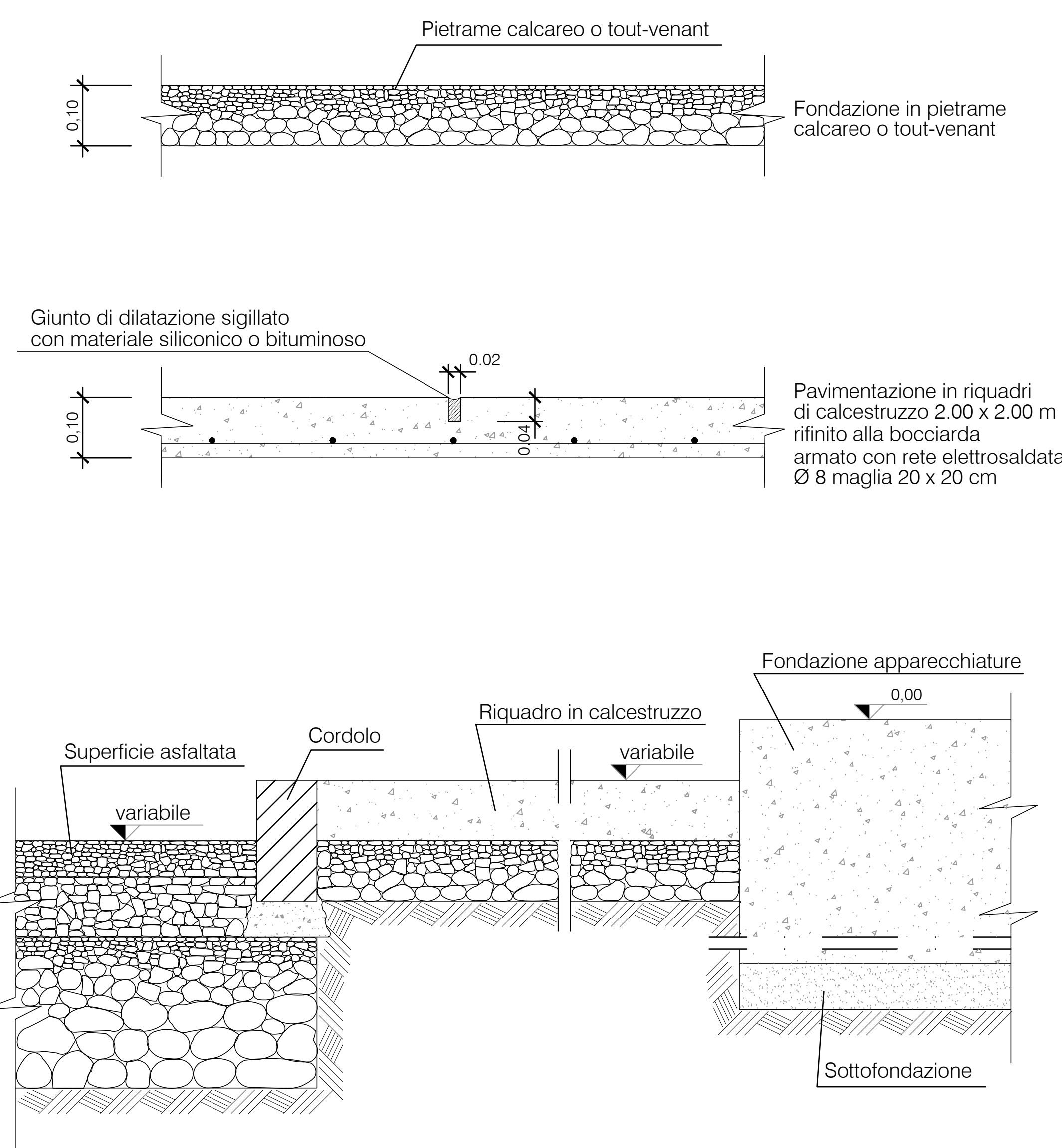

ELEMENTO DELLA SUPERFICIE ASFALTATA

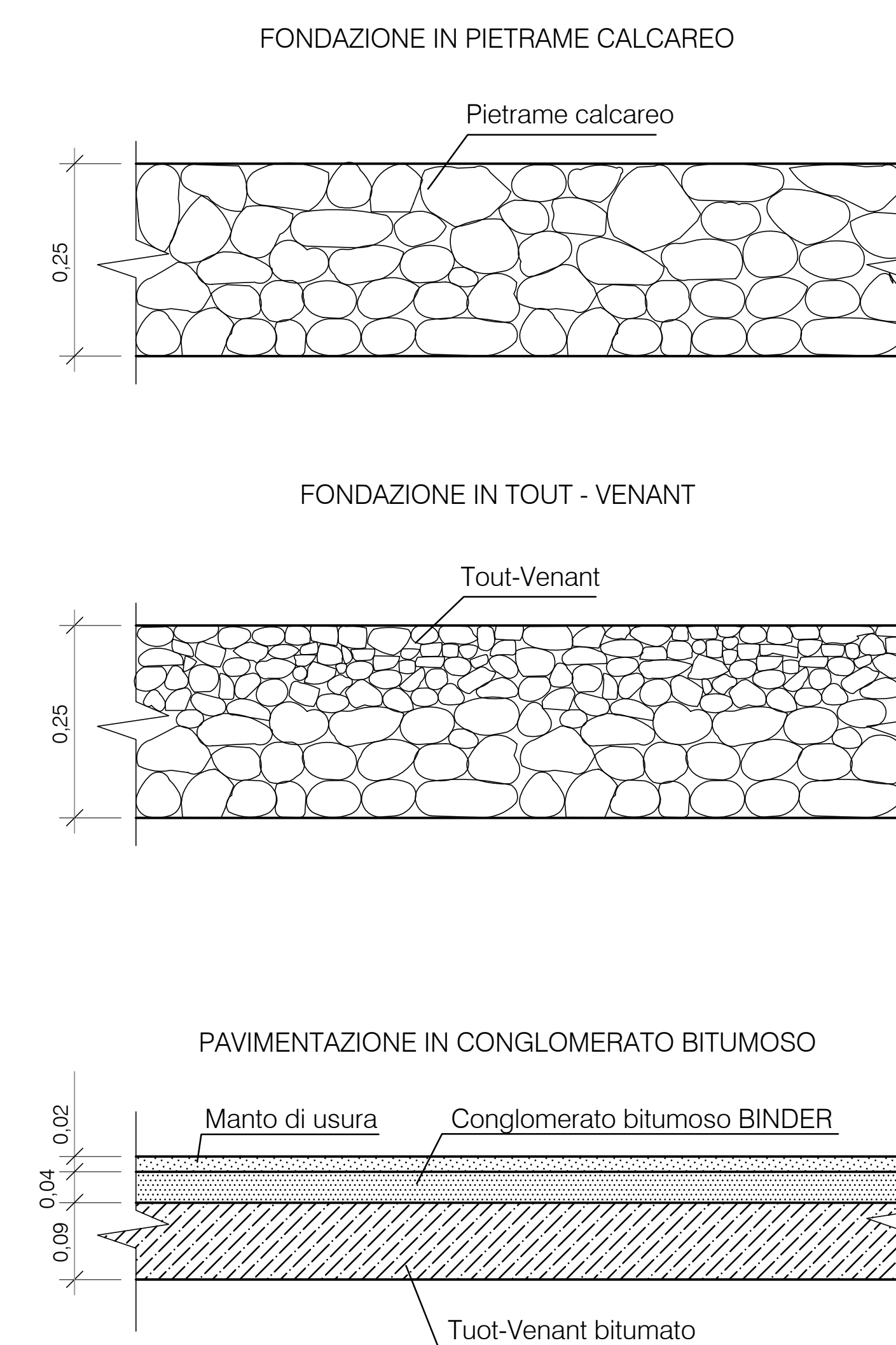

IMPIANTO DI RETE PER LA CONNESSIONE 20 KV DELL'IMPIANTO DI PRODUZIONE FZ03 T0737036 8050Kw

STRADA PROVINCIALE N°102 SNC - CAMPI SALENTINA (LE)

PROGETTO DEFINITIVO NUOVA CP CAMPI OVEST

DOCUMENTAZIONE TECNICA
OPERE CIVILI

IDENTIFICAZIONE ELABORATO									
Libro imp.	Code. COD.	Tip. docum.	N° volumi	N° fogli	Tot. fogli	NOME FILE	DATA	SCALA	
PD	T0737036	DEL	PC06	01	01	HELIOPOLIS_P0737036	GENNAIO 2022	VARIE	
REVISIONI									
REV.	DATA	DESCRIZIONE	ESEGUITO	VERIFICATO	APPROVATO				

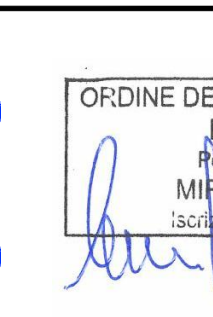
PROGETTAZIONE: **Heliopolis**  **ORDINE DEI PERITI INDUSTRIALI DEL TRENTO** 
 Gualtiero Panzavolta - 38122 Merano - Italy
 Tel. +39 0461 2166666 - Fax +39 0461 2122222
 Web: www.heliopolis.it - Email: info@heliopolis.it
 C.F. 01144870464 - P.IVA 03485150464

GESTORE RETE ELETTRICA: **Sviluppo FZ03 HEPV19 S.R.L.**
 via Alto Adige, 160/A - 38121 Trento (TN)
 hepv19@regalmail.it