

## CANCELLO METALLICO

### DETTAGLIO CANCELLO D'INGRESSO

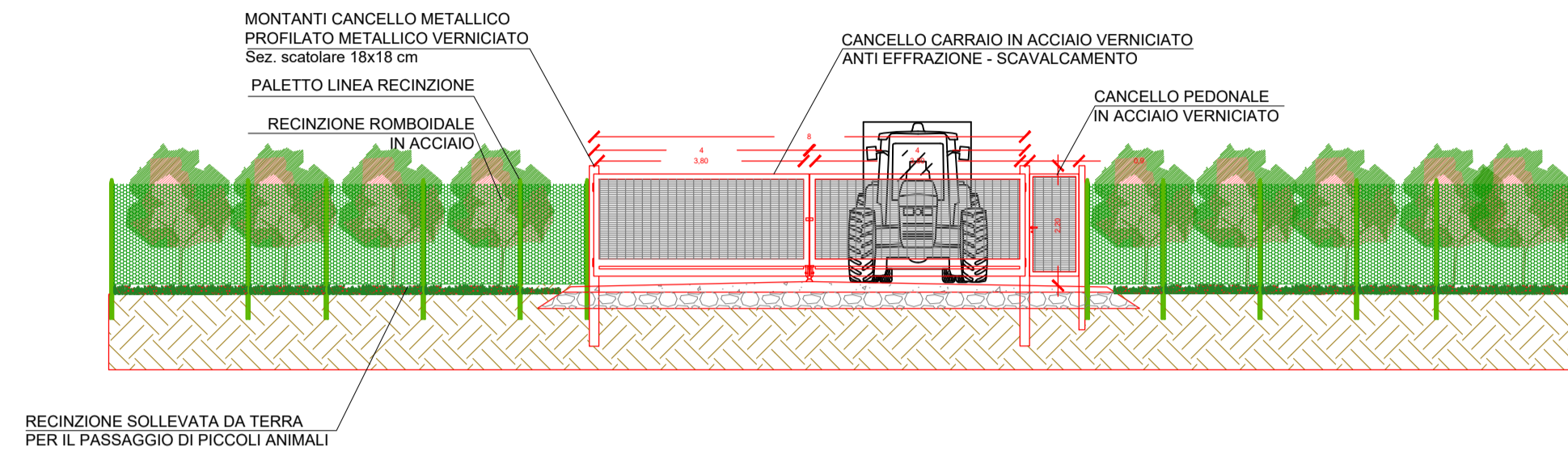

### TRAVE FONDAZIONE CANCELLI

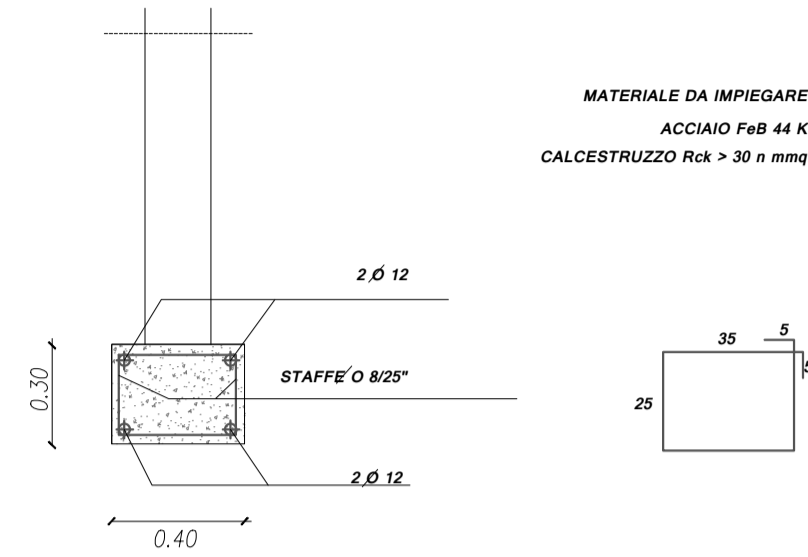

### SEZIONE TRASVERSALE CANCELLO D'INGRESSO

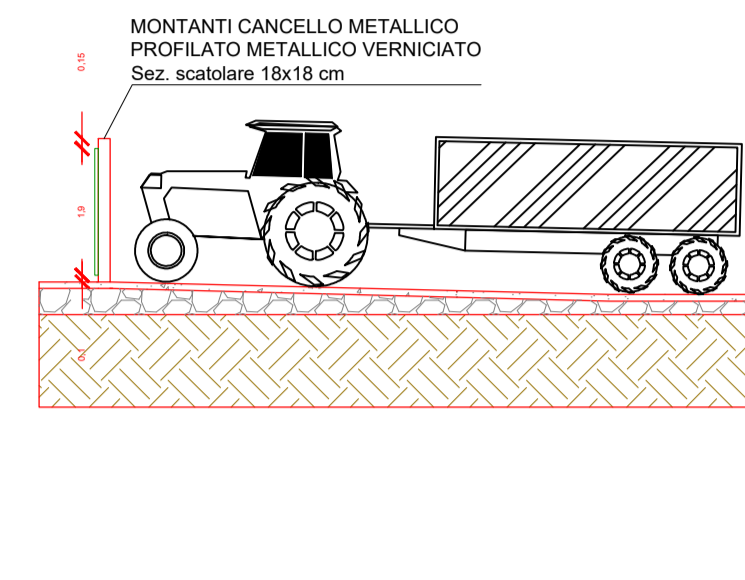

### PLANIMETRIA TIPO CANCELLO D'INGRESSO

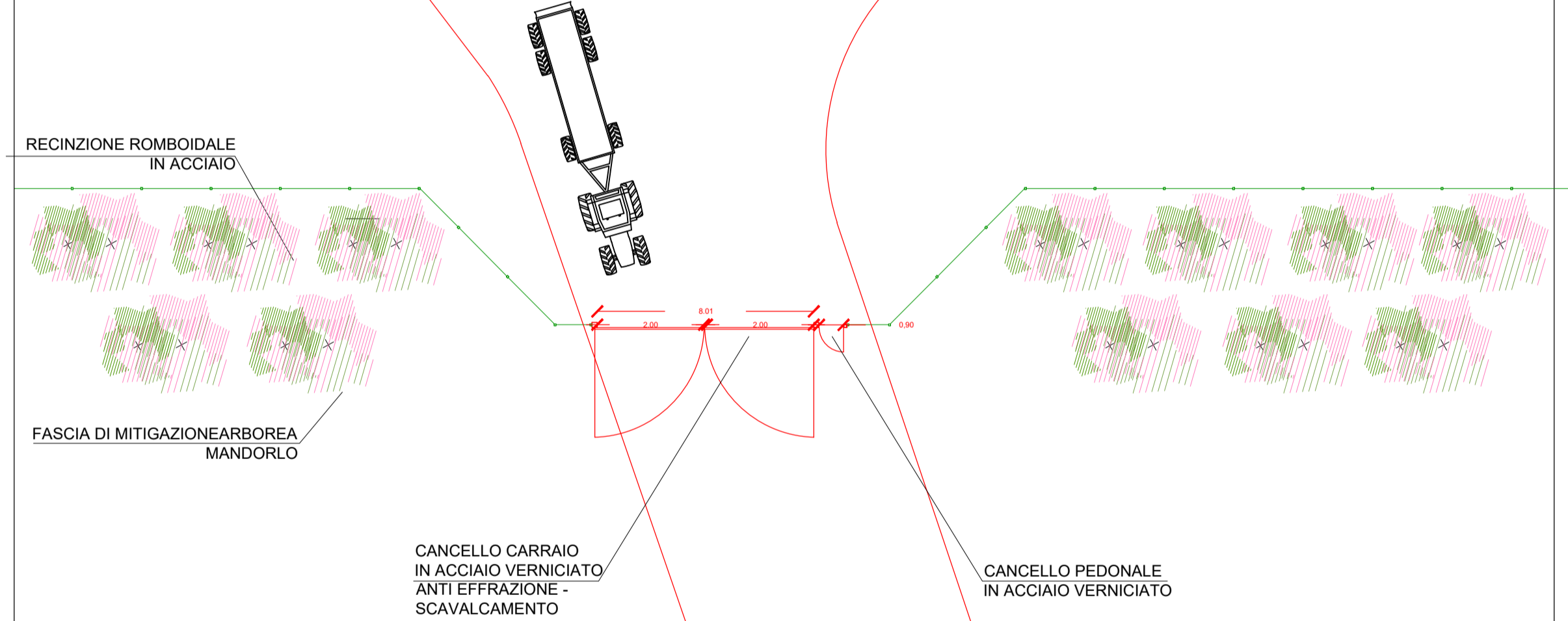

### ILLUMINAZIONE CON VIDEOSORVEGLIANZA

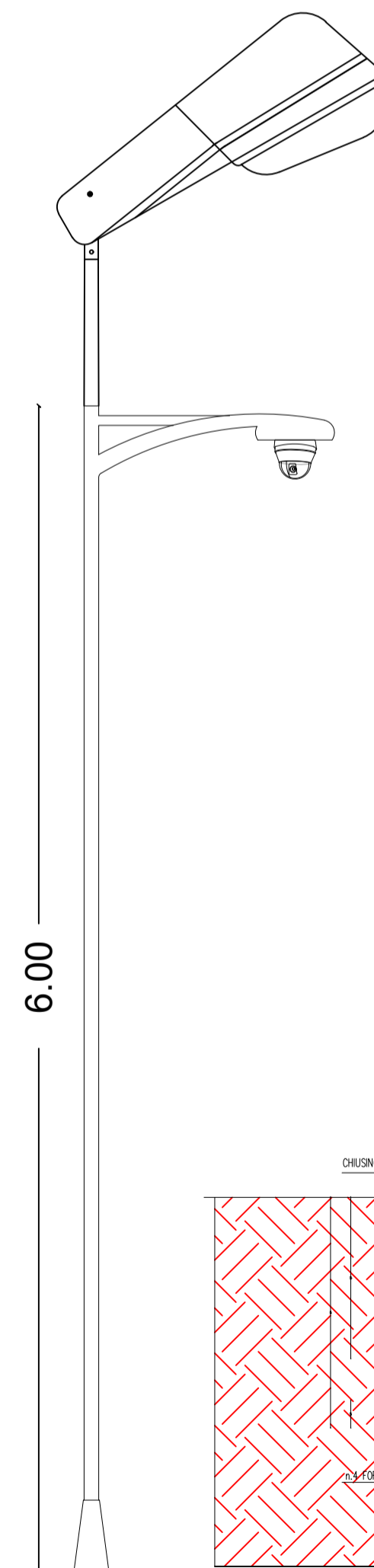

### PARTICOLARE BASAMENTO

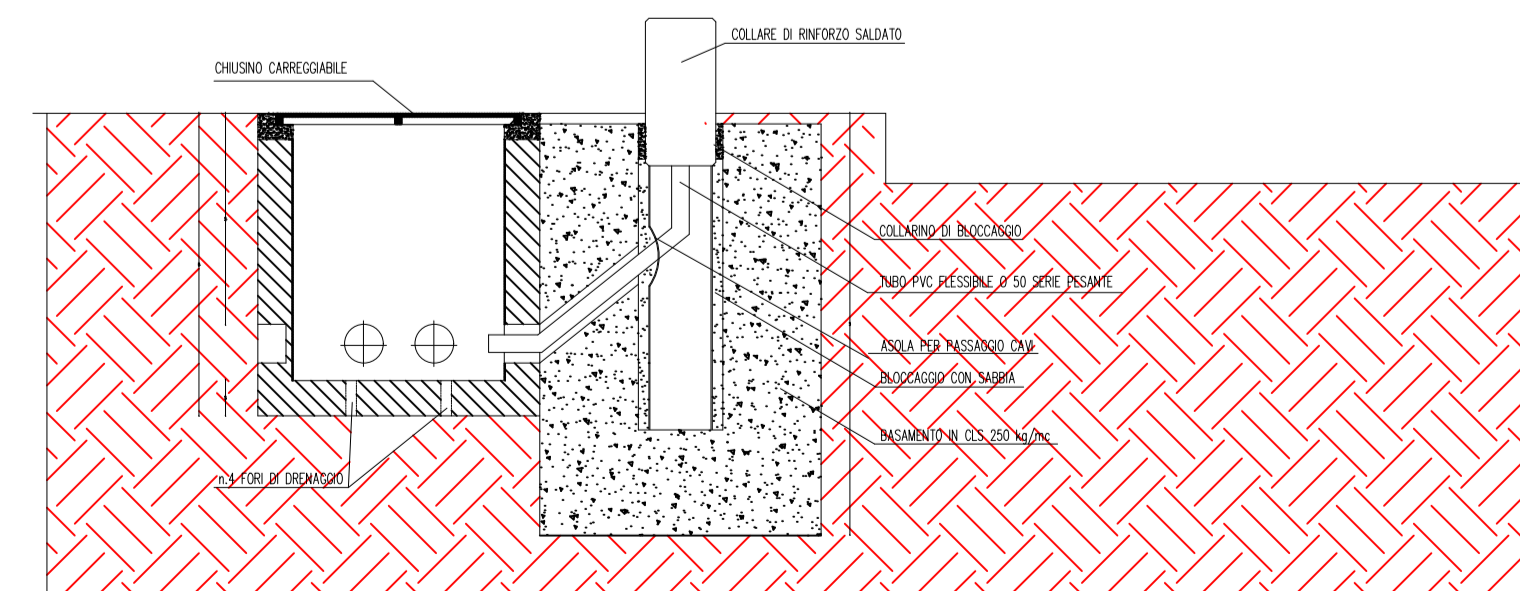

### SEZIONE TIPO STRADA

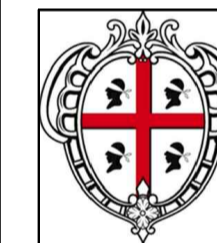
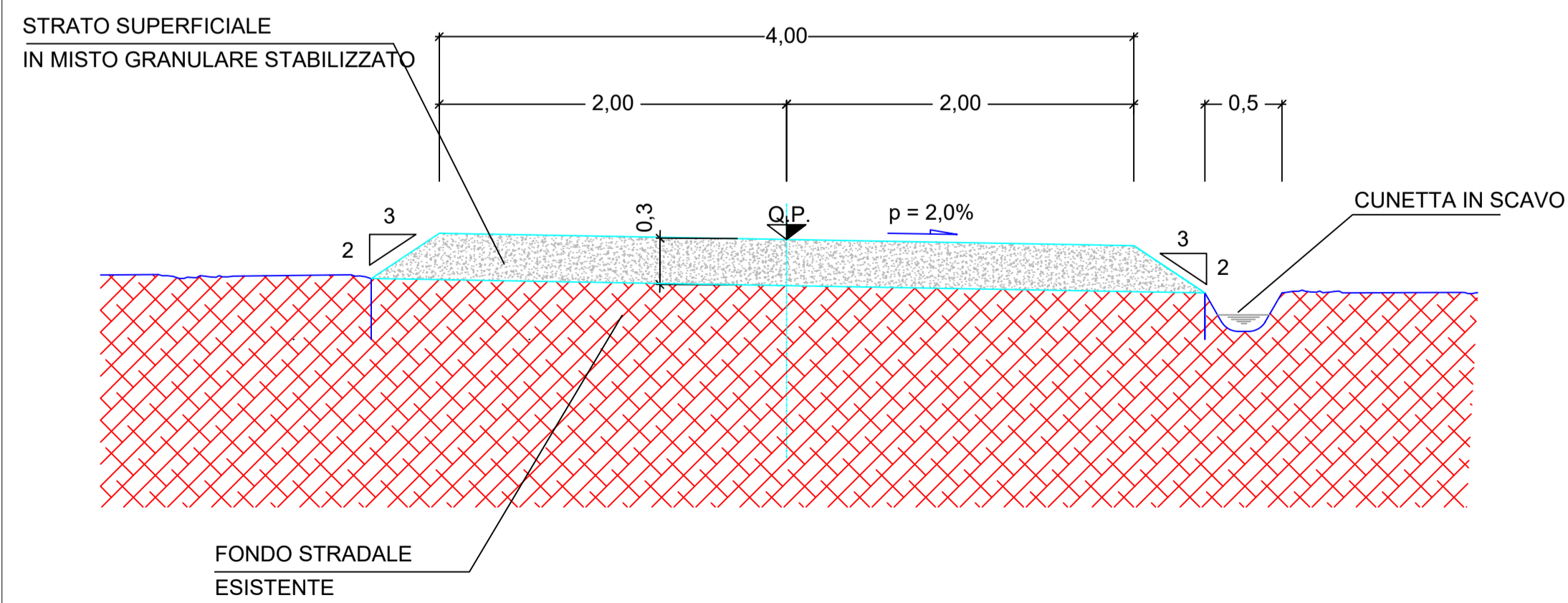

**REGIONE SARDEGNA**  
**COMUNE DI SASSARI**  
 Provincia di Sassari



Titolo del Progetto

### PROGETTO DEFINITIVO

PROGETTO PER LA REALIZZAZIONE DI UN IMPIANTO AGRO-FOTOVOLTAICO  
 DENOMINATO "GREEN AND BLUE FIUMESANTO"  
 DELLA POTENZA DI 61.714.800 KW IN LOCALITÀ "PIANU ALI DERROS" NEL COMUNE DI SASSARI

Identificativo Documento

TAV\_FTV014

ID Progetto GBF Tipologia D Formato AI Disciplina AMB

TITOLO

### DETTAGLI COSTRUTTIVI: CANCELLI, STRADA, IMPIANTO ILLUMINAZIONE CON VIDEOSORVEGLIANZA

SCALA: 1:100

FILE: TAV\_FTV014.pdf

IL PROGETTISTA  
 Arch. Andrea Casula  
 Ing. Antonio Dedoni

GRUPPO DI PROGETTAZIONE  
 Arch. Andrea Casula  
 Geom. Ferruccio Porcu  
 Dott. in Arch. J. Alessia Manunza  
 Geom. Vanessa Porcu  
 Dott. Agronomo Giuseppe Vacca  
 Archeologo Alberto Massa  
 Geol. Marta Camba  
 Ing. Antonio Dedoni  
 Green Island Energy S.p.A.



COMMITTENTE  
**BAS ITALY VENTITREESIMA SRL**

BAS ITALY VENTITREESIMA SRL  
 Via Brescia N°26 - 20063 Cerincollo sul Naviglio (MI)  
 P.Iva 11575600967  
 pec: basitaly.ventitreesima@legalmail.it

Rev.	Data Revisione	Descrizione Revisione	Redatto	Controllato	Approvato
Rev.	Luglio 2022	Prima Emissione	Green Island Energy	Bas Italy Ventitreesima S.r.l.	Bas Italy Ventitreesima S.r.l.

PROCEDURA Valutazione di Impatto Ambientale ai sensi dell'art.23 del D.Lgs.152/2006

GREEN ISLAND ENERGY SAS  
 Via S. Mele, N.12 - 09170 Oristano  
 tel&fax(+39) 0783 211692-3932619836  
 email: greenislandenergysas@gmail.com

NOTA LEGALE: Il presente documento non può  
 essere riprodotto, copiato, diffuso o usato  
 in qualsiasi forma o modo, senza permesso  
 scritto dalla Green Island Energy SAS.

