

ISTANZA VIA
Presentata al
Ministero della Transizione Ecologica
e al Ministero della Cultura
(art. 23 del D. Lgs 152/2006 e ss. mm. ii)

PROGETTO

IMPIANTO FOTOVOLTAICO A TERRA (AGRIVOLTAICO)
COLLEGATO ALLA RTN
POTENZA NOMINALE (DC) 52,48 MWp
POTENZA IN IMMISSIONE (AC) 50 MW
Comune di Carlentini (SR)

RELAZIONE TECNICA CONNESSIONE ALLA RTN

B63.IT.21.SC.-CARLENTINI_PC-R01

PROPONENTE:

TEP RENEWABLES (CARLENTINI PV) S.R.L.
Viale Shakespeare, 71 00144 – Roma
P. IVA e C.F. 16376291007 – REA RM - 1653289

PROGETTISTA DELLA CONNESSIONE RTN:

ING. GIOVANNI ANTONIO SARACENO
Ordine degli Ingegneri della provincia di Reggio Calabria al n. 1629



Data	Rev.	Tipo revisione	Redatto	Verificato	Approvato
06/2022	0	Prima emissione	GS	MB/GG	G. Calzolari

	IMPIANTO FOTOVOLTAICO A TERRA (AGRIVOLTAICO) COLLEGATO ALLA RTN POTENZA NOMINALE (DC) 52,48 MWp - POTENZA IN IMMISSIONE (AC) 50 MW Comune di Carlentini (SR)	Rev.	0
	B63.IT.21.SC.-CARLENTINI_PC-R01 RELAZIONE TECNICA CONNESSIONE ALLA RTN	Pag.	2 di 37

INDICE

1	PREMESSA	4
2	GENERALITA'	4
2.1	CONDIZIONI AMBIENTALI DI RIFERIMENTO.....	4
2.2	CONSISTENZA DELLA SEZIONE IN ALTA TENSIONE A 150 KV	5
2.3	CONSISTENZA DELLA SEZIONE IN MEDIA TENSIONE A 30 KV	5
2.4	SISTEMA DI PROTEZIONE, MONITORAGGIO, COMANDO E CONTROLLO	5
2.5	SERVIZI AUSILIARI IN C.A. E C.C.....	6
2.6	TRASFORMATORE	6
2.7	COLLEGAMENTO ALLA STAZIONE RTN	7
2.8	DIMENSIONAMENTO DI MASSIMA DELLA RETE DI TERRA.....	7
2.8.1	Dimensionamento termico del dispersore	7
2.8.2	Tensioni di contatto e di passo.....	8
3	RUMORE	8
4	OPERE CIVILI	9
4.1	FABBRICATI	9
4.2	STRADE E PIAZZOLE.....	9
4.3	FONDAZIONI E CUNICOLI CAVI.....	9
4.4	INGRESSI E RECINZIONI	9
4.5	SMALTIMENTO ACQUE METEORICHE E FOGNARIE.....	10
4.6	ILLUMINAZIONE	10
4.7	MOVIMENTI DI TERRA	10
5	CARATTERISTICHE DELLE PRINCIPALI APPARECCHIATURE DELL'IMPIANTO.	10
6	CAVIDOTTO AT	18
7	NORMATRIVA DI RIFERIMENTO	18
8	PROGETTO DELL'ELETTRODOTTO	20
8.1	DESCRIZIONE DEL TRACCIATO DELL'ELETTRODOTTO IN CAVO A 150 KV	21
8.2	CARATTERISTICHE MECCANICHE DELL'ELETTRODOTTO IN PROGETTO	21
8.3	CARATTERISTICHE ELETTRICHE DEL CONDUTTORE DI ENERGIA	23
8.3.1	Normativa di riferimento	23
8.4	SISTEMA DI TELECOMUNICAZIONI - TRATTO IN CAVO INTERRATO	23
8.5	GIUNTI DI TRANSIZIONE XLPE/XLPE	24
8.6	RUMORE	24
8.7	MODALITÀ DI POSA E ATTRAVERSAMENTO.....	24
9	AREE IMPEGNATE	25
10	LINEE ELETTRICHE IN CAVO INTERRATO - CONDIZIONI DI POSA ED INSTALLAZIONE	25

	IMPIANTO FOTOVOLTAICO A TERRA (AGRIVOLTAICO) COLLEGATO ALLA RTN POTENZA NOMINALE (DC) 52,48 MWp - POTENZA IN IMMISSIONE (AC) 50 MW Comune di Carlentini (SR)	Rev.	0
	B63.IT.21.SC.-CARLENTINI_PC-R01 RELAZIONE TECNICA CONNESSIONE ALLA RTN	Pag.	3 di 37

10.1	MODALITÀ DI POSA	25
10.2	COESISTENZA TRA CAVI ELETTRICI ED ALTRE CONDUTTURE INTERRATE	27
10.2.1	Incrocio e parallelismo tra cavi di energia e cavi di telecomunicazione interrati	27
10.2.2	Incroci tra cavi di energia e tubazioni metalliche interrato	27
10.2.3	Parallelismi tra cavi di energia e tubazioni metalliche interrato	29
10.2.4	Incroci e parallelismi tra cavi di energia in tubazione e tubazioni di gas con densità non superiore a 0,8 non drenate con pressione massima di esercizio >5 Bar	29
10.2.5	Incroci e parallelismi tra cavi di energia in tubazione e tubazioni di gas con densità non superiore a 0,8 non drenate con pressione massima di esercizio 5 Bar	30
11	REALIZZAZIONE DELLE LINEE ELETTRICHE IN CAVO INTERRATO	32
11.1	REALIZZAZIONE DELLE INFRASTRUTTURE TEMPORANEE DI CANTIERE PER LA POSA DEL CAVO	32
11.2	APERTURA DELLA FASCIA DI LAVORO E SCAVO DELLA TRINCEA	32
11.3	POSA DEL CAVO	33
11.4	RICOPERTURA E RIPRISTINI.....	33
11.5	SCAVO DELLA TRINCEA IN CORRISPONDENZA DEI TRATTI LUNGO PERCORSO STRADALE	34
11.6	STAFFAGGI SU PONTI O STRUTTURE PRE-ESISTENTI.....	35
11.7	TRIVELLAZIONE ORIZZONTALE CONTROLLATA	35
11.7.1	Indagine del sito e analisi dei sottoservizi esistenti	35
11.7.2	Realizzazione del foro pilota.....	35
11.7.3	Allargamento del foro pilota.....	36
11.7.4	Posa in opera del tubo camicia.....	36

	IMPIANTO FOTOVOLTAICO A TERRA (AGRIVOLTAICO) COLLEGATO ALLA RTN POTENZA NOMINALE (DC) 52,48 MWp - POTENZA IN IMMISSIONE (AC) 50 MW Comune di Carlentini (SR)	Rev.	0
	B63.IT.21.SC.-CARLENTINI_PC-R01 RELAZIONE TECNICA CONNESSIONE ALLA RTN	Pag.	4 di 37

1 PREMESSA

La società proponente TEP srl, nell'ambito del proprio piano di sviluppo delle fonti energetiche rinnovabili nella Regione Sicilia, ha richiesto la soluzione di connessione alla RTN per un impianto fotovoltaico della potenza di 52,48 MW.

Il collegamento alla RTN necessita della realizzazione di una stazione MT/AT di utenza che serve ad elevare la tensione di impianto al livello di 150 kV, per il successivo collegamento alla sezione a 150kV della nuova Stazione di rete "CARLENTINI 380" mediante linea interrata a 150 kV della lunghezza di circa 560 m.

Il presente documento fornisce la descrizione generale del progetto definitivo della Stazione d'utenza dell'impianto fotovoltaico, che sarà ubicata nel comune di Melilli ed occuperà un'area di circa 7400m².

L'accesso alla stazione d'utenza è previsto per mezzo di un ingresso situato sul lato Nord-Ovest della stazione stessa, collegato mediante l'adeguamento della viabilità esistente che si stacca dalla SP n°95 ed un breve tratto di nuova viabilità.

La stazione sarà costituita da una sezione in MT a 30KV e da una sezione a 150 kV con isolamento in aria. Schema unifilare, planimetria e sezioni dell'impianto sono riportati nella relativa tavola progettuale

2 GENERALITA'

L'area individuata per la realizzazione dell'opera è situata in prossimità dell'area di realizzazione della nuova stazione di rete "Carlentini 380" che sarà inserita in entra-esci nell'esistente linea a 380 kV Paternò-Priolo.

L'accesso alla stazione avverrà tramite una breve strada che si staccherà direttamente dalla SP n.95, in prossimità del km 22+500.

2.1 CONDIZIONI AMBIENTALI DI RIFERIMENTO

Valore minimo temperatura ambiente all'interno: -5°C

Valore minimo temperatura ambiente all'esterno: -25°C

Temperatura ambiente di riferimento per la portata delle condutture: 30°C

Grado di inquinamento: III

Irraggiamento: 1000 W/m²

Altitudine e pressione dell'aria: poiché l'altitudine è inferiore ai 1000 m s.l.m. non si considerano variazioni della pressione dell'aria

	IMPIANTO FOTOVOLTAICO A TERRA (AGRIVOLTAICO) COLLEGATO ALLA RTN POTENZA NOMINALE (DC) 52,48 MWp - POTENZA IN IMMISSIONE (AC) 50 MW Comune di Carlentini (SR)	Rev.	0
	B63.IT.21.SC.-CARLENTINI_PC-R01 RELAZIONE TECNICA CONNESSIONE ALLA RTN	Pag.	5 di 37

Umidità all'interno: 95%

Umidità all'esterno: fino al 100% per periodi limitati

Classificazione sismica (OPCM 3274 del 2003): zona 2

Accelerazione orizzontale massima: $0.15 < a_g \leq 0.25$.

2.2 CONSISTENZA DELLA SEZIONE IN ALTA TENSIONE A 150 KV

La sezione in alta tensione a 150 kV è composta da uno stallo di trasformazione e partenza linea in cavo, con apparati di misura e protezione (TV e TA).

Lo stallo è comprensivo di interruttore, scaricatore di sovratensione, sezionatori e trasformatori di misura (TA e TV) per le protezioni, secondo quanto previsto dagli standard e dalle prescrizioni Terna.

Saranno poi realizzati altri due stalli, analogo a quello sopra descritto, destinato alla connessione di altri produttori.

2.3 CONSISTENZA DELLA SEZIONE IN MEDIA TENSIONE A 30 KV

La sezione in media tensione è composta dal quadro MT a 30 kV, sotteso al trasformatore MT/AT, che prevede:

- ✓ un sistema di sbarre
- ✓ montanti arrivo linea da impianto fotovoltaico
- ✓ n°1 montante partenza trasformatore
- ✓ montante alimentazione trasformatore ausiliari
- ✓ montante banco rifasamento (eventuali).

2.4 SISTEMA DI PROTEZIONE, MONITORAGGIO, COMANDO E CONTROLLO

La stazione può essere controllata da un sistema centralizzato di controllo in sala quadri e un sistema di telecontrollo da una o più postazioni remote.

I sistemi di controllo, di protezione e di misura centralizzati sono installati nell'edificio di stazione ed interconnessi tra loro e con le apparecchiature installate tramite cavi a fibre ottiche e hanno la funzione di connettere l'impianto con i sistemi remoti di telecontrollo, di provvedere al controllo e all'automazione a livello di impianto di tutta la stazione, di restituire le informazioni dell'oscillografia e della registrazione cronologica degli eventi.

Dalla sala quadri centralizzata è possibile il controllo della stazione qualora venga a mancare il sistema di teletrasmissione o quando questo è messo fuori servizio per

	IMPIANTO FOTOVOLTAICO A TERRA (AGRIVOLTAICO) COLLEGATO ALLA RTN POTENZA NOMINALE (DC) 52,48 MWp - POTENZA IN IMMISSIONE (AC) 50 MW Comune di Carlentini (SR)	Rev.	0
	B63.IT.21.SC.-CARLENTINI_PC-R01 RELAZIONE TECNICA CONNESSIONE ALLA RTN	Pag.	6 di 37

manutenzione. In sala quadri la situazione dell'impianto (posizione degli organi di manovra), le misure e le segnalazioni sono rese disponibili su un display video dal quale è possibile effettuare le manovre di esercizio.

2.5 SERVIZI AUSILIARI IN C.A. E C.C.

Il sistema dei servizi ausiliari in c.a. è costituito da:

- quadro MT
- trasformatore MT/BT
- quadro BT centralizzato di distribuzione (costituito da due semiquadri).

I servizi ausiliari in c.c. a 110 V sono alimentati da due raddrizzatori carica-batteria in tampone con una batteria prevista per un'autonomia di 4 ore. Ciascuno dei due raddrizzatori è in grado di alimentare i carichi di tutto l'impianto e contemporaneamente di fornire la corrente di carica della batteria; in caso di anomalia su un raddrizzatore i carichi vengono commutati automaticamente sull'altro.

Il sistema dei servizi ausiliari in c.c. è costituito da: batteria, raddrizzatori, quadro di distribuzione centralizzato e quadri di distribuzione nei chioschi (comuni per c.a. e c.c.).

2.6 TRASFORMATORE

Il trasformatore trifase in olio per trasmissione in alta tensione, con tensione primaria 150 kV e secondaria 30 kV, è costruito secondo le norme CEI 14-4, con nuclei magnetici a lamierini al Fe e Si a cristalli orientati a bassa cifra di perdita ed elevata permeabilità. I nuclei sono realizzati a sezione gradinata con giunti a 45° e montati a strati sfalsati (esecuzione step lap) per assicurare una riduzione delle perdite a vuoto ed un migliore controllo del livello di rumore.

Gli avvolgimenti vengono tutti realizzati con conduttori in rame elettrolitico E Cu 99.9%, ricotto o ad incrudimento controllato, con isolamento in carta di pura cellulosa. Allo scopo di mantenere costante la tensione dell'avvolgimento secondario al variare della tensione primaria il trasformatore è corredato di un commutatore di prese sull'avvolgimento collegato alla rete elettrica soggetto a variazioni di tensione.

Lo smaltimento dell'energia termica prodotta nel trasformatore per effetto delle perdite nel circuito magnetico e negli avvolgimenti elettrici sarà del tipo ONAN/ONAF (circolazione naturale dell'olio e dell'aria/ circolazione naturale dell'olio e forzata dell'aria).

	IMPIANTO FOTOVOLTAICO A TERRA (AGRIVOLTAICO) COLLEGATO ALLA RTN POTENZA NOMINALE (DC) 52,48 MWp - POTENZA IN IMMISSIONE (AC) 50 MW Comune di Carlentini (SR)	Rev.	0
	B63.IT.21.SC.-CARLENTINI_PC-R01 RELAZIONE TECNICA CONNESSIONE ALLA RTN	Pag.	7 di 37

Le casse d'olio sono in acciaio elettrosaldato con conservatore e radiatori. Isolatori passanti in porcellana. Riempimento con olio minerale esente da PCB o, a richiesta, con fluido isolante siliconico ininfiammabile. Il trasformatore è dotato di valvola di svuotamento dell'olio a fondo cassa, valvola di scarico delle sovrappressioni sul conservatore d'olio, livello olio, pozzetto termometrico, morsetti per la messa a terra della cassa, golfari di sollevamento, rulli di scorrimento orientabili.

Il peso complessivo del trasformatore è stimabile attorno alle 50 t.

2.7 COLLEGAMENTO ALLA STAZIONE RTN

Il collegamento alla sezione a 150 kV della nuova SE "CARLENTINI 380" permetterà di convogliare l'energia prodotta dall'impianto fotovoltaico alla rete ad alta tensione.

A tal fine, l'energia prodotta alla tensione di 30 kV, dall'impianto fotovoltaico sarà inviata allo stallo di trasformazione della costruenda Stazione di utenza. Qui verrà trasferita, previo innalzamento della tensione a 150 kV tramite trasformatore 30/150 kV, alle sbarre della sezione 150 kV della nuova stazione di Rete della RTN mediante un collegamento in linea interrata AT tra i terminali della stazione d'utenza ed il relativo stallo in stazione di rete.

2.8 DIMENSIONAMENTO DI MASSIMA DELLA RETE DI TERRA

La rete di terra è stata dimensionata in accordo alla Norma CEI 99-3.

In particolare, nel seguito si descrivono:

il dimensionamento termico del dispersore e dei conduttori di terra in accordo all'Allegato C della Norma CEI 99-3;

le caratteristiche geometriche del dispersore, in modo da garantire il rispetto delle tensioni di contatto e di passo secondo la curva di sicurezza di cui all'allegato B della Norma CEI 99-3.

2.8.1 Dimensionamento termico del dispersore

Il dispersore sarà realizzato con corda nuda in rame, la cui sezione può essere determinata con la seguente formula:

$$A = \frac{I}{K} \sqrt{\frac{t}{\ln \frac{\Theta_f + \beta}{\Theta_i + \beta}}}, \text{ dove:}$$

A = sezione minima del conduttore di terra, in mm²

	IMPIANTO FOTOVOLTAICO A TERRA (AGRIVOLTAICO) COLLEGATO ALLA RTN POTENZA NOMINALE (DC) 52,48 MWp - POTENZA IN IMMISSIONE (AC) 50 MW Comune di Carlentini (SR)	Rev.	0
	B63.IT.21.SC.-CARLENTINI_PC-R01 RELAZIONE TECNICA CONNESSIONE ALLA RTN	Pag.	8 di 37

I = corrente del conduttore, in A

t = durata della corrente di guasto, in s

$$K = 226 \frac{A \cdot \sqrt{s}}{mm^2} \text{ (rame)}$$

$$\beta = 234,5 \text{ } ^\circ\text{C}$$

Θ_i = temperatura iniziale in $^\circ\text{C}$ (20 $^\circ\text{C}$)

Θ_f = temperatura finale in $^\circ\text{C}$ (300 $^\circ\text{C}$)

Assumendo un tempo $t = 0,5$ s si ottengono i seguenti valori di sezione minima, in funzione del valore di corrente di guasto a terra:

I_g [kA]	S teorica [mm ²]	S scelta [mm ²]
40	145	150

In alternativa, tutte le apparecchiature saranno collegate al dispersore mediante due o quattro corde di rame con sezione di 120 mm².

2.8.2 Tensioni di contatto e di passo

La definizione della geometria del dispersore al fine di garantire il rispetto dei limiti di tensione di contatto e di passo sar  effettuata in fase di progetto esecutivo, quando saranno noti i valori di resistivit  del terreno, da determinare con apposita campagna di misure. In via preliminare, sulla base degli standard normalmente adottati e di precedenti esperienze, pu  essere ipotizzato un dispersore orizzontale a maglia, con lato di maglia di 5 m. In caso di terreno non omogeneo con strati superiori ad elevata resistivit  si potr  procedere all'installazione di dispersori verticali (picchetti) di lunghezza sufficiente a penetrare negli strati di terreno a resistivit  pi  bassa, in modo da ridurre la resistenza di terra dell'intero dispersore. In ogni caso, qualora risultasse la presenza di zone periferiche con tensioni di contatto superiori ai limiti, si proceder  all'adozione di uno o pi  dei cosiddetti provvedimenti "M" di cui all'Allegato E della Norma CEI 99-3.

3 RUMORE

Nella stazione d'utenza la sola apparecchiatura che rappresenta una sorgente di rumore permanente   il trasformatore AT/MT, per il quali si pu  considerare un livello di pressione sonora $L_p(A)$ a vuoto alla tensione nominale non superiore a 72 dB(A) a 0.3

	IMPIANTO FOTOVOLTAICO A TERRA (AGRIVOLTAICO) COLLEGATO ALLA RTN POTENZA NOMINALE (DC) 52,48 MWp - POTENZA IN IMMISSIONE (AC) 50 MW Comune di Carlentini (SR)	Rev.	0
	B63.IT.21.SC.-CARLENTINI_PC-R01 RELAZIONE TECNICA CONNESSIONE ALLA RTN	Pag.	9 di 37

metri in funzionamento ONAN e 78 dB(A) a 2 metri in funzionamento ONAF: esso però non viene percepito all'esterno del perimetro di recinzione.

Inoltre, gli interruttori, durante le manovre (di brevissima durata e pochissimo frequenti), possono provocare un rumore trasmissibile all'esterno. In ogni caso il rumore sarà contenuto nei limiti previsti dal DPCM 01-03-1991 e la legge quadro sull'inquinamento acustico del 26 ottobre 1995 n. 447.

4 OPERE CIVILI

4.1 FABBRICATI

I fabbricati sono costituiti da un edificio quadri comando e controllo, composto da un locale comando e controllo e telecomunicazioni; un locale per i trasformatori MT/BT, un locale quadri MT ed un locale misure e rifasamento. Il pavimento potrà essere realizzato di tipo flottante con area sottostante adibita al passaggio cavi.

4.2 STRADE E PIAZZOLE

Le piazzole per l'installazione delle apparecchiature saranno ricoperte con adeguato strato di ghiaione stabilizzato; tali finiture superficiali contribuiranno a ridurre i valori di tensione di contatto e di passo effettive in caso di guasto a terra sul sistema AT.

4.3 FONDAZIONI E CUNICOLI CAVI

Le fondazioni dei sostegni sbarre, delle apparecchiature e degli ingressi di linea in stazione sono realizzate in calcestruzzo armato gettato in opera; per le sbarre e per le apparecchiature, con l'esclusione degli interruttori, potranno essere realizzate anche fondazioni di tipo prefabbricato, con caratteristiche comunque uguali o superiori a quelle delle fondazioni gettate in opera. Le caratteristiche delle fondazioni sono riportate nei disegni allegati. Le coperture dei pozzetti e dei cunicoli facenti parte delle suddette fondazioni, saranno in PRFV con resistenza di 2000 daN.

I cunicoli per cavetteria saranno realizzati in calcestruzzo armato gettato in opera, oppure prefabbricati; le coperture in PRFV saranno carrabili con resistenza di 5000 daN.

4.4 INGRESSI E RECINZIONI

Il collegamento dell'impianto alla viabilità sarà garantito dalla strada vicinale limitrofa. È previsto un cancello carrabile largo m 7,00 ed un cancello pedonale per ciascuno degli ingressi previsti, inseriti fra pilastri e pannellature in conglomerato cementizio armato. La recinzione perimetrale sarà conforme alla norma CEI 99-2.

	IMPIANTO FOTOVOLTAICO A TERRA (AGRIVOLTAICO) COLLEGATO ALLA RTN POTENZA NOMINALE (DC) 52,48 MWp - POTENZA IN IMMISSIONE (AC) 50 MW Comune di Carlentini (SR)	Rev.	0
	B63.IT.21.SC.-CARLENTINI_PC-R01 RELAZIONE TECNICA CONNESSIONE ALLA RTN	Pag.	10 di 37

4.5 SMALTIMENTO ACQUE METEORICHE E FOGNARIE

Per la raccolta delle acque meteoriche sarà realizzato un sistema di drenaggio superficiale che convoglierà la totalità delle acque raccolte dalle strade e dai piazzali in appositi collettori (tubi, vasche di prima pioggia, pozzi perdenti, ecc.).

Lo smaltimento delle acque, meteoriche, è regolamentato dagli enti locali; pertanto, a seconda delle norme vigenti, si dovrà realizzare il sistema di smaltimento più idoneo, che potrà essere in semplice tubo, da collegare alla rete fognaria mediante sifone o pozzetti ispezionabili, da un pozzo perdente, da un sistema di sub-irrigazione o altro.

4.6 ILLUMINAZIONE

L'illuminazione della stazione sarà realizzata pali tradizionali di tipo stradale, con proiettori orientabili.

4.7 MOVIMENTI DI TERRA

L'analisi della cartografia ed i sopralluoghi effettuati sull'area in oggetto, evidenziano che il terreno, dove dovrà sorgere la nuova stazione, è prevalentemente pianeggiante; per cui non sono da prevedere movimenti di terra, se non di trascurabile entità.

5 CARATTERISTICHE DELLE PRINCIPALI APPARECCHIATURE DELL'IMPIANTO.

Tutto l'impianto e le apparecchiature installate saranno corrispondenti alle prescrizioni delle Norme CEI generali (99-2 e 99-3) e specifiche. Le caratteristiche principali sono le seguenti:

- tensione massima: 170 kV,
- tensione nominale di tenuta a frequenza industriale sul sezionamento: 325 kV,
- tensione nominale di tenuta ad impulso atmosferico sul sezionamento: 750 kV.

Interruttori tripolari in SF6:

- corrente nominale: 2000 A,
- potere di interruzione nominale in cto cto: 31,5 kA.

Sezionatori tripolari verticali di sbarra, orizzontali con lame di messa a terra sulle partenze di linea:

- corrente nominale: 2000 A (con lame di terra),
- corrente nominale di breve durata: 31,5 kA.

Trasformatori di corrente:

- rapporto di trasformazione nominale: 400-1600/5 A/A

	IMPIANTO FOTOVOLTAICO A TERRA (AGRIVOLTAICO) COLLEGATO ALLA RTN POTENZA NOMINALE (DC) 52,48 MWp - POTENZA IN IMMISSIONE (AC) 50 MW Comune di Carlentini (SR)	Rev.	0
	B63.IT.21.SC.-CARLENTINI_PC-R01 RELAZIONE TECNICA CONNESSIONE ALLA RTN	Pag.	11 di 37

- corrente massima permanente: 1,2 I primaria nominale,
- corrente nominale termica di cto cto: 31,5 kA.

Trasformatori di tensione:

- rapporto di trasformazione nominale: 150000/100 V/V,

Le prestazioni verranno definite in sede di progetto esecutivo.

I trasformatori di tensione saranno di tipo capacitivo, eccetto quelli dedicati alle misure contrattuali che potranno essere di tipo induttivo.

Sbarre:

- corrente nominale: 2000 A.

Trasformatore trifase in olio minerale

- | | |
|---|-----------|
| • Tensione massima | 170 kV |
| • Frequenza | 50 Hz |
| • Rapporto di trasformazione | 150/30 kV |
| • Livello d'isolamento nominale all'impulso atmosferico | 750 kV |
| • Livello d'isolamento a frequenza industriale | 325 kV |
| • Tensione di corto circuito | 13,5 % |
| • Collegamento avvolgimento Primario (AT) | Stella |
| • Collegamento avvolgimento Secondario (MT) | Triangolo |
| • Potenza in servizio continuo (ONAN/ONAF) | 63/80 MVA |
| • Peso del trasformatore completo | 50 t |

Caratteristiche di massima dei componenti MT

- | | |
|---|-------------|
| • tensione di esercizio nominale Vn | 30 kV |
| • tensione di isolamento nominale | 36 kV |
| • tensione di prova a 50 Hz | 1 min 70 kV |
| • tensione di tenuta ad impulso | 170 kV |
| • frequenza nominale | 50 Hz |
| • corrente nominale in servizio continuo In | 1250 A |
| • corrente ammissibile di breve durata IK | 20 kA |
| • corrente di cresta IP | 2,5 · IK |
| • temperatura di esercizio | -5 ÷ +40 °C |

	IMPIANTO FOTOVOLTAICO A TERRA (AGRIVOLTAICO) COLLEGATO ALLA RTN POTENZA NOMINALE (DC) 52,48 MWp - POTENZA IN IMMISSIONE (AC) 50 MW Comune di Carlentini (SR)	Rev.	0
	B63.IT.21.SC.-CARLENTINI_PC-R01 RELAZIONE TECNICA CONNESSIONE ALLA RTN	Pag.	12 di 37

Interruttore a tensione nominale 150 kV

GRANDEZZE NOMINALI		
Tipologia	Tipo 1	Tipo 2
Salinità di tenuta a 98 kV (Kg/m ³) valori minimi consigliati	da 14 a 56 (*)	
Poli (n°)	3	
Tensione massima (kV)	170	
Corrente nominale (A)	1250	2000
Frequenza nominale (Hz)	50	
Tensione nominale di tenuta ad impulso atmosferico verso massa (kV)	750	
Tensione nominale di tenuta a frequenza industriale verso massa (kV)	325	
Corrente nominale di corto circuito (kA)	20	31.5
Potere di stabilimento nominale in corto circuito (kA)	50	80
Durata nominale di corto circuito (s)	1	
Sequenza nominale di operazioni	O-0,3"-CO-1'-CO	
Potere di interruzione nominale in discordanza di fase (kA)	5	8
Potere di interruzione nominale su linee a vuoto (A)	63	
Potere di interruzione nominale su cavi a vuoto (A)	160	
Potere di interruzione nominale su batteria di condensatori (A)	600	
Potere di interruzione nominale di correnti magnetizzanti (A)	15	
Durata massima di interruzione (ms)	60	
Durata massima di stabilimento/interruzione (ms)	80	
Durata massima di chiusura (ms)	150	
Massima non contemporaneità tra i poli in chiusura (ms)	5,0	
Massima non contemporaneità tra i poli in apertura (ms)	3,3	

(*)Valori superiori, per condizioni particolari, potranno essere adottati.

	IMPIANTO FOTOVOLTAICO A TERRA (AGRIVOLTAICO) COLLEGATO ALLA RTN POTENZA NOMINALE (DC) 52,48 MWp - POTENZA IN IMMISSIONE (AC) 50 MW Comune di Carlentini (SR)	Rev.	0
	B63.IT.21.SC.-CARLENTINI_PC-R01 RELAZIONE TECNICA CONNESSIONE ALLA RTN	Pag.	13 di 37

Sezionatori orizzontali a tensione nominale 150 kV con lame di messa a terra

GRANDEZZE NOMINALI	
Poli (n°)	3
Tensione massima (kV)	145-170
Corrente nominale (A)	2000
Frequenza nominale (Hz)	50
Corrente nominale di breve durata:	
- valore efficace (kA)	20-31.5
- valore di cresta (kA)	50-80
Durata ammissibile della corrente di breve durata (s)	1
Tensione di prova ad impulso atmosferico:	
- verso massa (kV)	650
- sul sezionamento (kV)	750
Tensione di prova a frequenza di esercizio:	
- verso massa (kV)	275
- sul sezionamento (kV)	315
Sforzi meccanici nominali sui morsetti:	
- orizzontale longitudinale (N)	800
- orizzontale trasversale (N)	270
Tempo di apertura/chiusura (s)	≤15
Prescrizioni aggiuntive per il sezionatore di terra	
- Classe di appartenenza	A o B, secondo CEI EN 61129
- Tensioni e correnti induttive nominali elettromagnetiche ed elettrostatiche (kV,A)	Secondo classe A o B, Tab.1 CEI EN 61129

	IMPIANTO FOTOVOLTAICO A TERRA (AGRIVOLTAICO) COLLEGATO ALLA RTN POTENZA NOMINALE (DC) 52,48 MWp - POTENZA IN IMMISSIONE (AC) 50 MW Comune di Carlentini (SR)	Rev.	0
	B63.IT.21.SC.-CARLENTINI_PC-R01 RELAZIONE TECNICA CONNESSIONE ALLA RTN	Pag.	14 di 37

Sezionatori verticali a tensione nominale 150 kV

GRANDEZZE NOMINALI	
Poli (n°)	3
Tensione massima (kV)	145-170
Corrente nominale (A)	2000
Frequenza nominale (Hz)	50
Corrente nominale di breve durata:	
- valore efficace (kA)	20-31.5
- valore di cresta (kA)	50-80
Corrente nominale commutazione di sbarra (A)	1600
Durata ammissibile della corrente di breve durata (s)	1
Tensione di prova ad impulso atmosferico:	
- verso massa (kV)	650
- sul sezionamento (kV)	750
Tensione di prova a frequenza di esercizio:	
- verso massa (kV)	275
- sul sezionamento (kV)	315
Sforzi meccanici nominali sui morsetti:	
- orizzontale longitudinale (N)	1250
- orizzontale trasversale (N)	400
Tempo di apertura/chiusura (s)	≤15

Sezionatore di terra sbarre a tensione nominale di 150 kV

GRANDEZZE NOMINALI	
Poli (n°)	3
Tensione massima (kV)	145-170
Frequenza nominale (Hz)	50
Corrente nominale di breve durata:	
- valore efficace (kA)	20-31.5
- valore di cresta (kA)	50-80
Durata ammissibile della corrente di breve durata (s)	1
Tensione di prova ad impulso atmosferico:	
- verso massa (kV)	650
Tensione di prova a frequenza di esercizio:	
- verso massa (kV)	275
Sforzi meccanici nominali sui morsetti:	
- orizzontale trasversale (N)	600
Tempo di apertura/chiusura (s)	≤15

	IMPIANTO FOTOVOLTAICO A TERRA (AGRIVOLTAICO) COLLEGATO ALLA RTN POTENZA NOMINALE (DC) 52,48 MWp - POTENZA IN IMMISSIONE (AC) 50 MW Comune di Carlentini (SR)	Rev.	0
	B63.IT.21.SC.-CARLENTINI_PC-R01 RELAZIONE TECNICA CONNESSIONE ALLA RTN	Pag.	15 di 37

Trasformatore di corrente a tensione nominale di 150 kV

GRANDEZZE NOMINALI		
Tensione massima	(kV)	170
Frequenza	(Hz)	50
Rapporto di trasformazione(**)	(A/A)	400/5 800/5 1600/5
Numero di nuclei(**)	(n°)	3
Corrente massima permanente	(p.u.)	1,2
Corrente termica di corto circuito	(kA)	31,5
Impedenza secondaria II e III nucleo a 75°C	(Ω)	≤0,4
Reattanza secondaria alla frequenza industriale	(Ω)	Trascurabile
Prestazioni(**) e classi di precisione:		
- I nucleo	(VA)	30/0,2 50/0,5
- II e III nucleo	(VA)	30/5P30
Fattore sicurezza nucleo misure		≤10
Tensione di tenuta a f.i. per 1 minuto	(kV)	325
Tensione di tenuta a impulso atmosferico	(kV)	750
Salinità di tenuta alla tensione di 98 kV	(kg/m ³)	da 14 a 56(*)
Sforzi meccanici nominali sui morsetti		
Secondo la Tab.8, Classe II della Norma CEI EN 60044-1.		

(*)Valori superiori, per condizioni particolari, potranno essere adottati.

(**) I valori relativi ai rapporti di trasformazione, alle prestazioni ed al numero dei nuclei devono intendersi come raccomandati; altri valori potranno essere adottati in funzione delle esigenze dell'impianto.

	IMPIANTO FOTOVOLTAICO A TERRA (AGRIVOLTAICO) COLLEGATO ALLA RTN POTENZA NOMINALE (DC) 52,48 MWp - POTENZA IN IMMISSIONE (AC) 50 MW Comune di Carlentini (SR)	Rev.	0
	B63.IT.21.SC.-CARLENTINI_PC-R01 RELAZIONE TECNICA CONNESSIONE ALLA RTN	Pag.	16 di 37

Trasformatore di tensione capacitivo a tensione nominale di 150 kV

GRANDEZZE NOMINALI	
Tensione massima di riferimento per l'isolamento (kV)	170
Rapporto di trasformazione	$\frac{150.000/\sqrt{3}}{100/\sqrt{3}}$
Frequenza nominale (Hz)	50
Capacità nominale (pF)	4000
Prestazioni nominali (VA/classe)	40/0,2-75/0,5-100/3P(**)
Fattore di tensione nominale con tempo di funzionamento di 30 s	1,5
Tensione di tenuta a f.i. per 1 minuto (kV)	325
Tensione di tenuta a impulso atmosferico (kV)	750
Salinità di tenuta alla tensione di 98 kV (kg/m ³)	Da 14 a 56(*)
Scarti della capacità equivalente serie in AF dal valore nominale a frequenza di rete	-20% + 50%
Resistenza equivalente in AF (Ω)	≤ 40
Capacità e conduttanza parassite del terminale di bassa tensione a frequenza compresa tra 40 e 500 kHz, compresa l'unità elettromagnetica di misura: - C _{pa} (pF) - G _{pa} (μS)	≤(300+0,05 C _n) ≤50
Sforzi meccanici nominali sui morsetti: - orizzontale, applicato a 600 mm sopra la flangia B (N) - verticale, applicato sopra alla flangia B (N)	2000 5000

(*)Valori superiori, per condizioni particolari, potranno essere adottati

(**) I valori relativi alle prestazioni e al numero dei nuclei devono essere intesi come raccomandati altri valori potranno essere adottati in funzione delle esigenze dell'impianto.

	IMPIANTO FOTOVOLTAICO A TERRA (AGRIVOLTAICO) COLLEGATO ALLA RTN POTENZA NOMINALE (DC) 52,48 MWp - POTENZA IN IMMISSIONE (AC) 50 MW Comune di Carlentini (SR)	Rev.	0
	B63.IT.21.SC.-CARLENTINI_PC-R01 RELAZIONE TECNICA CONNESSIONE ALLA RTN	Pag.	17 di 37

Trasformatore di tensione induttivo a tensione nominale di 150 kV

GRANDEZZE NOMINALI	
Tensione massima di riferimento per l'isolamento (kV)	170
Tensione nominale primaria (V)	150.000/ $\sqrt{3}$
Tensione nominale secondaria (V)	100/ $\sqrt{3}$
Frequenza nominale (Hz)	50
Prestazione nominale (VA)(**)	50
Classe di precisione	0,2-0,5-3P
Fattore di tensione nominale con tempo di funzionamento di 30 s	1,5
Tensione di tenuta a f.i. per 1 minuto (kV)	325
Tensione di tenuta a impulso atmosferico (kV)	750
Salinità di tenuta alla tensione di 98 kV (kg/m ³)	Da 14 a 56(*)
Sforzi meccanici nominali sui morsetti:	
- orizzontale (N)	Tab. 9 Norma CEI EN 60044- 2
- verticale (N)	

(*)Valori superiori, per condizioni particolari, potranno essere adottati

(**) I valori relativi alle prestazioni e al numero dei nuclei devono essere intesi come raccomandati; altri valori potranno essere adottati in funzione delle esigenze dell'impianto.

Scaricatori per tensione nominale a 150 kV

GRANDEZZE NOMINALI	
Tensione di servizio continuo (kV)	110
Frequenza (Hz)	50
Salinità di tenuta alla tensione di 98 kV (kg/m ³)	Da 14 a 56(*)
Massima tensione temporanea per 1s (kV)	158
Tensione residua con impulsi atmosferici di corrente (alla corrente nominale 8/20 μ s) (kV)	396
Tensione residua con impulsi di corrente a fronte ripido (10 kA - fronte 1 μ s) (kV)	455
Tensione residua con impulsi di corrente di manovra (500 A, 30/60 μ s) (kV)	318
Corrente nominale di scarica (kA)	10
Valore di cresta degli impulsi di forte corrente (kA)	100
Classe relativa alla prova di tenuta ad impulsi di lunga durata	2
Valore efficace della corrente elevata per la prova del dispositivo di sicurezza contro le esplosioni (kA)	31,5

(*)Valori superiori, per condizioni particolari, potranno essere adottati

	IMPIANTO FOTOVOLTAICO A TERRA (AGRIVOLTAICO) COLLEGATO ALLA RTN POTENZA NOMINALE (DC) 52,48 MWp - POTENZA IN IMMISSIONE (AC) 50 MW Comune di Carlentini (SR)	Rev.	0
	B63.IT.21.SC.-CARLENTINI_PC-R01 RELAZIONE TECNICA CONNESSIONE ALLA RTN	Pag.	18 di 37

6 CAVIDOTTO AT

7 NORMATRIVA DI RIFERIMENTO

- CEI 0-2 Guida per la definizione della documentazione di progetto degli impianti elettrici
- CEI 0-16 Regola tecnica di riferimento per la connessione di Utenti attivi e passivi alle reti AT ed MT delle imprese distributrici di energia elettrica
- CEI 11-27 Lavori su impianti elettrici
- CEI 11-1 Impianti elettrici con tensione superiore a 1 kV in corrente alternata
- CEI 11-17 Impianti di produzione, trasmissione e distribuzione di energia elettrica – Linee in cavo
- CEI 11-20 + V1 e V2 Impianti di produzione di energia elettrica e gruppi di continuità collegati a reti di I e II categoria
- CEI EN 50110-1 CEI (11-48) Esercizio degli impianti elettrici
- CEI EN 50160 CEI (8-9) Caratteristiche della tensione fornita dalle reti pubbliche di distribuzione dell'energia elettrica
- CEI 20-13 Cavi con isolamento estruso in gomma per tensioni nominali da 1 a 30 kV
- Norma CEI 0-14 "Guida all'applicazione del DPR 462/01 relativa alla semplificazione del procedimento per la denuncia di installazioni e dispositivi di protezione contro le scariche atmosferiche, di dispositivi di messa a terra degli impianti elettrici e di impianti elettrici pericolosi"
- Norma CEI 11-4 "Esecuzione delle linee elettriche aeree esterne"
- Norma CEI 11-32 "Impianti di produzione di energia elettrica connessi a sistemi di III categoria"
- Norma CEI 11-46 "Strutture sotterranee polifunzionali per la coesistenza di servizi a rete diversi – Progettazione, costruzione, gestione ed utilizzo – Criteri generali di posa"
- Norma CEI 11-47 "Impianti tecnologici sotterranei – Criteri generali di posa"
- Norma CEI 11-61 "Guida all'inserimento ambientale delle linee aeree esterne e delle stazioni elettriche"
- Norma CEI 11-62 "Stazioni del cliente finale allacciate a reti di terza categoria"
- Norma CEI 11-63 "Cabine Primarie"

	IMPIANTO FOTOVOLTAICO A TERRA (AGRIVOLTAICO) COLLEGATO ALLA RTN POTENZA NOMINALE (DC) 52,48 MWp - POTENZA IN IMMISSIONE (AC) 50 MW Comune di Carlentini (SR)	Rev.	0
	B63.IT.21.SC.-CARLENTINI_PC-R01 RELAZIONE TECNICA CONNESSIONE ALLA RTN	Pag.	19 di 37

- Norma CEI 64-8 "Impianti elettrici utilizzatori a tensione nominale non superiore a 1000V in corrente alternata e a 1500 V in corrente continua"
- Norma CEI 103-6 "Protezione delle linee di telecomunicazione dagli effetti dell'induzione elettromagnetica provocata dalle linee elettriche vicine in caso di guasto"
- Norma CEI EN 50086 2-4 "Sistemi di tubi ed accessori per installazioni elettriche Parte 2-4: Prescrizioni particolari per sistemi di tubi interrati"
- Decreto Legislativo 9 Aprile 2008 n. 81 - "Attuazione dell'articolo 1 della legge 3 agosto 2007, n. 123, in materia di tutela della salute e della sicurezza nei luoghi di lavoro"
- D.P.R. 22 Ottobre 2001 n. 462 "Regolamento di semplificazione del procedimento per la denuncia di installazioni e dispositivi di protezione contro le scariche atmosferiche, di dispositivi di messa a terra di impianti elettrici e di impianti elettrici pericolosi"
- Decreto Legislativo 1 agosto 2003 n. 259 "Codice delle comunicazioni elettroniche"
- D.M. 12 Settembre 1959 "Attribuzione dei compiti e determinazione delle modalità e delle documentazioni relative all'esercizio delle verifiche e dei controlli previste dalle norme di prevenzione degli infortuni sul lavoro"
- Testo Unico di Leggi sulle Acque e sugli Impianti Elettrici (R.D. n. 1775 del 11/12/1933);
- Norme per l'esecuzione delle linee aeree esterne (R.D. n. 1969 del 25/11/1940) e successivi aggiornamenti (D.P.R. n. 1062 del 21/6/1968 e D.M. n. 449 del 21/3/1988);
- "Approvazione delle norme tecniche per la progettazione l'esecuzione e l'esercizio delle linee aeree esterne" (D.M. n. 449 del 21/03/1988);
- "Aggiornamento delle norme tecniche per la disciplina della costruzione e dell'esercizio di linee elettriche aeree esterne" (D.M. 16/01/1991) e successivi aggiornamenti (D.M. 05/08/1998);
- Codice Civile (relativamente alla stipula degli atti di costituzione di servitù);
- "Fissazione dei limiti di esposizione, dei valori di attenzione e degli obiettivi di qualità per la protezione della popolazione dalle esposizioni ai campi elettrici e magnetici alla frequenza di rete (50 Hz)" (D.P.C.M del 8/07/2003);

	IMPIANTO FOTOVOLTAICO A TERRA (AGRIVOLTAICO) COLLEGATO ALLA RTN POTENZA NOMINALE (DC) 52,48 MWp - POTENZA IN IMMISSIONE (AC) 50 MW Comune di Carlentini (SR)	Rev.	0
	B63.IT.21.SC.-CARLENTINI_PC-R01 RELAZIONE TECNICA CONNESSIONE ALLA RTN	Pag.	20 di 37

- “Norme di sicurezza antincendio per il trasporto, la distribuzione, l’accumulo e l’utilizzazione del gas naturale con densità non superiore a 0,8” (D.M. 24.11.1984 e s.m.i.);
- Codice della strada (D.Lgs. n. 285/92) e successive modificazioni;
- Leggi regionali e regolamenti locali in materia di rilascio delle autorizzazioni alla costruzione degli elettrodotti, qualora presenti ed in vigore.

I riferimenti di cui sopra possono non essere esaustivi. Ulteriori disposizioni di legge, norme e deliberazioni in materia, anche se non espressamente richiamati, si considerano applicabili.

8 PROGETTO DELL’ELETTRDOTTO

Il tracciato è stato studiato in armonia con quanto dettato dall'art.121 del T.U. 11-12-1933 n.1775, comparando le esigenze di pubblica utilità dell'opera con gli interessi sia pubblici che privati.

Nella definizione dell’opera sono stati adottati i seguenti criteri progettuali:

- contenere per quanto possibile la lunghezza del tracciato sia per occupare la minor porzione possibile di territorio, sia per non superare certi limiti di convenienza tecnico economica;
- mantenere il tracciato del cavo il più possibile all’interno delle strade esistenti, soprattutto in corrispondenza dell’attraversamento di nuclei e centri abitati (ove presenti), tenendo conto di eventuali trasformazioni ed espansioni urbane future;
- evitare per quanto possibile di interessare case sparse e isolate, rispettando le distanze minime prescritte dalla normativa vigente;
- minimizzare l’interferenza con le eventuali zone di pregio naturalistico, paesaggistico e archeologico;

Inoltre, per quanto riguarda l’esposizione ai campi magnetici, in linea con il dettato dell’art. 4 del DPCM 08-07-2003 di cui alla Legge. n° 36 del 22/02/2001, i tracciati sono stati progettati tenendo conto dell’obiettivo di qualità di 3 μ T.

	IMPIANTO FOTOVOLTAICO A TERRA (AGRIVOLTAICO) COLLEGATO ALLA RTN POTENZA NOMINALE (DC) 52,48 MWp - POTENZA IN IMMISSIONE (AC) 50 MW Comune di Carlentini (SR)	Rev.	0
	B63.IT.21.SC.-CARLENTINI_PC-R01 RELAZIONE TECNICA CONNESSIONE ALLA RTN	Pag.	21 di 37

8.1 DESCRIZIONE DEL TRACCIATO DELL'ELETTRODOTTO IN CAVO A 150 KV

Il tracciato si sviluppa completamente in area a destinazione agricola, uscendo dalla Stazione di utenza, si dirige verso Nord-est per giungere alla stazione di rete dopo circa 560 m.

Il tracciato attraverserà la SP n.95 che fronteggia l'area di stazione della stazione di utenza ed una strada comunale.

Comuni interessati:

Il tracciato sopra descritto interesserà il solo territorio del comune di Melilli nella provincia di Siracusa.

8.2 CARATTERISTICHE MECCANICHE DELL'ELETTRODOTTO IN PROGETTO

L'elettrodotto in oggetto costituisce l'elemento di collegamento tra la stazione di utenza e la nuova stazione di rete "Carlentini 380" che consentirà di smistare l'energia elettrica prodotta dall'impianto di proprietà del proponente e da altri due impianti alla Rete di Trasmissione Nazionale.

Per il collegamento alla Stazione di Rete, è prevista la partenza di una terna di cavi unipolari in alluminio di sezione 1600 mm², posati a trifoglio.

Di seguito si riportano i principali dati costruttivi e di posa del tratto in cavo interrato degli elettrodotti in progetto.

DATI TECNICI DEL CAVO INTERRATO

Tipo di conduttore	Unipolare in XLPE (polietilene reticolato)
Sezione	1600 mm ²
Materiale del conduttore	Corde di alluminio compatta
Schermo semiconduttore interno	A base di polietilene drogato
Materiale isolamento	Polietilene reticolato
Schermo semiconduttore esterno (sull'isolante)	A base di polietilene drogato
Materiale della guaina metallica	Rame corrugato
Materiale della blindatura in guaina anticorrosiva	Polietilene, con grafite refrigerante (opzionale)
Materiale della guaina esterna	Polietilene
Tensione di isolamento	170 kV

Tali dati potranno subire adattamenti, comunque non essenziali, dovuti alla successiva fase di progettazione esecutiva e di cantierizzazione, anche in funzione delle soluzioni tecnologiche adottate dai fornitori e/o appaltatori.

	IMPIANTO FOTOVOLTAICO A TERRA (AGRIVOLTAICO) COLLEGATO ALLA RTN POTENZA NOMINALE (DC) 52,48 MWp - POTENZA IN IMMISSIONE (AC) 50 MW Comune di Carlentini (SR)	Rev.	0
	B63.IT.21.SC.-CARLENTINI_PC-R01 RELAZIONE TECNICA CONNESSIONE ALLA RTN	Pag.	22 di 37

DATI CONDIZIONI DI POSA E DI INSTALLAZIONE

Posa	Interrata in letto di sabbia a bassa resistività termica
Messa a terra degli schermi	“Cross bonding” o “single point bonding”
Profondità minima di posa del cavo	1,60 m su strade 1,80 m su terreno vegetale
Formazione	Una terna a trifoglio
Tipologia di riempimento	Con sabbia a bassa resistività termica o letto di cemento magro h 0,50 m
Profondità del riempimento	Minimo 1,10 m
Copertura con piastre di protezione in C.A. (solo per riempimento con sabbia)	Spessore minimo 5 cm
Tipologia di riempimento fino a piano terra	Terra di riporto adeguatamente selezionata
Posa di nastro monitor in PVC – profondità	1,00 m circa

SCHEMA TIPICO DEL CAVO INTERRATO

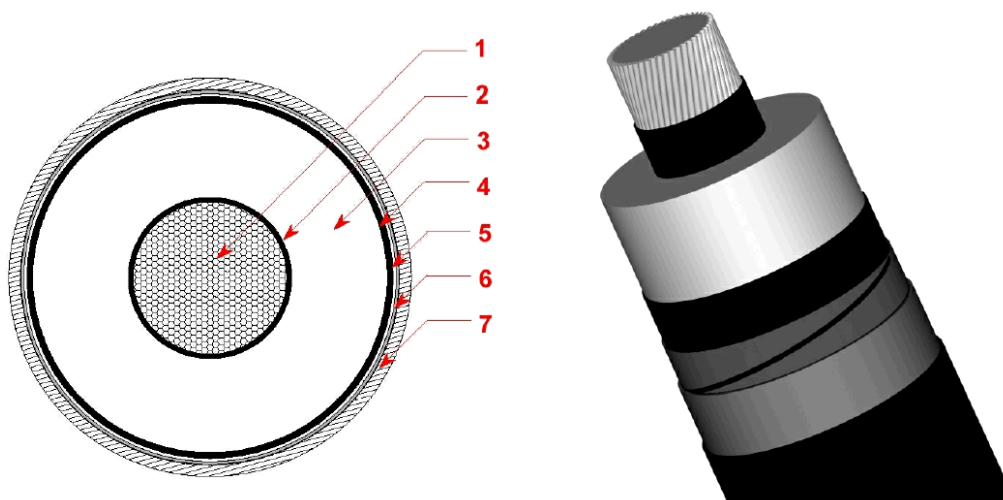

1	Conduttore compatto di Alluminio
2	Schermo del conduttore (Strato semiconduttivo interno)
3	Isolante
4	Schermo dell'isolante (Strato semiconduttivo esterno)
5	Barriera igroscopica
6	Schermo metallico
7	Guaina esterna termoplastica

	IMPIANTO FOTOVOLTAICO A TERRA (AGRIVOLTAICO) COLLEGATO ALLA RTN POTENZA NOMINALE (DC) 52,48 MWp - POTENZA IN IMMISSIONE (AC) 50 MW Comune di Carlentini (SR)	Rev.	0
	B63.IT.21.SC.-CARLENTINI_PC-R01 RELAZIONE TECNICA CONNESSIONE ALLA RTN	Pag.	23 di 37

8.3 CARATTERISTICHE ELETTRICHE DEL CONDUTTORE DI ENERGIA

8.3.1 Normativa di riferimento

Il progetto dei cavi e le modalità per la loro messa in opera rispondono alle norme contenute nel D.M. 21.03.1988, regolamento di attuazione della Legge n. 339 del 28.06.1986, per quanto applicabile, ed alle Norme CEI 11-17.

Il collegamento dovrà essere in grado di trasportare la potenza massima dell'impianto fotovoltaico in progetto e di altri due impianti di cui, al momento della presente progettazione, non si hanno informazioni circa la tipologia e la potenza elettrica in immissione. Da cui la scelta di una sezione del conduttore di energia da 1600 mm², tale da avere un adeguato margine di portata per consentire la trasmissione alla RTN dell'energia prodotta da tutti e tre gli impianti.

Un cavo di sezione pari a 1600 mm² nelle condizioni standard di posa ha un valore di corrente massima pari a circa 1000 A.

Da quanto sopra la potenza trasmissibile alla rete, considerando un funzionamento a cos φ pari a 0,95, risulta dalla seguente formula:

$$P = \sqrt{3}VI \cos\varphi = 238MW$$

Le caratteristiche elettriche principali del collegamento.

- | | | |
|---|-----|----|
| • Frequenza nominale | 50 | Hz |
| • Tensione nominale | 150 | kV |
| • Potenza massima trasmissibile alla rete | 238 | MW |
| • Intensità di corrente nominale (per fase) | 965 | A |

Per l'elettrodotto in oggetto sono previsti i seguenti componenti:

- n. 3 conduttori di energia;
- n. 6 terminali cavo per esterno;
- n. 1 sistema di telecomunicazioni.

8.4 SISTEMA DI TELECOMUNICAZIONI - TRATTO IN CAVO INTERRATO

Il sistema di telecomunicazioni sarà realizzato per la trasmissione dati alla stazione di utenza.

	IMPIANTO FOTOVOLTAICO A TERRA (AGRIVOLTAICO) COLLEGATO ALLA RTN POTENZA NOMINALE (DC) 52,48 MWp - POTENZA IN IMMISSIONE (AC) 50 MW Comune di Carlentini (SR)	Rev.	0
	B63.IT.21.SC.-CARLENTINI_PC-R01 RELAZIONE TECNICA CONNESSIONE ALLA RTN	Pag.	24 di 37

Sarà costituito da un cavo con 12 o 24 fibre ottiche.

Nella figura seguente è riportato lo schema del cavo f.o. che potrà essere utilizzato per il sistema di telecomunicazioni.

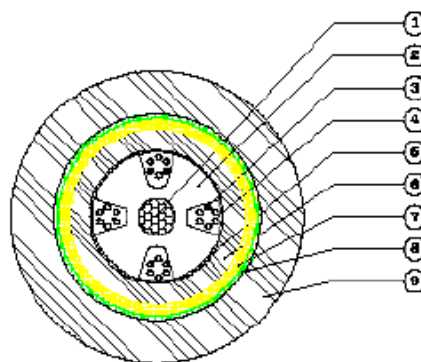

- 1 - Elemento centrale distritrice
- 2 - Intreccio meccanico in materiale plastico
- 3 - Fibra ottica
- 4 - Tamponeamento
- 5 - Passivazione con nastri sintetici
- 6 - Guscio di polietilene nero
- 7 - Filati aramidici
- 8 - Passivazione con nastri sintetici
- 9 - Guscio di polietilene nero

Cavo ottico a 24 fibre TOS4 24 4(6SMR)
 Diametro esterno 13.5 mm
 Peso 130 kg/km

8.5 GIUNTI DI TRANSIZIONE XLPE/XLPE

Data la lunghezza del collegamento non si prevede la realizzazione di giunzioni intermedie.

8.6 RUMORE

L'elettrodotta in cavo interrato non costituisce fonte di rumore.

8.7 MODALITÀ DI POSA E ATTRAVERSAMENTO

I cavi saranno interrati ed installati normalmente in una trincea della profondità di 1.8 m su terreno vegetale, con disposizione delle fasi a trifoglio.

Nello stesso scavo, a distanza di almeno 0,3 m dai cavi di energia, sarà posato un cavo con fibre ottiche e/o telefoniche per trasmissione dati.

Tutti i cavi verranno alloggiati in un bauletto di cemento magro (mortar) protetti superiormente da una lastra di protezione in c.a.

Gli attraversamenti di eventuali opere interferenti saranno eseguiti in accordo a quanto previsto dalla Norma CEI 11-17.

	IMPIANTO FOTOVOLTAICO A TERRA (AGRIVOLTAICO) COLLEGATO ALLA RTN POTENZA NOMINALE (DC) 52,48 MWp - POTENZA IN IMMISSIONE (AC) 50 MW Comune di Carlentini (SR)	Rev.	0
	B63.IT.21.SC.-CARLENTINI_PC-R01 RELAZIONE TECNICA CONNESSIONE ALLA RTN	Pag.	25 di 37

9 AREE IMPEGNATE

In merito all'attraversamento di aree da parte degli elettrodotti, si possono individuare, con riferimento al DPR 327/01, le aree impegnate, cioè le aree necessarie per la sicurezza dell'esercizio e manutenzione dell'elettrodotto e perciò interessate dalla servitù di elettrodotto.

Tali aree, per linee elettriche in cavo interrato a 150kV, saranno quelle ricadenti all'interno della fascia di 4 metri (2+2), coassiale con il tracciato del raccordo in linea aerea in progetto.

Il vincolo preordinato all'esproprio o all'asservimento coattivo sarà apposto sulle "aree potenzialmente impegnate" (previste dal D.L. 239/03 e s.m.i.). L'estensione delle aree potenzialmente impegnate varia a seconda delle caratteristiche dell'elettrodotto in progetto. Per gli elettrodotti in cavo interrato a 150 kV, l'area potenziale si estende su una fascia larga circa 12 metri (6+6), coassiale all'asse dell'elettrodotto.

Per l'intervento in oggetto le sopracitate "aree potenzialmente soggette al vincolo preordinato alla servitù di elettrodotto", per le quali si chiede l'attivazione delle misure di salvaguardia, sono indicate nell'elaborato grafico Planimetria catastale con Area Potenzialmente Impegnata.

10 LINEE ELETTRICHE IN CAVO INTERRATO - CONDIZIONI DI POSA ED INSTALLAZIONE

10.1 MODALITÀ DI POSA

L'elettrodotto sarà posato all'interno di uno scavo opportunamente dimensionato. La profondità di posa dei cavi sarà deve essere tale da garantire almeno 1,1 m dal piano di calpestio, misurato dall'estradosso superiore del tubo.

I cavi AT saranno interrati ed installati normalmente in una trincea della profondità di 1,6 m nel cavo di posa su strade e 1,8m in caso di posa su terreno vegetale. I cavi saranno disposti a trifoglio e configurazione degli schermi single point bonded.

I cavi verranno alloggiati in un bauletto di cemento magro, protetto superiormente da una lastra prefabbricata in cemento armato. La restante parte dello scavo sarà riempita con terreno di riporto, salvo eventuali tratti su viabilità, per i quali sarà necessario seguire le prescrizioni di ripristino dell'ente proprietario della strada.

	IMPIANTO FOTOVOLTAICO A TERRA (AGRIVOLTAICO) COLLEGATO ALLA RTN POTENZA NOMINALE (DC) 52,48 MWp - POTENZA IN IMMISSIONE (AC) 50 MW Comune di Carlentini (SR)	Rev. 0
	B63.IT.21.SC.-CARLENTINI_PC-R01 RELAZIONE TECNICA CONNESSIONE ALLA RTN	Pag. 26 di 37

Altre soluzioni particolari, quali l'alloggiamento dei cavi in cunicoli prefabbricati o gettati in opera od in tubazioni di PVC della serie pesante, potranno essere adottate per attraversamenti specifici.

Gli attraversamenti delle opere interferenti saranno eseguiti in accordo a quanto previsto dalla Norma CEI 11-17.

Nella figura seguente si riporta una sezione tipica di posa su terreno vegetale e su strada asfaltata.

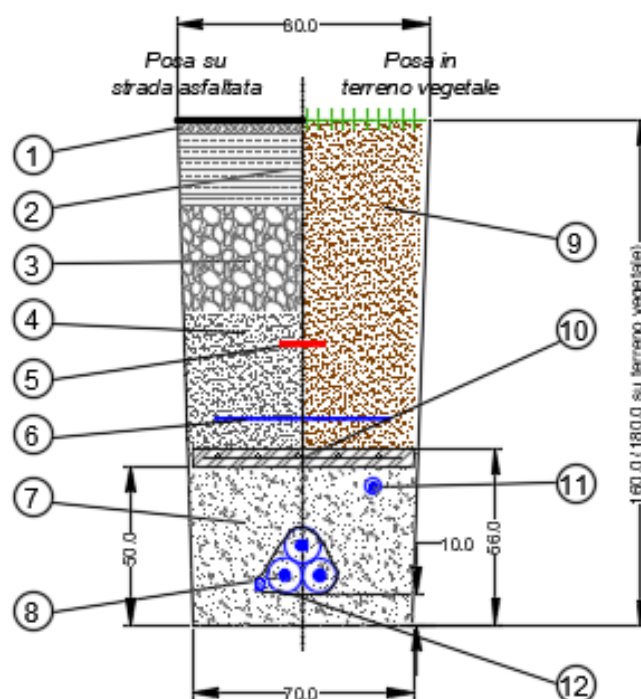

- | | |
|-----------------------------------|--|
| 1 - Tappetino di usura * | 7 - Cemento Mortar |
| 2 - Binder di sottofondo * | 8 - Cavi XLPE a 150 kV disposti a trifoglio |
| 3 - Conglomerato cementizio * | 9 - Terreno vegetale |
| 4 - Materiale di riempimento * | 10 - Lastra di protezione in c.a.v |
| 5 - Nastro di segnalazione in PVC | 11 - Monotubo pehd - Ø 50 per Cavi di Servizio |
| 6 - Rete in PVC | 11 - Cavo di terra 240 mm ² Cu |

* = come prescritto da Amministrazione proprietaria della strada

	IMPIANTO FOTOVOLTAICO A TERRA (AGRIVOLTAICO) COLLEGATO ALLA RTN POTENZA NOMINALE (DC) 52,48 MWp - POTENZA IN IMMISSIONE (AC) 50 MW Comune di Carlentini (SR)	Rev. 0
	B63.IT.21.SC.-CARLENTINI_PC-R01 RELAZIONE TECNICA CONNESSIONE ALLA RTN	Pag. 27 di 37

10.2 COESISTENZA TRA CAVI ELETTRICI ED ALTRE CONDUTTURE INTERRATE

Le prescrizioni in merito alla coesistenza tra i cavidotti elettrici e le condutture degli altri servizi del sottosuolo derivano principalmente dalle seguenti norme:

- Norme CEI 11-17 "Impianti di produzione, trasmissione e distribuzione pubblica di energia elettrica – Linee in cavo";
- DM 24.11.1984 "Norme di sicurezza antincendio per il trasporto, la distribuzione, l'accumulo e l'utilizzazione del gas naturale con densità non superiore a 0,8".

Eventuali prescrizioni aggiuntive saranno comunicate dai vari enti a cui sarà richiesto il coordinamento dei sottoservizi.

10.2.1 Incrocio e parallelismo tra cavi di energia e cavi di telecomunicazione interrati

Nell'eseguire l'incrocio o il parallelismo tra due cavi direttamente interrati, la distanza tra i due cavi non deve essere inferiore a 0,3 m. Quando almeno uno dei due cavi è posto dentro manufatti di protezione meccanica (tubazioni, cunicoli, ecc.) che ne rendono possibile la posa e la successiva manutenzione senza necessità di effettuare scavi, non è necessario osservare alcuna distanza minima (vedasi figure seguenti).

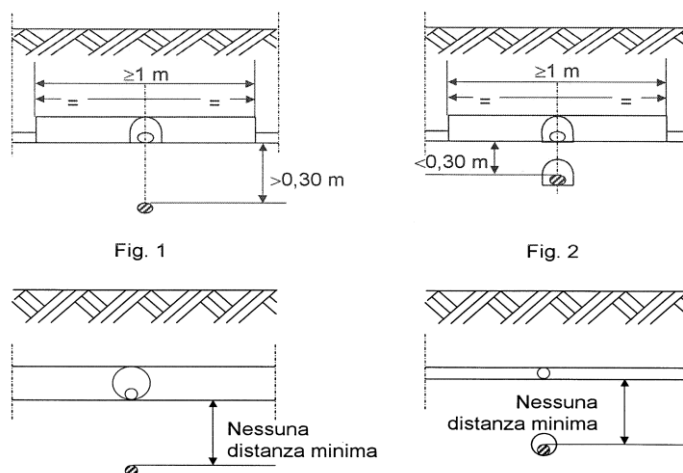

10.2.2 Incroci tra cavi di energia e tubazioni metalliche interrate

L'incrocio fra cavi di energia e le tubazioni metalliche adibite al trasporto e alla distribuzione di fluidi (acquedotti, gasdotti, oleodotti e simili) o a servizi di posta pneumatica, non deve essere effettuato sulla proiezione verticale di giunti non saldati delle tubazioni metalliche stesse.

	IMPIANTO FOTOVOLTAICO A TERRA (AGRIVOLTAICO) COLLEGATO ALLA RTN POTENZA NOMINALE (DC) 52,48 MWp - POTENZA IN IMMISSIONE (AC) 50 MW Comune di Carlentini (SR)	Rev. 0
	B63.IT.21.SC.-CARLENTINI_PC-R01 RELAZIONE TECNICA CONNESSIONE ALLA RTN	Pag. 28 di 37

I cavi di energia non devono presentare giunzioni se non a distanze ≥ 1 m dal punto di incrocio con le tubazioni a meno che non siano attuati i provvedimenti scritti nel seguito.

Nei riguardi delle protezioni meccaniche, non viene data nessuna particolare prescrizione nel caso in cui la distanza minima misurata fra le superfici esterne dei cavi di energia e delle tubazioni metalliche o fra quelle di eventuali loro manufatti di protezione, è superiore a 0,50 m (vedasi figure seguenti).

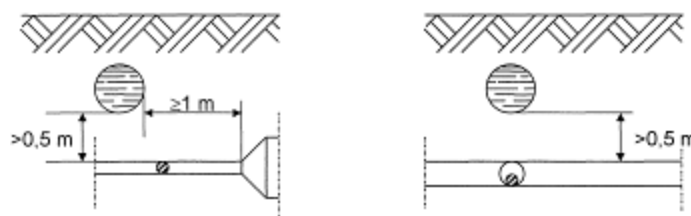

Tale distanza può essere ridotta fino ad un minimo di 0,30 m nel caso in cui una delle strutture di incrocio è contenuta in un manufatto di protezione non metallico prolungato almeno 0,30 m per parte rispetto all'ingombro in pianta dell'altra struttura (vedasi figure seguenti).

Un'altra soluzione, per ridurre la distanza di incrocio fino ad un minimo di 0,30 m è quella di interporre tra cavi energia e tubazioni metalliche un elemento separatore non metallico (come, ad esempio, lastre di calcestruzzo o di materiale isolante rigido); questo elemento deve poter coprire, oltre la superficie di sovrapposizione in pianta delle strutture che si incrociano, quella di una striscia di circa 0.30 m di larghezza ad essa periferica (vedasi figure seguenti).

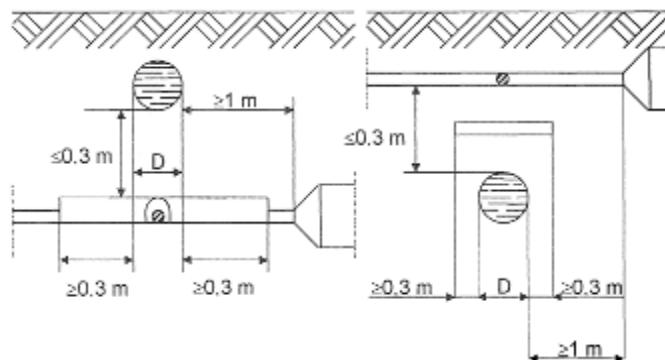

I manufatti di protezione e gli elementi separatori in calcestruzzo armato sono da considerarsi strutture non metalliche. Come manufatto di protezione di singole strutture con sezione circolare possono essere utilizzati collari di materiale isolante fissati ad esse.

	IMPIANTO FOTOVOLTAICO A TERRA (AGRIVOLTAICO) COLLEGATO ALLA RTN POTENZA NOMINALE (DC) 52,48 MWp - POTENZA IN IMMISSIONE (AC) 50 MW Comune di Carlentini (SR)	Rev.	0
	B63.IT.21.SC.-CARLENTINI_PC-R01 RELAZIONE TECNICA CONNESSIONE ALLA RTN	Pag.	29 di 37

10.2.3 Parallelismi tra cavi di energia e tubazioni metalliche interrato

In nessun tratto la distanza misurata in proiezione orizzontale fra le due superfici esterne di eventuali altri manufatti di protezione deve risultare inferiore a 0,3 m.



10.2.4 Incroci e parallelismi tra cavi di energia in tubazione e tubazioni di gas con densità non superiore a 0,8 non drenate con pressione massima di esercizio >5 Bar

Nei casi di sopra e sottopasso tra canalizzazioni per cavi elettrici e tubazioni non drenate, la distanza misurata in senso verticale fra le due superfici affacciate deve essere $\geq 1,50$ m (vedasi figure seguenti).

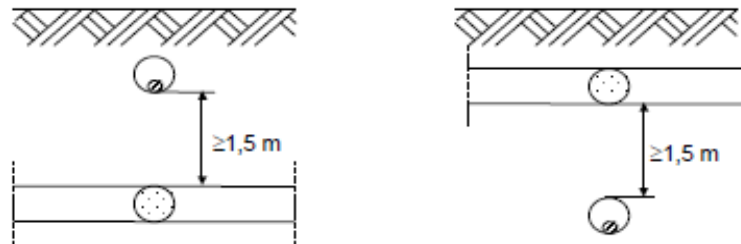

Qualora non sia possibile osservare tale distanza, la tubazione del gas deve essere collocata entro un tubo di protezione che deve essere prolungato da una parte e dall'altra dell'incrocio per almeno 1 m nei sottopassi e 3 m nei sovrappassi; le distanze vanno misurate a partire dalle tangenti verticali alle pareti esterne della canalizzazione; in ogni caso deve essere evitato il contatto metallico tra le superfici affacciate (vedasi figure seguenti).

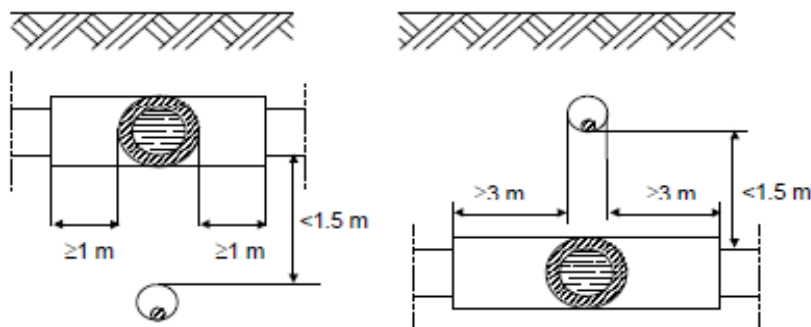

	IMPIANTO FOTOVOLTAICO A TERRA (AGRIVOLTAICO) COLLEGATO ALLA RTN POTENZA NOMINALE (DC) 52,48 MWp - POTENZA IN IMMISSIONE (AC) 50 MW Comune di Carlentini (SR)	Rev.	0
	B63.IT.21.SC.-CARLENTINI_PC-R01 RELAZIONE TECNICA CONNESSIONE ALLA RTN	Pag.	30 di 37

Nei parallelismi tra canalizzazioni per cavi elettrici e tubazioni non drenate, la distanza minima tra le due superfici affacciate non deve essere inferiore alla profondità di interrimento della condotta del gas, salvo l'impiego di diaframmi continui di separazione (vedasi figure seguenti)

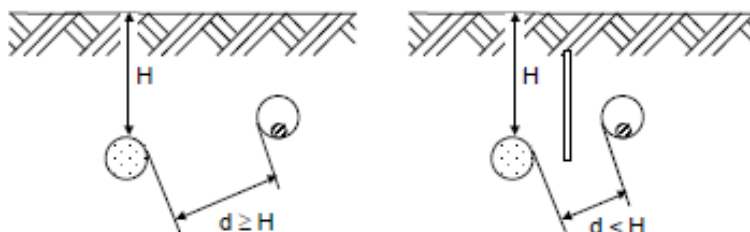

10.2.5 Incroci e parallelismi tra cavi di energia in tubazione e tubazioni di gas con densità non superiore a 0,8 non drenate con pressione massima di esercizio 5 Bar

Nel caso di sovra e sottopasso tra canalizzazioni per cavi elettrici e tubazioni del gas la distanza misurata tra le due superfici affacciate deve essere:

- per condotte di 4^e e 5^e Specie: >0,50 m (vedasi figure seguenti);
- per condotte di 6^e e 7^e Specie: tale da consentire gli eventuali interventi di manutenzione su entrambi i servizi interrati.

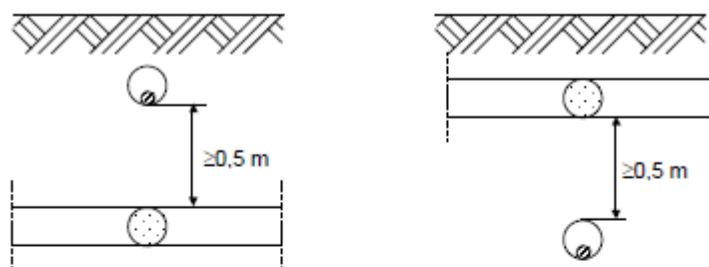

Qualora per le condotte di 4^e e 5^e Specie, non sia possibile osservare la distanza minima di 0,5 m, la condotta del gas deve essere collocata entro un manufatto o altra tubazione di protezione e detta protezione deve essere prolungata da una parte e dall'altra dell'incrocio stesso per almeno 3 m nei sovrappassi e 1 m nei sottopassi, misurati a partire dalle tangenti verticali alle pareti esterne dell'altra canalizzazione (vedasi figure seguenti).

	IMPIANTO FOTOVOLTAICO A TERRA (AGRIVOLTAICO) COLLEGATO ALLA RTN POTENZA NOMINALE (DC) 52,48 MWp - POTENZA IN IMMISSIONE (AC) 50 MW Comune di Carlentini (SR)	Rev.	0
	B63.IT.21.SC.-CARLENTINI_PC-R01 RELAZIONE TECNICA CONNESSIONE ALLA RTN	Pag.	31 di 37

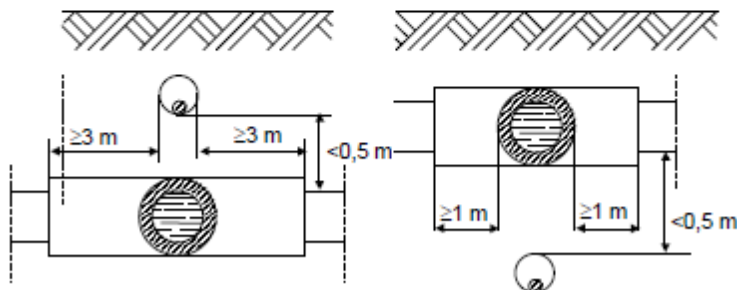

Nei casi di percorsi paralleli tra canalizzazioni per cavi elettrici e tubazioni del gas la distanza misurata tra la due superfici affacciate deve essere:

- per condotte di 4^a e 5^a specie: > 0.50 m (vedasi figure seguenti);
- per condotte di 6^a e 7^a tale da consentire gli eventuali interventi di manutenzione su entrambi i servizi interrati.

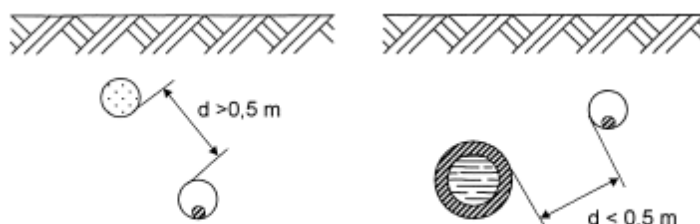

Qualora per le condotte di 4^a e 5^a specie non sia possibile osservare la distanza minima di 0,50 m, la tubazione dei gas deve essere collocata entro un manufatto o altra tubazione (vedasi figura seguente); nei casi in cui il parallelismo abbia lunghezza superiore a 150 m la condotta dovrà essere contenuta in tubi o manufatti speciali chiusi, in muratura o cemento, lungo i quali devono essere disposti diaframmi a distanza opportuna e dispositivi di sfiato verso l'esterno. Detti dispositivi di sfiato devono essere costruiti con tubi di diametro interno non inferiore a 20mm e devono essere posti alla distanza massima tra loro di 150m e protetti contro l'intasamento (vedasi figura seguente).

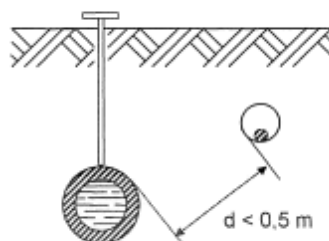

	IMPIANTO FOTOVOLTAICO A TERRA (AGRIVOLTAICO) COLLEGATO ALLA RTN POTENZA NOMINALE (DC) 52,48 MWp - POTENZA IN IMMISSIONE (AC) 50 MW Comune di Carlentini (SR)	Rev.	0
	B63.IT.21.SC.-CARLENTINI_PC-R01 RELAZIONE TECNICA CONNESSIONE ALLA RTN	Pag.	32 di 37

11 REALIZZAZIONE DELLE LINEE ELETTRICHE IN CAVO INTERRATO

La realizzazione dell'opera avverrà per fasi sequenziali di lavoro che permettano di contenere le operazioni in un tratto limitato della linea in progetto, avanzando progressivamente sul territorio.

In generale le operazioni si articoleranno secondo le fasi elencate nel modo seguente:

- realizzazione delle infrastrutture temporanee di cantiere;
- apertura della fascia di lavoro e scavo della trincea;
- posa dei cavi e realizzazione delle eventuali giunzioni;
- ricopertura della linea e ripristini.

In alcuni casi particolari e comunque dove si renderà necessario, in particolare per tratti interni ai centri abitati e in corrispondenza di attraversamenti, si potrà procedere anche con modalità diverse da quelle su esposte.

In particolare, si evidenzia che in alcuni casi specifici potrebbe essere necessario procedere alla posa del cavo con:

1. Perforazione teleguidata;
2. Staffaggio su ponti o strutture pre-esistenti;
3. Posa del cavo in tubo interrato;
4. Realizzazione manufatti per attraversamenti corsi d'acqua.

Al termine dei lavori civili ed elettromeccanici sarà effettuato il collaudo della linea.

11.1 REALIZZAZIONE DELLE INFRASTRUTTURE TEMPORANEE DI CANTIERE PER LA POSA DEL CAVO

Prima della realizzazione dell'opera sarà necessario realizzare le piazzole di stoccaggio per il deposito delle bobine contenenti i cavi.

Tali piazzole sono, ove possibile, realizzate in prossimità di strade percorribili dai mezzi adibiti al trasporto delle bobine e contigue alla fascia di lavoro, al fine di minimizzare le interferenze con il territorio e ridurre la conseguente necessità di opere di ripristino.

Si eseguiranno, se non già presenti, accessi provvisori dalla viabilità ordinaria per permettere l'ingresso degli autocarri alle piazzole stesse.

11.2 APERTURA DELLA FASCIA DI LAVORO E SCAVO DELLA TRINCEA

Le operazioni di scavo e posa dei cavi richiedono l'apertura di un'area di passaggio, denominata "fascia di lavoro". Questa fascia dovrà essere la più continua possibile ed

	IMPIANTO FOTOVOLTAICO A TERRA (AGRIVOLTAICO) COLLEGATO ALLA RTN POTENZA NOMINALE (DC) 52,48 MWp - POTENZA IN IMMISSIONE (AC) 50 MW Comune di Carlentini (SR)	Rev.	0
	B63.IT.21.SC.-CARLENTINI_PC-R01 RELAZIONE TECNICA CONNESSIONE ALLA RTN	Pag.	33 di 37

avere una larghezza tale da consentire la buona esecuzione dei lavori ed il transito dei mezzi di servizio.

11.3 POSA DEL CAVO

In accordo alla normativa vigente, l'elettrodotto interrato sarà realizzato in modo da escludere, o rendere estremamente improbabile, la possibilità che avvenga un danneggiamento dei cavi in tensione provocato dalle opere sovrastanti (ad esempio, per rottura del sistema di protezione dei conduttori).

Una volta realizzata la trincea si procederà con la posa dei cavi, che arriveranno nella zona di posa avvolti su bobine. La bobina viene comunemente montata su un cavalletto, piazzato ad una certa distanza dallo scavo in modo da ridurre l'angolo di flessione del conduttore quando esso viene posato sul terreno. Durante le operazioni di posa o di spostamento dei cavi saranno adottate le seguenti precauzioni:

- si opererà in modo che la temperatura dei cavi, per tutta la loro lunghezza e per tutto il tempo in cui essi possono venire piegati o raddrizzati, non sarà inferiore a 0°C;
- i raggi di curvatura dei cavi, misurati sulla generatrice interna degli stessi, non saranno mai inferiori a 30 volte il diametro esterno del cavo.

11.4 RICOPERTURA E RIPRISTINI

Al termine delle fasi di posa e di rinterro si procederà alla realizzazione degli interventi di ripristino. La fase comprende tutte le operazioni necessarie per riportare il territorio attraversato nelle condizioni ambientali precedenti la realizzazione dell'opera.

Le opere di ripristino previste possono essere raggruppate nelle seguenti due tipologie principali:

- ripristini geomorfologici ed idraulici;
- ripristini della vegetazione.

Preliminarmente si procederà alle sistemazioni generali di linea, che consistono nella ri-profilatura dell'area interessata dai lavori e nella ri-configurazione delle pendenze preesistenti, ricostruendo la morfologia originaria del terreno e provvedendo alla riattivazione di fossi e canali irrigui, nonché delle linee di deflusso eventualmente preesistenti.

	IMPIANTO FOTOVOLTAICO A TERRA (AGRIVOLTAICO) COLLEGATO ALLA RTN POTENZA NOMINALE (DC) 52,48 MWp - POTENZA IN IMMISSIONE (AC) 50 MW Comune di Carlentini (SR)	Rev.	0
	B63.IT.21.SC.-CARLENTINI_PC-R01 RELAZIONE TECNICA CONNESSIONE ALLA RTN	Pag.	34 di 37

La funzione principale del ripristino idraulico è essenzialmente il consolidamento delle coltri superficiali attraverso la regimazione delle acque, evitando il ruscellamento diffuso e favorendo la ricrescita del manto erboso.

Successivamente si passerà al ripristino vegetale, avente lo scopo di ricostituire, nel più breve tempo possibile, il manto vegetale preesistente i lavori nelle zone con vegetazione naturale.

Il ripristino avverrà mediante:

- ricollocazione dello strato superficiale del terreno se precedentemente accantonato;
- inerbimento;
- messa a dimora, ove opportuno, di arbusti e alberi di basso fusto.

Per gli inerbimenti verranno utilizzate specie erbacee adatte all'ambiente pedoclimatico, in modo da garantire il migliore attecchimento e sviluppo vegetativo possibile. Le aree agricole saranno ripristinate al fine di restituire l'originaria fertilità.

11.5 SCAVO DELLA TRINCEA IN CORRISPONDENZA DEI TRATTI LUNGO PERCORSO STRADALE

Nel caso in cui il tracciato si sviluppi su percorso stradale, quando la strada lo consente (cioè nel caso in cui la sede stradale permetta lo scambio di due mezzi pesanti), sarà realizzata la posa in scavo aperto, mantenendo aperto lo scavo per tutto il tratto compreso tra due giunti consecutivi e istituendo per la circolazione stradale un regime di senso unico alternato mediante semafori iniziale e finale, garantendo la opportuna segnalazione del conseguente restringimento di corsia e del possibile rallentamento della circolazione. In casi particolari e solo quando si renderà necessario potrà essere possibile interrompere al traffico, per brevi periodi, alcuni tratti stradali particolarmente stretti, segnalando anticipatamente ed in modo opportuno la viabilità alternativa e prendendo i relativi accordi con i comuni e gli enti interessati.

Per i tratti su strade strette o in corrispondenza dei centri abitati, tali da non consentire l'istituzione del senso unico alternato, ovvero laddove sia manifesta l'impossibilità di interruzione del traffico si potrà procedere con lo scavo di trincee più brevi (30÷50 m) all'interno delle quali sarà posato il tubo di alloggiamento dei cavi, da ricoprire e ripristinare in tempi brevi, effettuando la posa del cavo tramite sonda nell'alloggiamento sotterraneo e mantenendo aperti tratti di scavo in corrispondenza di eventuali giunti.

	IMPIANTO FOTOVOLTAICO A TERRA (AGRIVOLTAICO) COLLEGATO ALLA RTN POTENZA NOMINALE (DC) 52,48 MWp - POTENZA IN IMMISSIONE (AC) 50 MW Comune di Carlentini (SR)	Rev.	0
	B63.IT.21.SC.-CARLENTINI_PC-R01 RELAZIONE TECNICA CONNESSIONE ALLA RTN	Pag.	35 di 37

11.6 STAFFAGGI SU PONTI O STRUTTURE PRE-ESISTENTI

Qualora il tracciato del cavo prevedesse l'attraversamento di ponti pre-esistenti, sarà valutata la possibilità di effettuare lo staffaggio sotto la soletta in c.a. del ponte stesso o sulla fiancata della struttura mediante apposite staffe in acciaio, realizzando cunicoli inclinati per raccordare opportunamente la posa dei cavi realizzati lungo la sede stradale (in profondità circa 1,2 m) con la posa mediante staffaggio.

11.7 TRIVELLAZIONE ORIZZONTALE CONTROLLATA

Questo tipo di perforazione consiste essenzialmente nella realizzazione di un cavidotto sotterraneo mediante il radio-controllo del suo andamento plano-altimetrico. Il controllo della perforazione è reso possibile dall'utilizzo di una sonda radio montata in cima alla punta di perforazione, questa sonda dialogando con l'unità operativa esterna permette di controllare e correggere in tempo reale gli eventuali errori.

11.7.1 Indagine del sito e analisi dei sottoservizi esistenti

L'indagine del sito e l'attenta analisi dell'eventuale presenza di sottoservizi e/o qualsiasi impedimento alla realizzazione della perforazione, è una fase fondamentale per la corretta progettazione di una perforazione orizzontale. Per analisi dei sottoservizi, e per la mappatura degli stessi, soprattutto in ambiti urbani fortemente compromessi, è consigliabile l'utilizzo del sistema "Georadar". Mentre in ambiti suburbani, dove la presenza di sottoservizi è minore è possibile, mediante indagini da realizzare c/o gli enti proprietari dei sottoservizi, saperne anticipatamente l'ubicazione.

11.7.2 Realizzazione del foro pilota

La prima vera e propria fase della perforazione è la realizzazione del "foro pilota", in cui il termine pilota sta ad indicare che la perforazione in questa fase è controllata ossia "pilotata". La "sonda radio" montata sulla punta di perforazione emette delle onde radio che indicano millimetricamente la posizione della punta stessa. I dati rilevabili e sui quali si può interagire sono:

- Altezza;
- Inclinazione;
- Direzione;
- Posizione della punta.

	IMPIANTO FOTOVOLTAICO A TERRA (AGRIVOLTAICO) COLLEGATO ALLA RTN POTENZA NOMINALE (DC) 52,48 MWp - POTENZA IN IMMISSIONE (AC) 50 MW Comune di Carlentini (SR)	Rev.	0
	B63.IT.21.SC.-CARLENTINI_PC-R01 RELAZIONE TECNICA CONNESSIONE ALLA RTN	Pag.	36 di 37

Il foro pilota viene realizzato lungo tutto il tracciato della perforazione da un lato all'altro dell'impedimento che si vuole attraversare (strada, ferrovia, canale, pista aeroportuale ecc.). La punta di perforazione viene spinta dentro il terreno attraverso delle aste cave metalliche, abbastanza elastiche così da permettere la realizzazione di curve altimetriche. All'interno delle aste viene fatta scorrere dell'aria ad alta pressione ed eventualmente dell'acqua. L'acqua contribuirà sia al raffreddamento della punta che alla lubrificazione della stessa, l'aria invece permetterà lo spurgo del materiale perforato ed in caso di terreni rocciosi, ad alimentare il martello "fondo-foro".

Generalmente la macchina teleguidata viene posizionata sul piano di campagna ed il foro pilota emette geometricamente una "corda molla" per evitare l'intercettazione dei sottoservizi esistenti. In alcuni casi però, soprattutto quando l'impianto da posare è una condotta fognaria non in pressione, è richiesta la realizzazione di una camera per il posizionamento della macchina alla quota di perforazione desiderata.

11.7.3 Allargamento del foro pilota

La seconda fase della perforazione teleguidata è l'allargamento del "foro pilota", che permette di posare all'interno del foro, debitamente aumentato, un tubo camicia o una composizione di tubi camicia generalmente in PEAD.

L'allargamento del foro pilota avviene attraverso l'ausilio di strumenti chiamati "Alesatori" che sono disponibili in diverse misure e adatti ad aggredire qualsiasi tipologia di terreno, anche rocce dure. Essi vengono montati al posto della punta di perforazione e tirati a ritroso attraverso le aste cave, al cui interno possono essere immesse aria e/o acqua ad alta pressione per agevolare l'aggressione del terreno oltre che lo spurgo del materiale.

11.7.4 Posa in opera del tubo camicia

La terza ed ultima fase che in genere, su terreni morbidi e/o incoerenti, avviene contemporaneamente a quella di "alesaggio", è l'infilaggio del tubo camicia all'interno del foro alesato.

La tubazione camicia generalmente in PEAD, se di diametro superiore ai 110 mm, viene saldata a caldo preventivamente, e ancorata ad uno strumento di collegamento del tubo camicia all'asta di rotazione. Questo strumento, chiamato anche "girella", evita durante il tiro del tubo camicia che esso ruoti all'interno del foro insieme alle aste di perforazione.

	IMPIANTO FOTOVOLTAICO A TERRA (AGRIVOLTAICO) COLLEGATO ALLA RTN POTENZA NOMINALE (DC) 52,48 MWp - POTENZA IN IMMISSIONE (AC) 50 MW Comune di Carlentini (SR)	Rev.	0
	B63.IT.21.SC.-CARLENTINI_PC-R01 RELAZIONE TECNICA CONNESSIONE ALLA RTN	Pag.	37 di 37

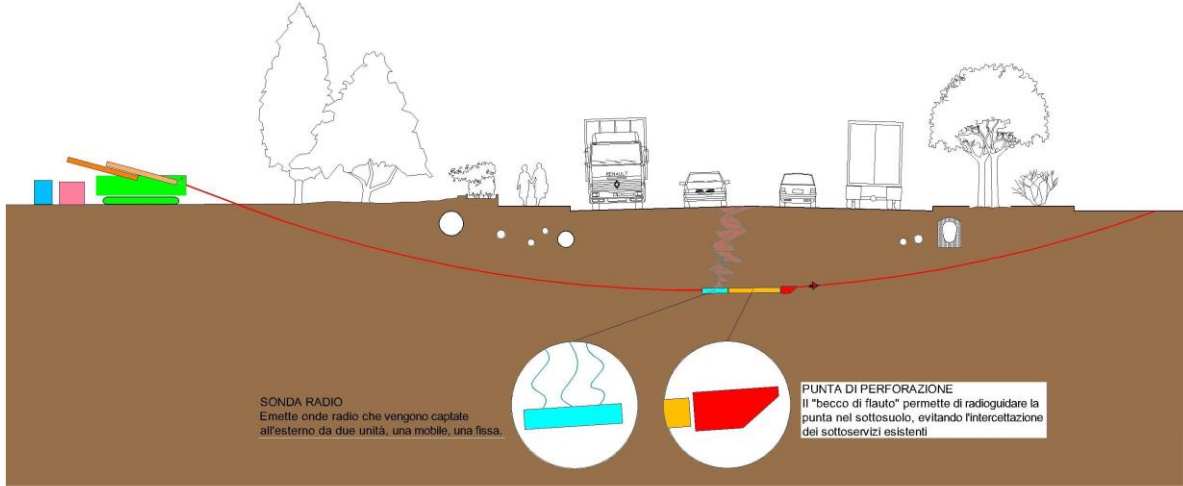

fase 1: REALIZZAZIONE FORO PILOTA CON CONTROLLO ALTIMETRICO

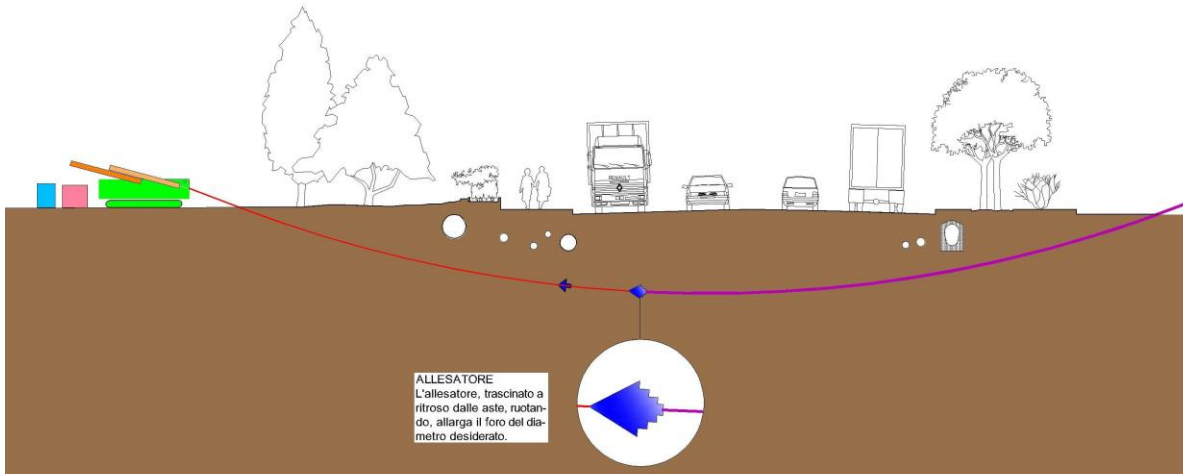

fase 2: ALESAGGIO DEL FORO PILOTA E TIRO TUBO CAMICIA