

REGIONE SARDEGNA

Provincia del Sulcis Iglesiente

COMUNI DI CARBONIA E IGLESIAS



1	EMISSIONE PER ENTI ESTERNI	27/05/22	FURNARI G.	FURNO C.	NASTASI A.
0	EMISSIONE PER COMMENTI	20/05/22	FURNARI G.	FURNO C.	NASTASI A.
REV.	DESCRIZIONE	DATA	REDATTO	CONTROL.	APPROV.

Committente:

IBERDROLA RENEWABLES ITALIA S.p.A.



Sede legale in Piazzale dell'Industria, 40, 00144, Roma
Partita I.V.A. 06977481008 - PEC: iberdrolarenovablesitalia@pec.it

Società di Progettazione:

Ingegneria & Innovazione



Via Jonica, 16 - Loc. Belvedere - 96100 Siracusa (SR) Tel. 0931.1663409
Web: www.antexgroup.it e-mail: info@antexgroup.it

Progetto:

PARCO EOLICO " CARBONIA "

Progettista/Resp. Tecnico

Dott. Ing. Cesare Furno
Ordine degli Ingegneri
della Provincia di Catania
n° 6130 sez. A

Elaborato:

RELAZIONE DI PREDIMENSIONAMENTO DELLE FONDAZIONI DEGLI AEROGENERATORI

Scala:

NA

Nome DIS/FILE:

C20033S05-PD-RT-07-01

Allegato:

1/1

F.to:

A4

Livello:

DEFINITIVO

Il presente documento è di proprietà della ANTEX GROUP srl.
È vietato la comunicazione a terzi o la riproduzione senza il permesso scritto della suddetta.
La società tutela i propri diritti a rigore di Legge.



INDICE

PREMESSA	4
1 - DESCRIZIONE GENERALE DELL'OPERA DI FONDAZIONE	5
2 - NORMATIVA DI RIFERIMENTO	6
3 - MATERIALI IMPIEGATI E RESISTENZE DI CALCOLO	6
4 - TERRENO DI FONDAZIONE	9
5 – CARICHI AGENTI SULLA FONDAZIONE	12
6 - VALUTAZIONE DELL'AZIONE SISMICA	13
6.1 Classe di duttilità	14
6.2 Spettri di Progetto per S.L.U. e S.L.D.	14
6.3 Metodo di Analisi	17
6.4 Valutazione degli spostamenti	17
6.5 Combinazione delle componenti dell'azione sismica	17
6.6 Eccentricità accidentali	18
7 - AZIONI SULLA STRUTTURA	18
7.1 Stato Limite di Salvaguardia della Vita	18
7.2 Stato Limite di Danno	20
7.3 Stati Limite di Esercizio	21
Azione	21
8 - CODICE DI CALCOLO IMPIEGATO	22
8.1 Denominazione	22
8.2 Sintesi delle funzionalità generali	22
8.3 Sistemi di Riferimento	23
8.3.1 Riferimento globale	23

8.3.2 Riferimento locale per solette e platee	23
8.4 Modello di Calcolo	23
9 PROGETTO E VERIFICA DEGLI ELEMENTI STRUTTURALI	25
9.1 Verifiche di Resistenza	25
9.1.1 Elementi in C.A.	25
9.2 DETTAGLI STRUTTURALI	29
10 - TABULATI DI CALCOLO	29
11-PRESCRIZIONI	192
CONDOTTE ELETTRICHE	196
MATERIALI DELLA FONDAZIONE	197
MODELLAZIONE PLINTO	197
CONCLUSIONI	199

PREMESSA

Su incarico di IBERDROLA Renovables Italia S.p.A., la società ANTEX GROUP Srl ha redatto il progetto definitivo per la realizzazione di un impianto di produzione di energia elettrica da fonte eolica, denominato Parco Eolico "Carbonia", con potenza nominale installata pari a 66 MW, da realizzarsi nei territori dei Comuni di Carbonia e Iglesias nella Provincia di Sulcis Iglesiente. Il numero totale di turbine eoliche che saranno installate è pari a 11 con una potenza nominale pari a 6 MW per ogni aerogeneratore.

Gli aerogeneratori saranno collegati alla nuova Stazione di trasformazione Utente, posta nel comune di Gonnese, tramite cavidotti interrati con tensione nominale pari a 33 kV.

La stazione di trasformazione utente riceverà l'energia proveniente dall'impianto eolico a 33 kV e la eleverà alla tensione di 220 kV. Tutta l'energia elettrica prodotta verrà ceduta alla rete tramite collegamento in antenna a 220 kV sulla futura Stazione Elettrica (SE) di Smistamento 220 kV della RTN da inserire in entrata - uscita alla linea RTN a 220 kV "Sulcis - Oristano".

Le attività di progettazione definitiva e di studio di impatto ambientale sono state sviluppate dalla società di ingegneria Antex Group Srl.

Antex Group Srl è una società che fornisce servizi globali di consulenza e management ad Aziende private ed Enti pubblici che intendono realizzare opere ed investimenti su scala nazionale ed internazionale.

È costituita da selezionati e qualificati professionisti uniti dalla comune esperienza professionale nell'ambito delle consulenze ingegneristiche, tecniche, ambientali, gestionali, legali e di finanza agevolata e pone a fondamento delle attività, quale elemento essenziale della propria esistenza come unità economica organizzata ed a garanzia di un futuro sviluppo, i principi della qualità, come espressi dalle norme ISO 9001, ISO 14001 e OHSAS 18001 nelle loro ultime edizioni.

Antex Group in un'ottica di sviluppo sostenibile proprio e per i propri clienti, è in possesso di un proprio Sistema di Gestione Qualità certificato ISO 9001:2015 per attività di "Servizi tecnico-professionali di ingegneria multidisciplinare".

1 - DESCRIZIONE GENERALE DELL'OPERA DI FONDAZIONE

Il dimensionamento effettuato in questa fase tiene conto di un modello tipologico di aerogeneratore **VESTAS V162-6.0 MW -HH125**, successivamente in fase esecutiva il modello dell'aerogeneratore verrà scelto sulla base delle migliori condizioni tecniche ed economiche dei fornitori presenti sul mercato, in attesa di una scelta progettuale da parte del committente.

L'altezza del mozzo dell'aerogeneratore in oggetto si trova a 125m.

Si prevede la realizzazione di opere di fondazione del tipo dirette in relazione alla stratigrafia locale del terreno. La fondazione diretta sarà costituita da una piastra tronco conica avente diametro pari a 23,10m e un'altezza complessiva di 4,30m.

La piastra di fondazione avrà forma in pianta circolare e sezione trapezoidale con altezza al bordo pari a 1,00m e in corrispondenza della parte centrale pari a 2,30m, a cui si aggiunge un altro 1,00m di colletto. All'interno del plinto di fondazione sarà annegata una gabbia di ancoraggio metallica cilindrica dotata di una piastra superiore di ripartizione dei carichi ed una piastra inferiore di ancoraggio. Entrambe le piastre sono dotate di due serie concentriche di fori Ø46 mm che consentiranno il passaggio di barre filettate ad alta resistenza di diametro 42 mm, che, tramite dadi, garantiscono il corretto collegamento delle due piastre. A tergo dei lati del manufatto dovrà essere realizzato uno strato di drenaggio, munito di tubazione di drenaggio forata per l'allontanamento delle acque dalla fondazione.

Vengono riportate di seguito una vista assonometrica, vista frontale e dal basso, allo scopo di consentire una migliore comprensione della struttura oggetto della presente relazione:

Vista Anteriore

La direzione di visualizzazione (bisettrice del cono ottico), relativamente al sistema di riferimento globale 0,X,Y, Z, ha versore (1;1;-1)

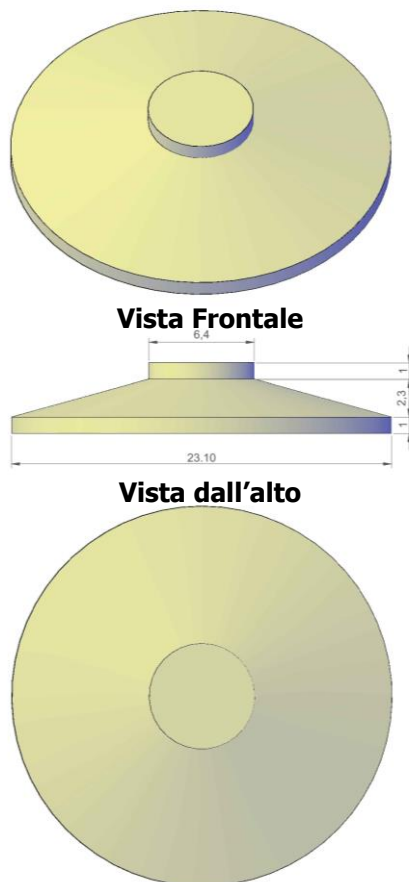

2 - NORMATIVA DI RIFERIMENTO

Le fasi di analisi e verifica della struttura sono state condotte in accordo alle seguenti disposizioni normative, per quanto applicabili in relazione al criterio di calcolo adottato dal progettista, evidenziato nel prosieguo della presente relazione:

Legge 5 novembre 1971 n. 1086 (G. U. 21 dicembre 1971 n. 321)

"Norme per la disciplina delle opere di conglomerato cementizio armato, normale e precompresso ed a struttura metallica".

Legge 2 febbraio 1974 n. 64 (G. U. 21 marzo 1974 n. 76)

"Provvedimenti per le costruzioni con particolari prescrizioni per le zone sismiche".

Indicazioni progettive per le nuove costruzioni in zone sismiche a cura del Ministero per la Ricerca scientifica - Roma 1981.

D. M. Infrastrutture Trasporti 17/01/2018 (G.U. 20/02/2018 n. 42 - Suppl. Ord. n. 8)

"Aggiornamento delle Norme tecniche per le Costruzioni".

Inoltre, in mancanza di specifiche indicazioni, ad integrazione della norma precedente e per quanto con esse non in contrasto, sono state utilizzate le indicazioni contenute nelle seguenti norme:

Circolare 2 febbraio 2009 n. 617 del Ministero delle Infrastrutture e dei Trasporti (G.U. 26 febbraio 2009 n. 27 – Suppl. Ord.)

"Istruzioni per l'applicazione delle 'Norme Tecniche delle Costruzioni' di cui al D.M. 14 gennaio 2008".

- **IEC Ed3 NCV 00-60** *"Wind Turbine safety and design"*;
- **Eurocodice 2** *"Design of concrete structures"*;
- **Eurocodice 3** *"Design of steel structures"*;
- **Eurocodice 4** *"Design of composite steel and concrete structures"*;
- **Eurocodice 7** *"Geotechnical design"*;
- **Eurocodice 8** *"Design of structures for earthquake resistance"*.

3 - MATERIALI IMPIEGATI E RESISTENZE DI CALCOLO

Tutti i materiali strutturali impiegati devono essere muniti di marcatura "CE", ed essere conformi alle prescrizioni del "REGOLAMENTO (UE) N. 305/2011 DEL PARLAMENTO EUROPEO E DEL CONSIGLIO del 9

marzo 2011", in merito ai prodotti da costruzione.

Per la realizzazione dell'opera in oggetto saranno impiegati i seguenti materiali:

MATERIALI CALCESTRUZZO ARMATO

Caratteristiche calcestruzzo armato															
N _{id}	γ _k	α _{T, i}	E	G	C _{Erid}	Stz	R _{ck}	R _{cm}	%R _{ck}	γ _c	f _{cd}	f _{ctd}	f _{cfm}	N	n Ac
	[N/m ³]	[1/°C]	[N/mm ²]	[N/mm ²]	[%]		[N/mm ²]	[N/mm ²]			[N/mm ²]	[N/mm ²]	[N/mm ²]		
Cls C35/45_B450C - (C35/45)															
002	25.000	0,000010	34.625	14.427	60	P	45,00	-	0,85	1,50	21,17	1,56	4,02	15	003

LEGENDA:

- N_{id}** Numero identificativo del materiale, nella relativa tabella dei materiali.
γ_k Peso specifico.
α_{T, i} Coefficiente di dilatazione termica.
E Modulo elastico normale.
G Modulo elastico tangenziale.
C_{Erid} Coefficiente di riduzione del Modulo elastico normale per Analisi Sismica [$E_{sisma} = E \cdot C_{Erid}$].
Stz Tipo di situazione: [F] = di Fatto (Esistente); [P] = di Progetto (Nuovo).
R_{ck} Resistenza caratteristica cubica.
R_{cm} Resistenza media cubica.
%R_{ck} Percentuale di riduzione della R_{ck}.
γ_c Coefficiente parziale di sicurezza del materiale.
f_{cd} Resistenza di calcolo a compressione.
f_{ctd} Resistenza di calcolo a trazione.
f_{cfm} Resistenza media a trazione per flessione.
n Ac Identificativo, nella relativa tabella materiali, dell'acciaio utilizzato: [-] = parametro NON significativo per il materiale.

MATERIALI ACCIAIO

Caratteristiche acciaio																
N _{id}	γ _k	α _{T, i}	E	G	Stz	f _{yk,1} / f _{yk,2}	f _{tk,1} / f _{tk,2}	f _{yd,1} / f _{yd,2}	f _{td}	γ _s	γ _{M1}	γ _{M2}	γ _{M3,SLV}	γ _{M3,SLE}	γ _{M7} NCn t	Cnt
	[N/m ³]	[1/°C]	[N/mm ²]	[N/mm ²]		[N/mm ²]	[N/mm ²]	[N/mm ²]	[N/mm ²]							
Acciaio B450C - (B450C)																
003	78.500	0,000010	210.0 00	80.76 9	P	450,0 0	-	391,30 -	-	1,15	-	-	-	-	-	-

LEGENDA:

- N_{id}** Numero identificativo del materiale, nella relativa tabella dei materiali.
γ_k Peso specifico.
α_{T, i} Coefficiente di dilatazione termica.
E Modulo elastico normale.
G Modulo elastico tangenziale.
Stz Tipo di situazione: [F] = di Fatto (Esistente); [P] = di Progetto (Nuovo).
f_{tk,1} Resistenza caratteristica a Rottura (per profili con t ≤ 40 mm).
f_{tk,2} Resistenza caratteristica a Rottura (per profili con 40 mm < t ≤ 80 mm).
f_{td} Resistenza di calcolo a Rottura (Bulloni).
γ_s Coefficiente parziale di sicurezza allo SLV del materiale.
γ_{M1} Coefficiente parziale di sicurezza per instabilità.
γ_{M2} Coefficiente parziale di sicurezza per sezioni tese indebolite.
γ_{M3,SLV} Coefficiente parziale di sicurezza per scorrimento allo SLV (Bulloni).
γ_{M3,SLE} Coefficiente parziale di sicurezza per scorrimento allo SLE (Bulloni).

Caratteristiche calcestruzzo armato

N _{id}	γ_k [N/m ³]	$\alpha_{T,i}$ [1/°C]	E [N/mm ²]	G [N/mm ²]	C _{Erid} [%]	Stz	R _{ck} [N/mm ²]	R _{cm} [N/mm ²]	%R _{ck}	γ_c	f _{cd} [N/mm ²]	f _{ctd} [N/mm ²]	f _{ctfm} [N/mm ²]	N	n Ac
γ_{M7}															
f_{yk,1}															
f_{yk,2}															
f_{yd,1}															
f_{yd,2}															
NOTE															

Coefficiente parziale di sicurezza precarico di bulloni ad alta resistenza (Bulloni - NCnt = con serraggio NON controllato; Cnt = con serraggio controllato). [-] = parametro NON significativo per il materiale.

Resistenza caratteristica allo snervamento (per profili con t ≤ 40 mm).

Resistenza caratteristica allo snervamento (per profili con 40 mm < t ≤ 80 mm).

Resistenza di calcolo (per profili con t ≤ 40 mm).

Resistenza di calcolo (per profili con 40 mm < t ≤ 80 mm).

[-] = Parametro non significativo per il materiale.

TENSIONI AMMISSIBILI ALLO SLE DEI VARI MATERIALI

Tensioni ammissibili allo SLE dei vari materiali			
Materiale	SL	Tensione di verifica	$\sigma_{d,amm}$ [N/mm ²]
Cls C32/40_B450C	Caratteristica(RARA)	Compressione Calcestruzzo	19,92
	Quasi permanente	Compressione Calcestruzzo	14,94
Acciaio B450C	Caratteristica(RARA)	Trazione Acciaio	360,00

LEGENDA:

SL Stato limite di esercizio per cui si esegue la verifica.
 $\sigma_{d,amm}$ Tensione ammissibile per la verifica.

I valori dei parametri caratteristici dei suddetti materiali sono riportati anche nei "*Tabulati di calcolo*", nella relativa sezione.

Tutti i materiali impiegati dovranno essere comunque verificati con opportune prove di laboratorio secondo le prescrizioni della vigente Normativa.

I diagrammi costitutivi degli elementi in calcestruzzo sono stati adottati in conformità alle indicazioni riportate al §4.1.2.1.2.1 del D.M. 2018; in particolare per le verifiche effettuate a pressoflessione retta e pressoflessione deviata è adottato il modello riportato in fig. (a).

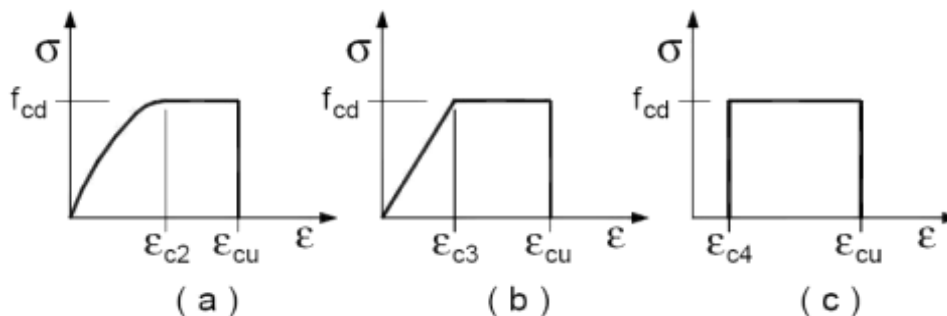

Diagrammi di calcolo tensione/deformazione del calcestruzzo.

I valori di deformazione assunti sono:

$$\varepsilon_{c2} = 0,0020;$$

$$\varepsilon_{cu} = 0,0035.$$

I diagrammi costitutivi dell'acciaio sono stati adottati in conformità alle indicazioni riportate al §4.1.2.1.2.2 del D.M. 2018; in particolare è adottato il modello elastico perfettamente plastico rappresentato in fig. (b).

La resistenza di calcolo è data da f_{yk}/γ_f . Il coefficiente di sicurezza γ_f si assume pari a 1,15.

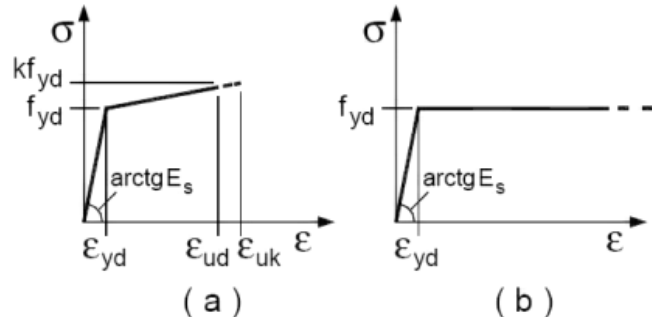

4 - TERRENO DI FONDAZIONE

Le proprietà meccaniche dei terreni in fase esecutiva, saranno investigate mediante specifiche prove mirate alla misurazione della velocità delle onde di taglio negli strati del sottosuolo. In particolare, sarà calcolata una velocità di propagazione equivalente delle onde di taglio con la seguente relazione (eq. [3.2.1] D.M. 2018):

$$V_{S,eq} = \frac{H}{\sum_{i=1}^N \frac{h_i}{V_{S,i}}}$$

dove:

- h_i è lo spessore dell' i -simo strato;
- $V_{S,i}$ è la velocità delle onde di taglio nell' i -simo strato;
- N è il numero totale di strati investigati;
- H è la profondità del substrato con $V_s \geq 800$ m/s.

Le proprietà dei terreni saranno, quindi, ricondotte a quelle individuate nella seguente tabella, ponendo $H = 30$ m nella relazione precedente ed ottenendo il parametro $V_{S,30}$.

Categorie di sottosuolo che permettono l'utilizzo dell'approccio semplificato (Tab. 3.2.II D.M. 2018)

Categoria	Caratteristiche della superficie topografica
A	<i>Ammassi rocciosi affioranti o terreni molto rigidi</i> caratterizzati da valori di velocità delle onde di taglio superiori a 800 m/s, eventualmente comprendenti in superficie terreni di caratteristiche meccaniche più scadenti con spessore massimo pari a 3 m.
B	<i>Rocce tenere e depositi di terreni a grana grossa molto addensati o terreni a grana fina molto consistenti</i> , caratterizzati da un miglioramento delle proprietà meccaniche con la profondità e da valori di velocità equivalente compresi tra 360 m/s e 800 m/s.
C	<i>Depositi di terreni a grana grossa mediamente addensati o terreni a grana fina mediamente consistenti</i> con profondità del substrato superiori a 30 m, caratterizzati da un miglioramento delle proprietà meccaniche con la profondità e da valori di velocità equivalente compresi tra 180 m/s e 360 m/s.
D	<i>Depositi di terreni a grana grossa scarsamente addensati o di terreni a grana fina scarsamente consistenti</i> , con profondità del substrato superiori a 30 m, caratterizzati da un miglioramento delle proprietà meccaniche con la profondità e da valori di velocità equivalente compresi tra 100 e 180 m/s.
E	<i>Terreni con caratteristiche e valori di velocità equivalente riconducibili a quelle definite per le categorie C o D</i> , con profondità del substrato non superiore a 30 m.

A questo livello di progettazione non sono state fatte delle indagini in situ, si è avvalso dei dati forniti dalla relazione geologica la quale riporta valori di letteratura su siti aventi litotipi con le medesime caratteristiche

fisico-meccaniche che hanno permesso di ricostruire le seguenti stratigrafie per ognuna delle quali sono state definite le proprietà geotecniche dei singoli terreni coinvolti.

Dai dati dei litotipi documentati, si è classificato il profilo stratigrafico, ai fini della determinazione dell'azione sismica. Considerando che i vari litotipi presenti ci si aspetterebbe un Vs30 compreso tra 180 m/s e 800 m/s, considerando anche che i primi metri siano molto fratturati, per cui, in questa fase si può ipotizzare un suolo di **categoria che va da C a B**.

In questo livello di progettazione si esegue il calcolo della fondazione con la categoria inferiore per mantenere un margine di sicurezza negli accertamenti eseguiti. Di conseguenza sono state eseguite tutte le verifiche con la categoria **C [C - Depositi di terreni a grana grossa mediamente addensati o terreni a grana fina mediamente consistenti]**.

Le costanti di sottofondo (alla Winkler) del terreno sono state corrette secondo la seguente espressione:

$$K = c \cdot K_1;$$

dove:

K_1 = costante di Winkler del terreno riferita alla piastra standard di lato $b = 30$ cm;

c = coefficiente di correzione, funzione del comportamento del terreno e della particolare geometria degli elementi di fondazione. Nel caso di "Riduzione Automatica" è dato dalle successive espressioni:

$$c = \left[\frac{(B + b)}{2 \cdot B} \right]^2 \quad \text{per terreni incoerenti}$$

(Rif. Evaluation of coefficients of subgrade reaction K. Terzaghi, 1955 p.315)

$$c = \left(\frac{L/B + 0,5}{1,5 \cdot L/B} \right) \cdot \frac{b}{B} \quad \text{per terreni coerenti}$$

(Rif. Evaluation of coefficients of subgrade reaction K. Terzaghi, 1955 p.315)

Essendo:

$b = 0,30$ m, dimensione della piastra standard;

L = lato maggiore della fondazione;

B = lato minore della fondazione.

Nel caso di stratigrafia la costante di sottofondo utilizzata nel calcolo delle **sollecitazioni** è quella del terreno a contatto con la fondazione, mentre nel calcolo dei **cedimenti** la costante di sottofondo utilizzata è calcolata come media pesata delle costanti di sottofondo presenti nel volume significativo della fondazione.

Tutti i parametri che caratterizzano i terreni di fondazione sono riportati nei "Tabulati di calcolo", nella relativa sezione. Per ulteriori dettagli si rimanda alle relazioni geologica e geotecnica.

La stratigrafia del sottosuolo è molto varia vista l'ampia area d'impianto, si premette che nella progettazione esecutiva corre l'obbligo di eseguire in situ i sondaggi geognostici per evidenziare la stratigrafia, misurare RQD, fare dei prelievi di campioni per esami di laboratorio, indagini di tipo MASW per la valutazione del VS30 e quanto altro necessario ai fini di ottimizzare il calcolo e ottenere dei valori quanto più appropriati.

L'assunzione di base del sistema, estendibile anche ad altri sistemi di classificazione, quali Q, RMR, SMR, è che l'ammasso si comporta in maniera isotropa.

Le caratteristiche geotecniche dei terreni riscontrati nei siti esaminati, sono state definite dall'analisi ed interpretazioni delle indagini eseguite in sito e dalla consultazione della letteratura scientifica, tenendo conto della natura pelitica dei terreni caratterizzanti l'intera area. La caratterizzazione fisico-meccanica media dei terreni nell'ambito del volume significativo, dove per volume significativo di terreno si intende la parte di sottosuolo influenzata (direttamente o indirettamente) dalla costruzione del manufatto e che influenza il manufatto stesso, è di seguito descritta.

sabbie ghiaiose sabbiose – argille siltose			
$\gamma =$	1.80-2.10	T/m³	Peso di volume
$\phi' =$	28-32	°	(angolo di attrito)
C' =	0 – 0.2	Kg/cm²	(coesione)
E =	100-2000	Kg/cm²	(modulo di deformazione)

Peliti e Siltiti			
$\gamma =$	2.0-2.2	T/m³	Peso di volume
$\phi' =$	30-32	°	(angolo di attrito)
C' =	0	Kg/cm²	(coesione)
E =	2000 - 600000	Kg/cm²	(modulo di deformazione)

Si considerano i valori dell'unità litotecnica sabbie ghiaiose sabbiose -argille siltose per la verifiche eseguite in relazione.

5 – CARICHI AGENTI SULLA FONDAZIONE

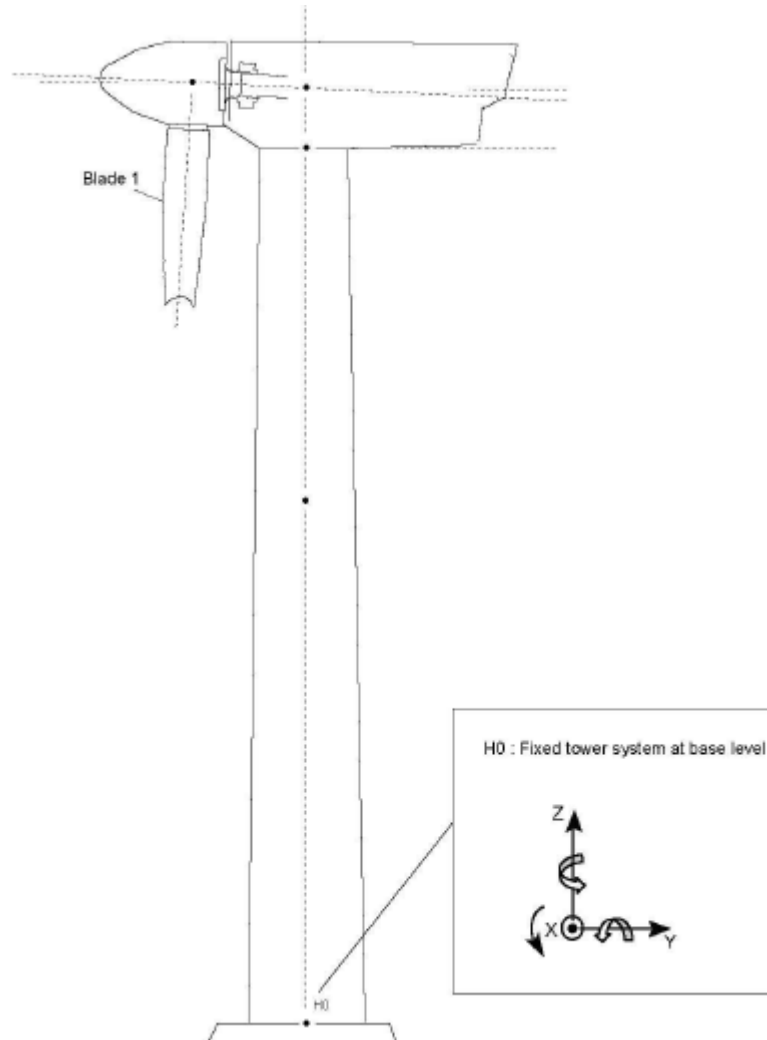

Figure 1. Coordinate system at tower bottom.

I carichi agenti sulle opere di fondazione sono essenzialmente quelli scaricati dalle torri. Il calcolo di progetto della torre di sostegno dell'aerogeneratore, è generalmente eseguito dal produttore, sulla base delle sollecitazioni massime previste dal "Document: (0089-4502) VER 02 Combine Foundation loads". Per il livello di progettazione del documento il dimensionamento della fondazione è stato eseguito con i carichi "Extreme Loads", indicati nel documento prodotto da "Vestas V150/162-6MW, EnVentus, IECS,125m" Foundation load specification.

Characteristic Extreme								
Lead	LC/Family	PLF	Type	Mbt	Mzt	FndFr	Fzt	Ref
Sensor	[-]	[-]	[-]	[kNm]	[kNm]	[kN]	[kN]	[-]
Mbt	62E50b03000(fam344)	1.10	Abs	160700	3614	1356	-7260	[2]
Mzt	23NTMHWO100(fam216)	1.49	Abs	23090	-17060	315.9	-7249	[2]
FndFr	62E50b03000(fam344)	1.10	Abs	156700	3713	1385	-7261	[2]
Fzt	12lceUHWO100(fam70)	1.35	Abs	66990	3141	434.6	-7695	[2]

Table 2-2 Characteristic Extreme (excl. PLF). Load cases sorted without PLF.

Tabella 2-2. Carichi estremi sulla fondazione di riferimento forniti dal documento (0089-4502) VER 02 Combine Foundation

La valutazione dei carichi e dei sovraccarichi è stata effettuata in accordo con le disposizioni del punto 3.1 del **D.M. 2018**. In particolare, è stato fatto utile riferimento alle Tabelle 3.1.I e 3.1.II del D.M. 2018, per i pesi propri dei materiali e per la quantificazione e classificazione dei sovraccarichi, rispettivamente. La valutazione dei carichi permanenti è effettuata sulle dimensioni definitive.

Le analisi effettuate, corredate da dettagliate descrizioni, oltre che nei "*Tabulati di calcolo*" nella relativa sezione, sono di seguito riportate:

ANALISI CARICHI

N _{id}	T. C.	Descrizione del Carico	Tipologie di Carico	Peso Proprio		Permanente NON Strutturale		Sovraccarico Accidentale		Carico Neve
				Descrizione	PP	Descrizione	PNS	Descrizione	SA	
001	S	Platea	peso a pieno carico fino a 30 kN	<i>*vedi le relative tabelle dei carichi</i>	-	calcestruzzo	2.000	(peso a pieno carico fino a 30 kN) (Cat. F – Tab. 3.1.II - DM 17.01.2018)	2.500	0

LEGENDA:

N_{id} Numero identificativo dell'analisi di carico.

T. C. Identificativo del tipo di carico: [S] = Superficiale - [L] = Lineare - [C] = Concentrato.

PP, PNS, SA Valori, rispettivamente, del Peso Proprio, del Sovraccarico Permanente NON strutturale, del Sovraccarico Accidentale. Secondo il tipo di carico indicato nella colonna "T.C." ("S" - "L" - "C"), i valori riportati nelle colonne "PP", "PNS" e "SA", sono espressi in [N/m²] per carichi Superficiali, [N/m] per carichi Lineari, [N] per carichi Concentrati.

6 - VALUTAZIONE DELL'AZIONE SISMICA

L'azione sismica è stata valutata in conformità alle indicazioni riportate al §3.2 del D.M. 2018 "Norme tecniche per le Costruzioni".

In particolare il procedimento per la definizione degli spettri di progetto per i vari Stati Limite per cui sono state effettuate le verifiche è stato il seguente:

- definizione della Vita Nominale e della Classe d'Uso della struttura, il cui uso combinato ha portato alla definizione del Periodo di Riferimento dell'azione sismica.
- Individuazione, tramite latitudine e longitudine, dei parametri sismici di base a_g , F_0 e T^*_c per tutti e quattro gli Stati Limite previsti (SLO, SLD, SLV e SLC); l'individuazione è stata effettuata interpolando tra i

4 punti più vicini al punto di riferimento dell'edificio.

- Determinazione dei coefficienti di amplificazione stratigrafica e topografica.
- Calcolo del periodo T_c corrispondente all'inizio del tratto a velocità costante dello Spettro.

I dati così calcolati sono stati utilizzati per determinare gli Spettri di Progetto nelle verifiche agli Stati Limite considerate.

Si riportano di seguito le coordinate geografiche del sito rispetto al Datum **ED50**:

Latitudine	Longitudine	Altitudine
[°]	[°]	[m]
39.255210	8.571935	147

6.1 Classe di duttilità

La classe di duttilità è rappresentativa della capacità dell'edificio di dissipare energia in campo anelastico per azioni cicliche ripetute. deformazioni anelastiche devono essere distribuite nel maggior numero di elementi duttili, in particolare le travi, salvaguardando in tal modo i pilastri e soprattutto i nodi travi pilastro che sono gli elementi più fragili. D.M. 2018 definisce due tipi di comportamento strutturale:

- comportamento strutturale non-dissipativo;
- comportamento strutturale dissipativo.

Per strutture con comportamento strutturale dissipativo si distinguono due livelli di Capacità Dissipativa o Classi di Duttilità (CD).

- CD "A" (Alta);

6.2 Spettri di Progetto per S.L.U. e S.L.D.

La fondazione è stata progettata per una **Vita Nominale** pari a **50** e per **Classe d'Uso** pari a **1**.

In base a quanto descritto sopra nel §4 si è classificato il **suolo** di fondazione di **categoria C**, cui corrispondono i seguenti valori per i parametri necessari alla costruzione degli spettri di risposta orizzontale e verticale:

Stato Limite	a_g/g	F_0	Parametri di pericolosità sismica					
			T^*_c [s]	C_c	T_B [s]	T_c [s]	T_D [s]	S_s
SLO	0.0186	2.610	0.273	1.61	0.147	0.440	1.674	1.50
SLD	0.0200	2.628	0.280	1.60	0.149	0.447	1.680	1.50
SLV	0.0452	2.855	0.332	1.51	0.167	0.502	1.781	1.50
SLC	0.0549	2.930	0.356	1.48	0.175	0.525	1.820	1.50

Per la definizione degli spettri di risposta, oltre all'accelerazione (a_g) al suolo (dipendente dalla classificazione sismica del Comune) occorre determinare il Fattore di Comportamento (q).

Il Fattore di comportamento q è un fattore riduttivo delle forze elastiche introdotto per tenere conto delle capacità dissipative della struttura che dipende dal sistema costruttivo adottato, dalla Classe di Duttilità e dalla regolarità in altezza.

Si è inoltre assunto il **Coefficiente di Amplificazione Topografica** (S_T) pari a **1.00**.

Tali succitate caratteristiche sono riportate negli allegati "Tabulati di calcolo" al punto "DATI GENERALI

ANALISI SISMICA".

Per la struttura in esame sono stati utilizzati i seguenti valori:

Stato Limite di Danno

Fattore di Comportamento (q_x) per sisma orizzontale in direzione X: **1.00**;
 Fattore di Comportamento (q_y) per sisma orizzontale in direzione Y: **1.00**;
 Fattore di Comportamento (q_z) per sisma verticale: **1.00** (se richiesto).

Stato Limite di salvaguardia della Vita

Fattore di Comportamento (q_x) per sisma orizzontale in direzione X: **1.500** ;
 Fattore di Comportamento (q_y) per sisma orizzontale in direzione Y: **1.500** ;
 Fattore di Comportamento (q_z) per sisma verticale: **1.50** (se richiesto).

Di seguito si esplicita il calcolo del fattore di comportamento per il sisma orizzontale:

Tipologia (§7.4.3.2 D.M. 2018)	Dir. X	Dir. Y
	A pendolo inverso	A pendolo inverso
Tipologia strutturale	-	-
α_u/α_1	1	1
k_w	-	-
q_0	1.500	1.500
k_R	1.00	

Il fattore di comportamento è calcolato secondo la relazione (7.3.1) del §7.3.1 del D.M. 2018:

$$q = q_0 \cdot k_R;$$

dove:

k_w è il coefficiente che riflette la modalità di collasso prevalente in sistemi strutturali con pareti.

q_0 è il valore massimo del fattore di comportamento che dipende dal livello di duttilità attesa, dalla tipologia strutturale e dal rapporto α_u/α_1 tra il valore dell'azione sismica per il quale si verifica la formazione di un numero di cerniere plastiche tali da rendere la struttura labile e quello per il quale il primo elemento strutturale raggiunge la plasticizzazione a flessione. **NOTA:** il valore proposto di q_0 è già ridotto dell'eventuale coefficiente k_{wi}

k_R è un fattore riduttivo che dipende dalle caratteristiche di regolarità in altezza della costruzione, con valore pari ad 1 per costruzioni regolari in altezza e pari a 0,8 per costruzioni non regolari in altezza.

N.B.1: Per le costruzioni **regolari in pianta**, qualora non si proceda ad un'analisi non lineare finalizzata alla valutazione del rapporto α_u/α_1 , per esso possono essere adottati i valori indicati nel §7.4.3.2 del D.M. 2018 per le diverse tipologie costruttive. Per le costruzioni **non regolari in pianta**, si possono adottare valori di α_u/α_1 pari alla media tra 1,0 ed i valori di volta in volta forniti per le diverse tipologie costruttive.

Valori massimi del valore di base q_0 del fattore di comportamento allo SLV per costruzioni di calcestruzzo (§ 7.4.3.2 D.M. 2018)(cfr. Tabella 7.3.II D.M. 2018)

Tipologia strutturale	q_0	
	CD "A"	CD "B"
Strutture a telaio, a pareti accoppiate, miste (v. §7.4.3.1)	4,5 α_u/α_1	3,0 α_u/α_1
Strutture a pareti non accoppiate (v. §7.4.3.1)	4,0 α_u/α_1	3,0
Strutture deformabili torsionalmente (v. §7.4.3.1)	3,0	2,0
Strutture a pendolo inverso (v. §7.4.3.1)	2,0	1,5
Strutture a pendolo inverso intelaiate monopiano (v. §7.4.3.1)	3,5	2,5

Gli spettri utilizzati sono riportati nella successiva figura.

Grafico degli Spettri di Risposta

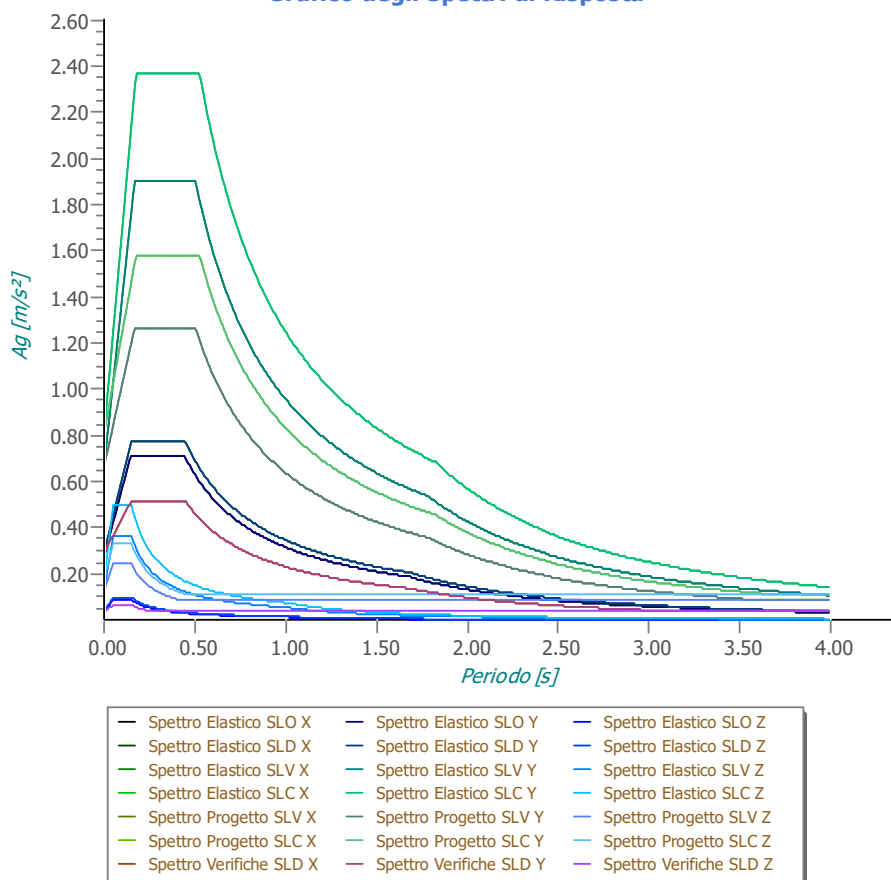

6.3 Metodo di Analisi

Gli effetti del sisma sono stati valutati convenzionalmente mediante analisi statica della struttura soggetta a:

- un sistema di forze orizzontali parallele alle direzioni ipotizzate per il sisma, distribuite (sia planimetricamente che altimetricamente) in modo da simulare gli effetti dinamici del sisma.
- un sistema di forze verticali, distribuite sulla struttura proporzionalmente alle masse presenti.

Le sollecitazioni derivanti da tali azioni sono state composte poi con quelle derivanti da carichi verticali, orizzontali non sismici secondo le varie combinazioni di carico probabilistiche. Il calcolo è stato effettuato mediante un programma agli elementi finiti le cui caratteristiche verranno descritte nel seguito.

Il calcolo degli effetti dell'azione sismica è stato eseguito con riferimento alla struttura spaziale, tenendo cioè conto degli elementi interagenti fra loro secondo l'effettiva realizzazione escludendo i tamponamenti. Non ci sono approssimazioni su tetti inclinati, piani sfalsati o scale, solette, pareti irrigidenti e nuclei.

Si è tenuto conto delle deformabilità taglianti e flessionali degli elementi monodimensionali; muri, pareti, setti, solette sono stati correttamente schematizzati tramite elementi finiti a tre/quattro nodi con comportamento a guscio (sia a piastra che a lastra).

Sono stati considerati sei gradi di libertà per nodo; in ogni nodo della struttura sono state applicate le forze sismiche derivanti dalle masse circostanti.

Le sollecitazioni derivanti da tali forze sono state poi combinate con quelle derivanti dagli altri carichi come prima specificato.

6.4 Valutazione degli spostamenti

Gli spostamenti d_E della struttura sotto l'azione sismica di progetto allo SLV sono stati ottenuti moltiplicando per il fattore μ_d i valori d_{Ee} ottenuti dall'analisi lineare, dinamica o statica, secondo l'espressione seguente:

$$d_E = \pm \mu_d \cdot d_{Ee}$$

dove

$$\begin{aligned} \mu_d &= q && \text{se } T_1 \geq T_c; \\ \mu_d &= 1 + (q-1) \cdot T_c / T_1 && \text{se } T_1 < T_c. \end{aligned}$$

In ogni caso $\mu_d \leq 5q - 4$.

6.5 Combinazione delle componenti dell'azione sismica

Le azioni orizzontali dovute al sisma sulla struttura vengono convenzionalmente determinate come agenti separatamente in due direzioni tra loro ortogonali prefissate. In generale, però, le componenti orizzontali del sisma devono essere considerate come agenti simultaneamente. A tale scopo, la combinazione delle componenti orizzontali dell'azione sismica è stata tenuta in conto come segue:

- gli effetti delle azioni dovuti alla combinazione delle componenti orizzontali dell'azione sismica sono stati valutati mediante le seguenti combinazioni:

$$E_{EdX} \pm 0,30E_{EdY}$$

$$E_{EdY} \pm 0,30E_{EdX}$$

dove:

E_{EdX} rappresenta gli effetti dell'azione dovuti all'applicazione dell'azione sismica lungo l'asse orizzontale X scelto della struttura;

E_{EdY} rappresenta gli effetti dell'azione dovuti all'applicazione dell'azione sismica lungo l'asse orizzontale Y

scelto della struttura.

L'azione sismica verticale deve essere considerata in presenza di: elementi pressoché orizzontali con luce superiore a 20 m, elementi pressoché orizzontali precompressi, elementi a sbalzo pressoché orizzontali con luce maggiore di 5 m, travi che sostengono colonne, strutture isolate.

La combinazione della componente verticale del sisma, qualora portata in conto, con quelle orizzontali è stata tenuta in conto come segue:

- gli effetti delle azioni dovuti alla combinazione delle componenti orizzontali e verticali del sisma sono stati valutati mediante le seguenti combinazioni:

$$E_{EdX} \pm 0,30E_{EdY} \pm 0,30E_{EdZ}$$

$$E_{EdY} \pm 0,30E_{EdX} \pm 0,30E_{EdZ}$$

$$E_{EdZ} \pm 0,30E_{EdX} \pm 0,30E_{EdY}$$

dove:

E_{EdX} e E_{EdY} sono gli effetti dell'azione sismica nelle direzioni orizzontali prima definite;

E_{EdZ} rappresenta gli effetti dell'azione dovuti all'applicazione della componente verticale dell'azione sismica di progetto.

6.6 Eccentricità accidentali

Per valutare le eccentricità accidentali, previste in aggiunta all'eccentricità effettiva. Inoltre, sono state amplificate le forze agenti tramite il fattore $\delta = 1 + 0,6 \cdot x / L_e$, dove (cfr. § 4.3.3.2.4 UNI EN 1998-1:2005):

x è la distanza dell'elemento resistente verticale dal baricentro geometrico dell'edificio, misurata perpendicolarmente alla direzione dell'azione sismica considerata;

L_e è la distanza tra i due elementi resistenti più lontani, misurata allo stesso modo.

7 - AZIONI SULLA STRUTTURA

I calcoli e le verifiche sono condotti con il metodo semiprobabilistico degli stati limite secondo le indicazioni del D.M. 2018.

I carichi agenti sulle opere di fondazione sono essenzialmente quelli scaricati dalle torri, essi sono dati con riferimento all'intersezione dell'asse della torre con l'estradosso dell'opera di fondazione.

Il calcolo di progetto della torre di sostegno dell'aerogeneratore, è generalmente eseguito dal produttore, sulla base delle sollecitazioni massime previste dalle combinazioni secondo il documento "VER 02 Combine Foundation loads".

Le azioni introdotte direttamente sono combinate con le altre (carichi permanenti, accidentali e sisma) mediante le combinazioni di carico di seguito descritte; da esse si ottengono i valori probabilistici da impiegare successivamente nelle verifiche.

7.1 Stato Limite di Salvaguardia della Vita

Le azioni sulla costruzione sono state cumulate in modo da determinare condizioni di carico tali da risultare più sfavorevoli ai fini delle singole verifiche, tenendo conto della probabilità ridotta di intervento simultaneo di tutte le azioni con i rispettivi valori più sfavorevoli, come consentito dalle norme vigenti.

Per gli stati limite ultimi sono state adottate le combinazioni del tipo:

$$\gamma_{G1} G_1 + \gamma_{G2} G_2 + \gamma_P P + \gamma_{Q1} Q_{K1} + \gamma_{Q2} \psi_{02} Q_{K2} + \gamma_{Q3} \psi_{03} Q_{K3} + \dots \quad (1)$$

dove:

- G_1 rappresenta il peso proprio di tutti gli elementi strutturali; peso proprio del terreno, quando pertinente; forze indotte dal terreno (esclusi gli effetti di carichi variabili applicati al terreno); forze risultanti dalla pressione dell'acqua (quando si configurino costanti nel tempo);
- G_2 rappresenta il peso proprio di tutti gli elementi non strutturali;
- P rappresenta l'azione di pretensione e/o precompressione;
- Q azioni sulla struttura o sull'elemento strutturale con valori istantanei che possono risultare sensibilmente diversi fra loro nel tempo:
- di lunga durata: agiscono con un'intensità significativa, anche non continuativamente, per un tempo non trascurabile rispetto alla vita nominale della struttura;
 - di breve durata: azioni che agiscono per un periodo di tempo breve rispetto alla vita nominale della struttura;
- Q_{ki} rappresenta il valore caratteristico della i-esima azione variabile;
- $\gamma_g, \gamma_q, \gamma_p$ coefficienti parziali come definiti nella Tab. 2.6.I del D.M. 2018;
- ψ_{0i} sono i coefficienti di combinazione per tenere conto della ridotta probabilità di concomitanza delle azioni variabili con i rispettivi valori caratteristici.

Le **34 combinazioni** risultanti sono state costruite a partire dalle sollecitazioni caratteristiche calcolate per ogni condizione di carico elementare: ciascuna condizione di carico accidentale, a rotazione, è stata considerata sollecitazione di base (Q_{k1} nella formula precedente).

I coefficienti relativi a tali combinazioni di carico sono riportati negli allegati "Tabulati di calcolo".

In zona sismica, oltre alle sollecitazioni derivanti dalle generiche condizioni di carico statiche, devono essere considerate anche le sollecitazioni derivanti dal sisma. L'azione sismica è stata combinata con le altre azioni secondo la seguente relazione:

$$G_1 + G_2 + P + E + \sum_i \psi_{2i} Q_{ki}$$

dove:

- E rappresenta l'azione sismica per lo stato limite in esame;
- G_1 rappresenta peso proprio di tutti gli elementi strutturali;
- G_2 rappresenta il peso proprio di tutti gli elementi non strutturali;
- P rappresenta l'azione di pretensione e/o precompressione;
- ψ_{2i} coefficiente di combinazione delle azioni variabili Q_i ;
- Q_{ki} valore caratteristico dell'azione variabile Q_i .

Gli effetti dell'azione sismica sono valutati tenendo conto delle masse associate ai seguenti carichi gravitazionali:

$$G_k + \sum_i (\psi_{2i} Q_{ki}).$$

I valori dei coefficienti ψ_{2i} sono riportati nella seguente tabella:

Categoria/Azione	ψ_{2i}
Categoria A - Ambienti ad uso residenziale	0,3
Categoria B - Uffici	0,3
Categoria C - Ambienti suscettibili di affollamento	0,6
Categoria D - Ambienti ad uso commerciale	0,6

Categoria E - Biblioteche, archivi, magazzini e ambienti ad uso industriale	0,8
Categoria F - Rimesse e parcheggi (per autoveicoli di peso ≤ 30 kN)	0,6
Categoria G - Rimesse e parcheggi (per autoveicoli di peso > 30 kN)	0,3
Categoria H - Coperture	0,0
Categoria I - Coperture praticabili	*
Categoria K - Coperture per usi speciali (impianti, eliporti, ...)	*
Vento	0,0
Neve (a quota ≤ 1000 m s.l.m.)	0,0
Neve (a quota > 1000 m s.l.m.)	0,2
Variazioni termiche	0,0
* "Da valutarsi caso per caso"	

Le verifiche strutturali e geotecniche delle fondazioni, sono state effettuate con l'**Approccio 2** come definito al §2.6.1 del D.M. 2018, attraverso la combinazione **A1+M1+R3**. Le azioni sono state amplificate tramite i coefficienti della colonna A1 definiti nella Tab. 6.2.I del D.M. 2018.

I valori di resistenza del terreno sono stati ridotti tramite i coefficienti della colonna M1 definiti nella Tab. 6.2.II del D.M. 2018.

I valori calcolati delle resistenze totali dell'elemento strutturale sono stati divisi per i coefficienti R3 della Tab. 6.4.I del D.M. 2018 per le fondazioni superficiali.

Si è quindi provveduto a progettare le armature di ogni elemento strutturale per ciascuno dei valori ottenuti secondo le modalità precedentemente illustrate. Nella sezione relativa alle verifiche dei "*Tabulati di calcolo*" in allegato sono riportati, per brevità, i valori della sollecitazione relativi alla combinazione cui corrisponde il minimo valore del coefficiente di sicurezza.

7.2 Stato Limite di Danno

L'azione sismica, ottenuta dallo spettro di progetto per lo Stato Limite di Danno, è stata combinata con le altre azioni mediante una relazione del tutto analoga alla precedente:

$$G_1 + G_2 + P + E + \sum_i \psi_{2i} \cdot Q_{ki}$$

dove:

- E rappresenta l'azione sismica per lo stato limite in esame;
- G₁ rappresenta peso proprio di tutti gli elementi strutturali;
- G₂ rappresenta il peso proprio di tutti gli elementi non strutturali;
- P rappresenta l'azione di pretensione e/o precompressione;
- ψ_{2i} coefficiente di combinazione delle azioni variabili Q_i;
- Q_{ki} valore caratteristico dell'azione variabile Q_i.

Gli effetti dell'azione sismica sono valutati tenendo conto delle masse associate ai seguenti carichi gravitazionali:

$$G_k + \sum_i (\psi_{2i} \cdot Q_{ki}).$$

I valori dei coefficienti ψ_{2i} sono riportati nella tabella di cui allo SLV.

7.3 Stati Limite di Esercizio

Allo Stato Limite di Esercizio le sollecitazioni con cui sono state semiprogettate le aste in c.a. sono state ricavate applicando le formule riportate nel D.M. 2018 al §2.5.3. Per le verifiche agli stati limite di esercizio, a seconda dei casi, si fa riferimento alle seguenti combinazioni di carico:

rara	frequente	quasi permanente
$\sum_{j \geq 1} G_{kj} + P + Q_{k1} + \sum_{i > 1} \psi_{0i} \cdot Q_{ki}$	$\sum_{j \geq 1} G_{kj} + P + \psi_{11} \cdot Q_{k1} + \sum_{i > 1} \psi_{2i} \cdot Q_{ki}$	$\sum_{j \geq 1} G_{kj} + P + \sum_{i > 1} \psi_{2i} \cdot Q_{ki}$

dove:

- G_{kj} : valore caratteristico della j-esima azione permanente;
- P_{kh} : valore caratteristico della h-esima deformazione impressa;
- Q_{ki} : valore caratteristico dell'azione variabile di base di ogni combinazione;
- Q_{ki} : valore caratteristico della i-esima azione variabile;
- ψ_{0i} : coefficiente atto a definire i valori delle azioni ammissibili di durata breve ma ancora significativi nei riguardi della possibile concomitanza con altre azioni variabili;
- ψ_{1i} : coefficiente atto a definire i valori delle azioni ammissibili ai frattili di ordine 0,95 delle distribuzioni dei valori istantanei;
- ψ_{2i} : coefficiente atto a definire i valori quasi permanenti delle azioni ammissibili ai valori medi delle distribuzioni dei valori istantanei.

Ai coefficienti ψ_{0i} , ψ_{1i} , ψ_{2i} sono attribuiti i seguenti valori:

Azione	ψ_{0i}	ψ_{1i}	ψ_{2i}
Categoria A – Ambienti ad uso residenziale	0,7	0,5	0,3
Categoria B – Uffici	0,7	0,5	0,3
Categoria C – Ambienti suscettibili di affollamento	0,7	0,7	0,6
Categoria D – Ambienti ad uso commerciale	0,7	0,7	0,6
Categoria E – Biblioteche, archivi, magazzini e ambienti ad uso industriale	1,0	0,9	0,8
Categoria F – Rimesse e parcheggi (per autoveicoli di peso ≤ 30 kN)	0,7	0,7	0,6
Categoria G – Rimesse e parcheggi (per autoveicoli di peso > 30 kN)	0,7	0,5	0,3
Categoria H – Coperture	0,0	0,0	0,0
Vento	0,6	0,2	0,0
Neve (a quota ≤ 1000 m s.l.m.)	0,5	0,2	0,0
Neve (a quota > 1000 m s.l.m.)	0,7	0,5	0,2
Variazioni termiche	0,6	0,5	0,0

In maniera analoga a quanto illustrato nel caso dello SLU le combinazioni risultanti sono state costruite a partire dalle sollecitazioni caratteristiche calcolate per ogni condizione di carico; a turno ogni condizione di carico accidentale è stata considerata sollecitazione di base [Q_{k1} nella formula (1)], con ciò dando origine a tanti valori combinati. Per ognuna delle combinazioni ottenute, in funzione dell'elemento (trave, pilastro, etc...) sono state effettuate le verifiche allo SLE (tensioni, deformazioni e fessurazione).

Negli allegati "*Tabulati Di Calcolo*" sono riportati i coefficienti relativi alle combinazioni di calcolo generate relativamente alle combinazioni di azioni "**Quasi Permanente**" (1), "**Frequente**" (3) e "**Rara**" (3).

Nelle sezioni relative alle verifiche allo SLE dei citati tabulati, inoltre, sono riportati i valori delle sollecitazioni relativi alle combinazioni che hanno originato i risultati più gravosi.

8 - CODICE DI CALCOLO IMPIEGATO

8.1 Denominazione

Nome del Software	EdiLus
Versione	BIM(e)
Caratteristiche del Software	Software per il calcolo di strutture agli elementi finiti per Windows
Numero di serie	ACCA EDILUS CA-AC V.32
Intestatario Licenza	licenza 16100990
Produzione e Distribuzione	ACCA software S.p.A. Contrada Rosole 13 83043 BAGNOLI IRPINO (AV) - Italy Tel. 0827/69504 r.a. - Fax 0827/601235 e-mail: info@acca.it - Internet: www.acca.it

8.2 Sintesi delle funzionalità generali

Il pacchetto consente di modellare la struttura, di effettuare il dimensionamento e le verifiche di tutti gli elementi strutturali e di generare gli elaborati grafici esecutivi.

È una procedura integrata dotata di tutte le funzionalità necessarie per consentire il calcolo completo di una struttura mediante il metodo degli elementi finiti (FEM); la modellazione della struttura è realizzata tramite elementi Beam (travi e pilastri) e Shell (platee, pareti, solette, setti, travi-parete).

L'input della struttura avviene per oggetti (travi, pilastri, solai, solette, pareti, etc.) in un ambiente grafico integrato; il modello di calcolo agli elementi finiti, che può essere visualizzato in qualsiasi momento in una apposita finestra, viene generato dinamicamente dal software.

Apposite funzioni consentono la creazione e la manutenzione di archivi Sezioni, Materiali e Carichi; tali archivi sono generali, nel senso che sono creati una tantum e sono pronti per ogni calcolo, potendoli comunque integrare/modificare in ogni momento.

L'utente non può modificare il codice ma soltanto eseguire delle scelte come:

- definire i vincoli di estremità per ciascuna asta (vincoli interni) e gli eventuali vincoli nei nodi (vincoli esterni);
- modificare i parametri necessari alla definizione dell'azione sismica;
- definire condizioni di carico;
- definire gli impalcati come rigidi o meno.

Il programma è dotato di un manuale tecnico ed operativo. L'assistenza è effettuata direttamente dalla casa produttrice, mediante linea telefonica o e-mail.

Il calcolo si basa sul solutore agli elementi finiti **MICROSAP** prodotto dalla società **TESYS srl**. La scelta di tale codice è motivata dall'elevata affidabilità dimostrata e dall'ampia documentazione a disposizione, dalla quale risulta la sostanziale uniformità dei risultati ottenuti su strutture standard con i risultati internazionalmente accettati ed utilizzati come riferimento.

Tutti i risultati del calcolo sono forniti, oltre che in formato numerico, anche in formato grafico permettendo così di evidenziare agevolmente eventuali incongruenze.

Il programma consente la stampa di tutti i dati di input, dei dati del modello strutturale utilizzato, dei risultati del calcolo e delle verifiche dei diagrammi delle sollecitazioni e delle deformate.

8.3 Sistemi di Riferimento

8.3.1 Riferimento globale

Il sistema di riferimento globale, rispetto al quale va riferita l'intera struttura, è costituito da una terna di assi cartesiani sinistrorsa O, X, Y, Z (X, Y, e Z sono disposti e orientati rispettivamente secondo il pollice, l'indice ed il medio della mano destra, una volta posizionati questi ultimi a 90° tra loro).

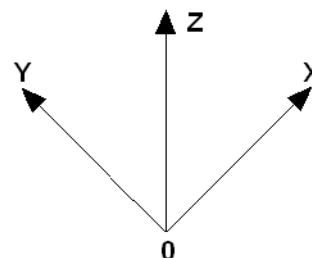

8.3.2 Riferimento locale per solette e platee

Ciascuna soletta e platea è caratterizzata da un sistema di riferimento locale 1,2,3 così definito:

- asse 1, coincidente con la direzione principale di armatura;
- asse 2, coincidente con la direzione secondaria di armatura;
- asse 3, ortogonale al piano della parete, che completa la terna levogira.

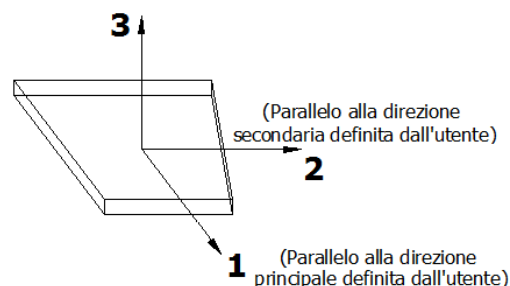

8.4 Modello di Calcolo

Il modello della struttura viene creato automaticamente dal codice di calcolo, individuando i vari elementi strutturali e fornendo le loro caratteristiche geometriche e meccaniche.

Viene definita un'opportuna numerazione degli elementi (nodi, aste, shell) costituenti il modello, al fine di individuare celermente ed univocamente ciascun elemento nei "Tabulati di calcolo".

Qui di seguito è fornita una rappresentazione grafica dettagliata della discretizzazione operata con evidenziazione dei nodi e degli elementi.

Vista Anteriore

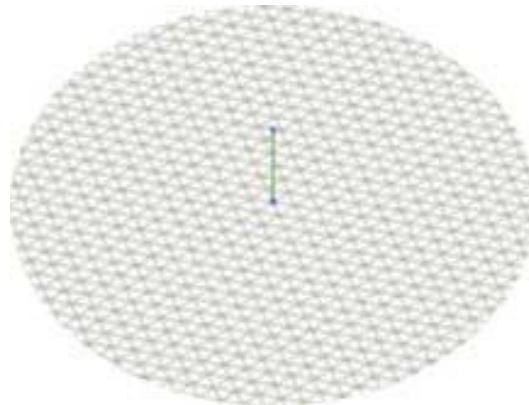

Vista Posteriore

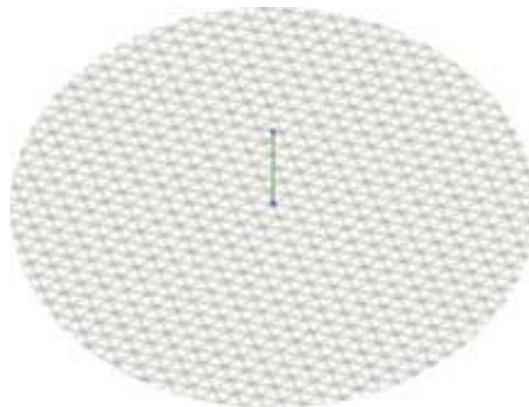

Dalle illustrazioni precedenti si evince come le aste, sia travi che pilastri, siano schematizzate con un tratto flessibile centrale e da due tratti (braccetti) rigidi alle estremità. I nodi vengono posizionati sull'asse verticale dei pilastri, in corrispondenza dell'estradosso della trave più alta che in esso si collega. Tramite i braccetti i tratti flessibili sono quindi collegati ad esso.

In questa maniera il nodo risulta perfettamente aderente alla realtà poiché vengono presi in conto tutti gli eventuali disassamenti degli elementi con gli effetti che si possono determinare, quali momenti flettenti/torcenti aggiuntivi.

Le sollecitazioni vengono determinate, com'è corretto, solo per il tratto flessibile. Sui tratti rigidi, infatti, essendo (teoricamente) nulle le deformazioni le sollecitazioni risultano indeterminate.

Questa schematizzazione dei nodi viene automaticamente realizzata dal programma anche quando il nodo sia determinato dall'incontro di più travi senza il pilastro, o all'attacco di travi/pilastri con elementi shell.

9 PROGETTO E VERIFICA DEGLI ELEMENTI STRUTTURALI

La verifica degli elementi allo SLU avviene col seguente procedimento:

- si costruiscono le combinazioni non sismiche in base al D.M. 2018, ottenendo un insieme di sollecitazioni;
- si combinano tali sollecitazioni con quelle dovute all'azione del sisma secondo quanto indicato nel §2.5.3, relazione (2.5.5) del D.M. 2018;
- per sollecitazioni semplici (flessione retta, taglio, etc.) si individuano i valori minimo e massimo con cui progettare o verificare l'elemento considerato; per sollecitazioni composte (pressoflessione retta/deviata) vengono eseguite le verifiche per tutte le possibili combinazioni e solo a seguito di ciò si individua quella che ha originato il minimo coefficiente di sicurezza.

9.1 Verifiche di Resistenza

9.1.1 Elementi in C.A.

Illustriamo, in dettaglio, il procedimento seguito in presenza di pressoflessione deviata (pilastri e trave di sezione generica):

- per tutte le terne M_x , M_y , N , individuate secondo la modalità precedentemente illustrata, si calcola il coefficiente di sicurezza in base alla formula 4.1.19 del D.M. 2018, effettuando due verifiche a pressoflessione retta con la seguente formula:

$$\left(\frac{M_{Ex}}{M_{Rx}}\right)^\alpha + \left(\frac{M_{Ey}}{M_{Ry}}\right)^\alpha \leq 1$$

dove:

M_{Ex} , M_{Ey} sono i valori di calcolo delle due componenti di flessione retta dell'azione attorno agli assi di flessione X ed Y del sistema di riferimento locale;

M_{Rx} , M_{Ry} sono i valori di calcolo dei momenti resistenti di pressoflessione retta corrispondenti allo sforzo assiale N_{Ed} valutati separatamente attorno agli assi di flessione.

L'esponente α può dedursi in funzione della geometria della sezione, della percentuale meccanica dell'armatura e della sollecitazione di sforzo normale agente.

- se per almeno una di queste terne la relazione 4.1.19 non è rispettata, si incrementa l'armatura variando il diametro delle barre utilizzate e/o il numero delle stesse in maniera iterativa fino a quando la suddetta relazione è rispettata per tutte le terne considerate.

Sempre quanto concerne il progetto degli elementi in c.a. illustriamo in dettaglio il procedimento seguito per le travi verificate/semiprogettate a pressoflessione retta:

- per tutte le coppie M_x , N , individuate secondo la modalità precedentemente illustrata, si calcola il coefficiente di sicurezza in base all'armatura adottata;
- se per almeno una di queste coppie esso è inferiore all'unità, si incrementa l'armatura variando il diametro delle barre utilizzate e/o il numero delle stesse in maniera iterativa fino a quando il coefficiente di sicurezza risulta maggiore o al più uguale all'unità per tutte le coppie considerate.

Nei "*Tabulati di calcolo*", per brevità, non potendo riportare una così grossa mole di dati, si riporta la terna M_x , M_y , N , o la coppia M_x , N che ha dato luogo al minimo coefficiente di sicurezza.

Una volta semiprogettate le armature allo SLU, si procede alla verifica delle sezioni allo Stato Limite di Esercizio con le sollecitazioni derivanti dalle combinazioni rare, frequenti e quasi permanenti; se necessario, le armature vengono integrate per far rientrare le tensioni entro i massimi valori previsti. Si procede alle verifiche alla deformazione, quando richiesto, ed alla fessurazione che, come è noto, sono tese ad assicurare la durabilità dell'opera nel tempo.

9.1.1.1 Verifica di confinamento dei nodi

La progettazione dei nodi delle strutture in c.a. viene condotta secondo le prescrizioni del § 7.4.4.3 del D.M. 2018. Si consideri, in generale, lo schema di nodo rappresentato nella figura seguente in cui $n_t = 4$ e $n_p = 2$ sono, rispettivamente, il numero di travi e pilastri concorrenti nel nodo.

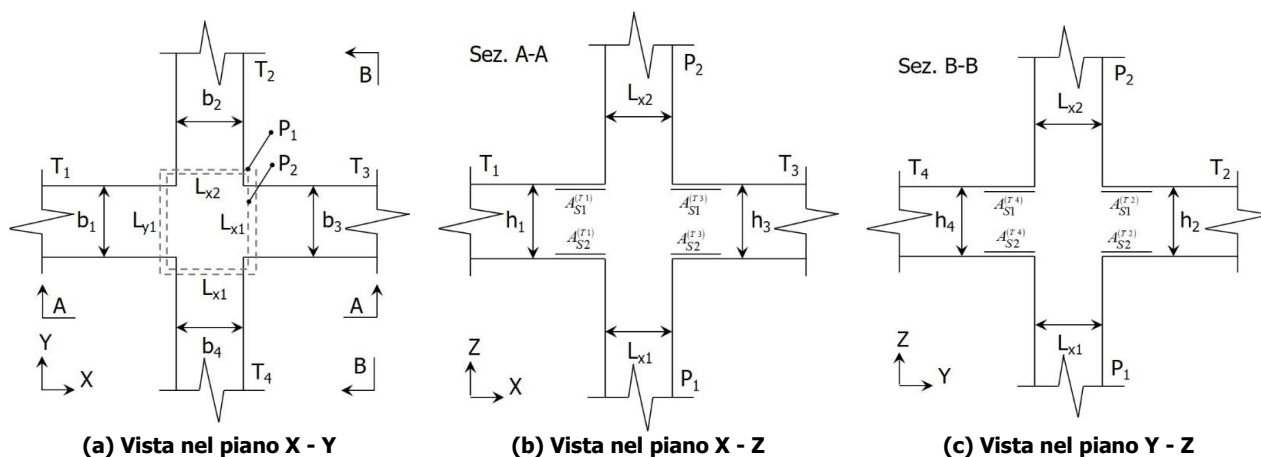

In base alle dimensioni geometriche delle membrature (travi e pilastri) concorrenti nel nodo è possibile classificare i nodi in:

- **Interamente Confinati [IC]**, se $n_t = 4$ e:

$$\min\{b_1, b_3\} \geq \frac{3}{4} \max\{L_{y1}, L_{y2}\} \qquad \min\{h_1, h_3\} \geq \frac{3}{4} \max\{h_1, h_3\}$$

$$\min\{b_2, b_4\} \geq \frac{3}{4} \max\{L_{x1}, L_{x2}\} \qquad \min\{h_2, h_4\} \geq \frac{3}{4} \max\{h_2, h_4\}$$

- **Non Interamente Confinati [NIC]**, se non tutte le precedenti condizioni sono rispettate.

In base all'ubicazione del nodo nella struttura è possibile distinguere tra:

- **Nodi Interni [NI]**: in cui, evidentemente, $n_t = 4$;
- **Nodi Esterni [NE]**, in cui $1 \leq n_t < 4$.

I nodi sono stati progettati considerando una sollecitazione tagliante pari a (cfr. [7.4.6-7] D.M. 2018):

$$V_{jbd}^{(T_i)} = \gamma_{Rd} \left(A_{S1}^{(T_i)} + A_{S2}^{(T_i)} \right) f_{yd} - V_C^{(P_{2,i})} \quad i = 1, \dots, n_t \quad [NI]$$

$$V_{jbd}^{(T_i)} = \gamma_{Rd} A_{S1}^{(T_i)} f_{yd} - V_C^{(P_{2,i})} \quad i = 1, \dots, n_t \quad [NE]$$

dove:

$\gamma_{Rd} = 1,20$ in CD-A e $1,10$ in CD-B ed in caso di comportamento non dissipativo (cfr. Tab. 7.2.I e § 7.4.1 D.M. 2018);

f_{yd} è la tensione di progetto dell'acciaio delle armature delle travi;

$V_C^{(P_{2,i})}$ è il taglio in condizioni sismiche del pilastro superiore, lungo la direzione della trave considerata:

$$V_C^{(P_{2,i})} = V_C^{(P_{2,x})} \quad i = 1,3$$

$$V_C^{(P_{2,i})} = V_C^{(P_{2,y})} \quad i = 2,4$$

Le terne (A_{S1} , A_{S2} , V_c) sono state scelte in modo da considerare la situazione più sfavorevole. La verifica a taglio-compressione si esegue controllando che (cfr. [7.4.8] D.M. 2018):

$$V_{jbd}^{(T_i)} \leq V_{R,jbd}^{(T_i)} = \eta f_{cd} b_j^{(T_i)} h_{jc}^{(P_{2,i})} \sqrt{1 - \frac{v_d}{\eta}}$$

dove:

$$\eta = \alpha_j \left(1 - \frac{f_{ck} [MPa]}{250} \right);$$

$\alpha_j = 0,6$ per [NI] e $0,48$ per [NE];

b_j è la larghezza effettiva del nodo, pari a:

$$b_j^{(T_i)} = \min \{ b_{j1}^{(T_i)}, b_{j2}^{(T_i)} \} \quad i = 1, \dots, n_t$$

$$b_{j1}^{(T_i)} = \max \{ L_{x1}, L_{x2}, b_i \} \quad i = 1,3$$

$$b_{j1}^{(T_i)} = \max \{ L_{y1}, L_{y2}, b_i \} \quad i = 2,4$$

$$b_{j2}^{(T_i)} = \max \left\{ L_{x1} + \frac{L_{y1}}{2}, b_i + \frac{L_{y1}}{2} \right\} \quad i = 1,3$$

$$b_{j2}^{(T_i)} = \max \left\{ L_{y1} + \frac{L_{x1}}{2}, b_i + \frac{L_{x1}}{2} \right\} \quad i = 2,4$$

$h_{jc}^{(P_{2,i})}$ è la distanza tra le armature del pilastro:

$$h_{jc}^{(P_{2,i})} = L_{x1} - 2(c + \Phi_{st}) - \Phi_L \quad i = 1,3$$

$$h_{jc}^{(P_{2,i})} = L_{y1} - 2(c + \Phi_{st}) - \Phi_L \quad i = 2,4$$

c , Φ_{st} e Φ_L sono, rispettivamente, il ricoprimento, il diametro delle staffe nel pilastro, ed il diametro delle armature longitudinali del pilastro;

$v_d = \frac{N_{Ed}^{(P_2)}}{L_{x2} L_{y2} f_{cd}}$ è lo sforzo normale adimensionalizzato del pilastro superiore.

Le armature a taglio per il confinamento del nodo sono progettate adottando la meno stringente tra la relazione ([7.4.10] D.M. 2018):

$$\frac{A_{sh,i} f_{ywd}}{b_j^{(T_i)} h_{jw}^{(T_i)}} \geq \frac{\left[\frac{V_{jbd}^{(T_i)}}{b_j^{(T_i)} h_{jw}^{(T_i)}} \right]}{f_{ctd} + v_d f_{cd}} - f_{ctd} \quad i = 1, \dots, n_t$$

dove:

$A_{sh,i}$ è l'armatura totale a taglio nel nodo nella direzione in esame:

$$A_{sh,i} = n_{st,i} n_{br,x} \left(\frac{\pi \Phi_{st}^2}{4} \right) \quad i = 1, 3$$

$$A_{sh,i} = n_{st,i} n_{br,y} \left(\frac{\pi \Phi_{st}^2}{4} \right) \quad i = 2, 4$$

$n_{st,i}$ è il numero totale di staffe nel nodo, uniformemente ripartito lungo l'altezza della trave in esame;

$n_{br,x}$ e $n_{br,y}$ sono il numero di bracci delle staffe nel nodo, nella direzione in esame;

Φ_{st} è il diametro delle staffe nel nodo;

f_{ywd} è la tensione di progetto dell'acciaio delle staffe;

$$h_{jw}^{(T_i)} = h_i - 2(c + \Phi_{st}) - \Phi_L;$$

c , Φ_{st} e Φ_L sono, rispettivamente, il ricoprimento, il diametro delle staffe nella trave, ed il diametro delle armature longitudinali nella trave;

e le seguenti relazioni ([7.4.11-12] D.M. 2018):

$$A_{sh,i} f_{ywd} \geq \gamma_{Rd} \left(A_{s1}^{(T_i)} + A_{s2}^{(T_i)} \right) f_{yd} \left(1 - 0,8 v_d^{[NI]} \right) \quad i = 1, \dots, n_t \quad [NI]$$

$$A_{sh,i} f_{ywd} \geq \gamma_{Rd} A_{s1}^{(T_i)} f_{yd} \left(1 - 0,8 v_d^{[NE]} \right) \quad i = 1, \dots, n_t \quad [NE]$$

dove:

$$v_d^{[NI]} = \frac{N_{Ed}^{(P_2)}}{L_x L_y 2 f_{cd}} \quad \text{è lo sforzo normale adimensionalizzato del pilastro superiore;}$$

$$v_d^{[NE]} = \frac{N_{Ed}^{(P_1)}}{L_x L_y 1 f_{cd}} \quad \text{è lo sforzo normale adimensionalizzato del pilastro inferiore.}$$

Il passo delle staffe da disporre per tutta l'altezza del nodo (pari all'altezza maggiore delle travi in esso convergenti) è pari a:

$$p_{st} = \min_{i=1, \dots, n_t} \left\{ \frac{h_{jw}^{(T_i)}}{n_{st,i} + 1} \right\}$$

dove $n_{st} = \max_i n_{st,i}$ è il numero totale di staffe da disporre nel nodo.

9.1.1.2 Fondazioni superficiali

Le metodologie, i modelli usati ed i risultati del calcolo del **carico limite** sono esposti nella relazione GEOTECNICA.

9.1.2.1 Verifiche di Instabilità

Per tutti gli elementi strutturali sono state condotte verifiche di stabilità delle membrature secondo le indicazioni del §4.2.4.1.3 del D.M. 2018; in particolare sono state effettuate le seguenti verifiche:

- Verifiche di stabilità per compressione semplice, con controllo della snellezza.
- Verifiche di stabilità per elementi inflessi.
- Verifiche di stabilità per elementi inflessi e compressi.

Le verifiche sono effettuate considerando la possibilità di instabilizzazione flessotorsionale.

Nei "Tabulati di calcolo", per ogni tipo di verifica e per ogni elemento strutturale, sono riportati i risultati di tali verifiche.

9.1.2.2 Verifiche di Deformabilità

Sono state condotte le verifiche definite al §4.2.4.2 del D.M. 2018 e in particolare si citano:

- Verifiche agli spostamenti verticali per i singoli elementi (§4.2.4.2.1 D.M. 2018).
- Verifiche agli spostamenti laterali per i singoli elementi (§4.2.4.2.2 D.M. 2018).
- Verifiche agli spostamenti per il piano e per l'edificio (§4.2.4.2.2 D.M. 2018).

I relativi risultati sono riportati nei "Tabulati di calcolo".

9.2 DETTAGLI STRUTTURALI

Il progetto delle strutture è stato condotto rispettando i dettagli strutturali previsti dal D.M. 2018, nel seguito illustrati. Il rispetto dei dettagli può essere evinto, oltretutto dagli elaborati grafici, anche dalle verifiche riportate nei tabulati allegati alla presente relazione.

10 - TABULATI DI CALCOLO

Per quanto non espressamente sopra riportato, ed in particolar modo per ciò che concerne i dati numerici di calcolo, si rimandano ai "Tabulati di calcolo" con i carichi della WTG Vestas in condizioni peggiori secondo i dati geotecnici.

INFORMAZIONI GENERALI

Edificio	Cemento Armato
Costruzione	Nuova
Situazione	-
Intervento	-
Comune	Carbonia e Iglesias
Provincia	Sulcis Iglesias
Oggetto	
Parte d'opera	
Normativa di riferimento	D.M. 17/01/2018
Calcolo semplificato per siti a bassa sismicità (§ 7.0)	-
Analisi sismica	Statica equivalente

MATERIALI CALCESTRUZZO ARMATO

Caratteristiche calcestruzzo armato



PARCO EOLICO "CARBONIA"
RELAZIONE DI PREDIMENSIONAMENTO
DELLE FONDAZIONI DEGLI
AEROGENERATORI



27/05/2022

REV: 1

Pag.30

N _{id}	γ _k [N/m ³]	α _{T, i} [1/°C]	E [N/mm ²]	G [N/mm ²]	C _{Erid} [%]	Stz	R _{ck} [N/mm ²]	R _{cm} [N/mm ²]	%R _{ck}	γ _c	f _{cd} [N/mm ²]	f _{ctd} [N/mm ²]	f _{cfm} [N/mm ²]	N	n Ac
Cls C35/45_B450C - (C35/45)															
002	25.000	0,000010	34.625	14.427	60	P	45,00	-	0,85	1,50	21,17	1,56	4,02	15	003

LEGENDA:

- N_{id}** Numero identificativo del materiale, nella relativa tabella dei materiali.
- γ_k** Peso specifico.
- α_{T, i}** Coefficiente di dilatazione termica.
- E** Modulo elastico normale.
- G** Modulo elastico tangenziale.
- C_{Erid}** Coefficiente di riduzione del Modulo elastico normale per Analisi Sismica [E_{sisma} = E · C_{Erid}].
- Stz** Tipo di situazione: [F] = di Fatto (Esistente); [P] = di Progetto (Nuovo).
- R_{ck}** Resistenza caratteristica cubica.
- R_{cm}** Resistenza media cubica.
- %R_{ck}** Percentuale di riduzione della R_{ck}.
- γ_c** Coefficiente parziale di sicurezza del materiale.
- f_{cd}** Resistenza di calcolo a compressione.
- f_{ctd}** Resistenza di calcolo a trazione.
- f_{cfm}** Resistenza media a trazione per flessione.
- n Ac** Identificativo, nella relativa tabella materiali, dell'acciaio utilizzato: [-] = parametro NON significativo per il materiale.

MATERIALI ACCIAIO

Caratteristiche acciaio															
N _{id}	γ _k	α _{T, i}	E	G	Stz	f _{yk,1} / f _{yk,2}	f _{tk,1} / f _{tk,2}	f _{yd,1} / f _{yd,2}	f _{td}	γ _s	γ _{M1}	γ _{M2}	γ _{M3,SLV}	γ _{M3,SLE}	γ _{M7} NCnt Cnt
	[N/m ³]	[1/°C]	[N/mm ²]	[N/mm ²]		[N/mm ²]	[N/mm ²]	[N/mm ²]	[N/mm ²]						
S235 - (S235)															
001	78.500	0,000012	210.000	80.769	P	235,00 215,00	360 360	223,81 204,76	-	1,05	1,05	1,25	-	-	-
Acciaio B450C - (B450C)															
003	78.500	0,000010	210.000	80.769	P	450,00 -	-	391,30 -	-	1,15	-	-	-	-	-

LEGENDA:

- N_{id}** Numero identificativo del materiale, nella relativa tabella dei materiali.
- γ_k** Peso specifico.
- α_{T, i}** Coefficiente di dilatazione termica.
- E** Modulo elastico normale.
- G** Modulo elastico tangenziale.
- Stz** Tipo di situazione: [F] = di Fatto (Esistente); [P] = di Progetto (Nuovo).
- f_{tk,1}** Resistenza caratteristica a Rottura (per profili con t ≤ 40 mm).
- f_{tk,2}** Resistenza caratteristica a Rottura (per profili con 40 mm < t ≤ 80 mm).
- f_{td}** Resistenza di calcolo a Rottura (Bulloni).
- γ_s** Coefficiente parziale di sicurezza allo SLV del materiale.
- γ_{M1}** Coefficiente parziale di sicurezza per instabilità.
- γ_{M2}** Coefficiente parziale di sicurezza per sezioni tese indebolite.
- γ_{M3,SLV}** Coefficiente parziale di sicurezza per scorrimento allo SLV (Bulloni).
- γ_{M3,SLE}** Coefficiente parziale di sicurezza per scorrimento allo SLE (Bulloni).
- γ_{M7}** Coefficiente parziale di sicurezza precarico di bulloni ad alta resistenza (Bulloni - NCnt = con serraggio NON controllato; Cnt = con serraggio controllato). [-] = parametro NON significativo per il materiale.
- f_{yk,1}** Resistenza caratteristica allo snervamento (per profili con t ≤ 40 mm).
- f_{yk,2}** Resistenza caratteristica allo snervamento (per profili con 40 mm < t ≤ 80 mm).
- f_{yd,1}** Resistenza di calcolo (per profili con t ≤ 40 mm).
- f_{yd,2}** Resistenza di calcolo (per profili con 40 mm < t ≤ 80 mm).
- NOTE** [-] = Parametro non significativo per il materiale.

TENSIONI AMMISSIBILI ALLO SLE DEI VARI MATERIALI

Materiale	SL	Tensioni ammissibili allo SLE dei vari materiali	
		Tensione di verifica	σ _{d,amm} [N/mm ²]
Cis C35/45_B450C	Caratteristica(RARA)	Compressione Calcestruzzo	22,41
	Quasi permanente	Compressione Calcestruzzo	16,81
Acciaio B450C	Caratteristica(RARA)	Trazione Acciaio	360,00

LEGENDA:

- SL** Stato limite di esercizio per cui si esegue la verifica.
- σ_{d,amm}** Tensione ammissibile per la verifica.

*Il presente documento è di proprietà della ANTEX GROUP srl.
 È vietata la comunicazione a terzi o la riproduzione senza il permesso scritto della suddetta.
 La società tutela i propri diritti a rigore di Legge.*

Comm.: C20-033-S05



TERRENI

N _{TRN}	γ _T [N/m ³]	K ₁			φ [°]	c _u [N/mm ²]	c' [N/mm ²]	E _d [N/mm ²]	E _{cu} [N/mm ²]	Terreni A _{S-B}
		K _{1X} [N/cm ²]	K _{1Y} [N/cm ²]	K _{1Z} [N/cm ²]						
Rocce tenere e depositi di terreni a grana grossa molto addensati o terreni a grana fina molto consistenti con spessori superiori a 30 m										
T001	21.000	60	60	300	28	0,000	0,000	12	0	0,000

LEGENDA:

N_{TRN} Numero identificativo del terreno.
γ_T Peso specifico del terreno.
K₁ Valori della costante di Winkler riferita alla piastra Standard di lato b = 30 cm nelle direzioni degli assi del riferimento globale X (K_{1X}), Y (K_{1Y}), e Z (K_{1Z}).
φ Angolo di attrito del terreno.
c_u Coesione non drenata.
c' Coesione efficace.
E_d Modulo edometrico.
E_{cu} Modulo elastico in condizione non drenate.
A_{S-B} Parametro "A" di Skempton-Bjerrum per pressioni interstiziali.

TIPOLOGIE DI CARICO

N _{id}	Descrizione	F+E	+/- F	CDC	Tipologie di carico		
					ψ ₀	ψ ₁	ψ ₂
0001	Carico Permanente	SI	NO	Permanente	1,00	1,00	1,00
0002	Permanenti NON Strutturali	SI	NO	Permanente	1,00	1,00	1,00
0003	Abitazioni	SI	NO	Media	0,70	0,50	0,30
0004	Autorimessa <= 30kN	SI	NO	Media	0,70	0,70	0,60
0005	Sisma X	-	-	-	-	-	-
0006	Sisma Y	-	-	-	-	-	-
0007	Sisma Z	-	-	-	-	-	-
0008	Sisma Ecc.X	-	-	-	-	-	-
0009	Sisma Ecc.Y	-	-	-	-	-	-

LEGENDA:

N_{id} Numero identificativo della Tipologia di Carico.
F+E Indica se la tipologia di carico considerata è AGENTE con il sisma.
+/- F Indica se la tipologia di carico è ALTERNATA (cioè considerata due volte con segno opposto) o meno.
CDC Indica la classe di durata del carico.
 NOTA: dato significativo solo per elementi in materiale legnoso.
ψ₀ Coefficiente riduttivo dei carichi allo SLU e SLE (carichi rari).
ψ₁ Coefficiente riduttivo dei carichi allo SLE (carichi frequenti).
ψ₂ Coefficiente riduttivo dei carichi allo SLE (carichi frequenti e quasi permanenti).

SLU: Non Sismica - Strutturale senza azioni geotecniche

SLU: Non Sismica - Strutturale senza azioni geotecniche				
IdComb	CC 01	CC 02	CC 03	CC 04
	Carico Permanente	Permanenti NON Strutturali	Abitazioni	Autorimessa <= 30kN
01	1,00	0,00	0,00	0,00
02	1,00	0,80	0,00	0,00
03	1,00	0,80	0,00	1,05
04	1,00	0,80	1,05	0,00
05	1,00	0,80	1,05	1,05
06	1,00	1,50	0,00	0,00
07	1,00	1,50	0,00	1,05
08	1,00	1,50	1,05	0,00
09	1,00	1,50	1,05	1,05
10	1,00	0,80	1,50	0,00
11	1,00	0,80	1,50	1,05
12	1,00	1,50	1,50	0,00
13	1,00	1,50	1,50	1,05
14	1,00	0,80	0,00	1,50
15	1,00	0,80	1,05	1,50
16	1,00	1,50	0,00	1,50
17	1,00	1,50	1,05	1,50
18	1,30	0,00	0,00	0,00

SLU: Non Sismica - Strutturale senza azioni geotecniche

IdComb	CC 01	CC 02	CC 03	CC 04
	Carico Permanente	Permanenti NON Strutturali	Abitazioni	Autorimessa <= 30kN
19	1,30	0,80	0,00	0,00
20	1,30	0,80	0,00	1,05
21	1,30	0,80	1,05	0,00
22	1,30	0,80	1,05	1,05
23	1,30	1,50	0,00	0,00
24	1,30	1,50	0,00	1,05
25	1,30	1,50	1,05	0,00
26	1,30	1,50	1,05	1,05
27	1,30	0,80	1,50	0,00
28	1,30	0,80	1,50	1,05
29	1,30	1,50	1,50	0,00
30	1,30	1,50	1,50	1,05
31	1,30	0,80	0,00	1,50
32	1,30	0,80	1,05	1,50
33	1,30	1,50	0,00	1,50
34	1,30	1,50	1,05	1,50

LEGENDA:

IdComb Numero identificativo della Combinazione di Carico.
CC Identificativo della tipologia di carico nella relativa tabella.
 CC 01= Carico Permanente
 CC 02= Permanenti NON Strutturali
 CC 03= Abitazioni
 CC 04= Autorimessa <= 30kN

SLU: Sismica - Strutturale senza azioni geotecniche

SLU: Sismica - Strutturale senza azioni geotecniche

IdComb	CC 01	CC 02	CC 03	CC 04
	Carico Permanente	Permanenti NON Strutturali	Abitazioni	Autorimessa <= 30kN
01	1,00	1,00	0,30	0,60

LEGENDA:

IdComb Numero identificativo della Combinazione di Carico.
CC Identificativo della tipologia di carico nella relativa tabella.
 CC 01= Carico Permanente
 CC 02= Permanenti NON Strutturali
 CC 03= Abitazioni
 CC 04= Autorimessa <= 30kN

COMBINAZIONI SISMICHE

Alle combinazioni riportate nella precedente tabella è stato aggiunto l'effetto del sisma. L'azione sismica è stata considerata come caratterizzata da tre componenti traslazionali lungo i tre assi globali X, Y e Z; la risposta della struttura è stata calcolata separatamente per i tre effetti e quindi combinata secondo la seguente espressione simbolica:

$$\alpha = \alpha_i + 0,3 \cdot \alpha_{ii} + 0,3 \cdot \alpha_{iii}$$

con α effetto totale dell'azione sismica, α_i , α_{ii} e α_{iii} azioni sismiche nelle tre direzioni. E' stata effettuata una rotazione degli indici e dei segni, per cui le combinazioni totali generate sono le:

(con α'_p sollecitazione dovuta alla combinazione delle condizioni statiche e α sollecitazione dovuta al sisma; in particolare α_x , α_y , α_z , α_{ex} , α_{ey} sono rispettivamente le sollecitazioni dovute al sisma agente in direzione x, in direzione y, in direzione z, per eccentricità accidentale positiva in direzione x e per eccentricità accidentale positiva in direzione y)

- 3) $\alpha'_p + (\alpha_x + \alpha_{ex}) + 0,3 \cdot (\alpha_y + \alpha_{ey}) - 0,3 \cdot \alpha_z$; 4) $\alpha'_p + (\alpha_x + \alpha_{ex}) - 0,3 \cdot (\alpha_y + \alpha_{ey}) - 0,3 \cdot \alpha_z$
 5) $\alpha'_p + (\alpha_x + \alpha_{ex}) + 0,3 \cdot (\alpha_y - \alpha_{ey}) + 0,3 \cdot \alpha_z$; 6) $\alpha'_p + (\alpha_x + \alpha_{ex}) - 0,3 \cdot (\alpha_y - \alpha_{ey}) + 0,3 \cdot \alpha_z$
 7) $\alpha'_p + (\alpha_x + \alpha_{ex}) + 0,3 \cdot (\alpha_y - \alpha_{ey}) - 0,3 \cdot \alpha_z$; 8) $\alpha'_p + (\alpha_x + \alpha_{ex}) - 0,3 \cdot (\alpha_y - \alpha_{ey}) - 0,3 \cdot \alpha_z$
 9) $\alpha'_p + (\alpha_x - \alpha_{ex}) + 0,3 \cdot (\alpha_y + \alpha_{ey}) + 0,3 \cdot \alpha_z$; 10) $\alpha'_p + (\alpha_x - \alpha_{ex}) - 0,3 \cdot (\alpha_y + \alpha_{ey}) + 0,3 \cdot \alpha_z$
 11) $\alpha'_p + (\alpha_x - \alpha_{ex}) + 0,3 \cdot (\alpha_y + \alpha_{ey}) - 0,3 \cdot \alpha_z$; 12) $\alpha'_p + (\alpha_x - \alpha_{ex}) - 0,3 \cdot (\alpha_y + \alpha_{ey}) - 0,3 \cdot \alpha_z$
 13) $\alpha'_p + (\alpha_x - \alpha_{ex}) + 0,3 \cdot (\alpha_y - \alpha_{ey}) + 0,3 \cdot \alpha_z$; 14) $\alpha'_p + (\alpha_x - \alpha_{ex}) - 0,3 \cdot (\alpha_y - \alpha_{ey}) + 0,3 \cdot \alpha_z$
 15) $\alpha'_p + (\alpha_x - \alpha_{ex}) + 0,3 \cdot (\alpha_y - \alpha_{ey}) - 0,3 \cdot \alpha_z$; 16) $\alpha'_p + (\alpha_x - \alpha_{ex}) - 0,3 \cdot (\alpha_y - \alpha_{ey}) - 0,3 \cdot \alpha_z$

- 17) $\alpha'_p + (\alpha_y + \alpha_{ey}) + 0,3 \cdot (\alpha_x + \alpha_{ex} + 0,3 \cdot \alpha_z)$; 18) $\alpha'_p + (\alpha_y + \alpha_{ey}) - 0,3 \cdot (\alpha_x + \alpha_{ex}) + 0,3 \cdot \alpha_z$;
 19) $\alpha'_p + (\alpha_y + \alpha_{ey}) + 0,3 \cdot (\alpha_x + \alpha_{ex}) - 0,3 \cdot \alpha_z$; 20) $\alpha'_p + (\alpha_y + \alpha_{ey}) - 0,3 \cdot (\alpha_x + \alpha_{ex}) - 0,3 \cdot \alpha_z$;
 21) $\alpha'_p + (\alpha_y + \alpha_{ey}) + 0,3 \cdot (\alpha_x - \alpha_{ex}) + 0,3 \cdot \alpha_z$; 22) $\alpha'_p + (\alpha_y + \alpha_{ey}) - 0,3 \cdot (\alpha_x - \alpha_{ex}) + 0,3 \cdot \alpha_z$;
 23) $\alpha'_p + (\alpha_y + \alpha_{ey}) + 0,3 \cdot (\alpha_x - \alpha_{ex}) - 0,3 \cdot \alpha_z$; 24) $\alpha'_p + (\alpha_y + \alpha_{ey}) - 0,3 \cdot (\alpha_x - \alpha_{ex}) - 0,3 \cdot \alpha_z$;
 25) $\alpha'_p + (\alpha_y - \alpha_{ey}) + 0,3 \cdot (\alpha_x + \alpha_{ex}) + 0,3 \cdot \alpha_z$; 26) $\alpha'_p + (\alpha_y - \alpha_{ey}) - 0,3 \cdot (\alpha_x + \alpha_{ex}) + 0,3 \cdot \alpha_z$;
 27) $\alpha'_p + (\alpha_y - \alpha_{ey}) + 0,3 \cdot (\alpha_x + \alpha_{ex}) - 0,3 \cdot \alpha_z$; 28) $\alpha'_p + (\alpha_y - \alpha_{ey}) - 0,3 \cdot (\alpha_x + \alpha_{ex}) - 0,3 \cdot \alpha_z$;
 29) $\alpha'_p + (\alpha_y - \alpha_{ey}) + 0,3 \cdot (\alpha_x - \alpha_{ex}) + 0,3 \cdot \alpha_z$; 30) $\alpha'_p + (\alpha_y - \alpha_{ey}) - 0,3 \cdot (\alpha_x - \alpha_{ex}) + 0,3 \cdot \alpha_z$;
 31) $\alpha'_p + (\alpha_y - \alpha_{ey}) + 0,3 \cdot (\alpha_x - \alpha_{ex}) - 0,3 \cdot \alpha_z$; 32) $\alpha'_p + (\alpha_y - \alpha_{ey}) - 0,3 \cdot (\alpha_x - \alpha_{ex}) - 0,3 \cdot \alpha_z$;
 33) $\alpha'_p + \alpha_z + 0,3 \cdot (\alpha_x + \alpha_{ex}) + 0,3 \cdot (\alpha_y + \alpha_{ey})$; 34) $\alpha'_p + \alpha_z - 0,3 \cdot (\alpha_x + \alpha_{ex}) + 0,3 \cdot (\alpha_y + \alpha_{ey})$;
 35) $\alpha'_p + \alpha_z + 0,3 \cdot (\alpha_x + \alpha_{ex}) - 0,3 \cdot (\alpha_y + \alpha_{ey})$; 36) $\alpha'_p + \alpha_z - 0,3 \cdot (\alpha_x + \alpha_{ex}) - 0,3 \cdot (\alpha_y + \alpha_{ey})$;
 37) $\alpha'_p + \alpha_z + 0,3 \cdot (\alpha_x + \alpha_{ex}) + 0,3 \cdot (\alpha_y - \alpha_{ey})$; 38) $\alpha'_p + \alpha_z - 0,3 \cdot (\alpha_x + \alpha_{ex}) + 0,3 \cdot (\alpha_y - \alpha_{ey})$;
 39) $\alpha'_p + \alpha_z + 0,3 \cdot (\alpha_x + \alpha_{ex}) - 0,3 \cdot (\alpha_y - \alpha_{ey})$; 40) $\alpha'_p + \alpha_z - 0,3 \cdot (\alpha_x + \alpha_{ex}) - 0,3 \cdot (\alpha_y - \alpha_{ey})$;
 41) $\alpha'_p + \alpha_z + 0,3 \cdot (\alpha_x - \alpha_{ex}) + 0,3 \cdot (\alpha_y + \alpha_{ey})$; 42) $\alpha'_p + \alpha_z - 0,3 \cdot (\alpha_x - \alpha_{ex}) + 0,3 \cdot (\alpha_y + \alpha_{ey})$;
 43) $\alpha'_p + \alpha_z + 0,3 \cdot (\alpha_x - \alpha_{ex}) - 0,3 \cdot (\alpha_y + \alpha_{ey})$; 44) $\alpha'_p + \alpha_z - 0,3 \cdot (\alpha_x - \alpha_{ex}) - 0,3 \cdot (\alpha_y + \alpha_{ey})$;
 45) $\alpha'_p + \alpha_z + 0,3 \cdot (\alpha_x - \alpha_{ex}) + 0,3 \cdot (\alpha_y - \alpha_{ey})$; 46) $\alpha'_p + \alpha_z - 0,3 \cdot (\alpha_x - \alpha_{ex}) + 0,3 \cdot (\alpha_y - \alpha_{ey})$;
 47) $\alpha'_p + \alpha_z + 0,3 \cdot (\alpha_x - \alpha_{ex}) - 0,3 \cdot (\alpha_y - \alpha_{ey})$; 48) $\alpha'_p + \alpha_z - 0,3 \cdot (\alpha_x - \alpha_{ex}) - 0,3 \cdot (\alpha_y - \alpha_{ey})$.

Nel caso di verifiche effettuate con sollecitazioni composte, per tenere conto del fatto che le sollecitazioni sismiche sono state ricavate come CQC delle sollecitazioni derivanti dai modi di vibrazione, dette N, Mx, My, Tx e Ty le sollecitazioni dovute al sisma, per ognuna delle combinazioni precedenti, sono state ricavate 32 combinazioni di carico permutando nel seguente modo i segni delle sollecitazioni derivanti dal sisma:

- 1) N, Mx, My, Tx e Ty; 2) N, Mx, -My, Tx e Ty; 3) N, -Mx, My, Tx e Ty; 4) N, -Mx, -My, Tx e Ty; 5) -N, Mx, My, Tx e Ty; 6) -N, Mx, -My, Tx e Ty; 7) -N, -Mx, My, Tx e Ty; 8) -N, -Mx, -My, Tx e Ty; 9) N, Mx, My, Tx e -Ty; 10) N, Mx, -My, Tx e -Ty; 11) N, -Mx, My, Tx e -Ty; 12) N, -Mx, -My, Tx e -Ty; 13) -N, Mx, My, Tx e -Ty; 14) -N, Mx, -My, Tx e -Ty; 15) -N, -Mx, My, Tx e -Ty; 16) -N, -Mx, -My, Tx e -Ty; 17) N, Mx, My, -Tx e Ty; 18) N, Mx, -My, -Tx e Ty; 19) N, -Mx, My, -Tx e Ty; 20) N, -Mx, -My, -Tx e Ty; 21) -N, Mx, My, -Tx e Ty; 22) -N, Mx, -My, -Tx e Ty; 23) -N, -Mx, My, -Tx e Ty; 24) -N, -Mx, -My, -Tx e Ty; 25) N, Mx, My, -Tx e -Ty; 26) N, Mx, -My, -Tx e -Ty; 27) N, -Mx, My, -Tx e -Ty; 28) -N, -Mx, -My, -Tx e -Ty; 29) -N, Mx, My, -Tx e -Ty; 30) -N, Mx, -My, -Tx e -Ty; 31) -N, -Mx, My, -Tx e -Ty; 32) -N, -Mx, -My, -Tx e -Ty.

COMBINAZIONI DI CARICO PER GEOTECNICA (Cedimenti)

Combinazioni di carico per geotecnica (Cedimenti)

псМВ	Comb	λ
001	SLE Rare:Carico Permanente * 1 + Permanenti NON Strutturali * 1 + Abitazioni * 0.7 + Autorimessa <= 30kN * 0.7	1,00
002	SLE Rare:Carico Permanente * 1 + Permanenti NON Strutturali * 1 + Abitazioni * 1 + Autorimessa <= 30kN * 0.7	1,00
003	SLE Rare:Carico Permanente * 1 + Permanenti NON Strutturali * 1 + Abitazioni * 0.7 + Autorimessa <= 30kN * 1	1,00
004	SLE Freq:Carico Permanente * 1 + Permanenti NON Strutturali * 1 + Abitazioni * 0.3 + Autorimessa <= 30kN * 0.6	1,00
005	SLE Freq:Carico Permanente * 1 + Permanenti NON Strutturali * 1 + Abitazioni * 0.5 + Autorimessa <= 30kN * 0.6	1,00
006	SLE Freq:Carico Permanente * 1 + Permanenti NON Strutturali * 1 + Abitazioni * 0.3 + Autorimessa <= 30kN * 0.7	1,00
007	SLE Perm:Carico Permanente * 1 + Permanenti NON Strutturali * 1 + Abitazioni * 0.3 + Autorimessa <= 30kN * 0.6	1,00

LEGENDA:

псМВ Numero identificativo della Combinazione di Carico.

Comb Descrizione della Combinazione di Carico.

λ Moltiplicatore delle azioni orizzontali (λ=1 se tutte le azioni applicate sono in equilibrio con la reazione del terreno; λ<1 se la reazione del terreno è in grado di equilibrare solo un'aliquota delle azioni esterne).

COMBINAZIONI DI CARICO PER GEOTECNICA (Scorrimento)

Combinazioni di carico per geotecnica (Scorrimento)

псМВ	Comb	λ
001	SLU:Carico Permanente * 1	1,00
002	SLU:Carico Permanente * 1 + Permanenti NON Strutturali * 0.8	1,00
003	SLU:Carico Permanente * 1 + Permanenti NON Strutturali * 0.8 + Autorimessa <= 30kN * 1.05	1,00
004	SLU:Carico Permanente * 1 + Permanenti NON Strutturali * 0.8 + Abitazioni * 1.05	1,00
005	SLU:Carico Permanente * 1 + Permanenti NON Strutturali * 0.8 + Abitazioni * 1.05 + Autorimessa <= 30kN * 1.05	1,00
006	SLU:Carico Permanente * 1 + Permanenti NON Strutturali * 1.5	1,00
007	SLU:Carico Permanente * 1 + Permanenti NON Strutturali * 1.5 + Autorimessa <= 30kN * 1.05	1,00
008	SLU:Carico Permanente * 1 + Permanenti NON Strutturali * 1.5 + Abitazioni * 1.05	1,00
009	SLU:Carico Permanente * 1 + Permanenti NON Strutturali * 1.5 + Abitazioni * 1.05 + Autorimessa <= 30kN * 1.05	1,00
010	SLU:Carico Permanente * 1 + Permanenti NON Strutturali * 0.8 + Abitazioni * 1.5	1,00
011	SLU:Carico Permanente * 1 + Permanenti NON Strutturali * 0.8 + Abitazioni * 1.5 + Autorimessa <= 30kN * 1.05	1,00
012	SLU:Carico Permanente * 1 + Permanenti NON Strutturali * 1.5 + Abitazioni * 1.5	1,00
013	SLU:Carico Permanente * 1 + Permanenti NON Strutturali * 1.5 + Abitazioni * 1.5 + Autorimessa <= 30kN * 1.05	1,00
014	SLU:Carico Permanente * 1 + Permanenti NON Strutturali * 0.8 + Autorimessa <= 30kN * 1.5	1,00
015	SLU:Carico Permanente * 1 + Permanenti NON Strutturali * 0.8 + Abitazioni * 1.05 + Autorimessa <= 30kN * 1.5	1,00
016	SLU:Carico Permanente * 1 + Permanenti NON Strutturali * 1.5 + Autorimessa <= 30kN * 1.5	1,00

Il presente documento è di proprietà della ANTEX GROUP srl.
È vietato la comunicazione a terzi o la riproduzione senza il permesso scritto della suddetta.
La società tutela i propri diritti a rigore di Legge.

Comm.: C20-033-S05





PARCO EOLICO "CARBONIA"
RELAZIONE DI PREDIMENSIONAMENTO
DELLE FONDAZIONI DEGLI
AEROGENERATORI



27/05/2022

REV: 1

Pag.34

Combinazioni di carico per geotecnica (Scorrimento)

PCMB	Comb	λ
017	SLU:Carico Permanente * 1 + Permanenti NON Strutturali * 1.5 + Abitazioni * 1.05 + Autorimessa <= 30kN * 1.5	1,00
018	SLU:Carico Permanente * 1.3	1,00
019	SLU:Carico Permanente * 1.3 + Permanenti NON Strutturali * 0.8	1,00
020	SLU:Carico Permanente * 1.3 + Permanenti NON Strutturali * 0.8 + Autorimessa <= 30kN * 1.05	1,00
021	SLU:Carico Permanente * 1.3 + Permanenti NON Strutturali * 0.8 + Abitazioni * 1.05	1,00
022	SLU:Carico Permanente * 1.3 + Permanenti NON Strutturali * 0.8 + Abitazioni * 1.05 + Autorimessa <= 30kN * 1.05	1,00
023	SLU:Carico Permanente * 1.3 + Permanenti NON Strutturali * 1.5	1,00
024	SLU:Carico Permanente * 1.3 + Permanenti NON Strutturali * 1.5 + Autorimessa <= 30kN * 1.05	1,00
025	SLU:Carico Permanente * 1.3 + Permanenti NON Strutturali * 1.5 + Abitazioni * 1.05	1,00
026	SLU:Carico Permanente * 1.3 + Permanenti NON Strutturali * 1.5 + Abitazioni * 1.05 + Autorimessa <= 30kN * 1.05	1,00
027	SLU:Carico Permanente * 1.3 + Permanenti NON Strutturali * 0.8 + Abitazioni * 1.5	1,00
028	SLU:Carico Permanente * 1.3 + Permanenti NON Strutturali * 0.8 + Abitazioni * 1.5 + Autorimessa <= 30kN * 1.05	1,00
029	SLU:Carico Permanente * 1.3 + Permanenti NON Strutturali * 1.5 + Abitazioni * 1.5	1,00
030	SLU:Carico Permanente * 1.3 + Permanenti NON Strutturali * 1.5 + Abitazioni * 1.5 + Autorimessa <= 30kN * 1.05	1,00
031	SLU:Carico Permanente * 1.3 + Permanenti NON Strutturali * 0.8 + Autorimessa <= 30kN * 1.5	1,00
032	SLU:Carico Permanente * 1.3 + Permanenti NON Strutturali * 0.8 + Abitazioni * 1.05 + Autorimessa <= 30kN * 1.5	1,00
033	SLU:Carico Permanente * 1.3 + Permanenti NON Strutturali * 1.5 + Autorimessa <= 30kN * 1.5	1,00
034	SLU:Carico Permanente * 1.3 + Permanenti NON Strutturali * 1.5 + Abitazioni * 1.05 + Autorimessa <= 30kN * 1.5	1,00
035	Sisma allo SLU: +1,00*Carico Permanente +1,00*Permanenti NON Strutturali +0,30*Abitazioni +0,60*Autorimessa <= 30kN + (Sx + ECx) + 0,3 * (Sy + ECy)	1,00
036	Sisma allo SLU: +1,00*Carico Permanente +1,00*Permanenti NON Strutturali +0,30*Abitazioni +0,60*Autorimessa <= 30kN + (Sx + ECx) - 0,3 * (Sy + ECy)	1,00
037	Sisma allo SLU: +1,00*Carico Permanente +1,00*Permanenti NON Strutturali +0,30*Abitazioni +0,60*Autorimessa <= 30kN + (Sx + ECx) + 0,3 * (Sy - ECy)	1,00
038	Sisma allo SLU: +1,00*Carico Permanente +1,00*Permanenti NON Strutturali +0,30*Abitazioni +0,60*Autorimessa <= 30kN + (Sx + ECx) - 0,3 * (Sy - ECy)	1,00
039	Sisma allo SLU: +1,00*Carico Permanente +1,00*Permanenti NON Strutturali +0,30*Abitazioni +0,60*Autorimessa <= 30kN + (Sx + ECx) + 0,3 * (-Sy + ECy)	1,00
040	Sisma allo SLU: +1,00*Carico Permanente +1,00*Permanenti NON Strutturali +0,30*Abitazioni +0,60*Autorimessa <= 30kN + (Sx + ECx) - 0,3 * (-Sy + ECy)	1,00
041	Sisma allo SLU: +1,00*Carico Permanente +1,00*Permanenti NON Strutturali +0,30*Abitazioni +0,60*Autorimessa <= 30kN + (Sx + ECx) + 0,3 * (-Sy - ECy)	1,00
042	Sisma allo SLU: +1,00*Carico Permanente +1,00*Permanenti NON Strutturali +0,30*Abitazioni +0,60*Autorimessa <= 30kN + (Sx + ECx) - 0,3 * (-Sy - ECy)	1,00
043	Sisma allo SLU: +1,00*Carico Permanente +1,00*Permanenti NON Strutturali +0,30*Abitazioni +0,60*Autorimessa <= 30kN + (-Sx + ECx) + 0,3 * (Sy + ECy)	1,00
044	Sisma allo SLU: +1,00*Carico Permanente +1,00*Permanenti NON Strutturali +0,30*Abitazioni +0,60*Autorimessa <= 30kN + (-Sx + ECx) - 0,3 * (Sy + ECy)	1,00
045	Sisma allo SLU: +1,00*Carico Permanente +1,00*Permanenti NON Strutturali +0,30*Abitazioni +0,60*Autorimessa <= 30kN + (-Sx + ECx) + 0,3 * (Sy - ECy)	1,00
046	Sisma allo SLU: +1,00*Carico Permanente +1,00*Permanenti NON Strutturali +0,30*Abitazioni +0,60*Autorimessa <= 30kN + (-Sx + ECx) - 0,3 * (Sy - ECy)	1,00
047	Sisma allo SLU: +1,00*Carico Permanente +1,00*Permanenti NON Strutturali +0,30*Abitazioni +0,60*Autorimessa <= 30kN + (-Sx + ECx) + 0,3 * (-Sy + ECy)	1,00
048	Sisma allo SLU: +1,00*Carico Permanente +1,00*Permanenti NON Strutturali +0,30*Abitazioni +0,60*Autorimessa <= 30kN + (-Sx + ECx) - 0,3 * (-Sy + ECy)	1,00
049	Sisma allo SLU: +1,00*Carico Permanente +1,00*Permanenti NON Strutturali +0,30*Abitazioni +0,60*Autorimessa <= 30kN + (-Sx + ECx) + 0,3 * (-Sy - ECy)	1,00
050	Sisma allo SLU: +1,00*Carico Permanente +1,00*Permanenti NON Strutturali +0,30*Abitazioni +0,60*Autorimessa <= 30kN + (-Sx + ECx) - 0,3 * (-Sy - ECy)	1,00
051	Sisma allo SLU: +1,00*Carico Permanente +1,00*Permanenti NON Strutturali +0,30*Abitazioni +0,60*Autorimessa <= 30kN + (Sx - ECx) + 0,3 * (Sy + ECy)	1,00
052	Sisma allo SLU: +1,00*Carico Permanente +1,00*Permanenti NON Strutturali +0,30*Abitazioni +0,60*Autorimessa <= 30kN + (Sx - ECx) - 0,3 * (Sy + ECy)	1,00
053	Sisma allo SLU: +1,00*Carico Permanente +1,00*Permanenti NON Strutturali +0,30*Abitazioni +0,60*Autorimessa <= 30kN + (Sx - ECx) + 0,3 * (Sy - ECy)	1,00
054	Sisma allo SLU: +1,00*Carico Permanente +1,00*Permanenti NON Strutturali +0,30*Abitazioni +0,60*Autorimessa <= 30kN + (Sx - ECx) - 0,3 * (Sy - ECy)	1,00
055	Sisma allo SLU: +1,00*Carico Permanente +1,00*Permanenti NON Strutturali +0,30*Abitazioni +0,60*Autorimessa <= 30kN + (Sx - ECx) + 0,3 * (-Sy + ECy)	1,00
056	Sisma allo SLU: +1,00*Carico Permanente +1,00*Permanenti NON Strutturali +0,30*Abitazioni +0,60*Autorimessa <= 30kN + (Sx - ECx) - 0,3 * (-Sy + ECy)	1,00
057	Sisma allo SLU: +1,00*Carico Permanente +1,00*Permanenti NON Strutturali +0,30*Abitazioni +0,60*Autorimessa <= 30kN + (Sx - ECx) + 0,3 * (-Sy - ECy)	1,00
058	Sisma allo SLU: +1,00*Carico Permanente +1,00*Permanenti NON Strutturali +0,30*Abitazioni +0,60*Autorimessa <= 30kN + (Sx - ECx) - 0,3 * (-Sy - ECy)	1,00
059	Sisma allo SLU: +1,00*Carico Permanente +1,00*Permanenti NON Strutturali +0,30*Abitazioni +0,60*Autorimessa <= 30kN + (-Sx - ECx) + 0,3 * (Sy + ECy)	1,00

Il presente documento è di proprietà della ANTEX GROUP srl.
È vietato la comunicazione a terzi o la riproduzione senza il permesso scritto della suddetta.
La società tutela i propri diritti a rigore di Legge.

Comm.: C20-033-S05



Combinazioni di carico per geotecnica (Scorrimento)

PcMB	Comb	λ
060	Sisma allo SLU: +1,00*Carico Permanente +1,00*Permanenti NON Strutturali +0,30*Abitazioni +0,60*Autorimessa <= 30kN + (-Sx - ECx) - 0,3 * (Sy + ECy)	1,00
061	Sisma allo SLU: +1,00*Carico Permanente +1,00*Permanenti NON Strutturali +0,30*Abitazioni +0,60*Autorimessa <= 30kN + (-Sx - ECx) + 0,3 * (Sy - ECy)	1,00
062	Sisma allo SLU: +1,00*Carico Permanente +1,00*Permanenti NON Strutturali +0,30*Abitazioni +0,60*Autorimessa <= 30kN + (-Sx - ECx) - 0,3 * (Sy - ECy)	1,00
063	Sisma allo SLU: +1,00*Carico Permanente +1,00*Permanenti NON Strutturali +0,30*Abitazioni +0,60*Autorimessa <= 30kN + (-Sx - ECx) + 0,3 * (-Sy + ECy)	1,00
064	Sisma allo SLU: +1,00*Carico Permanente +1,00*Permanenti NON Strutturali +0,30*Abitazioni +0,60*Autorimessa <= 30kN + (-Sx - ECx) - 0,3 * (-Sy + ECy)	1,00
065	Sisma allo SLU: +1,00*Carico Permanente +1,00*Permanenti NON Strutturali +0,30*Abitazioni +0,60*Autorimessa <= 30kN + (-Sx - ECx) + 0,3 * (-Sy - ECy)	1,00
066	Sisma allo SLU: +1,00*Carico Permanente +1,00*Permanenti NON Strutturali +0,30*Abitazioni +0,60*Autorimessa <= 30kN + (-Sx - ECx) - 0,3 * (-Sy - ECy)	1,00
067	Sisma allo SLU: +1,00*Carico Permanente +1,00*Permanenti NON Strutturali +0,30*Abitazioni +0,60*Autorimessa <= 30kN + (Sy + ECy) + 0,3 * (Sx + ECx)	1,00
068	Sisma allo SLU: +1,00*Carico Permanente +1,00*Permanenti NON Strutturali +0,30*Abitazioni +0,60*Autorimessa <= 30kN + (Sy + ECy) - 0,3 * (Sx + ECx)	1,00
069	Sisma allo SLU: +1,00*Carico Permanente +1,00*Permanenti NON Strutturali +0,30*Abitazioni +0,60*Autorimessa <= 30kN + (Sy + ECy) + 0,3 * (Sx - ECx)	1,00
070	Sisma allo SLU: +1,00*Carico Permanente +1,00*Permanenti NON Strutturali +0,30*Abitazioni +0,60*Autorimessa <= 30kN + (Sy + ECy) - 0,3 * (Sx - ECx)	1,00
071	Sisma allo SLU: +1,00*Carico Permanente +1,00*Permanenti NON Strutturali +0,30*Abitazioni +0,60*Autorimessa <= 30kN + (Sy + ECy) + 0,3 * (-Sx + ECx)	1,00
072	Sisma allo SLU: +1,00*Carico Permanente +1,00*Permanenti NON Strutturali +0,30*Abitazioni +0,60*Autorimessa <= 30kN + (Sy + ECy) - 0,3 * (-Sx + ECx)	1,00
073	Sisma allo SLU: +1,00*Carico Permanente +1,00*Permanenti NON Strutturali +0,30*Abitazioni +0,60*Autorimessa <= 30kN + (Sy + ECy) + 0,3 * (-Sx - ECx)	1,00
074	Sisma allo SLU: +1,00*Carico Permanente +1,00*Permanenti NON Strutturali +0,30*Abitazioni +0,60*Autorimessa <= 30kN + (Sy + ECy) - 0,3 * (-Sx - ECx)	1,00
075	Sisma allo SLU: +1,00*Carico Permanente +1,00*Permanenti NON Strutturali +0,30*Abitazioni +0,60*Autorimessa <= 30kN + (-Sy + ECy) + 0,3 * (Sx + ECx)	1,00
076	Sisma allo SLU: +1,00*Carico Permanente +1,00*Permanenti NON Strutturali +0,30*Abitazioni +0,60*Autorimessa <= 30kN + (-Sy + ECy) - 0,3 * (Sx + ECx)	1,00
077	Sisma allo SLU: +1,00*Carico Permanente +1,00*Permanenti NON Strutturali +0,30*Abitazioni +0,60*Autorimessa <= 30kN + (-Sy + ECy) + 0,3 * (Sx - ECx)	1,00
078	Sisma allo SLU: +1,00*Carico Permanente +1,00*Permanenti NON Strutturali +0,30*Abitazioni +0,60*Autorimessa <= 30kN + (-Sy + ECy) - 0,3 * (Sx - ECx)	1,00
079	Sisma allo SLU: +1,00*Carico Permanente +1,00*Permanenti NON Strutturali +0,30*Abitazioni +0,60*Autorimessa <= 30kN + (-Sy + ECy) + 0,3 * (-Sx + ECx)	1,00
080	Sisma allo SLU: +1,00*Carico Permanente +1,00*Permanenti NON Strutturali +0,30*Abitazioni +0,60*Autorimessa <= 30kN + (-Sy + ECy) - 0,3 * (-Sx + ECx)	1,00
081	Sisma allo SLU: +1,00*Carico Permanente +1,00*Permanenti NON Strutturali +0,30*Abitazioni +0,60*Autorimessa <= 30kN + (-Sy + ECy) + 0,3 * (-Sx - ECx)	1,00
082	Sisma allo SLU: +1,00*Carico Permanente +1,00*Permanenti NON Strutturali +0,30*Abitazioni +0,60*Autorimessa <= 30kN + (-Sy + ECy) - 0,3 * (-Sx - ECx)	1,00
083	Sisma allo SLU: +1,00*Carico Permanente +1,00*Permanenti NON Strutturali +0,30*Abitazioni +0,60*Autorimessa <= 30kN + (Sy - ECy) + 0,3 * (Sx + ECx)	1,00
084	Sisma allo SLU: +1,00*Carico Permanente +1,00*Permanenti NON Strutturali +0,30*Abitazioni +0,60*Autorimessa <= 30kN + (Sy - ECy) - 0,3 * (Sx + ECx)	1,00
085	Sisma allo SLU: +1,00*Carico Permanente +1,00*Permanenti NON Strutturali +0,30*Abitazioni +0,60*Autorimessa <= 30kN + (Sy - ECy) + 0,3 * (Sx - ECx)	1,00
086	Sisma allo SLU: +1,00*Carico Permanente +1,00*Permanenti NON Strutturali +0,30*Abitazioni +0,60*Autorimessa <= 30kN + (Sy - ECy) - 0,3 * (Sx - ECx)	1,00
087	Sisma allo SLU: +1,00*Carico Permanente +1,00*Permanenti NON Strutturali +0,30*Abitazioni +0,60*Autorimessa <= 30kN + (Sy - ECy) + 0,3 * (-Sx + ECx)	1,00
088	Sisma allo SLU: +1,00*Carico Permanente +1,00*Permanenti NON Strutturali +0,30*Abitazioni +0,60*Autorimessa <= 30kN + (Sy - ECy) - 0,3 * (-Sx + ECx)	1,00
089	Sisma allo SLU: +1,00*Carico Permanente +1,00*Permanenti NON Strutturali +0,30*Abitazioni +0,60*Autorimessa <= 30kN + (Sy - ECy) + 0,3 * (-Sx - ECx)	1,00
090	Sisma allo SLU: +1,00*Carico Permanente +1,00*Permanenti NON Strutturali +0,30*Abitazioni +0,60*Autorimessa <= 30kN + (Sy - ECy) - 0,3 * (-Sx - ECx)	1,00
091	Sisma allo SLU: +1,00*Carico Permanente +1,00*Permanenti NON Strutturali +0,30*Abitazioni +0,60*Autorimessa <= 30kN + (-Sy - ECy) + 0,3 * (Sx + ECx)	1,00
092	Sisma allo SLU: +1,00*Carico Permanente +1,00*Permanenti NON Strutturali +0,30*Abitazioni +0,60*Autorimessa <= 30kN + (-Sy - ECy) - 0,3 * (Sx + ECx)	1,00
093	Sisma allo SLU: +1,00*Carico Permanente +1,00*Permanenti NON Strutturali +0,30*Abitazioni +0,60*Autorimessa <= 30kN + (-Sy - ECy) + 0,3 * (Sx - ECx)	1,00

							Platee	
Lv	N _{id}	Sp [m]	A _{Ei} [m ²]	Mtrl	Id _{Ter}	C _{lc Fnd}	C _{rid,v}	C _{rid,h}
[00306-00277-00305]	[00534-00533-00562]	[00819-00790-00818]	[00819-00818-00847]	[00819-00818-00847]	[00251-00250-00279]	[00876-00847-00875]		
[00990-00961-00989]	[00990-00989-01018]	[00365-00336-00364]	[00734-00733-00762]	[00734-00733-00762]	[00876-00875-00904]	[00705-00704-00733]		
[00762-00761-00790]	[00591-00590-00619]	[00591-00562-00590]	[00249-00248-00277]	[00249-00248-00277]	[00249-00220-00248]	[00221-00220-00249]		
[00707-00678-00706]	[00762-00733-00761]	[00677-00676-00705]	[00477-00448-00476]	[00477-00448-00476]	[00534-00505-00533]	[00677-00648-00676]		
[00477-00476-00505]	[00620-00591-00619]	[00221-00103-00220]	[00849-00820-00848]	[00849-00820-00848]	[00620-00619-00648]	[00735-00734-00763]		
[01076-01075-01104]	[01076-01047-01075]	[01019-01018-01047]	[01019-00990-01018]	[01019-00990-01018]	[00392-00363-00391]	[00392-00391-00420]		
[00049-01104-00048]	[00506-00477-00505]	[00449-00448-00477]	[00449-00420-00448]	[00449-00420-00448]	[00278-00249-00277]	[00506-00505-00534]		
[00707-00706-00735]	[00101-00102-00221]	[00563-00534-00562]	[00848-00819-00847]	[00848-00819-00847]	[00820-00791-00819]	[00734-00705-00733]		
[00278-00277-00306]	[00649-00648-00677]	[00478-00449-00477]	[00563-00562-00591]	[00563-00562-00591]	[00250-00249-00278]	[01020-00991-01019]		
[00735-00706-00734]	[00791-00790-00819]	[00791-00762-00790]	[00962-00961-00990]	[00962-00961-00990]	[00962-00933-00961]	[00621-00620-00649]		
[00507-00478-00506]	[00820-00819-00848]	[00279-00250-00278]	[00507-00506-00535]	[00507-00506-00535]	[01048-01019-01047]	[00364-00335-00363]		
[00364-00363-00392]	[00736-00735-00764]	[00307-00306-00335]	[00307-00278-00306]	[00307-00278-00306]	[00792-00763-00791]	[00250-00221-00249]		
[00877-00848-00876]	[00877-00876-00905]	[01048-01047-01076]	[00279-00278-00307]	[00279-00278-00307]	[00934-00933-00962]	[00934-00905-00933]		
[00222-00101-00221]	[00763-00762-00791]	[00706-00677-00705]	[00706-00705-00734]	[00706-00705-00734]	[00422-00421-00450]	[00074-00075-00679]		
[00222-00221-00250]	[00991-00990-01019]	[00991-00962-00990]	[00963-00934-00962]	[00963-00934-00962]	[00763-00734-00762]	[00592-00563-00591]		
[00592-00591-00620]	[00535-00506-00534]	[00535-00534-00563]	[01105-01104-00049]	[01105-01104-00049]	[01105-01076-01104]	[00649-00620-00648]		
[00336-00307-00335]	[00621-00592-00620]	[00906-00905-00934]	[00393-00364-00392]	[00393-00364-00392]	[00393-00392-00421]	[00906-00877-00905]		
[00079-00593-00622]	[00678-00649-00677]	[00792-00791-00820]	[00678-00677-00706]	[00678-00677-00706]	[00093-00094-00308]	[00100-00101-00222]		
[00079-00622-00078]	[00081-00565-00080]	[00564-00563-00592]	[00564-00535-00563]	[00564-00535-00563]	[00336-00335-00364]	[01077-01048-01076]		
[01020-01019-01048]	[00736-00707-00735]	[00849-00848-00877]	[01077-01076-01105]	[01077-01076-01105]				

LEGENDA:

- Lv** Identificativo del livello, nella relativa tabella.
- N_{id}** Numero identificativo della platea.
- Sp** Spessore elemento.
- A_{Ei}** Superficie elemento.
- Mtrl** Identificativo del materiale.
- Id_{Ter}** Identificativo del terreno, nella relativa tabella.
- C_{lc Fnd}** [Si] = elemento progettato attraverso una modalità di rispetto della Gerarchia delle Resistenze per le Fondazioni. [No] = elemento progettato con le sollecitazioni ottenute dall'analisi (senza nessuna modalità di rispetto della Gerarchia delle Resistenze per le Fondazioni).
- C_{rid,v}** Coefficiente di riduzione della costante di sottofondo verticale
- C_{rid,h}** Coefficiente di riduzione della costante di sottofondo orizzontale
- Shell** Shell in cui risulta suddiviso l'elemento.

CARICHI SUI NODI IN FONDAZIONE (Fondazione)

								Carichi sui nodi in fondazione		
C	CC	F _x [N]	F _y [N]	F _z [N]	M _x [N-m]	M _y [N-m]	M _z [N-m]			
Nodo 00002										
CR001	-	-415.602	415.469	2.310.546	92	93.450.144	-2.308.500			
CR002	-	-415.602	415.531	2.310.546	-92	93.450.144	-2.308.500			
CR003	-	-415.602	415.469	2.310.546	92	93.450.144	-2.308.500			
CR004	-	-415.602	415.531	2.310.546	-92	93.450.144	-2.308.500			
CR005	-	-415.602	415.531	2.310.546	-92	93.450.144	-2.308.500			
CR006	-	-415.602	415.469	2.310.546	92	93.450.144	-2.308.500			
CR007	-	-415.602	415.531	2.310.546	-92	93.450.144	-2.308.500			
CR008	-	-415.602	415.469	2.310.546	92	93.450.144	-2.308.500			
CR009	-	-415.398	415.469	2.310.546	92	93.450.758	-2.308.500			
CR010	-	-415.398	415.531	2.310.546	-92	93.450.758	-2.308.500			
CR011	-	-415.398	415.469	2.310.546	92	93.450.758	-2.308.500			
CR012	-	-415.398	415.531	2.310.546	-92	93.450.758	-2.308.500			
CR013	-	-415.398	415.531	2.310.546	-92	93.450.758	-2.308.500			
CR014	-	-415.398	415.469	2.310.546	92	93.450.758	-2.308.500			
CR015	-	-415.398	415.531	2.310.546	-92	93.450.758	-2.308.500			
CR016	-	-415.398	415.469	2.310.546	92	93.450.758	-2.308.500			
CR017	-	-415.602	415.469	2.310.546	92	93.450.144	-2.308.500			
CR018	-	-415.602	415.531	2.310.546	-92	93.450.144	-2.308.500			
CR019	-	-415.602	415.469	2.310.546	92	93.450.144	-2.308.500			
CR020	-	-415.602	415.531	2.310.546	-92	93.450.144	-2.308.500			
CR021	-	-415.602	415.531	2.310.546	-92	93.450.144	-2.308.500			
CR022	-	-415.602	415.469	2.310.546	92	93.450.144	-2.308.500			
CR023	-	-415.602	415.531	2.310.546	-92	93.450.144	-2.308.500			
CR024	-	-415.602	415.469	2.310.546	92	93.450.144	-2.308.500			
CR025	-	-415.398	415.469	2.310.546	92	93.450.758	-2.308.500			
CR026	-	-415.398	415.531	2.310.546	-92	93.450.758	-2.308.500			
CR027	-	-415.398	415.469	2.310.546	92	93.450.758	-2.308.500			
CR028	-	-415.398	415.531	2.310.546	-92	93.450.758	-2.308.500			
CR029	-	-415.398	415.531	2.310.546	-92	93.450.758	-2.308.500			

Il presente documento è di proprietà della ANTEX GROUP srl.
 È vietata la comunicazione a terzi o la riproduzione senza il permesso scritto della suddetta.
 La società tutela i propri diritti a rigore di Legge.

Comm.: C20-033-S05



Carichi sui nodi in fondazione							
C	CC	F _x [N]	F _y [N]	F _z [N]	M _x [N-m]	M _y [N-m]	M _z [N-m]
CR030	-	-415.398	415.469	2.310.546	92	93.450.758	-2.308.500
CR031	-	-415.398	415.531	2.310.546	-92	93.450.758	-2.308.500
CR032	-	-415.398	415.469	2.310.546	92	93.450.758	-2.308.500
CR033	-	-415.531	415.398	2.310.546	307	93.450.359	-2.308.500
CR034	-	-415.469	415.398	2.310.546	307	93.450.543	-2.308.500
CR035	-	-415.531	415.398	2.310.546	307	93.450.359	-2.308.500
CR036	-	-415.469	415.398	2.310.546	307	93.450.543	-2.308.500
CR037	-	-415.469	415.398	2.310.546	307	93.450.543	-2.308.500
CR038	-	-415.531	415.398	2.310.546	307	93.450.359	-2.308.500
CR039	-	-415.469	415.398	2.310.546	307	93.450.543	-2.308.500
CR040	-	-415.531	415.398	2.310.546	307	93.450.359	-2.308.500
CR041	-	-415.531	415.602	2.310.546	-307	93.450.359	-2.308.500
CR042	-	-415.469	415.602	2.310.546	-307	93.450.543	-2.308.500
CR043	-	-415.531	415.602	2.310.546	-307	93.450.359	-2.308.500
CR044	-	-415.469	415.602	2.310.546	-307	93.450.543	-2.308.500
CR045	-	-415.469	415.602	2.310.546	-307	93.450.543	-2.308.500
CR046	-	-415.531	415.602	2.310.546	-307	93.450.359	-2.308.500
CR047	-	-415.469	415.602	2.310.546	-307	93.450.543	-2.308.500
CR048	-	-415.531	415.602	2.310.546	-307	93.450.359	-2.308.500
CR049	-	-415.531	415.398	2.310.546	307	93.450.359	-2.308.500
CR050	-	-415.469	415.398	2.310.546	307	93.450.543	-2.308.500
CR051	-	-415.531	415.398	2.310.546	307	93.450.359	-2.308.500
CR052	-	-415.469	415.398	2.310.546	307	93.450.543	-2.308.500
CR053	-	-415.469	415.398	2.310.546	307	93.450.543	-2.308.500
CR054	-	-415.531	415.398	2.310.546	307	93.450.359	-2.308.500
CR055	-	-415.469	415.398	2.310.546	307	93.450.543	-2.308.500
CR056	-	-415.531	415.398	2.310.546	307	93.450.359	-2.308.500
CR057	-	-415.531	415.602	2.310.546	-307	93.450.359	-2.308.500
CR058	-	-415.469	415.602	2.310.546	-307	93.450.543	-2.308.500
CR059	-	-415.531	415.602	2.310.546	-307	93.450.359	-2.308.500
CR060	-	-415.469	415.602	2.310.546	-307	93.450.543	-2.308.500
CR061	-	-415.469	415.602	2.310.546	-307	93.450.543	-2.308.500
CR062	-	-415.531	415.602	2.310.546	-307	93.450.359	-2.308.500
CR063	-	-415.469	415.602	2.310.546	-307	93.450.543	-2.308.500
CR064	-	-415.531	415.602	2.310.546	-307	93.450.359	-2.308.500

LEGENDA:

C Descrizione del carico:
CC Identificativo della tipologia di carico nella relativa tabella.
 CR001= + Carico Permanente + (Sx + ECx) + 0,3 * (Sy + ECy) CR002= + Carico Permanente + (Sx + ECx) - 0,3 * (Sy + ECy) CR003= + Carico Permanente + (Sx + ECx) + 0,3 * (Sy - ECy) CR004= + Carico Permanente + (Sx + ECx) - 0,3 * (Sy - ECy) CR005= + Carico Permanente + (Sx + ECx) + 0,3 * (-Sy + ECy) CR006= + Carico Permanente + (Sx + ECx) - 0,3 * (-Sy + ECy) CR007= + Carico Permanente + (Sx + ECx) + 0,3 * (-Sy - ECy) CR008= + Carico Permanente + (Sx + ECx) - 0,3 * (-Sy - ECy) CR009= + Carico Permanente + (-Sx + ECx) + 0,3 * (Sy + ECy) CR010= + Carico Permanente + (-Sx + ECx) - 0,3 * (Sy + ECy) CR011= + Carico Permanente + (-Sx + ECx) + 0,3 * (Sy - ECy) CR012= + Carico Permanente + (-Sx + ECx) - 0,3 * (Sy - ECy) CR013= + Carico Permanente + (-Sx + ECx) + 0,3 * (-Sy + ECy) CR014= + Carico Permanente + (-Sx + ECx) - 0,3 * (-Sy + ECy) CR015= + Carico Permanente + (-Sx + ECx) + 0,3 * (-Sy - ECy) CR016= + Carico Permanente + (-Sx + ECx) - 0,3 * (-Sy - ECy) CR017= + Carico Permanente + (Sx - ECx) + 0,3 * (Sy + ECy) CR018= + Carico Permanente + (Sx - ECx) - 0,3 * (Sy + ECy) CR019= + Carico Permanente + (Sx - ECx) + 0,3 * (Sy - ECy) CR020= + Carico Permanente + (Sx - ECx) - 0,3 * (Sy - ECy) CR021= + Carico Permanente + (Sx - ECx) + 0,3 * (-Sy + ECy) CR022= + Carico Permanente + (Sx - ECx) - 0,3 * (-Sy + ECy) CR023= + Carico Permanente + (Sx - ECx) + 0,3 * (-Sy - ECy) CR024= + Carico Permanente + (Sx - ECx) - 0,3 * (-Sy - ECy) CR025= + Carico Permanente + (-Sx - ECx) + 0,3 * (Sy + ECy) CR026= + Carico Permanente + (-Sx - ECx) - 0,3 * (Sy + ECy) CR027= + Carico Permanente + (-Sx - ECx) + 0,3 * (Sy - ECy) CR028= + Carico Permanente + (-Sx - ECx) - 0,3 * (Sy - ECy) CR029= + Carico Permanente + (-Sx - ECx) + 0,3 * (-Sy + ECy) CR030= + Carico Permanente + (-Sx - ECx) - 0,3 * (-Sy + ECy) CR031= + Carico Permanente + (-Sx - ECx) + 0,3 * (-Sy - ECy) CR032= + Carico Permanente + (-Sx - ECx) - 0,3 * (-Sy - ECy) CR033= + Carico Permanente + (Sy + ECy) + 0,3 * (Sx + ECx) CR034= + Carico Permanente + (Sy + ECy) - 0,3 * (Sx + ECx) CR035= + Carico Permanente + (Sy + ECy) + 0,3 * (Sx - ECx) CR036= + Carico Permanente + (Sy + ECy) - 0,3 * (Sx - ECx) CR037= + Carico Permanente + (Sy + ECy) + 0,3 * (-Sx + ECx) CR038= + Carico Permanente + (Sy + ECy) - 0,3 * (-Sx + ECx) CR039= + Carico Permanente + (Sy + ECy) + 0,3 * (-Sx - ECx) CR040= + Carico Permanente + (Sy + ECy) - 0,3 * (-Sx - ECx) CR041= + Carico Permanente + (-Sy + ECy) + 0,3 * (Sx + ECx) CR042= + Carico Permanente + (-Sy + ECy) - 0,3 * (Sx + ECx) CR043= + Carico Permanente + (-Sy + ECy) + 0,3 * (Sx - ECx) CR044= + Carico Permanente + (-Sy + ECy) - 0,3 * (Sx - ECx) CR045= + Carico Permanente + (-Sy + ECy) + 0,3 * (-Sx + ECx) CR046= + Carico Permanente + (-Sy + ECy) - 0,3 * (-Sx + ECx) CR047= + Carico Permanente + (-Sy + ECy) + 0,3 * (-Sx - ECx) CR048= + Carico Permanente + (-Sy + ECy) - 0,3 * (-Sx - ECx) CR049= + Carico Permanente + (Sy - ECy) + 0,3 * (Sx + ECx) CR050= + Carico Permanente + (Sy - ECy) - 0,3 * (Sx + ECx) CR051= + Carico Permanente + (Sy - ECy) + 0,3 * (Sx - ECx) CR052= + Carico Permanente + (Sy - ECy) - 0,3 * (Sx - ECx) CR053= + Carico Permanente + (Sy - ECy) + 0,3 * (-Sx + ECx) CR054= + Carico Permanente + (Sy - ECy) - 0,3 * (-Sx + ECx) CR055= + Carico Permanente + (Sy - ECy) + 0,3 * (-Sx - ECx) CR056= + Carico Permanente + (Sy - ECy) - 0,3 * (-Sx - ECx) CR057= + Carico Permanente + (-Sy - ECy) + 0,3 * (Sx + ECx) CR058= + Carico Permanente + (-Sy - ECy) - 0,3 * (Sx + ECx) CR059= + Carico Permanente + (-Sy - ECy) + 0,3 * (Sx - ECx) CR060= + Carico Permanente + (-Sy - ECy) - 0,3 * (Sx - ECx) CR061= + Carico Permanente + (-Sy - ECy) + 0,3 * (Sx + ECx) CR062= + Carico Permanente + (-Sy - ECy) - 0,3 * (Sx + ECx) CR063= + Carico Permanente + (-Sy - ECy) + 0,3 * (-Sx - ECx) CR064= + Carico Permanente + (-Sy - ECy) - 0,3 * (-Sx - ECx)

F_x, F_y, F_z Componenti del vettore Forza riferita agli assi del sistema di riferimento indicato nella colonna "S.R".
M_x, M_y Momenti relativi agli assi del sistema di riferimento.

Carichi sui nodi in fondazione

C	CC	F _x [N]	F _y [N]	F _z [N]	M _x [N-m]	M _y [N-m]	M _z [N-m]
---	----	-----------------------	-----------------------	-----------------------	-------------------------	-------------------------	-------------------------

M_z
F_x, F_y,
M_x, M_y Sono amplificati con γ_{rd} pari a 1,1 in CD"B" e 1,3 in CD"A".

NODI - SPOSTAMENTI PER CONDIZIONI DI CARICO NON SISMICHE

Nodi - Spostamenti per condizioni di carico non sismiche

Nodo	CC	S _x	S _y	S _z	Θ _x	Θ _y	Θ _z
		[cm]	[cm]	[cm]	[rad]	[rad]	[rad]
00001	001	0,0000	0,0000	-0,1302	1,2617 E-09	4,1286 E-11	0 E+00
	002	0,0000	0,0000	-0,0026	2,5858 E-11	8,2573 E-13	0 E+00
	003	-0,2619	0,0001	-0,0313	-1,6892 E-07	-8,7303 E-04	1,3777 E-04
	004	0,0000	0,0000	-0,0033	3,2322 E-11	1,0322 E-12	0 E+00
00002	001	0,0000	0,0000	-0,1300	1,2617 E-09	4,1286 E-11	0 E+00
	002	0,0000	0,0000	-0,0026	2,5858 E-11	8,2573 E-13	0 E+00
	003	0,0000	0,0000	-0,0313	-1,6892 E-07	-8,7303 E-04	1,3777 E-04
	004	0,0000	0,0000	-0,0033	3,2322 E-11	1,0322 E-12	0 E+00
00003	001	0,0000	0,0000	-0,1299	1,7137 E-07	1,6768 E-07	0 E+00
	002	0,0000	0,0000	-0,0026	3,3647 E-09	3,2907 E-09	0 E+00
	003	0,0000	0,0000	-0,1611	5,7299 E-05	-1,1061 E-04	4,5722 E-36
	004	0,0000	0,0000	-0,0032	4,2058 E-09	4,1134 E-09	0 E+00
00004	001	0,0000	0,0000	-0,1299	1,7176 E-07	-1,6775 E-07	0 E+00
	002	0,0000	0,0000	-0,0026	3,3724 E-09	-3,2921 E-09	0 E+00
	003	0,0000	0,0000	0,1491	-3,38 E-05	-1,3424 E-04	4,8234 E-36
	004	0,0000	0,0000	-0,0032	4,2155 E-09	-4,1151 E-09	0 E+00
00005	001	0,0000	0,0000	-0,1299	-1,7392 E-07	-1,67 E-07	0 E+00
	002	0,0000	0,0000	-0,0026	-3,4152 E-09	-3,2772 E-09	0 E+00
	003	0,0000	0,0000	0,1491	3,3721 E-05	-1,3411 E-04	-2,6191 E-35
	004	0,0000	0,0000	-0,0032	-4,269 E-09	-4,0965 E-09	0 E+00
00006	001	0,0000	0,0000	-0,1299	-1,7385 E-07	1,6735 E-07	0 E+00
	002	0,0000	0,0000	-0,0026	-3,4139 E-09	3,2842 E-09	0 E+00
	003	0,0000	0,0000	-0,1605	-5,7615 E-05	-1,105 E-04	-2,6263 E-35
	004	0,0000	0,0000	-0,0032	-4,2673 E-09	4,1053 E-09	0 E+00
00007	001	0,0000	0,0000	-0,1299	-1,7564 E-07	1,6342 E-07	0 E+00
	002	0,0000	0,0000	-0,0026	-3,4494 E-09	3,2058 E-09	0 E+00
	003	0,0000	0,0000	-0,1550	-5,755 E-05	-1,1047 E-04	1,7185 E-35
	004	0,0000	0,0000	-0,0032	-4,3118 E-09	4,0072 E-09	0 E+00
00008	001	0,0000	0,0000	-0,1299	-1,7942 E-07	1,5794 E-07	0 E+00
	002	0,0000	0,0000	-0,0026	-3,5249 E-09	3,0966 E-09	0 E+00
	003	0,0000	0,0000	-0,1496	-5,737 E-05	-1,1052 E-04	2,608 E-34
	004	0,0000	0,0000	-0,0032	-4,4061 E-09	3,8707 E-09	0 E+00
00009	001	0,0000	0,0000	-0,1299	-1,7492 E-07	1,4793 E-07	0 E+00
	002	0,0000	0,0000	-0,0026	-3,4344 E-09	2,897 E-09	0 E+00
	003	0,0000	0,0000	-0,1442	-5,7228 E-05	-1,1068 E-04	-8,2162 E-34
	004	0,0000	0,0000	-0,0032	-4,2931 E-09	3,6212 E-09	0 E+00
00010	001	0,0000	0,0000	-0,1299	-1,8013 E-07	1,3921 E-07	0 E+00
	002	0,0000	0,0000	-0,0026	-3,5382 E-09	2,7234 E-09	0 E+00
	003	0,0000	0,0000	-0,1387	-5,683 E-05	-1,1099 E-04	1,2133 E-34
	004	0,0000	0,0000	-0,0032	-4,4227 E-09	3,4042 E-09	0 E+00
00011	001	0,0000	0,0000	-0,1299	-1,7647 E-07	1,3013 E-07	0 E+00
	002	0,0000	0,0000	-0,0026	-3,4645 E-09	2,5427 E-09	0 E+00
	003	0,0000	0,0000	-0,1333	-5,6461 E-05	-1,1158 E-04	4,128 E-33
	004	0,0000	0,0000	-0,0032	-4,3306 E-09	3,1784 E-09	0 E+00
00012	001	0,0000	0,0000	-0,1299	-1,8248 E-07	1,2075 E-07	0 E+00
	002	0,0000	0,0000	-0,0026	-3,584 E-09	2,3562 E-09	0 E+00
	003	0,0000	0,0000	-0,1278	-5,5848 E-05	-1,1231 E-04	-1,6273 E-33
	004	0,0000	0,0000	-0,0032	-4,48 E-09	2,9453 E-09	0 E+00
00013	001	0,0000	0,0000	-0,1299	-1,8311 E-07	1,1729 E-07	0 E+00
	002	0,0000	0,0000	-0,0026	-3,5959 E-09	2,2884 E-09	0 E+00
	003	0,0000	0,0000	-0,1222	-5,5098 E-05	-1,1341 E-04	1,6587 E-32
	004	0,0000	0,0000	-0,0032	-4,4949 E-09	2,8606 E-09	0 E+00
00014	001	0,0000	0,0000	-0,1299	-1,7824 E-07	1,0816 E-07	0 E+00
	002	0,0000	0,0000	-0,0026	-3,4978 E-09	2,1075 E-09	0 E+00
	003	0,0000	0,0000	-0,1166	-5,4376 E-05	-1,1482 E-04	-1,1576 E-31
	004	0,0000	0,0000	-0,0032	-4,3722 E-09	2,6344 E-09	0 E+00
00015	001	0,0000	0,0000	-0,1299	-1,8338 E-07	9,9002 E-08	0 E+00
	002	0,0000	0,0000	-0,0026	-3,5998 E-09	1,9262 E-09	0 E+00

Il presente documento è di proprietà della ANTEX GROUP srl.
È vietato la comunicazione a terzi o la riproduzione senza il permesso scritto della suddetta.
La società tutela i propri diritti a rigore di Legge.

Comm.: C20-033-S05



Nodi - Spostamenti per condizioni di carico non sismiche

Nodo	CC	S_x [cm]	S_y [cm]	S_z [cm]	Θ_x [rad]	Θ_y [rad]	Θ_z [rad]
	003	0,0000	0,0000	-0,1109	-5,3247 E-05	-1,1644 E-04	8,7753 E-32
	004	0,0000	0,0000	-0,0032	-4,4997 E-09	2,4077 E-09	0 E+00
00016	001	0,0000	0,0000	-0,1299	-1,7965 E-07	9,0684 E-08	0 E+00
	002	0,0000	0,0000	-0,0026	-3,5244 E-09	1,7619 E-09	0 E+00
	003	0,0000	0,0000	-0,1052	-5,2138 E-05	-1,1846 E-04	6,5116 E-31
	004	0,0000	0,0000	-0,0032	-4,4055 E-09	2,2024 E-09	0 E+00
00017	001	0,0000	0,0000	-0,1299	-1,8587 E-07	8,1019 E-08	0 E+00
	002	0,0000	0,0000	-0,0026	-3,6479 E-09	1,571 E-09	0 E+00
	003	0,0000	0,0000	-0,0993	-5,0658 E-05	-1,2061 E-04	5,2373 E-31
	004	0,0000	0,0000	-0,0032	-4,5598 E-09	1,9637 E-09	0 E+00
00018	001	0,0000	0,0000	-0,1299	-1,8702 E-07	7,8011 E-08	0 E+00
	002	0,0000	0,0000	-0,0026	-3,6702 E-09	1,5134 E-09	0 E+00
	003	0,0000	0,0000	-0,0933	-4,8982 E-05	-1,2312 E-04	1,056 E-30
	004	0,0000	0,0000	-0,0032	-4,5877 E-09	1,8917 E-09	0 E+00
00019	001	0,0000	0,0000	-0,1299	-1,8269 E-07	7,0281 E-08	0 E+00
	002	0,0000	0,0000	-0,0026	-3,5827 E-09	1,3617 E-09	0 E+00
	003	0,0000	0,0000	-0,0872	-4,7301 E-05	-1,2584 E-04	-2,1758 E-29
	004	0,0000	0,0000	-0,0032	-4,4783 E-09	1,7022 E-09	0 E+00
00020	001	0,0000	0,0000	-0,1299	-1,8769 E-07	6,2358 E-08	0 E+00
	002	0,0000	0,0000	-0,0026	-3,6818 E-09	1,2064 E-09	0 E+00
	003	0,0000	0,0000	-0,0809	-4,5063 E-05	-1,2864 E-04	-2,7605 E-29
	004	0,0000	0,0000	-0,0032	-4,6023 E-09	1,508 E-09	0 E+00
00021	001	0,0000	0,0000	-0,1299	-1,8726 E-07	5,9723 E-08	0 E+00
	002	0,0000	0,0000	-0,0026	-3,6724 E-09	1,1571 E-09	0 E+00
	003	0,0000	0,0000	-0,0745	-4,2741 E-05	-1,3166 E-04	3,1584 E-29
	004	0,0000	0,0000	-0,0032	-4,5905 E-09	1,4464 E-09	0 E+00
00022	001	0,0000	0,0000	-0,1299	-1,8166 E-07	5,0929 E-08	0 E+00
	002	0,0000	0,0000	-0,0026	-3,5596 E-09	9,8495 E-10	0 E+00
	003	0,0000	0,0000	-0,0680	-4,0329 E-05	-1,3462 E-04	-2,8402 E-28
	004	0,0000	0,0000	-0,0032	-4,4494 E-09	1,2312 E-09	0 E+00
00023	001	0,0000	0,0000	-0,1299	-1,861 E-07	4,3047 E-08	0 E+00
	002	0,0000	0,0000	-0,0026	-3,6476 E-09	8,3119 E-10	0 E+00
	003	0,0000	0,0000	-0,0613	-3,7362 E-05	-1,3762 E-04	-1,8805 E-29
	004	0,0000	0,0000	-0,0032	-4,5596 E-09	1,039 E-09	0 E+00
00024	001	0,0000	0,0000	-0,1299	-1,8169 E-07	3,5105 E-08	0 E+00
	002	0,0000	0,0000	-0,0026	-3,5588 E-09	6,7654 E-10	0 E+00
	003	0,0000	0,0000	-0,0545	-3,4467 E-05	-1,4046 E-04	1,1681 E-28
	004	0,0000	0,0000	-0,0032	-4,4486 E-09	8,4568 E-10	0 E+00
00025	001	0,0000	0,0000	-0,1299	-1,8722 E-07	2,6696 E-08	0 E+00
	002	0,0000	0,0000	-0,0026	-3,669 E-09	5,1266 E-10	0 E+00
	003	0,0000	0,0000	-0,0475	-3,1036 E-05	-1,4317 E-04	5,1261 E-28
	004	0,0000	0,0000	-0,0032	-4,5862 E-09	6,4083 E-10	0 E+00
00026	001	0,0000	0,0000	-0,1299	-1,8741 E-07	2,4396 E-08	0 E+00
	002	0,0000	0,0000	-0,0026	-3,6722 E-09	4,712 E-10	0 E+00
	003	0,0000	0,0000	-0,0404	-2,7632 E-05	-1,4566 E-04	-1,8375 E-28
	004	0,0000	0,0000	-0,0032	-4,5903 E-09	5,89 E-10	0 E+00
00027	001	0,0000	0,0000	-0,1299	-1,8217 E-07	1,6547 E-08	0 E+00
	002	0,0000	0,0000	-0,0026	-3,567 E-09	3,189 E-10	0 E+00
	003	0,0000	0,0000	-0,0332	-2,4082 E-05	-1,4769 E-04	5,353 E-27
	004	0,0000	0,0000	-0,0032	-4,4587 E-09	3,9862 E-10	0 E+00
00028	001	0,0000	0,0000	-0,1299	-1,8694 E-07	8,357 E-09	0 E+00
	002	0,0000	0,0000	-0,0026	-3,6623 E-09	1,5985 E-10	0 E+00
	003	0,0000	0,0000	-0,0259	-2,0243 E-05	-1,4952 E-04	1,2523 E-27
	004	0,0000	0,0000	-0,0032	-4,5779 E-09	1,9981 E-10	0 E+00
00029	001	0,0000	0,0000	-0,1299	-1,8291 E-07	1,1812 E-09	0 E+00
	002	0,0000	0,0000	-0,0026	-3,5815 E-09	2,1178 E-11	0 E+00
	003	0,0000	0,0000	-0,0185	-1,6485 E-05	-1,508 E-04	8,1297 E-27
	004	0,0000	0,0000	-0,0032	-4,4769 E-09	2,6473 E-11	0 E+00
00030	001	0,0000	0,0000	-0,1299	-1,8876 E-07	-7,6938 E-09	0 E+00
	002	0,0000	0,0000	-0,0026	-3,6985 E-09	-1,515 E-10	0 E+00
	003	0,0000	0,0000	-0,0111	-1,2485 E-05	-1,5179 E-04	-3,1984 E-28
	004	0,0000	0,0000	-0,0032	-4,6231 E-09	-1,8937 E-10	0 E+00
00031	001	0,0000	0,0000	-0,1299	-1,8958 E-07	-9,9244 E-09	0 E+00
	002	0,0000	0,0000	-0,0026	-3,7151 E-09	-1,9125 E-10	0 E+00
	003	0,0000	0,0000	-0,0036	-8,6876 E-06	-1,5228 E-04	1,2822 E-27
	004	0,0000	0,0000	-0,0032	-4,6438 E-09	-2,3907 E-10	0 E+00
00032	001	0,0000	0,0000	-0,1299	-1,8496 E-07	-1,6871 E-08	0 E+00

Nodi - Spostamenti per condizioni di carico non sismiche

Nodo	CC	S _x [cm]	S _y [cm]	S _z [cm]	Θ _x [rad]	Θ _y [rad]	Θ _z [rad]
	002	0,0000	0,0000	-0,0026	-3,6228 E-09	-3,2544 E-10	0 E+00
	003	0,0000	0,0000	0,0039	-4,7967 E-06	-1,5223 E-04	5,3406 E-27
	004	0,0000	0,0000	-0,0032	-4,5285 E-09	-4,068 E-10	0 E+00
00033	001	0,0000	0,0000	-0,1299	-1,8962 E-07	-2,4368 E-08	0 E+00
	002	0,0000	0,0000	-0,0026	-3,7164 E-09	-4,7071 E-10	0 E+00
	003	0,0000	0,0000	0,0114	-1,078 E-06	-1,5195 E-04	-1,8338 E-28
	004	0,0000	0,0000	-0,0032	-4,6456 E-09	-5,8838 E-10	0 E+00
00034	001	0,0000	0,0000	-0,1299	-1,8889 E-07	-2,6602 E-08	0 E+00
	002	0,0000	0,0000	-0,0026	-3,7022 E-09	-5,1083 E-10	0 E+00
	003	0,0000	0,0000	0,0188	2,4911 E-06	-1,5118 E-04	5,1122 E-28
	004	0,0000	0,0000	-0,0032	-4,6278 E-09	-6,3854 E-10	0 E+00
00035	001	0,0000	0,0000	-0,1299	-1,8302 E-07	-3,502 E-08	0 E+00
	002	0,0000	0,0000	-0,0026	-3,5855 E-09	-6,749 E-10	0 E+00
	003	0,0000	0,0000	0,0262	6,1236 E-06	-1,5009 E-04	1,1631 E-28
	004	0,0000	0,0000	-0,0032	-4,4818 E-09	-8,4362 E-10	0 E+00
00036	001	0,0000	0,0000	-0,1299	-1,872 E-07	-4,2927 E-08	0 E+00
	002	0,0000	0,0000	-0,0026	-3,6697 E-09	-8,2885 E-10	0 E+00
	003	0,0000	0,0000	0,0336	9,2792 E-06	-1,4883 E-04	-1,8303 E-29
	004	0,0000	0,0000	-0,0032	-4,5872 E-09	-1,0361 E-09	0 E+00
00037	001	0,0000	0,0000	-0,1299	-1,826 E-07	-5,08 E-08	0 E+00
	002	0,0000	0,0000	-0,0026	-3,5784 E-09	-9,8241 E-10	0 E+00
	003	0,0000	0,0000	0,0408	1,2498 E-05	-1,473 E-04	-2,8415 E-28
	004	0,0000	0,0000	-0,0032	-4,473 E-09	-1,228 E-09	0 E+00
00038	001	0,0000	0,0000	-0,1299	-1,8803 E-07	-5,9582 E-08	0 E+00
	002	0,0000	0,0000	-0,0026	-3,6878 E-09	-1,1543 E-09	0 E+00
	003	0,0000	0,0000	0,0480	1,5228 E-05	-1,4574 E-04	3,2514 E-29
	004	0,0000	0,0000	-0,0032	-4,6098 E-09	-1,4429 E-09	0 E+00
00039	001	0,0000	0,0000	-0,1299	-1,8833 E-07	-6,2221 E-08	0 E+00
	002	0,0000	0,0000	-0,0026	-3,6945 E-09	-1,2037 E-09	0 E+00
	003	0,0000	0,0000	0,0552	1,7843 E-05	-1,4401 E-04	-2,7413 E-29
	004	0,0000	0,0000	-0,0032	-4,6182 E-09	-1,5046 E-09	0 E+00
00040	001	0,0000	0,0000	-0,1299	-1,8327 E-07	-7,0149 E-08	0 E+00
	002	0,0000	0,0000	-0,0026	-3,5944 E-09	-1,3591 E-09	0 E+00
	003	0,0000	0,0000	0,0622	2,04 E-05	-1,4237 E-04	-2,1728 E-29
	004	0,0000	0,0000	-0,0032	-4,493 E-09	-1,6989 E-09	0 E+00
00041	001	0,0000	0,0000	-0,1299	-1,8747 E-07	-7,7879 E-08	0 E+00
	002	0,0000	0,0000	-0,0026	-3,6792 E-09	-1,5108 E-09	0 E+00
	003	0,0000	0,0000	0,0692	2,2409 E-05	-1,4077 E-04	1,0724 E-30
	004	0,0000	0,0000	-0,0032	-4,599 E-09	-1,8885 E-09	0 E+00
00042	001	0,0000	0,0000	-0,1299	-1,8624 E-07	-8,0903 E-08	0 E+00
	002	0,0000	0,0000	-0,0026	-3,6554 E-09	-1,5687 E-09	0 E+00
	003	0,0000	0,0000	0,0760	2,4394 E-05	-1,3923 E-04	5,0941 E-31
	004	0,0000	0,0000	-0,0032	-4,5693 E-09	-1,9608 E-09	0 E+00
00043	001	0,0000	0,0000	-0,1299	-1,8005 E-07	-9,0559 E-08	0 E+00
	002	0,0000	0,0000	-0,0026	-3,5324 E-09	-1,7594 E-09	0 E+00
	003	0,0000	0,0000	0,0829	2,6215 E-05	-1,3795 E-04	6,509 E-31
	004	0,0000	0,0000	-0,0032	-4,4155 E-09	-2,1993 E-09	0 E+00
00044	001	0,0000	0,0000	-0,1299	-1,8364 E-07	-9,886 E-08	0 E+00
	002	0,0000	0,0000	-0,0026	-3,6049 E-09	-1,9233 E-09	0 E+00
	003	0,0000	0,0000	0,0896	2,7618 E-05	-1,3673 E-04	8,7042 E-32
	004	0,0000	0,0000	-0,0032	-4,5062 E-09	-2,4042 E-09	0 E+00
00045	001	0,0000	0,0000	-0,1299	-1,7853 E-07	-1,08 E-07	0 E+00
	002	0,0000	0,0000	-0,0026	-3,5037 E-09	-2,1043 E-09	0 E+00
	003	0,0000	0,0000	0,0963	2,9054 E-05	-1,3579 E-04	-1,1592 E-31
	004	0,0000	0,0000	-0,0032	-4,3797 E-09	-2,6304 E-09	0 E+00
00046	001	0,0000	0,0000	-0,1299	-1,8327 E-07	-1,1712 E-07	0 E+00
	002	0,0000	0,0000	-0,0026	-3,5992 E-09	-2,285 E-09	0 E+00
	003	0,0000	0,0000	0,1030	3,0047 E-05	-1,3501 E-04	1,696 E-32
	004	0,0000	0,0000	-0,0032	-4,499 E-09	-2,8562 E-09	0 E+00
00047	001	0,0000	0,0000	-0,1299	-1,826 E-07	-1,2059 E-07	0 E+00
	002	0,0000	0,0000	-0,0026	-3,5864 E-09	-2,3531 E-09	0 E+00
	003	0,0000	0,0000	0,1096	3,1039 E-05	-1,3442 E-04	-1,6588 E-33
	004	0,0000	0,0000	-0,0032	-4,483 E-09	-2,9414 E-09	0 E+00
00048	001	0,0000	0,0000	-0,1299	-1,7666 E-07	-1,2995 E-07	0 E+00
	002	0,0000	0,0000	-0,0026	-3,4683 E-09	-2,5392 E-09	0 E+00
	003	0,0000	0,0000	0,1162	3,1909 E-05	-1,3412 E-04	4,1367 E-33
	004	0,0000	0,0000	-0,0032	-4,3354 E-09	-3,174 E-09	0 E+00

Nodi - Spostamenti per condizioni di carico non sismiche

Nodo	CC	S _x	S _y	S _z	Θ _x	Θ _y	Θ _z
		[cm]	[cm]	[cm]	[rad]	[rad]	[rad]
00049	001	0,0000	0,0000	-0,1299	-1,8017 E-07	-1,39 E-07	0 E+00
	002	0,0000	0,0000	-0,0026	-3,539 E-09	-2,7192 E-09	0 E+00
	003	0,0000	0,0000	0,1228	3,2459 E-05	-1,3391 E-04	1,1612 E-34
	004	0,0000	0,0000	-0,0032	-4,4238 E-09	-3,3989 E-09	0 E+00
00050	001	0,0000	0,0000	-0,1299	-1,7505 E-07	-1,4768 E-07	0 E+00
	002	0,0000	0,0000	-0,0026	-3,4371 E-09	-2,8919 E-09	0 E+00
	003	0,0000	0,0000	0,1293	3,3044 E-05	-1,3388 E-04	-8,2343 E-34
	004	0,0000	0,0000	-0,0032	-4,2963 E-09	-3,6149 E-09	0 E+00
00051	001	0,0000	0,0000	-0,1299	-1,7938 E-07	-1,5762 E-07	0 E+00
	002	0,0000	0,0000	-0,0026	-3,524 E-09	-3,0901 E-09	0 E+00
	003	0,0000	0,0000	0,1359	3,3312 E-05	-1,3394 E-04	2,6528 E-34
	004	0,0000	0,0000	-0,0032	-4,405 E-09	-3,8626 E-09	0 E+00
00052	001	0,0000	0,0000	-0,1299	-1,7568 E-07	-1,6306 E-07	0 E+00
	002	0,0000	0,0000	-0,0026	-3,4502 E-09	-3,1986 E-09	0 E+00
	003	0,0000	0,0000	0,1425	3,3593 E-05	-1,3401 E-04	1,6584 E-35
	004	0,0000	0,0000	-0,0032	-4,3128 E-09	-3,9983 E-09	0 E+00
00053	001	0,0000	0,0000	-0,1299	-1,6949 E-07	-1,6948 E-07	0 E+00
	002	0,0000	0,0000	-0,0026	-3,3269 E-09	-3,3268 E-09	0 E+00
	003	0,0000	0,0000	0,1508	3,3849 E-05	-1,3421 E-04	1,1151 E-35
	004	0,0000	0,0000	-0,0032	-4,1586 E-09	-4,1585 E-09	0 E+00
00054	001	0,0000	0,0000	-0,1299	-1,6089 E-07	-1,7175 E-07	0 E+00
	002	0,0000	0,0000	-0,0026	-3,1552 E-09	-3,3719 E-09	0 E+00
	003	0,0000	0,0000	0,1524	3,4134 E-05	-1,3434 E-04	-2,7323 E-36
	004	0,0000	0,0000	-0,0032	-3,944 E-09	-4,2149 E-09	0 E+00
00055	001	0,0000	0,0000	-0,1299	-1,5236 E-07	-1,6857 E-07	0 E+00
	002	0,0000	0,0000	-0,0026	-2,9852 E-09	-3,308 E-09	0 E+00
	003	0,0000	0,0000	0,1541	3,4559 E-05	-1,3451 E-04	1,0309 E-33
	004	0,0000	0,0000	-0,0032	-3,7315 E-09	-4,135 E-09	0 E+00
00056	001	0,0000	0,0000	-0,1299	-1,4163 E-07	-1,7349 E-07	0 E+00
	002	0,0000	0,0000	-0,0026	-2,7715 E-09	-3,4058 E-09	0 E+00
	003	0,0000	0,0000	0,1558	3,502 E-05	-1,3466 E-04	-4,9719 E-33
	004	0,0000	0,0000	-0,0032	-3,4643 E-09	-4,2573 E-09	0 E+00
00057	001	0,0000	0,0000	-0,1299	-1,3438 E-07	-1,7503 E-07	0 E+00
	002	0,0000	0,0000	-0,0026	-2,6274 E-09	-3,436 E-09	0 E+00
	003	0,0000	0,0000	0,1576	3,5537 E-05	-1,3479 E-04	4,1425 E-34
	004	0,0000	0,0000	-0,0032	-3,2843 E-09	-4,295 E-09	0 E+00
00058	001	0,0000	0,0000	-0,1299	-1,2707 E-07	-1,7211 E-07	0 E+00
	002	0,0000	0,0000	-0,0026	-2,4824 E-09	-3,3771 E-09	0 E+00
	003	0,0000	0,0000	0,1593	3,5976 E-05	-1,3492 E-04	-6,9893 E-32
	004	0,0000	0,0000	-0,0032	-3,103 E-09	-4,2214 E-09	0 E+00
00059	001	0,0000	0,0000	-0,1299	-1,1543 E-07	-1,7753 E-07	0 E+00
	002	0,0000	0,0000	-0,0026	-2,251 E-09	-3,4848 E-09	0 E+00
	003	0,0000	0,0000	0,1611	3,6315 E-05	-1,3495 E-04	2,5775 E-31
	004	0,0000	0,0000	-0,0032	-2,8138 E-09	-4,3559 E-09	0 E+00
00060	001	0,0000	0,0000	-0,1299	-1,0925 E-07	-1,8018 E-07	0 E+00
	002	0,0000	0,0000	-0,0026	-2,1289 E-09	-3,537 E-09	0 E+00
	003	0,0000	0,0000	0,1629	3,6589 E-05	-1,3494 E-04	-2,2073 E-31
	004	0,0000	0,0000	-0,0032	-2,6611 E-09	-4,4213 E-09	0 E+00
00061	001	0,0000	0,0000	-0,1299	-1,0695 E-07	-1,8058 E-07	0 E+00
	002	0,0000	0,0000	-0,0026	-2,0849 E-09	-3,5441 E-09	0 E+00
	003	0,0000	0,0000	0,1647	3,6589 E-05	-1,3489 E-04	1,1501 E-30
	004	0,0000	0,0000	-0,0032	-2,6061 E-09	-4,4301 E-09	0 E+00
00062	001	0,0000	0,0000	-0,1299	-1,0108 E-07	-1,787 E-07	0 E+00
	002	0,0000	0,0000	-0,0026	-1,9697 E-09	-3,5058 E-09	0 E+00
	003	0,0000	0,0000	0,1665	3,6385 E-05	-1,3481 E-04	5,0026 E-30
	004	0,0000	0,0000	-0,0032	-2,4621 E-09	-4,3822 E-09	0 E+00
00063	001	0,0000	0,0000	-0,1299	-8,9364 E-08	-1,7409 E-07	0 E+00
	002	0,0000	0,0000	-0,0026	-1,7377 E-09	-3,4127 E-09	0 E+00
	003	0,0000	0,0000	0,1683	3,5849 E-05	-1,3459 E-04	-2,6546 E-29
	004	0,0000	0,0000	-0,0032	-2,1721 E-09	-4,2659 E-09	0 E+00
00064	001	0,0000	0,0000	-0,1299	-8,2844 E-08	-1,779 E-07	0 E+00
	002	0,0000	0,0000	-0,0026	-1,6099 E-09	-3,4879 E-09	0 E+00
	003	0,0000	0,0000	0,1700	3,5047 E-05	-1,3435 E-04	3,9966 E-29
	004	0,0000	0,0000	-0,0032	-2,0124 E-09	-4,3599 E-09	0 E+00
00065	001	0,0000	0,0000	-0,1299	-7,6494 E-08	-1,7717 E-07	0 E+00
	002	0,0000	0,0000	-0,0026	-1,4859 E-09	-3,4725 E-09	0 E+00
	003	0,0000	0,0000	0,1717	3,3868 E-05	-1,341 E-04	1,0607 E-28

Nodi - Spostamenti per condizioni di carico non sismiche

Nodo	CC	S _x [cm]	S _y [cm]	S _z [cm]	Θ _x [rad]	Θ _y [rad]	Θ _z [rad]
	004	0,0000	0,0000	-0,0032	-1,8573 E-09	-4,3407 E-09	0 E+00
00066	001	0,0000	0,0000	-0,1299	-6,6346 E-08	-1,7316 E-07	0 E+00
	002	0,0000	0,0000	-0,0026	-1,2861 E-09	-3,3914 E-09	0 E+00
	003	0,0000	0,0000	0,1733	3,2255 E-05	-1,3372 E-04	1,7936 E-28
	004	0,0000	0,0000	-0,0032	-1,6076 E-09	-4,2392 E-09	0 E+00
00067	001	0,0000	0,0000	-0,1299	-5,9465 E-08	-1,7727 E-07	0 E+00
	002	0,0000	0,0000	-0,0026	-1,1519 E-09	-3,4729 E-09	0 E+00
	003	0,0000	0,0000	0,1749	3,0328 E-05	-1,3333 E-04	-8,6844 E-28
	004	0,0000	0,0000	-0,0032	-1,4398 E-09	-4,3411 E-09	0 E+00
00068	001	0,0000	0,0000	-0,1299	-5,3216 E-08	-1,7709 E-07	0 E+00
	002	0,0000	0,0000	-0,0026	-1,0306 E-09	-3,4684 E-09	0 E+00
	003	0,0000	0,0000	0,1763	2,7959 E-05	-1,3298 E-04	-1,4088 E-27
	004	0,0000	0,0000	-0,0032	-1,2883 E-09	-4,3356 E-09	0 E+00
00069	001	0,0000	0,0000	-0,1299	-4,4545 E-08	-1,7322 E-07	0 E+00
	002	0,0000	0,0000	-0,0026	-8,6114 E-10	-3,3903 E-09	0 E+00
	003	0,0000	0,0000	0,1776	2,5155 E-05	-1,3253 E-04	-6,5059 E-28
	004	0,0000	0,0000	-0,0032	-1,0764 E-09	-4,2379 E-09	0 E+00
00070	001	0,0000	0,0000	-0,1299	-3,7041 E-08	-1,7738 E-07	0 E+00
	002	0,0000	0,0000	-0,0026	-7,1515 E-10	-3,4729 E-09	0 E+00
	003	0,0000	0,0000	0,1788	2,2064 E-05	-1,3212 E-04	4,0367 E-27
	004	0,0000	0,0000	-0,0032	-8,9394 E-10	-4,3411 E-09	0 E+00
00071	001	0,0000	0,0000	-0,1299	-3,0961 E-08	-1,7755 E-07	0 E+00
	002	0,0000	0,0000	-0,0026	-5,9797 E-10	-3,4756 E-09	0 E+00
	003	0,0000	0,0000	0,1798	1,8569 E-05	-1,318 E-04	4,0059 E-27
	004	0,0000	0,0000	-0,0032	-7,4746 E-10	-4,3445 E-09	0 E+00
00072	001	0,0000	0,0000	-0,1299	-2,3565 E-08	-1,7371 E-07	0 E+00
	002	0,0000	0,0000	-0,0026	-4,5456 E-10	-3,3982 E-09	0 E+00
	003	0,0000	0,0000	0,1806	1,4768 E-05	-1,3145 E-04	-1,9606 E-28
	004	0,0000	0,0000	-0,0032	-5,682 E-10	-4,2478 E-09	0 E+00
00073	001	0,0000	0,0000	-0,1299	-1,5187 E-08	-1,7788 E-07	0 E+00
	002	0,0000	0,0000	-0,0026	-2,916 E-10	-3,4813 E-09	0 E+00
	003	0,0000	0,0000	0,1812	1,0787 E-05	-1,3119 E-04	1,5248 E-27
	004	0,0000	0,0000	-0,0032	-3,645 E-10	-4,3516 E-09	0 E+00
00074	001	0,0000	0,0000	-0,1300	-9,3124 E-09	-1,7837 E-07	0 E+00
	002	0,0000	0,0000	-0,0026	-1,7892 E-10	-3,491 E-09	0 E+00
	003	0,0000	0,0000	0,1817	6,5477 E-06	-1,3104 E-04	8,5156 E-28
	004	0,0000	0,0000	-0,0032	-2,2366 E-10	-4,3638 E-09	0 E+00
00075	001	0,0000	0,0000	-0,1300	-2,9252 E-09	-1,7457 E-07	0 E+00
	002	0,0000	0,0000	-0,0026	-5,5966 E-11	-3,4148 E-09	0 E+00
	003	0,0000	0,0000	0,1819	2,2358 E-06	-1,3092 E-04	4,2435 E-28
	004	0,0000	0,0000	-0,0032	-6,9957 E-11	-4,2685 E-09	0 E+00
00076	001	0,0000	0,0000	-0,1300	6,5599 E-09	-1,7886 E-07	0 E+00
	002	0,0000	0,0000	-0,0026	1,2895 E-10	-3,5007 E-09	0 E+00
	003	0,0000	0,0000	0,1819	-2,089 E-06	-1,3094 E-04	1,5524 E-27
	004	0,0000	0,0000	-0,0032	1,6119 E-10	-4,3758 E-09	0 E+00
00077	001	0,0000	0,0000	-0,1300	1,2203 E-08	-1,7988 E-07	0 E+00
	002	0,0000	0,0000	-0,0026	2,3693 E-10	-3,5211 E-09	0 E+00
	003	0,0000	0,0000	0,1817	-6,4583 E-06	-1,3104 E-04	3,4514 E-28
	004	0,0000	0,0000	-0,0032	2,9616 E-10	-4,4013 E-09	0 E+00
00078	001	0,0000	0,0000	-0,1299	1,7911 E-08	-1,7636 E-07	0 E+00
	002	0,0000	0,0000	-0,0026	3,4638 E-10	-3,4509 E-09	0 E+00
	003	0,0000	0,0000	0,1813	-1,0638 E-05	-1,3117 E-04	-7,8662 E-28
	004	0,0000	0,0000	-0,0032	4,3297 E-10	-4,3137 E-09	0 E+00
00079	001	0,0000	0,0000	-0,1299	2,8682 E-08	-1,8123 E-07	0 E+00
	002	0,0000	0,0000	-0,0026	5,5718 E-10	-3,5486 E-09	0 E+00
	003	0,0000	0,0000	0,1806	-1,4644 E-05	-1,3148 E-04	6,7809 E-27
	004	0,0000	0,0000	-0,0032	6,9648 E-10	-4,4358 E-09	0 E+00
00080	001	0,0000	0,0000	-0,1299	3,3605 E-08	-1,8337 E-07	0 E+00
	002	0,0000	0,0000	-0,0026	6,5104 E-10	-3,5919 E-09	0 E+00
	003	0,0000	0,0000	0,1798	-1,8479 E-05	-1,318 E-04	-3,4249 E-28
	004	0,0000	0,0000	-0,0032	8,138 E-10	-4,4899 E-09	0 E+00
00081	001	0,0000	0,0000	-0,1299	3,4887 E-08	-1,8323 E-07	0 E+00
	002	0,0000	0,0000	-0,0026	6,7239 E-10	-3,5898 E-09	0 E+00
	003	0,0000	0,0000	0,1788	-2,196 E-05	-1,3216 E-04	2,2074 E-28
	004	0,0000	0,0000	-0,0032	8,4048 E-10	-4,4873 E-09	0 E+00
00082	001	0,0000	0,0000	-0,1299	4,0027 E-08	-1,8084 E-07	0 E+00
	002	0,0000	0,0000	-0,0026	7,7101 E-10	-3,5425 E-09	0 E+00

Nodi - Spostamenti per condizioni di carico non sismiche

Nodo	CC	S _x	S _y	S _z	Θ _x	Θ _y	Θ _z
		[cm]	[cm]	[cm]	[rad]	[rad]	[rad]
	003	0,0000	0,0000	0,1777	-2,5064 E-05	-1,3253 E-04	-2,5847 E-27
	004	0,0000	0,0000	-0,0032	9,6376 E-10	-4,4282 E-09	0 E+00
00083	001	0,0000	0,0000	-0,1299	5,0688 E-08	-1,7569 E-07	0 E+00
	002	0,0000	0,0000	-0,0026	9,8032 E-10	-3,4403 E-09	0 E+00
	003	0,0000	0,0000	0,1764	-2,7835 E-05	-1,3303 E-04	7,8853 E-28
	004	0,0000	0,0000	-0,0032	1,2254 E-09	-4,3004 E-09	0 E+00
00084	001	0,0000	0,0000	-0,1299	5,6969 E-08	-1,7891 E-07	0 E+00
	002	0,0000	0,0000	-0,0026	1,1022 E-09	-3,5055 E-09	0 E+00
	003	0,0000	0,0000	0,1749	-3,0279 E-05	-1,3339 E-04	5,8704 E-29
	004	0,0000	0,0000	-0,0032	1,3778 E-09	-4,3818 E-09	0 E+00
00085	001	0,0000	0,0000	-0,1299	6,3191 E-08	-1,7767 E-07	0 E+00
	002	0,0000	0,0000	-0,0026	1,2232 E-09	-3,4816 E-09	0 E+00
	003	0,0000	0,0000	0,1734	-3,2198 E-05	-1,3375 E-04	2,8323 E-28
	004	0,0000	0,0000	-0,0032	1,529 E-09	-4,352 E-09	0 E+00
00086	001	0,0000	0,0000	-0,1299	7,2971 E-08	-1,731 E-07	0 E+00
	002	0,0000	0,0000	-0,0026	1,4157 E-09	-3,3911 E-09	0 E+00
	003	0,0000	0,0000	0,1718	-3,3777 E-05	-1,3417 E-04	-6,4191 E-29
	004	0,0000	0,0000	-0,0032	1,7696 E-09	-4,2389 E-09	0 E+00
00087	001	0,0000	0,0000	-0,1299	8,0371 E-08	-1,7664 E-07	0 E+00
	002	0,0000	0,0000	-0,0026	1,5607 E-09	-3,4627 E-09	0 E+00
	003	0,0000	0,0000	0,1701	-3,5044 E-05	-1,3444 E-04	-7,536 E-30
	004	0,0000	0,0000	-0,0032	1,9509 E-09	-4,3284 E-09	0 E+00
00088	001	0,0000	0,0000	-0,1299	8,7122 E-08	-1,7597 E-07	0 E+00
	002	0,0000	0,0000	-0,0026	1,6931 E-09	-3,4501 E-09	0 E+00
	003	0,0000	0,0000	0,1683	-3,5826 E-05	-1,3465 E-04	-1,4584 E-29
	004	0,0000	0,0000	-0,0032	2,1164 E-09	-4,3127 E-09	0 E+00
00089	001	0,0000	0,0000	-0,1299	9,6126 E-08	-1,7156 E-07	0 E+00
	002	0,0000	0,0000	-0,0026	1,8708 E-09	-3,3629 E-09	0 E+00
	003	0,0000	0,0000	0,1666	-3,6339 E-05	-1,3489 E-04	2,3681 E-30
	004	0,0000	0,0000	-0,0032	2,3385 E-09	-4,2036 E-09	0 E+00
00090	001	0,0000	0,0000	-0,1299	1,0486 E-07	-1,752 E-07	0 E+00
	002	0,0000	0,0000	-0,0026	2,0433 E-09	-3,4366 E-09	0 E+00
	003	0,0000	0,0000	0,1648	-3,6622 E-05	-1,35 E-04	2,8665 E-31
	004	0,0000	0,0000	-0,0032	2,5541 E-09	-4,2957 E-09	0 E+00
00091	001	0,0000	0,0000	-0,1299	1,12 E-07	-1,7495 E-07	0 E+00
	002	0,0000	0,0000	-0,0026	2,1842 E-09	-3,4322 E-09	0 E+00
	003	0,0000	0,0000	0,1630	-3,6561 E-05	-1,3503 E-04	3,8402 E-31
	004	0,0000	0,0000	-0,0032	2,7302 E-09	-4,2903 E-09	0 E+00
00092	001	0,0000	0,0000	-0,1299	1,2033 E-07	-1,7062 E-07	0 E+00
	002	0,0000	0,0000	-0,0026	2,3493 E-09	-3,3465 E-09	0 E+00
	003	0,0000	0,0000	0,1612	-3,6355 E-05	-1,3506 E-04	-5,1749 E-32
	004	0,0000	0,0000	-0,0032	2,9366 E-09	-4,1831 E-09	0 E+00
00093	001	0,0000	0,0000	-0,1299	1,3049 E-07	-1,7437 E-07	0 E+00
	002	0,0000	0,0000	-0,0026	2,551 E-09	-3,4222 E-09	0 E+00
	003	0,0000	0,0000	0,1594	-3,6034 E-05	-1,35 E-04	1,4943 E-34
	004	0,0000	0,0000	-0,0032	3,1888 E-09	-4,2777 E-09	0 E+00
00094	001	0,0000	0,0000	-0,1299	1,378 E-07	-1,7456 E-07	0 E+00
	002	0,0000	0,0000	-0,0026	2,696 E-09	-3,4266 E-09	0 E+00
	003	0,0000	0,0000	0,1576	-3,5558 E-05	-1,3489 E-04	-4,6474 E-33
	004	0,0000	0,0000	-0,0032	3,37 E-09	-4,2833 E-09	0 E+00
00095	001	0,0000	0,0000	-0,1299	1,4543 E-07	-1,704 E-07	0 E+00
	002	0,0000	0,0000	-0,0026	2,8477 E-09	-3,3438 E-09	0 E+00
	003	0,0000	0,0000	0,1559	-3,5085 E-05	-1,3478 E-04	1,0497 E-33
	004	0,0000	0,0000	-0,0032	3,5596 E-09	-4,1798 E-09	0 E+00
00096	001	0,0000	0,0000	-0,1299	1,5666 E-07	-1,7428 E-07	0 E+00
	002	0,0000	0,0000	-0,0026	3,0715 E-09	-3,422 E-09	0 E+00
	003	0,0000	0,0000	0,1542	-3,4625 E-05	-1,3461 E-04	-3,4108 E-34
	004	0,0000	0,0000	-0,0032	3,8393 E-09	-4,2775 E-09	0 E+00
00097	001	0,0000	0,0000	-0,1299	1,6296 E-07	-1,7406 E-07	0 E+00
	002	0,0000	0,0000	-0,0026	3,1969 E-09	-3,4179 E-09	0 E+00
	003	0,0000	0,0000	0,1525	-3,4199 E-05	-1,3446 E-04	5,2781 E-36
	004	0,0000	0,0000	-0,0032	3,9961 E-09	-4,2724 E-09	0 E+00
00098	001	0,0000	0,0000	-0,1299	1,6743 E-07	-1,693 E-07	0 E+00
	002	0,0000	0,0000	-0,0026	3,2858 E-09	-3,3229 E-09	0 E+00
	003	0,0000	0,0000	0,1508	-3,3909 E-05	-1,3433 E-04	-4,0889 E-36
	004	0,0000	0,0000	-0,0032	4,1073 E-09	-4,1537 E-09	0 E+00
00099	001	0,0000	0,0000	-0,1299	1,7441 E-07	-1,6199 E-07	0 E+00

Nodi - Spostamenti per condizioni di carico non sismiche

Nodo	CC	S _x [cm]	S _y [cm]	S _z [cm]	Θ _x [rad]	Θ _y [rad]	Θ _z [rad]
	002	0,0000	0,0000	-0,0026	3,4252 E-09	-3,1772 E-09	0 E+00
	003	0,0000	0,0000	0,1425	-3,3702 E-05	-1,3416 E-04	1,2641 E-36
	004	0,0000	0,0000	-0,0032	4,2815 E-09	-3,9715 E-09	0 E+00
00100	001	0,0000	0,0000	-0,1299	1,8168 E-07	-1,5248 E-07	0 E+00
	002	0,0000	0,0000	-0,0026	3,5702 E-09	-2,9872 E-09	0 E+00
	003	0,0000	0,0000	0,1360	-3,3403 E-05	-1,3405 E-04	2,7893 E-35
	004	0,0000	0,0000	-0,0032	4,4627 E-09	-3,734 E-09	0 E+00
00101	001	0,0000	0,0000	-0,1299	1,8359 E-07	-1,4873 E-07	0 E+00
	002	0,0000	0,0000	-0,0026	3,6082 E-09	-2,9128 E-09	0 E+00
	003	0,0000	0,0000	0,1294	-3,303 E-05	-1,3401 E-04	6,4456 E-35
	004	0,0000	0,0000	-0,0032	4,5103 E-09	-3,641 E-09	0 E+00
00102	001	0,0000	0,0000	-0,1299	1,7941 E-07	-1,3976 E-07	0 E+00
	002	0,0000	0,0000	-0,0026	3,5241 E-09	-2,7342 E-09	0 E+00
	003	0,0000	0,0000	0,1228	-3,2639 E-05	-1,3406 E-04	-4,5119 E-34
	004	0,0000	0,0000	-0,0032	4,4051 E-09	-3,4177 E-09	0 E+00
00103	001	0,0000	0,0000	-0,1299	1,8452 E-07	-1,3117 E-07	0 E+00
	002	0,0000	0,0000	-0,0026	3,6258 E-09	-2,5633 E-09	0 E+00
	003	0,0000	0,0000	0,1162	-3,1907 E-05	-1,3421 E-04	1,8292 E-34
	004	0,0000	0,0000	-0,0032	4,5322 E-09	-3,2042 E-09	0 E+00
00104	001	0,0000	0,0000	-0,1299	1,8415 E-07	-1,2747 E-07	0 E+00
	002	0,0000	0,0000	-0,0026	3,6178 E-09	-2,4905 E-09	0 E+00
	003	0,0000	0,0000	0,1096	-3,1101 E-05	-1,3461 E-04	-2,2483 E-33
	004	0,0000	0,0000	-0,0032	4,5223 E-09	-3,1131 E-09	0 E+00
00105	001	0,0000	0,0000	-0,1299	1,787 E-07	-1,1729 E-07	0 E+00
	002	0,0000	0,0000	-0,0026	3,508 E-09	-2,2884 E-09	0 E+00
	003	0,0000	0,0000	0,1030	-3,0293 E-05	-1,3518 E-04	7,9901 E-33
	004	0,0000	0,0000	-0,0032	4,385 E-09	-2,8605 E-09	0 E+00
00106	001	0,0000	0,0000	-0,1299	1,8327 E-07	-1,0876 E-07	0 E+00
	002	0,0000	0,0000	-0,0026	3,5988 E-09	-2,1194 E-09	0 E+00
	003	0,0000	0,0000	0,0963	-2,904 E-05	-1,3594 E-04	-1,9091 E-34
	004	0,0000	0,0000	-0,0032	4,4984 E-09	-2,6493 E-09	0 E+00
00107	001	0,0000	0,0000	-0,1299	1,7895 E-07	-9,9525 E-08	0 E+00
	002	0,0000	0,0000	-0,0026	3,5115 E-09	-1,9365 E-09	0 E+00
	003	0,0000	0,0000	0,0896	-2,7858 E-05	-1,3696 E-04	-9,5612 E-32
	004	0,0000	0,0000	-0,0032	4,3893 E-09	-2,4206 E-09	0 E+00
00108	001	0,0000	0,0000	-0,1299	1,8471 E-07	-9,0586 E-08	0 E+00
	002	0,0000	0,0000	-0,0026	3,6259 E-09	-1,7598 E-09	0 E+00
	003	0,0000	0,0000	0,0828	-2,6232 E-05	-1,3808 E-04	2,2975 E-32
	004	0,0000	0,0000	-0,0032	4,5324 E-09	-2,1997 E-09	0 E+00
00109	001	0,0000	0,0000	-0,1299	1,8506 E-07	-8,747 E-08	0 E+00
	002	0,0000	0,0000	-0,0026	3,6321 E-09	-1,6998 E-09	0 E+00
	003	0,0000	0,0000	0,0760	-2,4491 E-05	-1,395 E-04	-6,7778 E-31
	004	0,0000	0,0000	-0,0032	4,5401 E-09	-2,1248 E-09	0 E+00
00110	001	0,0000	0,0000	-0,1299	1,8 E-07	-7,8508 E-08	0 E+00
	002	0,0000	0,0000	-0,0026	3,53 E-09	-1,5233 E-09	0 E+00
	003	0,0000	0,0000	0,0691	-2,2721 E-05	-1,41 E-04	3,4682 E-30
	004	0,0000	0,0000	-0,0032	4,4125 E-09	-1,9041 E-09	0 E+00
00111	001	0,0000	0,0000	-0,1299	1,8496 E-07	-6,9998 E-08	0 E+00
	002	0,0000	0,0000	-0,0026	3,6284 E-09	-1,3559 E-09	0 E+00
	003	0,0000	0,0000	0,0622	-2,0409 E-05	-1,4262 E-04	2,4228 E-31
	004	0,0000	0,0000	-0,0032	4,5355 E-09	-1,6949 E-09	0 E+00
00112	001	0,0000	0,0000	-0,1299	1,8106 E-07	-6,1927 E-08	0 E+00
	002	0,0000	0,0000	-0,0026	3,5496 E-09	-1,1977 E-09	0 E+00
	003	0,0000	0,0000	0,0551	-1,8166 E-05	-1,4432 E-04	6,4213 E-31
	004	0,0000	0,0000	-0,0032	4,437 E-09	-1,4971 E-09	0 E+00
00113	001	0,0000	0,0000	-0,1299	1,8717 E-07	-5,2939 E-08	0 E+00
	002	0,0000	0,0000	-0,0026	3,6709 E-09	-1,0213 E-09	0 E+00
	003	0,0000	0,0000	0,0480	-1,5385 E-05	-1,4598 E-04	-3,8933 E-29
	004	0,0000	0,0000	-0,0032	4,5886 E-09	-1,2767 E-09	0 E+00
00114	001	0,0000	0,0000	-0,1299	1,8816 E-07	-5,0395 E-08	0 E+00
	002	0,0000	0,0000	-0,0026	3,6899 E-09	-9,7414 E-10	0 E+00
	003	0,0000	0,0000	0,0408	-1,2531 E-05	-1,4767 E-04	2,9386 E-29
	004	0,0000	0,0000	-0,0032	4,6124 E-09	-1,2177 E-09	0 E+00
00115	001	0,0000	0,0000	-0,1299	1,8369 E-07	-4,2866 E-08	0 E+00
	002	0,0000	0,0000	-0,0026	3,5999 E-09	-8,2753 E-10	0 E+00
	003	0,0000	0,0000	0,0335	-9,5947 E-06	-1,4913 E-04	-7,8425 E-28
	004	0,0000	0,0000	-0,0032	4,4998 E-09	-1,0344 E-09	0 E+00

Nodi - Spostamenti per condizioni di carico non sismiche

Nodo	CC	S _x	S _y	S _z	Θ _x	Θ _y	Θ _z
		[cm]	[cm]	[cm]	[rad]	[rad]	[rad]
00116	001	0,0000	0,0000	-0,1299	1,8854 E-07	-3,5522 E-08	0 E+00
	002	0,0000	0,0000	-0,0026	3,6961 E-09	-6,8477 E-10	0 E+00
	003	0,0000	0,0000	0,0261	-6,1647 E-06	-1,5049 E-04	-4,1595 E-28
	004	0,0000	0,0000	-0,0032	4,6201 E-09	-8,5596 E-10	0 E+00
00117	001	0,0000	0,0000	-0,1299	1,8793 E-07	-3,3188 E-08	0 E+00
	002	0,0000	0,0000	-0,0026	3,6834 E-09	-6,4246 E-10	0 E+00
	003	0,0000	0,0000	0,0187	-2,7686 E-06	-1,5159 E-04	8,8586 E-28
	004	0,0000	0,0000	-0,0032	4,6043 E-09	-8,0308 E-10	0 E+00
00118	001	0,0000	0,0000	-0,1299	1,8222 E-07	-2,4454 E-08	0 E+00
	002	0,0000	0,0000	-0,0026	3,5688 E-09	-4,7233 E-10	0 E+00
	003	0,0000	0,0000	0,0112	8,367 E-07	-1,5225 E-04	-5,3957 E-27
	004	0,0000	0,0000	-0,0032	4,461 E-09	-5,9042 E-10	0 E+00
00119	001	0,0000	0,0000	-0,1299	1,8646 E-07	-1,7033 E-08	0 E+00
	002	0,0000	0,0000	-0,0026	3,6532 E-09	-3,2857 E-10	0 E+00
	003	0,0000	0,0000	0,0037	4,6346 E-06	-1,5271 E-04	-1,0178 E-27
	004	0,0000	0,0000	-0,0032	4,5665 E-09	-4,1071 E-10	0 E+00
00120	001	0,0000	0,0000	-0,1299	1,8188 E-07	-9,0762 E-09	0 E+00
	002	0,0000	0,0000	-0,0026	3,5613 E-09	-1,7423 E-10	0 E+00
	003	0,0000	0,0000	-0,0038	8,4342 E-06	-1,526 E-04	-8,1775 E-27
	004	0,0000	0,0000	-0,0032	4,4516 E-09	-2,1779 E-10	0 E+00
00121	001	0,0000	0,0000	-0,1299	1,8725 E-07	-1,0566 E-09	0 E+00
	002	0,0000	0,0000	-0,0026	3,6687 E-09	-1,8655 E-11	0 E+00
	003	0,0000	0,0000	-0,0113	1,2388 E-05	-1,5223 E-04	-9,4795 E-28
	004	0,0000	0,0000	-0,0032	4,5859 E-09	-2,3319 E-11	0 E+00
00122	001	0,0000	0,0000	-0,1299	1,8724 E-07	1,1351 E-09	0 E+00
	002	0,0000	0,0000	-0,0026	3,6684 E-09	2,0288 E-11	0 E+00
	003	0,0000	0,0000	-0,0188	1,6179 E-05	-1,5131 E-04	-9,417 E-28
	004	0,0000	0,0000	-0,0032	4,5855 E-09	2,536 E-11	0 E+00
00123	001	0,0000	0,0000	-0,1299	1,8185 E-07	9,154 E-09	0 E+00
	002	0,0000	0,0000	-0,0026	3,5608 E-09	1,7585 E-10	0 E+00
	003	0,0000	0,0000	-0,0262	2,0114 E-05	-1,4988 E-04	-8,1783 E-27
	004	0,0000	0,0000	-0,0032	4,451 E-09	2,1981 E-10	0 E+00
00124	001	0,0000	0,0000	-0,1299	1,864 E-07	1,7104 E-08	0 E+00
	002	0,0000	0,0000	-0,0026	3,6519 E-09	3,3006 E-10	0 E+00
	003	0,0000	0,0000	-0,0335	2,3795 E-05	-1,4819 E-04	-1,0161 E-27
	004	0,0000	0,0000	-0,0032	4,5649 E-09	4,1258 E-10	0 E+00
00125	001	0,0000	0,0000	-0,1299	1,8215 E-07	2,4523 E-08	0 E+00
	002	0,0000	0,0000	-0,0026	3,5674 E-09	4,7377 E-10	0 E+00
	003	0,0000	0,0000	-0,0407	2,7487 E-05	-1,4598 E-04	-5,397 E-27
	004	0,0000	0,0000	-0,0032	4,4592 E-09	5,9221 E-10	0 E+00
00126	001	0,0000	0,0000	-0,1299	1,8781 E-07	3,3249 E-08	0 E+00
	002	0,0000	0,0000	-0,0026	3,6811 E-09	6,4375 E-10	0 E+00
	003	0,0000	0,0000	-0,0478	3,0886 E-05	-1,4362 E-04	8,9365 E-28
	004	0,0000	0,0000	-0,0032	4,6014 E-09	8,0469 E-10	0 E+00
00127	001	0,0000	0,0000	-0,1299	1,8839 E-07	3,5586 E-08	0 E+00
	002	0,0000	0,0000	-0,0026	3,6931 E-09	6,861 E-10	0 E+00
	003	0,0000	0,0000	-0,0548	3,4082 E-05	-1,4087 E-04	-4,1437 E-28
	004	0,0000	0,0000	-0,0032	4,6164 E-09	8,5762 E-10	0 E+00
00128	001	0,0000	0,0000	-0,1299	1,8356 E-07	4,293 E-08	0 E+00
	002	0,0000	0,0000	-0,0026	3,5971 E-09	8,2886 E-10	0 E+00
	003	0,0000	0,0000	-0,0617	3,7286 E-05	-1,3797 E-04	-7,8405 E-28
	004	0,0000	0,0000	-0,0032	4,4964 E-09	1,0361 E-09	0 E+00
00129	001	0,0000	0,0000	-0,1299	1,8796 E-07	5,0456 E-08	0 E+00
	002	0,0000	0,0000	-0,0026	3,686 E-09	9,754 E-10	0 E+00
	003	0,0000	0,0000	-0,0684	3,9935 E-05	-1,3501 E-04	3,0021 E-29
	004	0,0000	0,0000	-0,0032	4,6075 E-09	1,2192 E-09	0 E+00
00130	001	0,0000	0,0000	-0,1299	1,8695 E-07	5,3008 E-08	0 E+00
	002	0,0000	0,0000	-0,0026	3,6665 E-09	1,0228 E-09	0 E+00
	003	0,0000	0,0000	-0,0750	4,2516 E-05	-1,3193 E-04	-3,8684 E-29
	004	0,0000	0,0000	-0,0032	4,5831 E-09	1,2784 E-09	0 E+00
00131	001	0,0000	0,0000	-0,1299	1,8088 E-07	6,1985 E-08	0 E+00
	002	0,0000	0,0000	-0,0026	3,546 E-09	1,1989 E-09	0 E+00
	003	0,0000	0,0000	-0,0814	4,498 E-05	-1,29 E-04	7,1491 E-31
	004	0,0000	0,0000	-0,0032	4,4325 E-09	1,4986 E-09	0 E+00
00132	001	0,0000	0,0000	-0,1299	1,847 E-07	7,0039 E-08	0 E+00
	002	0,0000	0,0000	-0,0026	3,6231 E-09	1,3568 E-09	0 E+00
	003	0,0000	0,0000	-0,0876	4,6908 E-05	-1,2609 E-04	2,3409 E-31

Nodi - Spostamenti per condizioni di carico non sismiche

Nodo	CC	S _x [cm]	S _y [cm]	S _z [cm]	Θ _x [rad]	Θ _y [rad]	Θ _z [rad]
	004	0,0000	0,0000	-0,0032	4,5289 E-09	1,696 E-09	0 E+00
00133	001	0,0000	0,0000	-0,1299	1,7978 E-07	7,8533 E-08	0 E+00
	002	0,0000	0,0000	-0,0026	3,5256 E-09	1,5238 E-09	0 E+00
	003	0,0000	0,0000	-0,0938	4,8899 E-05	-1,2341 E-04	3,4705 E-30
	004	0,0000	0,0000	-0,0032	4,407 E-09	1,9047 E-09	0 E+00
00134	001	0,0000	0,0000	-0,1299	1,8474 E-07	8,748 E-08	0 E+00
	002	0,0000	0,0000	-0,0026	3,6258 E-09	1,7001 E-09	0 E+00
	003	0,0000	0,0000	-0,0998	5,0339 E-05	-1,2089 E-04	-6,8706 E-31
	004	0,0000	0,0000	-0,0032	4,5322 E-09	2,1251 E-09	0 E+00
00135	001	0,0000	0,0000	-0,1299	1,8436 E-07	9,0604 E-08	0 E+00
	002	0,0000	0,0000	-0,0026	3,619 E-09	1,7602 E-09	0 E+00
	003	0,0000	0,0000	-0,1057	5,1778 E-05	-1,1859 E-04	2,3845 E-32
	004	0,0000	0,0000	-0,0032	4,5238 E-09	2,2002 E-09	0 E+00
00136	001	0,0000	0,0000	-0,1299	1,7866 E-07	9,9528 E-08	0 E+00
	002	0,0000	0,0000	-0,0026	3,5058 E-09	1,9366 E-09	0 E+00
	003	0,0000	0,0000	-0,1114	5,3077 E-05	-1,1669 E-04	-9,5711 E-32
	004	0,0000	0,0000	-0,0032	4,3822 E-09	2,4207 E-09	0 E+00
00137	001	0,0000	0,0000	-0,1299	1,8286 E-07	1,0873 E-07	0 E+00
	002	0,0000	0,0000	-0,0026	3,5905 E-09	2,1188 E-09	0 E+00
	003	0,0000	0,0000	-0,1171	5,3977 E-05	-1,1496 E-04	-7,289 E-35
	004	0,0000	0,0000	-0,0032	4,4882 E-09	2,6486 E-09	0 E+00
00138	001	0,0000	0,0000	-0,1299	1,7835 E-07	1,1724 E-07	0 E+00
	002	0,0000	0,0000	-0,0026	3,5011 E-09	2,2874 E-09	0 E+00
	003	0,0000	0,0000	-0,1227	5,4945 E-05	-1,136 E-04	7,9992 E-33
	004	0,0000	0,0000	-0,0032	4,3763 E-09	2,8593 E-09	0 E+00
00139	001	0,0000	0,0000	-0,1299	1,8367 E-07	1,2739 E-07	0 E+00
	002	0,0000	0,0000	-0,0026	3,6081 E-09	2,4889 E-09	0 E+00
	003	0,0000	0,0000	-0,1283	5,55 E-05	-1,1249 E-04	-2,3012 E-33
	004	0,0000	0,0000	-0,0032	4,5101 E-09	3,1112 E-09	0 E+00
00140	001	0,0000	0,0000	-0,1299	1,8398 E-07	1,311 E-07	0 E+00
	002	0,0000	0,0000	-0,0026	3,615 E-09	2,5619 E-09	0 E+00
	003	0,0000	0,0000	-0,1338	5,6092 E-05	-1,1165 E-04	1,8586 E-34
	004	0,0000	0,0000	-0,0032	4,5187 E-09	3,2024 E-09	0 E+00
00141	001	0,0000	0,0000	-0,1299	1,7894 E-07	1,3968 E-07	0 E+00
	002	0,0000	0,0000	-0,0026	3,5147 E-09	2,7326 E-09	0 E+00
	003	0,0000	0,0000	-0,1393	5,6598 E-05	-1,1114 E-04	-4,5176 E-34
	004	0,0000	0,0000	-0,0032	4,3933 E-09	3,4158 E-09	0 E+00
00142	001	0,0000	0,0000	-0,1299	1,8298 E-07	1,4865 E-07	0 E+00
	002	0,0000	0,0000	-0,0026	3,596 E-09	2,9111 E-09	0 E+00
	003	0,0000	0,0000	-0,1447	5,684 E-05	-1,1078 E-04	6,5605 E-35
	004	0,0000	0,0000	-0,0032	4,495 E-09	3,6389 E-09	0 E+00
00143	001	0,0000	0,0000	-0,1299	1,8107 E-07	1,5242 E-07	0 E+00
	002	0,0000	0,0000	-0,0026	3,5581 E-09	2,9859 E-09	0 E+00
	003	0,0000	0,0000	-0,1502	5,709 E-05	-1,1062 E-04	2,733 E-35
	004	0,0000	0,0000	-0,0032	4,4476 E-09	3,7324 E-09	0 E+00
00144	001	0,0000	0,0000	-0,1299	1,7396 E-07	1,6192 E-07	0 E+00
	002	0,0000	0,0000	-0,0026	3,4162 E-09	3,1757 E-09	0 E+00
	003	0,0000	0,0000	-0,1556	5,7251 E-05	-1,106 E-04	1,0988 E-36
	004	0,0000	0,0000	-0,0032	4,2702 E-09	3,9697 E-09	0 E+00
00145	001	0,0000	0,0000	-0,1299	1,6711 E-07	1,6919 E-07	0 E+00
	002	0,0000	0,0000	-0,0026	3,2794 E-09	3,3209 E-09	0 E+00
	003	0,0000	0,0000	-0,1639	5,7355 E-05	-1,1065 E-04	-3,9157 E-36
	004	0,0000	0,0000	-0,0032	4,0993 E-09	4,1511 E-09	0 E+00
00146	001	0,0000	0,0000	-0,1299	1,6263 E-07	1,7394 E-07	0 E+00
	002	0,0000	0,0000	-0,0026	3,1904 E-09	3,4156 E-09	0 E+00
	003	0,0000	0,0000	-0,1667	5,7493 E-05	-1,1067 E-04	1,2093 E-35
	004	0,0000	0,0000	-0,0032	3,988 E-09	4,2695 E-09	0 E+00
00147	001	0,0000	0,0000	-0,1299	1,5629 E-07	1,742 E-07	0 E+00
	002	0,0000	0,0000	-0,0026	3,0642 E-09	3,4204 E-09	0 E+00
	003	0,0000	0,0000	-0,1695	5,7709 E-05	-1,1069 E-04	-2,9299 E-34
	004	0,0000	0,0000	-0,0032	3,8302 E-09	4,2755 E-09	0 E+00
00148	001	0,0000	0,0000	-0,1299	1,4523 E-07	1,7033 E-07	0 E+00
	002	0,0000	0,0000	-0,0026	2,8438 E-09	3,3425 E-09	0 E+00
	003	0,0000	0,0000	-0,1724	5,7855 E-05	-1,1069 E-04	1,0088 E-33
	004	0,0000	0,0000	-0,0032	3,5548 E-09	4,1781 E-09	0 E+00
00149	001	0,0000	0,0000	-0,1299	1,375 E-07	1,745 E-07	0 E+00
	002	0,0000	0,0000	-0,0026	2,6902 E-09	3,4254 E-09	0 E+00

Nodi - Spostamenti per condizioni di carico non sismiche

Nodo	CC	S _x	S _y	S _z	Θ _x	Θ _y	Θ _z
		[cm]	[cm]	[cm]	[rad]	[rad]	[rad]
	003	0,0000	0,0000	-0,1752	5,7956 E-05	-1,1058 E-04	-5,1175 E-33
	004	0,0000	0,0000	-0,0032	3,3627 E-09	4,2817 E-09	0 E+00
00150	001	0,0000	0,0000	-0,1299	1,3018 E-07	1,7435 E-07	0 E+00
	002	0,0000	0,0000	-0,0026	2,545 E-09	3,4218 E-09	0 E+00
	003	0,0000	0,0000	-0,1781	5,7995 E-05	-1,1047 E-04	-8,2531 E-34
	004	0,0000	0,0000	-0,0032	3,1812 E-09	4,2772 E-09	0 E+00
00151	001	0,0000	0,0000	-0,1299	1,2019 E-07	1,706 E-07	0 E+00
	002	0,0000	0,0000	-0,0026	2,3464 E-09	3,346 E-09	0 E+00
	003	0,0000	0,0000	-0,1809	5,7767 E-05	-1,1027 E-04	-5,3872 E-32
	004	0,0000	0,0000	-0,0032	2,9331 E-09	4,1826 E-09	0 E+00
00152	001	0,0000	0,0000	-0,1299	1,1173 E-07	1,7492 E-07	0 E+00
	002	0,0000	0,0000	-0,0026	2,1789 E-09	3,4316 E-09	0 E+00
	003	0,0000	0,0000	-0,1837	5,7357 E-05	-1,0994 E-04	4,0157 E-31
	004	0,0000	0,0000	-0,0032	2,7236 E-09	4,2895 E-09	0 E+00
00153	001	0,0000	0,0000	-0,1299	1,0459 E-07	1,7521 E-07	0 E+00
	002	0,0000	0,0000	-0,0026	2,038 E-09	3,4366 E-09	0 E+00
	003	0,0000	0,0000	-0,1866	5,6721 E-05	-1,0962 E-04	2,841 E-31
	004	0,0000	0,0000	-0,0032	2,5475 E-09	4,2958 E-09	0 E+00
00154	001	0,0000	0,0000	-0,1299	9,6001 E-08	1,7156 E-07	0 E+00
	002	0,0000	0,0000	-0,0026	1,8684 E-09	3,3628 E-09	0 E+00
	003	0,0000	0,0000	-0,1893	5,5618 E-05	-1,092 E-04	2,529 E-30
	004	0,0000	0,0000	-0,0032	2,3355 E-09	4,2035 E-09	0 E+00
00155	001	0,0000	0,0000	-0,1299	8,6857 E-08	1,7595 E-07	0 E+00
	002	0,0000	0,0000	-0,0026	1,6879 E-09	3,4498 E-09	0 E+00
	003	0,0000	0,0000	-0,1920	5,4208 E-05	-1,0862 E-04	-1,4956 E-29
	004	0,0000	0,0000	-0,0032	2,1099 E-09	4,3122 E-09	0 E+00
00156	001	0,0000	0,0000	-0,1299	8,0122 E-08	1,7665 E-07	0 E+00
	002	0,0000	0,0000	-0,0026	1,5558 E-09	3,463 E-09	0 E+00
	003	0,0000	0,0000	-0,1946	5,2433 E-05	-1,0809 E-04	-6,9537 E-30
	004	0,0000	0,0000	-0,0032	1,9448 E-09	4,3287 E-09	0 E+00
00157	001	0,0000	0,0000	-0,1299	7,2847 E-08	1,7311 E-07	0 E+00
	002	0,0000	0,0000	-0,0026	1,4133 E-09	3,3912 E-09	0 E+00
	003	0,0000	0,0000	-0,1972	5,0048 E-05	-1,0749 E-04	-6,7702 E-29
	004	0,0000	0,0000	-0,0032	1,7666 E-09	4,239 E-09	0 E+00
00158	001	0,0000	0,0000	-0,1299	6,2915 E-08	1,7766 E-07	0 E+00
	002	0,0000	0,0000	-0,0026	1,2178 E-09	3,4814 E-09	0 E+00
	003	0,0000	0,0000	-0,1996	4,727 E-05	-1,0672 E-04	2,8776 E-28
	004	0,0000	0,0000	-0,0032	1,5223 E-09	4,3518 E-09	0 E+00
00159	001	0,0000	0,0000	-0,1299	5,672 E-08	1,7893 E-07	0 E+00
	002	0,0000	0,0000	-0,0026	1,0973 E-09	3,5059 E-09	0 E+00
	003	0,0000	0,0000	-0,2018	4,4052 E-05	-1,0607 E-04	4,5684 E-29
	004	0,0000	0,0000	-0,0032	1,3717 E-09	4,3824 E-09	0 E+00
00160	001	0,0000	0,0000	-0,1299	5,053 E-08	1,7571 E-07	0 E+00
	002	0,0000	0,0000	-0,0026	9,7728 E-10	3,4407 E-09	0 E+00
	003	0,0000	0,0000	-0,2039	4,0199 E-05	-1,054 E-04	8,1813 E-28
	004	0,0000	0,0000	-0,0032	1,2216 E-09	4,3009 E-09	0 E+00
00161	001	0,0000	0,0000	-0,1299	3,9709 E-08	1,8085 E-07	0 E+00
	002	0,0000	0,0000	-0,0026	7,6476 E-10	3,5428 E-09	0 E+00
	003	0,0000	0,0000	-0,2058	3,5947 E-05	-1,0462 E-04	-2,615 E-27
	004	0,0000	0,0000	-0,0032	9,5595 E-10	4,4285 E-09	0 E+00
00162	001	0,0000	0,0000	-0,1299	3,4605 E-08	1,8327 E-07	0 E+00
	002	0,0000	0,0000	-0,0026	6,6687 E-10	3,5905 E-09	0 E+00
	003	0,0000	0,0000	-0,2074	3,127 E-05	-1,0401 E-04	3,2673 E-28
	004	0,0000	0,0000	-0,0032	8,3358 E-10	4,4881 E-09	0 E+00
00163	001	0,0000	0,0000	-0,1299	3,3333 E-08	1,8341 E-07	0 E+00
	002	0,0000	0,0000	-0,0026	6,4574 E-10	3,5929 E-09	0 E+00
	003	0,0000	0,0000	-0,2088	2,6162 E-05	-1,0344 E-04	-8,1945 E-29
	004	0,0000	0,0000	-0,0032	8,0717 E-10	4,4911 E-09	0 E+00
00164	001	0,0000	0,0000	-0,1299	2,8387 E-08	1,8129 E-07	0 E+00
	002	0,0000	0,0000	-0,0026	5,514 E-10	3,55 E-09	0 E+00
	003	0,0000	0,0000	-0,2100	2,0597 E-05	-1,0293 E-04	6,7374 E-27
	004	0,0000	0,0000	-0,0032	6,8924 E-10	4,4375 E-09	0 E+00
00165	001	0,0000	0,0000	-0,1299	1,7792 E-08	1,7642 E-07	0 E+00
	002	0,0000	0,0000	-0,0026	3,4412 E-10	3,4521 E-09	0 E+00
	003	0,0000	0,0000	-0,2108	1,485 E-05	-1,0248 E-04	-7,7483 E-28
	004	0,0000	0,0000	-0,0032	4,3016 E-10	4,3152 E-09	0 E+00
00166	001	0,0000	0,0000	-0,1300	1,2015 E-08	1,7993 E-07	0 E+00

Nodi - Spostamenti per condizioni di carico non sismiche

Nodo	CC	S _x [cm]	S _y [cm]	S _z [cm]	Θ _x [rad]	Θ _y [rad]	Θ _z [rad]
	002	0,0000	0,0000	-0,0026	2,3328 E-10	3,5222 E-09	0 E+00
	003	0,0000	0,0000	-0,2114	8,8949 E-06	-1,0228 E-04	4,3 E-28
	004	0,0000	0,0000	-0,0032	2,9161 E-10	4,4027 E-09	0 E+00
00167	001	0,0000	0,0000	-0,1300	6,357 E-09	1,7895 E-07	0 E+00
	002	0,0000	0,0000	-0,0026	1,2502 E-10	3,5023 E-09	0 E+00
	003	0,0000	0,0000	-0,2117	2,6855 E-06	-1,0212 E-04	1,5624 E-27
	004	0,0000	0,0000	-0,0032	1,5628 E-10	4,3779 E-09	0 E+00
00168	001	0,0000	0,0000	-0,1300	-2,9583 E-09	1,7464 E-07	0 E+00
	002	0,0000	0,0000	-0,0026	-5,6498 E-11	3,4162 E-09	0 E+00
	003	0,0000	0,0000	-0,2117	-3,439 E-06	-1,0209 E-04	3,8874 E-28
	004	0,0000	0,0000	-0,0032	-7,0622 E-11	4,2702 E-09	0 E+00
00169	001	0,0000	0,0000	-0,1300	-9,4477 E-09	1,7843 E-07	0 E+00
	002	0,0000	0,0000	-0,0026	-1,815 E-10	3,4921 E-09	0 E+00
	003	0,0000	0,0000	-0,2114	-9,5482 E-06	-1,0229 E-04	9,189 E-28
	004	0,0000	0,0000	-0,0032	-2,2688 E-10	4,3651 E-09	0 E+00
00170	001	0,0000	0,0000	-0,1299	-1,5323 E-08	1,7795 E-07	0 E+00
	002	0,0000	0,0000	-0,0026	-2,942 E-10	3,4829 E-09	0 E+00
	003	0,0000	0,0000	-0,2108	-1,5599 E-05	-1,0253 E-04	1,5042 E-27
	004	0,0000	0,0000	-0,0032	-3,6774 E-10	4,3536 E-09	0 E+00
00171	001	0,0000	0,0000	-0,1299	-2,3539 E-08	1,7377 E-07	0 E+00
	002	0,0000	0,0000	-0,0026	-4,5391 E-10	3,3994 E-09	0 E+00
	003	0,0000	0,0000	-0,2099	-2,1306 E-05	-1,0292 E-04	-2,2944 E-28
	004	0,0000	0,0000	-0,0032	-5,6738 E-10	4,2493 E-09	0 E+00
00172	001	0,0000	0,0000	-0,1299	-3,1056 E-08	1,7759 E-07	0 E+00
	002	0,0000	0,0000	-0,0026	-5,9975 E-10	3,4764 E-09	0 E+00
	003	0,0000	0,0000	-0,2087	-2,6794 E-05	-1,0347 E-04	4,149 E-27
	004	0,0000	0,0000	-0,0032	-7,4969 E-10	4,3455 E-09	0 E+00
00173	001	0,0000	0,0000	-0,1299	-3,7118 E-08	1,7745 E-07	0 E+00
	002	0,0000	0,0000	-0,0026	-7,1657 E-10	3,4742 E-09	0 E+00
	003	0,0000	0,0000	-0,2072	-3,1942 E-05	-1,04 E-04	3,8769 E-27
	004	0,0000	0,0000	-0,0032	-8,9571 E-10	4,3428 E-09	0 E+00
00174	001	0,0000	0,0000	-0,1299	-4,4472 E-08	1,7327 E-07	0 E+00
	002	0,0000	0,0000	-0,0026	-8,5955 E-10	3,3913 E-09	0 E+00
	003	0,0000	0,0000	-0,2055	-3,6569 E-05	-1,0465 E-04	-6,2132 E-28
	004	0,0000	0,0000	-0,0032	-1,0744 E-09	4,2392 E-09	0 E+00
00175	001	0,0000	0,0000	-0,1299	-5,3276 E-08	1,7712 E-07	0 E+00
	002	0,0000	0,0000	-0,0026	-1,0317 E-09	3,4691 E-09	0 E+00
	003	0,0000	0,0000	-0,2036	-4,0844 E-05	-1,054 E-04	-1,42 E-27
	004	0,0000	0,0000	-0,0032	-1,2896 E-09	4,3364 E-09	0 E+00
00176	001	0,0000	0,0000	-0,1299	-5,9488 E-08	1,7733 E-07	0 E+00
	002	0,0000	0,0000	-0,0026	-1,1522 E-09	3,4741 E-09	0 E+00
	003	0,0000	0,0000	-0,2015	-4,4613 E-05	-1,0604 E-04	-8,071 E-28
	004	0,0000	0,0000	-0,0032	-1,4403 E-09	4,3426 E-09	0 E+00
00177	001	0,0000	0,0000	-0,1299	-6,6238 E-08	1,732 E-07	0 E+00
	002	0,0000	0,0000	-0,0026	-1,2838 E-09	3,3923 E-09	0 E+00
	003	0,0000	0,0000	-0,1992	-4,7811 E-05	-1,0674 E-04	1,86 E-28
	004	0,0000	0,0000	-0,0032	-1,6048 E-09	4,2403 E-09	0 E+00
00178	001	0,0000	0,0000	-0,1299	-7,6525 E-08	1,772 E-07	0 E+00
	002	0,0000	0,0000	-0,0026	-1,4864 E-09	3,4732 E-09	0 E+00
	003	0,0000	0,0000	-0,1968	-5,0613 E-05	-1,0747 E-04	9,8944 E-29
	004	0,0000	0,0000	-0,0032	-1,858 E-09	4,3415 E-09	0 E+00
00179	001	0,0000	0,0000	-0,1299	-8,2826 E-08	1,7796 E-07	0 E+00
	002	0,0000	0,0000	-0,0026	-1,6095 E-09	3,4892 E-09	0 E+00
	003	0,0000	0,0000	-0,1943	-5,2893 E-05	-1,0804 E-04	3,2247 E-29
	004	0,0000	0,0000	-0,0032	-2,0118 E-09	4,3614 E-09	0 E+00
00180	001	0,0000	0,0000	-0,1299	-8,925 E-08	1,7415 E-07	0 E+00
	002	0,0000	0,0000	-0,0026	-1,7353 E-09	3,4139 E-09	0 E+00
	003	0,0000	0,0000	-0,1916	-5,467 E-05	-1,086 E-04	-2,8384 E-29
	004	0,0000	0,0000	-0,0032	-2,1692 E-09	4,2674 E-09	0 E+00
00181	001	0,0000	0,0000	-0,1299	-1,0111 E-07	1,7876 E-07	0 E+00
	002	0,0000	0,0000	-0,0026	-1,9702 E-09	3,5069 E-09	0 E+00
	003	0,0000	0,0000	-0,1889	-5,6098 E-05	-1,0916 E-04	6,3196 E-30
	004	0,0000	0,0000	-0,0032	-2,4628 E-09	4,3837 E-09	0 E+00
00182	001	0,0000	0,0000	-0,1299	-1,0692 E-07	1,8066 E-07	0 E+00
	002	0,0000	0,0000	-0,0026	-2,0843 E-09	3,5458 E-09	0 E+00
	003	0,0000	0,0000	-0,1861	-5,7101 E-05	-1,0954 E-04	1,5777 E-30
	004	0,0000	0,0000	-0,0032	-2,6053 E-09	4,4322 E-09	0 E+00

Nodi - Spostamenti per condizioni di carico non sismiche

Nodo	CC	S _x	S _y	S _z	Θ _x	Θ _y	Θ _z
		[cm]	[cm]	[cm]	[rad]	[rad]	[rad]
00183	001	0,0000	0,0000	-0,1299	-1,0921 E-07	1,8028 E-07	0 E+00
	002	0,0000	0,0000	-0,0026	-2,1281 E-09	3,5391 E-09	0 E+00
	003	0,0000	0,0000	-0,1833	-5,781 E-05	-1,0988 E-04	-2,0358 E-31
	004	0,0000	0,0000	-0,0032	-2,6601 E-09	4,4239 E-09	0 E+00
00184	001	0,0000	0,0000	-0,1299	-1,154 E-07	1,7766 E-07	0 E+00
	002	0,0000	0,0000	-0,0026	-2,2503 E-09	3,4874 E-09	0 E+00
	003	0,0000	0,0000	-0,1804	-5,8127 E-05	-1,1017 E-04	2,5601 E-31
	004	0,0000	0,0000	-0,0032	-2,8129 E-09	4,3592 E-09	0 E+00
00185	001	0,0000	0,0000	-0,1299	-1,2686 E-07	1,7225 E-07	0 E+00
	002	0,0000	0,0000	-0,0026	-2,478 E-09	3,3798 E-09	0 E+00
	003	0,0000	0,0000	-0,1776	-5,8322 E-05	-1,1042 E-04	-6,7571 E-32
	004	0,0000	0,0000	-0,0032	-3,0975 E-09	4,2248 E-09	0 E+00
00186	001	0,0000	0,0000	-0,1299	-1,3425 E-07	1,7517 E-07	0 E+00
	002	0,0000	0,0000	-0,0026	-2,6246 E-09	3,4389 E-09	0 E+00
	003	0,0000	0,0000	-0,1747	-5,8349 E-05	-1,105 E-04	1,2744 E-34
	004	0,0000	0,0000	-0,0032	-3,2807 E-09	4,2987 E-09	0 E+00
00187	001	0,0000	0,0000	-0,1299	-1,415 E-07	1,7368 E-07	0 E+00
	002	0,0000	0,0000	-0,0026	-2,7688 E-09	3,4097 E-09	0 E+00
	003	0,0000	0,0000	-0,1718	-5,8176 E-05	-1,1058 E-04	-4,9107 E-33
	004	0,0000	0,0000	-0,0032	-3,461 E-09	4,2621 E-09	0 E+00
00188	001	0,0000	0,0000	-0,1299	-1,5208 E-07	1,6878 E-07	0 E+00
	002	0,0000	0,0000	-0,0026	-2,9796 E-09	3,312 E-09	0 E+00
	003	0,0000	0,0000	-0,1690	-5,802 E-05	-1,1062 E-04	9,7964 E-34
	004	0,0000	0,0000	-0,0032	-3,7245 E-09	4,14 E-09	0 E+00
00189	001	0,0000	0,0000	-0,1299	-1,6078 E-07	1,7199 E-07	0 E+00
	002	0,0000	0,0000	-0,0026	-3,1528 E-09	3,3767 E-09	0 E+00
	003	0,0000	0,0000	-0,1661	-5,7841 E-05	-1,1057 E-04	-1,7043 E-36
	004	0,0000	0,0000	-0,0032	-3,941 E-09	4,2209 E-09	0 E+00
00190	001	0,0000	0,0000	-0,1299	-1,6943 E-07	1,6982 E-07	0 E+00
	002	0,0000	0,0000	-0,0026	-3,3256 E-09	3,3335 E-09	0 E+00
	003	0,0000	0,0000	-0,1633	-5,7676 E-05	-1,1054 E-04	1,1735 E-35
	004	0,0000	0,0000	-0,0032	-4,1571 E-09	4,1669 E-09	0 E+00
00191	001	0,0000	0,0000	-0,1299	-1,7295 E-07	-1,6626 E-07	0 E+00
	002	0,0000	0,0000	-0,0026	-3,3958 E-09	-3,2623 E-09	0 E+00
	003	0,0000	0,0000	0,1463	3,3675 E-05	-1,3416 E-04	1,1713 E-34
	004	0,0000	0,0000	-0,0032	-4,2448 E-09	-4,0779 E-09	0 E+00
00192	001	0,0000	0,0000	-0,1299	-1,7158 E-07	-1,6672 E-07	0 E+00
	002	0,0000	0,0000	-0,0026	3,3687 E-09	-3,2715 E-09	0 E+00
	003	0,0000	0,0000	0,1463	-3,3759 E-05	-1,3427 E-04	-2,1093 E-35
	004	0,0000	0,0000	-0,0032	4,2109 E-09	-4,0893 E-09	0 E+00
00193	001	0,0000	0,0000	-0,1299	1,7119 E-07	1,6664 E-07	0 E+00
	002	0,0000	0,0000	-0,0026	3,3608 E-09	3,27 E-09	0 E+00
	003	0,0000	0,0000	-0,1596	5,7286 E-05	-1,1063 E-04	-2,0058 E-35
	004	0,0000	0,0000	-0,0032	4,201 E-09	4,0874 E-09	0 E+00
00194	001	0,0000	0,0000	-0,1299	-1,7289 E-07	1,666 E-07	0 E+00
	002	0,0000	0,0000	-0,0026	-3,3946 E-09	3,2692 E-09	0 E+00
	003	0,0000	0,0000	-0,1590	-5,7594 E-05	-1,1053 E-04	1,1747 E-34
	004	0,0000	0,0000	-0,0032	-4,2432 E-09	4,0865 E-09	0 E+00
00195	001	0,0000	0,0000	-0,1299	1,6607 E-07	1,6963 E-07	0 E+00
	002	0,0000	0,0000	-0,0026	3,2587 E-09	3,3295 E-09	0 E+00
	003	0,0000	0,0000	-0,1606	5,7371 E-05	-1,107 E-04	9,5741 E-35
	004	0,0000	0,0000	-0,0032	4,0734 E-09	4,1619 E-09	0 E+00
00196	001	0,0000	0,0000	-0,1299	1,6889 E-07	1,5324 E-07	0 E+00
	002	0,0000	0,0000	-0,0026	3,3145 E-09	3,0021 E-09	0 E+00
	003	0,0000	0,0000	-0,1518	5,7207 E-05	-1,1095 E-04	-3,255 E-34
	004	0,0000	0,0000	-0,0032	4,1432 E-09	3,7526 E-09	0 E+00
00197	001	0,0000	0,0000	-0,1299	1,6923 E-07	1,3981 E-07	0 E+00
	002	0,0000	0,0000	-0,0026	3,3203 E-09	2,7344 E-09	0 E+00
	003	0,0000	0,0000	-0,1429	5,6832 E-05	-1,1163 E-04	1,7789 E-33
	004	0,0000	0,0000	-0,0032	4,1504 E-09	3,418 E-09	0 E+00
00198	001	0,0000	0,0000	-0,1299	1,7009 E-07	1,2696 E-07	0 E+00
	002	0,0000	0,0000	-0,0026	3,3366 E-09	2,4791 E-09	0 E+00
	003	0,0000	0,0000	-0,1340	5,6234 E-05	-1,1295 E-04	-4,4886 E-33
	004	0,0000	0,0000	-0,0032	4,1708 E-09	3,0988 E-09	0 E+00
00199	001	0,0000	0,0000	-0,1299	1,6904 E-07	1,1351 E-07	0 E+00
	002	0,0000	0,0000	-0,0026	3,3144 E-09	2,212 E-09	0 E+00
	003	0,0000	0,0000	-0,1249	5,5261 E-05	-1,1503 E-04	-3,0061 E-32

Nodi - Spostamenti per condizioni di carico non sismiche

Nodo	CC	S_x [cm]	S_y [cm]	S_z [cm]	Θ_x [rad]	Θ_y [rad]	Θ_z [rad]
	004	0,0000	0,0000	-0,0032	4,1429 E-09	2,765 E-09	0 E+00
00200	001	0,0000	0,0000	-0,1299	1,6946 E-07	1,0178 E-07	0 E+00
	002	0,0000	0,0000	-0,0026	3,3215 E-09	1,9802 E-09	0 E+00
	003	0,0000	0,0000	-0,1156	5,3915 E-05	-1,1796 E-04	3,7566 E-31
	004	0,0000	0,0000	-0,0032	4,1518 E-09	2,4752 E-09	0 E+00
00201	001	0,0000	0,0000	-0,1299	1,7097 E-07	8,9127 E-08	0 E+00
	002	0,0000	0,0000	-0,0026	3,3501 E-09	1,7306 E-09	0 E+00
	003	0,0000	0,0000	-0,1061	5,2104 E-05	-1,2173 E-04	-2,4784 E-31
	004	0,0000	0,0000	-0,0032	4,1877 E-09	2,1633 E-09	0 E+00
00202	001	0,0000	0,0000	-0,1299	1,7048 E-07	7,6658 E-08	0 E+00
	002	0,0000	0,0000	-0,0026	3,3387 E-09	1,4854 E-09	0 E+00
	003	0,0000	0,0000	-0,0962	4,9663 E-05	-1,2622 E-04	-1,3489 E-29
	004	0,0000	0,0000	-0,0032	4,1733 E-09	1,8568 E-09	0 E+00
00203	001	0,0000	0,0000	-0,1299	1,7118 E-07	6,5838 E-08	0 E+00
	002	0,0000	0,0000	-0,0026	3,3512 E-09	1,2739 E-09	0 E+00
	003	0,0000	0,0000	-0,0860	4,6614 E-05	-1,3132 E-04	-4,6749 E-31
	004	0,0000	0,0000	-0,0032	4,189 E-09	1,5924 E-09	0 E+00
00204	001	0,0000	0,0000	-0,1299	1,7324 E-07	5,4001 E-08	0 E+00
	002	0,0000	0,0000	-0,0026	3,3909 E-09	1,0429 E-09	0 E+00
	003	0,0000	0,0000	-0,0753	4,2893 E-05	-1,3675 E-04	5,6 E-28
	004	0,0000	0,0000	-0,0032	4,2386 E-09	1,3036 E-09	0 E+00
00205	001	0,0000	0,0000	-0,1300	1,7337 E-07	4,3065 E-08	0 E+00
	002	0,0000	0,0000	-0,0026	3,3921 E-09	8,3059 E-10	0 E+00
	003	0,0000	0,0000	-0,0642	3,8378 E-05	-1,422 E-04	3,1004 E-27
	004	0,0000	0,0000	-0,0032	4,2401 E-09	1,0382 E-09	0 E+00
00206	001	0,0000	0,0000	-0,1300	1,7381 E-07	3,2352 E-08	0 E+00
	002	0,0000	0,0000	-0,0026	3,3998 E-09	6,2338 E-10	0 E+00
	003	0,0000	0,0000	-0,0526	3,3237 E-05	-1,4732 E-04	9,8025 E-27
	004	0,0000	0,0000	-0,0032	4,2497 E-09	7,7923 E-10	0 E+00
00207	001	0,0000	0,0000	-0,1300	1,7232 E-07	2,1017 E-08	0 E+00
	002	0,0000	0,0000	-0,0026	3,3692 E-09	4,0425 E-10	0 E+00
	003	0,0000	0,0000	-0,0407	2,7424 E-05	-1,5177 E-04	2,0477 E-26
	004	0,0000	0,0000	-0,0032	4,2115 E-09	5,0531 E-10	0 E+00
00208	001	0,0000	0,0000	-0,1300	1,7223 E-07	1,1153 E-08	0 E+00
	002	0,0000	0,0000	-0,0026	3,3668 E-09	2,1493 E-10	0 E+00
	003	0,0000	0,0000	-0,0285	2,1145 E-05	-1,5522 E-04	3,202 E-26
	004	0,0000	0,0000	-0,0032	4,2085 E-09	2,6866 E-10	0 E+00
00209	001	0,0000	0,0000	-0,1300	1,7325 E-07	4,4206 E-11	0 E+00
	002	0,0000	0,0000	-0,0026	3,387 E-09	9,1414 E-13	0 E+00
	003	0,0000	0,0000	-0,0160	1,4593 E-05	-1,574 E-04	3,8313 E-26
	004	0,0000	0,0000	-0,0032	4,2338 E-09	1,1427 E-12	0 E+00
00210	001	0,0000	0,0000	-0,1300	1,7222 E-07	-1,1064 E-08	0 E+00
	002	0,0000	0,0000	-0,0026	3,3667 E-09	-2,131 E-10	0 E+00
	003	0,0000	0,0000	-0,0034	7,9656 E-06	-1,5828 E-04	3,2004 E-26
	004	0,0000	0,0000	-0,0032	4,2084 E-09	-2,6638 E-10	0 E+00
00211	001	0,0000	0,0000	-0,1300	1,7231 E-07	-2,0929 E-08	0 E+00
	002	0,0000	0,0000	-0,0026	3,369 E-09	-4,0243 E-10	0 E+00
	003	0,0000	0,0000	0,0092	1,4832 E-06	-1,5782 E-04	2,045 E-26
	004	0,0000	0,0000	-0,0032	4,2113 E-09	-5,0304 E-10	0 E+00
00212	001	0,0000	0,0000	-0,1300	1,738 E-07	-3,2271 E-08	0 E+00
	002	0,0000	0,0000	-0,0026	3,3996 E-09	-6,217 E-10	0 E+00
	003	0,0000	0,0000	0,0217	-4,6483 E-06	-1,5622 E-04	9,7877 E-27
	004	0,0000	0,0000	-0,0032	4,2495 E-09	-7,7712 E-10	0 E+00
00213	001	0,0000	0,0000	-0,1300	1,7336 E-07	-4,299 E-08	0 E+00
	002	0,0000	0,0000	-0,0026	3,3919 E-09	-8,2902 E-10	0 E+00
	003	0,0000	0,0000	0,0340	-1,0221 E-05	-1,5375 E-04	3,093 E-27
	004	0,0000	0,0000	-0,0032	4,2399 E-09	-1,0363 E-09	0 E+00
00214	001	0,0000	0,0000	-0,1299	1,7323 E-07	-5,3937 E-08	0 E+00
	002	0,0000	0,0000	-0,0026	3,3906 E-09	-1,0416 E-09	0 E+00
	003	0,0000	0,0000	0,0461	-1,5238 E-05	-1,507 E-04	5,585 E-28
	004	0,0000	0,0000	-0,0032	4,2383 E-09	-1,302 E-09	0 E+00
00215	001	0,0000	0,0000	-0,1299	1,7116 E-07	-6,5785 E-08	0 E+00
	002	0,0000	0,0000	-0,0026	3,3508 E-09	-1,2728 E-09	0 E+00
	003	0,0000	0,0000	0,0580	-1,9516 E-05	-1,4742 E-04	-4,3982 E-31
	004	0,0000	0,0000	-0,0032	4,1884 E-09	-1,5911 E-09	0 E+00
00216	001	0,0000	0,0000	-0,1299	1,7045 E-07	-7,6609 E-08	0 E+00
	002	0,0000	0,0000	-0,0026	3,3382 E-09	-1,4844 E-09	0 E+00

Nodi - Spostamenti per condizioni di carico non sismiche

Nodo	CC	S _x	S _y	S _z	Θ _x	Θ _y	Θ _z
		[cm]	[cm]	[cm]	[rad]	[rad]	[rad]
	003	0,0000	0,0000	0,0696	-2,3151 E-05	-1,4417 E-04	-1,3436 E-29
	004	0,0000	0,0000	-0,0032	4,1727 E-09	-1,8555 E-09	0 E+00
00217	001	0,0000	0,0000	-0,1299	1,7095 E-07	-8,91 E-08	0 E+00
	002	0,0000	0,0000	-0,0026	3,3497 E-09	-1,7301 E-09	0 E+00
	003	0,0000	0,0000	0,0810	-2,6174 E-05	-1,4124 E-04	-2,4654 E-31
	004	0,0000	0,0000	-0,0032	4,1872 E-09	-2,1626 E-09	0 E+00
00218	001	0,0000	0,0000	-0,1299	1,6945 E-07	-1,0177 E-07	0 E+00
	002	0,0000	0,0000	-0,0026	3,3211 E-09	-1,98 E-09	0 E+00
	003	0,0000	0,0000	0,0921	-2,8542 E-05	-1,3877 E-04	3,7379 E-31
	004	0,0000	0,0000	-0,0032	4,1514 E-09	-2,475 E-09	0 E+00
00219	001	0,0000	0,0000	-0,1299	1,6903 E-07	-1,1351 E-07	0 E+00
	002	0,0000	0,0000	-0,0026	3,3142 E-09	-2,212 E-09	0 E+00
	003	0,0000	0,0000	0,1031	-3,0409 E-05	-1,3686 E-04	-2,9942 E-32
	004	0,0000	0,0000	-0,0032	4,1427 E-09	-2,765 E-09	0 E+00
00220	001	0,0000	0,0000	-0,1299	1,7011 E-07	-1,2699 E-07	0 E+00
	002	0,0000	0,0000	-0,0026	3,3369 E-09	-2,4796 E-09	0 E+00
	003	0,0000	0,0000	0,1140	-3,1843 E-05	-1,3558 E-04	-4,466 E-33
	004	0,0000	0,0000	-0,0032	4,1712 E-09	-3,0995 E-09	0 E+00
00221	001	0,0000	0,0000	-0,1299	1,6926 E-07	-1,3986 E-07	0 E+00
	002	0,0000	0,0000	-0,0026	3,321 E-09	-2,7355 E-09	0 E+00
	003	0,0000	0,0000	0,1247	-3,2823 E-05	-1,3483 E-04	1,7678 E-33
	004	0,0000	0,0000	-0,0032	4,1512 E-09	-3,4193 E-09	0 E+00
00222	001	0,0000	0,0000	-0,1299	1,6896 E-07	-1,5334 E-07	0 E+00
	002	0,0000	0,0000	-0,0026	3,3157 E-09	-3,0041 E-09	0 E+00
	003	0,0000	0,0000	0,1355	-3,3509 E-05	-1,3451 E-04	-3,2407 E-34
	004	0,0000	0,0000	-0,0032	4,1447 E-09	-3,7551 E-09	0 E+00
00223	001	0,0000	0,0000	-0,1299	1,6615 E-07	-1,698 E-07	0 E+00
	002	0,0000	0,0000	-0,0026	3,2602 E-09	-3,3328 E-09	0 E+00
	003	0,0000	0,0000	0,1462	-3,3888 E-05	-1,3442 E-04	9,7464 E-35
	004	0,0000	0,0000	-0,0032	4,0752 E-09	-4,166 E-09	0 E+00
00224	001	0,0000	0,0000	-0,1299	1,556 E-07	1,5982 E-07	0 E+00
	002	0,0000	0,0000	-0,0026	3,0496 E-09	3,1329 E-09	0 E+00
	003	0,0000	0,0000	-0,1602	5,7631 E-05	-1,1088 E-04	-1,1069 E-33
	004	0,0000	0,0000	-0,0032	3,812 E-09	3,9161 E-09	0 E+00
00225	001	0,0000	0,0000	-0,1299	1,5621 E-07	1,4716 E-07	0 E+00
	002	0,0000	0,0000	-0,0026	3,0608 E-09	2,8802 E-09	0 E+00
	003	0,0000	0,0000	-0,1514	5,7521 E-05	-1,1146 E-04	1,0919 E-32
	004	0,0000	0,0000	-0,0032	3,826 E-09	3,6002 E-09	0 E+00
00226	001	0,0000	0,0000	-0,1299	1,567 E-07	1,3393 E-07	0 E+00
	002	0,0000	0,0000	-0,0026	3,0694 E-09	2,6166 E-09	0 E+00
	003	0,0000	0,0000	-0,1424	5,7233 E-05	-1,1264 E-04	-7,4326 E-32
	004	0,0000	0,0000	-0,0032	3,8368 E-09	3,2708 E-09	0 E+00
00227	001	0,0000	0,0000	-0,1299	1,5706 E-07	1,2079 E-07	0 E+00
	002	0,0000	0,0000	-0,0026	3,0753 E-09	2,3555 E-09	0 E+00
	003	0,0000	0,0000	-0,1334	5,6694 E-05	-1,1461 E-04	2,9572 E-31
	004	0,0000	0,0000	-0,0032	3,8442 E-09	2,9444 E-09	0 E+00
00228	001	0,0000	0,0000	-0,1299	1,576 E-07	1,0816 E-07	0 E+00
	002	0,0000	0,0000	-0,0026	3,0847 E-09	2,105 E-09	0 E+00
	003	0,0000	0,0000	-0,1242	5,5819 E-05	-1,1746 E-04	5,0717 E-31
	004	0,0000	0,0000	-0,0032	3,8559 E-09	2,6313 E-09	0 E+00
00229	001	0,0000	0,0000	-0,1299	1,5782 E-07	9,5808 E-08	0 E+00
	002	0,0000	0,0000	-0,0026	3,0876 E-09	1,861 E-09	0 E+00
	003	0,0000	0,0000	-0,1147	5,4495 E-05	-1,2124 E-04	-1,4686 E-29
	004	0,0000	0,0000	-0,0032	3,8595 E-09	2,3263 E-09	0 E+00
00230	001	0,0000	0,0000	-0,1299	1,583 E-07	8,3463 E-08	0 E+00
	002	0,0000	0,0000	-0,0026	3,0953 E-09	1,6179 E-09	0 E+00
	003	0,0000	0,0000	-0,1048	5,2629 E-05	-1,2591 E-04	4,2695 E-29
	004	0,0000	0,0000	-0,0032	3,8692 E-09	2,0223 E-09	0 E+00
00231	001	0,0000	0,0000	-0,1300	1,5904 E-07	7,1702 E-08	0 E+00
	002	0,0000	0,0000	-0,0026	3,1083 E-09	1,3872 E-09	0 E+00
	003	0,0000	0,0000	-0,0946	5,0106 E-05	-1,3133 E-04	4,8239 E-28
	004	0,0000	0,0000	-0,0032	3,8853 E-09	1,734 E-09	0 E+00
00232	001	0,0000	0,0000	-0,1300	1,5943 E-07	6,0268 E-08	0 E+00
	002	0,0000	0,0000	-0,0026	3,1145 E-09	1,1639 E-09	0 E+00
	003	0,0000	0,0000	-0,0839	4,6815 E-05	-1,3728 E-04	-1,3533 E-27
	004	0,0000	0,0000	-0,0032	3,8931 E-09	1,4549 E-09	0 E+00
00233	001	0,0000	0,0000	-0,1300	1,5994 E-07	4,8878 E-08	0 E+00

Nodi - Spostamenti per condizioni di carico non sismiche

Nodo	CC	S _x [cm]	S _y [cm]	S _z [cm]	Θ _x [rad]	Θ _y [rad]	Θ _z [rad]
	002	0,0000	0,0000	-0,0026	3,1229 E-09	9,4226 E-10	0 E+00
	003	0,0000	0,0000	-0,0727	4,2701 E-05	-1,4346 E-04	-2,3168 E-26
	004	0,0000	0,0000	-0,0032	3,9036 E-09	1,1778 E-09	0 E+00
00234	001	0,0000	0,0000	-0,1300	1,602 E-07	3,7864 E-08	0 E+00
	002	0,0000	0,0000	-0,0026	3,1267 E-09	7,2893 E-10	0 E+00
	003	0,0000	0,0000	-0,0610	3,7733 E-05	-1,4948 E-04	-1,0822 E-25
	004	0,0000	0,0000	-0,0032	3,9084 E-09	9,1116 E-10	0 E+00
00235	001	0,0000	0,0000	-0,1300	1,6023 E-07	2,6839 E-08	0 E+00
	002	0,0000	0,0000	-0,0026	3,1261 E-09	5,1602 E-10	0 E+00
	003	0,0000	0,0000	-0,0489	3,1948 E-05	-1,5492 E-04	-2,9763 E-25
	004	0,0000	0,0000	-0,0032	3,9077 E-09	6,4502 E-10	0 E+00
00236	001	0,0000	0,0000	-0,1300	1,6037 E-07	1,6146 E-08	0 E+00
	002	0,0000	0,0000	-0,0026	3,128 E-09	3,1026 E-10	0 E+00
	003	0,0000	0,0000	-0,0364	2,5483 E-05	-1,5936 E-04	-5,5875 E-25
	004	0,0000	0,0000	-0,0032	3,91 E-09	3,8783 E-10	0 E+00
00237	001	0,0000	0,0000	-0,1300	1,6014 E-07	5,5015 E-09	0 E+00
	002	0,0000	0,0000	-0,0026	3,123 E-09	1,0579 E-10	0 E+00
	003	0,0000	0,0000	-0,0236	1,8526 E-05	-1,6249 E-04	-7,5744 E-25
	004	0,0000	0,0000	-0,0032	3,9038 E-09	1,3224 E-10	0 E+00
00238	001	0,0000	0,0000	-0,1300	1,6014 E-07	-5,4163 E-09	0 E+00
	002	0,0000	0,0000	-0,0026	3,123 E-09	-1,0403 E-10	0 E+00
	003	0,0000	0,0000	-0,0105	1,1341 E-05	-1,6409 E-04	-7,5744 E-25
	004	0,0000	0,0000	-0,0032	3,9038 E-09	-1,3004 E-10	0 E+00
00239	001	0,0000	0,0000	-0,1300	1,6036 E-07	-1,6062 E-08	0 E+00
	002	0,0000	0,0000	-0,0026	3,1279 E-09	-3,0852 E-10	0 E+00
	003	0,0000	0,0000	0,0025	4,2222 E-06	-1,6413 E-04	-5,5875 E-25
	004	0,0000	0,0000	-0,0032	3,9099 E-09	-3,8565 E-10	0 E+00
00240	001	0,0000	0,0000	-0,1300	1,6023 E-07	-2,6757 E-08	0 E+00
	002	0,0000	0,0000	-0,0026	3,126 E-09	-5,1433 E-10	0 E+00
	003	0,0000	0,0000	0,0156	-2,5583 E-06	-1,6272 E-04	-2,9763 E-25
	004	0,0000	0,0000	-0,0032	3,9075 E-09	-6,4291 E-10	0 E+00
00241	001	0,0000	0,0000	-0,1300	1,6019 E-07	-3,7789 E-08	0 E+00
	002	0,0000	0,0000	-0,0026	3,1265 E-09	-7,2737 E-10	0 E+00
	003	0,0000	0,0000	0,0284	-8,7876 E-06	-1,6013 E-04	-1,0822 E-25
	004	0,0000	0,0000	-0,0032	3,9082 E-09	-9,0922 E-10	0 E+00
00242	001	0,0000	0,0000	-0,1300	1,5993 E-07	-4,881 E-08	0 E+00
	002	0,0000	0,0000	-0,0026	3,1226 E-09	-9,4086 E-10	0 E+00
	003	0,0000	0,0000	0,0411	-1,4304 E-05	-1,5673 E-04	-2,3168 E-26
	004	0,0000	0,0000	-0,0032	3,9033 E-09	-1,1761 E-09	0 E+00
00243	001	0,0000	0,0000	-0,1300	1,5942 E-07	-6,0212 E-08	0 E+00
	002	0,0000	0,0000	-0,0026	3,1142 E-09	-1,1627 E-09	0 E+00
	003	0,0000	0,0000	0,0534	-1,904 E-05	-1,5287 E-04	-1,3533 E-27
	004	0,0000	0,0000	-0,0032	3,8928 E-09	-1,4534 E-09	0 E+00
00244	001	0,0000	0,0000	-0,1300	1,5902 E-07	-7,1654 E-08	0 E+00
	002	0,0000	0,0000	-0,0026	3,108 E-09	-1,3862 E-09	0 E+00
	003	0,0000	0,0000	0,0654	-2,2994 E-05	-1,4894 E-04	4,8239 E-28
	004	0,0000	0,0000	-0,0032	3,885 E-09	-1,7328 E-09	0 E+00
00245	001	0,0000	0,0000	-0,1299	1,5828 E-07	-8,3424 E-08	0 E+00
	002	0,0000	0,0000	-0,0026	3,095 E-09	-1,6171 E-09	0 E+00
	003	0,0000	0,0000	0,0771	-2,6189 E-05	-1,4523 E-04	4,2694 E-29
	004	0,0000	0,0000	-0,0032	3,8688 E-09	-2,0213 E-09	0 E+00
00246	001	0,0000	0,0000	-0,1299	1,5781 E-07	-9,5789 E-08	0 E+00
	002	0,0000	0,0000	-0,0026	3,0873 E-09	-1,8606 E-09	0 E+00
	003	0,0000	0,0000	0,0886	-2,8712 E-05	-1,4196 E-04	-1,4686 E-29
	004	0,0000	0,0000	-0,0032	3,8592 E-09	-2,3258 E-09	0 E+00
00247	001	0,0000	0,0000	-0,1299	1,576 E-07	-1,0815 E-07	0 E+00
	002	0,0000	0,0000	-0,0026	3,0847 E-09	-2,1048 E-09	0 E+00
	003	0,0000	0,0000	0,0998	-3,0653 E-05	-1,393 E-04	5,0722 E-31
	004	0,0000	0,0000	-0,0032	3,8558 E-09	-2,631 E-09	0 E+00
00248	001	0,0000	0,0000	-0,1299	1,5706 E-07	-1,208 E-07	0 E+00
	002	0,0000	0,0000	-0,0026	3,0754 E-09	-2,3555 E-09	0 E+00
	003	0,0000	0,0000	0,1108	-3,2086 E-05	-1,3731 E-04	2,9571 E-31
	004	0,0000	0,0000	-0,0032	3,8442 E-09	-2,9444 E-09	0 E+00
00249	001	0,0000	0,0000	-0,1299	1,5671 E-07	-1,3396 E-07	0 E+00
	002	0,0000	0,0000	-0,0026	3,0697 E-09	-2,6172 E-09	0 E+00
	003	0,0000	0,0000	0,1216	-3,3113 E-05	-1,3595 E-04	-7,4327 E-32
	004	0,0000	0,0000	-0,0032	3,8372 E-09	-3,2715 E-09	0 E+00

Nodi - Spostamenti per condizioni di carico non sismiche

Nodo	CC	S _x	S _y	S _z	Θ _x	Θ _y	Θ _z
		[cm]	[cm]	[cm]	[rad]	[rad]	[rad]
00250	001	0,0000	0,0000	-0,1299	1,5624 E-07	-1,4721 E-07	0 E+00
	002	0,0000	0,0000	-0,0026	3,0614 E-09	-2,8811 E-09	0 E+00
	003	0,0000	0,0000	0,1324	-3,3809 E-05	-1,3516 E-04	1,0919 E-32
	004	0,0000	0,0000	-0,0032	3,8268 E-09	-3,6014 E-09	0 E+00
00251	001	0,0000	0,0000	-0,1299	1,5565 E-07	-1,599 E-07	0 E+00
	002	0,0000	0,0000	-0,0026	3,0505 E-09	-3,1344 E-09	0 E+00
	003	0,0000	0,0000	0,1432	-3,4255 E-05	-1,3478 E-04	-1,0963 E-33
	004	0,0000	0,0000	-0,0032	3,8131 E-09	-3,918 E-09	0 E+00
00252	001	0,0000	0,0000	-0,1299	1,43 E-07	1,6958 E-07	0 E+00
	002	0,0000	0,0000	-0,0026	2,7989 E-09	3,3272 E-09	0 E+00
	003	0,0000	0,0000	-0,1687	5,7954 E-05	-1,1072 E-04	-6,2583 E-33
	004	0,0000	0,0000	-0,0032	3,4987 E-09	4,159 E-09	0 E+00
00253	001	0,0000	0,0000	-0,1299	1,4404 E-07	1,5409 E-07	0 E+00
	002	0,0000	0,0000	-0,0026	2,8188 E-09	3,0176 E-09	0 E+00
	003	0,0000	0,0000	-0,1599	5,8054 E-05	-1,1112 E-04	3,9627 E-32
	004	0,0000	0,0000	-0,0032	3,5235 E-09	3,772 E-09	0 E+00
00254	001	0,0000	0,0000	-0,1299	1,4419 E-07	1,4077 E-07	0 E+00
	002	0,0000	0,0000	-0,0026	2,8206 E-09	2,7518 E-09	0 E+00
	003	0,0000	0,0000	-0,1510	5,808 E-05	-1,1211 E-04	-3,8071 E-31
	004	0,0000	0,0000	-0,0032	3,5257 E-09	3,4398 E-09	0 E+00
00255	001	0,0000	0,0000	-0,1299	1,4462 E-07	1,2765 E-07	0 E+00
	002	0,0000	0,0000	-0,0026	2,8278 E-09	2,4905 E-09	0 E+00
	003	0,0000	0,0000	-0,1420	5,7951 E-05	-1,1387 E-04	2,9087 E-30
	004	0,0000	0,0000	-0,0032	3,5348 E-09	3,1131 E-09	0 E+00
00256	001	0,0000	0,0000	-0,1299	1,4513 E-07	1,1473 E-07	0 E+00
	002	0,0000	0,0000	-0,0026	2,8363 E-09	2,2338 E-09	0 E+00
	003	0,0000	0,0000	-0,1328	5,7573 E-05	-1,1655 E-04	-1,4627 E-29
	004	0,0000	0,0000	-0,0032	3,5454 E-09	2,7923 E-09	0 E+00
00257	001	0,0000	0,0000	-0,1299	1,4557 E-07	1,0231 E-07	0 E+00
	002	0,0000	0,0000	-0,0026	2,8433 E-09	1,9879 E-09	0 E+00
	003	0,0000	0,0000	-0,1234	5,6829 E-05	-1,2024 E-04	9,7442 E-30
	004	0,0000	0,0000	-0,0032	3,5541 E-09	2,4849 E-09	0 E+00
00258	001	0,0000	0,0000	-0,1300	1,4594 E-07	8,9987 E-08	0 E+00
	002	0,0000	0,0000	-0,0026	2,8489 E-09	1,7447 E-09	0 E+00
	003	0,0000	0,0000	-0,1136	5,5589 E-05	-1,2497 E-04	5,0705 E-28
	004	0,0000	0,0000	-0,0032	3,5611 E-09	2,1809 E-09	0 E+00
00259	001	0,0000	0,0000	-0,1300	1,4643 E-07	7,7953 E-08	0 E+00
	002	0,0000	0,0000	-0,0026	2,8566 E-09	1,5081 E-09	0 E+00
	003	0,0000	0,0000	-0,1034	5,3708 E-05	-1,3064 E-04	-2,6085 E-27
	004	0,0000	0,0000	-0,0032	3,5707 E-09	1,8852 E-09	0 E+00
00260	001	0,0000	0,0000	-0,1300	1,4685 E-07	6,6413 E-08	0 E+00
	002	0,0000	0,0000	-0,0026	2,8628 E-09	1,2823 E-09	0 E+00
	003	0,0000	0,0000	-0,0928	5,1032 E-05	-1,3708 E-04	-1,4468 E-26
	004	0,0000	0,0000	-0,0032	3,5786 E-09	1,6029 E-09	0 E+00
00261	001	0,0000	0,0000	-0,1300	1,4714 E-07	5,4909 E-08	0 E+00
	002	0,0000	0,0000	-0,0026	2,8667 E-09	1,0581 E-09	0 E+00
	003	0,0000	0,0000	-0,0816	4,7429 E-05	-1,4398 E-04	8,9067 E-26
	004	0,0000	0,0000	-0,0032	3,5834 E-09	1,3227 E-09	0 E+00
00262	001	0,0000	0,0000	-0,1300	1,4742 E-07	4,3568 E-08	0 E+00
	002	0,0000	0,0000	-0,0026	2,8704 E-09	8,3804 E-10	0 E+00
	003	0,0000	0,0000	-0,0698	4,2811 E-05	-1,5096 E-04	9,062 E-25
	004	0,0000	0,0000	-0,0032	3,588 E-09	1,0476 E-09	0 E+00
00263	001	0,0000	0,0000	-0,1300	1,4764 E-07	3,2411 E-08	0 E+00
	002	0,0000	0,0000	-0,0026	2,8733 E-09	6,2246 E-10	0 E+00
	003	0,0000	0,0000	-0,0576	3,7156 E-05	-1,5754 E-04	3,5499 E-24
	004	0,0000	0,0000	-0,0032	3,5916 E-09	7,7807 E-10	0 E+00
00264	001	0,0000	0,0000	-0,1300	1,4784 E-07	2,1454 E-08	0 E+00
	002	0,0000	0,0000	-0,0026	2,8761 E-09	4,115 E-10	0 E+00
	003	0,0000	0,0000	-0,0448	3,0543 E-05	-1,6322 E-04	8,4879 E-24
	004	0,0000	0,0000	-0,0032	3,5951 E-09	5,1438 E-10	0 E+00
00265	001	0,0000	0,0000	-0,1300	1,4791 E-07	1,0826 E-08	0 E+00
	002	0,0000	0,0000	-0,0026	2,8766 E-09	2,0761 E-10	0 E+00
	003	0,0000	0,0000	-0,0316	2,3166 E-05	-1,6753 E-04	1,3912 E-23
	004	0,0000	0,0000	-0,0032	3,5958 E-09	2,5952 E-10	0 E+00
00266	001	0,0000	0,0000	-0,1300	1,4787 E-07	4,1934 E-11	0 E+00
	002	0,0000	0,0000	-0,0026	2,8756 E-09	8,6376 E-13	0 E+00
	003	0,0000	0,0000	-0,0181	1,5321 E-05	-1,7014 E-04	1,6336 E-23

Nodi - Spostamenti per condizioni di carico non sismiche

Nodo	CC	S _x [cm]	S _y [cm]	S _z [cm]	Θ _x [rad]	Θ _y [rad]	Θ _z [rad]
	004	0,0000	0,0000	-0,0032	3,5945 E-09	1,0797 E-12	0 E+00
00267	001	0,0000	0,0000	-0,1300	1,4791 E-07	-1,0742 E-08	0 E+00
	002	0,0000	0,0000	-0,0026	2,8766 E-09	-2,059 E-10	0 E+00
	003	0,0000	0,0000	-0,0045	7,3777 E-06	-1,7088 E-04	1,3912 E-23
	004	0,0000	0,0000	-0,0032	3,5957 E-09	-2,5737 E-10	0 E+00
00268	001	0,0000	0,0000	-0,1300	1,4784 E-07	-2,1372 E-08	0 E+00
	002	0,0000	0,0000	-0,0026	2,876 E-09	-4,0982 E-10	0 E+00
	003	0,0000	0,0000	0,0090	-2,8795 E-07	-1,6983 E-04	8,4879 E-24
	004	0,0000	0,0000	-0,0032	3,595 E-09	-5,1228 E-10	0 E+00
00269	001	0,0000	0,0000	-0,1300	1,4764 E-07	-3,2334 E-08	0 E+00
	002	0,0000	0,0000	-0,0026	2,8731 E-09	-6,2087 E-10	0 E+00
	003	0,0000	0,0000	0,0225	-7,3591 E-06	-1,6723 E-04	3,5499 E-24
	004	0,0000	0,0000	-0,0032	3,5914 E-09	-7,7609 E-10	0 E+00
00270	001	0,0000	0,0000	-0,1300	1,4741 E-07	-4,3497 E-08	0 E+00
	002	0,0000	0,0000	-0,0026	2,8702 E-09	-8,366 E-10	0 E+00
	003	0,0000	0,0000	0,0357	-1,3611 E-05	-1,6348 E-04	9,062 E-25
	004	0,0000	0,0000	-0,0032	3,5877 E-09	-1,0457 E-09	0 E+00
00271	001	0,0000	0,0000	-0,1300	1,4713 E-07	-5,4848 E-08	0 E+00
	002	0,0000	0,0000	-0,0026	2,8665 E-09	-1,0569 E-09	0 E+00
	003	0,0000	0,0000	0,0485	-1,8925 E-05	-1,5904 E-04	8,9067 E-26
	004	0,0000	0,0000	-0,0032	3,5831 E-09	-1,3211 E-09	0 E+00
00272	001	0,0000	0,0000	-0,1300	1,4684 E-07	-6,6361 E-08	0 E+00
	002	0,0000	0,0000	-0,0026	2,8626 E-09	-1,2812 E-09	0 E+00
	003	0,0000	0,0000	0,0610	-2,3285 E-05	-1,5434 E-04	-1,4468 E-26
	004	0,0000	0,0000	-0,0032	3,5783 E-09	-1,6016 E-09	0 E+00
00273	001	0,0000	0,0000	-0,1300	1,4642 E-07	-7,7909 E-08	0 E+00
	002	0,0000	0,0000	-0,0026	2,8564 E-09	-1,5072 E-09	0 E+00
	003	0,0000	0,0000	0,0731	-2,6742 E-05	-1,4978 E-04	-2,6085 E-27
	004	0,0000	0,0000	-0,0032	3,5704 E-09	-1,884 E-09	0 E+00
00274	001	0,0000	0,0000	-0,1300	1,4594 E-07	-8,9955 E-08	0 E+00
	002	0,0000	0,0000	-0,0026	2,8487 E-09	-1,7441 E-09	0 E+00
	003	0,0000	0,0000	0,0849	-2,9396 E-05	-1,4565 E-04	5,0705 E-28
	004	0,0000	0,0000	-0,0032	3,5608 E-09	-2,1801 E-09	0 E+00
00275	001	0,0000	0,0000	-0,1299	1,4556 E-07	-1,0229 E-07	0 E+00
	002	0,0000	0,0000	-0,0026	2,8432 E-09	-1,9875 E-09	0 E+00
	003	0,0000	0,0000	0,0963	-3,1371 E-05	-1,4214 E-04	9,7442 E-30
	004	0,0000	0,0000	-0,0032	3,554 E-09	-2,4844 E-09	0 E+00
00276	001	0,0000	0,0000	-0,1299	1,4513 E-07	-1,1472 E-07	0 E+00
	002	0,0000	0,0000	-0,0026	2,8363 E-09	-2,2336 E-09	0 E+00
	003	0,0000	0,0000	0,1075	-3,279 E-05	-1,3938 E-04	-1,4627 E-29
	004	0,0000	0,0000	-0,0032	3,5454 E-09	-2,7921 E-09	0 E+00
00277	001	0,0000	0,0000	-0,1299	1,4463 E-07	-1,2765 E-07	0 E+00
	002	0,0000	0,0000	-0,0026	2,828 E-09	-2,4906 E-09	0 E+00
	003	0,0000	0,0000	0,1185	-3,3771 E-05	-1,3736 E-04	2,9087 E-30
	004	0,0000	0,0000	-0,0032	3,5349 E-09	-3,1132 E-09	0 E+00
00278	001	0,0000	0,0000	-0,1299	1,4421 E-07	-1,408 E-07	0 E+00
	002	0,0000	0,0000	-0,0026	2,8209 E-09	-2,7523 E-09	0 E+00
	003	0,0000	0,0000	0,1294	-3,4421 E-05	-1,3603 E-04	-3,8071 E-31
	004	0,0000	0,0000	-0,0032	3,5261 E-09	-3,4404 E-09	0 E+00
00279	001	0,0000	0,0000	-0,1299	1,4409 E-07	-1,5414 E-07	0 E+00
	002	0,0000	0,0000	-0,0026	2,8196 E-09	-3,0185 E-09	0 E+00
	003	0,0000	0,0000	0,1402	-3,4836 E-05	-1,3527 E-04	3,9638 E-32
	004	0,0000	0,0000	-0,0032	3,5246 E-09	-3,7731 E-09	0 E+00
00280	001	0,0000	0,0000	-0,1299	1,43 E-07	-1,6964 E-07	0 E+00
	002	0,0000	0,0000	-0,0026	2,7988 E-09	-3,3284 E-09	0 E+00
	003	0,0000	0,0000	0,1510	-3,5109 E-05	-1,3491 E-04	-6,4272 E-33
	004	0,0000	0,0000	-0,0032	3,4985 E-09	-4,1606 E-09	0 E+00
00281	001	0,0000	0,0000	-0,1299	1,3169 E-07	1,6009 E-07	0 E+00
	002	0,0000	0,0000	-0,0026	2,5736 E-09	3,1365 E-09	0 E+00
	003	0,0000	0,0000	-0,1683	5,8256 E-05	-1,1068 E-04	9,6328 E-32
	004	0,0000	0,0000	-0,0032	3,217 E-09	3,9207 E-09	0 E+00
00282	001	0,0000	0,0000	-0,1299	1,3207 E-07	1,478 E-07	0 E+00
	002	0,0000	0,0000	-0,0026	2,5799 E-09	2,891 E-09	0 E+00
	003	0,0000	0,0000	-0,1595	5,856 E-05	-1,1139 E-04	-1,2218 E-30
	004	0,0000	0,0000	-0,0032	3,2249 E-09	3,6137 E-09	0 E+00
00283	001	0,0000	0,0000	-0,1299	1,3244 E-07	1,346 E-07	0 E+00
	002	0,0000	0,0000	-0,0026	2,5859 E-09	2,6275 E-09	0 E+00

Nodi - Spostamenti per condizioni di carico non sismiche

Nodo	CC	S _x	S _y	S _z	Θ _x	Θ _y	Θ _z
		[cm]	[cm]	[cm]	[rad]	[rad]	[rad]
	003	0,0000	0,0000	-0,1506	5,881 E-05	-1,1285 E-04	1,2798 E-29
	004	0,0000	0,0000	-0,0032	3,2324 E-09	3,2844 E-09	0 E+00
00284	001	0,0000	0,0000	-0,1299	1,3288 E-07	1,2158 E-07	0 E+00
	002	0,0000	0,0000	-0,0026	2,5929 E-09	2,3684 E-09	0 E+00
	003	0,0000	0,0000	-0,1415	5,8922 E-05	-1,1525 E-04	-1,0874 E-28
	004	0,0000	0,0000	-0,0032	3,2411 E-09	2,9605 E-09	0 E+00
00285	001	0,0000	0,0000	-0,1300	1,3333 E-07	1,0887 E-07	0 E+00
	002	0,0000	0,0000	-0,0026	2,6 E-09	2,1162 E-09	0 E+00
	003	0,0000	0,0000	-0,1322	5,8777 E-05	-1,1874 E-04	6,5414 E-28
	004	0,0000	0,0000	-0,0032	3,25 E-09	2,6453 E-09	0 E+00
00286	001	0,0000	0,0000	-0,1300	1,3374 E-07	9,6465 E-08	0 E+00
	002	0,0000	0,0000	-0,0026	2,606 E-09	1,8707 E-09	0 E+00
	003	0,0000	0,0000	-0,1226	5,8228 E-05	-1,2338 E-04	-1,5208 E-27
	004	0,0000	0,0000	-0,0032	3,2575 E-09	2,3384 E-09	0 E+00
00287	001	0,0000	0,0000	-0,1300	1,3413 E-07	8,431 E-08	0 E+00
	002	0,0000	0,0000	-0,0026	2,6116 E-09	1,6312 E-09	0 E+00
	003	0,0000	0,0000	-0,1125	5,7099 E-05	-1,2918 E-04	-1,5211 E-26
	004	0,0000	0,0000	-0,0032	3,2645 E-09	2,039 E-09	0 E+00
00288	001	0,0000	0,0000	-0,1300	1,345 E-07	7,2474 E-08	0 E+00
	002	0,0000	0,0000	-0,0026	2,6166 E-09	1,399 E-09	0 E+00
	003	0,0000	0,0000	-0,1019	5,5191 E-05	-1,36 E-04	1,2883 E-25
	004	0,0000	0,0000	-0,0032	3,2708 E-09	1,7487 E-09	0 E+00
00289	001	0,0000	0,0000	-0,1300	1,348 E-07	6,088 E-08	0 E+00
	002	0,0000	0,0000	-0,0026	2,6201 E-09	1,1726 E-09	0 E+00
	003	0,0000	0,0000	-0,0908	5,2303 E-05	-1,4359 E-04	3,3599 E-25
	004	0,0000	0,0000	-0,0032	3,2752 E-09	1,4657 E-09	0 E+00
00290	001	0,0000	0,0000	-0,1300	1,3505 E-07	4,9438 E-08	0 E+00
	002	0,0000	0,0000	-0,0026	2,6229 E-09	9,502 E-10	0 E+00
	003	0,0000	0,0000	-0,0791	4,8258 E-05	-1,5158 E-04	-4,6373 E-24
	004	0,0000	0,0000	-0,0032	3,2787 E-09	1,1878 E-09	0 E+00
00291	001	0,0000	0,0000	-0,1300	1,3529 E-07	3,8176 E-08	0 E+00
	002	0,0000	0,0000	-0,0026	2,6257 E-09	7,3236 E-10	0 E+00
	003	0,0000	0,0000	-0,0667	4,2945 E-05	-1,5944 E-04	-3,3635 E-23
	004	0,0000	0,0000	-0,0032	3,2821 E-09	9,1545 E-10	0 E+00
00292	001	0,0000	0,0000	-0,1300	1,3551 E-07	2,7093 E-08	0 E+00
	002	0,0000	0,0000	-0,0026	2,6284 E-09	5,1895 E-10	0 E+00
	003	0,0000	0,0000	-0,0537	3,6362 E-05	-1,6659 E-04	-1,1138 E-22
	004	0,0000	0,0000	-0,0032	3,2854 E-09	6,4869 E-10	0 E+00
00293	001	0,0000	0,0000	-0,1300	1,3568 E-07	1,6215 E-08	0 E+00
	002	0,0000	0,0000	-0,0026	2,6304 E-09	3,1027 E-10	0 E+00
	003	0,0000	0,0000	-0,0402	2,8653 E-05	-1,7241 E-04	-2,3031 E-22
	004	0,0000	0,0000	-0,0032	3,288 E-09	3,8784 E-10	0 E+00
00294	001	0,0000	0,0000	-0,1300	1,3573 E-07	5,4355 E-09	0 E+00
	002	0,0000	0,0000	-0,0026	2,631 E-09	1,04 E-10	0 E+00
	003	0,0000	0,0000	-0,0263	2,0128 E-05	-1,7637 E-04	-3,259 E-22
	004	0,0000	0,0000	-0,0032	3,2887 E-09	1,3 E-10	0 E+00
00295	001	0,0000	0,0000	-0,1300	1,3573 E-07	-5,3532 E-09	0 E+00
	002	0,0000	0,0000	-0,0026	2,6309 E-09	-1,0231 E-10	0 E+00
	003	0,0000	0,0000	-0,0121	1,1231 E-05	-1,7815 E-04	-3,259 E-22
	004	0,0000	0,0000	-0,0032	3,2887 E-09	-1,2789 E-10	0 E+00
00296	001	0,0000	0,0000	-0,1300	1,3567 E-07	-1,6134 E-08	0 E+00
	002	0,0000	0,0000	-0,0026	2,6304 E-09	-3,0861 E-10	0 E+00
	003	0,0000	0,0000	0,0021	2,4698 E-06	-1,7769 E-04	-2,3031 E-22
	004	0,0000	0,0000	-0,0032	3,2879 E-09	-3,8576 E-10	0 E+00
00297	001	0,0000	0,0000	-0,1300	1,3551 E-07	-2,7016 E-08	0 E+00
	002	0,0000	0,0000	-0,0026	2,6283 E-09	-5,1735 E-10	0 E+00
	003	0,0000	0,0000	0,0161	-5,6925 E-06	-1,7521 E-04	-1,1138 E-22
	004	0,0000	0,0000	-0,0032	3,2853 E-09	-6,4669 E-10	0 E+00
00298	001	0,0000	0,0000	-0,1300	1,3529 E-07	-3,8104 E-08	0 E+00
	002	0,0000	0,0000	-0,0026	2,6255 E-09	-7,3087 E-10	0 E+00
	003	0,0000	0,0000	0,0299	-1,2912 E-05	-1,7115 E-04	-3,3635 E-23
	004	0,0000	0,0000	-0,0032	3,2819 E-09	-9,1359 E-10	0 E+00
00299	001	0,0000	0,0000	-0,1300	1,3505 E-07	-4,9373 E-08	0 E+00
	002	0,0000	0,0000	-0,0026	2,6228 E-09	-9,4886 E-10	0 E+00
	003	0,0000	0,0000	0,0434	-1,8998 E-05	-1,6607 E-04	-4,6373 E-24
	004	0,0000	0,0000	-0,0032	3,2785 E-09	-1,1861 E-09	0 E+00
00300	001	0,0000	0,0000	-0,1300	1,3479 E-07	-6,0823 E-08	0 E+00

Nodi - Spostamenti per condizioni di carico non sismiche

Nodo	CC	S _x [cm]	S _y [cm]	S _z [cm]	Θ _x [rad]	Θ _y [rad]	Θ _z [rad]
	002	0,0000	0,0000	-0,0026	2,62 E-09	-1,1714 E-09	0 E+00
	003	0,0000	0,0000	0,0564	-2,3905 E-05	-1,6052 E-04	3,3599 E-25
	004	0,0000	0,0000	-0,0032	3,275 E-09	-1,4642 E-09	0 E+00
00301	001	0,0000	0,0000	-0,1300	1,345 E-07	-7,2425 E-08	0 E+00
	002	0,0000	0,0000	-0,0026	2,6165 E-09	-1,398 E-09	0 E+00
	003	0,0000	0,0000	0,0689	-2,7697 E-05	-1,5499 E-04	1,2883 E-25
	004	0,0000	0,0000	-0,0032	3,2706 E-09	-1,7474 E-09	0 E+00
00302	001	0,0000	0,0000	-0,1300	1,3413 E-07	-8,4271 E-08	0 E+00
	002	0,0000	0,0000	-0,0026	2,6114 E-09	-1,6304 E-09	0 E+00
	003	0,0000	0,0000	0,0811	-3,0509 E-05	-1,4986 E-04	-1,5211 E-26
	004	0,0000	0,0000	-0,0032	3,2643 E-09	-2,038 E-09	0 E+00
00303	001	0,0000	0,0000	-0,1300	1,3374 E-07	-9,6436 E-08	0 E+00
	002	0,0000	0,0000	-0,0026	2,6059 E-09	-1,8701 E-09	0 E+00
	003	0,0000	0,0000	0,0928	-3,2508 E-05	-1,454 E-04	-1,5208 E-27
	004	0,0000	0,0000	-0,0032	3,2574 E-09	-2,3377 E-09	0 E+00
00304	001	0,0000	0,0000	-0,1300	1,3333 E-07	-1,0886 E-07	0 E+00
	002	0,0000	0,0000	-0,0026	2,6 E-09	-2,1158 E-09	0 E+00
	003	0,0000	0,0000	0,1043	-3,3866 E-05	-1,4177 E-04	6,5414 E-28
	004	0,0000	0,0000	-0,0032	3,25 E-09	-2,6448 E-09	0 E+00
00305	001	0,0000	0,0000	-0,1299	1,3288 E-07	-1,2157 E-07	0 E+00
	002	0,0000	0,0000	-0,0026	2,5929 E-09	-2,3683 E-09	0 E+00
	003	0,0000	0,0000	0,1154	-3,4741 E-05	-1,3901 E-04	-1,0874 E-28
	004	0,0000	0,0000	-0,0032	3,2411 E-09	-2,9603 E-09	0 E+00
00306	001	0,0000	0,0000	-0,1299	1,3245 E-07	-1,3461 E-07	0 E+00
	002	0,0000	0,0000	-0,0026	2,5861 E-09	-2,6277 E-09	0 E+00
	003	0,0000	0,0000	0,1264	-3,5272 E-05	-1,3708 E-04	1,2798 E-29
	004	0,0000	0,0000	-0,0032	3,2326 E-09	-3,2846 E-09	0 E+00
00307	001	0,0000	0,0000	-0,1299	1,3208 E-07	-1,4783 E-07	0 E+00
	002	0,0000	0,0000	-0,0026	2,5802 E-09	-2,8914 E-09	0 E+00
	003	0,0000	0,0000	0,1373	-3,5577 E-05	-1,3587 E-04	-1,2218 E-30
	004	0,0000	0,0000	-0,0032	3,2252 E-09	-3,6143 E-09	0 E+00
00308	001	0,0000	0,0000	-0,1299	1,3171 E-07	-1,6013 E-07	0 E+00
	002	0,0000	0,0000	-0,0026	2,5739 E-09	-3,1372 E-09	0 E+00
	003	0,0000	0,0000	0,1481	-3,575 E-05	-1,3523 E-04	9,6059 E-32
	004	0,0000	0,0000	-0,0032	3,2173 E-09	-3,9215 E-09	0 E+00
00309	001	0,0000	0,0000	-0,1299	1,1946 E-07	1,699 E-07	0 E+00
	002	0,0000	0,0000	-0,0026	2,3314 E-09	3,3317 E-09	0 E+00
	003	0,0000	0,0000	-0,1768	5,7977 E-05	-1,1022 E-04	2,7752 E-31
	004	0,0000	0,0000	-0,0032	2,9143 E-09	4,1646 E-09	0 E+00
00310	001	0,0000	0,0000	-0,1299	1,2019 E-07	1,5455 E-07	0 E+00
	002	0,0000	0,0000	-0,0026	2,3447 E-09	3,0245 E-09	0 E+00
	003	0,0000	0,0000	-0,1680	5,8493 E-05	-1,1059 E-04	-2,8113 E-30
	004	0,0000	0,0000	-0,0032	2,9308 E-09	3,7806 E-09	0 E+00
00311	001	0,0000	0,0000	-0,1299	1,2049 E-07	1,4142 E-07	0 E+00
	002	0,0000	0,0000	-0,0026	2,3492 E-09	2,7623 E-09	0 E+00
	003	0,0000	0,0000	-0,1592	5,9063 E-05	-1,1165 E-04	3,6558 E-29
	004	0,0000	0,0000	-0,0032	2,9365 E-09	3,4528 E-09	0 E+00
00312	001	0,0000	0,0000	-0,1299	1,209 E-07	1,2843 E-07	0 E+00
	002	0,0000	0,0000	-0,0026	2,3556 E-09	2,5031 E-09	0 E+00
	003	0,0000	0,0000	-0,1502	5,962 E-05	-1,1365 E-04	-4,149 E-28
	004	0,0000	0,0000	-0,0032	2,9445 E-09	3,1288 E-09	0 E+00
00313	001	0,0000	0,0000	-0,1300	1,2132 E-07	1,1557 E-07	0 E+00
	002	0,0000	0,0000	-0,0026	2,362 E-09	2,2472 E-09	0 E+00
	003	0,0000	0,0000	-0,1410	6,0054 E-05	-1,1677 E-04	3,8958 E-27
	004	0,0000	0,0000	-0,0032	2,9525 E-09	2,809 E-09	0 E+00
00314	001	0,0000	0,0000	-0,1300	1,2173 E-07	1,0299 E-07	0 E+00
	002	0,0000	0,0000	-0,0026	2,3678 E-09	1,9977 E-09	0 E+00
	003	0,0000	0,0000	-0,1316	6,0217 E-05	-1,2117 E-04	-2,7219 E-26
	004	0,0000	0,0000	-0,0032	2,9597 E-09	2,4971 E-09	0 E+00
00315	001	0,0000	0,0000	-0,1300	1,221 E-07	9,068 E-08	0 E+00
	002	0,0000	0,0000	-0,0026	2,3726 E-09	1,7545 E-09	0 E+00
	003	0,0000	0,0000	-0,1217	5,9917 E-05	-1,2691 E-04	9,9875 E-26
	004	0,0000	0,0000	-0,0032	2,9658 E-09	2,1932 E-09	0 E+00
00316	001	0,0000	0,0000	-0,1300	1,2244 E-07	7,8657 E-08	0 E+00
	002	0,0000	0,0000	-0,0026	2,3768 E-09	1,518 E-09	0 E+00
	003	0,0000	0,0000	-0,1113	5,8919 E-05	-1,3395 E-04	3,5241 E-25
	004	0,0000	0,0000	-0,0032	2,971 E-09	1,8975 E-09	0 E+00

Nodi - Spostamenti per condizioni di carico non sismiche

Nodo	CC	S _x	S _y	S _z	Θ _x	Θ _y	Θ _z
		[cm]	[cm]	[cm]	[rad]	[rad]	[rad]
00317	001	0,0000	0,0000	-0,1300	1,2274 E-07	6,6908 E-08	0 E+00
	002	0,0000	0,0000	-0,0026	2,3801 E-09	1,288 E-09	0 E+00
	003	0,0000	0,0000	-0,1003	5,6956 E-05	-1,4211 E-04	-5,5921 E-24
	004	0,0000	0,0000	-0,0032	2,9751 E-09	1,61 E-09	0 E+00
00318	001	0,0000	0,0000	-0,1300	1,23 E-07	5,536 E-08	0 E+00
	002	0,0000	0,0000	-0,0026	2,3825 E-09	1,0631 E-09	0 E+00
	003	0,0000	0,0000	-0,0887	5,376 E-05	-1,5106 E-04	-2,675 E-24
	004	0,0000	0,0000	-0,0032	2,9781 E-09	1,3289 E-09	0 E+00
00319	001	0,0000	0,0000	-0,1300	1,2324 E-07	4,3992 E-08	0 E+00
	002	0,0000	0,0000	-0,0026	2,3847 E-09	8,4289 E-10	0 E+00
	003	0,0000	0,0000	-0,0763	4,91 E-05	-1,6029 E-04	2,1335 E-22
	004	0,0000	0,0000	-0,0032	2,9809 E-09	1,0536 E-09	0 E+00
00320	001	0,0000	0,0000	-0,1300	1,2346 E-07	3,2798 E-08	0 E+00
	002	0,0000	0,0000	-0,0026	2,3869 E-09	6,272 E-10	0 E+00
	003	0,0000	0,0000	-0,0631	4,2846 E-05	-1,6914 E-04	1,1879 E-21
	004	0,0000	0,0000	-0,0032	2,9837 E-09	7,84 E-10	0 E+00
00321	001	0,0000	0,0000	-0,1300	1,2366 E-07	2,1772 E-08	0 E+00
	002	0,0000	0,0000	-0,0026	2,389 E-09	4,1573 E-10	0 E+00
	003	0,0000	0,0000	-0,0494	3,5037 E-05	-1,7684 E-04	3,3311 E-21
	004	0,0000	0,0000	-0,0032	2,9862 E-09	5,1966 E-10	0 E+00
00322	001	0,0000	0,0000	-0,1300	1,2377 E-07	1,0884 E-08	0 E+00
	002	0,0000	0,0000	-0,0026	2,3903 E-09	2,0767 E-10	0 E+00
	003	0,0000	0,0000	-0,0350	2,5935 E-05	-1,8262 E-04	5,9037 E-21
	004	0,0000	0,0000	-0,0032	2,9878 E-09	2,5959 E-10	0 E+00
00323	001	0,0000	0,0000	-0,1300	1,2381 E-07	4,068 E-11	0 E+00
	002	0,0000	0,0000	-0,0026	2,3906 E-09	8,3387 E-13	0 E+00
	003	0,0000	0,0000	-0,0203	1,6036 E-05	-1,8589 E-04	7,1008 E-21
	004	0,0000	0,0000	-0,0032	2,9882 E-09	1,0423 E-12	0 E+00
00324	001	0,0000	0,0000	-0,1300	1,2377 E-07	-1,0804 E-08	0 E+00
	002	0,0000	0,0000	-0,0026	2,3902 E-09	-2,0602 E-10	0 E+00
	003	0,0000	0,0000	-0,0055	5,9923 E-06	-1,8639 E-04	5,9037 E-21
	004	0,0000	0,0000	-0,0032	2,9878 E-09	-2,5753 E-10	0 E+00
00325	001	0,0000	0,0000	-0,1300	1,2365 E-07	-2,1694 E-08	0 E+00
	002	0,0000	0,0000	-0,0026	2,3889 E-09	-4,1412 E-10	0 E+00
	003	0,0000	0,0000	0,0093	-3,5287 E-06	-1,8425 E-04	3,3311 E-21
	004	0,0000	0,0000	-0,0032	2,9862 E-09	-5,1766 E-10	0 E+00
00326	001	0,0000	0,0000	-0,1300	1,2346 E-07	-3,2724 E-08	0 E+00
	002	0,0000	0,0000	-0,0026	2,3868 E-09	-6,2568 E-10	0 E+00
	003	0,0000	0,0000	0,0238	-1,1996 E-05	-1,7996 E-04	1,1879 E-21
	004	0,0000	0,0000	-0,0032	2,9836 E-09	-7,821 E-10	0 E+00
00327	001	0,0000	0,0000	-0,1300	1,2324 E-07	-4,3923 E-08	0 E+00
	002	0,0000	0,0000	-0,0026	2,3846 E-09	-8,4148 E-10	0 E+00
	003	0,0000	0,0000	0,0379	-1,9094 E-05	-1,7419 E-04	2,1335 E-22
	004	0,0000	0,0000	-0,0032	2,9808 E-09	-1,0519 E-09	0 E+00
00328	001	0,0000	0,0000	-0,1300	1,23 E-07	-5,5299 E-08	0 E+00
	002	0,0000	0,0000	-0,0026	2,3824 E-09	-1,0618 E-09	0 E+00
	003	0,0000	0,0000	0,0515	-2,4724 E-05	-1,6765 E-04	-2,675 E-24
	004	0,0000	0,0000	-0,0032	2,978 E-09	-1,3273 E-09	0 E+00
00329	001	0,0000	0,0000	-0,1300	1,2274 E-07	-6,6855 E-08	0 E+00
	002	0,0000	0,0000	-0,0026	2,38 E-09	-1,2869 E-09	0 E+00
	003	0,0000	0,0000	0,0646	-2,8956 E-05	-1,6098 E-04	-5,5921 E-24
	004	0,0000	0,0000	-0,0032	2,975 E-09	-1,6086 E-09	0 E+00
00330	001	0,0000	0,0000	-0,1300	1,2244 E-07	-7,8612 E-08	0 E+00
	002	0,0000	0,0000	-0,0026	2,3767 E-09	-1,517 E-09	0 E+00
	003	0,0000	0,0000	0,0772	-3,1968 E-05	-1,5469 E-04	3,5241 E-25
	004	0,0000	0,0000	-0,0032	2,9709 E-09	-1,8963 E-09	0 E+00
00331	001	0,0000	0,0000	-0,1300	1,221 E-07	-9,0645 E-08	0 E+00
	002	0,0000	0,0000	-0,0026	2,3726 E-09	-1,7538 E-09	0 E+00
	003	0,0000	0,0000	0,0893	-3,3985 E-05	-1,4912 E-04	9,9875 E-26
	004	0,0000	0,0000	-0,0032	2,9657 E-09	-2,1922 E-09	0 E+00
00332	001	0,0000	0,0000	-0,1300	1,2173 E-07	-1,0296 E-07	0 E+00
	002	0,0000	0,0000	-0,0026	2,3677 E-09	-1,9972 E-09	0 E+00
	003	0,0000	0,0000	0,1010	-3,5241 E-05	-1,445 E-04	-2,7219 E-26
	004	0,0000	0,0000	-0,0032	2,9597 E-09	-2,4965 E-09	0 E+00
00333	001	0,0000	0,0000	-0,1300	1,2132 E-07	-1,1555 E-07	0 E+00
	002	0,0000	0,0000	-0,0026	2,362 E-09	-2,2469 E-09	0 E+00
	003	0,0000	0,0000	0,1123	-3,5948 E-05	-1,4089 E-04	3,8958 E-27

Nodi - Spostamenti per condizioni di carico non sismiche

Nodo	CC	S _x [cm]	S _y [cm]	S _z [cm]	Θ _x [rad]	Θ _y [rad]	Θ _z [rad]
	004	0,0000	0,0000	-0,0032	2,9525 E-09	-2,8087 E-09	0 E+00
00334	001	0,0000	0,0000	-0,1299	1,209 E-07	-1,2843 E-07	0 E+00
	002	0,0000	0,0000	-0,0026	2,3557 E-09	-2,503 E-09	0 E+00
	003	0,0000	0,0000	0,1235	-3,6287 E-05	-1,3827 E-04	-4,149 E-28
	004	0,0000	0,0000	-0,0032	2,9446 E-09	-3,1287 E-09	0 E+00
00335	001	0,0000	0,0000	-0,1299	1,205 E-07	-1,4143 E-07	0 E+00
	002	0,0000	0,0000	-0,0026	2,3493 E-09	-2,7625 E-09	0 E+00
	003	0,0000	0,0000	0,1344	-3,6402 E-05	-1,3655 E-04	3,6558 E-29
	004	0,0000	0,0000	-0,0032	2,9367 E-09	-3,4531 E-09	0 E+00
00336	001	0,0000	0,0000	-0,1299	1,2021 E-07	-1,5457 E-07	0 E+00
	002	0,0000	0,0000	-0,0026	2,3452 E-09	-3,0249 E-09	0 E+00
	003	0,0000	0,0000	0,1452	-3,641 E-05	-1,3557 E-04	-2,8114 E-30
	004	0,0000	0,0000	-0,0032	2,9315 E-09	-3,7812 E-09	0 E+00
00337	001	0,0000	0,0000	-0,1299	1,1942 E-07	-1,6993 E-07	0 E+00
	002	0,0000	0,0000	-0,0026	2,3307 E-09	-3,3323 E-09	0 E+00
	003	0,0000	0,0000	0,1560	-3,6396 E-05	-1,3513 E-04	2,8387 E-31
	004	0,0000	0,0000	-0,0032	2,9133 E-09	-4,1653 E-09	0 E+00
00338	001	0,0000	0,0000	-0,1299	1,0827 E-07	1,607 E-07	0 E+00
	002	0,0000	0,0000	-0,0026	2,1094 E-09	3,1464 E-09	0 E+00
	003	0,0000	0,0000	0,1765	5,7711 E-05	-1,0977 E-04	-4,738 E-30
	004	0,0000	0,0000	-0,0032	2,6367 E-09	3,933 E-09	0 E+00
00339	001	0,0000	0,0000	-0,1299	1,0874 E-07	1,4846 E-07	0 E+00
	002	0,0000	0,0000	-0,0026	2,1171 E-09	2,9014 E-09	0 E+00
	003	0,0000	0,0000	-0,1677	5,8535 E-05	-1,1038 E-04	7,533 E-29
	004	0,0000	0,0000	-0,0032	2,6464 E-09	3,6267 E-09	0 E+00
00340	001	0,0000	0,0000	-0,1299	1,0917 E-07	1,3531 E-07	0 E+00
	002	0,0000	0,0000	-0,0026	2,1239 E-09	2,6386 E-09	0 E+00
	003	0,0000	0,0000	-0,1589	5,9458 E-05	-1,1186 E-04	-1,0535 E-27
	004	0,0000	0,0000	-0,0032	2,6549 E-09	3,2983 E-09	0 E+00
00341	001	0,0000	0,0000	-0,1300	1,0958 E-07	1,2233 E-07	0 E+00
	002	0,0000	0,0000	-0,0026	2,13 E-09	2,3798 E-09	0 E+00
	003	0,0000	0,0000	-0,1499	6,0405 E-05	-1,1446 E-04	1,2954 E-26
	004	0,0000	0,0000	-0,0032	2,6625 E-09	2,9747 E-09	0 E+00
00342	001	0,0000	0,0000	-0,1300	1,0997 E-07	1,0958 E-07	0 E+00
	002	0,0000	0,0000	-0,0026	2,1354 E-09	2,1264 E-09	0 E+00
	003	0,0000	0,0000	-0,1406	6,1245 E-05	-1,1842 E-04	-1,3393 E-25
	004	0,0000	0,0000	-0,0032	2,6692 E-09	2,658 E-09	0 E+00
00343	001	0,0000	0,0000	-0,1300	1,1033 E-07	9,7113 E-08	0 E+00
	002	0,0000	0,0000	-0,0026	2,1398 E-09	1,8792 E-09	0 E+00
	003	0,0000	0,0000	-0,1310	6,1792 E-05	-1,2387 E-04	1,0684 E-24
	004	0,0000	0,0000	-0,0032	2,6748 E-09	2,349 E-09	0 E+00
00344	001	0,0000	0,0000	-0,1300	1,1065 E-07	8,4922 E-08	0 E+00
	002	0,0000	0,0000	-0,0026	2,1434 E-09	1,6387 E-09	0 E+00
	003	0,0000	0,0000	-0,1208	6,1796 E-05	-1,3088 E-04	-5,2059 E-24
	004	0,0000	0,0000	-0,0032	2,6793 E-09	2,0483 E-09	0 E+00
00345	001	0,0000	0,0000	-0,1300	1,1095 E-07	7,3009 E-08	0 E+00
	002	0,0000	0,0000	-0,0026	2,1463 E-09	1,4047 E-09	0 E+00
	003	0,0000	0,0000	-0,1101	6,0945 E-05	-1,3939 E-04	-2,7127 E-24
	004	0,0000	0,0000	-0,0032	2,6829 E-09	1,7559 E-09	0 E+00
00346	001	0,0000	0,0000	-0,1300	1,1122 E-07	6,1337 E-08	0 E+00
	002	0,0000	0,0000	-0,0026	2,1485 E-09	1,1768 E-09	0 E+00
	003	0,0000	0,0000	-0,0986	5,8884 E-05	-1,4915 E-04	2,1845 E-22
	004	0,0000	0,0000	-0,0032	2,6856 E-09	1,471 E-09	0 E+00
00347	001	0,0000	0,0000	-0,1300	1,1147 E-07	4,9864 E-08	0 E+00
	002	0,0000	0,0000	-0,0026	2,1503 E-09	9,5416 E-10	0 E+00
	003	0,0000	0,0000	-0,0863	5,5253 E-05	-1,5973 E-04	-3,2632 E-22
	004	0,0000	0,0000	-0,0032	2,6879 E-09	1,1927 E-09	0 E+00
00348	001	0,0000	0,0000	-0,1300	1,117 E-07	3,8569 E-08	0 E+00
	002	0,0000	0,0000	-0,0026	2,1521 E-09	7,3625 E-10	0 E+00
	003	0,0000	0,0000	-0,0732	4,9752 E-05	-1,7043 E-04	-9,0162 E-21
	004	0,0000	0,0000	-0,0032	2,6901 E-09	9,2031 E-10	0 E+00
00349	001	0,0000	0,0000	-0,1300	1,1191 E-07	2,743 E-08	0 E+00
	002	0,0000	0,0000	-0,0026	2,1538 E-09	5,2258 E-10	0 E+00
	003	0,0000	0,0000	-0,0592	4,224 E-05	-1,8036 E-04	-3,9917 E-20
	004	0,0000	0,0000	-0,0033	2,6922 E-09	6,5323 E-10	0 E+00
00350	001	0,0000	0,0000	-0,1300	1,1206 E-07	1,6422 E-08	0 E+00
	002	0,0000	0,0000	-0,0026	2,1551 E-09	3,1244 E-10	0 E+00

Nodi - Spostamenti per condizioni di carico non sismiche

Nodo	CC	S_x [cm]	S_y [cm]	S_z [cm]	Θ_x [rad]	Θ_y [rad]	Θ_z [rad]
	003	0,0000	0,0000	-0,0445	3,2842 E-05	-1,885 E-04	-9,4421 E-20
	004	0,0000	0,0000	-0,0033	2,6939 E-09	3,9055 E-10	0 E+00
00351	001	0,0000	0,0000	-0,1300	1,1214 E-07	5,4938 E-09	0 E+00
	002	0,0000	0,0000	-0,0026	2,1558 E-09	1,0448 E-10	0 E+00
	003	0,0000	0,0000	-0,0292	2,2023 E-05	-1,9391 E-04	-1,4151 E-19
	004	0,0000	0,0000	-0,0033	2,6948 E-09	1,306 E-10	0 E+00
00352	001	0,0000	0,0000	-0,1300	1,1214 E-07	-5,4134 E-09	0 E+00
	002	0,0000	0,0000	-0,0026	2,1558 E-09	-1,0284 E-10	0 E+00
	003	0,0000	0,0000	-0,0137	1,0567 E-05	-1,9594 E-04	-1,4151 E-19
	004	0,0000	0,0000	-0,0033	2,6948 E-09	-1,2855 E-10	0 E+00
00353	001	0,0000	0,0000	-0,1300	1,1206 E-07	-1,6344 E-08	0 E+00
	002	0,0000	0,0000	-0,0026	2,1551 E-09	-3,1083 E-10	0 E+00
	003	0,0000	0,0000	0,0019	-5,9603 E-07	-1,9452 E-04	-9,4421 E-20
	004	0,0000	0,0000	-0,0033	2,6939 E-09	-3,8854 E-10	0 E+00
00354	001	0,0000	0,0000	-0,1300	1,119 E-07	-2,7355 E-08	0 E+00
	002	0,0000	0,0000	-0,0026	2,1537 E-09	-5,2103 E-10	0 E+00
	003	0,0000	0,0000	0,0172	-1,0646 E-05	-1,9014 E-04	-3,9917 E-20
	004	0,0000	0,0000	-0,0033	2,6922 E-09	-6,5129 E-10	0 E+00
00355	001	0,0000	0,0000	-0,1300	1,117 E-07	-3,8498 E-08	0 E+00
	002	0,0000	0,0000	-0,0026	2,152 E-09	-7,3479 E-10	0 E+00
	003	0,0000	0,0000	0,0321	-1,9057 E-05	-1,8364 E-04	-9,0162 E-21
	004	0,0000	0,0000	-0,0032	2,69 E-09	-9,1849 E-10	0 E+00
00356	001	0,0000	0,0000	-0,1300	1,1147 E-07	-4,9799 E-08	0 E+00
	002	0,0000	0,0000	-0,0026	2,1503 E-09	-9,5283 E-10	0 E+00
	003	0,0000	0,0000	0,0465	-2,5632 E-05	-1,7594 E-04	-3,2632 E-22
	004	0,0000	0,0000	-0,0032	2,6878 E-09	-1,191 E-09	0 E+00
00357	001	0,0000	0,0000	-0,1300	1,1122 E-07	-6,1279 E-08	0 E+00
	002	0,0000	0,0000	-0,0026	2,1484 E-09	-1,1756 E-09	0 E+00
	003	0,0000	0,0000	0,0602	-3,0435 E-05	-1,6791 E-04	2,1845 E-22
	004	0,0000	0,0000	-0,0032	2,6855 E-09	-1,4696 E-09	0 E+00
00358	001	0,0000	0,0000	-0,1300	1,1095 E-07	-7,2959 E-08	0 E+00
	002	0,0000	0,0000	-0,0026	2,1463 E-09	-1,4037 E-09	0 E+00
	003	0,0000	0,0000	0,0732	-3,37 E-05	-1,6023 E-04	-2,7127 E-24
	004	0,0000	0,0000	-0,0032	2,6828 E-09	-1,7546 E-09	0 E+00
00359	001	0,0000	0,0000	-0,1300	1,1065 E-07	-8,4881 E-08	0 E+00
	002	0,0000	0,0000	-0,0026	2,1434 E-09	-1,6378 E-09	0 E+00
	003	0,0000	0,0000	0,0857	-3,573 E-05	-1,5336 E-04	-5,2059 E-24
	004	0,0000	0,0000	-0,0032	2,6793 E-09	-2,0473 E-09	0 E+00
00360	001	0,0000	0,0000	-0,1300	1,1033 E-07	-9,7081 E-08	0 E+00
	002	0,0000	0,0000	-0,0026	2,1398 E-09	-1,8786 E-09	0 E+00
	003	0,0000	0,0000	0,0977	-3,684 E-05	-1,4757 E-04	1,0684 E-24
	004	0,0000	0,0000	-0,0032	2,6748 E-09	-2,3482 E-09	0 E+00
00361	001	0,0000	0,0000	-0,1300	1,0997 E-07	-1,0956 E-07	0 E+00
	002	0,0000	0,0000	-0,0026	2,1354 E-09	-2,1259 E-09	0 E+00
	003	0,0000	0,0000	0,1093	-3,7312 E-05	-1,4298 E-04	-1,3393 E-25
	004	0,0000	0,0000	-0,0032	2,6692 E-09	-2,6574 E-09	0 E+00
00362	001	0,0000	0,0000	-0,1300	1,0958 E-07	-1,2232 E-07	0 E+00
	002	0,0000	0,0000	-0,0026	2,13 E-09	-2,3795 E-09	0 E+00
	003	0,0000	0,0000	0,1205	-3,7381 E-05	-1,3958 E-04	1,2954 E-26
	004	0,0000	0,0000	-0,0032	2,6625 E-09	-2,9744 E-09	0 E+00
00363	001	0,0000	0,0000	-0,1299	1,0917 E-07	-1,3531 E-07	0 E+00
	002	0,0000	0,0000	-0,0026	2,124 E-09	-2,6386 E-09	0 E+00
	003	0,0000	0,0000	0,1315	-3,723 E-05	-1,3726 E-04	-1,0535 E-27
	004	0,0000	0,0000	-0,0032	2,655 E-09	-3,2983 E-09	0 E+00
00364	001	0,0000	0,0000	-0,1299	1,0875 E-07	-1,4847 E-07	0 E+00
	002	0,0000	0,0000	-0,0026	2,1173 E-09	-2,9016 E-09	0 E+00
	003	0,0000	0,0000	0,1424	-3,6993 E-05	-1,3587 E-04	7,533 E-29
	004	0,0000	0,0000	-0,0032	2,6466 E-09	-3,627 E-09	0 E+00
00365	001	0,0000	0,0000	-0,1299	1,0827 E-07	-1,6072 E-07	0 E+00
	002	0,0000	0,0000	-0,0026	2,1094 E-09	-3,1467 E-09	0 E+00
	003	0,0000	0,0000	0,1532	-3,6761 E-05	-1,352 E-04	-4,7404 E-30
	004	0,0000	0,0000	-0,0032	2,6367 E-09	-3,9334 E-09	0 E+00
00366	001	0,0000	0,0000	-0,1299	9,6697 E-08	1,7075 E-07	0 E+00
	002	0,0000	0,0000	-0,0026	1,8815 E-09	3,3464 E-09	0 E+00
	003	0,0000	0,0000	-0,1848	5,6113 E-05	-1,0904 E-04	-8,0608 E-30
	004	0,0000	0,0000	-0,0032	2,3519 E-09	4,183 E-09	0 E+00
00367	001	0,0000	0,0000	-0,1299	9,7112 E-08	1,5534 E-07	0 E+00

Nodi - Spostamenti per condizioni di carico non sismiche

Nodo	CC	S _x [cm]	S _y [cm]	S _z [cm]	Θ _x [rad]	Θ _y [rad]	Θ _z [rad]
	002	0,0000	0,0000	-0,0026	1,8882 E-09	3,0375 E-09	0 E+00
	003	0,0000	0,0000	-0,1762	5,7091 E-05	-1,0915 E-04	1,1742 E-28
	004	0,0000	0,0000	-0,0032	2,3603 E-09	3,7969 E-09	0 E+00
00368	001	0,0000	0,0000	-0,1300	9,7649 E-08	1,4218 E-07	0 E+00
	002	0,0000	0,0000	-0,0026	1,8972 E-09	2,7741 E-09	0 E+00
	003	0,0000	0,0000	-0,1674	5,8272 E-05	-1,1002 E-04	-1,939 E-27
	004	0,0000	0,0000	-0,0032	2,3715 E-09	3,4676 E-09	0 E+00
00369	001	0,0000	0,0000	-0,1300	9,8084 E-08	1,2915 E-07	0 E+00
	002	0,0000	0,0000	-0,0026	1,9038 E-09	2,5139 E-09	0 E+00
	003	0,0000	0,0000	-0,1586	5,9621 E-05	-1,1197 E-04	2,9148 E-26
	004	0,0000	0,0000	-0,0032	2,3797 E-09	3,1423 E-09	0 E+00
00370	001	0,0000	0,0000	-0,1300	9,8471 E-08	1,1626 E-07	0 E+00
	002	0,0000	0,0000	-0,0026	1,9091 E-09	2,2568 E-09	0 E+00
	003	0,0000	0,0000	-0,1496	6,1041 E-05	-1,1527 E-04	-3,8858 E-25
	004	0,0000	0,0000	-0,0032	2,3863 E-09	2,821 E-09	0 E+00
00371	001	0,0000	0,0000	-0,1300	9,8818 E-08	1,0362 E-07	0 E+00
	002	0,0000	0,0000	-0,0026	1,9132 E-09	2,0055 E-09	0 E+00
	003	0,0000	0,0000	-0,1402	6,2376 E-05	-1,2017 E-04	4,4163 E-24
	004	0,0000	0,0000	-0,0032	2,3915 E-09	2,5069 E-09	0 E+00
00372	001	0,0000	0,0000	-0,1300	9,9134 E-08	9,126 E-08	0 E+00
	002	0,0000	0,0000	-0,0026	1,9164 E-09	1,7609 E-09	0 E+00
	003	0,0000	0,0000	-0,1304	6,3389 E-05	-1,2685 E-04	-3,9826 E-23
	004	0,0000	0,0000	-0,0032	2,3955 E-09	2,2012 E-09	0 E+00
00373	001	0,0000	0,0000	-0,1300	9,9428 E-08	7,9189 E-08	0 E+00
	002	0,0000	0,0000	-0,0026	1,9189 E-09	1,5231 E-09	0 E+00
	003	0,0000	0,0000	-0,1199	6,376 E-05	-1,3537 E-04	2,4011 E-22
	004	0,0000	0,0000	-0,0032	2,3986 E-09	1,9039 E-09	0 E+00
00374	001	0,0000	0,0000	-0,1300	9,9701 E-08	6,738 E-08	0 E+00
	002	0,0000	0,0000	-0,0026	1,9208 E-09	1,2918 E-09	0 E+00
	003	0,0000	0,0000	-0,1088	6,3078 E-05	-1,4565 E-04	-3,5127 E-22
	004	0,0000	0,0000	-0,0032	2,401 E-09	1,6147 E-09	0 E+00
00375	001	0,0000	0,0000	-0,1300	9,9959 E-08	5,5796 E-08	0 E+00
	002	0,0000	0,0000	-0,0026	1,9223 E-09	1,0663 E-09	0 E+00
	003	0,0000	0,0000	-0,0967	6,0865 E-05	-1,5737 E-04	-7,6532 E-21
	004	0,0000	0,0000	-0,0033	2,4029 E-09	1,3329 E-09	0 E+00
00376	001	0,0000	0,0000	-0,1300	1,002 E-07	4,44 E-08	0 E+00
	002	0,0000	0,0000	-0,0026	1,9237 E-09	8,46 E-10	0 E+00
	003	0,0000	0,0000	-0,0837	5,6634 E-05	-1,6991 E-04	2,9 E-20
	004	0,0000	0,0000	-0,0033	2,4046 E-09	1,0575 E-09	0 E+00
00377	001	0,0000	0,0000	-0,1300	1,0042 E-07	3,3161 E-08	0 E+00
	002	0,0000	0,0000	-0,0026	1,925 E-09	6,3022 E-10	0 E+00
	003	0,0000	0,0000	-0,0696	4,9996 E-05	-1,8234 E-04	3,5586 E-19
	004	0,0000	0,0000	-0,0033	2,4062 E-09	7,8778 E-10	0 E+00
00378	001	0,0000	0,0000	-0,1300	1,006 E-07	2,2049 E-08	0 E+00
	002	0,0000	0,0000	-0,0026	1,9262 E-09	4,1819 E-10	0 E+00
	003	0,0000	0,0000	-0,0547	4,0814 E-05	-1,9343 E-04	1,2726 E-18
	004	0,0000	0,0000	-0,0033	2,4077 E-09	5,2273 E-10	0 E+00
00379	001	0,0000	0,0000	-0,1300	1,0072 E-07	1,1024 E-08	0 E+00
	002	0,0000	0,0000	-0,0026	1,927 E-09	2,0883 E-10	0 E+00
	003	0,0000	0,0000	-0,0389	2,9378 E-05	-2,0178 E-04	2,5155 E-18
	004	0,0000	0,0000	-0,0033	2,4087 E-09	2,6104 E-10	0 E+00
00380	001	0,0000	0,0000	-0,1300	1,0077 E-07	4,0083 E-11	0 E+00
	002	0,0000	0,0000	-0,0026	1,9272 E-09	8,1755 E-13	0 E+00
	003	0,0000	0,0000	-0,0226	1,6505 E-05	-2,062 E-04	3,1256 E-18
	004	0,0000	0,0000	-0,0033	2,409 E-09	1,0219 E-12	0 E+00
00381	001	0,0000	0,0000	-0,1300	1,0072 E-07	-1,0944 E-08	0 E+00
	002	0,0000	0,0000	-0,0026	1,927 E-09	-2,0721 E-10	0 E+00
	003	0,0000	0,0000	-0,0062	3,4232 E-06	-2,0616 E-04	2,5155 E-18
	004	0,0000	0,0000	-0,0033	2,4087 E-09	-2,5902 E-10	0 E+00
00382	001	0,0000	0,0000	-0,1300	1,006 E-07	-2,1971 E-08	0 E+00
	002	0,0000	0,0000	-0,0026	1,9262 E-09	-4,1661 E-10	0 E+00
	003	0,0000	0,0000	0,0101	-8,6164 E-06	-2,02 E-04	1,2726 E-18
	004	0,0000	0,0000	-0,0033	2,4077 E-09	-5,2077 E-10	0 E+00
00383	001	0,0000	0,0000	-0,1300	1,0042 E-07	-3,3088 E-08	0 E+00
	002	0,0000	0,0000	-0,0026	1,925 E-09	-6,2873 E-10	0 E+00
	003	0,0000	0,0000	0,0259	-1,8729 E-05	-1,9475 E-04	3,5586 E-19
	004	0,0000	0,0000	-0,0033	2,4062 E-09	-7,8591 E-10	0 E+00

Nodi - Spostamenti per condizioni di carico non sismiche

Nodo	CC	S _x	S _y	S _z	Θ _x	Θ _y	Θ _z
		[cm]	[cm]	[cm]	[rad]	[rad]	[rad]
00384	001	0,0000	0,0000	-0,1300	1,002 E-07	-4,4331 E-08	0 E+00
	002	0,0000	0,0000	-0,0026	1,9236 E-09	-8,446 E-10	0 E+00
	003	0,0000	0,0000	0,0411	-2,6534 E-05	-1,857 E-04	2,9 E-20
	004	0,0000	0,0000	-0,0033	2,4046 E-09	-1,0558 E-09	0 E+00
00385	001	0,0000	0,0000	-0,1300	9,9959 E-08	-5,5734 E-08	0 E+00
	002	0,0000	0,0000	-0,0026	1,9223 E-09	-1,065 E-09	0 E+00
	003	0,0000	0,0000	0,0555	-3,2073 E-05	-1,7602 E-04	-7,6532 E-21
	004	0,0000	0,0000	-0,0033	2,4028 E-09	-1,3313 E-09	0 E+00
00386	001	0,0000	0,0000	-0,1300	9,9702 E-08	-6,7325 E-08	0 E+00
	002	0,0000	0,0000	-0,0026	1,9208 E-09	-1,2907 E-09	0 E+00
	003	0,0000	0,0000	0,0692	-3,565 E-05	-1,6664 E-04	-3,5127 E-22
	004	0,0000	0,0000	-0,0032	2,401 E-09	-1,6133 E-09	0 E+00
00387	001	0,0000	0,0000	-0,1300	9,9429 E-08	-7,9142 E-08	0 E+00
	002	0,0000	0,0000	-0,0026	1,9189 E-09	-1,5221 E-09	0 E+00
	003	0,0000	0,0000	0,0821	-3,7679 E-05	-1,5819 E-04	2,4011 E-22
	004	0,0000	0,0000	-0,0032	2,3986 E-09	-1,9027 E-09	0 E+00
00388	001	0,0000	0,0000	-0,1300	9,9137 E-08	-9,1223 E-08	0 E+00
	002	0,0000	0,0000	-0,0026	1,9164 E-09	-1,7602 E-09	0 E+00
	003	0,0000	0,0000	0,0944	-3,8586 E-05	-1,5102 E-04	-3,9826 E-23
	004	0,0000	0,0000	-0,0032	2,3955 E-09	-2,2002 E-09	0 E+00
00389	001	0,0000	0,0000	-0,1300	9,8822 E-08	-1,0359 E-07	0 E+00
	002	0,0000	0,0000	-0,0026	1,9132 E-09	-2,005 E-09	0 E+00
	003	0,0000	0,0000	0,1062	-3,8747 E-05	-1,4528 E-04	4,4163 E-24
	004	0,0000	0,0000	-0,0032	2,3916 E-09	-2,5062 E-09	0 E+00
00390	001	0,0000	0,0000	-0,1300	9,8476 E-08	-1,1624 E-07	0 E+00
	002	0,0000	0,0000	-0,0026	1,9091 E-09	-2,2564 E-09	0 E+00
	003	0,0000	0,0000	0,1176	-3,8464 E-05	-1,4098 E-04	-3,8858 E-25
	004	0,0000	0,0000	-0,0032	2,3864 E-09	-2,8205 E-09	0 E+00
00391	001	0,0000	0,0000	-0,1300	9,8092 E-08	-1,2915 E-07	0 E+00
	002	0,0000	0,0000	-0,0026	1,9039 E-09	-2,5137 E-09	0 E+00
	003	0,0000	0,0000	0,1287	-3,7963 E-05	-1,3799 E-04	2,9148 E-26
	004	0,0000	0,0000	-0,0032	2,3799 E-09	-3,1421 E-09	0 E+00
00392	001	0,0000	0,0000	-0,1300	9,7658 E-08	-1,4218 E-07	0 E+00
	002	0,0000	0,0000	-0,0026	1,8973 E-09	-2,7742 E-09	0 E+00
	003	0,0000	0,0000	0,1396	-3,7408 E-05	-1,3612 E-04	-1,939 E-27
	004	0,0000	0,0000	-0,0032	2,3716 E-09	-3,4677 E-09	0 E+00
00393	001	0,0000	0,0000	-0,1299	9,7137 E-08	-1,5535 E-07	0 E+00
	002	0,0000	0,0000	-0,0026	1,8887 E-09	-3,0377 E-09	0 E+00
	003	0,0000	0,0000	0,1504	-3,6906 E-05	-1,3516 E-04	1,1741 E-28
	004	0,0000	0,0000	-0,0032	2,3609 E-09	-3,7972 E-09	0 E+00
00394	001	0,0000	0,0000	-0,1299	9,6651 E-08	-1,7077 E-07	0 E+00
	002	0,0000	0,0000	-0,0026	1,8805 E-09	-3,3467 E-09	0 E+00
	003	0,0000	0,0000	0,1611	-3,6514 E-05	-1,3485 E-04	-8,1714 E-30
	004	0,0000	0,0000	-0,0032	2,3507 E-09	-4,1834 E-09	0 E+00
00395	001	0,0000	0,0000	-0,1299	8,5762 E-08	1,6173 E-07	0 E+00
	002	0,0000	0,0000	-0,0026	1,6655 E-09	3,1643 E-09	0 E+00
	003	0,0000	0,0000	-0,1844	5,4628 E-05	-1,0806 E-04	1,364 E-28
	004	0,0000	0,0000	-0,0032	2,0818 E-09	3,9554 E-09	0 E+00
00396	001	0,0000	0,0000	-0,1300	8,6323 E-08	1,4935 E-07	0 E+00
	002	0,0000	0,0000	-0,0026	1,6749 E-09	2,916 E-09	0 E+00
	003	0,0000	0,0000	-0,1758	5,5961 E-05	-1,083 E-04	-2,6866 E-27
	004	0,0000	0,0000	-0,0032	2,0937 E-09	3,645 E-09	0 E+00
00397	001	0,0000	0,0000	-0,1300	8,6821 E-08	1,3608 E-07	0 E+00
	002	0,0000	0,0000	-0,0026	1,6829 E-09	2,6503 E-09	0 E+00
	003	0,0000	0,0000	-0,1671	5,7565 E-05	-1,0948 E-04	4,7594 E-26
	004	0,0000	0,0000	-0,0032	2,1036 E-09	3,3128 E-09	0 E+00
00398	001	0,0000	0,0000	-0,1300	8,7229 E-08	1,2301 E-07	0 E+00
	002	0,0000	0,0000	-0,0026	1,6886 E-09	2,3891 E-09	0 E+00
	003	0,0000	0,0000	-0,1583	5,9409 E-05	-1,1195 E-04	-7,7086 E-25
	004	0,0000	0,0000	-0,0032	2,1108 E-09	2,9863 E-09	0 E+00
00399	001	0,0000	0,0000	-0,1300	8,7568 E-08	1,1019 E-07	0 E+00
	002	0,0000	0,0000	-0,0026	1,6927 E-09	2,1336 E-09	0 E+00
	003	0,0000	0,0000	-0,1492	6,1384 E-05	-1,1604 E-04	1,116 E-23
	004	0,0000	0,0000	-0,0032	2,1158 E-09	2,6671 E-09	0 E+00
00400	001	0,0000	0,0000	-0,1300	8,787 E-08	9,7669 E-08	0 E+00
	002	0,0000	0,0000	-0,0026	1,6955 E-09	1,8849 E-09	0 E+00
	003	0,0000	0,0000	-0,1398	6,3305 E-05	-1,2204 E-04	-1,3944 E-22

Nodi - Spostamenti per condizioni di carico non sismiche

Nodo	CC	S _x [cm]	S _y [cm]	S _z [cm]	Θ _x [rad]	Θ _y [rad]	Θ _z [rad]
	004	0,0000	0,0000	-0,0032	2,1194 E-09	2,3561 E-09	0 E+00
00401	001	0,0000	0,0000	-0,1300	8,8152 E-08	8,544 E-08	0 E+00
	002	0,0000	0,0000	-0,0026	1,6976 E-09	1,643 E-09	0 E+00
	003	0,0000	0,0000	-0,1298	6,4881 E-05	-1,3016 E-04	1,4139 E-21
	004	0,0000	0,0000	-0,0032	2,122 E-09	2,0538 E-09	0 E+00
00402	001	0,0000	0,0000	-0,1300	8,8422 E-08	7,3491 E-08	0 E+00
	002	0,0000	0,0000	-0,0026	1,6992 E-09	1,4081 E-09	0 E+00
	003	0,0000	0,0000	-0,1190	6,5703 E-05	-1,4049 E-04	-1,0183 E-20
	004	0,0000	0,0000	-0,0032	2,124 E-09	1,7601 E-09	0 E+00
00403	001	0,0000	0,0000	-0,1300	8,8685 E-08	6,1789 E-08	0 E+00
	002	0,0000	0,0000	-0,0026	1,7004 E-09	1,1795 E-09	0 E+00
	003	0,0000	0,0000	-0,1073	6,5226 E-05	-1,5293 E-04	3,1049 E-20
	004	0,0000	0,0000	-0,0033	2,1255 E-09	1,4744 E-09	0 E+00
00404	001	0,0000	0,0000	-0,1300	8,894 E-08	5,0293 E-08	0 E+00
	002	0,0000	0,0000	-0,0026	1,7015 E-09	9,5659 E-10	0 E+00
	003	0,0000	0,0000	-0,0946	6,2801 E-05	-1,6706 E-04	2,321 E-19
	004	0,0000	0,0000	-0,0033	2,1268 E-09	1,1957 E-09	0 E+00
00405	001	0,0000	0,0000	-0,1300	8,9182 E-08	3,8961 E-08	0 E+00
	002	0,0000	0,0000	-0,0026	1,7025 E-09	7,386 E-10	0 E+00
	003	0,0000	0,0000	-0,0807	5,7758 E-05	-1,8203 E-04	-1,691 E-18
	004	0,0000	0,0000	-0,0033	2,1281 E-09	9,2325 E-10	0 E+00
00406	001	0,0000	0,0000	-0,1300	8,9394 E-08	2,7755 E-08	0 E+00
	002	0,0000	0,0000	-0,0026	1,7034 E-09	5,2469 E-10	0 E+00
	003	0,0000	0,0000	-0,0656	4,9579 E-05	-1,9651 E-04	-1,321 E-17
	004	0,0000	0,0000	-0,0033	2,1293 E-09	6,5587 E-10	0 E+00
00407	001	0,0000	0,0000	-0,1300	8,9555 E-08	1,6637 E-08	0 E+00
	002	0,0000	0,0000	-0,0026	1,7042 E-09	3,1387 E-10	0 E+00
	003	0,0000	0,0000	-0,0494	3,8167 E-05	-2,0873 E-04	-3,8276 E-17
	004	0,0000	0,0000	-0,0033	2,1302 E-09	3,9234 E-10	0 E+00
00408	001	0,0000	0,0000	-0,1300	8,9642 E-08	5,5672 E-09	0 E+00
	002	0,0000	0,0000	-0,0026	1,7046 E-09	1,0496 E-10	0 E+00
	003	0,0000	0,0000	-0,0324	2,4139 E-05	-2,1675 E-04	-6,2207 E-17
	004	0,0000	0,0000	-0,0033	2,1307 E-09	1,312 E-10	0 E+00
00409	001	0,0000	0,0000	-0,1300	8,9642 E-08	-5,4872 E-09	0 E+00
	002	0,0000	0,0000	-0,0026	1,7046 E-09	-1,0333 E-10	0 E+00
	003	0,0000	0,0000	-0,0150	8,9337 E-06	-2,1916 E-04	-6,2207 E-17
	004	0,0000	0,0000	-0,0033	2,1307 E-09	-1,2916 E-10	0 E+00
00410	001	0,0000	0,0000	-0,1300	8,9555 E-08	-1,6558 E-08	0 E+00
	002	0,0000	0,0000	-0,0026	1,7042 E-09	-3,1228 E-10	0 E+00
	003	0,0000	0,0000	0,0023	-5,5902 E-06	-2,1583 E-04	-3,8276 E-17
	004	0,0000	0,0000	-0,0033	2,1302 E-09	-3,9034 E-10	0 E+00
00411	001	0,0000	0,0000	-0,1300	8,9395 E-08	-2,768 E-08	0 E+00
	002	0,0000	0,0000	-0,0026	1,7034 E-09	-5,2316 E-10	0 E+00
	003	0,0000	0,0000	0,0192	-1,7927 E-05	-2,0795 E-04	-1,321 E-17
	004	0,0000	0,0000	-0,0033	2,1293 E-09	-6,5395 E-10	0 E+00
00412	001	0,0000	0,0000	-0,1300	8,9183 E-08	-3,889 E-08	0 E+00
	002	0,0000	0,0000	-0,0026	1,7025 E-09	-7,3715 E-10	0 E+00
	003	0,0000	0,0000	0,0354	-2,7349 E-05	-1,973 E-04	-1,691 E-18
	004	0,0000	0,0000	-0,0033	2,1281 E-09	-9,2144 E-10	0 E+00
00413	001	0,0000	0,0000	-0,1300	8,8942 E-08	-5,0227 E-08	0 E+00
	002	0,0000	0,0000	-0,0026	1,7015 E-09	-9,5525 E-10	0 E+00
	003	0,0000	0,0000	0,0506	-3,3833 E-05	-1,8558 E-04	2,321 E-19
	004	0,0000	0,0000	-0,0033	2,1269 E-09	-1,1941 E-09	0 E+00
00414	001	0,0000	0,0000	-0,1300	8,8687 E-08	-6,173 E-08	0 E+00
	002	0,0000	0,0000	-0,0026	1,7004 E-09	-1,1783 E-09	0 E+00
	003	0,0000	0,0000	0,0649	-3,7782 E-05	-1,741 E-04	3,1049 E-20
	004	0,0000	0,0000	-0,0033	2,1255 E-09	-1,4729 E-09	0 E+00
00415	001	0,0000	0,0000	-0,1300	8,8425 E-08	-7,344 E-08	0 E+00
	002	0,0000	0,0000	-0,0026	1,6992 E-09	-1,407 E-09	0 E+00
	003	0,0000	0,0000	0,0784	-3,9777 E-05	-1,6371 E-04	-1,0183 E-20
	004	0,0000	0,0000	-0,0032	2,124 E-09	-1,7588 E-09	0 E+00
00416	001	0,0000	0,0000	-0,1300	8,8156 E-08	-8,5396 E-08	0 E+00
	002	0,0000	0,0000	-0,0026	1,6977 E-09	-1,6422 E-09	0 E+00
	003	0,0000	0,0000	0,0911	-4,0402 E-05	-1,5488 E-04	1,4139 E-21
	004	0,0000	0,0000	-0,0032	2,1221 E-09	-2,0527 E-09	0 E+00
00417	001	0,0000	0,0000	-0,1300	8,7876 E-08	-9,7635 E-08	0 E+00
	002	0,0000	0,0000	-0,0026	1,6956 E-09	-1,8842 E-09	0 E+00

Nodi - Spostamenti per condizioni di carico non sismiche

Nodo	CC	S _x	S _y	S _z	Θ _x	Θ _y	Θ _z
		[cm]	[cm]	[cm]	[rad]	[rad]	[rad]
	003	0,0000	0,0000	0,1031	-4,0156 E-05	-1,478 E-04	-1,3944 E-22
	004	0,0000	0,0000	-0,0032	2,1195 E-09	-2,3552 E-09	0 E+00
00418	001	0,0000	0,0000	-0,1300	8,7576 E-08	-1,1017 E-07	0 E+00
	002	0,0000	0,0000	-0,0026	1,6928 E-09	-2,1331 E-09	0 E+00
	003	0,0000	0,0000	0,1147	-3,9427 E-05	-1,4245 E-04	1,116 E-23
	004	0,0000	0,0000	-0,0032	2,116 E-09	-2,6664 E-09	0 E+00
00419	001	0,0000	0,0000	-0,1300	8,7239 E-08	-1,2299 E-07	0 E+00
	002	0,0000	0,0000	-0,0026	1,6888 E-09	-2,3888 E-09	0 E+00
	003	0,0000	0,0000	0,1258	-3,8495 E-05	-1,3868 E-04	-7,7086 E-25
	004	0,0000	0,0000	-0,0032	2,111 E-09	-2,986 E-09	0 E+00
00420	001	0,0000	0,0000	-0,1300	8,6833 E-08	-1,3607 E-07	0 E+00
	002	0,0000	0,0000	-0,0026	1,6831 E-09	-2,6502 E-09	0 E+00
	003	0,0000	0,0000	0,1368	-3,7549 E-05	-1,3628 E-04	4,7594 E-26
	004	0,0000	0,0000	-0,0032	2,1039 E-09	-3,3127 E-09	0 E+00
00421	001	0,0000	0,0000	-0,1300	8,6336 E-08	-1,4935 E-07	0 E+00
	002	0,0000	0,0000	-0,0026	1,6752 E-09	-2,9161 E-09	0 E+00
	003	0,0000	0,0000	0,1476	-3,6709 E-05	-1,3498 E-04	-2,6866 E-27
	004	0,0000	0,0000	-0,0032	2,094 E-09	-3,6451 E-09	0 E+00
00422	001	0,0000	0,0000	-0,1299	8,5764 E-08	-1,6174 E-07	0 E+00
	002	0,0000	0,0000	-0,0026	1,6655 E-09	-3,1645 E-09	0 E+00
	003	0,0000	0,0000	0,1583	-3,603 E-05	-1,3451 E-04	1,3676 E-28
	004	0,0000	0,0000	-0,0032	2,0818 E-09	-3,9557 E-09	0 E+00
00423	001	0,0000	0,0000	-0,1299	7,4902 E-08	1,7214 E-07	0 E+00
	002	0,0000	0,0000	-0,0026	1,453 E-09	3,3714 E-09	0 E+00
	003	0,0000	0,0000	-0,1924	5,1132 E-05	-1,072 E-04	1,4995 E-28
	004	0,0000	0,0000	-0,0032	1,8163 E-09	4,2143 E-09	0 E+00
00424	001	0,0000	0,0000	-0,1300	7,5033 E-08	1,5648 E-07	0 E+00
	002	0,0000	0,0000	-0,0026	1,454 E-09	3,0573 E-09	0 E+00
	003	0,0000	0,0000	-0,1839	5,2487 E-05	-1,0683 E-04	-2,851 E-27
	004	0,0000	0,0000	-0,0032	1,8176 E-09	3,8217 E-09	0 E+00
00425	001	0,0000	0,0000	-0,1300	7,5787 E-08	1,4306 E-07	0 E+00
	002	0,0000	0,0000	-0,0026	1,4672 E-09	2,7883 E-09	0 E+00
	003	0,0000	0,0000	-0,1754	5,4186 E-05	-1,0721 E-04	5,8125 E-26
	004	0,0000	0,0000	-0,0032	1,834 E-09	3,4853 E-09	0 E+00
00426	001	0,0000	0,0000	-0,1300	7,6223 E-08	1,2986 E-07	0 E+00
	002	0,0000	0,0000	-0,0026	1,4737 E-09	2,5238 E-09	0 E+00
	003	0,0000	0,0000	-0,1668	5,6255 E-05	-1,0873 E-04	-1,1066 E-24
	004	0,0000	0,0000	-0,0032	1,8422 E-09	3,1547 E-09	0 E+00
00427	001	0,0000	0,0000	-0,1300	7,6562 E-08	1,1685 E-07	0 E+00
	002	0,0000	0,0000	-0,0026	1,4779 E-09	2,2638 E-09	0 E+00
	003	0,0000	0,0000	-0,1580	5,8649 E-05	-1,1179 E-04	1,937 E-23
	004	0,0000	0,0000	-0,0032	1,8473 E-09	2,8297 E-09	0 E+00
00428	001	0,0000	0,0000	-0,1300	7,6847 E-08	1,0415 E-07	0 E+00
	002	0,0000	0,0000	-0,0026	1,4805 E-09	2,0106 E-09	0 E+00
	003	0,0000	0,0000	-0,1489	6,1253 E-05	-1,1677 E-04	-3,0538 E-22
	004	0,0000	0,0000	-0,0032	1,8506 E-09	2,5132 E-09	0 E+00
00429	001	0,0000	0,0000	-0,1300	7,7109 E-08	9,1755 E-08	0 E+00
	002	0,0000	0,0000	-0,0026	1,4822 E-09	1,7646 E-09	0 E+00
	003	0,0000	0,0000	-0,1393	6,3856 E-05	-1,2403 E-04	4,2012 E-21
	004	0,0000	0,0000	-0,0032	1,8528 E-09	2,2058 E-09	0 E+00
00430	001	0,0000	0,0000	-0,1300	7,7368 E-08	7,9665 E-08	0 E+00
	002	0,0000	0,0000	-0,0026	1,4834 E-09	1,5259 E-09	0 E+00
	003	0,0000	0,0000	-0,1291	6,6114 E-05	-1,3384 E-04	-4,7806 E-20
	004	0,0000	0,0000	-0,0033	1,8543 E-09	1,9073 E-09	0 E+00
00431	001	0,0000	0,0000	-0,1300	7,7628 E-08	6,7843 E-08	0 E+00
	002	0,0000	0,0000	-0,0026	1,4844 E-09	1,2939 E-09	0 E+00
	003	0,0000	0,0000	-0,1179	6,7504 E-05	-1,4636 E-04	4,0374 E-19
	004	0,0000	0,0000	-0,0033	1,8555 E-09	1,6174 E-09	0 E+00
00432	001	0,0000	0,0000	-0,1300	7,7891 E-08	5,6246 E-08	0 E+00
	002	0,0000	0,0000	-0,0026	1,4851 E-09	1,0682 E-09	0 E+00
	003	0,0000	0,0000	-0,1057	6,7302 E-05	-1,6147 E-04	-1,8119 E-18
	004	0,0000	0,0000	-0,0033	1,8564 E-09	1,3352 E-09	0 E+00
00433	001	0,0000	0,0000	-0,1300	7,8152 E-08	4,4827 E-08	0 E+00
	002	0,0000	0,0000	-0,0026	1,4859 E-09	8,4779 E-10	0 E+00
	003	0,0000	0,0000	-0,0922	6,4607 E-05	-1,7862 E-04	-5,3702 E-18
	004	0,0000	0,0000	-0,0033	1,8573 E-09	1,0597 E-09	0 E+00
00434	001	0,0000	0,0000	-0,1300	7,8395 E-08	3,3539 E-08	0 E+00

Il presente documento è di proprietà della ANTEX GROUP srl.
 È vietato la comunicazione a terzi o la riproduzione senza il permesso scritto della suddetta.
 La società tutela i propri diritti a rigore di Legge.

Comm.: C20-033-S05



Nodi - Spostamenti per condizioni di carico non sismiche

Nodo	CC	S_x [cm]	S_y [cm]	S_z [cm]	Θ_x [rad]	Θ_y [rad]	Θ_z [rad]
	002	0,0000	0,0000	-0,0026	1,4866 E-09	6,3191 E-10	0 E+00
	003	0,0000	0,0000	-0,0772	5,8463 E-05	-1,9663 E-04	8,3033 E-17
	004	0,0000	0,0000	-0,0033	1,8582 E-09	7,8989 E-10	0 E+00
00435	001	0,0000	0,0000	-0,1300	7,8599 E-08	2,2335 E-08	0 E+00
	002	0,0000	0,0000	-0,0026	1,4872 E-09	4,1955 E-10	0 E+00
	003	0,0000	0,0000	-0,0609	4,8163 E-05	-2,1354 E-04	4,6165 E-16
	004	0,0000	0,0000	-0,0033	1,859 E-09	5,2444 E-10	0 E+00
00436	001	0,0000	0,0000	-0,1300	7,8737 E-08	1,1178 E-08	0 E+00
	002	0,0000	0,0000	-0,0026	1,4877 E-09	2,0958 E-10	0 E+00
	003	0,0000	0,0000	-0,0433	3,3734 E-05	-2,2667 E-04	1,0758 E-15
	004	0,0000	0,0000	-0,0033	1,8596 E-09	2,6197 E-10	0 E+00
00437	001	0,0000	0,0000	-0,1300	7,8786 E-08	4,0181 E-11	0 E+00
	002	0,0000	0,0000	-0,0026	1,4879 E-09	8,1556 E-13	0 E+00
	003	0,0000	0,0000	-0,0249	1,6466 E-05	-2,3327 E-04	1,4007 E-15
	004	0,0000	0,0000	-0,0033	1,8598 E-09	1,0195 E-12	0 E+00
00438	001	0,0000	0,0000	-0,1300	7,8737 E-08	-1,1099 E-08	0 E+00
	002	0,0000	0,0000	-0,0026	1,4877 E-09	-2,0796 E-10	0 E+00
	003	0,0000	0,0000	-0,0063	-1,1078 E-06	-2,3193 E-04	1,0758 E-15
	004	0,0000	0,0000	-0,0033	1,8596 E-09	-2,5995 E-10	0 E+00
00439	001	0,0000	0,0000	-0,1300	7,86 E-08	-2,2258 E-08	0 E+00
	002	0,0000	0,0000	-0,0026	1,4872 E-09	-4,1798 E-10	0 E+00
	003	0,0000	0,0000	0,0118	-1,64 E-05	-2,2375 E-04	4,6165 E-16
	004	0,0000	0,0000	-0,0033	1,8591 E-09	-5,2247 E-10	0 E+00
00440	001	0,0000	0,0000	-0,1300	7,8397 E-08	-3,3465 E-08	0 E+00
	002	0,0000	0,0000	-0,0026	1,4866 E-09	-6,3041 E-10	0 E+00
	003	0,0000	0,0000	0,0292	-2,7993 E-05	-2,1125 E-04	8,3033 E-17
	004	0,0000	0,0000	-0,0033	1,8583 E-09	-7,8801 E-10	0 E+00
00441	001	0,0000	0,0000	-0,1300	7,8154 E-08	-4,4758 E-08	0 E+00
	002	0,0000	0,0000	-0,0026	1,4859 E-09	-8,4638 E-10	0 E+00
	003	0,0000	0,0000	0,0455	-3,57 E-05	-1,9696 E-04	-5,3702 E-18
	004	0,0000	0,0000	-0,0033	1,8574 E-09	-1,058 E-09	0 E+00
00442	001	0,0000	0,0000	-0,1300	7,7894 E-08	-5,6183 E-08	0 E+00
	002	0,0000	0,0000	-0,0026	1,4852 E-09	-1,0669 E-09	0 E+00
	003	0,0000	0,0000	0,0606	-4,0081 E-05	-1,8282 E-04	-1,8119 E-18
	004	0,0000	0,0000	-0,0033	1,8565 E-09	-1,3336 E-09	0 E+00
00443	001	0,0000	0,0000	-0,1300	7,7632 E-08	-6,7786 E-08	0 E+00
	002	0,0000	0,0000	-0,0026	1,4844 E-09	-1,2928 E-09	0 E+00
	003	0,0000	0,0000	0,0746	-4,1972 E-05	-1,7002 E-04	4,0374 E-19
	004	0,0000	0,0000	-0,0033	1,8555 E-09	-1,616 E-09	0 E+00
00444	001	0,0000	0,0000	-0,1300	7,7374 E-08	-7,9616 E-08	0 E+00
	002	0,0000	0,0000	-0,0026	1,4835 E-09	-1,5249 E-09	0 E+00
	003	0,0000	0,0000	0,0877	-4,2194 E-05	-1,5919 E-04	-4,7806 E-20
	004	0,0000	0,0000	-0,0033	1,8544 E-09	-1,9061 E-09	0 E+00
00445	001	0,0000	0,0000	-0,1300	7,7117 E-08	-9,1715 E-08	0 E+00
	002	0,0000	0,0000	-0,0026	1,4823 E-09	-1,7638 E-09	0 E+00
	003	0,0000	0,0000	0,1000	-4,1418 E-05	-1,5053 E-04	4,2012 E-21
	004	0,0000	0,0000	-0,0032	1,8529 E-09	-2,2047 E-09	0 E+00
00446	001	0,0000	0,0000	-0,1300	7,6857 E-08	-1,0411 E-07	0 E+00
	002	0,0000	0,0000	-0,0026	1,4807 E-09	-2,0099 E-09	0 E+00
	003	0,0000	0,0000	0,1117	-4,0138 E-05	-1,4397 E-04	-3,0538 E-22
	004	0,0000	0,0000	-0,0032	1,8508 E-09	-2,5124 E-09	0 E+00
00447	001	0,0000	0,0000	-0,1300	7,6575 E-08	-1,1683 E-07	0 E+00
	002	0,0000	0,0000	-0,0026	1,4781 E-09	-2,2634 E-09	0 E+00
	003	0,0000	0,0000	0,1230	-3,8691 E-05	-1,3933 E-04	1,937 E-23
	004	0,0000	0,0000	-0,0032	1,8476 E-09	-2,8292 E-09	0 E+00
00448	001	0,0000	0,0000	-0,1300	7,6239 E-08	-1,2985 E-07	0 E+00
	002	0,0000	0,0000	-0,0026	1,474 E-09	-2,5236 E-09	0 E+00
	003	0,0000	0,0000	0,1340	-3,7291 E-05	-1,3632 E-04	-1,1066 E-24
	004	0,0000	0,0000	-0,0032	1,8425 E-09	-3,1544 E-09	0 E+00
00449	001	0,0000	0,0000	-0,1300	7,5805 E-08	-1,4306 E-07	0 E+00
	002	0,0000	0,0000	-0,0026	1,4676 E-09	-2,7882 E-09	0 E+00
	003	0,0000	0,0000	0,1448	-3,6063 E-05	-1,3465 E-04	5,8125 E-26
	004	0,0000	0,0000	-0,0032	1,8344 E-09	-3,4853 E-09	0 E+00
00450	001	0,0000	0,0000	-0,1300	7,5066 E-08	-1,5648 E-07	0 E+00
	002	0,0000	0,0000	-0,0026	1,4547 E-09	-3,0574 E-09	0 E+00
	003	0,0000	0,0000	0,1555	-3,5075 E-05	-1,3399 E-04	-2,8508 E-27
	004	0,0000	0,0000	-0,0032	1,8183 E-09	-3,8218 E-09	0 E+00

Nodi - Spostamenti per condizioni di carico non sismiche

Nodo	CC	S _x	S _y	S _z	Θ _x	Θ _y	Θ _z
		[cm]	[cm]	[cm]	[rad]	[rad]	[rad]
00451	001	0,0000	0,0000	-0,1299	7,4862 E-08	-1,7215 E-07	0 E+00
	002	0,0000	0,0000	-0,0026	1,4522 E-09	-3,3716 E-09	0 E+00
	003	0,0000	0,0000	0,1661	-3,4327 E-05	-1,3401 E-04	1,5071 E-28
	004	0,0000	0,0000	-0,0032	1,8153 E-09	-4,2146 E-09	0 E+00
00452	001	0,0000	0,0000	-0,1299	6,4293 E-08	1,6324 E-07	0 E+00
	002	0,0000	0,0000	-0,0026	1,2447 E-09	3,1917 E-09	0 E+00
	003	0,0000	0,0000	-0,1916	4,7865 E-05	-1,0572 E-04	-2,2054 E-27
	004	0,0000	0,0000	-0,0032	1,5559 E-09	3,9896 E-09	0 E+00
00453	001	0,0000	0,0000	-0,1300	6,4943 E-08	1,5044 E-07	0 E+00
	002	0,0000	0,0000	-0,0026	1,256 E-09	2,9345 E-09	0 E+00
	003	0,0000	0,0000	-0,1832	4,9522 E-05	-1,0533 E-04	5,3611 E-26
	004	0,0000	0,0000	-0,0032	1,57 E-09	3,6681 E-09	0 E+00
00454	001	0,0000	0,0000	-0,1300	6,5436 E-08	1,3685 E-07	0 E+00
	002	0,0000	0,0000	-0,0026	1,2638 E-09	2,6618 E-09	0 E+00
	003	0,0000	0,0000	-0,1748	5,1606 E-05	-1,0587 E-04	-1,1757 E-24
	004	0,0000	0,0000	-0,0032	1,5798 E-09	3,3272 E-09	0 E+00
00455	001	0,0000	0,0000	-0,1300	6,5782 E-08	1,2359 E-07	0 E+00
	002	0,0000	0,0000	-0,0026	1,2683 E-09	2,3962 E-09	0 E+00
	003	0,0000	0,0000	-0,1663	5,4148 E-05	-1,0776 E-04	2,4154 E-23
	004	0,0000	0,0000	-0,0032	1,5854 E-09	2,9952 E-09	0 E+00
00456	001	0,0000	0,0000	-0,1300	6,6042 E-08	1,1069 E-07	0 E+00
	002	0,0000	0,0000	-0,0026	1,2707 E-09	2,1382 E-09	0 E+00
	003	0,0000	0,0000	-0,1576	5,7118 E-05	-1,1147 E-04	-4,588 E-22
	004	0,0000	0,0000	-0,0032	1,5884 E-09	2,6727 E-09	0 E+00
00457	001	0,0000	0,0000	-0,1300	6,628 E-08	9,813 E-08	0 E+00
	002	0,0000	0,0000	-0,0026	1,2721 E-09	1,8879 E-09	0 E+00
	003	0,0000	0,0000	-0,1485	6,0407 E-05	-1,1745 E-04	7,9067 E-21
	004	0,0000	0,0000	-0,0032	1,5902 E-09	2,3599 E-09	0 E+00
00458	001	0,0000	0,0000	-0,1300	6,6518 E-08	8,5894 E-08	0 E+00
	002	0,0000	0,0000	-0,0026	1,2731 E-09	1,6452 E-09	0 E+00
	003	0,0000	0,0000	-0,1388	6,3792 E-05	-1,2614 E-04	-1,2015 E-19
	004	0,0000	0,0000	-0,0033	1,5913 E-09	2,0565 E-09	0 E+00
00459	001	0,0000	0,0000	-0,1300	6,6766 E-08	7,3949 E-08	0 E+00
	002	0,0000	0,0000	-0,0026	1,2737 E-09	1,4097 E-09	0 E+00
	003	0,0000	0,0000	-0,1283	6,6877 E-05	-1,3794 E-04	1,5356 E-18
	004	0,0000	0,0000	-0,0033	1,5922 E-09	1,7622 E-09	0 E+00
00460	001	0,0000	0,0000	-0,1300	6,7027 E-08	6,2252 E-08	0 E+00
	002	0,0000	0,0000	-0,0026	1,2743 E-09	1,1809 E-09	0 E+00
	003	0,0000	0,0000	-0,1168	6,901 E-05	-1,5311 E-04	-1,5074 E-17
	004	0,0000	0,0000	-0,0033	1,5928 E-09	1,4761 E-09	0 E+00
00461	001	0,0000	0,0000	-0,1300	6,7297 E-08	5,0752 E-08	0 E+00
	002	0,0000	0,0000	-0,0026	1,2747 E-09	9,5788 E-10	0 E+00
	003	0,0000	0,0000	-0,1039	6,9218 E-05	-1,7157 E-04	8,9214 E-17
	004	0,0000	0,0000	-0,0033	1,5934 E-09	1,1973 E-09	0 E+00
00462	001	0,0000	0,0000	-0,1300	6,7567 E-08	3,9393 E-08	0 E+00
	002	0,0000	0,0000	-0,0026	1,2752 E-09	7,3988 E-10	0 E+00
	003	0,0000	0,0000	-0,0894	6,6203 E-05	-1,9261 E-04	3,3733 E-17
	004	0,0000	0,0000	-0,0033	1,594 E-09	9,2485 E-10	0 E+00
00463	001	0,0000	0,0000	-0,1300	6,7814 E-08	2,8119 E-08	0 E+00
	002	0,0000	0,0000	-0,0026	1,2757 E-09	5,2586 E-10	0 E+00
	003	0,0000	0,0000	-0,0732	5,8545 E-05	-2,1451 E-04	-3,6645 E-15
	004	0,0000	0,0000	-0,0033	1,5947 E-09	6,5733 E-10	0 E+00
00464	001	0,0000	0,0000	-0,1300	6,8009 E-08	1,6883 E-08	0 E+00
	002	0,0000	0,0000	-0,0026	1,2762 E-09	3,147 E-10	0 E+00
	003	0,0000	0,0000	-0,0553	4,5239 E-05	-2,3423 E-04	-1,5131 E-14
	004	0,0000	0,0000	-0,0033	1,5952 E-09	3,9337 E-10	0 E+00
00465	001	0,0000	0,0000	-0,1300	6,8118 E-08	5,6545 E-09	0 E+00
	002	0,0000	0,0000	-0,0026	1,2764 E-09	1,0525 E-10	0 E+00
	003	0,0000	0,0000	-0,0360	2,6651 E-05	-2,4755 E-04	-2,7825 E-14
	004	0,0000	0,0000	-0,0033	1,5955 E-09	1,3156 E-10	0 E+00
00466	001	0,0000	0,0000	-0,1300	6,8118 E-08	-5,5738 E-09	0 E+00
	002	0,0000	0,0000	-0,0026	1,2764 E-09	-1,0361 E-10	0 E+00
	003	0,0000	0,0000	-0,0161	5,5582 E-06	-2,505 E-04	-2,7825 E-14
	004	0,0000	0,0000	-0,0033	1,5955 E-09	-1,2952 E-10	0 E+00
00467	001	0,0000	0,0000	-0,1300	6,801 E-08	-1,6803 E-08	0 E+00
	002	0,0000	0,0000	-0,0026	1,2762 E-09	-3,1309 E-10	0 E+00
	003	0,0000	0,0000	0,0036	-1,3752 E-05	-2,4287 E-04	-1,5131 E-14

Nodi - Spostamenti per condizioni di carico non sismiche

Nodo	CC	S _x [cm]	S _y [cm]	S _z [cm]	Θ _x [rad]	Θ _y [rad]	Θ _z [rad]
	004	0,0000	0,0000	-0,0033	1,5952 E-09	-3,9136 E-10	0 E+00
00468	001	0,0000	0,0000	-0,1300	6,7816 E-08	-2,8042 E-08	0 E+00
	002	0,0000	0,0000	-0,0026	1,2758 E-09	-5,2431 E-10	0 E+00
	003	0,0000	0,0000	0,0224	-2,8361 E-05	-2,2824 E-04	-3,6645 E-15
	004	0,0000	0,0000	-0,0033	1,5947 E-09	-6,5539 E-10	0 E+00
00469	001	0,0000	0,0000	-0,1300	6,7569 E-08	-3,932 E-08	0 E+00
	002	0,0000	0,0000	-0,0026	1,2753 E-09	-7,3841 E-10	0 E+00
	003	0,0000	0,0000	0,0399	-3,7691 E-05	-2,1064 E-04	3,3733 E-17
	004	0,0000	0,0000	-0,0033	1,5941 E-09	-9,2302 E-10	0 E+00
00470	001	0,0000	0,0000	-0,1300	6,7301 E-08	-5,0685 E-08	0 E+00
	002	0,0000	0,0000	-0,0026	1,2748 E-09	-9,5651 E-10	0 E+00
	003	0,0000	0,0000	0,0560	-4,2547 E-05	-1,9307 E-04	8,9214 E-17
	004	0,0000	0,0000	-0,0033	1,5935 E-09	-1,1956 E-09	0 E+00
00471	001	0,0000	0,0000	-0,1300	6,7032 E-08	-6,2191 E-08	0 E+00
	002	0,0000	0,0000	-0,0026	1,2743 E-09	-1,1796 E-09	0 E+00
	003	0,0000	0,0000	0,0707	-4,4197 E-05	-1,7725 E-04	-1,5074 E-17
	004	0,0000	0,0000	-0,0033	1,5929 E-09	-1,4745 E-09	0 E+00
00472	001	0,0000	0,0000	-0,1300	6,6772 E-08	-7,3895 E-08	0 E+00
	002	0,0000	0,0000	-0,0026	1,2738 E-09	-1,4086 E-09	0 E+00
	003	0,0000	0,0000	0,0843	-4,3831 E-05	-1,6398 E-04	1,5356 E-18
	004	0,0000	0,0000	-0,0033	1,5923 E-09	-1,7608 E-09	0 E+00
00473	001	0,0000	0,0000	-0,1300	6,6527 E-08	-8,5847 E-08	0 E+00
	002	0,0000	0,0000	-0,0026	1,2732 E-09	-1,6443 E-09	0 E+00
	003	0,0000	0,0000	0,0969	-4,2364 E-05	-1,5346 E-04	-1,2015 E-19
	004	0,0000	0,0000	-0,0033	1,5915 E-09	-2,0553 E-09	0 E+00
00474	001	0,0000	0,0000	-0,1300	6,6291 E-08	-9,8092 E-08	0 E+00
	002	0,0000	0,0000	-0,0026	1,2723 E-09	-1,8871 E-09	0 E+00
	003	0,0000	0,0000	0,1088	-4,0417 E-05	-1,4553 E-04	7,9067 E-21
	004	0,0000	0,0000	-0,0032	1,5904 E-09	-2,3589 E-09	0 E+00
00475	001	0,0000	0,0000	-0,1300	6,6057 E-08	-1,1066 E-07	0 E+00
	002	0,0000	0,0000	-0,0026	1,271 E-09	-2,1376 E-09	0 E+00
	003	0,0000	0,0000	0,1202	-3,838 E-05	-1,399 E-04	-4,588 E-22
	004	0,0000	0,0000	-0,0032	1,5887 E-09	-2,672 E-09	0 E+00
00476	001	0,0000	0,0000	-0,1300	6,5801 E-08	-1,2357 E-07	0 E+00
	002	0,0000	0,0000	-0,0026	1,2687 E-09	-2,3958 E-09	0 E+00
	003	0,0000	0,0000	0,1311	-3,6481 E-05	-1,3623 E-04	2,4154 E-23
	004	0,0000	0,0000	-0,0032	1,5859 E-09	-2,9947 E-09	0 E+00
00477	001	0,0000	0,0000	-0,1300	6,5461 E-08	-1,3684 E-07	0 E+00
	002	0,0000	0,0000	-0,0026	1,2643 E-09	-2,6616 E-09	0 E+00
	003	0,0000	0,0000	0,1419	-3,4841 E-05	-1,3414 E-04	-1,1757 E-24
	004	0,0000	0,0000	-0,0032	1,5804 E-09	-3,327 E-09	0 E+00
00478	001	0,0000	0,0000	-0,1300	6,497 E-08	-1,5044 E-07	0 E+00
	002	0,0000	0,0000	-0,0026	1,2565 E-09	-2,9345 E-09	0 E+00
	003	0,0000	0,0000	0,1525	-3,3514 E-05	-1,3325 E-04	5,3611 E-26
	004	0,0000	0,0000	-0,0032	1,5706 E-09	-3,6681 E-09	0 E+00
00479	001	0,0000	0,0000	-0,1299	6,4309 E-08	-1,6325 E-07	0 E+00
	002	0,0000	0,0000	-0,0026	1,245 E-09	-3,1919 E-09	0 E+00
	003	0,0000	0,0000	0,1632	-3,2495 E-05	-1,3322 E-04	-2,2144 E-27
	004	0,0000	0,0000	-0,0032	1,5562 E-09	-3,9898 E-09	0 E+00
00480	001	0,0000	0,0000	-0,1299	5,4069 E-08	1,7436 E-07	0 E+00
	002	0,0000	0,0000	-0,0026	1,0461 E-09	3,4134 E-09	0 E+00
	003	0,0000	0,0000	-0,1990	4,2204 E-05	-1,0497 E-04	-1,5437 E-27
	004	0,0000	0,0000	-0,0032	1,3076 E-09	4,2667 E-09	0 E+00
00481	001	0,0000	0,0000	-0,1300	5,4066 E-08	1,5793 E-07	0 E+00
	002	0,0000	0,0000	-0,0026	1,0446 E-09	3,0835 E-09	0 E+00
	003	0,0000	0,0000	-0,1907	4,3687 E-05	-1,0397 E-04	3,7157 E-26
	004	0,0000	0,0000	-0,0032	1,3057 E-09	3,8544 E-09	0 E+00
00482	001	0,0000	0,0000	-0,1300	5,4896 E-08	1,4394 E-07	0 E+00
	002	0,0000	0,0000	-0,0026	1,0594 E-09	2,8023 E-09	0 E+00
	003	0,0000	0,0000	-0,1824	4,5597 E-05	-1,0358 E-04	-9,2634 E-25
	004	0,0000	0,0000	-0,0032	1,3243 E-09	3,5028 E-09	0 E+00
00483	001	0,0000	0,0000	-0,1300	5,5199 E-08	1,3044 E-07	0 E+00
	002	0,0000	0,0000	-0,0026	1,0634 E-09	2,5312 E-09	0 E+00
	003	0,0000	0,0000	-0,1741	4,8024 E-05	-1,043 E-04	2,194 E-23
	004	0,0000	0,0000	-0,0032	1,3293 E-09	3,164 E-09	0 E+00
00484	001	0,0000	0,0000	-0,1300	5,5429 E-08	1,1731 E-07	0 E+00
	002	0,0000	0,0000	-0,0026	1,0655 E-09	2,268 E-09	0 E+00

Nodi - Spostamenti per condizioni di carico non sismiche

Nodo	CC	S _x [cm]	S _y [cm]	S _z [cm]	Θ _x [rad]	Θ _y [rad]	Θ _z [rad]
	003	0,0000	0,0000	-0,1658	5,1003 E-05	-1,0661 E-04	-4,8895 E-22
	004	0,0000	0,0000	-0,0032	1,3319 E-09	2,8349 E-09	0 E+00
00485	001	0,0000	0,0000	-0,1300	5,5637 E-08	1,0456 E-07	0 E+00
	002	0,0000	0,0000	-0,0026	1,0667 E-09	2,0131 E-09	0 E+00
	003	0,0000	0,0000	-0,1571	5,4526 E-05	-1,1102 E-04	1,0131 E-20
	004	0,0000	0,0000	-0,0032	1,3334 E-09	2,5164 E-09	0 E+00
00486	001	0,0000	0,0000	-0,1300	5,585 E-08	9,2174 E-08	0 E+00
	002	0,0000	0,0000	-0,0026	1,0675 E-09	1,7663 E-09	0 E+00
	003	0,0000	0,0000	-0,1480	5,8515 E-05	-1,1808 E-04	-1,9184 E-19
	004	0,0000	0,0000	-0,0033	1,3344 E-09	2,2079 E-09	0 E+00
00487	001	0,0000	0,0000	-0,1300	5,6077 E-08	8,0101 E-08	0 E+00
	002	0,0000	0,0000	-0,0026	1,068 E-09	1,5271 E-09	0 E+00
	003	0,0000	0,0000	-0,1382	6,2767 E-05	-1,2838 E-04	3,236 E-18
	004	0,0000	0,0000	-0,0033	1,335 E-09	1,9088 E-09	0 E+00
00488	001	0,0000	0,0000	-0,1300	5,6324 E-08	6,8301 E-08	0 E+00
	002	0,0000	0,0000	-0,0026	1,0683 E-09	1,2949 E-09	0 E+00
	003	0,0000	0,0000	-0,1275	6,6858 E-05	-1,4249 E-04	-4,6623 E-17
	004	0,0000	0,0000	-0,0033	1,3354 E-09	1,6186 E-09	0 E+00
00489	001	0,0000	0,0000	-0,1300	5,6589 E-08	5,6722 E-08	0 E+00
	002	0,0000	0,0000	-0,0026	1,0686 E-09	1,069 E-09	0 E+00
	003	0,0000	0,0000	-0,1154	6,9999 E-05	-1,6087 E-04	5,3068 E-16
	004	0,0000	0,0000	-0,0033	1,3357 E-09	1,3363 E-09	0 E+00
00490	001	0,0000	0,0000	-0,1300	5,687 E-08	4,5302 E-08	0 E+00
	002	0,0000	0,0000	-0,0026	1,0688 E-09	8,4866 E-10	0 E+00
	003	0,0000	0,0000	-0,1017	7,0864 E-05	-1,8359 E-04	-3,9538 E-15
	004	0,0000	0,0000	-0,0033	1,3361 E-09	1,0608 E-09	0 E+00
00491	001	0,0000	0,0000	-0,1300	5,7151 E-08	3,3977 E-08	0 E+00
	002	0,0000	0,0000	-0,0026	1,0692 E-09	6,3282 E-10	0 E+00
	003	0,0000	0,0000	-0,0861	6,7521 E-05	-2,0975 E-04	6,2767 E-15
	004	0,0000	0,0000	-0,0033	1,3365 E-09	7,9103 E-10	0 E+00
00492	001	0,0000	0,0000	-0,1300	5,7403 E-08	2,2683 E-08	0 E+00
	002	0,0000	0,0000	-0,0026	1,0695 E-09	4,2034 E-10	0 E+00
	003	0,0000	0,0000	-0,0683	5,7714 E-05	-2,368 E-04	1,4887 E-13
	004	0,0000	0,0000	-0,0033	1,3369 E-09	5,2543 E-10	0 E+00
00493	001	0,0000	0,0000	-0,1300	5,7583 E-08	1,1373 E-08	0 E+00
	002	0,0000	0,0000	-0,0026	1,0698 E-09	2,1002 E-10	0 E+00
	003	0,0000	0,0000	-0,0484	3,993 E-05	-2,5971 E-04	4,6061 E-13
	004	0,0000	0,0000	-0,0033	1,3372 E-09	2,6252 E-10	0 E+00
00494	001	0,0000	0,0000	-0,1300	5,7649 E-08	4,0755 E-11	0 E+00
	002	0,0000	0,0000	-0,0026	1,0699 E-09	8,2352 E-13	0 E+00
	003	0,0000	0,0000	-0,0272	1,5569 E-05	-2,7117 E-04	6,4511 E-13
	004	0,0000	0,0000	-0,0033	1,3374 E-09	1,0294 E-12	0 E+00
00495	001	0,0000	0,0000	-0,1300	5,7584 E-08	-1,1292 E-08	0 E+00
	002	0,0000	0,0000	-0,0026	1,0698 E-09	-2,0839 E-10	0 E+00
	003	0,0000	0,0000	-0,0057	-9,251 E-06	-2,6627 E-04	4,6061 E-13
	004	0,0000	0,0000	-0,0033	1,3373 E-09	-2,6048 E-10	0 E+00
00496	001	0,0000	0,0000	-0,1300	5,7405 E-08	-2,2604 E-08	0 E+00
	002	0,0000	0,0000	-0,0026	1,0695 E-09	-4,1875 E-10	0 E+00
	003	0,0000	0,0000	0,0149	-2,8285 E-05	-2,4934 E-04	1,4887 E-13
	004	0,0000	0,0000	-0,0033	1,3369 E-09	-5,2344 E-10	0 E+00
00497	001	0,0000	0,0000	-0,1300	5,7153 E-08	-3,3902 E-08	0 E+00
	002	0,0000	0,0000	-0,0026	1,0692 E-09	-6,313 E-10	0 E+00
	003	0,0000	0,0000	0,0339	-3,9853 E-05	-2,2733 E-04	6,2767 E-15
	004	0,0000	0,0000	-0,0033	1,3365 E-09	-7,8912 E-10	0 E+00
00498	001	0,0000	0,0000	-0,1300	5,6873 E-08	-4,5231 E-08	0 E+00
	002	0,0000	0,0000	-0,0026	1,0689 E-09	-8,4722 E-10	0 E+00
	003	0,0000	0,0000	0,0511	-4,5189 E-05	-2,0517 E-04	-3,9538 E-15
	004	0,0000	0,0000	-0,0033	1,3361 E-09	-1,059 E-09	0 E+00
00499	001	0,0000	0,0000	-0,1300	5,6594 E-08	-5,6656 E-08	0 E+00
	002	0,0000	0,0000	-0,0026	1,0687 E-09	-1,0677 E-09	0 E+00
	003	0,0000	0,0000	0,0667	-4,6337 E-05	-1,8548 E-04	5,3068 E-16
	004	0,0000	0,0000	-0,0033	1,3358 E-09	-1,3346 E-09	0 E+00
00500	001	0,0000	0,0000	-0,1300	5,633 E-08	-6,8241 E-08	0 E+00
	002	0,0000	0,0000	-0,0026	1,0684 E-09	-1,2937 E-09	0 E+00
	003	0,0000	0,0000	0,0808	-4,5101 E-05	-1,6925 E-04	-4,6623 E-17
	004	0,0000	0,0000	-0,0033	1,3355 E-09	-1,6171 E-09	0 E+00
00501	001	0,0000	0,0000	-0,1300	5,6085 E-08	-8,0048 E-08	0 E+00

Nodi - Spostamenti per condizioni di carico non sismiche

Nodo	CC	S_x [cm]	S_y [cm]	S_z [cm]	Θ_x [rad]	Θ_y [rad]	Θ_z [rad]
	002	0,0000	0,0000	-0,0026	1,0681 E-09	-1,526 E-09	0 E+00
	003	0,0000	0,0000	0,0937	-4,2736 E-05	-1,5656 E-04	3,236 E-18
	004	0,0000	0,0000	-0,0033	1,3352 E-09	-1,9075 E-09	0 E+00
00502	001	0,0000	0,0000	-0,1300	5,5861 E-08	-9,2128 E-08	0 E+00
	002	0,0000	0,0000	-0,0026	1,0677 E-09	-1,7654 E-09	0 E+00
	003	0,0000	0,0000	0,1058	-4,0006 E-05	-1,471 E-04	-1,9184 E-19
	004	0,0000	0,0000	-0,0033	1,3346 E-09	-2,2067 E-09	0 E+00
00503	001	0,0000	0,0000	-0,1300	5,5652 E-08	-1,0453 E-07	0 E+00
	002	0,0000	0,0000	-0,0026	1,067 E-09	-2,0123 E-09	0 E+00
	003	0,0000	0,0000	0,1172	-3,7331 E-05	-1,4041 E-04	1,0131 E-20
	004	0,0000	0,0000	-0,0032	1,3337 E-09	-2,5154 E-09	0 E+00
00504	001	0,0000	0,0000	-0,1300	5,545 E-08	-1,1728 E-07	0 E+00
	002	0,0000	0,0000	-0,0026	1,0659 E-09	-2,2674 E-09	0 E+00
	003	0,0000	0,0000	0,1282	-3,4925 E-05	-1,3601 E-04	-4,8895 E-22
	004	0,0000	0,0000	-0,0032	1,3324 E-09	-2,8342 E-09	0 E+00
00505	001	0,0000	0,0000	-0,1300	5,5228 E-08	-1,3042 E-07	0 E+00
	002	0,0000	0,0000	-0,0026	1,064 E-09	-2,5308 E-09	0 E+00
	003	0,0000	0,0000	0,1390	-3,2884 E-05	-1,3346 E-04	2,194 E-23
	004	0,0000	0,0000	-0,0032	1,33 E-09	-3,1635 E-09	0 E+00
00506	001	0,0000	0,0000	-0,1300	5,4932 E-08	-1,4393 E-07	0 E+00
	002	0,0000	0,0000	-0,0026	1,0601 E-09	-2,8021 E-09	0 E+00
	003	0,0000	0,0000	0,1495	-3,1238 E-05	-1,3234 E-04	-9,2634 E-25
	004	0,0000	0,0000	-0,0032	1,3251 E-09	-3,5026 E-09	0 E+00
00507	001	0,0000	0,0000	-0,1300	5,4121 E-08	-1,5793 E-07	0 E+00
	002	0,0000	0,0000	-0,0026	1,0456 E-09	-3,0835 E-09	0 E+00
	003	0,0000	0,0000	0,1601	-2,9976 E-05	-1,3223 E-04	3,7156 E-26
	004	0,0000	0,0000	-0,0032	1,307 E-09	-3,8543 E-09	0 E+00
00508	001	0,0000	0,0000	-0,1299	5,4058 E-08	-1,7437 E-07	0 E+00
	002	0,0000	0,0000	-0,0026	1,0458 E-09	-3,4135 E-09	0 E+00
	003	0,0000	0,0000	0,1706	-2,9041 E-05	-1,3273 E-04	-1,5467 E-27
	004	0,0000	0,0000	-0,0032	1,3073 E-09	-4,2669 E-09	0 E+00
00509	001	0,0000	0,0000	-0,1300	4,4138 E-08	1,6535 E-07	0 E+00
	002	0,0000	0,0000	-0,0026	8,5249 E-10	3,2313 E-09	0 E+00
	003	0,0000	0,0000	-0,1976	3,6839 E-05	-1,0316 E-04	1,7406 E-26
	004	0,0000	0,0000	-0,0032	1,0656 E-09	4,0391 E-09	0 E+00
00510	001	0,0000	0,0000	-0,1300	4,4529 E-08	1,5142 E-07	0 E+00
	002	0,0000	0,0000	-0,0026	8,5889 E-10	2,9511 E-09	0 E+00
	003	0,0000	0,0000	-0,1895	3,8456 E-05	-1,0201 E-04	-5,3174 E-25
	004	0,0000	0,0000	-0,0032	1,0736 E-09	3,6888 E-09	0 E+00
00511	001	0,0000	0,0000	-0,1300	4,4782 E-08	1,374 E-07	0 E+00
	002	0,0000	0,0000	-0,0026	8,6227 E-10	2,6693 E-09	0 E+00
	003	0,0000	0,0000	-0,1813	4,055 E-05	-1,0165 E-04	1,4387 E-23
	004	0,0000	0,0000	-0,0032	1,0778 E-09	3,3366 E-09	0 E+00
00512	001	0,0000	0,0000	-0,1300	4,4969 E-08	1,24 E-07	0 E+00
	002	0,0000	0,0000	-0,0026	8,6396 E-10	2,3999 E-09	0 E+00
	003	0,0000	0,0000	-0,1732	4,3215 E-05	-1,0259 E-04	-3,7059 E-22
	004	0,0000	0,0000	-0,0032	1,0799 E-09	2,9998 E-09	0 E+00
00513	001	0,0000	0,0000	-0,1300	4,5151 E-08	1,1106 E-07	0 E+00
	002	0,0000	0,0000	-0,0026	8,6512 E-10	2,1404 E-09	0 E+00
	003	0,0000	0,0000	-0,1650	4,6514 E-05	-1,0535 E-04	9,0203 E-21
	004	0,0000	0,0000	-0,0032	1,0814 E-09	2,6755 E-09	0 E+00
00514	001	0,0000	0,0000	-0,1300	4,534 E-08	9,8506 E-08	0 E+00
	002	0,0000	0,0000	-0,0026	8,6594 E-10	1,8893 E-09	0 E+00
	003	0,0000	0,0000	-0,1564	5,0485 E-05	-1,105 E-04	-2,0528 E-19
	004	0,0000	0,0000	-0,0033	1,0824 E-09	2,3617 E-09	0 E+00
00515	001	0,0000	0,0000	-0,1300	4,5543 E-08	8,6294 E-08	0 E+00
	002	0,0000	0,0000	-0,0026	8,6647 E-10	1,6462 E-09	0 E+00
	003	0,0000	0,0000	-0,1473	5,5108 E-05	-1,1872 E-04	4,3017 E-18
	004	0,0000	0,0000	-0,0033	1,0831 E-09	2,0577 E-09	0 E+00
00516	001	0,0000	0,0000	-0,1300	4,5765 E-08	7,4381 E-08	0 E+00
	002	0,0000	0,0000	-0,0026	8,6678 E-10	1,4104 E-09	0 E+00
	003	0,0000	0,0000	-0,1374	6,0252 E-05	-1,3075 E-04	-8,112 E-17
	004	0,0000	0,0000	-0,0033	1,0835 E-09	1,7629 E-09	0 E+00
00517	001	0,0000	0,0000	-0,1300	4,6009 E-08	6,2718 E-08	0 E+00
	002	0,0000	0,0000	-0,0026	8,669 E-10	1,1813 E-09	0 E+00
	003	0,0000	0,0000	-0,1263	6,554 E-05	-1,4747 E-04	1,3261 E-15
	004	0,0000	0,0000	-0,0033	1,0836 E-09	1,4767 E-09	0 E+00

Nodi - Spostamenti per condizioni di carico non sismiche

Nodo	CC	S _x	S _y	S _z	Θ _x	Θ _y	Θ _z
		[cm]	[cm]	[cm]	[rad]	[rad]	[rad]
00518	001	0,0000	0,0000	-0,1300	4,6276 E-08	5,1244 E-08	0 E+00
	002	0,0000	0,0000	-0,0026	8,6693 E-10	9,5833 E-10	0 E+00
	003	0,0000	0,0000	-0,1137	7,0082 E-05	-1,6973 E-04	-1,7561 E-14
	004	0,0000	0,0000	-0,0033	1,0837 E-09	1,1979 E-09	0 E+00
00519	001	0,0000	0,0000	-0,1300	4,6564 E-08	3,9887 E-08	0 E+00
	002	0,0000	0,0000	-0,0026	8,6698 E-10	7,4043 E-10	0 E+00
	003	0,0000	0,0000	-0,0991	7,2075 E-05	-1,9795 E-04	1,6158 E-13
	004	0,0000	0,0000	-0,0033	1,0837 E-09	9,2554 E-10	0 E+00
00520	001	0,0000	0,0000	-0,1300	4,6856 E-08	2,8566 E-08	0 E+00
	002	0,0000	0,0000	-0,0026	8,6712 E-10	5,265 E-10	0 E+00
	003	0,0000	0,0000	-0,0821	6,8496 E-05	-2,3118 E-04	-5,4752 E-13
	004	0,0000	0,0000	-0,0033	1,0839 E-09	6,5812 E-10	0 E+00
00521	001	0,0000	0,0000	-0,1300	4,7109 E-08	1,7205 E-08	0 E+00
	002	0,0000	0,0000	-0,0026	8,6735 E-10	3,1519 E-10	0 E+00
	003	0,0000	0,0000	-0,0623	5,5487 E-05	-2,6537 E-04	-5,6075 E-12
	004	0,0000	0,0000	-0,0033	1,0842 E-09	3,9399 E-10	0 E+00
00522	001	0,0000	0,0000	-0,1300	4,7258 E-08	5,7707 E-09	0 E+00
	002	0,0000	0,0000	-0,0026	8,6741 E-10	1,0536 E-10	0 E+00
	003	0,0000	0,0000	-0,0400	3,0464 E-05	-2,9138 E-04	-1,278 E-11
	004	0,0000	0,0000	-0,0033	1,0843 E-09	1,317 E-10	0 E+00
00523	001	0,0000	0,0000	-0,1300	4,7259 E-08	-5,6886 E-09	0 E+00
	002	0,0000	0,0000	-0,0026	8,6742 E-10	-1,037 E-10	0 E+00
	003	0,0000	0,0000	-0,0164	-1,3259 E-06	-2,9517 E-04	-1,278 E-11
	004	0,0000	0,0000	-0,0033	1,0843 E-09	-1,2963 E-10	0 E+00
00524	001	0,0000	0,0000	-0,1300	4,711 E-08	-1,7124 E-08	0 E+00
	002	0,0000	0,0000	-0,0026	8,6737 E-10	-3,1356 E-10	0 E+00
	003	0,0000	0,0000	0,0064	-2,7447 E-05	-2,7625 E-04	-5,6075 E-12
	004	0,0000	0,0000	-0,0033	1,0842 E-09	-3,9195 E-10	0 E+00
00525	001	0,0000	0,0000	-0,1300	4,6858 E-08	-2,8488 E-08	0 E+00
	002	0,0000	0,0000	-0,0026	8,6715 E-10	-5,2492 E-10	0 E+00
	003	0,0000	0,0000	0,0274	-4,228 E-05	-2,4804 E-04	-5,4752 E-13
	004	0,0000	0,0000	-0,0033	1,0839 E-09	-6,5615 E-10	0 E+00
00526	001	0,0000	0,0000	-0,1300	4,6567 E-08	-3,9812 E-08	0 E+00
	002	0,0000	0,0000	-0,0026	8,6702 E-10	-7,3894 E-10	0 E+00
	003	0,0000	0,0000	0,0460	-4,7994 E-05	-2,195 E-04	1,6158 E-13
	004	0,0000	0,0000	-0,0033	1,0838 E-09	-9,2367 E-10	0 E+00
00527	001	0,0000	0,0000	-0,1300	4,628 E-08	-5,1174 E-08	0 E+00
	002	0,0000	0,0000	-0,0026	8,6699 E-10	-9,5692 E-10	0 E+00
	003	0,0000	0,0000	0,0624	-4,8152 E-05	-1,9475 E-04	-1,7561 E-14
	004	0,0000	0,0000	-0,0033	1,0837 E-09	-1,1962 E-09	0 E+00
00528	001	0,0000	0,0000	-0,1300	4,6013 E-08	-6,2654 E-08	0 E+00
	002	0,0000	0,0000	-0,0026	8,6698 E-10	-1,18 E-09	0 E+00
	003	0,0000	0,0000	0,0771	-4,5613 E-05	-1,7493 E-04	1,3261 E-15
	004	0,0000	0,0000	-0,0033	1,0837 E-09	-1,475 E-09	0 E+00
00529	001	0,0000	0,0000	-0,1300	4,5771 E-08	-7,4323 E-08	0 E+00
	002	0,0000	0,0000	-0,0026	8,6688 E-10	-1,4092 E-09	0 E+00
	003	0,0000	0,0000	0,0904	-4,2113 E-05	-1,5981 E-04	-8,112 E-17
	004	0,0000	0,0000	-0,0033	1,0836 E-09	-1,7615 E-09	0 E+00
00530	001	0,0000	0,0000	-0,1300	4,5552 E-08	-8,6242 E-08	0 E+00
	002	0,0000	0,0000	-0,0026	8,6662 E-10	-1,6451 E-09	0 E+00
	003	0,0000	0,0000	0,1027	-3,8521 E-05	-1,4869 E-04	4,3017 E-18
	004	0,0000	0,0000	-0,0033	1,0833 E-09	-2,0564 E-09	0 E+00
00531	001	0,0000	0,0000	-0,1300	4,5353 E-08	-9,846 E-08	0 E+00
	002	0,0000	0,0000	-0,0026	8,6616 E-10	-1,8884 E-09	0 E+00
	003	0,0000	0,0000	0,1142	-3,5224 E-05	-1,4088 E-04	-2,0528 E-19
	004	0,0000	0,0000	-0,0033	1,0827 E-09	-2,3605 E-09	0 E+00
00532	001	0,0000	0,0000	-0,1300	4,5169 E-08	-1,1102 E-07	0 E+00
	002	0,0000	0,0000	-0,0026	8,6545 E-10	-2,1396 E-09	0 E+00
	003	0,0000	0,0000	0,1252	-3,2372 E-05	-1,3573 E-04	9,0203 E-21
	004	0,0000	0,0000	-0,0032	1,0818 E-09	-2,6745 E-09	0 E+00
00533	001	0,0000	0,0000	-0,1300	4,4995 E-08	-1,2396 E-07	0 E+00
	002	0,0000	0,0000	-0,0026	8,6445 E-10	-2,3992 E-09	0 E+00
	003	0,0000	0,0000	0,1359	-3,0005 E-05	-1,3269 E-04	-3,7059 E-22
	004	0,0000	0,0000	-0,0032	1,0806 E-09	-2,999 E-09	0 E+00
00534	001	0,0000	0,0000	-0,1300	4,4821 E-08	-1,3738 E-07	0 E+00
	002	0,0000	0,0000	-0,0026	8,6301 E-10	-2,6688 E-09	0 E+00
	003	0,0000	0,0000	0,1464	-2,8112 E-05	-1,3128 E-04	1,4387 E-23

Nodi - Spostamenti per condizioni di carico non sismiche

Nodo	CC	S _x [cm]	S _y [cm]	S _z [cm]	Θ _x [rad]	Θ _y [rad]	Θ _z [rad]
	004	0,0000	0,0000	-0,0032	1,0788 E-09	-3,336 E-09	0 E+00
00535	001	0,0000	0,0000	-0,1300	4,4583 E-08	-1,514 E-07	0 E+00
	002	0,0000	0,0000	-0,0026	8,5994 E-10	-2,9508 E-09	0 E+00
	003	0,0000	0,0000	0,1568	-2,6654 E-05	-1,3106 E-04	-5,3174 E-25
	004	0,0000	0,0000	-0,0032	1,0749 E-09	-3,6885 E-09	0 E+00
00536	001	0,0000	0,0000	-0,1300	4,4195 E-08	-1,6535 E-07	0 E+00
	002	0,0000	0,0000	-0,0026	8,5358 E-10	-3,2314 E-09	0 E+00
	003	0,0000	0,0000	0,1673	-2,5568 E-05	-1,3162 E-04	1,7484 E-26
	004	0,0000	0,0000	-0,0032	1,067 E-09	-4,0392 E-09	0 E+00
00537	001	0,0000	0,0000	-0,1300	3,4058 E-08	1,7831 E-07	0 E+00
	002	0,0000	0,0000	-0,0026	6,5761 E-10	3,4902 E-09	0 E+00
	003	0,0000	0,0000	-0,2040	2,9204 E-05	-1,0284 E-04	9,0864 E-27
	004	0,0000	0,0000	-0,0032	8,2201 E-10	4,3628 E-09	0 E+00
00538	001	0,0000	0,0000	-0,1300	3,4263 E-08	1,5913 E-07	0 E+00
	002	0,0000	0,0000	-0,0026	6,6064 E-10	3,1051 E-09	0 E+00
	003	0,0000	0,0000	-0,1959	3,046 E-05	-1,0118 E-04	-2,1236 E-25
	004	0,0000	0,0000	-0,0032	8,258 E-10	3,8814 E-09	0 E+00
00539	001	0,0000	0,0000	-0,1300	3,4448 E-08	1,4438 E-07	0 E+00
	002	0,0000	0,0000	-0,0026	6,6307 E-10	2,8083 E-09	0 E+00
	003	0,0000	0,0000	-0,1879	3,2078 E-05	-9,9951 E-05	6,5642 E-24
	004	0,0000	0,0000	-0,0032	8,2883 E-10	3,5103 E-09	0 E+00
00540	001	0,0000	0,0000	-0,1300	3,4625 E-08	1,3078 E-07	0 E+00
	002	0,0000	0,0000	-0,0026	6,6504 E-10	2,5344 E-09	0 E+00
	003	0,0000	0,0000	-0,1800	3,42 E-05	-9,9682 E-05	-1,9457 E-22
	004	0,0000	0,0000	-0,0032	8,3129 E-10	3,168 E-09	0 E+00
00541	001	0,0000	0,0000	-0,1300	3,4797 E-08	1,1763 E-07	0 E+00
	002	0,0000	0,0000	-0,0026	6,6657 E-10	2,2701 E-09	0 E+00
	003	0,0000	0,0000	-0,1720	3,6913 E-05	-1,0089 E-04	5,5052 E-21
	004	0,0000	0,0000	-0,0032	8,3321 E-10	2,8377 E-09	0 E+00
00542	001	0,0000	0,0000	-0,1300	3,497 E-08	1,049 E-07	0 E+00
	002	0,0000	0,0000	-0,0026	6,6772 E-10	2,0146 E-09	0 E+00
	003	0,0000	0,0000	-0,1638	4,0312 E-05	-1,0415 E-04	-1,4776 E-19
	004	0,0000	0,0000	-0,0033	8,3465 E-10	2,5183 E-09	0 E+00
00543	001	0,0000	0,0000	-0,1300	3,5149 E-08	9,253 E-08	0 E+00
	002	0,0000	0,0000	-0,0026	6,6851 E-10	1,7673 E-09	0 E+00
	003	0,0000	0,0000	-0,1553	4,4487 E-05	-1,1009 E-04	3,7286 E-18
	004	0,0000	0,0000	-0,0033	8,3564 E-10	2,2091 E-09	0 E+00
00544	001	0,0000	0,0000	-0,1300	3,534 E-08	8,0488 E-08	0 E+00
	002	0,0000	0,0000	-0,0026	6,6898 E-10	1,5276 E-09	0 E+00
	003	0,0000	0,0000	-0,1462	4,9518 E-05	-1,1948 E-04	-8,7303 E-17
	004	0,0000	0,0000	-0,0033	8,3622 E-10	1,9095 E-09	0 E+00
00545	001	0,0000	0,0000	-0,1300	3,5548 E-08	6,8726 E-08	0 E+00
	002	0,0000	0,0000	-0,0026	6,6914 E-10	1,2951 E-09	0 E+00
	003	0,0000	0,0000	-0,1362	5,5418 E-05	-1,333 E-04	1,8589 E-15
	004	0,0000	0,0000	-0,0033	8,3642 E-10	1,6189 E-09	0 E+00
00546	001	0,0000	0,0000	-0,1300	3,5778 E-08	5,7187 E-08	0 E+00
	002	0,0000	0,0000	-0,0026	6,6904 E-10	1,069 E-09	0 E+00
	003	0,0000	0,0000	-0,1248	6,1999 E-05	-1,5283 E-04	-3,4837 E-14
	004	0,0000	0,0000	-0,0033	8,363 E-10	1,3363 E-09	0 E+00
00547	001	0,0000	0,0000	-0,1300	3,6034 E-08	4,5804 E-08	0 E+00
	002	0,0000	0,0000	-0,0026	6,6875 E-10	8,4869 E-10	0 E+00
	003	0,0000	0,0000	-0,1117	6,8477 E-05	-1,7964 E-04	5,4154 E-13
	004	0,0000	0,0000	-0,0033	8,3594 E-10	1,0609 E-09	0 E+00
00548	001	0,0000	0,0000	-0,1300	3,6319 E-08	3,4487 E-08	0 E+00
	002	0,0000	0,0000	-0,0026	6,6847 E-10	6,3303 E-10	0 E+00
	003	0,0000	0,0000	-0,0960	7,2541 E-05	-2,1512 E-04	-6,1385 E-12
	004	0,0000	0,0000	-0,0033	8,3559 E-10	7,9129 E-10	0 E+00
00549	001	0,0000	0,0000	-0,1300	3,6615 E-08	2,3134 E-08	0 E+00
	002	0,0000	0,0000	-0,0026	6,6837 E-10	4,2073 E-10	0 E+00
	003	0,0000	0,0000	-0,0772	6,9047 E-05	-2,5868 E-04	3,2538 E-11
	004	0,0000	0,0000	-0,0033	8,3547 E-10	5,2592 E-10	0 E+00
00550	001	0,0000	0,0000	-0,1300	3,6855 E-08	1,1642 E-08	0 E+00
	002	0,0000	0,0000	-0,0026	6,6826 E-10	2,101 E-10	0 E+00
	003	0,0000	0,0000	-0,0547	5,0787 E-05	-3,0371 E-04	1,9501 E-10
	004	0,0000	0,0000	-0,0033	8,3532 E-10	2,6262 E-10	0 E+00
00551	001	0,0000	0,0000	-0,1300	3,6945 E-08	4,1426 E-11	0 E+00
	002	0,0000	0,0000	-0,0026	6,6806 E-10	8,3372 E-13	0 E+00

Nodi - Spostamenti per condizioni di carico non sismiche

Nodo	CC	S_x [cm]	S_y [cm]	S_z [cm]	Θ_x [rad]	Θ_y [rad]	Θ_z [rad]
	003	0,0000	0,0000	-0,0292	1,3269 E-05	-3,3047 E-04	3,115 E-10
	004	0,0000	0,0000	-0,0033	8,3507 E-10	1,0422 E-12	0 E+00
00552	001	0,0000	0,0000	-0,1300	3,6856 E-08	-1,1559 E-08	0 E+00
	002	0,0000	0,0000	-0,0026	6,6827 E-10	-2,0844 E-10	0 E+00
	003	0,0000	0,0000	-0,0034	-2,4999 E-05	-3,1226 E-04	1,9501 E-10
	004	0,0000	0,0000	-0,0033	8,3533 E-10	-2,6055 E-10	0 E+00
00553	001	0,0000	0,0000	-0,1300	3,6617 E-08	-2,3054 E-08	0 E+00
	002	0,0000	0,0000	-0,0026	6,6839 E-10	-4,1912 E-10	0 E+00
	003	0,0000	0,0000	0,0200	-4,5106 E-05	-2,7445 E-04	3,2538 E-11
	004	0,0000	0,0000	-0,0033	8,3549 E-10	-5,239 E-10	0 E+00
00554	001	0,0000	0,0000	-0,1300	3,6321 E-08	-3,4411 E-08	0 E+00
	002	0,0000	0,0000	-0,0026	6,6849 E-10	-6,3149 E-10	0 E+00
	003	0,0000	0,0000	0,0404	-5,0866 E-05	-2,3645 E-04	-6,1385 E-12
	004	0,0000	0,0000	-0,0033	8,3562 E-10	-7,8936 E-10	0 E+00
00555	001	0,0000	0,0000	-0,1300	3,6036 E-08	-4,5731 E-08	0 E+00
	002	0,0000	0,0000	-0,0026	6,6878 E-10	-8,4723 E-10	0 E+00
	003	0,0000	0,0000	0,0579	-4,9053 E-05	-2,0498 E-04	5,4154 E-13
	004	0,0000	0,0000	-0,0033	8,3598 E-10	-1,059 E-09	0 E+00
00556	001	0,0000	0,0000	-0,1300	3,578 E-08	-5,712 E-08	0 E+00
	002	0,0000	0,0000	-0,0026	6,6908 E-10	-1,0677 E-09	0 E+00
	003	0,0000	0,0000	0,0732	-4,4611 E-05	-1,8092 E-04	-3,4837 E-14
	004	0,0000	0,0000	-0,0033	8,3634 E-10	-1,3346 E-09	0 E+00
00557	001	0,0000	0,0000	-0,1300	3,5551 E-08	-6,8663 E-08	0 E+00
	002	0,0000	0,0000	-0,0026	6,6919 E-10	-1,2938 E-09	0 E+00
	003	0,0000	0,0000	0,0869	-3,9796 E-05	-1,6316 E-04	1,8589 E-15
	004	0,0000	0,0000	-0,0033	8,3649 E-10	-1,6173 E-09	0 E+00
00558	001	0,0000	0,0000	-0,1300	3,5345 E-08	-8,0431 E-08	0 E+00
	002	0,0000	0,0000	-0,0026	6,6905 E-10	-1,5265 E-09	0 E+00
	003	0,0000	0,0000	0,0993	-3,5398 E-05	-1,5036 E-04	-8,7303 E-17
	004	0,0000	0,0000	-0,0033	8,3632 E-10	-1,9081 E-09	0 E+00
00559	001	0,0000	0,0000	-0,1300	3,5157 E-08	-9,2478 E-08	0 E+00
	002	0,0000	0,0000	-0,0026	6,6863 E-10	-1,7663 E-09	0 E+00
	003	0,0000	0,0000	0,1109	-3,163 E-05	-1,4141 E-04	3,7286 E-18
	004	0,0000	0,0000	-0,0033	8,3579 E-10	-2,2078 E-09	0 E+00
00560	001	0,0000	0,0000	-0,1300	3,4981 E-08	-1,0485 E-07	0 E+00
	002	0,0000	0,0000	-0,0026	6,6792 E-10	-2,0137 E-09	0 E+00
	003	0,0000	0,0000	0,1219	-2,8508 E-05	-1,3549 E-04	-1,4776 E-19
	004	0,0000	0,0000	-0,0033	8,349 E-10	-2,5171 E-09	0 E+00
00561	001	0,0000	0,0000	-0,1300	3,4815 E-08	-1,1759 E-07	0 E+00
	002	0,0000	0,0000	-0,0026	6,669 E-10	-2,2693 E-09	0 E+00
	003	0,0000	0,0000	0,1326	-2,598 E-05	-1,3192 E-04	5,5052 E-21
	004	0,0000	0,0000	-0,0032	8,3363 E-10	-2,8366 E-09	0 E+00
00562	001	0,0000	0,0000	-0,1300	3,4653 E-08	-1,3074 E-07	0 E+00
	002	0,0000	0,0000	-0,0026	6,6557 E-10	-2,5336 E-09	0 E+00
	003	0,0000	0,0000	0,1430	-2,3984 E-05	-1,3019 E-04	-1,9457 E-22
	004	0,0000	0,0000	-0,0032	8,3197 E-10	-3,167 E-09	0 E+00
00563	001	0,0000	0,0000	-0,1300	3,4492 E-08	-1,4435 E-07	0 E+00
	002	0,0000	0,0000	-0,0026	6,6391 E-10	-2,8075 E-09	0 E+00
	003	0,0000	0,0000	0,1533	-2,2449 E-05	-1,2982 E-04	6,5642 E-24
	004	0,0000	0,0000	-0,0032	8,2989 E-10	-3,5094 E-09	0 E+00
00564	001	0,0000	0,0000	-0,1300	3,4349 E-08	-1,591 E-07	0 E+00
	002	0,0000	0,0000	-0,0026	6,6233 E-10	-3,1043 E-09	0 E+00
	003	0,0000	0,0000	0,1637	-2,1311 E-05	-1,3036 E-04	-2,1238 E-25
	004	0,0000	0,0000	-0,0032	8,2792 E-10	-3,8804 E-09	0 E+00
00565	001	0,0000	0,0000	-0,1300	3,4153 E-08	-1,7827 E-07	0 E+00
	002	0,0000	0,0000	-0,0026	6,5949 E-10	-3,4894 E-09	0 E+00
	003	0,0000	0,0000	0,1741	-2,0462 E-05	-1,3138 E-04	9,3225 E-27
	004	0,0000	0,0000	-0,0032	8,2436 E-10	-4,3618 E-09	0 E+00
00566	001	0,0000	0,0000	-0,1300	2,4311 E-08	1,657 E-07	0 E+00
	002	0,0000	0,0000	-0,0026	4,6877 E-10	3,2365 E-09	0 E+00
	003	0,0000	0,0000	-0,2018	2,1879 E-05	-1,0103 E-04	-5,0539 E-26
	004	0,0000	0,0000	-0,0032	5,8596 E-10	4,0457 E-09	0 E+00
00567	001	0,0000	0,0000	-0,1300	2,4312 E-08	1,5174 E-07	0 E+00
	002	0,0000	0,0000	-0,0026	4,6793 E-10	2,9554 E-09	0 E+00
	003	0,0000	0,0000	-0,1938	2,2981 E-05	-9,9198 E-05	1,8995 E-24
	004	0,0000	0,0000	-0,0032	5,8491 E-10	3,6942 E-09	0 E+00
00568	001	0,0000	0,0000	-0,1300	2,4417 E-08	1,3771 E-07	0 E+00

Nodi - Spostamenti per condizioni di carico non sismiche

Nodo	CC	S_x [cm]	S_y [cm]	S_z [cm]	Θ_x [rad]	Θ_y [rad]	Θ_z [rad]
	002	0,0000	0,0000	-0,0026	4,6896 E-10	2,6728 E-09	0 E+00
	003	0,0000	0,0000	-0,1860	2,445 E-05	-9,7982 E-05	-6,5675 E-23
	004	0,0000	0,0000	-0,0032	5,862 E-10	3,341 E-09	0 E+00
00569	001	0,0000	0,0000	-0,1300	2,4573 E-08	1,243 E-07	0 E+00
	002	0,0000	0,0000	-0,0026	4,7078 E-10	2,4026 E-09	0 E+00
	003	0,0000	0,0000	-0,1782	2,637 E-05	-9,79 E-05	2,172 E-21
	004	0,0000	0,0000	-0,0032	5,8847 E-10	3,0032 E-09	0 E+00
00570	001	0,0000	0,0000	-0,1300	2,473 E-08	1,1136 E-07	0 E+00
	002	0,0000	0,0000	-0,0026	4,7231 E-10	2,1424 E-09	0 E+00
	003	0,0000	0,0000	-0,1703	2,884 E-05	-9,9486 E-05	-6,859 E-20
	004	0,0000	0,0000	-0,0033	5,9039 E-10	2,678 E-09	0 E+00
00571	001	0,0000	0,0000	-0,1300	2,4885 E-08	9,8819 E-08	0 E+00
	002	0,0000	0,0000	-0,0026	4,7347 E-10	1,8907 E-09	0 E+00
	003	0,0000	0,0000	-0,1623	3,1975 E-05	-1,0332 E-04	2,06 E-18
	004	0,0000	0,0000	-0,0033	5,9184 E-10	2,3634 E-09	0 E+00
00572	001	0,0000	0,0000	-0,1300	2,5043 E-08	8,6626 E-08	0 E+00
	002	0,0000	0,0000	-0,0026	4,7424 E-10	1,647 E-09	0 E+00
	003	0,0000	0,0000	-0,1538	3,5917 E-05	-1,1009 E-04	-5,8451 E-17
	004	0,0000	0,0000	-0,0033	5,928 E-10	2,0587 E-09	0 E+00
00573	001	0,0000	0,0000	-0,1300	2,5208 E-08	7,4742 E-08	0 E+00
	002	0,0000	0,0000	-0,0026	4,7463 E-10	1,4107 E-09	0 E+00
	003	0,0000	0,0000	-0,1446	4,0851 E-05	-1,2066 E-04	1,5506 E-15
	004	0,0000	0,0000	-0,0033	5,9329 E-10	1,7633 E-09	0 E+00
00574	001	0,0000	0,0000	-0,1300	2,5384 E-08	6,3116 E-08	0 E+00
	002	0,0000	0,0000	-0,0026	4,7463 E-10	1,1812 E-09	0 E+00
	003	0,0000	0,0000	-0,1344	4,6995 E-05	-1,3622 E-04	-3,7823 E-14
	004	0,0000	0,0000	-0,0033	5,9329 E-10	1,4765 E-09	0 E+00
00575	001	0,0000	0,0000	-0,1300	2,5578 E-08	5,1686 E-08	0 E+00
	002	0,0000	0,0000	-0,0026	4,7423 E-10	9,5781 E-10	0 E+00
	003	0,0000	0,0000	-0,1228	5,4542 E-05	-1,5856 E-04	8,2511 E-13
	004	0,0000	0,0000	-0,0033	5,9279 E-10	1,1973 E-09	0 E+00
00576	001	0,0000	0,0000	-0,1300	2,5794 E-08	4,0376 E-08	0 E+00
	002	0,0000	0,0000	-0,0026	4,7342 E-10	7,3983 E-10	0 E+00
	003	0,0000	0,0000	-0,1089	6,3312 E-05	-1,9039 E-04	-1,5302 E-11
	004	0,0000	0,0000	-0,0033	5,9178 E-10	9,2479 E-10	0 E+00
00577	001	0,0000	0,0000	-0,1300	2,6044 E-08	2,9077 E-08	0 E+00
	002	0,0000	0,0000	-0,0026	4,7239 E-10	5,2616 E-10	0 E+00
	003	0,0000	0,0000	-0,0921	7,1318 E-05	-2,3546 E-04	2,1624 E-10
	004	0,0000	0,0000	-0,0033	5,9049 E-10	6,577 E-10	0 E+00
00578	001	0,0000	0,0000	-0,1300	2,6337 E-08	1,7637 E-08	0 E+00
	002	0,0000	0,0000	-0,0026	4,7192 E-10	3,1501 E-10	0 E+00
	003	0,0000	0,0000	-0,0710	6,9756 E-05	-2,9536 E-04	-1,6491 E-09
	004	0,0000	0,0000	-0,0033	5,899 E-10	3,9376 E-10	0 E+00
00579	001	0,0000	0,0000	-0,1300	2,6504 E-08	5,8953 E-09	0 E+00
	002	0,0000	0,0000	-0,0026	4,7051 E-10	1,0406 E-10	0 E+00
	003	0,0000	0,0000	-0,0449	3,8903 E-05	-3,5882 E-04	-6,1435 E-09
	004	0,0000	0,0000	-0,0033	5,8814 E-10	1,3007 E-10	0 E+00
00580	001	0,0000	0,0000	-0,1300	2,6505 E-08	-5,8122 E-09	0 E+00
	002	0,0000	0,0000	-0,0026	4,7051 E-10	-1,0239 E-10	0 E+00
	003	0,0000	0,0000	-0,0152	-1,66 E-05	-3,6403 E-04	-6,1435 E-09
	004	0,0000	0,0000	-0,0033	5,8814 E-10	-1,2798 E-10	0 E+00
00581	001	0,0000	0,0000	-0,1300	2,6338 E-08	-1,7556 E-08	0 E+00
	002	0,0000	0,0000	-0,0026	4,7192 E-10	-3,1337 E-10	0 E+00
	003	0,0000	0,0000	0,0117	-4,9241 E-05	-3,0955 E-04	-1,6491 E-09
	004	0,0000	0,0000	-0,0033	5,899 E-10	-3,9171 E-10	0 E+00
00582	001	0,0000	0,0000	-0,1300	2,6045 E-08	-2,8999 E-08	0 E+00
	002	0,0000	0,0000	-0,0026	4,724 E-10	-5,2457 E-10	0 E+00
	003	0,0000	0,0000	0,0342	-5,3183 E-05	-2,5629 E-04	2,1624 E-10
	004	0,0000	0,0000	-0,0033	5,905 E-10	-6,5572 E-10	0 E+00
00583	001	0,0000	0,0000	-0,1300	2,5795 E-08	-4,0301 E-08	0 E+00
	002	0,0000	0,0000	-0,0026	4,7342 E-10	-7,3833 E-10	0 E+00
	003	0,0000	0,0000	0,0529	-4,7445 E-05	-2,1584 E-04	-1,5302 E-11
	004	0,0000	0,0000	-0,0033	5,9178 E-10	-9,2291 E-10	0 E+00
00584	001	0,0000	0,0000	-0,1300	2,5578 E-08	-5,1615 E-08	0 E+00
	002	0,0000	0,0000	-0,0026	4,7423 E-10	-9,564 E-10	0 E+00
	003	0,0000	0,0000	0,0689	-4,0611 E-05	-1,871 E-04	8,2511 E-13
	004	0,0000	0,0000	-0,0033	5,9278 E-10	-1,1955 E-09	0 E+00

Nodi - Spostamenti per condizioni di carico non sismiche

Nodo	CC	S _x	S _y	S _z	Θ _x	Θ _y	Θ _z
		[cm]	[cm]	[cm]	[rad]	[rad]	[rad]
00585	001	0,0000	0,0000	-0,1300	2,5384 E-08	-6,305 E-08	0 E+00
	002	0,0000	0,0000	-0,0026	4,7462 E-10	-1,1799 E-09	0 E+00
	003	0,0000	0,0000	0,0829	-3,4671 E-05	-1,6674 E-04	-3,7823 E-14
	004	0,0000	0,0000	-0,0033	5,9327 E-10	-1,4748 E-09	0 E+00
00586	001	0,0000	0,0000	-0,1300	2,5208 E-08	-7,4681 E-08	0 E+00
	002	0,0000	0,0000	-0,0026	4,7462 E-10	-1,4094 E-09	0 E+00
	003	0,0000	0,0000	0,0956	-2,9852 E-05	-1,5231 E-04	1,5506 E-15
	004	0,0000	0,0000	-0,0033	5,9327 E-10	-1,7618 E-09	0 E+00
00587	001	0,0000	0,0000	-0,1300	2,5044 E-08	-8,657 E-08	0 E+00
	002	0,0000	0,0000	-0,0026	4,7424 E-10	-1,6459 E-09	0 E+00
	003	0,0000	0,0000	0,1073	-2,601 E-05	-1,4225 E-04	-5,8451 E-17
	004	0,0000	0,0000	-0,0033	5,928 E-10	-2,0573 E-09	0 E+00
00588	001	0,0000	0,0000	-0,1300	2,4889 E-08	-9,8766 E-08	0 E+00
	002	0,0000	0,0000	-0,0026	4,7351 E-10	-1,8897 E-09	0 E+00
	003	0,0000	0,0000	0,1183	-2,2966 E-05	-1,3552 E-04	2,06 E-18
	004	0,0000	0,0000	-0,0033	5,9189 E-10	-2,3621 E-09	0 E+00
00589	001	0,0000	0,0000	-0,1300	2,4737 E-08	-1,1131 E-07	0 E+00
	002	0,0000	0,0000	-0,0026	4,7243 E-10	-2,1414 E-09	0 E+00
	003	0,0000	0,0000	0,1290	-2,057 E-05	-1,3138 E-04	-6,859 E-20
	004	0,0000	0,0000	-0,0033	5,9054 E-10	-2,6768 E-09	0 E+00
00590	001	0,0000	0,0000	-0,1300	2,4586 E-08	-1,2425 E-07	0 E+00
	002	0,0000	0,0000	-0,0026	4,7102 E-10	-2,4016 E-09	0 E+00
	003	0,0000	0,0000	0,1393	-1,8703 E-05	-1,2925 E-04	2,172 E-21
	004	0,0000	0,0000	-0,0032	5,8877 E-10	-3,002 E-09	0 E+00
00591	001	0,0000	0,0000	-0,1300	2,4441 E-08	-1,3766 E-07	0 E+00
	002	0,0000	0,0000	-0,0026	4,6942 E-10	-2,6717 E-09	0 E+00
	003	0,0000	0,0000	0,1496	-1,7273 E-05	-1,2863 E-04	-6,5675 E-23
	004	0,0000	0,0000	-0,0032	5,8677 E-10	-3,3397 E-09	0 E+00
00592	001	0,0000	0,0000	-0,1300	2,435 E-08	-1,5168 E-07	0 E+00
	002	0,0000	0,0000	-0,0026	4,6866 E-10	-2,9542 E-09	0 E+00
	003	0,0000	0,0000	0,1598	-1,6205 E-05	-1,2909 E-04	1,8995 E-24
	004	0,0000	0,0000	-0,0032	5,8582 E-10	-3,6927 E-09	0 E+00
00593	001	0,0000	0,0000	-0,1300	2,4349 E-08	-1,6563 E-07	0 E+00
	002	0,0000	0,0000	-0,0026	4,695 E-10	-3,235 E-09	0 E+00
	003	0,0000	0,0000	0,1702	-1,543 E-05	-1,3019 E-04	-5,0383 E-26
	004	0,0000	0,0000	-0,0032	5,8687 E-10	-4,0437 E-09	0 E+00
00594	001	0,0000	0,0000	-0,1300	1,4546 E-08	1,7513 E-07	0 E+00
	002	0,0000	0,0000	-0,0026	2,8066 E-10	3,4254 E-09	0 E+00
	003	0,0000	0,0000	-0,2070	1,3001 E-05	-1,0141 E-04	-4,6969 E-27
	004	0,0000	0,0000	-0,0032	3,5082 E-10	4,2817 E-09	0 E+00
00595	001	0,0000	0,0000	-0,1300	1,4971 E-08	1,5861 E-07	0 E+00
	002	0,0000	0,0000	-0,0026	2,8866 E-10	3,0931 E-09	0 E+00
	003	0,0000	0,0000	-0,1990	1,3611 E-05	-9,927 E-05	2,5777 E-25
	004	0,0000	0,0000	-0,0032	3,6082 E-10	3,8664 E-09	0 E+00
00596	001	0,0000	0,0000	-0,1300	1,45 E-08	1,4456 E-07	0 E+00
	002	0,0000	0,0000	-0,0026	2,7866 E-10	2,81 E-09	0 E+00
	003	0,0000	0,0000	-0,1912	1,4425 E-05	-9,7415 E-05	-1,1394 E-23
	004	0,0000	0,0000	-0,0032	3,4832 E-10	3,5125 E-09	0 E+00
00597	001	0,0000	0,0000	-0,1300	1,4536 E-08	1,3104 E-07	0 E+00
	002	0,0000	0,0000	-0,0026	2,7864 E-10	2,5373 E-09	0 E+00
	003	0,0000	0,0000	-0,1835	1,5506 E-05	-9,6368 E-05	4,6652 E-22
	004	0,0000	0,0000	-0,0032	3,483 E-10	3,1717 E-09	0 E+00
00598	001	0,0000	0,0000	-0,1300	1,4633 E-08	1,179 E-07	0 E+00
	002	0,0000	0,0000	-0,0026	2,7968 E-10	2,2727 E-09	0 E+00
	003	0,0000	0,0000	-0,1758	1,692 E-05	-9,6641 E-05	-1,7957 E-20
	004	0,0000	0,0000	-0,0032	3,496 E-10	2,8409 E-09	0 E+00
00599	001	0,0000	0,0000	-0,1300	1,4751 E-08	1,0517 E-07	0 E+00
	002	0,0000	0,0000	-0,0026	2,8092 E-10	2,0166 E-09	0 E+00
	003	0,0000	0,0000	-0,1681	1,8749 E-05	-9,8768 E-05	6,5415 E-19
	004	0,0000	0,0000	-0,0033	3,5115 E-10	2,5208 E-09	0 E+00
00600	001	0,0000	0,0000	-0,1300	1,487 E-08	9,2804 E-08	0 E+00
	002	0,0000	0,0000	-0,0026	2,8193 E-10	1,7686 E-09	0 E+00
	003	0,0000	0,0000	-0,1600	2,11 E-05	-1,0335 E-04	-2,2593 E-17
	004	0,0000	0,0000	-0,0033	3,5241 E-10	2,2108 E-09	0 E+00
00601	001	0,0000	0,0000	-0,1300	1,4987 E-08	8,0773 E-08	0 E+00
	002	0,0000	0,0000	-0,0026	2,826 E-10	1,5283 E-09	0 E+00
	003	0,0000	0,0000	-0,1515	2,4128 E-05	-1,1109 E-04	7,3834 E-16

Nodi - Spostamenti per condizioni di carico non sismiche

Nodo	CC	S _x [cm]	S _y [cm]	S _z [cm]	Θ _x [rad]	Θ _y [rad]	Θ _z [rad]
	004	0,0000	0,0000	-0,0033	3,5326 E-10	1,9104 E-09	0 E+00
00602	001	0,0000	0,0000	-0,1300	1,5106 E-08	6,9031 E-08	0 E+00
	002	0,0000	0,0000	-0,0026	2,829 E-10	1,2951 E-09	0 E+00
	003	0,0000	0,0000	-0,1422	2,8063 E-05	-1,2293 E-04	-2,2695 E-14
	004	0,0000	0,0000	-0,0033	3,5363 E-10	1,6189 E-09	0 E+00
00603	001	0,0000	0,0000	-0,1300	1,5227 E-08	5,7521 E-08	0 E+00
	002	0,0000	0,0000	-0,0026	2,8276 E-10	1,0684 E-09	0 E+00
	003	0,0000	0,0000	-0,1318	3,3269 E-05	-1,4024 E-04	6,4851 E-13
	004	0,0000	0,0000	-0,0033	3,5345 E-10	1,3355 E-09	0 E+00
00604	001	0,0000	0,0000	-0,1300	1,5353 E-08	4,6177 E-08	0 E+00
	002	0,0000	0,0000	-0,0026	2,8203 E-10	8,4737 E-10	0 E+00
	003	0,0000	0,0000	-0,1197	4,0326 E-05	-1,6517 E-04	-1,6868 E-11
	004	0,0000	0,0000	-0,0033	3,5254 E-10	1,0592 E-09	0 E+00
00605	001	0,0000	0,0000	-0,1300	1,5495 E-08	3,4906 E-08	0 E+00
	002	0,0000	0,0000	-0,0026	2,8073 E-10	6,3113 E-10	0 E+00
	003	0,0000	0,0000	-0,1052	5,0129 E-05	-2,0176 E-04	3,8349 E-10
	004	0,0000	0,0000	-0,0033	3,5091 E-10	7,8891 E-10	0 E+00
00606	001	0,0000	0,0000	-0,1300	1,5622 E-08	2,3608 E-08	0 E+00
	002	0,0000	0,0000	-0,0026	2,7785 E-10	4,1923 E-10	0 E+00
	003	0,0000	0,0000	-0,0871	6,3172 E-05	-2,5832 E-04	-6,9597 E-09
	004	0,0000	0,0000	-0,0033	3,4731 E-10	5,2404 E-10	0 E+00
00607	001	0,0000	0,0000	-0,1300	1,5777 E-08	1,1993 E-08	0 E+00
	002	0,0000	0,0000	-0,0026	2,7434 E-10	2,0842 E-10	0 E+00
	003	0,0000	0,0000	-0,0632	7,2743 E-05	-3,479 E-04	7,5902 E-08
	004	0,0000	0,0000	-0,0033	3,4293 E-10	2,6052 E-10	0 E+00
00608	001	0,0000	0,0000	-0,1300	1,5827 E-08	4,1691 E-11	0 E+00
	002	0,0000	0,0000	-0,0026	2,7166 E-10	8,36 E-13	0 E+00
	003	0,0000	0,0000	-0,0308	8,3876 E-06	-4,5979 E-04	1,6653 E-07
	004	0,0000	0,0000	-0,0033	3,3957 E-10	1,045 E-12	0 E+00
00609	001	0,0000	0,0000	-0,1300	1,5777 E-08	-1,191 E-08	0 E+00
	002	0,0000	0,0000	-0,0026	2,7433 E-10	-2,0676 E-10	0 E+00
	003	0,0000	0,0000	0,0021	-5,7352 E-05	-3,5972 E-04	7,5902 E-08
	004	0,0000	0,0000	-0,0033	3,4292 E-10	-2,5846 E-10	0 E+00
00610	001	0,0000	0,0000	-0,1300	1,5622 E-08	-2,3528 E-08	0 E+00
	002	0,0000	0,0000	-0,0026	2,7783 E-10	-4,1762 E-10	0 E+00
	003	0,0000	0,0000	0,0273	-5,0262 E-05	-2,7823 E-04	-6,9597 E-09
	004	0,0000	0,0000	-0,0033	3,4729 E-10	-5,2203 E-10	0 E+00
00611	001	0,0000	0,0000	-0,1300	1,5494 E-08	-3,4829 E-08	0 E+00
	002	0,0000	0,0000	-0,0026	2,807 E-10	-6,2959 E-10	0 E+00
	003	0,0000	0,0000	0,0472	-3,9261 E-05	-2,2695 E-04	3,8349 E-10
	004	0,0000	0,0000	-0,0033	3,5087 E-10	-7,8699 E-10	0 E+00
00612	001	0,0000	0,0000	-0,1300	1,535 E-08	-4,6104 E-08	0 E+00
	002	0,0000	0,0000	-0,0026	2,8198 E-10	-8,4592 E-10	0 E+00
	003	0,0000	0,0000	0,0639	-3,1019 E-05	-1,9382 E-04	-1,6868 E-11
	004	0,0000	0,0000	-0,0033	3,5247 E-10	-1,0574 E-09	0 E+00
00613	001	0,0000	0,0000	-0,1300	1,5224 E-08	-5,7454 E-08	0 E+00
	002	0,0000	0,0000	-0,0026	2,8267 E-10	-1,067 E-09	0 E+00
	003	0,0000	0,0000	0,0783	-2,518 E-05	-1,7109 E-04	6,4851 E-13
	004	0,0000	0,0000	-0,0033	3,5334 E-10	-1,3338 E-09	0 E+00
00614	001	0,0000	0,0000	-0,1300	1,5101 E-08	-6,8968 E-08	0 E+00
	002	0,0000	0,0000	-0,0026	2,8279 E-10	-1,2939 E-09	0 E+00
	003	0,0000	0,0000	0,0913	-2,0942 E-05	-1,5508 E-04	-2,2695 E-14
	004	0,0000	0,0000	-0,0033	3,5349 E-10	-1,6173 E-09	0 E+00
00615	001	0,0000	0,0000	-0,1300	1,4982 E-08	-8,0715 E-08	0 E+00
	002	0,0000	0,0000	-0,0026	2,8247 E-10	-1,5272 E-09	0 E+00
	003	0,0000	0,0000	0,1032	-1,7786 E-05	-1,4386 E-04	7,3834 E-16
	004	0,0000	0,0000	-0,0033	3,5309 E-10	-1,9089 E-09	0 E+00
00616	001	0,0000	0,0000	-0,1300	1,4864 E-08	-9,2749 E-08	0 E+00
	002	0,0000	0,0000	-0,0026	2,8179 E-10	-1,7675 E-09	0 E+00
	003	0,0000	0,0000	0,1143	-1,5391 E-05	-1,3623 E-04	-2,2593 E-17
	004	0,0000	0,0000	-0,0033	3,5224 E-10	-2,2094 E-09	0 E+00
00617	001	0,0000	0,0000	-0,1300	1,4746 E-08	-1,0511 E-07	0 E+00
	002	0,0000	0,0000	-0,0026	2,8079 E-10	-2,0155 E-09	0 E+00
	003	0,0000	0,0000	0,1249	-1,3555 E-05	-1,3139 E-04	6,5415 E-19
	004	0,0000	0,0000	-0,0033	3,5099 E-10	-2,5194 E-09	0 E+00
00618	001	0,0000	0,0000	-0,1300	1,4631 E-08	-1,1785 E-07	0 E+00
	002	0,0000	0,0000	-0,0026	2,796 E-10	-2,2716 E-09	0 E+00

Nodi - Spostamenti per condizioni di carico non sismiche

Nodo	CC	S _x	S _y	S _z	Θ _x	Θ _y	Θ _z
		[cm]	[cm]	[cm]	[rad]	[rad]	[rad]
	003	0,0000	0,0000	0,1353	-1,2145 E-05	-1,2872 E-04	-1,7957 E-20
	004	0,0000	0,0000	-0,0032	3,495 E-10	-2,8395 E-09	0 E+00
00619	001	0,0000	0,0000	-0,1300	1,4537 E-08	-1,3098 E-07	0 E+00
	002	0,0000	0,0000	-0,0026	2,7864 E-10	-2,5362 E-09	0 E+00
	003	0,0000	0,0000	0,1455	-1,1071 E-05	-1,2773 E-04	4,6652 E-22
	004	0,0000	0,0000	-0,0032	3,4829 E-10	-3,1702 E-09	0 E+00
00620	001	0,0000	0,0000	-0,1300	1,4506 E-08	-1,445 E-07	0 E+00
	002	0,0000	0,0000	-0,0026	2,7873 E-10	-2,8088 E-09	0 E+00
	003	0,0000	0,0000	0,1557	-1,0265 E-05	-1,2798 E-04	-1,1394 E-23
	004	0,0000	0,0000	-0,0032	3,4841 E-10	-3,5109 E-09	0 E+00
00621	001	0,0000	0,0000	-0,1300	1,4992 E-08	-1,5854 E-07	0 E+00
	002	0,0000	0,0000	-0,0026	2,8904 E-10	-3,0918 E-09	0 E+00
	003	0,0000	0,0000	0,1659	-9,6747 E-06	-1,2902 E-04	2,5776 E-25
	004	0,0000	0,0000	-0,0032	3,613 E-10	-3,8647 E-09	0 E+00
00622	001	0,0000	0,0000	-0,1300	1,4498 E-08	-1,7505 E-07	0 E+00
	002	0,0000	0,0000	-0,0026	2,7966 E-10	-3,4238 E-09	0 E+00
	003	0,0000	0,0000	0,1762	-9,2515 E-06	-1,3043 E-04	-4,5778 E-27
	004	0,0000	0,0000	-0,0032	3,4958 E-10	-4,2798 E-09	0 E+00
00623	001	0,0000	0,0000	-0,1300	5,189 E-09	1,643 E-07	0 E+00
	002	0,0000	0,0000	-0,0026	1,004 E-10	3,2076 E-09	0 E+00
	003	0,0000	0,0000	-0,2036	4,279 E-06	-9,9985 E-05	-1,5056 E-26
	004	0,0000	0,0000	-0,0032	1,255 E-10	4,0095 E-09	0 E+00
00624	001	0,0000	0,0000	-0,1300	4,9021 E-09	1,514 E-07	0 E+00
	002	0,0000	0,0000	-0,0026	9,4492 E-11	2,9474 E-09	0 E+00
	003	0,0000	0,0000	-0,1958	4,5124 E-06	-9,7793 E-05	7,6462 E-26
	004	0,0000	0,0000	-0,0032	1,181 E-10	3,6843 E-09	0 E+00
00625	001	0,0000	0,0000	-0,1300	4,7405 E-09	1,3775 E-07	0 E+00
	002	0,0000	0,0000	-0,0026	9,1043 E-11	2,6722 E-09	0 E+00
	003	0,0000	0,0000	-0,1880	4,8323 E-06	-9,6117 E-05	1,7554 E-23
	004	0,0000	0,0000	-0,0032	1,138 E-10	3,3403 E-09	0 E+00
00626	001	0,0000	0,0000	-0,1300	4,7085 E-09	1,2447 E-07	0 E+00
	002	0,0000	0,0000	-0,0026	9,0134 E-11	2,4044 E-09	0 E+00
	003	0,0000	0,0000	-0,1804	5,2555 E-06	-9,5465 E-05	-1,4136 E-21
	004	0,0000	0,0000	-0,0032	1,1267 E-10	3,0055 E-09	0 E+00
00627	001	0,0000	0,0000	-0,1300	4,752 E-09	1,1156 E-07	0 E+00
	002	0,0000	0,0000	-0,0026	9,067 E-11	2,1445 E-09	0 E+00
	003	0,0000	0,0000	-0,1728	5,8078 E-06	-9,6347 E-05	7,8718 E-20
	004	0,0000	0,0000	-0,0033	1,1334 E-10	2,6806 E-09	0 E+00
00628	001	0,0000	0,0000	-0,1300	4,8149 E-09	9,9023 E-08	0 E+00
	002	0,0000	0,0000	-0,0026	9,1516 E-11	1,8925 E-09	0 E+00
	003	0,0000	0,0000	-0,1650	6,5234 E-06	-9,9302 E-05	-3,7423 E-18
	004	0,0000	0,0000	-0,0033	1,144 E-10	2,3656 E-09	0 E+00
00629	001	0,0000	0,0000	-0,1300	4,8794 E-09	8,683 E-08	0 E+00
	002	0,0000	0,0000	-0,0026	9,2296 E-11	1,6482 E-09	0 E+00
	003	0,0000	0,0000	-0,1569	7,452 E-06	-1,0494 E-04	1,6117 E-16
	004	0,0000	0,0000	-0,0033	1,1537 E-10	2,0602 E-09	0 E+00
00630	001	0,0000	0,0000	-0,1300	4,9392 E-09	7,4947 E-08	0 E+00
	002	0,0000	0,0000	-0,0026	9,286 E-11	1,4112 E-09	0 E+00
	003	0,0000	0,0000	-0,1482	8,6695 E-06	-1,1403 E-04	-6,4347 E-15
	004	0,0000	0,0000	-0,0033	1,1608 E-10	1,764 E-09	0 E+00
00631	001	0,0000	0,0000	-0,1300	4,9927 E-09	6,3326 E-08	0 E+00
	002	0,0000	0,0000	-0,0026	9,3141 E-11	1,181 E-09	0 E+00
	003	0,0000	0,0000	-0,1386	1,0301 E-05	-1,2758 E-04	2,4026 E-13
	004	0,0000	0,0000	-0,0033	1,1643 E-10	1,4762 E-09	0 E+00
00632	001	0,0000	0,0000	-0,1300	5,039 E-09	5,1906 E-08	0 E+00
	002	0,0000	0,0000	-0,0026	9,3065 E-11	9,5672 E-10	0 E+00
	003	0,0000	0,0000	-0,1277	1,256 E-05	-1,471 E-04	-8,3881 E-12
	004	0,0000	0,0000	-0,0033	1,1633 E-10	1,1959 E-09	0 E+00
00633	001	0,0000	0,0000	-0,1300	5,0736 E-09	4,0609 E-08	0 E+00
	002	0,0000	0,0000	-0,0026	9,2446 E-11	7,3756 E-10	0 E+00
	003	0,0000	0,0000	-0,1150	1,5868 E-05	-1,7507 E-04	2,7131 E-10
	004	0,0000	0,0000	-0,0033	1,1556 E-10	9,2194 E-10	0 E+00
00634	001	0,0000	0,0000	-0,1300	5,0566 E-09	2,9343 E-08	0 E+00
	002	0,0000	0,0000	-0,0026	9,0296 E-11	5,2262 E-10	0 E+00
	003	0,0000	0,0000	-0,0995	2,1145 E-05	-2,1629 E-04	-7,9333 E-09
	004	0,0000	0,0000	-0,0033	1,1287 E-10	6,5327 E-10	0 E+00
00635	001	0,0000	0,0000	-0,1300	5,2092 E-09	1,78 E-08	0 E+00

Nodi - Spostamenti per condizioni di carico non sismiche

Nodo	CC	S _x [cm]	S _y [cm]	S _z [cm]	Θ _x [rad]	Θ _y [rad]	Θ _z [rad]
	002	0,0000	0,0000	-0,0026	9,061 E-11	3,0766 E-10	0 E+00
	003	0,0000	0,0000	-0,0799	3,0386 E-05	-2,8411 E-04	1,9672 E-07
	004	0,0000	0,0000	-0,0033	1,1326 E-10	3,8458 E-10	0 E+00
00636	001	0,0000	0,0000	-0,1300	3,9908 E-09	4,9765 E-09	0 E+00
	002	0,0000	0,0000	-0,0026	6,0898 E-11	7,7344 E-11	0 E+00
	003	0,0000	0,0000	-0,0526	4,8278 E-05	-4,2648 E-04	-3,2557 E-06
	004	0,0000	0,0000	-0,0033	7,6123 E-11	9,6681 E-11	0 E+00
00637	001	0,0000	0,0000	-0,1300	3,9904 E-09	-4,8937 E-09	0 E+00
	002	0,0000	0,0000	-0,0026	6,0888 E-11	-7,5687 E-11	0 E+00
	003	0,0000	0,0000	-0,0097	-4,1265 E-05	-4,3482 E-04	-3,2557 E-06
	004	0,0000	0,0000	-0,0033	7,6111 E-11	-9,4609 E-11	0 E+00
00638	001	0,0000	0,0000	-0,1300	5,2078 E-09	-1,7719 E-08	0 E+00
	002	0,0000	0,0000	-0,0026	9,0578 E-11	-3,0604 E-10	0 E+00
	003	0,0000	0,0000	0,0187	-2,5383 E-05	-3,0228 E-04	1,9672 E-07
	004	0,0000	0,0000	-0,0033	1,1322 E-10	-3,8255 E-10	0 E+00
00639	001	0,0000	0,0000	-0,1300	5,0539 E-09	-2,9266 E-08	0 E+00
	002	0,0000	0,0000	-0,0026	9,0235 E-11	-5,2107 E-10	0 E+00
	003	0,0000	0,0000	0,0400	-1,7172 E-05	-2,4045 E-04	-7,9333 E-09
	004	0,0000	0,0000	-0,0033	1,1279 E-10	-6,5133 E-10	0 E+00
00640	001	0,0000	0,0000	-0,1300	5,069 E-09	-4,0536 E-08	0 E+00
	002	0,0000	0,0000	-0,0026	9,2344 E-11	-7,3609 E-10	0 E+00
	003	0,0000	0,0000	0,0576	-1,2576 E-05	-2,0314 E-04	2,7131 E-10
	004	0,0000	0,0000	-0,0033	1,1543 E-10	-9,2012 E-10	0 E+00
00641	001	0,0000	0,0000	-0,1300	5,0321 E-09	-5,1838 E-08	0 E+00
	002	0,0000	0,0000	-0,0026	9,2911 E-11	-9,5536 E-10	0 E+00
	003	0,0000	0,0000	0,0727	-9,7611 E-06	-1,7771 E-04	-8,3881 E-12
	004	0,0000	0,0000	-0,0033	1,1614 E-10	-1,1942 E-09	0 E+00
00642	001	0,0000	0,0000	-0,1300	4,983 E-09	-6,3263 E-08	0 E+00
	002	0,0000	0,0000	-0,0026	9,293 E-11	-1,1797 E-09	0 E+00
	003	0,0000	0,0000	0,0861	-7,8792 E-06	-1,5976 E-04	2,4026 E-13
	004	0,0000	0,0000	-0,0033	1,1616 E-10	-1,4746 E-09	0 E+00
00643	001	0,0000	0,0000	-0,1300	4,9266 E-09	-7,4888 E-08	0 E+00
	002	0,0000	0,0000	-0,0026	9,2589 E-11	-1,41 E-09	0 E+00
	003	0,0000	0,0000	0,0983	-6,5456 E-06	-1,4703 E-04	-6,4347 E-15
	004	0,0000	0,0000	-0,0033	1,1574 E-10	-1,7625 E-09	0 E+00
00644	001	0,0000	0,0000	-0,1300	4,8642 E-09	-8,6774 E-08	0 E+00
	002	0,0000	0,0000	-0,0026	9,197 E-11	-1,6471 E-09	0 E+00
	003	0,0000	0,0000	0,1096	-5,5666 E-06	-1,382 E-04	1,6117 E-16
	004	0,0000	0,0000	-0,0033	1,1496 E-10	-2,0588 E-09	0 E+00
00645	001	0,0000	0,0000	-0,1300	4,7976 E-09	-9,8969 E-08	0 E+00
	002	0,0000	0,0000	-0,0026	9,1146 E-11	-1,8914 E-09	0 E+00
	003	0,0000	0,0000	0,1203	-4,8307 E-06	-1,324 E-04	-3,7423 E-18
	004	0,0000	0,0000	-0,0033	1,1393 E-10	-2,3642 E-09	0 E+00
00646	001	0,0000	0,0000	-0,1300	4,7334 E-09	-1,1151 E-07	0 E+00
	002	0,0000	0,0000	-0,0026	9,0272 E-11	-2,1434 E-09	0 E+00
	003	0,0000	0,0000	0,1307	-4,271 E-06	-1,2897 E-04	7,8718 E-20
	004	0,0000	0,0000	-0,0033	1,1284 E-10	-2,6793 E-09	0 E+00
00647	001	0,0000	0,0000	-0,1300	4,6892 E-09	-1,2441 E-07	0 E+00
	002	0,0000	0,0000	-0,0026	8,972 E-11	-2,4033 E-09	0 E+00
	003	0,0000	0,0000	0,1409	-3,845 E-06	-1,274 E-04	-1,4136 E-21
	004	0,0000	0,0000	-0,0032	1,1215 E-10	-3,0041 E-09	0 E+00
00648	001	0,0000	0,0000	-0,1300	4,7213 E-09	-1,3769 E-07	0 E+00
	002	0,0000	0,0000	-0,0026	9,0628 E-11	-2,671 E-09	0 E+00
	003	0,0000	0,0000	0,1511	-3,5237 E-06	-1,2725 E-04	1,7554 E-23
	004	0,0000	0,0000	-0,0032	1,1329 E-10	-3,3387 E-09	0 E+00
00649	001	0,0000	0,0000	-0,1300	4,8801 E-09	-1,5133 E-07	0 E+00
	002	0,0000	0,0000	-0,0026	9,4021 E-11	-2,946 E-09	0 E+00
	003	0,0000	0,0000	0,1612	-3,2863 E-06	-1,2808 E-04	7,6461 E-26
	004	0,0000	0,0000	-0,0032	1,1753 E-10	-3,6826 E-09	0 E+00
00650	001	0,0000	0,0000	-0,1300	5,1499 E-09	-1,6422 E-07	0 E+00
	002	0,0000	0,0000	-0,0026	9,9585 E-11	-3,206 E-09	0 E+00
	003	0,0000	0,0000	0,1715	-3,1181 E-06	-1,2946 E-04	-1,501 E-26
	004	0,0000	0,0000	-0,0032	1,2448 E-10	-4,0075 E-09	0 E+00
00651	001	0,0000	0,0000	-0,1300	-4,7309 E-09	1,7361 E-07	0 E+00
	002	0,0000	0,0000	-0,0026	-9,0883 E-11	3,3948 E-09	0 E+00
	003	0,0000	0,0000	-0,2076	-4,784 E-06	-1,0109 E-04	-6,9923 E-27
	004	0,0000	0,0000	-0,0032	-1,136 E-10	4,2435 E-09	0 E+00

Nodi - Spostamenti per condizioni di carico non sismiche

Nodo	CC	S _x	S _y	S _z	Θ _x	Θ _y	Θ _z
		[cm]	[cm]	[cm]	[rad]	[rad]	[rad]
00652	001	0,0000	0,0000	-0,1300	-4,4885 E-09	1,5779 E-07	0 E+00
	002	0,0000	0,0000	-0,0026	-8,5858 E-11	3,0764 E-09	0 E+00
	003	0,0000	0,0000	-0,1996	-4,9977 E-06	-9,8859 E-05	2,7147 E-25
	004	0,0000	0,0000	-0,0032	-1,0732 E-10	3,8454 E-09	0 E+00
00653	001	0,0000	0,0000	-0,1300	-4,9256 E-09	1,4427 E-07	0 E+00
	002	0,0000	0,0000	-0,0026	-9,4388 E-11	2,8037 E-09	0 E+00
	003	0,0000	0,0000	-0,1919	-5,2805 E-06	-9,6863 E-05	-1,0162 E-23
	004	0,0000	0,0000	-0,0032	-1,1799 E-10	3,5047 E-09	0 E+00
00654	001	0,0000	0,0000	-0,1300	-5,0633 E-09	1,3101 E-07	0 E+00
	002	0,0000	0,0000	-0,0026	-9,6881 E-11	2,5363 E-09	0 E+00
	003	0,0000	0,0000	-0,1842	-5,662 E-06	-9,5638 E-05	3,4292 E-22
	004	0,0000	0,0000	-0,0032	-1,211 E-10	3,1703 E-09	0 E+00
00655	001	0,0000	0,0000	-0,1300	-5,1184 E-09	1,1798 E-07	0 E+00
	002	0,0000	0,0000	-0,0026	-9,766 E-11	2,2737 E-09	0 E+00
	003	0,0000	0,0000	-0,1766	-6,1649 E-06	-9,5692 E-05	-1,0074 E-20
	004	0,0000	0,0000	-0,0032	-1,2208 E-10	2,8421 E-09	0 E+00
00656	001	0,0000	0,0000	-0,1300	-5,13 E-09	1,0528 E-07	0 E+00
	002	0,0000	0,0000	-0,0026	-9,7497 E-11	2,0181 E-09	0 E+00
	003	0,0000	0,0000	-0,1689	-6,8213 E-06	-9,7544 E-05	2,2843 E-19
	004	0,0000	0,0000	-0,0033	-1,2187 E-10	2,5226 E-09	0 E+00
00657	001	0,0000	0,0000	-0,1300	-5,1286 E-09	9,2915 E-08	0 E+00
	002	0,0000	0,0000	-0,0026	-9,6981 E-11	1,77 E-09	0 E+00
	003	0,0000	0,0000	-0,1610	-7,6753 E-06	-1,0177 E-04	-1,6402 E-18
	004	0,0000	0,0000	-0,0033	-1,2123 E-10	2,2125 E-09	0 E+00
00658	001	0,0000	0,0000	-0,1300	-5,1299 E-09	8,0877 E-08	0 E+00
	002	0,0000	0,0000	-0,0026	-9,6405 E-11	1,5293 E-09	0 E+00
	003	0,0000	0,0000	-0,1526	-8,7927 E-06	-1,0903 E-04	-2,3047 E-16
	004	0,0000	0,0000	-0,0033	-1,2051 E-10	1,9116 E-09	0 E+00
00659	001	0,0000	0,0000	-0,1300	-5,1406 E-09	6,9124 E-08	0 E+00
	002	0,0000	0,0000	-0,0026	-9,587 E-11	1,2956 E-09	0 E+00
	003	0,0000	0,0000	-0,1435	-1,0279 E-05	-1,2022 E-04	2,005 E-14
	004	0,0000	0,0000	-0,0033	-1,1984 E-10	1,6195 E-09	0 E+00
00660	001	0,0000	0,0000	-0,1300	-5,163 E-09	5,7603 E-08	0 E+00
	002	0,0000	0,0000	-0,0026	-9,5383 E-11	1,0683 E-09	0 E+00
	003	0,0000	0,0000	-0,1333	-1,2314 E-05	-1,3654 E-04	-1,1672 E-12
	004	0,0000	0,0000	-0,0033	-1,1923 E-10	1,3354 E-09	0 E+00
00661	001	0,0000	0,0000	-0,1300	-5,1986 E-09	4,6242 E-08	0 E+00
	002	0,0000	0,0000	-0,0026	-9,4895 E-11	8,4648 E-10	0 E+00
	003	0,0000	0,0000	-0,1216	-1,5224 E-05	-1,5994 E-04	5,7806 E-11
	004	0,0000	0,0000	-0,0033	-1,1862 E-10	1,0581 E-09	0 E+00
00662	001	0,0000	0,0000	-0,1300	-5,2403 E-09	3,4941 E-08	0 E+00
	002	0,0000	0,0000	-0,0026	-9,4129 E-11	6,2888 E-10	0 E+00
	003	0,0000	0,0000	-0,1076	-1,9809 E-05	-1,939 E-04	-2,6005 E-09
	004	0,0000	0,0000	-0,0033	-1,1766 E-10	7,861 E-10	0 E+00
00663	001	0,0000	0,0000	-0,1300	-5,2718 E-09	2,3574 E-08	0 E+00
	002	0,0000	0,0000	-0,0026	-9,2525 E-11	4,1429 E-10	0 E+00
	003	0,0000	0,0000	-0,0903	-2,7335 E-05	-2,4603 E-04	1,0916 E-07
	004	0,0000	0,0000	-0,0033	-1,1566 E-10	5,1786 E-10	0 E+00
00664	001	0,0000	0,0000	-0,1300	-5,1728 E-09	1,2762 E-08	0 E+00
	002	0,0000	0,0000	-0,0026	-8,6601 E-11	2,1798 E-10	0 E+00
	003	0,0000	0,0000	-0,0675	-4,2775 E-05	-3,3571 E-04	-4,331 E-06
	004	0,0000	0,0000	-0,0033	-1,0825 E-10	2,7248 E-10	0 E+00
00665	001	0,0000	0,0000	-0,1300	-1,9478 E-09	4,0973 E-11	0 E+00
	002	0,0000	0,0000	-0,0026	-1,6338 E-11	8,1872 E-13	0 E+00
	003	0,0000	0,0000	-0,0312	-4,3047 E-06	-5,0613 E-04	1,2747 E-05
	004	0,0000	0,0000	-0,0033	-2,0422 E-11	1,0234 E-12	0 E+00
00666	001	0,0000	0,0000	-0,1300	-5,1744 E-09	-1,2681 E-08	0 E+00
	002	0,0000	0,0000	-0,0026	-8,6638 E-11	-2,1637 E-10	0 E+00
	003	0,0000	0,0000	0,0057	3,6334 E-05	-3,4972 E-04	-4,331 E-06
	004	0,0000	0,0000	-0,0033	-1,083 E-10	-2,7046 E-10	0 E+00
00667	001	0,0000	0,0000	-0,1300	-5,2755 E-09	-2,3496 E-08	0 E+00
	002	0,0000	0,0000	-0,0026	-9,2606 E-11	-4,1273 E-10	0 E+00
	003	0,0000	0,0000	0,0299	2,2377 E-05	-2,6754 E-04	1,0916 E-07
	004	0,0000	0,0000	-0,0033	-1,1576 E-10	-5,1592 E-10	0 E+00
00668	001	0,0000	0,0000	-0,1300	-5,2469 E-09	-3,4868 E-08	0 E+00
	002	0,0000	0,0000	-0,0026	-9,427 E-11	-6,2742 E-10	0 E+00
	003	0,0000	0,0000	0,0491	1,5691 E-05	-2,2021 E-04	-2,6005 E-09

Nodi - Spostamenti per condizioni di carico non sismiche

Nodo	CC	S _x [cm]	S _y [cm]	S _z [cm]	Θ _x [rad]	Θ _y [rad]	Θ _z [rad]
	004	0,0000	0,0000	-0,0033	-1,1784 E-10	-7,8427 E-10	0 E+00
00669	001	0,0000	0,0000	-0,1300	-5,2087 E-09	-4,6174 E-08	0 E+00
	002	0,0000	0,0000	-0,0026	-9,5111 E-11	-8,4512 E-10	0 E+00
	003	0,0000	0,0000	0,0654	1,1708 E-05	-1,8941 E-04	5,7806 E-11
	004	0,0000	0,0000	-0,0033	-1,1889 E-10	-1,0564 E-09	0 E+00
00670	001	0,0000	0,0000	-0,1300	-5,1775 E-09	-5,7541 E-08	0 E+00
	002	0,0000	0,0000	-0,0026	-9,5688 E-11	-1,0671 E-09	0 E+00
	003	0,0000	0,0000	0,0795	9,2484 E-06	-1,6803 E-04	-1,1672 E-12
	004	0,0000	0,0000	-0,0033	-1,1961 E-10	-1,3339 E-09	0 E+00
00671	001	0,0000	0,0000	-0,1300	-5,1598 E-09	-6,9066 E-08	0 E+00
	002	0,0000	0,0000	-0,0026	-9,6274 E-11	-1,2945 E-09	0 E+00
	003	0,0000	0,0000	0,0923	7,5646 E-06	-1,5288 E-04	2,005 E-14
	004	0,0000	0,0000	-0,0033	-1,2034 E-10	-1,6181 E-09	0 E+00
00672	001	0,0000	0,0000	-0,1300	-5,1541 E-09	-8,0823 E-08	0 E+00
	002	0,0000	0,0000	-0,0026	-9,6909 E-11	-1,5282 E-09	0 E+00
	003	0,0000	0,0000	0,1040	6,3586 E-06	-1,4222 E-04	-2,3047 E-16
	004	0,0000	0,0000	-0,0033	-1,2114 E-10	-1,9103 E-09	0 E+00
00673	001	0,0000	0,0000	-0,1300	-5,1576 E-09	-9,2863 E-08	0 E+00
	002	0,0000	0,0000	-0,0026	-9,7583 E-11	-1,7689 E-09	0 E+00
	003	0,0000	0,0000	0,1150	5,4669 E-06	-1,3498 E-04	-1,6402 E-18
	004	0,0000	0,0000	-0,0033	-1,2198 E-10	-2,2112 E-09	0 E+00
00674	001	0,0000	0,0000	-0,1300	-5,1634 E-09	-1,0522 E-07	0 E+00
	002	0,0000	0,0000	-0,0026	-9,819 E-11	-2,017 E-09	0 E+00
	003	0,0000	0,0000	0,1256	4,7957 E-06	-1,3043 E-04	2,2843 E-19
	004	0,0000	0,0000	-0,0033	-1,2274 E-10	-2,5213 E-09	0 E+00
00675	001	0,0000	0,0000	-0,1300	-5,1558 E-09	-1,1792 E-07	0 E+00
	002	0,0000	0,0000	-0,0026	-9,8435 E-11	-2,2726 E-09	0 E+00
	003	0,0000	0,0000	0,1358	4,2875 E-06	-1,2799 E-04	-1,0074 E-20
	004	0,0000	0,0000	-0,0032	-1,2304 E-10	-2,8408 E-09	0 E+00
00676	001	0,0000	0,0000	-0,1300	-5,1046 E-09	-1,3095 E-07	0 E+00
	002	0,0000	0,0000	-0,0026	-9,7734 E-11	-2,5351 E-09	0 E+00
	003	0,0000	0,0000	0,1460	3,9047 E-06	-1,2718 E-04	3,4292 E-22
	004	0,0000	0,0000	-0,0032	-1,2217 E-10	-3,1689 E-09	0 E+00
00677	001	0,0000	0,0000	-0,1300	-4,9722 E-09	-1,4421 E-07	0 E+00
	002	0,0000	0,0000	-0,0026	-9,535 E-11	-2,8025 E-09	0 E+00
	003	0,0000	0,0000	0,1561	3,6206 E-06	-1,2757 E-04	-1,0162 E-23
	004	0,0000	0,0000	-0,0032	-1,1919 E-10	-3,5031 E-09	0 E+00
00678	001	0,0000	0,0000	-0,1300	-4,5273 E-09	-1,5772 E-07	0 E+00
	002	0,0000	0,0000	-0,0026	-8,6664 E-11	-3,075 E-09	0 E+00
	003	0,0000	0,0000	0,1663	3,4166 E-06	-1,2873 E-04	2,7146 E-25
	004	0,0000	0,0000	-0,0032	-1,0833 E-10	-3,8438 E-09	0 E+00
00679	001	0,0000	0,0000	-0,1300	-4,8489 E-09	-1,7354 E-07	0 E+00
	002	0,0000	0,0000	-0,0026	-9,3275 E-11	-3,3934 E-09	0 E+00
	003	0,0000	0,0000	0,1767	3,269 E-06	-1,3021 E-04	-6,9285 E-27
	004	0,0000	0,0000	-0,0032	-1,1659 E-10	-4,2417 E-09	0 E+00
00680	001	0,0000	0,0000	-0,1300	-1,4288 E-08	1,6341 E-07	0 E+00
	002	0,0000	0,0000	-0,0026	-2,7482 E-10	3,1901 E-09	0 E+00
	003	0,0000	0,0000	-0,2029	-1,3881 E-05	-1,0035 E-04	-1,4425 E-26
	004	0,0000	0,0000	-0,0032	-3,4353 E-10	3,9876 E-09	0 E+00
00681	001	0,0000	0,0000	-0,1300	-1,4546 E-08	1,5087 E-07	0 E+00
	002	0,0000	0,0000	-0,0026	-2,7941 E-10	2,9372 E-09	0 E+00
	003	0,0000	0,0000	-0,1950	-1,4596 E-05	-9,8284 E-05	6,9745 E-26
	004	0,0000	0,0000	-0,0032	-3,4927 E-10	3,6716 E-09	0 E+00
00682	001	0,0000	0,0000	-0,1300	-1,4762 E-08	1,375 E-07	0 E+00
	002	0,0000	0,0000	-0,0026	-2,8307 E-10	2,6677 E-09	0 E+00
	003	0,0000	0,0000	-0,1873	-1,5543 E-05	-9,6774 E-05	1,6579 E-23
	004	0,0000	0,0000	-0,0032	-3,5383 E-10	3,3346 E-09	0 E+00
00683	001	0,0000	0,0000	-0,1300	-1,4905 E-08	1,2438 E-07	0 E+00
	002	0,0000	0,0000	-0,0026	-2,851 E-10	2,4032 E-09	0 E+00
	003	0,0000	0,0000	-0,1796	-1,6794 E-05	-9,633 E-05	-1,3229 E-21
	004	0,0000	0,0000	-0,0032	-3,5637 E-10	3,004 E-09	0 E+00
00684	001	0,0000	0,0000	-0,1300	-1,4994 E-08	1,1155 E-07	0 E+00
	002	0,0000	0,0000	-0,0026	-2,8585 E-10	2,1449 E-09	0 E+00
	003	0,0000	0,0000	-0,1719	-1,8423 E-05	-9,7472 E-05	7,3056 E-20
	004	0,0000	0,0000	-0,0033	-3,5731 E-10	2,6811 E-09	0 E+00
00685	001	0,0000	0,0000	-0,1300	-1,5061 E-08	9,9026 E-08	0 E+00
	002	0,0000	0,0000	-0,0026	-2,8593 E-10	1,8934 E-09	0 E+00

Nodi - Spostamenti per condizioni di carico non sismiche

Nodo	CC	S _x [cm]	S _y [cm]	S _z [cm]	Θ _x [rad]	Θ _y [rad]	Θ _z [rad]
	003	0,0000	0,0000	-0,1640	-2,0523 E-05	-1,0076 E-04	-3,4399 E-18
	004	0,0000	0,0000	-0,0033	-3,5742 E-10	2,3667 E-09	0 E+00
00686	001	0,0000	0,0000	-0,1300	-1,5126 E-08	8,6827 E-08	0 E+00
	002	0,0000	0,0000	-0,0026	-2,8568 E-10	1,6492 E-09	0 E+00
	003	0,0000	0,0000	-0,1558	-2,3226 E-05	-1,0684 E-04	1,4638 E-16
	004	0,0000	0,0000	-0,0033	-3,5711 E-10	2,0614 E-09	0 E+00
00687	001	0,0000	0,0000	-0,1300	-1,5199 E-08	7,4928 E-08	0 E+00
	002	0,0000	0,0000	-0,0026	-2,8524 E-10	1,4121 E-09	0 E+00
	003	0,0000	0,0000	-0,1469	-2,6721 E-05	-1,1653 E-04	-5,7545 E-15
	004	0,0000	0,0000	-0,0033	-3,5655 E-10	1,7651 E-09	0 E+00
00688	001	0,0000	0,0000	-0,1300	-1,5284 E-08	6,3288 E-08	0 E+00
	002	0,0000	0,0000	-0,0026	-2,8461 E-10	1,1818 E-09	0 E+00
	003	0,0000	0,0000	-0,1371	-3,1303 E-05	-1,3094 E-04	2,1037 E-13
	004	0,0000	0,0000	-0,0033	-3,5576 E-10	1,4773 E-09	0 E+00
00689	001	0,0000	0,0000	-0,1300	-1,5382 E-08	5,1847 E-08	0 E+00
	002	0,0000	0,0000	-0,0026	-2,8364 E-10	9,5757 E-10	0 E+00
	003	0,0000	0,0000	-0,1259	-3,7435 E-05	-1,518 E-04	-7,1227 E-12
	004	0,0000	0,0000	-0,0033	-3,5456 E-10	1,197 E-09	0 E+00
00690	001	0,0000	0,0000	-0,1300	-1,5481 E-08	4,0536 E-08	0 E+00
	002	0,0000	0,0000	-0,0026	-2,8191 E-10	7,3874 E-10	0 E+00
	003	0,0000	0,0000	-0,1127	-4,5828 E-05	-1,8202 E-04	2,1943 E-10
	004	0,0000	0,0000	-0,0033	-3,5239 E-10	9,2343 E-10	0 E+00
00691	001	0,0000	0,0000	-0,1300	-1,5535 E-08	2,9303 E-08	0 E+00
	002	0,0000	0,0000	-0,0026	-2,782 E-10	5,2545 E-10	0 E+00
	003	0,0000	0,0000	-0,0965	-5,7131 E-05	-2,2742 E-04	-5,8656 E-09
	004	0,0000	0,0000	-0,0033	-3,4775 E-10	6,5681 E-10	0 E+00
00692	001	0,0000	0,0000	-0,1300	-1,546 E-08	1,8148 E-08	0 E+00
	002	0,0000	0,0000	-0,0026	-2,7043 E-10	3,1979 E-10	0 E+00
	003	0,0000	0,0000	-0,0758	-7,1863 E-05	-3,0045 E-04	1,1647 E-07
	004	0,0000	0,0000	-0,0033	-3,3804 E-10	3,9974 E-10	0 E+00
00693	001	0,0000	0,0000	-0,1300	-1,5963 E-08	6,4049 E-09	0 E+00
	002	0,0000	0,0000	-0,0026	-2,745 E-10	1,112 E-10	0 E+00
	003	0,0000	0,0000	-0,0477	-4,6089 E-05	-4,1049 E-04	-2,1773 E-07
	004	0,0000	0,0000	-0,0033	-3,4313 E-10	1,3899 E-10	0 E+00
00694	001	0,0000	0,0000	-0,1300	-1,5964 E-08	-6,3251 E-09	0 E+00
	002	0,0000	0,0000	-0,0026	-2,7453 E-10	-1,096 E-10	0 E+00
	003	0,0000	0,0000	-0,0137	2,9152 E-05	-4,1685 E-04	-2,1773 E-07
	004	0,0000	0,0000	-0,0033	-3,4316 E-10	-1,3701 E-10	0 E+00
00695	001	0,0000	0,0000	-0,1300	-1,5464 E-08	-1,8071 E-08	0 E+00
	002	0,0000	0,0000	-0,0026	-2,7052 E-10	-3,1825 E-10	0 E+00
	003	0,0000	0,0000	0,0153	5,7183 E-05	-3,1668 E-04	1,1647 E-07
	004	0,0000	0,0000	-0,0033	-3,3815 E-10	-3,9781 E-10	0 E+00
00696	001	0,0000	0,0000	-0,1300	-1,5543 E-08	-2,923 E-08	0 E+00
	002	0,0000	0,0000	-0,0026	-2,7837 E-10	-5,24 E-10	0 E+00
	003	0,0000	0,0000	0,0376	4,4803 E-05	-2,5021 E-04	-5,8656 E-09
	004	0,0000	0,0000	-0,0033	-3,4796 E-10	-6,55 E-10	0 E+00
00697	001	0,0000	0,0000	-0,1300	-1,5494 E-08	-4,0469 E-08	0 E+00
	002	0,0000	0,0000	-0,0026	-2,8218 E-10	-7,3741 E-10	0 E+00
	003	0,0000	0,0000	0,0558	3,5305 E-05	-2,0909 E-04	2,1943 E-10
	004	0,0000	0,0000	-0,0033	-3,5272 E-10	-9,2176 E-10	0 E+00
00698	001	0,0000	0,0000	-0,1300	-1,5401 E-08	-5,1787 E-08	0 E+00
	002	0,0000	0,0000	-0,0026	-2,8403 E-10	-9,5637 E-10	0 E+00
	003	0,0000	0,0000	0,0713	2,8305 E-05	-1,8165 E-04	-7,1227 E-12
	004	0,0000	0,0000	-0,0033	-3,5504 E-10	-1,1955 E-09	0 E+00
00699	001	0,0000	0,0000	-0,1300	-1,531 E-08	-6,3233 E-08	0 E+00
	002	0,0000	0,0000	-0,0026	-2,8514 E-10	-1,1807 E-09	0 E+00
	003	0,0000	0,0000	0,0849	2,3272 E-05	-1,6252 E-04	2,1037 E-13
	004	0,0000	0,0000	-0,0033	-3,5642 E-10	-1,4759 E-09	0 E+00
00700	001	0,0000	0,0000	-0,1300	-1,5231 E-08	-7,4878 E-08	0 E+00
	002	0,0000	0,0000	-0,0026	-2,8592 E-10	-1,4111 E-09	0 E+00
	003	0,0000	0,0000	0,0973	1,9572 E-05	-1,4904 E-04	-5,7545 E-15
	004	0,0000	0,0000	-0,0033	-3,5739 E-10	-1,7639 E-09	0 E+00
00701	001	0,0000	0,0000	-0,1300	-1,5166 E-08	-8,678 E-08	0 E+00
	002	0,0000	0,0000	-0,0026	-2,8651 E-10	-1,6482 E-09	0 E+00
	003	0,0000	0,0000	0,1088	1,679 E-05	-1,3971 E-04	1,4638 E-16
	004	0,0000	0,0000	-0,0033	-3,5813 E-10	-2,0603 E-09	0 E+00
00702	001	0,0000	0,0000	-0,1300	-1,5108 E-08	-9,898 E-08	0 E+00

Nodi - Spostamenti per condizioni di carico non sismiche

Nodo	CC	S _x [cm]	S _y [cm]	S _z [cm]	Θ _x [rad]	Θ _y [rad]	Θ _z [rad]
	002	0,0000	0,0000	-0,0026	-2,869 E-10	-1,8924 E-09	0 E+00
	003	0,0000	0,0000	0,1196	1,4667 E-05	-1,3354 E-04	-3,4399 E-18
	004	0,0000	0,0000	-0,0033	-3,5863 E-10	-2,3656 E-09	0 E+00
00703	001	0,0000	0,0000	-0,1300	-1,5048 E-08	-1,115 E-07	0 E+00
	002	0,0000	0,0000	-0,0026	-2,8695 E-10	-2,1439 E-09	0 E+00
	003	0,0000	0,0000	0,1301	1,3039 E-05	-1,2984 E-04	7,3056 E-20
	004	0,0000	0,0000	-0,0033	-3,5869 E-10	-2,6799 E-09	0 E+00
00704	001	0,0000	0,0000	-0,1300	-1,4966 E-08	-1,2433 E-07	0 E+00
	002	0,0000	0,0000	-0,0026	-2,8634 E-10	-2,4022 E-09	0 E+00
	003	0,0000	0,0000	0,1404	1,1795 E-05	-1,2806 E-04	-1,3229 E-21
	004	0,0000	0,0000	-0,0032	-3,5792 E-10	-3,0028 E-09	0 E+00
00705	001	0,0000	0,0000	-0,1300	-1,4828 E-08	-1,3745 E-07	0 E+00
	002	0,0000	0,0000	-0,0026	-2,8442 E-10	-2,6666 E-09	0 E+00
	003	0,0000	0,0000	0,1505	1,0855 E-05	-1,2773 E-04	1,6579 E-23
	004	0,0000	0,0000	-0,0032	-3,5553 E-10	-3,3333 E-09	0 E+00
00706	001	0,0000	0,0000	-0,1300	-1,462 E-08	-1,5081 E-07	0 E+00
	002	0,0000	0,0000	-0,0026	-2,8093 E-10	-2,936 E-09	0 E+00
	003	0,0000	0,0000	0,1607	1,0161 E-05	-1,2843 E-04	6,9745 E-26
	004	0,0000	0,0000	-0,0032	-3,5116 E-10	-3,6701 E-09	0 E+00
00707	001	0,0000	0,0000	-0,1300	-1,4382 E-08	-1,6334 E-07	0 E+00
	002	0,0000	0,0000	-0,0026	-2,7674 E-10	-3,1888 E-09	0 E+00
	003	0,0000	0,0000	0,1710	9,6552 E-06	-1,2971 E-04	-1,4401 E-26
	004	0,0000	0,0000	-0,0032	-3,4592 E-10	-3,9859 E-09	0 E+00
00708	001	0,0000	0,0000	-0,1300	-2,4087 E-08	1,7282 E-07	0 E+00
	002	0,0000	0,0000	-0,0026	-4,6426 E-10	3,3797 E-09	0 E+00
	003	0,0000	0,0000	-0,2057	-2,2017 E-05	-1,0201 E-04	-4,9314 E-27
	004	0,0000	0,0000	-0,0032	-5,8033 E-10	4,2246 E-09	0 E+00
00709	001	0,0000	0,0000	-0,1300	-2,4205 E-08	1,5718 E-07	0 E+00
	002	0,0000	0,0000	-0,0026	-4,6579 E-10	3,0651 E-09	0 E+00
	003	0,0000	0,0000	-0,1977	-2,2981 E-05	-1,0008 E-04	2,3098 E-25
	004	0,0000	0,0000	-0,0032	-5,8224 E-10	3,8314 E-09	0 E+00
00710	001	0,0000	0,0000	-0,1300	-2,4487 E-08	1,4388 E-07	0 E+00
	002	0,0000	0,0000	-0,0026	-4,7045 E-10	2,7971 E-09	0 E+00
	003	0,0000	0,0000	-0,1898	-2,4255 E-05	-9,8498 E-05	-1,0105 E-23
	004	0,0000	0,0000	-0,0032	-5,8807 E-10	3,4963 E-09	0 E+00
00711	001	0,0000	0,0000	-0,1300	-2,4675 E-08	1,3077 E-07	0 E+00
	002	0,0000	0,0000	-0,0026	-4,7302 E-10	2,533 E-09	0 E+00
	003	0,0000	0,0000	-0,1820	-2,5944 E-05	-9,7795 E-05	4,0891 E-22
	004	0,0000	0,0000	-0,0032	-5,9128 E-10	3,1662 E-09	0 E+00
00712	001	0,0000	0,0000	-0,1300	-2,4826 E-08	1,1783 E-07	0 E+00
	002	0,0000	0,0000	-0,0026	-4,7459 E-10	2,2724 E-09	0 E+00
	003	0,0000	0,0000	-0,1741	-2,8136 E-05	-9,8492 E-05	-1,5522 E-20
	004	0,0000	0,0000	-0,0032	-5,9323 E-10	2,8405 E-09	0 E+00
00713	001	0,0000	0,0000	-0,1300	-2,4957 E-08	1,0516 E-07	0 E+00
	002	0,0000	0,0000	-0,0026	-4,7541 E-10	2,0179 E-09	0 E+00
	003	0,0000	0,0000	-0,1662	-3,0935 E-05	-1,0114 E-04	5,5588 E-19
	004	0,0000	0,0000	-0,0033	-5,9427 E-10	2,5224 E-09	0 E+00
00714	001	0,0000	0,0000	-0,1300	-2,5083 E-08	9,2802 E-08	0 E+00
	002	0,0000	0,0000	-0,0026	-4,7575 E-10	1,7704 E-09	0 E+00
	003	0,0000	0,0000	-0,1580	-3,447 E-05	-1,0637 E-04	-1,8793 E-17
	004	0,0000	0,0000	-0,0033	-5,9469 E-10	2,213 E-09	0 E+00
00715	001	0,0000	0,0000	-0,1300	-2,5215 E-08	8,075 E-08	0 E+00
	002	0,0000	0,0000	-0,0026	-4,7573 E-10	1,53 E-09	0 E+00
	003	0,0000	0,0000	-0,1492	-3,8902 E-05	-1,1495 E-04	5,9743 E-16
	004	0,0000	0,0000	-0,0033	-5,9466 E-10	1,9125 E-09	0 E+00
00716	001	0,0000	0,0000	-0,1300	-2,5359 E-08	6,8974 E-08	0 E+00
	002	0,0000	0,0000	-0,0026	-4,7539 E-10	1,2967 E-09	0 E+00
	003	0,0000	0,0000	-0,1396	-4,4431 E-05	-1,2788 E-04	-1,7692 E-14
	004	0,0000	0,0000	-0,0033	-5,9423 E-10	1,6208 E-09	0 E+00
00717	001	0,0000	0,0000	-0,1300	-2,5518 E-08	5,7431 E-08	0 E+00
	002	0,0000	0,0000	-0,0026	-4,7464 E-10	1,0699 E-09	0 E+00
	003	0,0000	0,0000	-0,1287	-5,1267 E-05	-1,4662 E-04	4,7949 E-13
	004	0,0000	0,0000	-0,0033	-5,933 E-10	1,3374 E-09	0 E+00
00718	001	0,0000	0,0000	-0,1300	-2,5686 E-08	4,6064 E-08	0 E+00
	002	0,0000	0,0000	-0,0026	-4,7329 E-10	8,4917 E-10	0 E+00
	003	0,0000	0,0000	-0,1160	-5,9453 E-05	-1,7336 E-04	-1,1494 E-11
	004	0,0000	0,0000	-0,0033	-5,9161 E-10	1,0615 E-09	0 E+00

Nodi - Spostamenti per condizioni di carico non sismiche

Nodo	CC	S _x	S _y	S _z	Θ _x	Θ _y	Θ _z
		[cm]	[cm]	[cm]	[rad]	[rad]	[rad]
00719	001	0,0000	0,0000	-0,1300	-2,586 E-08	3,4808 E-08	0 E+00
	002	0,0000	0,0000	-0,0026	-4,7112 E-10	6,3417 E-10	0 E+00
	003	0,0000	0,0000	-0,1008	-6,8218 E-05	-2,1143 E-04	2,2641 E-10
	004	0,0000	0,0000	-0,0033	-5,889 E-10	7,9271 E-10	0 E+00
00720	001	0,0000	0,0000	-0,1300	-2,6087 E-08	2,3568 E-08	0 E+00
	002	0,0000	0,0000	-0,0026	-4,6932 E-10	4,2418 E-10	0 E+00
	003	0,0000	0,0000	-0,0819	-7,2404 E-05	-2,638 E-04	-2,967 E-09
	004	0,0000	0,0000	-0,0033	-5,8665 E-10	5,3023 E-10	0 E+00
00721	001	0,0000	0,0000	-0,1300	-2,6473 E-08	1,2165 E-08	0 E+00
	002	0,0000	0,0000	-0,0026	-4,7115 E-10	2,1688 E-10	0 E+00
	003	0,0000	0,0000	-0,0584	-5,8447 E-05	-3,2808 E-04	2,4328 E-09
	004	0,0000	0,0000	-0,0033	-5,8894 E-10	2,7109 E-10	0 E+00
00722	001	0,0000	0,0000	-0,1300	-2,6726 E-08	3,8663 E-11	0 E+00
	002	0,0000	0,0000	-0,0026	-4,7357 E-10	7,6954 E-13	0 E+00
	003	0,0000	0,0000	-0,0300	-1,1514 E-05	-3,7106 E-04	1,1276 E-08
	004	0,0000	0,0000	-0,0033	-5,9196 E-10	9,6193 E-13	0 E+00
00723	001	0,0000	0,0000	-0,1300	-2,6477 E-08	-1,2089 E-08	0 E+00
	002	0,0000	0,0000	-0,0026	-4,7123 E-10	-2,1537 E-10	0 E+00
	003	0,0000	0,0000	-0,0013	3,6414 E-05	-3,3802 E-04	2,4328 E-09
	004	0,0000	0,0000	-0,0033	-5,8904 E-10	-2,6921 E-10	0 E+00
00724	001	0,0000	0,0000	-0,1300	-2,6096 E-08	-2,3497 E-08	0 E+00
	002	0,0000	0,0000	-0,0026	-4,695 E-10	-4,2277 E-10	0 E+00
	003	0,0000	0,0000	0,0234	5,2587 E-05	-2,8155 E-04	-2,967 E-09
	004	0,0000	0,0000	-0,0033	-5,8688 E-10	-5,2846 E-10	0 E+00
00725	001	0,0000	0,0000	-0,1300	-2,5875 E-08	-3,4743 E-08	0 E+00
	002	0,0000	0,0000	-0,0026	-4,7143 E-10	-6,3288 E-10	0 E+00
	003	0,0000	0,0000	0,0439	5,0784 E-05	-2,3475 E-04	2,2641 E-10
	004	0,0000	0,0000	-0,0033	-5,8929 E-10	-7,9111 E-10	0 E+00
00726	001	0,0000	0,0000	-0,1300	-2,5709 E-08	-4,6006 E-08	0 E+00
	002	0,0000	0,0000	-0,0026	-4,7375 E-10	-8,4803 E-10	0 E+00
	003	0,0000	0,0000	0,0611	4,414 E-05	-2,0048 E-04	-1,1494 E-11
	004	0,0000	0,0000	-0,0033	-5,9218 E-10	-1,06 E-09	0 E+00
00727	001	0,0000	0,0000	-0,1300	-2,5549 E-08	-5,7381 E-08	0 E+00
	002	0,0000	0,0000	-0,0026	-4,7528 E-10	-1,0689 E-09	0 E+00
	003	0,0000	0,0000	0,0760	3,7731 E-05	-1,7624 E-04	4,7949 E-13
	004	0,0000	0,0000	-0,0033	-5,941 E-10	-1,3361 E-09	0 E+00
00728	001	0,0000	0,0000	-0,1300	-2,54 E-08	-6,893 E-08	0 E+00
	002	0,0000	0,0000	-0,0026	-4,7622 E-10	-1,2958 E-09	0 E+00
	003	0,0000	0,0000	0,0894	3,2365 E-05	-1,5903 E-04	-1,7692 E-14
	004	0,0000	0,0000	-0,0033	-5,9528 E-10	-1,6197 E-09	0 E+00
00729	001	0,0000	0,0000	-0,1300	-2,5266 E-08	-8,0709 E-08	0 E+00
	002	0,0000	0,0000	-0,0026	-4,7676 E-10	-1,5292 E-09	0 E+00
	003	0,0000	0,0000	0,1015	2,8049 E-05	-1,469 E-04	5,9743 E-16
	004	0,0000	0,0000	-0,0033	-5,9596 E-10	-1,9115 E-09	0 E+00
00730	001	0,0000	0,0000	-0,1300	-2,5144 E-08	-9,2764 E-08	0 E+00
	002	0,0000	0,0000	-0,0026	-4,7698 E-10	-1,7696 E-09	0 E+00
	003	0,0000	0,0000	0,1128	2,4616 E-05	-1,3858 E-04	-1,8793 E-17
	004	0,0000	0,0000	-0,0033	-5,9623 E-10	-2,212 E-09	0 E+00
00731	001	0,0000	0,0000	-0,1300	-2,5027 E-08	-1,0512 E-07	0 E+00
	002	0,0000	0,0000	-0,0026	-4,7683 E-10	-2,0172 E-09	0 E+00
	003	0,0000	0,0000	0,1237	2,1903 E-05	-1,3321 E-04	5,5588 E-19
	004	0,0000	0,0000	-0,0033	-5,9604 E-10	-2,5214 E-09	0 E+00
00732	001	0,0000	0,0000	-0,1300	-2,4905 E-08	-1,1778 E-07	0 E+00
	002	0,0000	0,0000	-0,0026	-4,7618 E-10	-2,2716 E-09	0 E+00
	003	0,0000	0,0000	0,1341	1,9777 E-05	-1,3012 E-04	-1,5522 E-20
	004	0,0000	0,0000	-0,0032	-5,9523 E-10	-2,8395 E-09	0 E+00
00733	001	0,0000	0,0000	-0,1300	-2,4761 E-08	-1,3072 E-07	0 E+00
	002	0,0000	0,0000	-0,0026	-4,7478 E-10	-2,532 E-09	0 E+00
	003	0,0000	0,0000	0,1444	1,8136 E-05	-1,2879 E-04	4,0891 E-22
	004	0,0000	0,0000	-0,0032	-5,9348 E-10	-3,1651 E-09	0 E+00
00734	001	0,0000	0,0000	-0,1300	-2,4582 E-08	-1,4383 E-07	0 E+00
	002	0,0000	0,0000	-0,0026	-4,7239 E-10	-2,7961 E-09	0 E+00
	003	0,0000	0,0000	0,1547	1,6895 E-05	-1,2876 E-04	-1,0105 E-23
	004	0,0000	0,0000	-0,0032	-5,9049 E-10	-3,4951 E-09	0 E+00
00735	001	0,0000	0,0000	-0,1300	-2,4295 E-08	-1,5712 E-07	0 E+00
	002	0,0000	0,0000	-0,0026	-4,6762 E-10	-3,064 E-09	0 E+00
	003	0,0000	0,0000	0,1650	1,5986 E-05	-1,2959 E-04	2,3098 E-25

Nodi - Spostamenti per condizioni di carico non sismiche

Nodo	CC	S_x [cm]	S_y [cm]	S_z [cm]	Θ_x [rad]	Θ_y [rad]	Θ_z [rad]
	004	0,0000	0,0000	-0,0032	-5,8453 E-10	-3,83 E-09	0 E+00
00736	001	0,0000	0,0000	-0,1300	-2,426 E-08	-1,7275 E-07	0 E+00
	002	0,0000	0,0000	-0,0026	-4,6774 E-10	-3,3785 E-09	0 E+00
	003	0,0000	0,0000	0,1753	1,5328 E-05	-1,3083 E-04	-4,8799 E-27
	004	0,0000	0,0000	-0,0032	-5,8468 E-10	-4,2231 E-09	0 E+00
00737	001	0,0000	0,0000	-0,1300	-3,4061 E-08	1,6286 E-07	0 E+00
	002	0,0000	0,0000	-0,0026	-6,5672 E-10	3,1806 E-09	0 E+00
	003	0,0000	0,0000	-0,1998	-3,0356 E-05	-1,02 E-04	-4,4396 E-26
	004	0,0000	0,0000	-0,0032	-8,209 E-10	3,9757 E-09	0 E+00
00738	001	0,0000	0,0000	-0,1300	-3,4296 E-08	1,5043 E-07	0 E+00
	002	0,0000	0,0000	-0,0026	-6,6025 E-10	2,9302 E-09	0 E+00
	003	0,0000	0,0000	-0,1918	-3,1776 E-05	-1,0049 E-04	1,5931 E-24
	004	0,0000	0,0000	-0,0032	-8,2531 E-10	3,6628 E-09	0 E+00
00739	001	0,0000	0,0000	-0,1300	-3,45 E-08	1,3717 E-07	0 E+00
	002	0,0000	0,0000	-0,0026	-6,629 E-10	2,6631 E-09	0 E+00
	003	0,0000	0,0000	-0,1838	-3,3635 E-05	-9,969 E-05	-5,4196 E-23
	004	0,0000	0,0000	-0,0032	-8,2863 E-10	3,3289 E-09	0 E+00
00740	001	0,0000	0,0000	-0,1300	-3,4687 E-08	1,2412 E-07	0 E+00
	002	0,0000	0,0000	-0,0026	-6,649 E-10	2,4005 E-09	0 E+00
	003	0,0000	0,0000	-0,1758	-3,6042 E-05	-1,0011 E-04	1,7581 E-21
	004	0,0000	0,0000	-0,0032	-8,3113 E-10	3,0007 E-09	0 E+00
00741	001	0,0000	0,0000	-0,1300	-3,4867 E-08	1,1132 E-07	0 E+00
	002	0,0000	0,0000	-0,0026	-6,6639 E-10	2,1434 E-09	0 E+00
	003	0,0000	0,0000	-0,1678	-3,9088 E-05	-1,0229 E-04	-5,4228 E-20
	004	0,0000	0,0000	-0,0032	-8,3299 E-10	2,6793 E-09	0 E+00
00742	001	0,0000	0,0000	-0,1300	-3,5047 E-08	9,8807 E-08	0 E+00
	002	0,0000	0,0000	-0,0026	-6,6742 E-10	1,8928 E-09	0 E+00
	003	0,0000	0,0000	-0,1595	-4,2865 E-05	-1,0682 E-04	1,5816 E-18
	004	0,0000	0,0000	-0,0033	-8,3427 E-10	2,366 E-09	0 E+00
00743	001	0,0000	0,0000	-0,1300	-3,5232 E-08	8,6597 E-08	0 E+00
	002	0,0000	0,0000	-0,0026	-6,6804 E-10	1,6492 E-09	0 E+00
	003	0,0000	0,0000	-0,1507	-4,7458 E-05	-1,144 E-04	-4,322 E-17
	004	0,0000	0,0000	-0,0033	-8,3505 E-10	2,0614 E-09	0 E+00
00744	001	0,0000	0,0000	-0,1300	-3,5429 E-08	7,4676 E-08	0 E+00
	002	0,0000	0,0000	-0,0026	-6,6829 E-10	1,4126 E-09	0 E+00
	003	0,0000	0,0000	-0,1412	-5,2916 E-05	-1,2589 E-04	1,0905 E-15
	004	0,0000	0,0000	-0,0033	-8,3536 E-10	1,7658 E-09	0 E+00
00745	001	0,0000	0,0000	-0,1300	-3,564 E-08	6,3011 E-08	0 E+00
	002	0,0000	0,0000	-0,0026	-6,6815 E-10	1,183 E-09	0 E+00
	003	0,0000	0,0000	-0,1305	-5,9169 E-05	-1,4242 E-04	-2,4796 E-14
	004	0,0000	0,0000	-0,0033	-8,3519 E-10	1,4787 E-09	0 E+00
00746	001	0,0000	0,0000	-0,1300	-3,5868 E-08	5,155 E-08	0 E+00
	002	0,0000	0,0000	-0,0026	-6,6764 E-10	9,5971 E-10	0 E+00
	003	0,0000	0,0000	-0,1183	-6,5782 E-05	-1,6541 E-04	4,8646 E-13
	004	0,0000	0,0000	-0,0033	-8,3455 E-10	1,1996 E-09	0 E+00
00747	001	0,0000	0,0000	-0,1300	-3,612 E-08	4,0227 E-08	0 E+00
	002	0,0000	0,0000	-0,0026	-6,6692 E-10	7,4216 E-10	0 E+00
	003	0,0000	0,0000	-0,1040	-7,1309 E-05	-1,9639 E-04	-7,5261 E-12
	004	0,0000	0,0000	-0,0033	-8,3365 E-10	9,2771 E-10	0 E+00
00748	001	0,0000	0,0000	-0,1300	-3,6409 E-08	2,8952 E-08	0 E+00
	002	0,0000	0,0000	-0,0026	-6,666 E-10	5,293 E-10	0 E+00
	003	0,0000	0,0000	-0,0868	-7,2172 E-05	-2,3607 E-04	7,1417 E-11
	004	0,0000	0,0000	-0,0033	-8,3325 E-10	6,6163 E-10	0 E+00
00749	001	0,0000	0,0000	-0,1300	-3,6741 E-08	1,7591 E-08	0 E+00
	002	0,0000	0,0000	-0,0026	-6,676 E-10	3,1906 E-10	0 E+00
	003	0,0000	0,0000	-0,0662	-6,2044 E-05	-2,8144 E-04	2,1358 E-11
	004	0,0000	0,0000	-0,0033	-8,3451 E-10	3,9882 E-10	0 E+00
00750	001	0,0000	0,0000	-0,1300	-3,702 E-08	5,9578 E-09	0 E+00
	002	0,0000	0,0000	-0,0026	-6,6953 E-10	1,0755 E-10	0 E+00
	003	0,0000	0,0000	-0,0421	-3,3515 E-05	-3,2009 E-04	-3,5036 E-10
	004	0,0000	0,0000	-0,0033	-8,3691 E-10	1,3444 E-10	0 E+00
00751	001	0,0000	0,0000	-0,1300	-3,7023 E-08	-5,8849 E-09	0 E+00
	002	0,0000	0,0000	-0,0026	-6,6959 E-10	-1,061 E-10	0 E+00
	003	0,0000	0,0000	-0,0161	6,7527 E-06	-3,2445 E-04	-3,5036 E-10
	004	0,0000	0,0000	-0,0033	-8,3698 E-10	-1,3263 E-10	0 E+00
00752	001	0,0000	0,0000	-0,1300	-3,675 E-08	-1,7523 E-08	0 E+00
	002	0,0000	0,0000	-0,0026	-6,6778 E-10	-3,1769 E-10	0 E+00

Nodi - Spostamenti per condizioni di carico non sismiche

Nodo	CC	S _x	S _y	S _z	Θ _x	Θ _y	Θ _z
		[cm]	[cm]	[cm]	[rad]	[rad]	[rad]
	003	0,0000	0,0000	0,0086	3,6658 E-05	-2,9376 E-04	2,1358 E-11
	004	0,0000	0,0000	-0,0033	-8,3473 E-10	-3,9711 E-10	0 E+00
00753	001	0,0000	0,0000	-0,1300	-3,6425 E-08	-2,8891 E-08	0 E+00
	002	0,0000	0,0000	-0,0026	-6,6693 E-10	-5,2808 E-10	0 E+00
	003	0,0000	0,0000	0,0305	4,8908 E-05	-2,5478 E-04	7,1417 E-11
	004	0,0000	0,0000	-0,0033	-8,3366 E-10	-6,601 E-10	0 E+00
00754	001	0,0000	0,0000	-0,1300	-3,6145 E-08	-4,0174 E-08	0 E+00
	002	0,0000	0,0000	-0,0026	-6,6744 E-10	-7,4111 E-10	0 E+00
	003	0,0000	0,0000	0,0493	5,0342 E-05	-2,1985 E-04	-7,5261 E-12
	004	0,0000	0,0000	-0,0033	-8,3429 E-10	-9,2639 E-10	0 E+00
00755	001	0,0000	0,0000	-0,1300	-3,5904 E-08	-5,1505 E-08	0 E+00
	002	0,0000	0,0000	-0,0026	-6,6838 E-10	-9,5883 E-10	0 E+00
	003	0,0000	0,0000	0,0657	4,6976 E-05	-1,9221 E-04	4,8646 E-13
	004	0,0000	0,0000	-0,0033	-8,3547 E-10	-1,1985 E-09	0 E+00
00756	001	0,0000	0,0000	-0,1300	-3,5689 E-08	-6,2973 E-08	0 E+00
	002	0,0000	0,0000	-0,0026	-6,6914 E-10	-1,1822 E-09	0 E+00
	003	0,0000	0,0000	0,0801	4,2271 E-05	-1,7147 E-04	-2,4796 E-14
	004	0,0000	0,0000	-0,0033	-8,3643 E-10	-1,4778 E-09	0 E+00
00757	001	0,0000	0,0000	-0,1300	-3,549 E-08	-7,4644 E-08	0 E+00
	002	0,0000	0,0000	-0,0026	-6,6953 E-10	-1,412 E-09	0 E+00
	003	0,0000	0,0000	0,0932	3,7656 E-05	-1,5632 E-04	1,0905 E-15
	004	0,0000	0,0000	-0,0033	-8,3691 E-10	-1,765 E-09	0 E+00
00758	001	0,0000	0,0000	-0,1300	-3,5306 E-08	-8,6567 E-08	0 E+00
	002	0,0000	0,0000	-0,0026	-6,6954 E-10	-1,6486 E-09	0 E+00
	003	0,0000	0,0000	0,1051	3,3582 E-05	-1,4554 E-04	-4,322 E-17
	004	0,0000	0,0000	-0,0033	-8,3692 E-10	-2,0607 E-09	0 E+00
00759	001	0,0000	0,0000	-0,1300	-3,5132 E-08	-9,8777 E-08	0 E+00
	002	0,0000	0,0000	-0,0026	-6,6915 E-10	-1,8922 E-09	0 E+00
	003	0,0000	0,0000	0,1164	3,0149 E-05	-1,3817 E-04	1,5816 E-18
	004	0,0000	0,0000	-0,0033	-8,3644 E-10	-2,3652 E-09	0 E+00
00760	001	0,0000	0,0000	-0,1300	-3,4963 E-08	-1,1129 E-07	0 E+00
	002	0,0000	0,0000	-0,0026	-6,6834 E-10	-2,1428 E-09	0 E+00
	003	0,0000	0,0000	0,1272	2,7336 E-05	-1,3348 E-04	-5,4228 E-20
	004	0,0000	0,0000	-0,0032	-8,3542 E-10	-2,6785 E-09	0 E+00
00761	001	0,0000	0,0000	-0,1300	-3,4793 E-08	-1,2408 E-07	0 E+00
	002	0,0000	0,0000	-0,0026	-6,6705 E-10	-2,3998 E-09	0 E+00
	003	0,0000	0,0000	0,1377	2,5085 E-05	-1,3088 E-04	1,7581 E-21
	004	0,0000	0,0000	-0,0032	-8,3381 E-10	-2,9998 E-09	0 E+00
00762	001	0,0000	0,0000	-0,1300	-3,4614 E-08	-1,3713 E-07	0 E+00
	002	0,0000	0,0000	-0,0026	-6,6521 E-10	-2,6623 E-09	0 E+00
	003	0,0000	0,0000	0,1481	2,3331 E-05	-1,2987 E-04	-5,4196 E-23
	004	0,0000	0,0000	-0,0032	-8,3152 E-10	-3,3279 E-09	0 E+00
00763	001	0,0000	0,0000	-0,1300	-3,442 E-08	-1,5039 E-07	0 E+00
	002	0,0000	0,0000	-0,0026	-6,6276 E-10	-2,9293 E-09	0 E+00
	003	0,0000	0,0000	0,1585	2,2007 E-05	-1,3 E-04	1,5931 E-24
	004	0,0000	0,0000	-0,0032	-8,2845 E-10	-3,6616 E-09	0 E+00
00764	001	0,0000	0,0000	-0,1300	-3,4205 E-08	-1,6281 E-07	0 E+00
	002	0,0000	0,0000	-0,0026	-6,5964 E-10	-3,1795 E-09	0 E+00
	003	0,0000	0,0000	0,1688	2,103 E-05	-1,3084 E-04	-4,4389 E-26
	004	0,0000	0,0000	-0,0032	-8,2455 E-10	-3,9744 E-09	0 E+00
00765	001	0,0000	0,0000	-0,1300	-4,3811 E-08	1,7238 E-07	0 E+00
	002	0,0000	0,0000	-0,0026	-8,4613 E-10	3,3728 E-09	0 E+00
	003	0,0000	0,0000	-0,2016	-3,6738 E-05	-1,0388 E-04	6,5261 E-27
	004	0,0000	0,0000	-0,0032	-1,0577 E-09	4,2159 E-09	0 E+00
00766	001	0,0000	0,0000	-0,1300	-4,433 E-08	1,5679 E-07	0 E+00
	002	0,0000	0,0000	-0,0026	-8,5522 E-10	3,0594 E-09	0 E+00
	003	0,0000	0,0000	-0,1933	-3,8141 E-05	-1,0252 E-04	-1,6897 E-25
	004	0,0000	0,0000	-0,0032	-1,069 E-09	3,8242 E-09	0 E+00
00767	001	0,0000	0,0000	-0,1300	-4,4439 E-08	1,4352 E-07	0 E+00
	002	0,0000	0,0000	-0,0026	-8,5585 E-10	2,7925 E-09	0 E+00
	003	0,0000	0,0000	-0,1852	-3,997 E-05	-1,0172 E-04	5,1195 E-24
	004	0,0000	0,0000	-0,0032	-1,0698 E-09	3,4906 E-09	0 E+00
00768	001	0,0000	0,0000	-0,1300	-4,4637 E-08	1,3044 E-07	0 E+00
	002	0,0000	0,0000	-0,0026	-8,5793 E-10	2,5294 E-09	0 E+00
	003	0,0000	0,0000	-0,1771	-4,2334 E-05	-1,0196 E-04	-1,4814 E-22
	004	0,0000	0,0000	-0,0032	-1,0724 E-09	3,1618 E-09	0 E+00
00769	001	0,0000	0,0000	-0,1300	-4,4846 E-08	1,1751 E-07	0 E+00

Nodi - Spostamenti per condizioni di carico non sismiche

Nodo	CC	S _x [cm]	S _y [cm]	S _z [cm]	Θ _x [rad]	Θ _y [rad]	Θ _z [rad]
	002	0,0000	0,0000	-0,0026	-8,5985 E-10	2,2698 E-09	0 E+00
	003	0,0000	0,0000	-0,1689	-4,5303 E-05	-1,0375 E-04	4,071 E-21
	004	0,0000	0,0000	-0,0032	-1,0748 E-09	2,8373 E-09	0 E+00
00770	001	0,0000	0,0000	-0,1300	-4,5067 E-08	1,0485 E-07	0 E+00
	002	0,0000	0,0000	-0,0026	-8,6155 E-10	2,0161 E-09	0 E+00
	003	0,0000	0,0000	-0,1605	-4,8926 E-05	-1,0765 E-04	-1,0538 E-19
	004	0,0000	0,0000	-0,0033	-1,0769 E-09	2,5202 E-09	0 E+00
00771	001	0,0000	0,0000	-0,1300	-4,5298 E-08	9,2479 E-08	0 E+00
	002	0,0000	0,0000	-0,0026	-8,6291 E-10	1,7693 E-09	0 E+00
	003	0,0000	0,0000	-0,1517	-5,3214 E-05	-1,1426 E-04	2,5396 E-18
	004	0,0000	0,0000	-0,0033	-1,0786 E-09	2,2116 E-09	0 E+00
00772	001	0,0000	0,0000	-0,1300	-4,5539 E-08	8,0407 E-08	0 E+00
	002	0,0000	0,0000	-0,0026	-8,6389 E-10	1,5296 E-09	0 E+00
	003	0,0000	0,0000	-0,1422	-5,8098 E-05	-1,243 E-04	-5,5954 E-17
	004	0,0000	0,0000	-0,0033	-1,0799 E-09	1,912 E-09	0 E+00
00773	001	0,0000	0,0000	-0,1300	-4,5793 E-08	6,8606 E-08	0 E+00
	002	0,0000	0,0000	-0,0026	-8,6451 E-10	1,2968 E-09	0 E+00
	003	0,0000	0,0000	-0,1318	-6,337 E-05	-1,3857 E-04	1,095 E-15
	004	0,0000	0,0000	-0,0033	-1,0806 E-09	1,6211 E-09	0 E+00
00774	001	0,0000	0,0000	-0,1300	-4,6062 E-08	5,7034 E-08	0 E+00
	002	0,0000	0,0000	-0,0026	-8,6485 E-10	1,0707 E-09	0 E+00
	003	0,0000	0,0000	-0,1200	-6,8328 E-05	-1,5795 E-04	-1,8092 E-14
	004	0,0000	0,0000	-0,0033	-1,0811 E-09	1,3384 E-09	0 E+00
00775	001	0,0000	0,0000	-0,1300	-4,635 E-08	4,5632 E-08	0 E+00
	002	0,0000	0,0000	-0,0026	-8,6505 E-10	8,5048 E-10	0 E+00
	003	0,0000	0,0000	-0,1065	-7,1772 E-05	-1,8314 E-04	2,2739 E-13
	004	0,0000	0,0000	-0,0033	-1,0813 E-09	1,0631 E-09	0 E+00
00776	001	0,0000	0,0000	-0,1300	-4,6657 E-08	3,4323 E-08	0 E+00
	002	0,0000	0,0000	-0,0026	-8,6542 E-10	6,3511 E-10	0 E+00
	003	0,0000	0,0000	-0,0907	-7,128 E-05	-2,1399 E-04	-1,6107 E-12
	004	0,0000	0,0000	-0,0033	-1,0818 E-09	7,9388 E-10	0 E+00
00777	001	0,0000	0,0000	-0,1300	-4,6969 E-08	2,3012 E-08	0 E+00
	002	0,0000	0,0000	-0,0026	-8,6629 E-10	4,2307 E-10	0 E+00
	003	0,0000	0,0000	-0,0723	-6,331 E-05	-2,4821 E-04	-2,6042 E-12
	004	0,0000	0,0000	-0,0033	-1,0829 E-09	5,2883 E-10	0 E+00
00778	001	0,0000	0,0000	-0,1300	-4,7239 E-08	1,16 E-08	0 E+00
	002	0,0000	0,0000	-0,0026	-8,6768 E-10	2,1228 E-10	0 E+00
	003	0,0000	0,0000	-0,0512	-4,4286 E-05	-2,7946 E-04	8,2124 E-12
	004	0,0000	0,0000	-0,0033	-1,0846 E-09	2,6535 E-10	0 E+00
00779	001	0,0000	0,0000	-0,1300	-4,7357 E-08	3,4024 E-11	0 E+00
	002	0,0000	0,0000	-0,0026	-8,6851 E-10	6,7366 E-13	0 E+00
	003	0,0000	0,0000	-0,0282	-1,4839 E-05	-2,9547 E-04	1,7919 E-11
	004	0,0000	0,0000	-0,0033	-1,0856 E-09	8,4207 E-13	0 E+00
00780	001	0,0000	0,0000	-0,1300	-4,7246 E-08	-1,1534 E-08	0 E+00
	002	0,0000	0,0000	-0,0026	-8,6783 E-10	-2,1098 E-10	0 E+00
	003	0,0000	0,0000	-0,0048	1,5182 E-05	-2,8687 E-04	8,2124 E-12
	004	0,0000	0,0000	-0,0033	-1,0848 E-09	-2,6373 E-10	0 E+00
00781	001	0,0000	0,0000	-0,1300	-4,6985 E-08	-2,2954 E-08	0 E+00
	002	0,0000	0,0000	-0,0026	-8,6662 E-10	-4,2192 E-10	0 E+00
	003	0,0000	0,0000	0,0171	3,5715 E-05	-2,6219 E-04	-2,6042 E-12
	004	0,0000	0,0000	-0,0033	-1,0833 E-09	-5,274 E-10	0 E+00
00782	001	0,0000	0,0000	-0,1300	-4,6684 E-08	-3,4275 E-08	0 E+00
	002	0,0000	0,0000	-0,0026	-8,6597 E-10	-6,3416 E-10	0 E+00
	003	0,0000	0,0000	0,0369	4,5703 E-05	-2,333 E-04	-1,6107 E-12
	004	0,0000	0,0000	-0,0033	-1,0825 E-09	-7,927 E-10	0 E+00
00783	001	0,0000	0,0000	-0,1300	-4,6391 E-08	-4,5594 E-08	0 E+00
	002	0,0000	0,0000	-0,0026	-8,6587 E-10	-8,4974 E-10	0 E+00
	003	0,0000	0,0000	0,0544	4,8362 E-05	-2,0652 E-04	2,2739 E-13
	004	0,0000	0,0000	-0,0033	-1,0823 E-09	-1,0622 E-09	0 E+00
00784	001	0,0000	0,0000	-0,1300	-4,6118 E-08	-5,7005 E-08	0 E+00
	002	0,0000	0,0000	-0,0026	-8,6598 E-10	-1,0702 E-09	0 E+00
	003	0,0000	0,0000	0,0699	4,7009 E-05	-1,8427 E-04	-1,8092 E-14
	004	0,0000	0,0000	-0,0033	-1,0825 E-09	-1,3377 E-09	0 E+00
00785	001	0,0000	0,0000	-0,1300	-4,5865 E-08	-6,8584 E-08	0 E+00
	002	0,0000	0,0000	-0,0026	-8,6597 E-10	-1,2964 E-09	0 E+00
	003	0,0000	0,0000	0,0838	4,392 E-05	-1,6688 E-04	1,095 E-15
	004	0,0000	0,0000	-0,0033	-1,0825 E-09	-1,6205 E-09	0 E+00

Nodi - Spostamenti per condizioni di carico non sismiche

Nodo	CC	S _x	S _y	S _z	Θ _x	Θ _y	Θ _z
		[cm]	[cm]	[cm]	[rad]	[rad]	[rad]
00786	001	0,0000	0,0000	-0,1300	-4,5626 E-08	-8,0388 E-08	0 E+00
	002	0,0000	0,0000	-0,0026	-8,6566 E-10	-1,5292 E-09	0 E+00
	003	0,0000	0,0000	0,0966	4,0354 E-05	-1,5385 E-04	-5,5954 E-17
	004	0,0000	0,0000	-0,0033	-1,0821 E-09	-1,9115 E-09	0 E+00
00787	001	0,0000	0,0000	-0,1300	-4,54 E-08	-9,246 E-08	0 E+00
	002	0,0000	0,0000	-0,0026	-8,6496 E-10	-1,7689 E-09	0 E+00
	003	0,0000	0,0000	0,1084	3,6911 E-05	-1,4446 E-04	2,5396 E-18
	004	0,0000	0,0000	-0,0033	-1,0812 E-09	-2,2112 E-09	0 E+00
00788	001	0,0000	0,0000	-0,1300	-4,5182 E-08	-1,0483 E-07	0 E+00
	002	0,0000	0,0000	-0,0026	-8,6386 E-10	-2,0157 E-09	0 E+00
	003	0,0000	0,0000	0,1197	3,3846 E-05	-1,3804 E-04	-1,0538 E-19
	004	0,0000	0,0000	-0,0033	-1,0798 E-09	-2,5196 E-09	0 E+00
00789	001	0,0000	0,0000	-0,1300	-4,4972 E-08	-1,1749 E-07	0 E+00
	002	0,0000	0,0000	-0,0026	-8,6239 E-10	-2,2693 E-09	0 E+00
	003	0,0000	0,0000	0,1305	3,1249 E-05	-1,34 E-04	4,071 E-21
	004	0,0000	0,0000	-0,0032	-1,078 E-09	-2,8366 E-09	0 E+00
00790	001	0,0000	0,0000	-0,1300	-4,4772 E-08	-1,3041 E-07	0 E+00
	002	0,0000	0,0000	-0,0026	-8,6066 E-10	-2,5288 E-09	0 E+00
	003	0,0000	0,0000	0,1411	2,9132 E-05	-1,3182 E-04	-1,4814 E-22
	004	0,0000	0,0000	-0,0032	-1,0758 E-09	-3,161 E-09	0 E+00
00791	001	0,0000	0,0000	-0,1300	-4,4584 E-08	-1,4349 E-07	0 E+00
	002	0,0000	0,0000	-0,0026	-8,5877 E-10	-2,7917 E-09	0 E+00
	003	0,0000	0,0000	0,1515	2,7471 E-05	-1,3105 E-04	5,1195 E-24
	004	0,0000	0,0000	-0,0032	-1,0735 E-09	-3,4897 E-09	0 E+00
00792	001	0,0000	0,0000	-0,1300	-4,447 E-08	-1,5675 E-07	0 E+00
	002	0,0000	0,0000	-0,0026	-8,5804 E-10	-3,0585 E-09	0 E+00
	003	0,0000	0,0000	0,1620	2,6223 E-05	-1,3126 E-04	-1,6897 E-25
	004	0,0000	0,0000	-0,0032	-1,0725 E-09	-3,8231 E-09	0 E+00
00793	001	0,0000	0,0000	-0,1300	-4,4032 E-08	-1,7233 E-07	0 E+00
	002	0,0000	0,0000	-0,0026	-8,5059 E-10	-3,3718 E-09	0 E+00
	003	0,0000	0,0000	0,1725	2,5309 E-05	-1,3203 E-04	6,475 E-27
	004	0,0000	0,0000	-0,0032	-1,0632 E-09	-4,2147 E-09	0 E+00
00794	001	0,0000	0,0000	-0,1300	-5,4355 E-08	1,6259 E-07	0 E+00
	002	0,0000	0,0000	-0,0026	-1,0507 E-09	3,1773 E-09	0 E+00
	003	0,0000	0,0000	-0,1946	-4,3402 E-05	-1,0442 E-04	1,4042 E-26
	004	0,0000	0,0000	-0,0032	-1,3133 E-09	3,9717 E-09	0 E+00
00795	001	0,0000	0,0000	-0,1300	-5,4556 E-08	1,5014 E-07	0 E+00
	002	0,0000	0,0000	-0,0026	-1,0531 E-09	2,927 E-09	0 E+00
	003	0,0000	0,0000	-0,1863	-4,5087 E-05	-1,0367 E-04	-3,9326 E-25
	004	0,0000	0,0000	-0,0032	-1,3164 E-09	3,6587 E-09	0 E+00
00796	001	0,0000	0,0000	-0,1300	-5,4732 E-08	1,3683 E-07	0 E+00
	002	0,0000	0,0000	-0,0026	-1,0547 E-09	2,6596 E-09	0 E+00
	003	0,0000	0,0000	-0,1781	-4,7238 E-05	-1,0379 E-04	1,0343 E-23
	004	0,0000	0,0000	-0,0032	-1,3184 E-09	3,3245 E-09	0 E+00
00797	001	0,0000	0,0000	-0,1300	-5,4945 E-08	1,2375 E-07	0 E+00
	002	0,0000	0,0000	-0,0026	-1,0567 E-09	2,3971 E-09	0 E+00
	003	0,0000	0,0000	-0,1697	-4,9926 E-05	-1,0525 E-04	-2,5747 E-22
	004	0,0000	0,0000	-0,0032	-1,3209 E-09	2,9964 E-09	0 E+00
00798	001	0,0000	0,0000	-0,1300	-5,5195 E-08	1,1093 E-07	0 E+00
	002	0,0000	0,0000	-0,0026	-1,059 E-09	2,1404 E-09	0 E+00
	003	0,0000	0,0000	-0,1612	-5,3165 E-05	-1,0856 E-04	6,0082 E-21
	004	0,0000	0,0000	-0,0032	-1,3237 E-09	2,6755 E-09	0 E+00
00799	001	0,0000	0,0000	-0,1300	-5,5462 E-08	9,8403 E-08	0 E+00
	002	0,0000	0,0000	-0,0026	-1,0611 E-09	1,8904 E-09	0 E+00
	003	0,0000	0,0000	-0,1524	-5,6915 E-05	-1,1423 E-04	-1,2962 E-19
	004	0,0000	0,0000	-0,0033	-1,3263 E-09	2,363 E-09	0 E+00
00800	001	0,0000	0,0000	-0,1300	-5,5739 E-08	8,6176 E-08	0 E+00
	002	0,0000	0,0000	-0,0026	-1,0628 E-09	1,6474 E-09	0 E+00
	003	0,0000	0,0000	-0,1430	-6,1038 E-05	-1,2285 E-04	2,5324 E-18
	004	0,0000	0,0000	-0,0033	-1,3286 E-09	2,0593 E-09	0 E+00
00801	001	0,0000	0,0000	-0,1300	-5,6026 E-08	7,4234 E-08	0 E+00
	002	0,0000	0,0000	-0,0026	-1,0643 E-09	1,4115 E-09	0 E+00
	003	0,0000	0,0000	-0,1327	-6,5232 E-05	-1,3498 E-04	-4,3357 E-17
	004	0,0000	0,0000	-0,0033	-1,3303 E-09	1,7644 E-09	0 E+00
00802	001	0,0000	0,0000	-0,1300	-5,6324 E-08	6,2541 E-08	0 E+00
	002	0,0000	0,0000	-0,0026	-1,0654 E-09	1,1824 E-09	0 E+00
	003	0,0000	0,0000	-0,1214	-6,8907 E-05	-1,5116 E-04	6,1411 E-16

Nodi - Spostamenti per condizioni di carico non sismiche

Nodo	CC	S_x [cm]	S_y [cm]	S_z [cm]	Θ_x [rad]	Θ_y [rad]	Θ_z [rad]
	004	0,0000	0,0000	-0,0033	-1,3317 E-09	1,478 E-09	0 E+00
00803	001	0,0000	0,0000	-0,1300	-5,6632 E-08	5,105 E-08	0 E+00
	002	0,0000	0,0000	-0,0026	-1,0663 E-09	9,5942 E-10	0 E+00
	003	0,0000	0,0000	-0,1085	-7,1022 E-05	-1,7169 E-04	-6,3812 E-15
	004	0,0000	0,0000	-0,0033	-1,3329 E-09	1,1993 E-09	0 E+00
00804	001	0,0000	0,0000	-0,1300	-5,6946 E-08	3,9697 E-08	0 E+00
	002	0,0000	0,0000	-0,0026	-1,0672 E-09	7,4167 E-10	0 E+00
	003	0,0000	0,0000	-0,0939	-6,9952 E-05	-1,9621 E-04	3,3418 E-14
	004	0,0000	0,0000	-0,0033	-1,334 E-09	9,2709 E-10	0 E+00
00805	001	0,0000	0,0000	-0,1300	-5,7252 E-08	2,8407 E-08	0 E+00
	002	0,0000	0,0000	-0,0026	-1,0683 E-09	5,2789 E-10	0 E+00
	003	0,0000	0,0000	-0,0772	-6,3555 E-05	-2,231 E-04	1,1301 E-13
	004	0,0000	0,0000	-0,0033	-1,3353 E-09	6,5987 E-10	0 E+00
00806	001	0,0000	0,0000	-0,1300	-5,7515 E-08	1,7105 E-08	0 E+00
	002	0,0000	0,0000	-0,0026	-1,0695 E-09	3,1653 E-10	0 E+00
	003	0,0000	0,0000	-0,0584	-4,9796 E-05	-2,4863 E-04	-1,3235 E-13
	004	0,0000	0,0000	-0,0033	-1,3368 E-09	3,9566 E-10	0 E+00
00807	001	0,0000	0,0000	-0,1300	-5,768 E-08	5,7367 E-09	0 E+00
	002	0,0000	0,0000	-0,0026	-1,0704 E-09	1,0593 E-10	0 E+00
	003	0,0000	0,0000	-0,0378	-2,8344 E-05	-2,665 E-04	-6,6337 E-13
	004	0,0000	0,0000	-0,0033	-1,338 E-09	1,3241 E-10	0 E+00
00808	001	0,0000	0,0000	-0,1300	-5,7685 E-08	-5,6765 E-09	0 E+00
	002	0,0000	0,0000	-0,0026	-1,0705 E-09	-1,0474 E-10	0 E+00
	003	0,0000	0,0000	-0,0163	-3,053 E-06	-2,6981 E-04	-6,6337 E-13
	004	0,0000	0,0000	-0,0033	-1,3381 E-09	-1,3093 E-10	0 E+00
00809	001	0,0000	0,0000	-0,1300	-5,753 E-08	-1,7052 E-08	0 E+00
	002	0,0000	0,0000	-0,0026	-1,0698 E-09	-3,1548 E-10	0 E+00
	003	0,0000	0,0000	0,0048	1,9278 E-05	-2,5825 E-04	-1,3235 E-13
	004	0,0000	0,0000	-0,0033	-1,3372 E-09	-3,9435 E-10	0 E+00
00810	001	0,0000	0,0000	-0,1300	-5,7279 E-08	-2,8365 E-08	0 E+00
	002	0,0000	0,0000	-0,0026	-1,0688 E-09	-5,2707 E-10	0 E+00
	003	0,0000	0,0000	0,0246	3,4573 E-05	-2,3824 E-04	1,1301 E-13
	004	0,0000	0,0000	-0,0033	-1,336 E-09	-6,5884 E-10	0 E+00
00811	001	0,0000	0,0000	-0,1300	-5,6991 E-08	-3,9668 E-08	0 E+00
	002	0,0000	0,0000	-0,0026	-1,0681 E-09	-7,4111 E-10	0 E+00
	003	0,0000	0,0000	0,0427	4,2872 E-05	-2,1587 E-04	3,3418 E-14
	004	0,0000	0,0000	-0,0033	-1,3351 E-09	-9,2638 E-10	0 E+00
00812	001	0,0000	0,0000	-0,1300	-5,6695 E-08	-5,1033 E-08	0 E+00
	002	0,0000	0,0000	-0,0026	-1,0676 E-09	-9,5909 E-10	0 E+00
	003	0,0000	0,0000	0,0590	4,5961 E-05	-1,9485 E-04	-6,3812 E-15
	004	0,0000	0,0000	-0,0033	-1,3345 E-09	-1,1989 E-09	0 E+00
00813	001	0,0000	0,0000	-0,1300	-5,6407 E-08	-6,2532 E-08	0 E+00
	002	0,0000	0,0000	-0,0026	-1,067 E-09	-1,1822 E-09	0 E+00
	003	0,0000	0,0000	0,0738	4,5814 E-05	-1,769 E-04	6,1411 E-16
	004	0,0000	0,0000	-0,0033	-1,3338 E-09	-1,4778 E-09	0 E+00
00814	001	0,0000	0,0000	-0,1300	-5,6128 E-08	-7,4229 E-08	0 E+00
	002	0,0000	0,0000	-0,0026	-1,0663 E-09	-1,4114 E-09	0 E+00
	003	0,0000	0,0000	0,0873	4,3959 E-05	-1,6249 E-04	-4,3357 E-17
	004	0,0000	0,0000	-0,0033	-1,3329 E-09	-1,7643 E-09	0 E+00
00815	001	0,0000	0,0000	-0,1300	-5,5859 E-08	-8,6172 E-08	0 E+00
	002	0,0000	0,0000	-0,0026	-1,0653 E-09	-1,6473 E-09	0 E+00
	003	0,0000	0,0000	0,0998	4,1392 E-05	-1,5148 E-04	2,5324 E-18
	004	0,0000	0,0000	-0,0033	-1,3316 E-09	-2,0592 E-09	0 E+00
00816	001	0,0000	0,0000	-0,1300	-5,5597 E-08	-9,8396 E-08	0 E+00
	002	0,0000	0,0000	-0,0026	-1,0638 E-09	-1,8902 E-09	0 E+00
	003	0,0000	0,0000	0,1115	3,8687 E-05	-1,4346 E-04	-1,2962 E-19
	004	0,0000	0,0000	-0,0033	-1,3297 E-09	-2,3628 E-09	0 E+00
00817	001	0,0000	0,0000	-0,1300	-5,5342 E-08	-1,1092 E-07	0 E+00
	002	0,0000	0,0000	-0,0026	-1,0619 E-09	-2,1402 E-09	0 E+00
	003	0,0000	0,0000	0,1227	3,6153 E-05	-1,3797 E-04	6,0082 E-21
	004	0,0000	0,0000	-0,0032	-1,3274 E-09	-2,6752 E-09	0 E+00
00818	001	0,0000	0,0000	-0,1300	-5,5102 E-08	-1,2373 E-07	0 E+00
	002	0,0000	0,0000	-0,0026	-1,0599 E-09	-2,3967 E-09	0 E+00
	003	0,0000	0,0000	0,1335	3,3941 E-05	-1,3454 E-04	-2,5747 E-22
	004	0,0000	0,0000	-0,0032	-1,3248 E-09	-2,9959 E-09	0 E+00
00819	001	0,0000	0,0000	-0,1300	-5,4897 E-08	-1,368 E-07	0 E+00
	002	0,0000	0,0000	-0,0026	-1,0581 E-09	-2,6591 E-09	0 E+00

Nodi - Spostamenti per condizioni di carico non sismiche

Nodo	CC	S _x	S _y	S _z	Θ _x	Θ _y	Θ _z
		[cm]	[cm]	[cm]	[rad]	[rad]	[rad]
	003	0,0000	0,0000	0,1442	3,2112 E-05	-1,3274 E-04	1,0343 E-23
	004	0,0000	0,0000	-0,0032	-1,3226 E-09	-3,3239 E-09	0 E+00
00820	001	0,0000	0,0000	-0,1300	-5,473 E-08	-1,501 E-07	0 E+00
	002	0,0000	0,0000	-0,0026	-1,0566 E-09	-2,9263 E-09	0 E+00
	003	0,0000	0,0000	0,1547	3,0674 E-05	-1,3216 E-04	-3,9326 E-25
	004	0,0000	0,0000	-0,0032	-1,3208 E-09	-3,6579 E-09	0 E+00
00821	001	0,0000	0,0000	-0,1300	-5,4548 E-08	-1,6255 E-07	0 E+00
	002	0,0000	0,0000	-0,0026	-1,0546 E-09	-3,1766 E-09	0 E+00
	003	0,0000	0,0000	0,1653	2,9587 E-05	-1,324 E-04	1,4059 E-26
	004	0,0000	0,0000	-0,0032	-1,3182 E-09	-3,9707 E-09	0 E+00
00822	001	0,0000	0,0000	-0,1299	-6,4218 E-08	1,7233 E-07	0 E+00
	002	0,0000	0,0000	-0,0026	-1,2435 E-09	3,3741 E-09	0 E+00
	003	0,0000	0,0000	-0,1956	-4,7681 E-05	-1,0612 E-04	-1,4675 E-27
	004	0,0000	0,0000	-0,0032	-1,5544 E-09	4,2176 E-09	0 E+00
00823	001	0,0000	0,0000	-0,1300	-6,5068 E-08	1,5665 E-07	0 E+00
	002	0,0000	0,0000	-0,0026	-1,2589 E-09	3,0593 E-09	0 E+00
	003	0,0000	0,0000	-0,1872	-4,9128 E-05	-1,0542 E-04	2,6121 E-26
	004	0,0000	0,0000	-0,0032	-1,5737 E-09	3,8241 E-09	0 E+00
00824	001	0,0000	0,0000	-0,1300	-6,4994 E-08	1,4324 E-07	0 E+00
	002	0,0000	0,0000	-0,0026	-1,2556 E-09	2,79 E-09	0 E+00
	003	0,0000	0,0000	-0,1788	-5,0972 E-05	-1,0545 E-04	-6,3085 E-25
	004	0,0000	0,0000	-0,0032	-1,5695 E-09	3,4876 E-09	0 E+00
00825	001	0,0000	0,0000	-0,1300	-6,5209 E-08	1,3005 E-07	0 E+00
	002	0,0000	0,0000	-0,0026	-1,2577 E-09	2,5257 E-09	0 E+00
	003	0,0000	0,0000	-0,1703	-5,3271 E-05	-1,0663 E-04	1,4375 E-23
	004	0,0000	0,0000	-0,0032	-1,5722 E-09	3,1571 E-09	0 E+00
00826	001	0,0000	0,0000	-0,1300	-6,5477 E-08	1,1707 E-07	0 E+00
	002	0,0000	0,0000	-0,0026	-1,2604 E-09	2,2658 E-09	0 E+00
	003	0,0000	0,0000	-0,1618	-5,6016 E-05	-1,0938 E-04	-3,0549 E-22
	004	0,0000	0,0000	-0,0032	-1,5756 E-09	2,8322 E-09	0 E+00
00827	001	0,0000	0,0000	-0,1300	-6,5772 E-08	1,0438 E-07	0 E+00
	002	0,0000	0,0000	-0,0026	-1,2633 E-09	2,0124 E-09	0 E+00
	003	0,0000	0,0000	-0,1529	-5,9139 E-05	-1,1417 E-04	5,9612 E-21
	004	0,0000	0,0000	-0,0032	-1,5791 E-09	2,5155 E-09	0 E+00
00828	001	0,0000	0,0000	-0,1300	-6,6079 E-08	9,1994 E-08	0 E+00
	002	0,0000	0,0000	-0,0026	-1,2658 E-09	1,7662 E-09	0 E+00
	003	0,0000	0,0000	-0,1435	-6,2479 E-05	-1,2145 E-04	-1,0438 E-19
	004	0,0000	0,0000	-0,0033	-1,5823 E-09	2,2077 E-09	0 E+00
00829	001	0,0000	0,0000	-0,1300	-6,6391 E-08	7,9906 E-08	0 E+00
	002	0,0000	0,0000	-0,0026	-1,268 E-09	1,5271 E-09	0 E+00
	003	0,0000	0,0000	-0,1334	-6,5733 E-05	-1,3164 E-04	1,5808 E-18
	004	0,0000	0,0000	-0,0033	-1,585 E-09	1,9089 E-09	0 E+00
00830	001	0,0000	0,0000	-0,1300	-6,6708 E-08	6,8086 E-08	0 E+00
	002	0,0000	0,0000	-0,0026	-1,2698 E-09	1,2949 E-09	0 E+00
	003	0,0000	0,0000	-0,1224	-6,8383 E-05	-1,4509 E-04	-1,9406 E-17
	004	0,0000	0,0000	-0,0033	-1,5873 E-09	1,6186 E-09	0 E+00
00831	001	0,0000	0,0000	-0,1300	-6,7031 E-08	5,6496 E-08	0 E+00
	002	0,0000	0,0000	-0,0026	-1,2714 E-09	1,0691 E-09	0 E+00
	003	0,0000	0,0000	-0,1102	-6,9626 E-05	-1,6189 E-04	1,6775 E-16
	004	0,0000	0,0000	-0,0033	-1,5893 E-09	1,3364 E-09	0 E+00
00832	001	0,0000	0,0000	-0,1300	-6,7351 E-08	4,5083 E-08	0 E+00
	002	0,0000	0,0000	-0,0026	-1,2729 E-09	8,4894 E-10	0 E+00
	003	0,0000	0,0000	-0,0966	-6,8323 E-05	-1,8169 E-04	-6,1169 E-16
	004	0,0000	0,0000	-0,0033	-1,5911 E-09	1,0612 E-09	0 E+00
00833	001	0,0000	0,0000	-0,1300	-6,7656 E-08	3,3787 E-08	0 E+00
	002	0,0000	0,0000	-0,0026	-1,2743 E-09	6,3332 E-10	0 E+00
	003	0,0000	0,0000	-0,0812	-6,3089 E-05	-2,0332 E-04	-3,8212 E-15
	004	0,0000	0,0000	-0,0033	-1,5928 E-09	7,9165 E-10	0 E+00
00834	001	0,0000	0,0000	-0,1300	-6,792 E-08	2,2542 E-08	0 E+00
	002	0,0000	0,0000	-0,0026	-1,2756 E-09	4,2096 E-10	0 E+00
	003	0,0000	0,0000	-0,0642	-5,264 E-05	-2,2444 E-04	8,0405 E-17
	004	0,0000	0,0000	-0,0033	-1,5945 E-09	5,262 E-10	0 E+00
00835	001	0,0000	0,0000	-0,1300	-6,811 E-08	1,1297 E-08	0 E+00
	002	0,0000	0,0000	-0,0026	-1,2766 E-09	2,1043 E-10	0 E+00
	003	0,0000	0,0000	-0,0456	-3,6549 E-05	-2,4135 E-04	1,9948 E-14
	004	0,0000	0,0000	-0,0033	-1,5958 E-09	2,6304 E-10	0 E+00
00836	001	0,0000	0,0000	-0,1300	-6,8183 E-08	2,6105 E-11	0 E+00

Nodi - Spostamenti per condizioni di carico non sismiche

Nodo	CC	S_x [cm]	S_y [cm]	S_z [cm]	Θ_x [rad]	Θ_y [rad]	Θ_z [rad]
	002	0,0000	0,0000	-0,0026	-1,2771 E-09	5,1191 E-13	0 E+00
	003	0,0000	0,0000	-0,0260	-1,6334 E-05	-2,4971 E-04	3,3694 E-14
	004	0,0000	0,0000	-0,0033	-1,5964 E-09	6,3989 E-13	0 E+00
00837	001	0,0000	0,0000	-0,1300	-6,8122 E-08	-1,1249 E-08	0 E+00
	002	0,0000	0,0000	-0,0026	-1,2769 E-09	-2,095 E-10	0 E+00
	003	0,0000	0,0000	-0,0061	4,2506 E-06	-2,4718 E-04	1,9948 E-14
	004	0,0000	0,0000	-0,0033	-1,5961 E-09	-2,6188 E-10	0 E+00
00838	001	0,0000	0,0000	-0,1300	-6,7948 E-08	-2,2508 E-08	0 E+00
	002	0,0000	0,0000	-0,0026	-1,2761 E-09	-4,2028 E-10	0 E+00
	003	0,0000	0,0000	0,0132	2,1373 E-05	-2,3568 E-04	8,0405 E-17
	004	0,0000	0,0000	-0,0033	-1,5951 E-09	-5,2535 E-10	0 E+00
00839	001	0,0000	0,0000	-0,1300	-6,7702 E-08	-3,3768 E-08	0 E+00
	002	0,0000	0,0000	-0,0026	-1,2752 E-09	-6,3296 E-10	0 E+00
	003	0,0000	0,0000	0,0313	3,3328 E-05	-2,1927 E-04	-3,8212 E-15
	004	0,0000	0,0000	-0,0033	-1,594 E-09	-7,9121 E-10	0 E+00
00840	001	0,0000	0,0000	-0,1300	-6,7421 E-08	-4,5079 E-08	0 E+00
	002	0,0000	0,0000	-0,0026	-1,2743 E-09	-8,4888 E-10	0 E+00
	003	0,0000	0,0000	0,0481	4,0335 E-05	-2,0152 E-04	-6,1169 E-16
	004	0,0000	0,0000	-0,0033	-1,5929 E-09	-1,0611 E-09	0 E+00
00841	001	0,0000	0,0000	-0,1300	-6,7126 E-08	-5,6502 E-08	0 E+00
	002	0,0000	0,0000	-0,0026	-1,2734 E-09	-1,0693 E-09	0 E+00
	003	0,0000	0,0000	0,0635	4,3498 E-05	-1,8476 E-04	1,6775 E-16
	004	0,0000	0,0000	-0,0033	-1,5917 E-09	-1,3366 E-09	0 E+00
00842	001	0,0000	0,0000	-0,1300	-6,6828 E-08	-6,8098 E-08	0 E+00
	002	0,0000	0,0000	-0,0026	-1,2722 E-09	-1,2952 E-09	0 E+00
	003	0,0000	0,0000	0,0776	4,4074 E-05	-1,7022 E-04	-1,9406 E-17
	004	0,0000	0,0000	-0,0033	-1,5903 E-09	-1,619 E-09	0 E+00
00843	001	0,0000	0,0000	-0,1300	-6,6531 E-08	-7,9918 E-08	0 E+00
	002	0,0000	0,0000	-0,0026	-1,2708 E-09	-1,5274 E-09	0 E+00
	003	0,0000	0,0000	0,0906	4,312 E-05	-1,5836 E-04	1,5808 E-18
	004	0,0000	0,0000	-0,0033	-1,5885 E-09	-1,9092 E-09	0 E+00
00844	001	0,0000	0,0000	-0,1300	-6,6237 E-08	-9,2002 E-08	0 E+00
	002	0,0000	0,0000	-0,0026	-1,269 E-09	-1,7663 E-09	0 E+00
	003	0,0000	0,0000	0,1029	4,1396 E-05	-1,4917 E-04	-1,0438 E-19
	004	0,0000	0,0000	-0,0033	-1,5863 E-09	-2,2079 E-09	0 E+00
00845	001	0,0000	0,0000	-0,1300	-6,5945 E-08	-1,0438 E-07	0 E+00
	002	0,0000	0,0000	-0,0026	-1,2667 E-09	-2,0124 E-09	0 E+00
	003	0,0000	0,0000	0,1145	3,9401 E-05	-1,4244 E-04	5,9612 E-21
	004	0,0000	0,0000	-0,0032	-1,5834 E-09	-2,5155 E-09	0 E+00
00846	001	0,0000	0,0000	-0,1300	-6,5659 E-08	-1,1706 E-07	0 E+00
	002	0,0000	0,0000	-0,0026	-1,2641 E-09	-2,2656 E-09	0 E+00
	003	0,0000	0,0000	0,1256	3,7438 E-05	-1,3784 E-04	-3,0549 E-22
	004	0,0000	0,0000	-0,0032	-1,5802 E-09	-2,832 E-09	0 E+00
00847	001	0,0000	0,0000	-0,1300	-6,5399 E-08	-1,3004 E-07	0 E+00
	002	0,0000	0,0000	-0,0026	-1,2615 E-09	-2,5253 E-09	0 E+00
	003	0,0000	0,0000	0,1365	3,5679 E-05	-1,3499 E-04	1,4375 E-23
	004	0,0000	0,0000	-0,0032	-1,5769 E-09	-3,1567 E-09	0 E+00
00848	001	0,0000	0,0000	-0,1300	-6,519 E-08	-1,4321 E-07	0 E+00
	002	0,0000	0,0000	-0,0026	-1,2596 E-09	-2,7895 E-09	0 E+00
	003	0,0000	0,0000	0,1472	3,4208 E-05	-1,3354 E-04	-6,3085 E-25
	004	0,0000	0,0000	-0,0032	-1,5745 E-09	-3,4869 E-09	0 E+00
00849	001	0,0000	0,0000	-0,1300	-6,5255 E-08	-1,5661 E-07	0 E+00
	002	0,0000	0,0000	-0,0026	-1,2627 E-09	-3,0586 E-09	0 E+00
	003	0,0000	0,0000	0,1578	3,3059 E-05	-1,3312 E-04	2,612 E-26
	004	0,0000	0,0000	-0,0032	-1,5784 E-09	-3,8233 E-09	0 E+00
00850	001	0,0000	0,0000	-0,1299	-6,4483 E-08	-1,7229 E-07	0 E+00
	002	0,0000	0,0000	-0,0026	-1,2489 E-09	-3,3733 E-09	0 E+00
	003	0,0000	0,0000	0,1684	3,2202 E-05	-1,3338 E-04	-1,4464 E-27
	004	0,0000	0,0000	-0,0032	-1,5611 E-09	-4,2166 E-09	0 E+00
00851	001	0,0000	0,0000	-0,1299	-7,5353 E-08	1,627 E-07	0 E+00
	002	0,0000	0,0000	-0,0026	-1,4609 E-09	3,1823 E-09	0 E+00
	003	0,0000	0,0000	-0,1878	-5,2212 E-05	-1,0692 E-04	-1,4933 E-27
	004	0,0000	0,0000	-0,0032	-1,8261 E-09	3,9779 E-09	0 E+00
00852	001	0,0000	0,0000	-0,1300	-7,5491 E-08	1,4998 E-07	0 E+00
	002	0,0000	0,0000	-0,0026	-1,4619 E-09	2,927 E-09	0 E+00
	003	0,0000	0,0000	-0,1793	-5,3731 E-05	-1,0688 E-04	3,4684 E-26
	004	0,0000	0,0000	-0,0032	-1,8274 E-09	3,6587 E-09	0 E+00

Nodi - Spostamenti per condizioni di carico non sismiche

Nodo	CC	S _x	S _y	S _z	Θ _x	Θ _y	Θ _z
		[cm]	[cm]	[cm]	[rad]	[rad]	[rad]
00853	001	0,0000	0,0000	-0,1300	-7,5678 E-08	1,3646 E-07	0 E+00
	002	0,0000	0,0000	-0,0026	-1,4636 E-09	2,6562 E-09	0 E+00
	003	0,0000	0,0000	-0,1708	-5,5601 E-05	-1,0779 E-04	-7,2882 E-25
	004	0,0000	0,0000	-0,0032	-1,8295 E-09	3,3202 E-09	0 E+00
00854	001	0,0000	0,0000	-0,1300	-7,595 E-08	1,2327 E-07	0 E+00
	002	0,0000	0,0000	-0,0026	-1,4666 E-09	2,3922 E-09	0 E+00
	003	0,0000	0,0000	-0,1621	-5,7821 E-05	-1,1004 E-04	1,4209 E-23
	004	0,0000	0,0000	-0,0032	-1,8332 E-09	2,9902 E-09	0 E+00
00855	001	0,0000	0,0000	-0,1300	-7,6273 E-08	1,1041 E-07	0 E+00
	002	0,0000	0,0000	-0,0026	-1,4702 E-09	2,1354 E-09	0 E+00
	003	0,0000	0,0000	-0,1532	-6,0314 E-05	-1,1401 E-04	-2,5266 E-22
	004	0,0000	0,0000	-0,0032	-1,8377 E-09	2,6693 E-09	0 E+00
00856	001	0,0000	0,0000	-0,1300	-7,6603 E-08	9,7867 E-08	0 E+00
	002	0,0000	0,0000	-0,0026	-1,4735 E-09	1,8859 E-09	0 E+00
	003	0,0000	0,0000	-0,1439	-6,292 E-05	-1,2009 E-04	3,9949 E-21
	004	0,0000	0,0000	-0,0032	-1,8419 E-09	2,3574 E-09	0 E+00
00857	001	0,0000	0,0000	-0,1300	-7,6933 E-08	8,5631 E-08	0 E+00
	002	0,0000	0,0000	-0,0026	-1,4763 E-09	1,6436 E-09	0 E+00
	003	0,0000	0,0000	-0,1340	-6,5363 E-05	-1,2858 E-04	-5,3926 E-20
	004	0,0000	0,0000	-0,0032	-1,8454 E-09	2,0545 E-09	0 E+00
00858	001	0,0000	0,0000	-0,1300	-7,7264 E-08	7,3678 E-08	0 E+00
	002	0,0000	0,0000	-0,0026	-1,4789 E-09	1,4083 E-09	0 E+00
	003	0,0000	0,0000	-0,1234	-6,7215 E-05	-1,3972 E-04	5,772 E-19
	004	0,0000	0,0000	-0,0033	-1,8486 E-09	1,7604 E-09	0 E+00
00859	001	0,0000	0,0000	-0,1300	-7,7597 E-08	6,1977 E-08	0 E+00
	002	0,0000	0,0000	-0,0026	-1,4811 E-09	1,1796 E-09	0 E+00
	003	0,0000	0,0000	-0,1117	-6,7856 E-05	-1,5352 E-04	-4,1331 E-18
	004	0,0000	0,0000	-0,0033	-1,8514 E-09	1,4745 E-09	0 E+00
00860	001	0,0000	0,0000	-0,1300	-7,7924 E-08	5,0488 E-08	0 E+00
	002	0,0000	0,0000	-0,0026	-1,4831 E-09	9,5689 E-10	0 E+00
	003	0,0000	0,0000	-0,0988	-6,6469 E-05	-1,6968 E-04	8,7519 E-18
	004	0,0000	0,0000	-0,0033	-1,8539 E-09	1,1961 E-09	0 E+00
00861	001	0,0000	0,0000	-0,1300	-7,8233 E-08	3,9161 E-08	0 E+00
	002	0,0000	0,0000	-0,0026	-1,485 E-09	7,3927 E-10	0 E+00
	003	0,0000	0,0000	-0,0846	-6,211 E-05	-1,8736 E-04	1,1302 E-16
	004	0,0000	0,0000	-0,0033	-1,8562 E-09	9,2409 E-10	0 E+00
00862	001	0,0000	0,0000	-0,1300	-7,8504 E-08	2,7938 E-08	0 E+00
	002	0,0000	0,0000	-0,0026	-1,4866 E-09	5,2562 E-10	0 E+00
	003	0,0000	0,0000	-0,0690	-5,3915 E-05	-2,0499 E-04	1,0798 E-16
	004	0,0000	0,0000	-0,0033	-1,8582 E-09	6,5702 E-10	0 E+00
00863	001	0,0000	0,0000	-0,1300	-7,8712 E-08	1,6765 E-08	0 E+00
	002	0,0000	0,0000	-0,0026	-1,4878 E-09	3,1463 E-10	0 E+00
	003	0,0000	0,0000	-0,0520	-4,1489 E-05	-2,2025 E-04	-4,9159 E-16
	004	0,0000	0,0000	-0,0033	-1,8598 E-09	3,9329 E-10	0 E+00
00864	001	0,0000	0,0000	-0,1300	-7,8829 E-08	5,6035 E-09	0 E+00
	002	0,0000	0,0000	-0,0026	-1,4886 E-09	1,0503 E-10	0 E+00
	003	0,0000	0,0000	-0,0340	-2,5449 E-05	-2,3031 E-04	-1,3561 E-15
	004	0,0000	0,0000	-0,0033	-1,8607 E-09	1,3128 E-10	0 E+00
00865	001	0,0000	0,0000	-0,1300	-7,8837 E-08	-5,5643 E-09	0 E+00
	002	0,0000	0,0000	-0,0026	-1,4887 E-09	-1,0427 E-10	0 E+00
	003	0,0000	0,0000	-0,0155	-7,7634 E-06	-2,3296 E-04	-1,3561 E-15
	004	0,0000	0,0000	-0,0033	-1,8609 E-09	-1,3033 E-10	0 E+00
00866	001	0,0000	0,0000	-0,1300	-7,8737 E-08	-1,6739 E-08	0 E+00
	002	0,0000	0,0000	-0,0026	-1,4883 E-09	-3,1413 E-10	0 E+00
	003	0,0000	0,0000	0,0029	8,8693 E-06	-2,2802 E-04	-4,9159 E-16
	004	0,0000	0,0000	-0,0033	-1,8604 E-09	-3,9266 E-10	0 E+00
00867	001	0,0000	0,0000	-0,1300	-7,8552 E-08	-2,7931 E-08	0 E+00
	002	0,0000	0,0000	-0,0026	-1,4875 E-09	-5,2551 E-10	0 E+00
	003	0,0000	0,0000	0,0207	2,2387 E-05	-2,1746 E-04	1,0798 E-16
	004	0,0000	0,0000	-0,0033	-1,8594 E-09	-6,5688 E-10	0 E+00
00868	001	0,0000	0,0000	-0,1300	-7,831 E-08	-3,9173 E-08	0 E+00
	002	0,0000	0,0000	-0,0026	-1,4865 E-09	-7,3955 E-10	0 E+00
	003	0,0000	0,0000	0,0374	3,2023 E-05	-2,0389 E-04	1,1302 E-16
	004	0,0000	0,0000	-0,0033	-1,8581 E-09	-9,2443 E-10	0 E+00
00869	001	0,0000	0,0000	-0,1300	-7,8032 E-08	-5,0515 E-08	0 E+00
	002	0,0000	0,0000	-0,0026	-1,4853 E-09	-9,5744 E-10	0 E+00
	003	0,0000	0,0000	0,0531	3,8016 E-05	-1,8957 E-04	8,7519 E-18

Nodi - Spostamenti per condizioni di carico non sismiche

Nodo	CC	S _x [cm]	S _y [cm]	S _z [cm]	Θ _x [rad]	Θ _y [rad]	Θ _z [rad]
	004	0,0000	0,0000	-0,0033	-1,8566 E-09	-1,1968 E-09	0 E+00
00870	001	0,0000	0,0000	-0,1300	-7,7736 E-08	-6,2011 E-08	0 E+00
	002	0,0000	0,0000	-0,0026	-1,4839 E-09	-1,1803 E-09	0 E+00
	003	0,0000	0,0000	0,0677	4,1098 E-05	-1,7607 E-04	-4,1331 E-18
	004	0,0000	0,0000	-0,0033	-1,8549 E-09	-1,4754 E-09	0 E+00
00871	001	0,0000	0,0000	-0,1300	-7,743 E-08	-7,3711 E-08	0 E+00
	002	0,0000	0,0000	-0,0026	-1,4822 E-09	-1,409 E-09	0 E+00
	003	0,0000	0,0000	0,0812	4,2112 E-05	-1,6426 E-04	5,772 E-19
	004	0,0000	0,0000	-0,0033	-1,8527 E-09	-1,7612 E-09	0 E+00
00872	001	0,0000	0,0000	-0,1300	-7,7121 E-08	-8,5658 E-08	0 E+00
	002	0,0000	0,0000	-0,0026	-1,4801 E-09	-1,6442 E-09	0 E+00
	003	0,0000	0,0000	0,0939	4,1809 E-05	-1,5454 E-04	-5,3926 E-20
	004	0,0000	0,0000	-0,0032	-1,8502 E-09	-2,0552 E-09	0 E+00
00873	001	0,0000	0,0000	-0,1300	-7,6806 E-08	-9,7884 E-08	0 E+00
	002	0,0000	0,0000	-0,0026	-1,4776 E-09	-1,8863 E-09	0 E+00
	003	0,0000	0,0000	0,1059	4,0769 E-05	-1,4696 E-04	3,9949 E-21
	004	0,0000	0,0000	-0,0032	-1,847 E-09	-2,3578 E-09	0 E+00
00874	001	0,0000	0,0000	-0,1300	-7,6486 E-08	-1,1041 E-07	0 E+00
	002	0,0000	0,0000	-0,0026	-1,4745 E-09	-2,1355 E-09	0 E+00
	003	0,0000	0,0000	0,1174	3,9403 E-05	-1,4139 E-04	-2,5266 E-22
	004	0,0000	0,0000	-0,0032	-1,8431 E-09	-2,6694 E-09	0 E+00
00875	001	0,0000	0,0000	-0,1300	-7,6168 E-08	-1,2326 E-07	0 E+00
	002	0,0000	0,0000	-0,0026	-1,471 E-09	-2,392 E-09	0 E+00
	003	0,0000	0,0000	0,1285	3,7984 E-05	-1,3761 E-04	1,4209 E-23
	004	0,0000	0,0000	-0,0032	-1,8387 E-09	-2,99 E-09	0 E+00
00876	001	0,0000	0,0000	-0,1300	-7,5897 E-08	-1,3645 E-07	0 E+00
	002	0,0000	0,0000	-0,0026	-1,468 E-09	-2,6558 E-09	0 E+00
	003	0,0000	0,0000	0,1393	3,668 E-05	-1,353 E-04	-7,2882 E-25
	004	0,0000	0,0000	-0,0032	-1,835 E-09	-3,3198 E-09	0 E+00
00877	001	0,0000	0,0000	-0,1300	-7,5713 E-08	-1,4995 E-07	0 E+00
	002	0,0000	0,0000	-0,0026	-1,4664 E-09	-2,9265 E-09	0 E+00
	003	0,0000	0,0000	0,1500	3,584 E-05	-1,3417 E-04	3,4685 E-26
	004	0,0000	0,0000	-0,0032	-1,8329 E-09	-3,6581 E-09	0 E+00
00878	001	0,0000	0,0000	-0,1299	-7,5589 E-08	-1,6267 E-07	0 E+00
	002	0,0000	0,0000	-0,0026	-1,4656 E-09	-3,1817 E-09	0 E+00
	003	0,0000	0,0000	0,1607	3,4723 E-05	-1,3388 E-04	-1,4982 E-27
	004	0,0000	0,0000	-0,0032	-1,8321 E-09	-3,9771 E-09	0 E+00
00879	001	0,0000	0,0000	-0,1299	-8,551 E-08	1,7306 E-07	0 E+00
	002	0,0000	0,0000	-0,0026	-1,6608 E-09	3,3914 E-09	0 E+00
	003	0,0000	0,0000	-0,1884	-5,4514 E-05	-1,0818 E-04	1,4974 E-28
	004	0,0000	0,0000	-0,0032	-2,076 E-09	4,2392 E-09	0 E+00
00880	001	0,0000	0,0000	-0,1299	-8,6484 E-08	1,5678 E-07	0 E+00
	002	0,0000	0,0000	-0,0026	-1,6787 E-09	3,0651 E-09	0 E+00
	003	0,0000	0,0000	-0,1798	-5,5684 E-05	-1,0805 E-04	-1,7577 E-27
	004	0,0000	0,0000	-0,0032	-2,0983 E-09	3,8314 E-09	0 E+00
00881	001	0,0000	0,0000	-0,1300	-8,6325 E-08	1,4293 E-07	0 E+00
	002	0,0000	0,0000	-0,0026	-1,6736 E-09	2,7875 E-09	0 E+00
	003	0,0000	0,0000	-0,1712	-5,7132 E-05	-1,0872 E-04	3,4183 E-26
	004	0,0000	0,0000	-0,0032	-2,092 E-09	3,4844 E-09	0 E+00
00882	001	0,0000	0,0000	-0,1300	-8,6651 E-08	1,2955 E-07	0 E+00
	002	0,0000	0,0000	-0,0026	-1,6779 E-09	2,5198 E-09	0 E+00
	003	0,0000	0,0000	-0,1624	-5,8847 E-05	-1,1051 E-04	-6,1475 E-25
	004	0,0000	0,0000	-0,0032	-2,0974 E-09	3,1498 E-09	0 E+00
00883	001	0,0000	0,0000	-0,1300	-8,7002 E-08	1,165 E-07	0 E+00
	002	0,0000	0,0000	-0,0026	-1,6824 E-09	2,2594 E-09	0 E+00
	003	0,0000	0,0000	-0,1535	-6,0751 E-05	-1,1375 E-04	1,0017 E-23
	004	0,0000	0,0000	-0,0032	-2,103 E-09	2,8243 E-09	0 E+00
00884	001	0,0000	0,0000	-0,1300	-8,7353 E-08	1,038 E-07	0 E+00
	002	0,0000	0,0000	-0,0026	-1,6864 E-09	2,0066 E-09	0 E+00
	003	0,0000	0,0000	-0,1443	-6,2699 E-05	-1,1875 E-04	-1,4382 E-22
	004	0,0000	0,0000	-0,0032	-2,108 E-09	2,5083 E-09	0 E+00
00885	001	0,0000	0,0000	-0,1300	-8,7694 E-08	9,1418 E-08	0 E+00
	002	0,0000	0,0000	-0,0026	-1,6899 E-09	1,7612 E-09	0 E+00
	003	0,0000	0,0000	-0,1345	-6,4455 E-05	-1,2577 E-04	1,7386 E-21
	004	0,0000	0,0000	-0,0032	-2,1123 E-09	2,2015 E-09	0 E+00
00886	001	0,0000	0,0000	-0,1300	-8,8031 E-08	7,9326 E-08	0 E+00
	002	0,0000	0,0000	-0,0026	-1,6929 E-09	1,5227 E-09	0 E+00

Nodi - Spostamenti per condizioni di carico non sismiche

Nodo	CC	S _x [cm]	S _y [cm]	S _z [cm]	Θ _x [rad]	Θ _y [rad]	Θ _z [rad]
	003	0,0000	0,0000	-0,1242	-6,5672 E-05	-1,3498 E-04	-1,6251 E-20
	004	0,0000	0,0000	-0,0032	-2,1161 E-09	1,9034 E-09	0 E+00
00887	001	0,0000	0,0000	-0,1300	-8,8369 E-08	6,7503 E-08	0 E+00
	002	0,0000	0,0000	-0,0026	-1,6957 E-09	1,291 E-09	0 E+00
	003	0,0000	0,0000	-0,1130	-6,5874 E-05	-1,4635 E-04	9,4752 E-20
	004	0,0000	0,0000	-0,0033	-2,1197 E-09	1,6137 E-09	0 E+00
00888	001	0,0000	0,0000	-0,1300	-8,8703 E-08	5,592 E-08	0 E+00
	002	0,0000	0,0000	-0,0026	-1,6983 E-09	1,0655 E-09	0 E+00
	003	0,0000	0,0000	-0,1008	-6,4461 E-05	-1,5965 E-04	-4,3383 E-20
	004	0,0000	0,0000	-0,0033	-2,1229 E-09	1,3319 E-09	0 E+00
00889	001	0,0000	0,0000	-0,1300	-8,9021 E-08	4,4538 E-08	0 E+00
	002	0,0000	0,0000	-0,0026	-1,7007 E-09	8,4571 E-10	0 E+00
	003	0,0000	0,0000	-0,0875	-6,0765 E-05	-1,7426 E-04	-3,0314 E-18
	004	0,0000	0,0000	-0,0033	-2,1259 E-09	1,0571 E-09	0 E+00
00890	001	0,0000	0,0000	-0,1300	-8,9304 E-08	3,3307 E-08	0 E+00
	002	0,0000	0,0000	-0,0026	-1,7028 E-09	6,3051 E-10	0 E+00
	003	0,0000	0,0000	-0,0730	-5,4173 E-05	-1,8909 E-04	-5,9457 E-18
	004	0,0000	0,0000	-0,0033	-2,1285 E-09	7,8814 E-10	0 E+00
00891	001	0,0000	0,0000	-0,1300	-8,9531 E-08	2,2172 E-08	0 E+00
	002	0,0000	0,0000	-0,0026	-1,7044 E-09	4,1871 E-10	0 E+00
	003	0,0000	0,0000	-0,0574	-4,4349 E-05	-2,0259 E-04	8,9798 E-18
	004	0,0000	0,0000	-0,0033	-2,1306 E-09	5,2339 E-10	0 E+00
00892	001	0,0000	0,0000	-0,1300	-8,9681 E-08	1,1087 E-08	0 E+00
	002	0,0000	0,0000	-0,0026	-1,7055 E-09	2,0904 E-10	0 E+00
	003	0,0000	0,0000	-0,0408	-3,1528 E-05	-2,1286 E-04	4,6344 E-17
	004	0,0000	0,0000	-0,0033	-2,1319 E-09	2,613 E-10	0 E+00
00893	001	0,0000	0,0000	-0,1300	-8,9739 E-08	1,336 E-11	0 E+00
	002	0,0000	0,0000	-0,0026	-1,706 E-09	2,5325 E-13	0 E+00
	003	0,0000	0,0000	-0,0236	-1,6746 E-05	-2,1814 E-04	6,8587 E-17
	004	0,0000	0,0000	-0,0033	-2,1325 E-09	3,1656 E-13	0 E+00
00894	001	0,0000	0,0000	-0,1300	-8,9701 E-08	-1,107 E-08	0 E+00
	002	0,0000	0,0000	-0,0026	-1,7059 E-09	-2,0873 E-10	0 E+00
	003	0,0000	0,0000	-0,0062	-1,7134 E-06	-2,1763 E-04	4,6344 E-17
	004	0,0000	0,0000	-0,0033	-2,1324 E-09	-2,6092 E-10	0 E+00
00895	001	0,0000	0,0000	-0,1300	-8,9578 E-08	-2,2179 E-08	0 E+00
	002	0,0000	0,0000	-0,0026	-1,7054 E-09	-4,1888 E-10	0 E+00
	003	0,0000	0,0000	0,0109	1,1825 E-05	-2,1189 E-04	8,9798 E-18
	004	0,0000	0,0000	-0,0033	-2,1317 E-09	-5,236 E-10	0 E+00
00896	001	0,0000	0,0000	-0,1300	-8,9387 E-08	-3,334 E-08	0 E+00
	002	0,0000	0,0000	-0,0026	-1,7045 E-09	-6,312 E-10	0 E+00
	003	0,0000	0,0000	0,0274	2,2742 E-05	-2,0249 E-04	-5,9457 E-18
	004	0,0000	0,0000	-0,0033	-2,1306 E-09	-7,89 E-10	0 E+00
00897	001	0,0000	0,0000	-0,1300	-8,9144 E-08	-4,459 E-08	0 E+00
	002	0,0000	0,0000	-0,0026	-1,7032 E-09	-8,4678 E-10	0 E+00
	003	0,0000	0,0000	0,0431	3,0685 E-05	-1,912 E-04	-3,0314 E-18
	004	0,0000	0,0000	-0,0033	-2,129 E-09	-1,0585 E-09	0 E+00
00898	001	0,0000	0,0000	-0,1300	-8,8866 E-08	-5,5981 E-08	0 E+00
	002	0,0000	0,0000	-0,0026	-1,7016 E-09	-1,0668 E-09	0 E+00
	003	0,0000	0,0000	0,0579	3,587 E-05	-1,7954 E-04	-4,3383 E-20
	004	0,0000	0,0000	-0,0033	-2,127 E-09	-1,3335 E-09	0 E+00
00899	001	0,0000	0,0000	-0,1300	-8,8566 E-08	-6,7563 E-08	0 E+00
	002	0,0000	0,0000	-0,0026	-1,6997 E-09	-1,2922 E-09	0 E+00
	003	0,0000	0,0000	0,0717	3,8809 E-05	-1,6858 E-04	9,4752 E-20
	004	0,0000	0,0000	-0,0033	-2,1246 E-09	-1,6152 E-09	0 E+00
00900	001	0,0000	0,0000	-0,1300	-8,8254 E-08	-7,9376 E-08	0 E+00
	002	0,0000	0,0000	-0,0026	-1,6974 E-09	-1,5237 E-09	0 E+00
	003	0,0000	0,0000	0,0848	4,0092 E-05	-1,5897 E-04	-1,6251 E-20
	004	0,0000	0,0000	-0,0032	-2,1218 E-09	-1,9047 E-09	0 E+00
00901	001	0,0000	0,0000	-0,1300	-8,7934 E-08	-9,1452 E-08	0 E+00
	002	0,0000	0,0000	-0,0026	-1,6947 E-09	-1,7619 E-09	0 E+00
	003	0,0000	0,0000	0,0971	4,0264 E-05	-1,5104 E-04	1,7386 E-21
	004	0,0000	0,0000	-0,0032	-2,1184 E-09	-2,2024 E-09	0 E+00
00902	001	0,0000	0,0000	-0,1300	-8,7604 E-08	-1,0382 E-07	0 E+00
	002	0,0000	0,0000	-0,0026	-1,6915 E-09	-2,007 E-09	0 E+00
	003	0,0000	0,0000	0,1089	3,9769 E-05	-1,4486 E-04	-1,4382 E-22
	004	0,0000	0,0000	-0,0032	-2,1143 E-09	-2,5088 E-09	0 E+00
00903	001	0,0000	0,0000	-0,1300	-8,7256 E-08	-1,165 E-07	0 E+00

Nodi - Spostamenti per condizioni di carico non sismiche

Nodo	CC	S _x [cm]	S _y [cm]	S _z [cm]	Θ _x [rad]	Θ _y [rad]	Θ _z [rad]
	002	0,0000	0,0000	-0,0026	-1,6875 E-09	-2,2594 E-09	0 E+00
	003	0,0000	0,0000	0,1202	3,8937 E-05	-1,4033 E-04	1,0017 E-23
	004	0,0000	0,0000	-0,0032	-2,1094 E-09	-2,8243 E-09	0 E+00
00904	001	0,0000	0,0000	-0,1300	-8,6903 E-08	-1,2953 E-07	0 E+00
	002	0,0000	0,0000	-0,0026	-1,683 E-09	-2,5196 E-09	0 E+00
	003	0,0000	0,0000	0,1313	3,8003 E-05	-1,3727 E-04	-6,1475 E-25
	004	0,0000	0,0000	-0,0032	-2,1037 E-09	-3,1495 E-09	0 E+00
00905	001	0,0000	0,0000	-0,1300	-8,6571 E-08	-1,429 E-07	0 E+00
	002	0,0000	0,0000	-0,0026	-1,6786 E-09	-2,787 E-09	0 E+00
	003	0,0000	0,0000	0,1421	3,7117 E-05	-1,3546 E-04	3,4183 E-26
	004	0,0000	0,0000	-0,0032	-2,0982 E-09	-3,4837 E-09	0 E+00
00906	001	0,0000	0,0000	-0,1299	-8,6712 E-08	-1,5675 E-07	0 E+00
	002	0,0000	0,0000	-0,0026	-1,6833 E-09	-3,0643 E-09	0 E+00
	003	0,0000	0,0000	0,1529	3,6375 E-05	-1,346 E-04	-1,7575 E-27
	004	0,0000	0,0000	-0,0032	-2,1041 E-09	-3,8304 E-09	0 E+00
00907	001	0,0000	0,0000	-0,1299	-8,58 E-08	-1,7302 E-07	0 E+00
	002	0,0000	0,0000	-0,0026	-1,6666 E-09	-3,3906 E-09	0 E+00
	003	0,0000	0,0000	0,1636	3,5811 E-05	-1,3445 E-04	1,4687 E-28
	004	0,0000	0,0000	-0,0032	-2,0833 E-09	-4,2382 E-09	0 E+00
00908	001	0,0000	0,0000	-0,1299	-9,6872 E-08	1,6341 E-07	0 E+00
	002	0,0000	0,0000	-0,0026	-1,8839 E-09	3,1993 E-09	0 E+00
	003	0,0000	0,0000	-0,1802	-5,6965 E-05	-1,0896 E-04	7,5868 E-29
	004	0,0000	0,0000	-0,0032	-2,3548 E-09	3,9991 E-09	0 E+00
00909	001	0,0000	0,0000	-0,1299	-9,723 E-08	1,4973 E-07	0 E+00
	002	0,0000	0,0000	-0,0026	-1,8893 E-09	2,9254 E-09	0 E+00
	003	0,0000	0,0000	-0,1715	-5,8042 E-05	-1,0942 E-04	-1,5023 E-27
	004	0,0000	0,0000	-0,0032	-2,3617 E-09	3,6568 E-09	0 E+00
00910	001	0,0000	0,0000	-0,1300	-9,7606 E-08	1,3592 E-07	0 E+00
	002	0,0000	0,0000	-0,0026	-1,8949 E-09	2,6492 E-09	0 E+00
	003	0,0000	0,0000	-0,1627	-5,93 E-05	-1,108 E-04	2,5034 E-26
	004	0,0000	0,0000	-0,0032	-2,3686 E-09	3,3115 E-09	0 E+00
00911	001	0,0000	0,0000	-0,1300	-9,7992 E-08	1,2266 E-07	0 E+00
	002	0,0000	0,0000	-0,0026	-1,9004 E-09	2,3843 E-09	0 E+00
	003	0,0000	0,0000	-0,1538	-6,0679 E-05	-1,1339 E-04	-3,7537 E-25
	004	0,0000	0,0000	-0,0032	-2,3754 E-09	2,9804 E-09	0 E+00
00912	001	0,0000	0,0000	-0,1300	-9,8356 E-08	1,098 E-07	0 E+00
	002	0,0000	0,0000	-0,0026	-1,905 E-09	2,1284 E-09	0 E+00
	003	0,0000	0,0000	-0,1446	-6,2055 E-05	-1,1745 E-04	4,9122 E-24
	004	0,0000	0,0000	-0,0032	-2,3813 E-09	2,6605 E-09	0 E+00
00913	001	0,0000	0,0000	-0,1300	-9,8699 E-08	9,7272 E-08	0 E+00
	002	0,0000	0,0000	-0,0026	-1,9089 E-09	1,8799 E-09	0 E+00
	003	0,0000	0,0000	-0,1350	-6,3233 E-05	-1,2321 E-04	-5,331 E-23
	004	0,0000	0,0000	-0,0032	-2,3861 E-09	2,3499 E-09	0 E+00
00914	001	0,0000	0,0000	-0,1300	-9,9035 E-08	8,5041 E-08	0 E+00
	002	0,0000	0,0000	-0,0026	-1,9124 E-09	1,6383 E-09	0 E+00
	003	0,0000	0,0000	-0,1249	-6,3936 E-05	-1,3079 E-04	4,3386 E-22
	004	0,0000	0,0000	-0,0032	-2,3905 E-09	2,0479 E-09	0 E+00
00915	001	0,0000	0,0000	-0,1300	-9,9373 E-08	7,3085 E-08	0 E+00
	002	0,0000	0,0000	-0,0026	-1,9156 E-09	1,4034 E-09	0 E+00
	003	0,0000	0,0000	-0,1141	-6,3798 E-05	-1,4018 E-04	-1,9825 E-21
	004	0,0000	0,0000	-0,0032	-2,3945 E-09	1,7542 E-09	0 E+00
00916	001	0,0000	0,0000	-0,1300	-9,9713 E-08	6,1388 E-08	0 E+00
	002	0,0000	0,0000	-0,0026	-1,9188 E-09	1,175 E-09	0 E+00
	003	0,0000	0,0000	-0,1025	-6,2374 E-05	-1,5118 E-04	-3,2606 E-21
	004	0,0000	0,0000	-0,0032	-2,3985 E-09	1,4687 E-09	0 E+00
00917	001	0,0000	0,0000	-0,1300	-1,0004 E-07	4,9927 E-08	0 E+00
	002	0,0000	0,0000	-0,0026	-1,9219 E-09	9,5265 E-10	0 E+00
	003	0,0000	0,0000	-0,0900	-5,9175 E-05	-1,6334 E-04	7,4429 E-20
	004	0,0000	0,0000	-0,0033	-2,4023 E-09	1,1908 E-09	0 E+00
00918	001	0,0000	0,0000	-0,1300	-1,0034 E-07	3,866 E-08	0 E+00
	002	0,0000	0,0000	-0,0026	-1,9246 E-09	7,3562 E-10	0 E+00
	003	0,0000	0,0000	-0,0765	-5,3753 E-05	-1,759 E-04	2,3447 E-19
	004	0,0000	0,0000	-0,0033	-2,4057 E-09	9,1953 E-10	0 E+00
00919	001	0,0000	0,0000	-0,1300	-1,0059 E-07	2,7535 E-08	0 E+00
	002	0,0000	0,0000	-0,0026	-1,9267 E-09	5,2272 E-10	0 E+00
	003	0,0000	0,0000	-0,0620	-4,5828 E-05	-1,8775 E-04	-4,9427 E-20
	004	0,0000	0,0000	-0,0033	-2,4084 E-09	6,5339 E-10	0 E+00

Nodi - Spostamenti per condizioni di carico non sismiche

Nodo	CC	S _x	S _y	S _z	Θ _x	Θ _y	Θ _z
		[cm]	[cm]	[cm]	[rad]	[rad]	[rad]
00920	001	0,0000	0,0000	-0,1300	-1,0077 E-07	1,6497 E-08	0 E+00
	002	0,0000	0,0000	-0,0026	-1,9283 E-09	3,1266 E-10	0 E+00
	003	0,0000	0,0000	-0,0467	-3,5463 E-05	-1,9757 E-04	-1,3711 E-18
	004	0,0000	0,0000	-0,0033	-2,4104 E-09	3,9083 E-10	0 E+00
00921	001	0,0000	0,0000	-0,1300	-1,0087 E-07	5,5009 E-09	0 E+00
	002	0,0000	0,0000	-0,0026	-1,9292 E-09	1,0416 E-10	0 E+00
	003	0,0000	0,0000	-0,0306	-2,3207 E-05	-2,0403 E-04	-2,8974 E-18
	004	0,0000	0,0000	-0,0033	-2,4115 E-09	1,302 E-10	0 E+00
00922	001	0,0000	0,0000	-0,1300	-1,0089 E-07	-5,4962 E-09	0 E+00
	002	0,0000	0,0000	-0,0026	-1,9294 E-09	-1,041 E-10	0 E+00
	003	0,0000	0,0000	-0,0143	-1,0107 E-05	-2,0623 E-04	-2,8974 E-18
	004	0,0000	0,0000	-0,0033	-2,4118 E-09	-1,3012 E-10	0 E+00
00923	001	0,0000	0,0000	-0,1300	-1,0082 E-07	-1,652 E-08	0 E+00
	002	0,0000	0,0000	-0,0026	-1,9292 E-09	-3,1315 E-10	0 E+00
	003	0,0000	0,0000	0,0021	2,5578 E-06	-2,0406 E-04	-1,3711 E-18
	004	0,0000	0,0000	-0,0033	-2,4115 E-09	-3,9144 E-10	0 E+00
00924	001	0,0000	0,0000	-0,1300	-1,0068 E-07	-2,7593 E-08	0 E+00
	002	0,0000	0,0000	-0,0026	-1,9285 E-09	-5,2392 E-10	0 E+00
	003	0,0000	0,0000	0,0182	1,3696 E-05	-1,9827 E-04	-4,9427 E-20
	004	0,0000	0,0000	-0,0033	-2,4107 E-09	-6,549 E-10	0 E+00
00925	001	0,0000	0,0000	-0,1300	-1,0049 E-07	-3,8746 E-08	0 E+00
	002	0,0000	0,0000	-0,0026	-1,9274 E-09	-7,3736 E-10	0 E+00
	003	0,0000	0,0000	0,0336	2,2676 E-05	-1,9004 E-04	2,3447 E-19
	004	0,0000	0,0000	-0,0033	-2,4093 E-09	-9,217 E-10	0 E+00
00926	001	0,0000	0,0000	-0,1300	-1,0024 E-07	-5,0023 E-08	0 E+00
	002	0,0000	0,0000	-0,0026	-1,9258 E-09	-9,5461 E-10	0 E+00
	003	0,0000	0,0000	0,0484	2,9341 E-05	-1,8061 E-04	7,4429 E-20
	004	0,0000	0,0000	-0,0033	-2,4072 E-09	-1,1933 E-09	0 E+00
00927	001	0,0000	0,0000	-0,1300	-9,995 E-08	-6,1481 E-08	0 E+00
	002	0,0000	0,0000	-0,0026	-1,9236 E-09	-1,1769 E-09	0 E+00
	003	0,0000	0,0000	0,0624	3,388 E-05	-1,7104 E-04	-3,2606 E-21
	004	0,0000	0,0000	-0,0032	-2,4045 E-09	-1,4711 E-09	0 E+00
00928	001	0,0000	0,0000	-0,1300	-9,9642 E-08	-7,3163 E-08	0 E+00
	002	0,0000	0,0000	-0,0026	-1,921 E-09	-1,405 E-09	0 E+00
	003	0,0000	0,0000	0,0757	3,6662 E-05	-1,6211 E-04	-1,9825 E-21
	004	0,0000	0,0000	-0,0032	-2,4013 E-09	-1,7562 E-09	0 E+00
00929	001	0,0000	0,0000	-0,1300	-9,9324 E-08	-8,5098 E-08	0 E+00
	002	0,0000	0,0000	-0,0026	-1,9182 E-09	-1,6395 E-09	0 E+00
	003	0,0000	0,0000	0,0883	3,8113 E-05	-1,5431 E-04	4,3386 E-22
	004	0,0000	0,0000	-0,0032	-2,3977 E-09	-2,0493 E-09	0 E+00
00930	001	0,0000	0,0000	-0,1300	-9,8998 E-08	-9,7306 E-08	0 E+00
	002	0,0000	0,0000	-0,0026	-1,9149 E-09	-1,8806 E-09	0 E+00
	003	0,0000	0,0000	0,1003	3,8637 E-05	-1,4787 E-04	-5,331 E-23
	004	0,0000	0,0000	-0,0032	-2,3937 E-09	-2,3507 E-09	0 E+00
00931	001	0,0000	0,0000	-0,1300	-9,8656 E-08	-1,0981 E-07	0 E+00
	002	0,0000	0,0000	-0,0026	-1,911 E-09	-2,1286 E-09	0 E+00
	003	0,0000	0,0000	0,1119	3,8571 E-05	-1,4288 E-04	4,9122 E-24
	004	0,0000	0,0000	-0,0032	-2,3888 E-09	-2,6608 E-09	0 E+00
00932	001	0,0000	0,0000	-0,1300	-9,8287 E-08	-1,2264 E-07	0 E+00
	002	0,0000	0,0000	-0,0026	-1,9063 E-09	-2,3841 E-09	0 E+00
	003	0,0000	0,0000	0,1231	3,818 E-05	-1,3926 E-04	-3,7537 E-25
	004	0,0000	0,0000	-0,0032	-2,3828 E-09	-2,9801 E-09	0 E+00
00933	001	0,0000	0,0000	-0,1300	-9,7887 E-08	-1,3589 E-07	0 E+00
	002	0,0000	0,0000	-0,0026	-1,9006 E-09	-2,6486 E-09	0 E+00
	003	0,0000	0,0000	0,1341	3,7656 E-05	-1,3686 E-04	2,5034 E-26
	004	0,0000	0,0000	-0,0032	-2,3757 E-09	-3,3108 E-09	0 E+00
00934	001	0,0000	0,0000	-0,1299	-9,7492 E-08	-1,4969 E-07	0 E+00
	002	0,0000	0,0000	-0,0026	-1,8946 E-09	-2,9246 E-09	0 E+00
	003	0,0000	0,0000	0,1449	3,7133 E-05	-1,3547 E-04	-1,5023 E-27
	004	0,0000	0,0000	-0,0032	-2,3683 E-09	-3,6557 E-09	0 E+00
00935	001	0,0000	0,0000	-0,1299	-9,7128 E-08	-1,6337 E-07	0 E+00
	002	0,0000	0,0000	-0,0026	-1,889 E-09	-3,1985 E-09	0 E+00
	003	0,0000	0,0000	0,1557	3,6688 E-05	-1,3486 E-04	7,6382 E-29
	004	0,0000	0,0000	-0,0032	-2,3613 E-09	-3,9981 E-09	0 E+00
00936	001	0,0000	0,0000	-0,1299	-1,079 E-07	1,7561 E-07	0 E+00
	002	0,0000	0,0000	-0,0026	-2,1022 E-09	3,4449 E-09	0 E+00
	003	0,0000	0,0000	-0,1805	-5,7737 E-05	-1,0966 E-04	-9,0079 E-30

Nodi - Spostamenti per condizioni di carico non sismiche

Nodo	CC	S _x [cm]	S _y [cm]	S _z [cm]	Θ _x [rad]	Θ _y [rad]	Θ _z [rad]
	004	0,0000	0,0000	-0,0032	-2,6278 E-09	4,3062 E-09	0 E+00
00937	001	0,0000	0,0000	-0,1299	-1,0845 E-07	1,5675 E-07	0 E+00
	002	0,0000	0,0000	-0,0026	-2,1119 E-09	3,0673 E-09	0 E+00
	003	0,0000	0,0000	-0,1717	-5,8488 E-05	-1,0992 E-04	6,279 E-29
	004	0,0000	0,0000	-0,0032	-2,6398 E-09	3,8342 E-09	0 E+00
00938	001	0,0000	0,0000	-0,1299	-1,0886 E-07	1,4227 E-07	0 E+00
	002	0,0000	0,0000	-0,0026	-2,1183 E-09	2,7778 E-09	0 E+00
	003	0,0000	0,0000	-0,1630	-5,9346 E-05	-1,1093 E-04	-9,677 E-28
	004	0,0000	0,0000	-0,0032	-2,6478 E-09	3,4723 E-09	0 E+00
00939	001	0,0000	0,0000	-0,1300	-1,0925 E-07	1,2888 E-07	0 E+00
	002	0,0000	0,0000	-0,0026	-2,1242 E-09	2,5105 E-09	0 E+00
	003	0,0000	0,0000	-0,1540	-6,0275 E-05	-1,1294 E-04	1,3393 E-26
	004	0,0000	0,0000	-0,0032	-2,6553 E-09	3,1381 E-09	0 E+00
00940	001	0,0000	0,0000	-0,1300	-1,0962 E-07	1,1587 E-07	0 E+00
	002	0,0000	0,0000	-0,0026	-2,1292 E-09	2,2514 E-09	0 E+00
	003	0,0000	0,0000	-0,1449	-6,1167 E-05	-1,1619 E-04	-1,6014 E-25
	004	0,0000	0,0000	-0,0032	-2,6615 E-09	2,8142 E-09	0 E+00
00941	001	0,0000	0,0000	-0,1300	-1,0996 E-07	1,032 E-07	0 E+00
	002	0,0000	0,0000	-0,0026	-2,1335 E-09	1,9998 E-09	0 E+00
	003	0,0000	0,0000	-0,1355	-6,1862 E-05	-1,2086 E-04	1,5605 E-24
	004	0,0000	0,0000	-0,0032	-2,6669 E-09	2,4997 E-09	0 E+00
00942	001	0,0000	0,0000	-0,1300	-1,1029 E-07	9,0829 E-08	0 E+00
	002	0,0000	0,0000	-0,0026	-2,1373 E-09	1,7551 E-09	0 E+00
	003	0,0000	0,0000	-0,1256	-6,2142 E-05	-1,2707 E-04	-1,0964 E-23
	004	0,0000	0,0000	-0,0032	-2,6716 E-09	2,1939 E-09	0 E+00
00943	001	0,0000	0,0000	-0,1300	-1,1062 E-07	7,8732 E-08	0 E+00
	002	0,0000	0,0000	-0,0026	-2,1409 E-09	1,517 E-09	0 E+00
	003	0,0000	0,0000	-0,1152	-6,1729 E-05	-1,3482 E-04	3,6117 E-23
	004	0,0000	0,0000	-0,0032	-2,6761 E-09	1,8962 E-09	0 E+00
00944	001	0,0000	0,0000	-0,1300	-1,1097 E-07	6,6903 E-08	0 E+00
	002	0,0000	0,0000	-0,0026	-2,1446 E-09	1,2853 E-09	0 E+00
	003	0,0000	0,0000	-0,1041	-6,0286 E-05	-1,4395 E-04	1,8029 E-22
	004	0,0000	0,0000	-0,0032	-2,6808 E-09	1,6067 E-09	0 E+00
00945	001	0,0000	0,0000	-0,1300	-1,1131 E-07	5,5335 E-08	0 E+00
	002	0,0000	0,0000	-0,0026	-2,1484 E-09	1,0601 E-09	0 E+00
	003	0,0000	0,0000	-0,0923	-5,7454 E-05	-1,5414 E-04	-1,6601 E-21
	004	0,0000	0,0000	-0,0032	-2,6855 E-09	1,3252 E-09	0 E+00
00946	001	0,0000	0,0000	-0,1300	-1,1164 E-07	4,4007 E-08	0 E+00
	002	0,0000	0,0000	-0,0026	-2,1519 E-09	8,4094 E-10	0 E+00
	003	0,0000	0,0000	-0,0796	-5,2895 E-05	-1,6482 E-04	-7,9003 E-21
	004	0,0000	0,0000	-0,0032	-2,6898 E-09	1,0512 E-09	0 E+00
00947	001	0,0000	0,0000	-0,1300	-1,1191 E-07	3,2866 E-08	0 E+00
	002	0,0000	0,0000	-0,0026	-2,1548 E-09	6,2666 E-10	0 E+00
	003	0,0000	0,0000	-0,0660	-4,6379 E-05	-1,7519 E-04	-5,5504 E-21
	004	0,0000	0,0000	-0,0032	-2,6934 E-09	7,8333 E-10	0 E+00
00948	001	0,0000	0,0000	-0,1300	-1,1213 E-07	2,185 E-08	0 E+00
	002	0,0000	0,0000	-0,0026	-2,157 E-09	4,1591 E-10	0 E+00
	003	0,0000	0,0000	-0,0517	-3,7891 E-05	-1,843 E-04	3,4525 E-20
	004	0,0000	0,0000	-0,0033	-2,6962 E-09	5,1988 E-10	0 E+00
00949	001	0,0000	0,0000	-0,1300	-1,1227 E-07	1,0911 E-08	0 E+00
	002	0,0000	0,0000	-0,0026	-2,1584 E-09	2,0747 E-10	0 E+00
	003	0,0000	0,0000	-0,0367	-2,7719 E-05	-1,9113 E-04	1,0702 E-19
	004	0,0000	0,0000	-0,0033	-2,698 E-09	2,5933 E-10	0 E+00
00950	001	0,0000	0,0000	-0,1300	-1,1232 E-07	-7,2674 E-12	0 E+00
	002	0,0000	0,0000	-0,0026	-2,1591 E-09	-1,6356 E-13	0 E+00
	003	0,0000	0,0000	-0,0213	-1,6496 E-05	-1,9488 E-04	1,4611 E-19
	004	0,0000	0,0000	-0,0033	-2,6988 E-09	-2,0445 E-13	0 E+00
00951	001	0,0000	0,0000	-0,1300	-1,123 E-07	-1,0951 E-08	0 E+00
	002	0,0000	0,0000	-0,0026	-2,1591 E-09	-2,083 E-10	0 E+00
	003	0,0000	0,0000	-0,0057	-5,1012 E-06	-1,9517 E-04	1,0702 E-19
	004	0,0000	0,0000	-0,0033	-2,6989 E-09	-2,6037 E-10	0 E+00
00952	001	0,0000	0,0000	-0,1300	-1,1222 E-07	-2,1939 E-08	0 E+00
	002	0,0000	0,0000	-0,0026	-2,1588 E-09	-4,1774 E-10	0 E+00
	003	0,0000	0,0000	0,0097	5,5712 E-06	-1,9223 E-04	3,4525 E-20
	004	0,0000	0,0000	-0,0033	-2,6985 E-09	-5,2217 E-10	0 E+00
00953	001	0,0000	0,0000	-0,1300	-1,1208 E-07	-3,2995 E-08	0 E+00
	002	0,0000	0,0000	-0,0026	-2,158 E-09	-6,2928 E-10	0 E+00

Nodi - Spostamenti per condizioni di carico non sismiche

Nodo	CC	S _x	S _y	S _z	Θ _x	Θ _y	Θ _z
		[cm]	[cm]	[cm]	[rad]	[rad]	[rad]
	003	0,0000	0,0000	0,0248	1,484 E-05	-1,8672 E-04	-5,5504 E-21
	004	0,0000	0,0000	-0,0032	-2,6975 E-09	-7,8659 E-10	0 E+00
00954	001	0,0000	0,0000	-0,1300	-1,1187 E-07	-4,4151 E-08	0 E+00
	002	0,0000	0,0000	-0,0026	-2,1566 E-09	-8,4385 E-10	0 E+00
	003	0,0000	0,0000	0,0394	2,2345 E-05	-1,7956 E-04	-7,9003 E-21
	004	0,0000	0,0000	-0,0032	-2,6957 E-09	-1,0548 E-09	0 E+00
00955	001	0,0000	0,0000	-0,1300	-1,116 E-07	-5,5472 E-08	0 E+00
	002	0,0000	0,0000	-0,0026	-2,1542 E-09	-1,0629 E-09	0 E+00
	003	0,0000	0,0000	0,0534	2,803 E-05	-1,7166 E-04	-1,6601 E-21
	004	0,0000	0,0000	-0,0032	-2,6927 E-09	-1,3286 E-09	0 E+00
00956	001	0,0000	0,0000	-0,1300	-1,113 E-07	-6,7017 E-08	0 E+00
	002	0,0000	0,0000	-0,0026	-2,1512 E-09	-1,2876 E-09	0 E+00
	003	0,0000	0,0000	0,0668	3,2053 E-05	-1,6379 E-04	1,8029 E-22
	004	0,0000	0,0000	-0,0032	-2,689 E-09	-1,6096 E-09	0 E+00
00957	001	0,0000	0,0000	-0,1300	-1,1097 E-07	-7,8815 E-08	0 E+00
	002	0,0000	0,0000	-0,0026	-2,1479 E-09	-1,5187 E-09	0 E+00
	003	0,0000	0,0000	0,0795	3,4688 E-05	-1,565 E-04	3,6117 E-23
	004	0,0000	0,0000	-0,0032	-2,6849 E-09	-1,8984 E-09	0 E+00
00958	001	0,0000	0,0000	-0,1300	-1,1065 E-07	-9,088 E-08	0 E+00
	002	0,0000	0,0000	-0,0026	-2,1445 E-09	-1,7562 E-09	0 E+00
	003	0,0000	0,0000	0,0917	3,6249 E-05	-1,5018 E-04	-1,0964 E-23
	004	0,0000	0,0000	-0,0032	-2,6806 E-09	-2,1952 E-09	0 E+00
00959	001	0,0000	0,0000	-0,1300	-1,1032 E-07	-1,0322 E-07	0 E+00
	002	0,0000	0,0000	-0,0026	-2,1407 E-09	-2,0002 E-09	0 E+00
	003	0,0000	0,0000	0,1035	3,7034 E-05	-1,4501 E-04	1,5605 E-24
	004	0,0000	0,0000	-0,0032	-2,6759 E-09	-2,5003 E-09	0 E+00
00960	001	0,0000	0,0000	-0,1300	-1,0997 E-07	-1,1586 E-07	0 E+00
	002	0,0000	0,0000	-0,0026	-2,1362 E-09	-2,2512 E-09	0 E+00
	003	0,0000	0,0000	0,1148	3,7303 E-05	-1,4104 E-04	-1,6014 E-25
	004	0,0000	0,0000	-0,0032	-2,6703 E-09	-2,814 E-09	0 E+00
00961	001	0,0000	0,0000	-0,1300	-1,0959 E-07	-1,2884 E-07	0 E+00
	002	0,0000	0,0000	-0,0026	-2,1309 E-09	-2,5098 E-09	0 E+00
	003	0,0000	0,0000	0,1260	3,7264 E-05	-1,3821 E-04	1,3393 E-26
	004	0,0000	0,0000	-0,0032	-2,6637 E-09	-3,1372 E-09	0 E+00
00962	001	0,0000	0,0000	-0,1299	-1,0917 E-07	-1,4221 E-07	0 E+00
	002	0,0000	0,0000	-0,0026	-2,1245 E-09	-2,7766 E-09	0 E+00
	003	0,0000	0,0000	0,1369	3,7073 E-05	-1,3638 E-04	-9,677 E-28
	004	0,0000	0,0000	-0,0032	-2,6556 E-09	-3,4708 E-09	0 E+00
00963	001	0,0000	0,0000	-0,1299	-1,0871 E-07	-1,5667 E-07	0 E+00
	002	0,0000	0,0000	-0,0026	-2,1171 E-09	-3,0657 E-09	0 E+00
	003	0,0000	0,0000	0,1477	3,6849 E-05	-1,3538 E-04	6,2769 E-29
	004	0,0000	0,0000	-0,0032	-2,6463 E-09	-3,8322 E-09	0 E+00
00964	001	0,0000	0,0000	-0,1299	-1,0813 E-07	-1,7552 E-07	0 E+00
	002	0,0000	0,0000	-0,0026	-2,107 E-09	-3,4431 E-09	0 E+00
	003	0,0000	0,0000	0,1585	3,6655 E-05	-1,3498 E-04	-8,7516 E-30
	004	0,0000	0,0000	-0,0032	-2,6338 E-09	-4,3039 E-09	0 E+00
00965	001	0,0000	0,0000	-0,1299	-1,1951 E-07	1,6258 E-07	0 E+00
	002	0,0000	0,0000	-0,0026	-2,3314 E-09	3,1853 E-09	0 E+00
	003	0,0000	0,0000	-0,1720	-5,8586 E-05	-1,1025 E-04	-1,8423 E-30
	004	0,0000	0,0000	-0,0032	-2,9142 E-09	3,9816 E-09	0 E+00
00966	001	0,0000	0,0000	-0,1299	-1,2024 E-07	1,4895 E-07	0 E+00
	002	0,0000	0,0000	-0,0026	-2,3445 E-09	2,9128 E-09	0 E+00
	003	0,0000	0,0000	-0,1632	-5,9123 E-05	-1,1094 E-04	3,5708 E-29
	004	0,0000	0,0000	-0,0032	-2,9307 E-09	3,641 E-09	0 E+00
00967	001	0,0000	0,0000	-0,1299	-1,2072 E-07	1,3523 E-07	0 E+00
	002	0,0000	0,0000	-0,0026	-2,3526 E-09	2,6388 E-09	0 E+00
	003	0,0000	0,0000	-0,1543	-5,9684 E-05	-1,1244 E-04	-4,5748 E-28
	004	0,0000	0,0000	-0,0032	-2,9407 E-09	3,2985 E-09	0 E+00
00968	001	0,0000	0,0000	-0,1300	-1,2109 E-07	1,2202 E-07	0 E+00
	002	0,0000	0,0000	-0,0026	-2,3581 E-09	2,3755 E-09	0 E+00
	003	0,0000	0,0000	-0,1453	-6,0177 E-05	-1,1497 E-04	5,0029 E-27
	004	0,0000	0,0000	-0,0032	-2,9476 E-09	2,9694 E-09	0 E+00
00969	001	0,0000	0,0000	-0,1300	-1,2145 E-07	1,0919 E-07	0 E+00
	002	0,0000	0,0000	-0,0026	-2,363 E-09	2,1207 E-09	0 E+00
	003	0,0000	0,0000	-0,1360	-6,0475 E-05	-1,1871 E-04	-4,3676 E-26
	004	0,0000	0,0000	-0,0032	-2,9538 E-09	2,6509 E-09	0 E+00
00970	001	0,0000	0,0000	-0,1300	-1,2179 E-07	9,6692 E-08	0 E+00

Il presente documento è di proprietà della ANTEX GROUP srl.
 È vietata la comunicazione a terzi o la riproduzione senza il permesso scritto della suddetta.
 La società tutela i propri diritti a rigore di Legge.

Comm.: C20-033-S05



Nodi - Spostamenti per condizioni di carico non sismiche

Nodo	CC	S _x	S _y	S _z	Θ _x	Θ _y	Θ _z
		[cm]	[cm]	[cm]	[rad]	[rad]	[rad]
	002	0,0000	0,0000	-0,0026	-2,3674 E-09	1,8733 E-09	0 E+00
	003	0,0000	0,0000	-0,1263	-6,0408 E-05	-1,2375 E-04	2,6059 E-25
	004	0,0000	0,0000	-0,0032	-2,9592 E-09	2,3416 E-09	0 E+00
00971	001	0,0000	0,0000	-0,1300	-1,2212 E-07	8,4453 E-08	0 E+00
	002	0,0000	0,0000	-0,0026	-2,3714 E-09	1,6319 E-09	0 E+00
	003	0,0000	0,0000	-0,1162	-5,9764 E-05	-1,3012 E-04	-4,941 E-25
	004	0,0000	0,0000	-0,0032	-2,9642 E-09	2,0399 E-09	0 E+00
00972	001	0,0000	0,0000	-0,1300	-1,2247 E-07	7,2476 E-08	0 E+00
	002	0,0000	0,0000	-0,0026	-2,3756 E-09	1,3968 E-09	0 E+00
	003	0,0000	0,0000	-0,1056	-5,829 E-05	-1,3772 E-04	-6,5184 E-24
	004	0,0000	0,0000	-0,0032	-2,9695 E-09	1,746 E-09	0 E+00
00973	001	0,0000	0,0000	-0,1300	-1,2283 E-07	6,0774 E-08	0 E+00
	002	0,0000	0,0000	-0,0026	-2,38 E-09	1,1683 E-09	0 E+00
	003	0,0000	0,0000	-0,0943	-5,5718 E-05	-1,4628 E-04	3,2591 E-23
	004	0,0000	0,0000	-0,0032	-2,9751 E-09	1,4604 E-09	0 E+00
00974	001	0,0000	0,0000	-0,1300	-1,2319 E-07	4,935 E-08	0 E+00
	002	0,0000	0,0000	-0,0026	-2,3845 E-09	9,464 E-10	0 E+00
	003	0,0000	0,0000	-0,0823	-5,1793 E-05	-1,554 E-04	2,3994 E-22
	004	0,0000	0,0000	-0,0032	-2,9806 E-09	1,183 E-09	0 E+00
00975	001	0,0000	0,0000	-0,1300	-1,235 E-07	3,8175 E-08	0 E+00
	002	0,0000	0,0000	-0,0026	-2,3883 E-09	7,3058 E-10	0 E+00
	003	0,0000	0,0000	-0,0695	-4,6329 E-05	-1,6447 E-04	3,6382 E-22
	004	0,0000	0,0000	-0,0032	-2,9854 E-09	9,1322 E-10	0 E+00
00976	001	0,0000	0,0000	-0,1300	-1,2374 E-07	2,7156 E-08	0 E+00
	002	0,0000	0,0000	-0,0026	-2,3912 E-09	5,1881 E-10	0 E+00
	003	0,0000	0,0000	-0,0561	-3,9274 E-05	-1,7279 E-04	-6,7542 E-22
	004	0,0000	0,0000	-0,0032	-2,989 E-09	6,4851 E-10	0 E+00
00977	001	0,0000	0,0000	-0,1300	-1,2393 E-07	1,6248 E-08	0 E+00
	002	0,0000	0,0000	-0,0026	-2,3935 E-09	3,1003 E-10	0 E+00
	003	0,0000	0,0000	-0,0420	-3,0778 E-05	-1,7958 E-04	-3,5212 E-21
	004	0,0000	0,0000	-0,0032	-2,9918 E-09	3,8754 E-10	0 E+00
00978	001	0,0000	0,0000	-0,1300	-1,2403 E-07	5,406 E-09	0 E+00
	002	0,0000	0,0000	-0,0026	-2,3948 E-09	1,0307 E-10	0 E+00
	003	0,0000	0,0000	-0,0275	-2,1219 E-05	-1,8414 E-04	-6,3686 E-21
	004	0,0000	0,0000	-0,0032	-2,9934 E-09	1,2884 E-10	0 E+00
00979	001	0,0000	0,0000	-0,1300	-1,2405 E-07	-5,4613 E-09	0 E+00
	002	0,0000	0,0000	-0,0026	-2,3952 E-09	-1,0422 E-10	0 E+00
	003	0,0000	0,0000	-0,0128	-1,1182 E-05	-1,8603 E-04	-6,3686 E-21
	004	0,0000	0,0000	-0,0032	-2,994 E-09	-1,3028 E-10	0 E+00
00980	001	0,0000	0,0000	-0,1300	-1,2402 E-07	-1,6376 E-08	0 E+00
	002	0,0000	0,0000	-0,0026	-2,3953 E-09	-3,1264 E-10	0 E+00
	003	0,0000	0,0000	0,0020	-1,3399 E-06	-1,8519 E-04	-3,5212 E-21
	004	0,0000	0,0000	-0,0032	-2,9941 E-09	-3,9079 E-10	0 E+00
00981	001	0,0000	0,0000	-0,1300	-1,2393 E-07	-2,7345 E-08	0 E+00
	002	0,0000	0,0000	-0,0026	-2,395 E-09	-5,2264 E-10	0 E+00
	003	0,0000	0,0000	0,0167	7,6979 E-06	-1,8193 E-04	-6,7542 E-22
	004	0,0000	0,0000	-0,0032	-2,9938 E-09	-6,533 E-10	0 E+00
00982	001	0,0000	0,0000	-0,1300	-1,2379 E-07	-3,8385 E-08	0 E+00
	002	0,0000	0,0000	-0,0026	-2,3941 E-09	-7,3482 E-10	0 E+00
	003	0,0000	0,0000	0,0310	1,5505 E-05	-1,7686 E-04	3,6382 E-22
	004	0,0000	0,0000	-0,0032	-2,9927 E-09	-9,1852 E-10	0 E+00
00983	001	0,0000	0,0000	-0,1300	-1,2355 E-07	-4,9544 E-08	0 E+00
	002	0,0000	0,0000	-0,0026	-2,3918 E-09	-9,5033 E-10	0 E+00
	003	0,0000	0,0000	0,0448	2,1878 E-05	-1,7067 E-04	2,3994 E-22
	004	0,0000	0,0000	-0,0032	-2,9898 E-09	-1,1879 E-09	0 E+00
00984	001	0,0000	0,0000	-0,1300	-1,2324 E-07	-6,0933 E-08	0 E+00
	002	0,0000	0,0000	-0,0026	-2,3883 E-09	-1,1715 E-09	0 E+00
	003	0,0000	0,0000	0,0582	2,6808 E-05	-1,6404 E-04	3,2591 E-23
	004	0,0000	0,0000	-0,0032	-2,9854 E-09	-1,4644 E-09	0 E+00
00985	001	0,0000	0,0000	-0,1300	-1,229 E-07	-7,2591 E-08	0 E+00
	002	0,0000	0,0000	-0,0026	-2,3842 E-09	-1,3991 E-09	0 E+00
	003	0,0000	0,0000	0,0710	3,0424 E-05	-1,5755 E-04	-6,5184 E-24
	004	0,0000	0,0000	-0,0032	-2,9803 E-09	-1,7489 E-09	0 E+00
00986	001	0,0000	0,0000	-0,1300	-1,2255 E-07	-8,4523 E-08	0 E+00
	002	0,0000	0,0000	-0,0026	-2,3801 E-09	-1,6334 E-09	0 E+00
	003	0,0000	0,0000	0,0833	3,2933 E-05	-1,5162 E-04	-4,941 E-25
	004	0,0000	0,0000	-0,0032	-2,9751 E-09	-2,0417 E-09	0 E+00

Nodi - Spostamenti per condizioni di carico non sismiche

Nodo	CC	S _x	S _y	S _z	Θ _x	Θ _y	Θ _z
		[cm]	[cm]	[cm]	[rad]	[rad]	[rad]
00987	001	0,0000	0,0000	-0,1300	-1,2221 E-07	-9,6721 E-08	0 E+00
	002	0,0000	0,0000	-0,0026	-2,3759 E-09	-1,8739 E-09	0 E+00
	003	0,0000	0,0000	0,0951	3,4565 E-05	-1,4654 E-04	2,6059 E-25
	004	0,0000	0,0000	-0,0032	-2,9699 E-09	-2,3424 E-09	0 E+00
00988	001	0,0000	0,0000	-0,1300	-1,2186 E-07	-1,0918 E-07	0 E+00
	002	0,0000	0,0000	-0,0026	-2,3713 E-09	-2,1206 E-09	0 E+00
	003	0,0000	0,0000	0,1066	3,5544 E-05	-1,4244 E-04	-4,3676 E-26
	004	0,0000	0,0000	-0,0032	-2,9641 E-09	-2,6508 E-09	0 E+00
00989	001	0,0000	0,0000	-0,1300	-1,2149 E-07	-1,2197 E-07	0 E+00
	002	0,0000	0,0000	-0,0026	-2,366 E-09	-2,3747 E-09	0 E+00
	003	0,0000	0,0000	0,1179	3,6067 E-05	-1,3935 E-04	5,0029 E-27
	004	0,0000	0,0000	-0,0032	-2,9575 E-09	-2,9684 E-09	0 E+00
00990	001	0,0000	0,0000	-0,1299	-1,2109 E-07	-1,3516 E-07	0 E+00
	002	0,0000	0,0000	-0,0026	-2,36 E-09	-2,6374 E-09	0 E+00
	003	0,0000	0,0000	0,1289	3,6297 E-05	-1,3721 E-04	-4,5748 E-28
	004	0,0000	0,0000	-0,0032	-2,95 E-09	-3,2967 E-09	0 E+00
00991	001	0,0000	0,0000	-0,1299	-1,2058 E-07	-1,4885 E-07	0 E+00
	002	0,0000	0,0000	-0,0026	-2,3514 E-09	-2,9107 E-09	0 E+00
	003	0,0000	0,0000	0,1397	3,636 E-05	-1,3588 E-04	3,5708 E-29
	004	0,0000	0,0000	-0,0032	-2,9392 E-09	-3,6384 E-09	0 E+00
00992	001	0,0000	0,0000	-0,1299	-1,1983 E-07	-1,6244 E-07	0 E+00
	002	0,0000	0,0000	-0,0026	-2,3379 E-09	-3,1824 E-09	0 E+00
	003	0,0000	0,0000	0,1505	3,6361 E-05	-1,3519 E-04	-1,826 E-30
	004	0,0000	0,0000	-0,0032	-2,9224 E-09	-3,9781 E-09	0 E+00
00993	001	0,0000	0,0000	-0,1299	-1,3054 E-07	1,7105 E-07	0 E+00
	002	0,0000	0,0000	-0,0026	-2,5507 E-09	3,3558 E-09	0 E+00
	003	0,0000	0,0000	-0,1723	-5,8466 E-05	-1,1046 E-04	9,6925 E-32
	004	0,0000	0,0000	-0,0032	-3,1884 E-09	4,1948 E-09	0 E+00
00994	001	0,0000	0,0000	-0,1299	-1,3108 E-07	1,5502 E-07	0 E+00
	002	0,0000	0,0000	-0,0026	-2,5604 E-09	3,0353 E-09	0 E+00
	003	0,0000	0,0000	-0,1635	-5,8752 E-05	-1,1088 E-04	-1,2825 E-30
	004	0,0000	0,0000	-0,0032	-3,2005 E-09	3,7942 E-09	0 E+00
00995	001	0,0000	0,0000	-0,1299	-1,3216 E-07	1,4143 E-07	0 E+00
	002	0,0000	0,0000	-0,0026	-2,5806 E-09	2,7638 E-09	0 E+00
	003	0,0000	0,0000	-0,1546	-5,9026 E-05	-1,1193 E-04	1,5019 E-29
	004	0,0000	0,0000	-0,0032	-3,2257 E-09	3,4548 E-09	0 E+00
00996	001	0,0000	0,0000	-0,1299	-1,3265 E-07	1,2821 E-07	0 E+00
	002	0,0000	0,0000	-0,0026	-2,5889 E-09	2,5005 E-09	0 E+00
	003	0,0000	0,0000	-0,1457	-5,9205 E-05	-1,1383 E-04	-1,5017 E-28
	004	0,0000	0,0000	-0,0032	-3,2361 E-09	3,1256 E-09	0 E+00
00997	001	0,0000	0,0000	-0,1299	-1,3307 E-07	1,1523 E-07	0 E+00
	002	0,0000	0,0000	-0,0026	-2,5954 E-09	2,2424 E-09	0 E+00
	003	0,0000	0,0000	-0,1365	-5,9187 E-05	-1,1674 E-04	1,1684 E-27
	004	0,0000	0,0000	-0,0032	-3,2443 E-09	2,8029 E-09	0 E+00
00998	001	0,0000	0,0000	-0,1300	-1,3348 E-07	1,0259 E-07	0 E+00
	002	0,0000	0,0000	-0,0026	-2,6015 E-09	1,9919 E-09	0 E+00
	003	0,0000	0,0000	-0,1270	-5,8841 E-05	-1,2078 E-04	-5,7436 E-27
	004	0,0000	0,0000	-0,0032	-3,2519 E-09	2,4898 E-09	0 E+00
00999	001	0,0000	0,0000	-0,1300	-1,3384 E-07	9,0239 E-08	0 E+00
	002	0,0000	0,0000	-0,0026	-2,6066 E-09	1,748 E-09	0 E+00
	003	0,0000	0,0000	-0,1172	-5,8003 E-05	-1,2599 E-04	1,0703 E-27
	004	0,0000	0,0000	-0,0032	-3,2582 E-09	2,185 E-09	0 E+00
01000	001	0,0000	0,0000	-0,1300	-1,342 E-07	7,8112 E-08	0 E+00
	002	0,0000	0,0000	-0,0026	-2,6115 E-09	1,5095 E-09	0 E+00
	003	0,0000	0,0000	-0,1069	-5,6486 E-05	-1,3228 E-04	1,9721 E-25
	004	0,0000	0,0000	-0,0032	-3,2643 E-09	1,8868 E-09	0 E+00
01001	001	0,0000	0,0000	-0,1300	-1,3459 E-07	6,6262 E-08	0 E+00
	002	0,0000	0,0000	-0,0026	-2,6167 E-09	1,2774 E-09	0 E+00
	003	0,0000	0,0000	-0,0961	-5,409 E-05	-1,3949 E-04	-5,1081 E-25
	004	0,0000	0,0000	-0,0032	-3,2709 E-09	1,5968 E-09	0 E+00
01002	001	0,0000	0,0000	-0,1300	-1,3498 E-07	5,4703 E-08	0 E+00
	002	0,0000	0,0000	-0,0026	-2,6222 E-09	1,0522 E-09	0 E+00
	003	0,0000	0,0000	-0,0847	-5,0624 E-05	-1,4729 E-04	-6,7074 E-24
	004	0,0000	0,0000	-0,0032	-3,2777 E-09	1,3153 E-09	0 E+00
01003	001	0,0000	0,0000	-0,1300	-1,3533 E-07	4,3463 E-08	0 E+00
	002	0,0000	0,0000	-0,0026	-2,627 E-09	8,3434 E-10	0 E+00
	003	0,0000	0,0000	-0,0726	-4,5939 E-05	-1,5524 E-04	-1,5791 E-23

Nodi - Spostamenti per condizioni di carico non sismiche

Nodo	CC	S_x [cm]	S_y [cm]	S_z [cm]	Θ_x [rad]	Θ_y [rad]	Θ_z [rad]
	004	0,0000	0,0000	-0,0032	-3,2838 E-09	1,0429 E-09	0 E+00
01004	001	0,0000	0,0000	-0,1300	-1,356 E-07	3,2435 E-08	0 E+00
	002	0,0000	0,0000	-0,0026	-2,6305 E-09	6,216 E-10	0 E+00
	003	0,0000	0,0000	-0,0600	-3,9974 E-05	-1,6277 E-04	5,8507 E-24
	004	0,0000	0,0000	-0,0032	-3,2881 E-09	7,77 E-10	0 E+00
01005	001	0,0000	0,0000	-0,1300	-1,3582 E-07	2,1516 E-08	0 E+00
	002	0,0000	0,0000	-0,0026	-2,6336 E-09	4,1179 E-10	0 E+00
	003	0,0000	0,0000	-0,0467	-3,2798 E-05	-1,6929 E-04	1,0321 E-22
	004	0,0000	0,0000	-0,0032	-3,292 E-09	5,1473 E-10	0 E+00
01006	001	0,0000	0,0000	-0,1300	-1,36 E-07	1,0725 E-08	0 E+00
	002	0,0000	0,0000	-0,0026	-2,6361 E-09	2,0509 E-10	0 E+00
	003	0,0000	0,0000	-0,0330	-2,464 E-05	-1,7422 E-04	2,4783 E-22
	004	0,0000	0,0000	-0,0032	-3,2952 E-09	2,5636 E-10	0 E+00
01007	001	0,0000	0,0000	-0,1300	-1,3607 E-07	-4,7313 E-11	0 E+00
	002	0,0000	0,0000	-0,0026	-2,6372 E-09	-9,6945 E-13	0 E+00
	003	0,0000	0,0000	-0,0190	-1,588 E-05	-1,771 E-04	3,2051 E-22
	004	0,0000	0,0000	-0,0032	-3,2966 E-09	-1,2118 E-12	0 E+00
01008	001	0,0000	0,0000	-0,1300	-1,3608 E-07	-1,0898 E-08	0 E+00
	002	0,0000	0,0000	-0,0026	-2,6378 E-09	-2,0858 E-10	0 E+00
	003	0,0000	0,0000	-0,0049	-7,0018 E-06	-1,7775 E-04	2,4783 E-22
	004	0,0000	0,0000	-0,0032	-3,2972 E-09	-2,6072 E-10	0 E+00
01009	001	0,0000	0,0000	-0,1300	-1,3605 E-07	-2,1794 E-08	0 E+00
	002	0,0000	0,0000	-0,0026	-2,6382 E-09	-4,1739 E-10	0 E+00
	003	0,0000	0,0000	0,0092	1,5024 E-06	-1,7626 E-04	1,0321 E-22
	004	0,0000	0,0000	-0,0032	-3,2978 E-09	-5,2173 E-10	0 E+00
01010	001	0,0000	0,0000	-0,1300	-1,3598 E-07	-3,2741 E-08	0 E+00
	002	0,0000	0,0000	-0,0026	-2,6382 E-09	-6,2776 E-10	0 E+00
	003	0,0000	0,0000	0,0231	9,2237 E-06	-1,7297 E-04	5,8507 E-24
	004	0,0000	0,0000	-0,0032	-3,2977 E-09	-7,847 E-10	0 E+00
01011	001	0,0000	0,0000	-0,1300	-1,3581 E-07	-4,3735 E-08	0 E+00
	002	0,0000	0,0000	-0,0026	-2,6367 E-09	-8,3981 E-10	0 E+00
	003	0,0000	0,0000	0,0368	1,5894 E-05	-1,6837 E-04	-1,5791 E-23
	004	0,0000	0,0000	-0,0032	-3,2959 E-09	-1,0498 E-09	0 E+00
01012	001	0,0000	0,0000	-0,1300	-1,355 E-07	-5,4913 E-08	0 E+00
	002	0,0000	0,0000	-0,0026	-2,6327 E-09	-1,0565 E-09	0 E+00
	003	0,0000	0,0000	0,0500	2,1398 E-05	-1,6304 E-04	-6,7074 E-24
	004	0,0000	0,0000	-0,0032	-3,2909 E-09	-1,3206 E-09	0 E+00
01013	001	0,0000	0,0000	-0,1300	-1,3512 E-07	-6,6407 E-08	0 E+00
	002	0,0000	0,0000	-0,0026	-2,6275 E-09	-1,2804 E-09	0 E+00
	003	0,0000	0,0000	0,0627	2,5749 E-05	-1,5748 E-04	-5,1081 E-25
	004	0,0000	0,0000	-0,0032	-3,2844 E-09	-1,6005 E-09	0 E+00
01014	001	0,0000	0,0000	-0,1300	-1,3473 E-07	-7,8199 E-08	0 E+00
	002	0,0000	0,0000	-0,0026	-2,6221 E-09	-1,5112 E-09	0 E+00
	003	0,0000	0,0000	0,0750	2,905 E-05	-1,5215 E-04	1,9721 E-25
	004	0,0000	0,0000	-0,0032	-3,2776 E-09	-1,889 E-09	0 E+00
01015	001	0,0000	0,0000	-0,1300	-1,3435 E-07	-9,0275 E-08	0 E+00
	002	0,0000	0,0000	-0,0026	-2,6168 E-09	-1,7487 E-09	0 E+00
	003	0,0000	0,0000	0,0870	3,1454 E-05	-1,4736 E-04	1,0703 E-27
	004	0,0000	0,0000	-0,0032	-3,271 E-09	-2,1859 E-09	0 E+00
01016	001	0,0000	0,0000	-0,1300	-1,3396 E-07	-1,0258 E-07	0 E+00
	002	0,0000	0,0000	-0,0026	-2,6112 E-09	-1,9918 E-09	0 E+00
	003	0,0000	0,0000	0,0985	3,3131 E-05	-1,4333 E-04	-5,7436 E-27
	004	0,0000	0,0000	-0,0032	-3,264 E-09	-2,4897 E-09	0 E+00
01017	001	0,0000	0,0000	-0,1299	-1,3353 E-07	-1,1518 E-07	0 E+00
	002	0,0000	0,0000	-0,0026	-2,6047 E-09	-2,2415 E-09	0 E+00
	003	0,0000	0,0000	0,1098	3,4248 E-05	-1,4015 E-04	1,1684 E-27
	004	0,0000	0,0000	-0,0032	-3,2558 E-09	-2,8019 E-09	0 E+00
01018	001	0,0000	0,0000	-0,1299	-1,3308 E-07	-1,2813 E-07	0 E+00
	002	0,0000	0,0000	-0,0026	-2,5976 E-09	-2,4989 E-09	0 E+00
	003	0,0000	0,0000	0,1209	3,4952 E-05	-1,3783 E-04	-1,5017 E-28
	004	0,0000	0,0000	-0,0032	-3,247 E-09	-3,1237 E-09	0 E+00
01019	001	0,0000	0,0000	-0,1299	-1,3256 E-07	-1,4132 E-07	0 E+00
	002	0,0000	0,0000	-0,0026	-2,5888 E-09	-2,7616 E-09	0 E+00
	003	0,0000	0,0000	0,1318	3,5372 E-05	-1,3628 E-04	1,5019 E-29
	004	0,0000	0,0000	-0,0032	-3,236 E-09	-3,452 E-09	0 E+00
01020	001	0,0000	0,0000	-0,1299	-1,3145 E-07	-1,5488 E-07	0 E+00
	002	0,0000	0,0000	-0,0026	-2,5679 E-09	-3,0325 E-09	0 E+00

Nodi - Spostamenti per condizioni di carico non sismiche

Nodo	CC	S _x	S _y	S _z	Θ _x	Θ _y	Θ _z
		[cm]	[cm]	[cm]	[rad]	[rad]	[rad]
	003	0,0000	0,0000	0,1426	3,5611 E-05	-1,3539 E-04	-1,2829 E-30
	004	0,0000	0,0000	-0,0032	-3,2098 E-09	-3,7907 E-09	0 E+00
01021	001	0,0000	0,0000	-0,1299	-1,3096 E-07	-1,7088 E-07	0 E+00
	002	0,0000	0,0000	-0,0026	-2,5592 E-09	-3,3525 E-09	0 E+00
	003	0,0000	0,0000	0,1534	3,5767 E-05	-1,3496 E-04	9,7087 E-32
	004	0,0000	0,0000	-0,0032	-3,199 E-09	-4,1907 E-09	0 E+00
01022	001	0,0000	0,0000	-0,1299	-1,4247 E-07	1,598 E-07	0 E+00
	002	0,0000	0,0000	-0,0026	-2,7874 E-09	3,1317 E-09	0 E+00
	003	0,0000	0,0000	-0,1638	-5,8343 E-05	-1,1077 E-04	4,011 E-32
	004	0,0000	0,0000	-0,0032	-3,4842 E-09	3,9146 E-09	0 E+00
01023	001	0,0000	0,0000	-0,1299	-1,4348 E-07	1,4747 E-07	0 E+00
	002	0,0000	0,0000	-0,0026	-2,8066 E-09	2,8855 E-09	0 E+00
	003	0,0000	0,0000	-0,1550	-5,8407 E-05	-1,1144 E-04	-4,7465 E-31
	004	0,0000	0,0000	-0,0032	-3,5082 E-09	3,6069 E-09	0 E+00
01024	001	0,0000	0,0000	-0,1299	-1,4415 E-07	1,3439 E-07	0 E+00
	002	0,0000	0,0000	-0,0026	-2,8188 E-09	2,6247 E-09	0 E+00
	003	0,0000	0,0000	-0,1460	-5,8354 E-05	-1,1278 E-04	4,3362 E-30
	004	0,0000	0,0000	-0,0032	-3,5235 E-09	3,2809 E-09	0 E+00
01025	001	0,0000	0,0000	-0,1299	-1,4465 E-07	1,2127 E-07	0 E+00
	002	0,0000	0,0000	-0,0026	-2,8273 E-09	2,3638 E-09	0 E+00
	003	0,0000	0,0000	-0,1370	-5,81 E-05	-1,1497 E-04	-2,9792 E-29
	004	0,0000	0,0000	-0,0032	-3,5341 E-09	2,9548 E-09	0 E+00
01026	001	0,0000	0,0000	-0,1299	-1,4523 E-07	1,0842 E-07	0 E+00
	002	0,0000	0,0000	-0,0026	-2,8371 E-09	2,1089 E-09	0 E+00
	003	0,0000	0,0000	-0,1277	-5,7539 E-05	-1,1813 E-04	1,1386 E-28
	004	0,0000	0,0000	-0,0032	-3,5464 E-09	2,6361 E-09	0 E+00
01027	001	0,0000	0,0000	-0,1300	-1,4575 E-07	9,6072 E-08	0 E+00
	002	0,0000	0,0000	-0,0026	-2,8455 E-09	1,8648 E-09	0 E+00
	003	0,0000	0,0000	-0,1181	-5,6547 E-05	-1,2232 E-04	2,5926 E-28
	004	0,0000	0,0000	-0,0032	-3,5569 E-09	2,331 E-09	0 E+00
01028	001	0,0000	0,0000	-0,1300	-1,4616 E-07	8,3807 E-08	0 E+00
	002	0,0000	0,0000	-0,0026	-2,8519 E-09	1,6232 E-09	0 E+00
	003	0,0000	0,0000	-0,1082	-5,4985 E-05	-1,275 E-04	-5,3017 E-27
	004	0,0000	0,0000	-0,0032	-3,5649 E-09	2,029 E-09	0 E+00
01029	001	0,0000	0,0000	-0,1300	-1,466 E-07	7,18 E-08	0 E+00
	002	0,0000	0,0000	-0,0026	-2,8585 E-09	1,3876 E-09	0 E+00
	003	0,0000	0,0000	-0,0978	-5,2705 E-05	-1,3355 E-04	3,7598 E-27
	004	0,0000	0,0000	-0,0032	-3,5732 E-09	1,7344 E-09	0 E+00
01030	001	0,0000	0,0000	-0,1300	-1,4701 E-07	6,0088 E-08	0 E+00
	002	0,0000	0,0000	-0,0026	-2,8647 E-09	1,1587 E-09	0 E+00
	003	0,0000	0,0000	-0,0869	-4,9563 E-05	-1,4023 E-04	1,7373 E-25
	004	0,0000	0,0000	-0,0032	-3,5808 E-09	1,4484 E-09	0 E+00
01031	001	0,0000	0,0000	-0,1300	-1,4741 E-07	4,87 E-08	0 E+00
	002	0,0000	0,0000	-0,0026	-2,8708 E-09	9,3727 E-10	0 E+00
	003	0,0000	0,0000	-0,0755	-4,5447 E-05	-1,4718 E-04	5,7638 E-25
	004	0,0000	0,0000	-0,0032	-3,5885 E-09	1,1716 E-09	0 E+00
01032	001	0,0000	0,0000	-0,1300	-1,4768 E-07	3,7751 E-08	0 E+00
	002	0,0000	0,0000	-0,0026	-2,8745 E-09	7,2543 E-10	0 E+00
	003	0,0000	0,0000	-0,0635	-4,0296 E-05	-1,5398 E-04	3,1475 E-25
	004	0,0000	0,0000	-0,0032	-3,5932 E-09	9,0679 E-10	0 E+00
01033	001	0,0000	0,0000	-0,1300	-1,4788 E-07	2,6759 E-08	0 E+00
	002	0,0000	0,0000	-0,0026	-2,877 E-09	5,1345 E-10	0 E+00
	003	0,0000	0,0000	-0,0509	-3,4139 E-05	-1,6013 E-04	-2,6336 E-24
	004	0,0000	0,0000	-0,0032	-3,5962 E-09	6,4181 E-10	0 E+00
01034	001	0,0000	0,0000	-0,1300	-1,4816 E-07	1,59 E-08	0 E+00
	002	0,0000	0,0000	-0,0026	-2,8816 E-09	3,0471 E-10	0 E+00
	003	0,0000	0,0000	-0,0380	-2,7113 E-05	-1,6515 E-04	-8,7472 E-24
	004	0,0000	0,0000	-0,0032	-3,602 E-09	3,8089 E-10	0 E+00
01035	001	0,0000	0,0000	-0,1300	-1,4834 E-07	5,3143 E-09	0 E+00
	002	0,0000	0,0000	-0,0026	-2,8848 E-09	1,018 E-10	0 E+00
	003	0,0000	0,0000	-0,0247	-1,9466 E-05	-1,6863 E-04	-1,4277 E-23
	004	0,0000	0,0000	-0,0032	-3,606 E-09	1,2725 E-10	0 E+00
01036	001	0,0000	0,0000	-0,1300	-1,484 E-07	-5,4817 E-09	0 E+00
	002	0,0000	0,0000	-0,0026	-2,886 E-09	-1,052 E-10	0 E+00
	003	0,0000	0,0000	-0,0112	-1,1532 E-05	-1,7031 E-04	-1,4277 E-23
	004	0,0000	0,0000	-0,0032	-3,6075 E-09	-1,3149 E-10	0 E+00
01037	001	0,0000	0,0000	-0,1300	-1,4845 E-07	-1,6329 E-08	0 E+00

Nodi - Spostamenti per condizioni di carico non sismiche

Nodo	CC	S _x [cm]	S _y [cm]	S _z [cm]	Θ _x [rad]	Θ _y [rad]	Θ _z [rad]
	002	0,0000	0,0000	-0,0026	-2,8874 E-09	-3,1334 E-10	0 E+00
	003	0,0000	0,0000	0,0024	-3,6894 E-06	-1,7015 E-04	-8,7472 E-24
	004	0,0000	0,0000	-0,0032	-3,6093 E-09	-3,9167 E-10	0 E+00
01038	001	0,0000	0,0000	-0,1300	-1,4843 E-07	-2,7217 E-08	0 E+00
	002	0,0000	0,0000	-0,0026	-2,8881 E-09	-5,2266 E-10	0 E+00
	003	0,0000	0,0000	0,0159	3,7102 E-06	-1,683 E-04	-2,6336 E-24
	004	0,0000	0,0000	-0,0032	-3,6101 E-09	-6,5332 E-10	0 E+00
01039	001	0,0000	0,0000	-0,1300	-1,4837 E-07	-3,8122 E-08	0 E+00
	002	0,0000	0,0000	-0,0026	-2,8882 E-09	-7,3288 E-10	0 E+00
	003	0,0000	0,0000	0,0292	1,0395 E-05	-1,6511 E-04	3,1475 E-25
	004	0,0000	0,0000	-0,0032	-3,6102 E-09	-9,1611 E-10	0 E+00
01040	001	0,0000	0,0000	-0,1300	-1,4811 E-07	-4,8962 E-08	0 E+00
	002	0,0000	0,0000	-0,0026	-2,8849 E-09	-9,4256 E-10	0 E+00
	003	0,0000	0,0000	0,0422	1,6192 E-05	-1,61 E-04	5,7638 E-25
	004	0,0000	0,0000	-0,0032	-3,6061 E-09	-1,1782 E-09	0 E+00
01041	001	0,0000	0,0000	-0,1300	-1,4769 E-07	-6,0256 E-08	0 E+00
	002	0,0000	0,0000	-0,0026	-2,8783 E-09	-1,1621 E-09	0 E+00
	003	0,0000	0,0000	0,0548	2,1036 E-05	-1,5642 E-04	1,7373 E-25
	004	0,0000	0,0000	-0,0032	-3,5979 E-09	-1,4526 E-09	0 E+00
01042	001	0,0000	0,0000	-0,1300	-1,4724 E-07	-7,1894 E-08	0 E+00
	002	0,0000	0,0000	-0,0026	-2,8714 E-09	-1,3895 E-09	0 E+00
	003	0,0000	0,0000	0,0671	2,4948 E-05	-1,5178 E-04	3,7598 E-27
	004	0,0000	0,0000	-0,0032	-3,5893 E-09	-1,7368 E-09	0 E+00
01043	001	0,0000	0,0000	-0,1300	-1,4677 E-07	-8,3842 E-08	0 E+00
	002	0,0000	0,0000	-0,0026	-2,864 E-09	-1,6239 E-09	0 E+00
	003	0,0000	0,0000	0,0790	2,8006 E-05	-1,4744 E-04	-5,3017 E-27
	004	0,0000	0,0000	-0,0032	-3,58 E-09	-2,0299 E-09	0 E+00
01044	001	0,0000	0,0000	-0,1300	-1,4631 E-07	-9,606 E-08	0 E+00
	002	0,0000	0,0000	-0,0026	-2,8568 E-09	-1,8646 E-09	0 E+00
	003	0,0000	0,0000	0,0906	3,0323 E-05	-1,4363 E-04	2,5926 E-28
	004	0,0000	0,0000	-0,0032	-3,571 E-09	-2,3307 E-09	0 E+00
01045	001	0,0000	0,0000	-0,1299	-1,4576 E-07	-1,0837 E-07	0 E+00
	002	0,0000	0,0000	-0,0026	-2,8478 E-09	-2,1079 E-09	0 E+00
	003	0,0000	0,0000	0,1019	3,2021 E-05	-1,4051 E-04	1,1386 E-28
	004	0,0000	0,0000	-0,0032	-3,5597 E-09	-2,6349 E-09	0 E+00
01046	001	0,0000	0,0000	-0,1299	-1,4515 E-07	-1,2118 E-07	0 E+00
	002	0,0000	0,0000	-0,0026	-2,8373 E-09	-2,3621 E-09	0 E+00
	003	0,0000	0,0000	0,1130	3,3223 E-05	-1,3814 E-04	-2,9792 E-29
	004	0,0000	0,0000	-0,0032	-3,5467 E-09	-2,9527 E-09	0 E+00
01047	001	0,0000	0,0000	-0,1299	-1,4463 E-07	-1,3427 E-07	0 E+00
	002	0,0000	0,0000	-0,0026	-2,8283 E-09	-2,6223 E-09	0 E+00
	003	0,0000	0,0000	0,1239	3,404 E-05	-1,3649 E-04	4,3362 E-30
	004	0,0000	0,0000	-0,0032	-3,5353 E-09	-3,2779 E-09	0 E+00
01048	001	0,0000	0,0000	-0,1299	-1,4392 E-07	-1,4732 E-07	0 E+00
	002	0,0000	0,0000	-0,0026	-2,8155 E-09	-2,8825 E-09	0 E+00
	003	0,0000	0,0000	0,1348	3,4574 E-05	-1,3547 E-04	-4,7463 E-31
	004	0,0000	0,0000	-0,0032	-3,5194 E-09	-3,6032 E-09	0 E+00
01049	001	0,0000	0,0000	-0,1299	-1,429 E-07	-1,5961 E-07	0 E+00
	002	0,0000	0,0000	-0,0026	-2,7961 E-09	-3,128 E-09	0 E+00
	003	0,0000	0,0000	0,1455	3,4915 E-05	-1,3494 E-04	3,9804 E-32
	004	0,0000	0,0000	-0,0032	-3,4951 E-09	-3,91 E-09	0 E+00
01050	001	0,0000	0,0000	-0,1299	-1,5416 E-07	1,6794 E-07	0 E+00
	002	0,0000	0,0000	-0,0026	-3,0206 E-09	3,2954 E-09	0 E+00
	003	0,0000	0,0000	-0,1642	-5,798 E-05	-1,1066 E-04	-1,7076 E-33
	004	0,0000	0,0000	-0,0032	-3,7758 E-09	4,1192 E-09	0 E+00
01051	001	0,0000	0,0000	-0,1299	-1,5472 E-07	1,5314 E-07	0 E+00
	002	0,0000	0,0000	-0,0026	-3,0311 E-09	2,9995 E-09	0 E+00
	003	0,0000	0,0000	-0,1553	-5,7914 E-05	-1,1101 E-04	1,4594 E-32
	004	0,0000	0,0000	-0,0032	-3,7889 E-09	3,7494 E-09	0 E+00
01052	001	0,0000	0,0000	-0,1299	-1,5562 E-07	1,4026 E-07	0 E+00
	002	0,0000	0,0000	-0,0026	-3,048 E-09	2,7428 E-09	0 E+00
	003	0,0000	0,0000	-0,1465	-5,7718 E-05	-1,1186 E-04	-1,2048 E-31
	004	0,0000	0,0000	-0,0032	-3,81 E-09	3,4285 E-09	0 E+00
01053	001	0,0000	0,0000	-0,1299	-1,5608 E-07	1,2733 E-07	0 E+00
	002	0,0000	0,0000	-0,0026	-3,0562 E-09	2,4854 E-09	0 E+00
	003	0,0000	0,0000	-0,1375	-5,7302 E-05	-1,134 E-04	7,197 E-31
	004	0,0000	0,0000	-0,0032	-3,8202 E-09	3,1068 E-09	0 E+00

Nodi - Spostamenti per condizioni di carico non sismiche

Nodo	CC	S _x	S _y	S _z	Θ _x	Θ _y	Θ _z
		[cm]	[cm]	[cm]	[rad]	[rad]	[rad]
01054	001	0,0000	0,0000	-0,1299	-1,5678 E-07	1,1419 E-07	0 E+00
	002	0,0000	0,0000	-0,0026	-3,0688 E-09	2,2246 E-09	0 E+00
	003	0,0000	0,0000	-0,1284	-5,6594 E-05	-1,1579 E-04	-1,8761 E-30
	004	0,0000	0,0000	-0,0032	-3,836 E-09	2,7808 E-09	0 E+00
01055	001	0,0000	0,0000	-0,1299	-1,577 E-07	1,0163 E-07	0 E+00
	002	0,0000	0,0000	-0,0026	-3,0856 E-09	1,9759 E-09	0 E+00
	003	0,0000	0,0000	-0,1190	-5,5498 E-05	-1,1907 E-04	-1,3126 E-29
	004	0,0000	0,0000	-0,0032	-3,8569 E-09	2,4699 E-09	0 E+00
01056	001	0,0000	0,0000	-0,1299	-1,5826 E-07	8,9389 E-08	0 E+00
	002	0,0000	0,0000	-0,0026	-3,095 E-09	1,7345 E-09	0 E+00
	003	0,0000	0,0000	-0,1094	-5,3898 E-05	-1,2327 E-04	1,2859 E-28
	004	0,0000	0,0000	-0,0032	-3,8688 E-09	2,1682 E-09	0 E+00
01057	001	0,0000	0,0000	-0,1299	-1,5895 E-07	7,725 E-08	0 E+00
	002	0,0000	0,0000	-0,0026	-3,1071 E-09	1,4959 E-09	0 E+00
	003	0,0000	0,0000	-0,0994	-5,1702 E-05	-1,2831 E-04	1,4698 E-28
	004	0,0000	0,0000	-0,0032	-3,8838 E-09	1,8698 E-09	0 E+00
01058	001	0,0000	0,0000	-0,1300	-1,5943 E-07	6,5607 E-08	0 E+00
	002	0,0000	0,0000	-0,0026	-3,1149 E-09	1,2679 E-09	0 E+00
	003	0,0000	0,0000	-0,0889	-4,8789 E-05	-1,3399 E-04	-4,1532 E-27
	004	0,0000	0,0000	-0,0032	-3,8936 E-09	1,5849 E-09	0 E+00
01059	001	0,0000	0,0000	-0,1300	-1,5968 E-07	5,4081 E-08	0 E+00
	002	0,0000	0,0000	-0,0026	-3,1182 E-09	1,0432 E-09	0 E+00
	003	0,0000	0,0000	-0,0780	-4,5078 E-05	-1,4007 E-04	-1,8895 E-26
	004	0,0000	0,0000	-0,0032	-3,8977 E-09	1,304 E-09	0 E+00
01060	001	0,0000	0,0000	-0,1300	-1,6003 E-07	4,3009 E-08	0 E+00
	002	0,0000	0,0000	-0,0026	-3,1237 E-09	8,2831 E-10	0 E+00
	003	0,0000	0,0000	-0,0666	-4,0528 E-05	-1,4617 E-04	-2,4269 E-26
	004	0,0000	0,0000	-0,0032	-3,9046 E-09	1,0354 E-09	0 E+00
01061	001	0,0000	0,0000	-0,1300	-1,6004 E-07	3,2076 E-08	0 E+00
	002	0,0000	0,0000	-0,0026	-3,1225 E-09	6,1691 E-10	0 E+00
	003	0,0000	0,0000	-0,0547	-3,5131 E-05	-1,5191 E-04	5,3935 E-26
	004	0,0000	0,0000	-0,0032	-3,9031 E-09	7,7114 E-10	0 E+00
01062	001	0,0000	0,0000	-0,1300	-1,603 E-07	2,1002 E-08	0 E+00
	002	0,0000	0,0000	-0,0026	-3,1266 E-09	4,0327 E-10	0 E+00
	003	0,0000	0,0000	-0,0424	-2,898 E-05	-1,5688 E-04	2,8141 E-25
	004	0,0000	0,0000	-0,0032	-3,9083 E-09	5,0408 E-10	0 E+00
01063	001	0,0000	0,0000	-0,1300	-1,6079 E-07	1,0339 E-08	0 E+00
	002	0,0000	0,0000	-0,0026	-3,1358 E-09	1,9828 E-10	0 E+00
	003	0,0000	0,0000	-0,0298	-2,2242 E-05	-1,6069 E-04	5,7657 E-25
	004	0,0000	0,0000	-0,0032	-3,9197 E-09	2,4785 E-10	0 E+00
01064	001	0,0000	0,0000	-0,1300	-1,6092 E-07	-2,6857 E-10	0 E+00
	002	0,0000	0,0000	-0,0026	-3,1383 E-09	-5,4017 E-12	0 E+00
	003	0,0000	0,0000	-0,0169	-1,5138 E-05	-1,6306 E-04	7,1732 E-25
	004	0,0000	0,0000	-0,0032	-3,9229 E-09	-6,7521 E-12	0 E+00
01065	001	0,0000	0,0000	-0,1300	-1,612 E-07	-1,1078 E-08	0 E+00
	002	0,0000	0,0000	-0,0026	-3,1441 E-09	-2,1311 E-10	0 E+00
	003	0,0000	0,0000	-0,0038	-7,9521 E-06	-1,6388 E-04	5,7662 E-25
	004	0,0000	0,0000	-0,0032	-3,9301 E-09	-2,6639 E-10	0 E+00
01066	001	0,0000	0,0000	-0,1300	-1,6126 E-07	-2,1709 E-08	0 E+00
	002	0,0000	0,0000	-0,0026	-3,146 E-09	-4,1748 E-10	0 E+00
	003	0,0000	0,0000	0,0092	-9,759 E-07	-1,6319 E-04	2,814 E-25
	004	0,0000	0,0000	-0,0032	-3,9325 E-09	-5,2184 E-10	0 E+00
01067	001	0,0000	0,0000	-0,1300	-1,6109 E-07	-3,2553 E-08	0 E+00
	002	0,0000	0,0000	-0,0026	-3,1435 E-09	-6,265 E-10	0 E+00
	003	0,0000	0,0000	0,0221	5,5536 E-06	-1,6117 E-04	5,3935 E-26
	004	0,0000	0,0000	-0,0032	-3,9294 E-09	-7,8312 E-10	0 E+00
01068	001	0,0000	0,0000	-0,1300	-1,6099 E-07	-4,3293 E-08	0 E+00
	002	0,0000	0,0000	-0,0026	-3,1429 E-09	-8,3403 E-10	0 E+00
	003	0,0000	0,0000	0,0349	1,1448 E-05	-1,5817 E-04	-2,4269 E-26
	004	0,0000	0,0000	-0,0032	-3,9287 E-09	-1,0425 E-09	0 E+00
01069	001	0,0000	0,0000	-0,1300	-1,6054 E-07	-5,4242 E-08	0 E+00
	002	0,0000	0,0000	-0,0026	-3,1355 E-09	-1,0465 E-09	0 E+00
	003	0,0000	0,0000	0,0473	1,6585 E-05	-1,5453 E-04	-1,8895 E-26
	004	0,0000	0,0000	-0,0032	-3,9194 E-09	-1,3081 E-09	0 E+00
01070	001	0,0000	0,0000	-0,1300	-1,602 E-07	-6,5681 E-08	0 E+00
	002	0,0000	0,0000	-0,0026	-3,1304 E-09	-1,2695 E-09	0 E+00
	003	0,0000	0,0000	0,0595	2,094 E-05	-1,5062 E-04	-4,1532 E-27

Nodi - Spostamenti per condizioni di carico non sismiche

Nodo	CC	S_x [cm]	S_y [cm]	S_z [cm]	Θ_x [rad]	Θ_y [rad]	Θ_z [rad]
	004	0,0000	0,0000	-0,0032	-3,913 E-09	-1,5868 E-09	0 E+00
01071	001	0,0000	0,0000	-0,1299	-1,5965 E-07	-7,7267 E-08	0 E+00
	002	0,0000	0,0000	-0,0026	-3,1212 E-09	-1,4962 E-09	0 E+00
	003	0,0000	0,0000	0,0713	2,4521 E-05	-1,468 E-04	1,4697 E-28
	004	0,0000	0,0000	-0,0032	-3,9014 E-09	-1,8703 E-09	0 E+00
01072	001	0,0000	0,0000	-0,1299	-1,589 E-07	-8,9358 E-08	0 E+00
	002	0,0000	0,0000	-0,0026	-3,1079 E-09	-1,7339 E-09	0 E+00
	003	0,0000	0,0000	0,0829	2,7385 E-05	-1,4331 E-04	1,2859 E-28
	004	0,0000	0,0000	-0,0032	-3,8849 E-09	-2,1674 E-09	0 E+00
01073	001	0,0000	0,0000	-0,1299	-1,583 E-07	-1,0156 E-07	0 E+00
	002	0,0000	0,0000	-0,0026	-3,0975 E-09	-1,9747 E-09	0 E+00
	003	0,0000	0,0000	0,0942	2,9623 E-05	-1,4037 E-04	-1,3126 E-29
	004	0,0000	0,0000	-0,0032	-3,8719 E-09	-2,4684 E-09	0 E+00
01074	001	0,0000	0,0000	-0,1299	-1,5735 E-07	-1,141 E-07	0 E+00
	002	0,0000	0,0000	-0,0026	-3,0801 E-09	-2,2228 E-09	0 E+00
	003	0,0000	0,0000	0,1052	3,1309 E-05	-1,3806 E-04	-1,8761 E-30
	004	0,0000	0,0000	-0,0032	-3,8502 E-09	-2,7785 E-09	0 E+00
01075	001	0,0000	0,0000	-0,1299	-1,5662 E-07	-1,272 E-07	0 E+00
	002	0,0000	0,0000	-0,0026	-3,0669 E-09	-2,4828 E-09	0 E+00
	003	0,0000	0,0000	0,1162	3,2542 E-05	-1,3641 E-04	7,1971 E-31
	004	0,0000	0,0000	-0,0032	-3,8336 E-09	-3,1035 E-09	0 E+00
01076	001	0,0000	0,0000	-0,1299	-1,5612 E-07	-1,401 E-07	0 E+00
	002	0,0000	0,0000	-0,0026	-3,0581 E-09	-2,7396 E-09	0 E+00
	003	0,0000	0,0000	0,1270	3,3409 E-05	-1,3537 E-04	-1,2048 E-31
	004	0,0000	0,0000	-0,0032	-3,8226 E-09	-3,4245 E-09	0 E+00
01077	001	0,0000	0,0000	-0,1299	-1,5518 E-07	-1,5295 E-07	0 E+00
	002	0,0000	0,0000	-0,0026	-3,0403 E-09	-2,9957 E-09	0 E+00
	003	0,0000	0,0000	0,1377	3,3974 E-05	-1,3481 E-04	1,4601 E-32
	004	0,0000	0,0000	-0,0032	-3,8004 E-09	-3,7447 E-09	0 E+00
01078	001	0,0000	0,0000	-0,1299	-1,5465 E-07	-1,6772 E-07	0 E+00
	002	0,0000	0,0000	-0,0026	-3,0305 E-09	-3,2908 E-09	0 E+00
	003	0,0000	0,0000	0,1485	3,434 E-05	-1,3456 E-04	-1,6924 E-33
	004	0,0000	0,0000	-0,0032	-3,7881 E-09	-4,1135 E-09	0 E+00
01079	001	0,0000	0,0000	-0,1299	-1,6693 E-07	1,5832 E-07	0 E+00
	002	0,0000	0,0000	-0,0026	-3,2752 E-09	3,1036 E-09	0 E+00
	003	0,0000	0,0000	-0,1557	-5,7629 E-05	-1,1068 E-04	-4,5214 E-34
	004	0,0000	0,0000	-0,0032	-4,094 E-09	3,8795 E-09	0 E+00
01080	001	0,0000	0,0000	-0,1299	-1,6605 E-07	1,4573 E-07	0 E+00
	002	0,0000	0,0000	-0,0026	-3,2568 E-09	2,8525 E-09	0 E+00
	003	0,0000	0,0000	-0,1469	-5,7353 E-05	-1,1111 E-04	3,1202 E-33
	004	0,0000	0,0000	-0,0032	-4,071 E-09	3,5656 E-09	0 E+00
01081	001	0,0000	0,0000	-0,1299	-1,6704 E-07	1,3346 E-07	0 E+00
	002	0,0000	0,0000	-0,0026	-3,2757 E-09	2,6083 E-09	0 E+00
	003	0,0000	0,0000	-0,1380	-5,6868 E-05	-1,1208 E-04	-1,5996 E-32
	004	0,0000	0,0000	-0,0032	-4,0946 E-09	3,2604 E-09	0 E+00
01082	001	0,0000	0,0000	-0,1299	-1,6902 E-07	1,2005 E-07	0 E+00
	002	0,0000	0,0000	-0,0026	-3,3143 E-09	2,3419 E-09	0 E+00
	003	0,0000	0,0000	-0,1290	-5,561 E-05	-1,1376 E-04	1,5564 E-32
	004	0,0000	0,0000	-0,0032	-4,1429 E-09	2,9274 E-09	0 E+00
01083	001	0,0000	0,0000	-0,1299	-1,6885 E-07	1,0692 E-07	0 E+00
	002	0,0000	0,0000	-0,0026	-3,3095 E-09	2,0817 E-09	0 E+00
	003	0,0000	0,0000	-0,1198	-5,4926 E-05	-1,1623 E-04	4,5205 E-31
	004	0,0000	0,0000	-0,0032	-4,1369 E-09	2,6021 E-09	0 E+00
01084	001	0,0000	0,0000	-0,1299	-1,6972 E-07	9,5324 E-08	0 E+00
	002	0,0000	0,0000	-0,0026	-3,3255 E-09	1,8529 E-09	0 E+00
	003	0,0000	0,0000	-0,1105	-5,3337 E-05	-1,1955 E-04	-2,4909 E-30
	004	0,0000	0,0000	-0,0032	-4,1569 E-09	2,3161 E-09	0 E+00
01085	001	0,0000	0,0000	-0,1299	-1,7202 E-07	8,2617 E-08	0 E+00
	002	0,0000	0,0000	-0,0026	-3,37 E-09	1,6025 E-09	0 E+00
	003	0,0000	0,0000	-0,1008	-5,1234 E-05	-1,2368 E-04	-9,7349 E-30
	004	0,0000	0,0000	-0,0032	-4,2124 E-09	2,0031 E-09	0 E+00
01086	001	0,0000	0,0000	-0,1299	-1,724 E-07	7,1024 E-08	0 E+00
	002	0,0000	0,0000	-0,0026	-3,376 E-09	1,3752 E-09	0 E+00
	003	0,0000	0,0000	-0,0907	-4,8464 E-05	-1,2846 E-04	8,616 E-29
	004	0,0000	0,0000	-0,0032	-4,22 E-09	1,719 E-09	0 E+00
01087	001	0,0000	0,0000	-0,1299	-1,731 E-07	5,9688 E-08	0 E+00
	002	0,0000	0,0000	-0,0026	-3,3885 E-09	1,1538 E-09	0 E+00

Nodi - Spostamenti per condizioni di carico non sismiche

Nodo	CC	S _x	S _y	S _z	Θ _x	Θ _y	Θ _z
		[cm]	[cm]	[cm]	[rad]	[rad]	[rad]
	003	0,0000	0,0000	-0,0803	-4,5092 E-05	-1,3371 E-04	5,676 E-28
	004	0,0000	0,0000	-0,0032	-4,2356 E-09	1,4422 E-09	0 E+00
01088	001	0,0000	0,0000	-0,1300	-1,7187 E-07	4,7986 E-08	0 E+00
	002	0,0000	0,0000	-0,0026	-3,3624 E-09	9,2576 E-10	0 E+00
	003	0,0000	0,0000	-0,0694	-4,0932 E-05	-1,3916 E-04	1,0908 E-27
	004	0,0000	0,0000	-0,0032	-4,203 E-09	1,1572 E-09	0 E+00
01089	001	0,0000	0,0000	-0,1300	-1,7195 E-07	3,7773 E-08	0 E+00
	002	0,0000	0,0000	-0,0026	-3,3629 E-09	7,2822 E-10	0 E+00
	003	0,0000	0,0000	-0,0581	-3,609 E-05	-1,4447 E-04	-4,7638 E-28
	004	0,0000	0,0000	-0,0032	-4,2036 E-09	9,1028 E-10	0 E+00
01090	001	0,0000	0,0000	-0,1300	-1,7327 E-07	2,6343 E-08	0 E+00
	002	0,0000	0,0000	-0,0026	-3,3883 E-09	5,0694 E-10	0 E+00
	003	0,0000	0,0000	-0,0464	-3,0616 E-05	-1,4926 E-04	-8,2592 E-27
	004	0,0000	0,0000	-0,0032	-4,2353 E-09	6,3368 E-10	0 E+00
01091	001	0,0000	0,0000	-0,1300	-1,7257 E-07	1,5215 E-08	0 E+00
	002	0,0000	0,0000	-0,0026	-3,3734 E-09	2,9214 E-10	0 E+00
	003	0,0000	0,0000	-0,0344	-2,4536 E-05	-1,5322 E-04	-2,1038 E-26
	004	0,0000	0,0000	-0,0032	-4,2168 E-09	3,6517 E-10	0 E+00
01092	001	0,0000	0,0000	-0,1300	-1,7289 E-07	5,3771 E-09	0 E+00
	002	0,0000	0,0000	-0,0026	-3,3795 E-09	1,0344 E-10	0 E+00
	003	0,0000	0,0000	-0,0220	-1,8085 E-05	-1,5606 E-04	-3,0461 E-26
	004	0,0000	0,0000	-0,0032	-4,2243 E-09	1,293 E-10	0 E+00
01093	001	0,0000	0,0000	-0,1300	-1,747 E-07	-5,9132 E-09	0 E+00
	002	0,0000	0,0000	-0,0026	-3,4159 E-09	-1,1421 E-10	0 E+00
	003	0,0000	0,0000	-0,0095	-1,1472 E-05	-1,5758 E-04	-3,2225 E-26
	004	0,0000	0,0000	-0,0032	-4,2698 E-09	-1,4277 E-10	0 E+00
01094	001	0,0000	0,0000	-0,1300	-1,7464 E-07	-1,6298 E-08	0 E+00
	002	0,0000	0,0000	-0,0026	-3,415 E-09	-3,1386 E-10	0 E+00
	003	0,0000	0,0000	0,0030	-4,8923 E-06	-1,578 E-04	-2,101 E-26
	004	0,0000	0,0000	-0,0032	-4,2688 E-09	-3,9232 E-10	0 E+00
01095	001	0,0000	0,0000	-0,1300	-1,7491 E-07	-2,6831 E-08	0 E+00
	002	0,0000	0,0000	-0,0026	-3,421 E-09	-5,1675 E-10	0 E+00
	003	0,0000	0,0000	0,0156	1,4463 E-06	-1,5675 E-04	-8,2712 E-27
	004	0,0000	0,0000	-0,0032	-4,2762 E-09	-6,4594 E-10	0 E+00
01096	001	0,0000	0,0000	-0,1300	-1,7327 E-07	-3,7981 E-08	0 E+00
	002	0,0000	0,0000	-0,0026	-3,3892 E-09	-7,3243 E-10	0 E+00
	003	0,0000	0,0000	0,0280	7,3017 E-06	-1,5472 E-04	-4,7706 E-28
	004	0,0000	0,0000	-0,0032	-4,2365 E-09	-9,1554 E-10	0 E+00
01097	001	0,0000	0,0000	-0,1300	-1,7295 E-07	-4,8072 E-08	0 E+00
	002	0,0000	0,0000	-0,0026	-3,3841 E-09	-9,2751 E-10	0 E+00
	003	0,0000	0,0000	0,0402	1,2614 E-05	-1,5194 E-04	1,0936 E-27
	004	0,0000	0,0000	-0,0032	-4,2301 E-09	-1,1594 E-09	0 E+00
01098	001	0,0000	0,0000	-0,1299	-1,7401 E-07	-5,9702 E-08	0 E+00
	002	0,0000	0,0000	-0,0026	-3,4067 E-09	-1,1541 E-09	0 E+00
	003	0,0000	0,0000	0,0522	1,7304 E-05	-1,4876 E-04	5,6914 E-28
	004	0,0000	0,0000	-0,0032	-4,2584 E-09	-1,4426 E-09	0 E+00
01099	001	0,0000	0,0000	-0,1299	-1,732 E-07	-7,0994 E-08	0 E+00
	002	0,0000	0,0000	-0,0026	-3,392 E-09	-1,3746 E-09	0 E+00
	003	0,0000	0,0000	0,0639	2,125 E-05	-1,455 E-04	8,6503 E-29
	004	0,0000	0,0000	-0,0032	-4,24 E-09	-1,7183 E-09	0 E+00
01100	001	0,0000	0,0000	-0,1299	-1,7273 E-07	-8,2552 E-08	0 E+00
	002	0,0000	0,0000	-0,0026	-3,3843 E-09	-1,6012 E-09	0 E+00
	003	0,0000	0,0000	0,0754	2,4606 E-05	-1,4243 E-04	-9,7611 E-30
	004	0,0000	0,0000	-0,0032	-4,2303 E-09	-2,0016 E-09	0 E+00
01101	001	0,0000	0,0000	-0,1299	-1,7038 E-07	-9,5231 E-08	0 E+00
	002	0,0000	0,0000	-0,0026	-3,3388 E-09	-1,851 E-09	0 E+00
	003	0,0000	0,0000	0,0866	2,7282 E-05	-1,3973 E-04	-2,5017 E-30
	004	0,0000	0,0000	-0,0032	-4,1735 E-09	-2,3138 E-09	0 E+00
01102	001	0,0000	0,0000	-0,1299	-1,6947 E-07	-1,0681 E-07	0 E+00
	002	0,0000	0,0000	-0,0026	-3,322 E-09	-2,0796 E-09	0 E+00
	003	0,0000	0,0000	0,0976	2,9416 E-05	-1,3756 E-04	4,5415 E-31
	004	0,0000	0,0000	-0,0032	-4,1525 E-09	-2,5995 E-09	0 E+00
01103	001	0,0000	0,0000	-0,1299	-1,6961 E-07	-1,1991 E-07	0 E+00
	002	0,0000	0,0000	-0,0026	-3,326 E-09	-2,3392 E-09	0 E+00
	003	0,0000	0,0000	0,1085	3,1084 E-05	-1,3599 E-04	1,5683 E-32
	004	0,0000	0,0000	-0,0032	-4,1575 E-09	-2,924 E-09	0 E+00
01104	001	0,0000	0,0000	-0,1299	-1,676 E-07	-1,3328 E-07	0 E+00

Nodi - Spostamenti per condizioni di carico non sismiche								
Nodo	CC	Sx [cm]	Sy [cm]	Sz [cm]	θx [rad]	θy [rad]	θz [rad]	
	002	0,0000	0,0000	-0,0026	-3,287 E-09	-2,6048 E-09		0 E+00
	003	0,0000	0,0000	0,1193	3,2274 E-05	-1,3499 E-04		-1,6099 E-32
	004	0,0000	0,0000	-0,0032	-4,1087 E-09	-3,256 E-09		0 E+00
	01105	001	0,0000	0,0000	-0,1299	-1,6658 E-07	-1,4553 E-07	
	002	0,0000	0,0000	-0,0026	-3,2676 E-09	-2,8484 E-09		0 E+00
	003	0,0000	0,0000	0,1300	3,3111 E-05	-1,3449 E-04		3,1391 E-33
	004	0,0000	0,0000	-0,0032	-4,0845 E-09	-3,5606 E-09		0 E+00
	01106	001	0,0000	0,0000	-0,1299	-1,6741 E-07	-1,5806 E-07	
	002	0,0000	0,0000	-0,0026	-3,2848 E-09	-3,0985 E-09		0 E+00
	003	0,0000	0,0000	0,1407	3,3655 E-05	-1,3432 E-04		-4,5252 E-34
	004	0,0000	0,0000	-0,0032	-4,106 E-09	-3,8731 E-09		0 E+00

LEGENDA:

CC Identificativo della tipologia di carico nella relativa tabella.
Sx, Sy, Sz, θx, θy, θz Le componenti dello spostamento sono relative al sistema di riferimento globale X, Y, Z.

Platee - TENSIONI PER CONDIZIONI DI CARICO NON SISMICHE

Platee - tensioni per condizioni di carico non sismiche																																																																																																																																																																																																																																																																																																																																																																																																																																			
Nodo	σ1				σ2				τL				τP13				Nodo	σ1				σ2				τL				τP13				Nodo	σ1				σ2				τL				τP13																																																																																																																																																																																																																																																																																																																																																																																				
	SP1		SP2		TP		TP23		SP1		SP2		TP		TP23			SP1		SP2		TP		TP23		SP1		SP2		TP		TP23			SP1		SP2		TP		TP23																																																																																																																																																																																																																																																																																																																																																																																										
	[N/mm ²]	[N/mm ²]	[N/mm ²]	[N/mm ²]	[N/mm ²]	[N/mm ²]	[N/mm ²]	[N/mm ²]	[N/mm ²]	[N/mm ²]	[N/mm ²]	[N/mm ²]	[N/mm ²]	[N/mm ²]	[N/mm ²]	[N/mm ²]		[N/mm ²]	[N/mm ²]	[N/mm ²]	[N/mm ²]	[N/mm ²]	[N/mm ²]	[N/mm ²]	[N/mm ²]	[N/mm ²]	[N/mm ²]	[N/mm ²]	[N/mm ²]	[N/mm ²]	[N/mm ²]	[N/mm ²]	[N/mm ²]		[N/mm ²]	[N/mm ²]	[N/mm ²]	[N/mm ²]	[N/mm ²]	[N/mm ²]																																																																																																																																																																																																																																																																																																																																																																																											
Fondazione																				Platea 1																																																																																																																																																																																																																																																																																																																																																																																																															
Condizione carico (Carico Permanente)																																																																																																																																																																																																																																																																																																																																																																																																																																			
00537	0,000	0,000	0,000	0,000	00162	0,000	0,000	0,000	0,000	00163	0,000	0,000	0,000	0,000	00880	0,000	0,000	0,000	0,000	00851	0,000	0,000	0,000	0,000	00879	0,000	0,000	0,000	0,000	00059	0,000	0,000	0,000	0,000	00060	0,000	0,000	0,000	0,000	00992	0,000	0,000	0,000	0,000	00309	0,000	0,000	0,000	0,000	00151	0,000	0,000	0,000	0,000	00152	0,000	0,000	0,000	0,000	01021	0,000	0,000	0,000	0,000	00058	0,000	0,000	0,000	0,000	00908	0,000	0,000	0,000	0,000	00181	0,000	0,000	0,000	0,000	00964	0,000	0,000	0,000	0,000	00057	0,000	0,000	0,000	0,000	01049	0,000	0,000	0,000	0,000	00056	0,000	0,000	0,000	0,000	00150	0,000	0,000	0,000	0,000	00061	0,000	0,000	0,000	0,000	00826	0,000	0,000	0,000	0,000	00797	0,000	0,000	0,000	0,000	00825	0,000	0,000	0,000	0,000	00064	0,000	0,000	0,000	0,000	00065	0,000	0,000	0,000	0,000	00878	0,000	0,000	0,000	0,000	00195	0,000	0,000	0,000	0,000	00193	0,000	0,000	0,000	0,000	00145	0,000	0,000	0,000	0,000	00907	0,000	0,000	0,000	0,000	00146	0,000	0,000	0,000	0,000	00062	0,000	0,000	0,000	0,000	00935	0,000	0,000	0,000	0,000	00082	0,000	0,000	0,000	0,000	00536	0,000	0,000	0,000	0,000	00081	0,000	0,000	0,000	0,000	00853	0,000	0,000	0,000	0,000	00852	0,000	0,000	0,000	0,000	00881	0,000	0,000	0,000	0,000	00822	0,000	0,000	0,000	0,000	00176	0,000	0,000	0,000	0,000	00177	0,000	0,000	0,000	0,000	00085	0,000	0,000	0,000	0,000	00086	0,000	0,000	0,000	0,000	00451	0,000	0,000	0,000	0,000	00479	0,000	0,000	0,000	0,000	00338	0,000	0,000	0,000	0,000	00153	0,000	0,000	0,000	0,000	00366	0,000	0,000	0,000	0,000	00252	0,000	0,000	0,000	0,000	00148	0,000	0,000	0,000	0,000	00149	0,000	0,000	0,000	0,000	00486	0,000	0,000	0,000	0,000	00457	0,000	0,000	0,000	0,000	00485	0,000	0,000	0,000	0,000	00084	0,000	0,000	0,000	0,000	00508	0,000	0,000	0,000	0,000	00147	0,000	0,000	0,000	0,000	00054	0,000	0,000	0,000	0,000	01106	0,000	0,000	0,000	0,000	00053	0,000	0,000	0,000	0,000	01078	0,000	0,000	0,000	0,000	00194	0,000	0,000	0,000	0,000	00190	0,000	0,000	0,000	0,000	00006	0,000	0,000	0,000	0,000	00083	0,000	0,000	0,000	0,000	00718	0,000	0,000	0,000	0,000	00717	0,000	0,000	0,000	0,000	00746	0,000	0,000	0,000	0,000	00708	0,000	0,000	0,000	0,000	00171	0,000	0,000	0,000	0,000	00172	0,000	0,000	0,000	0,000	00737	0,000	0,000	0,000	0,000	00173	0,000	0,000	0,000	0,000	00765	0,000	0,000	0,000	0,000	00191	0,000	0,000	0,000	0,000	00069	0,000	0,000	0,000	0,000	00793	0,000	0,000	0,000	0,000	00068	0,000	0,000	0,000	0,000	00076	0,000	0,000	0,000	0,000	00077	0,000	0,000	0,000	0,000	00650	0,000	0,000	0,000	0,000

*Il presente documento è di proprietà della ANTEX GROUP srl.
 È vietata la comunicazione a terzi o la riproduzione senza il permesso scritto della suddetta.
 La società tutela i propri diritti a rigore di Legge.*

Comm.: C20-033-S05



Platee - tensioni per condizioni di carico non sismiche

Nodo	σL1	σL2	τL	τP13	Nodo	σL1	σL2	τL	τP13	Nodo	σL1	σL2	τL	τP13	Nodo	σL1	σL2	τL	τP13
	σP1	σP2	τP	τP23		σP1	σP2	τP	τP23		σP1	σP2	τP	τP23		σP1	σP2	τP	τP23
[N/mm ²]																			
00623	0,000	0,000	0,000	0,000	00166	0,000	0,000	0,000	0,000	00224	0,000	0,000	0,000	0,000	00154	0,000	0,000	0,000	0,000
00155	0,000	0,000	0,000	0,000	00936	0,000	0,000	0,000	0,000	00182	0,000	0,000	0,000	0,000	00183	0,000	0,000	0,000	0,000
00226	0,000	0,000	0,000	0,000	00197	0,000	0,000	0,000	0,000	00225	0,000	0,000	0,000	0,000	00142	0,000	0,000	0,000	0,000
00196	0,000	0,000	0,000	0,000	00092	0,000	0,000	0,000	0,000	00337	0,000	0,000	0,000	0,000	00091	0,000	0,000	0,000	0,000
00188	0,000	0,000	0,000	0,000	00187	0,000	0,000	0,000	0,000	00993	0,000	0,000	0,000	0,000	00184	0,000	0,000	0,000	0,000
00185	0,000	0,000	0,000	0,000	00186	0,000	0,000	0,000	0,000	01022	0,000	0,000	0,000	0,000	00157	0,000	0,000	0,000	0,000
00566	0,000	0,000	0,000	0,000	00178	0,000	0,000	0,000	0,000	00281	0,000	0,000	0,000	0,000	00158	0,000	0,000	0,000	0,000
00174	0,000	0,000	0,000	0,000	00824	0,000	0,000	0,000	0,000	00090	0,000	0,000	0,000	0,000	00365	0,000	0,000	0,000	0,000
00394	0,000	0,000	0,000	0,000	00180	0,000	0,000	0,000	0,000	00007	0,000	0,000	0,000	0,000	00965	0,000	0,000	0,000	0,000
00452	0,000	0,000	0,000	0,000	00008	0,000	0,000	0,000	0,000	00823	0,000	0,000	0,000	0,000	00884	0,000	0,000	0,000	0,000
00855	0,000	0,000	0,000	0,000	00883	0,000	0,000	0,000	0,000	00089	0,000	0,000	0,000	0,000	00624	0,000	0,000	0,000	0,000
00652	0,000	0,000	0,000	0,000	00254	0,000	0,000	0,000	0,000	00738	0,000	0,000	0,000	0,000	00766	0,000	0,000	0,000	0,000
00595	0,000	0,000	0,000	0,000	00140	0,000	0,000	0,000	0,000	00141	0,000	0,000	0,000	0,000	00966	0,000	0,000	0,000	0,000
00937	0,000	0,000	0,000	0,000	00709	0,000	0,000	0,000	0,000	00510	0,000	0,000	0,000	0,000	00538	0,000	0,000	0,000	0,000
00994	0,000	0,000	0,000	0,000	00098	0,000	0,000	0,000	0,000	00192	0,000	0,000	0,000	0,000	00223	0,000	0,000	0,000	0,000
00369	0,000	0,000	0,000	0,000	00368	0,000	0,000	0,000	0,000	00397	0,000	0,000	0,000	0,000	00010	0,000	0,000	0,000	0,000
01080	0,000	0,000	0,000	0,000	00009	0,000	0,000	0,000	0,000	00367	0,000	0,000	0,000	0,000	00340	0,000	0,000	0,000	0,000
00310	0,000	0,000	0,000	0,000	00481	0,000	0,000	0,000	0,000	00004	0,000	0,000	0,000	0,000	00099	0,000	0,000	0,000	0,000
00681	0,000	0,000	0,000	0,000	00910	0,000	0,000	0,000	0,000	00938	0,000	0,000	0,000	0,000	00253	0,000	0,000	0,000	0,000
00453	0,000	0,000	0,000	0,000	00012	0,000	0,000	0,000	0,000	01081	0,000	0,000	0,000	0,000	00011	0,000	0,000	0,000	0,000
00597	0,000	0,000	0,000	0,000	00596	0,000	0,000	0,000	0,000	00625	0,000	0,000	0,000	0,000	00795	0,000	0,000	0,000	0,000
00568	0,000	0,000	0,000	0,000	00567	0,000	0,000	0,000	0,000	00482	0,000	0,000	0,000	0,000	00282	0,000	0,000	0,000	0,000
01023	0,000	0,000	0,000	0,000	01052	0,000	0,000	0,000	0,000	00767	0,000	0,000	0,000	0,000	00339	0,000	0,000	0,000	0,000
00653	0,000	0,000	0,000	0,000	00710	0,000	0,000	0,000	0,000	00311	0,000	0,000	0,000	0,000	00095	0,000	0,000	0,000	0,000
00096	0,000	0,000	0,000	0,000	00712	0,000	0,000	0,000	0,000	00683	0,000	0,000	0,000	0,000	00711	0,000	0,000	0,000	0,000
00740	0,000	0,000	0,000	0,000	00097	0,000	0,000	0,000	0,000	00912	0,000	0,000	0,000	0,000	00522	0,000	0,000	0,000	0,000
00493	0,000	0,000	0,000	0,000	00521	0,000	0,000	0,000	0,000	00995	0,000	0,000	0,000	0,000	01025	0,000	0,000	0,000	0,000
01024	0,000	0,000	0,000	0,000	01053	0,000	0,000	0,000	0,000	00996	0,000	0,000	0,000	0,000	00739	0,000	0,000	0,000	0,000
00454	0,000	0,000	0,000	0,000	00314	0,000	0,000	0,000	0,000	00285	0,000	0,000	0,000	0,000	00313	0,000	0,000	0,000	0,000
00283	0,000	0,000	0,000	0,000	00251	0,000	0,000	0,000	0,000	00967	0,000	0,000	0,000	0,000	00682	0,000	0,000	0,000	0,000
00768	0,000	0,000	0,000	0,000	00796	0,000	0,000	0,000	0,000	00940	0,000	0,000	0,000	0,000	00939	0,000	0,000	0,000	0,000
00968	0,000	0,000	0,000	0,000	00882	0,000	0,000	0,000	0,000	01082	0,000	0,000	0,000	0,000	00228	0,000	0,000	0,000	0,000

Platee - tensioni per condizioni di carico non sismiche

Nodo	σL1	σL2	τL	τP13	Nodo	σL1	σL2	τL	τP13	Nodo	σL1	σL2	τL	τP13	Nodo	σL1	σL2	τL	τP13
	σP1	σP2	τP	τP23		σP1	σP2	τP	τP23		σP1	σP2	τP	τP23		σP1	σP2	τP	τP23
	[N/mm ²]	[N/mm ²]	[N/mm ²]	[N/mm ²]		[N/mm ²]	[N/mm ²]	[N/mm ²]	[N/mm ²]		[N/mm ²]	[N/mm ²]	[N/mm ²]	[N/mm ²]		[N/mm ²]	[N/mm ²]	[N/mm ²]	[N/mm ²]
00686	0,000	0,000	0,000	0,000	00801	0,000	0,000	0,000	0,000	00572	0,000	0,000	0,000	0,000	00259	0,000	0,000	0,000	0,000
00287	0,000	0,000	0,000	0,000	00886	0,000	0,000	0,000	0,000	00629	0,000	0,000	0,000	0,000	00515	0,000	0,000	0,000	0,000
00857	0,000	0,000	0,000	0,000	00018	0,000	0,000	0,000	0,000	01028	0,000	0,000	0,000	0,000	00689	0,000	0,000	0,000	0,000
00829	0,000	0,000	0,000	0,000	00800	0,000	0,000	0,000	0,000	00430	0,000	0,000	0,000	0,000	00344	0,000	0,000	0,000	0,000
01058	0,000	0,000	0,000	0,000	00743	0,000	0,000	0,000	0,000	00544	0,000	0,000	0,000	0,000	01059	0,000	0,000	0,000	0,000
00487	0,000	0,000	0,000	0,000	00279	0,000	0,000	0,000	0,000	00601	0,000	0,000	0,000	0,000	00573	0,000	0,000	0,000	0,000
01057	0,000	0,000	0,000	0,000	00316	0,000	0,000	0,000	0,000	00373	0,000	0,000	0,000	0,000	00715	0,000	0,000	0,000	0,000
00830	0,000	0,000	0,000	0,000	00858	0,000	0,000	0,000	0,000	01029	0,000	0,000	0,000	0,000	01000	0,000	0,000	0,000	0,000
00831	0,000	0,000	0,000	0,000	00802	0,000	0,000	0,000	0,000	00288	0,000	0,000	0,000	0,000	00972	0,000	0,000	0,000	0,000
00260	0,000	0,000	0,000	0,000	00687	0,000	0,000	0,000	0,000	00374	0,000	0,000	0,000	0,000	00402	0,000	0,000	0,000	0,000
00345	0,000	0,000	0,000	0,000	00231	0,000	0,000	0,000	0,000	00915	0,000	0,000	0,000	0,000	00459	0,000	0,000	0,000	0,000
00516	0,000	0,000	0,000	0,000	00130	0,000	0,000	0,000	0,000	00131	0,000	0,000	0,000	0,000	00630	0,000	0,000	0,000	0,000
00019	0,000	0,000	0,000	0,000	00859	0,000	0,000	0,000	0,000	00887	0,000	0,000	0,000	0,000	00222	0,000	0,000	0,000	0,000
00126	0,000	0,000	0,000	0,000	00127	0,000	0,000	0,000	0,000	00206	0,000	0,000	0,000	0,000	00545	0,000	0,000	0,000	0,000
00488	0,000	0,000	0,000	0,000	00100	0,000	0,000	0,000	0,000	00517	0,000	0,000	0,000	0,000	01001	0,000	0,000	0,000	0,000
00659	0,000	0,000	0,000	0,000	00889	0,000	0,000	0,000	0,000	00888	0,000	0,000	0,000	0,000	00917	0,000	0,000	0,000	0,000
00716	0,000	0,000	0,000	0,000	00602	0,000	0,000	0,000	0,000	00621	0,000	0,000	0,000	0,000	00403	0,000	0,000	0,000	0,000
00431	0,000	0,000	0,000	0,000	00804	0,000	0,000	0,000	0,000	00518	0,000	0,000	0,000	0,000	00546	0,000	0,000	0,000	0,000
00317	0,000	0,000	0,000	0,000	01030	0,000	0,000	0,000	0,000	00944	0,000	0,000	0,000	0,000	00603	0,000	0,000	0,000	0,000
00631	0,000	0,000	0,000	0,000	00232	0,000	0,000	0,000	0,000	00916	0,000	0,000	0,000	0,000	00469	0,000	0,000	0,000	0,000
00468	0,000	0,000	0,000	0,000	00497	0,000	0,000	0,000	0,000	00204	0,000	0,000	0,000	0,000	00574	0,000	0,000	0,000	0,000
00021	0,000	0,000	0,000	0,000	00022	0,000	0,000	0,000	0,000	00460	0,000	0,000	0,000	0,000	00973	0,000	0,000	0,000	0,000
00745	0,000	0,000	0,000	0,000	00688	0,000	0,000	0,000	0,000	00289	0,000	0,000	0,000	0,000	00346	0,000	0,000	0,000	0,000
00261	0,000	0,000	0,000	0,000	00318	0,000	0,000	0,000	0,000	01031	0,000	0,000	0,000	0,000	00489	0,000	0,000	0,000	0,000
00860	0,000	0,000	0,000	0,000	00774	0,000	0,000	0,000	0,000	00432	0,000	0,000	0,000	0,000	01002	0,000	0,000	0,000	0,000
00375	0,000	0,000	0,000	0,000	00507	0,000	0,000	0,000	0,000	00660	0,000	0,000	0,000	0,000	00945	0,000	0,000	0,000	0,000
00129	0,000	0,000	0,000	0,000	00607	0,000	0,000	0,000	0,000	00578	0,000	0,000	0,000	0,000	00606	0,000	0,000	0,000	0,000
00575	0,000	0,000	0,000	0,000	00896	0,000	0,000	0,000	0,000	00867	0,000	0,000	0,000	0,000	00895	0,000	0,000	0,000	0,000
01062	0,000	0,000	0,000	0,000	01033	0,000	0,000	0,000	0,000	01061	0,000	0,000	0,000	0,000	00205	0,000	0,000	0,000	0,000
00128	0,000	0,000	0,000	0,000	00404	0,000	0,000	0,000	0,000	00803	0,000	0,000	0,000	0,000	00023	0,000	0,000	0,000	0,000
00975	0,000	0,000	0,000	0,000	00974	0,000	0,000	0,000	0,000	01003	0,000	0,000	0,000	0,000	00632	0,000	0,000	0,000	0,000
00347	0,000	0,000	0,000	0,000	00233	0,000	0,000	0,000	0,000	00336	0,000	0,000	0,000	0,000	00461	0,000	0,000	0,000	0,000

Il presente documento è di proprietà della ANTEX GROUP srl.
 È vietato la comunicazione a terzi o la riproduzione senza il permesso scritto della suddetta.
 La società tutela i propri diritti a rigore di Legge.

Comm.: C20-033-S05



Platee - tensioni per condizioni di carico non sismiche

Nodo	σL1	σL2	τL	τP13	Nodo	σL1	σL2	τL	τP13	Nodo	σL1	σL2	τL	τP13	Nodo	σL1	σL2	τL	τP13
	σP1	σP2	τP	τP23		σP1	σP2	τP	τP23		σP1	σP2	τP	τP23		σP1	σP2	τP	τP23
	[N/mm ²]	[N/mm ²]	[N/mm ²]	[N/mm ²]		[N/mm ²]	[N/mm ²]	[N/mm ²]	[N/mm ²]		[N/mm ²]	[N/mm ²]	[N/mm ²]	[N/mm ²]		[N/mm ²]	[N/mm ²]	[N/mm ²]	[N/mm ²]
00079	0,000	0,000	0,000	0,000	01032	0,000	0,000	0,000	0,000	00376	0,000	0,000	0,000	0,000	00725	0,000	0,000	0,000	0,000
00724	0,000	0,000	0,000	0,000	00753	0,000	0,000	0,000	0,000	00319	0,000	0,000	0,000	0,000	00604	0,000	0,000	0,000	0,000
00547	0,000	0,000	0,000	0,000	00433	0,000	0,000	0,000	0,000	00979	0,000	0,000	0,000	0,000	00950	0,000	0,000	0,000	0,000
00978	0,000	0,000	0,000	0,000	00490	0,000	0,000	0,000	0,000	00292	0,000	0,000	0,000	0,000	00320	0,000	0,000	0,000	0,000
00832	0,000	0,000	0,000	0,000	00024	0,000	0,000	0,000	0,000	00661	0,000	0,000	0,000	0,000	00690	0,000	0,000	0,000	0,000
00576	0,000	0,000	0,000	0,000	01063	0,000	0,000	0,000	0,000	01034	0,000	0,000	0,000	0,000	00662	0,000	0,000	0,000	0,000
00633	0,000	0,000	0,000	0,000	00462	0,000	0,000	0,000	0,000	00322	0,000	0,000	0,000	0,000	00321	0,000	0,000	0,000	0,000
00350	0,000	0,000	0,000	0,000	00519	0,000	0,000	0,000	0,000	00207	0,000	0,000	0,000	0,000	00125	0,000	0,000	0,000	0,000
00463	0,000	0,000	0,000	0,000	00434	0,000	0,000	0,000	0,000	00861	0,000	0,000	0,000	0,000	00348	0,000	0,000	0,000	0,000
00719	0,000	0,000	0,000	0,000	00234	0,000	0,000	0,000	0,000	00405	0,000	0,000	0,000	0,000	00025	0,000	0,000	0,000	0,000
00605	0,000	0,000	0,000	0,000	00833	0,000	0,000	0,000	0,000	01090	0,000	0,000	0,000	0,000	00948	0,000	0,000	0,000	0,000
00919	0,000	0,000	0,000	0,000	00890	0,000	0,000	0,000	0,000	00377	0,000	0,000	0,000	0,000	00577	0,000	0,000	0,000	0,000
00548	0,000	0,000	0,000	0,000	01020	0,000	0,000	0,000	0,000	00976	0,000	0,000	0,000	0,000	00263	0,000	0,000	0,000	0,000
00491	0,000	0,000	0,000	0,000	00779	0,000	0,000	0,000	0,000	00750	0,000	0,000	0,000	0,000	00778	0,000	0,000	0,000	0,000
01004	0,000	0,000	0,000	0,000	00264	0,000	0,000	0,000	0,000	00634	0,000	0,000	0,000	0,000	00235	0,000	0,000	0,000	0,000
00378	0,000	0,000	0,000	0,000	00406	0,000	0,000	0,000	0,000	00520	0,000	0,000	0,000	0,000	00863	0,000	0,000	0,000	0,000
00834	0,000	0,000	0,000	0,000	00862	0,000	0,000	0,000	0,000	00805	0,000	0,000	0,000	0,000	00891	0,000	0,000	0,000	0,000
00026	0,000	0,000	0,000	0,000	00349	0,000	0,000	0,000	0,000	00464	0,000	0,000	0,000	0,000	00435	0,000	0,000	0,000	0,000
01091	0,000	0,000	0,000	0,000	00027	0,000	0,000	0,000	0,000	00691	0,000	0,000	0,000	0,000	00807	0,000	0,000	0,000	0,000
00748	0,000	0,000	0,000	0,000	00806	0,000	0,000	0,000	0,000	00777	0,000	0,000	0,000	0,000	00492	0,000	0,000	0,000	0,000
00124	0,000	0,000	0,000	0,000	00564	0,000	0,000	0,000	0,000	01005	0,000	0,000	0,000	0,000	00549	0,000	0,000	0,000	0,000
00030	0,000	0,000	0,000	0,000	01092	0,000	0,000	0,000	0,000	00029	0,000	0,000	0,000	0,000	00977	0,000	0,000	0,000	0,000
01006	0,000	0,000	0,000	0,000	00635	0,000	0,000	0,000	0,000	00123	0,000	0,000	0,000	0,000	00208	0,000	0,000	0,000	0,000
00849	0,000	0,000	0,000	0,000	00720	0,000	0,000	0,000	0,000	00663	0,000	0,000	0,000	0,000	00294	0,000	0,000	0,000	0,000
00293	0,000	0,000	0,000	0,000	00920	0,000	0,000	0,000	0,000	00579	0,000	0,000	0,000	0,000	00236	0,000	0,000	0,000	0,000
01077	0,000	0,000	0,000	0,000	00692	0,000	0,000	0,000	0,000	01035	0,000	0,000	0,000	0,000	00407	0,000	0,000	0,000	0,000
00749	0,000	0,000	0,000	0,000	00664	0,000	0,000	0,000	0,000	00121	0,000	0,000	0,000	0,000	00122	0,000	0,000	0,000	0,000
00209	0,000	0,000	0,000	0,000	00949	0,000	0,000	0,000	0,000	00892	0,000	0,000	0,000	0,000	00721	0,000	0,000	0,000	0,000
00028	0,000	0,000	0,000	0,000	00265	0,000	0,000	0,000	0,000	00002	0,000	0,000	0,000	0,000	00665	0,000	0,000	0,000	0,000
00835	0,000	0,000	0,000	0,000	01007	0,000	0,000	0,000	0,000	00693	0,000	0,000	0,000	0,000	00666	0,000	0,000	0,000	0,000
00694	0,000	0,000	0,000	0,000	00379	0,000	0,000	0,000	0,000	00436	0,000	0,000	0,000	0,000	00243	0,000	0,000	0,000	0,000
00214	0,000	0,000	0,000	0,000	00242	0,000	0,000	0,000	0,000	00636	0,000	0,000	0,000	0,000	00409	0,000	0,000	0,000	0,000
00380	0,000	0,000	0,000	0,000	00408	0,000	0,000	0,000	0,000	01069	0,000	0,000	0,000	0,000	01068	0,000	0,000	0,000	0,000

Il presente documento è di proprietà della ANTEX GROUP srl.
 È vietato la comunicazione a terzi o la riproduzione senza il permesso scritto della suddetta.
 La società tutela i propri diritti a rigore di Legge.

Comm.: C20-033-S05



Platee - tensioni per condizioni di carico non sismiche

Nodo	σL1	σL2	τL	τP13	Nodo	σL1	σL2	τL	τP13	Nodo	σL1	σL2	τL	τP13	Nodo	σL1	σL2	τL	τP13
	σP1	σP2	τP	τP23		σP1	σP2	τP	τP23		σP1	σP2	τP	τP23		σP1	σP2	τP	τP23
	[N/mm ²]	[N/mm ²]	[N/mm ²]	[N/mm ²]		[N/mm ²]	[N/mm ²]	[N/mm ²]	[N/mm ²]		[N/mm ²]	[N/mm ²]	[N/mm ²]	[N/mm ²]		[N/mm ²]	[N/mm ²]	[N/mm ²]	[N/mm ²]
01097	0,000	0,000	0,000	0,000	00864	0,000	0,000	0,000	0,000	00465	0,000	0,000	0,000	0,000	00437	0,000	0,000	0,000	0,000
00921	0,000	0,000	0,000	0,000	00237	0,000	0,000	0,000	0,000	00295	0,000	0,000	0,000	0,000	00266	0,000	0,000	0,000	0,000
00637	0,000	0,000	0,000	0,000	00119	0,000	0,000	0,000	0,000	00120	0,000	0,000	0,000	0,000	00210	0,000	0,000	0,000	0,000
00751	0,000	0,000	0,000	0,000	00351	0,000	0,000	0,000	0,000	00991	0,000	0,000	0,000	0,000	00608	0,000	0,000	0,000	0,000
00722	0,000	0,000	0,000	0,000	00524	0,000	0,000	0,000	0,000	00495	0,000	0,000	0,000	0,000	00523	0,000	0,000	0,000	0,000
00893	0,000	0,000	0,000	0,000	00031	0,000	0,000	0,000	0,000	01093	0,000	0,000	0,000	0,000	00412	0,000	0,000	0,000	0,000
00383	0,000	0,000	0,000	0,000	00411	0,000	0,000	0,000	0,000	00836	0,000	0,000	0,000	0,000	00494	0,000	0,000	0,000	0,000
00894	0,000	0,000	0,000	0,000	00865	0,000	0,000	0,000	0,000	01064	0,000	0,000	0,000	0,000	00323	0,000	0,000	0,000	0,000
00353	0,000	0,000	0,000	0,000	00352	0,000	0,000	0,000	0,000	00381	0,000	0,000	0,000	0,000	00922	0,000	0,000	0,000	0,000
00580	0,000	0,000	0,000	0,000	00808	0,000	0,000	0,000	0,000	00527	0,000	0,000	0,000	0,000	00526	0,000	0,000	0,000	0,000
00555	0,000	0,000	0,000	0,000	00410	0,000	0,000	0,000	0,000	00033	0,000	0,000	0,000	0,000	01094	0,000	0,000	0,000	0,000
00032	0,000	0,000	0,000	0,000	01036	0,000	0,000	0,000	0,000	00609	0,000	0,000	0,000	0,000	00552	0,000	0,000	0,000	0,000
00696	0,000	0,000	0,000	0,000	00678	0,000	0,000	0,000	0,000	00238	0,000	0,000	0,000	0,000	00466	0,000	0,000	0,000	0,000
00267	0,000	0,000	0,000	0,000	00496	0,000	0,000	0,000	0,000	00467	0,000	0,000	0,000	0,000	00951	0,000	0,000	0,000	0,000
00438	0,000	0,000	0,000	0,000	00116	0,000	0,000	0,000	0,000	00117	0,000	0,000	0,000	0,000	00212	0,000	0,000	0,000	0,000
00735	0,000	0,000	0,000	0,000	00763	0,000	0,000	0,000	0,000	00695	0,000	0,000	0,000	0,000	00723	0,000	0,000	0,000	0,000
00269	0,000	0,000	0,000	0,000	00268	0,000	0,000	0,000	0,000	00297	0,000	0,000	0,000	0,000	00324	0,000	0,000	0,000	0,000
01008	0,000	0,000	0,000	0,000	00638	0,000	0,000	0,000	0,000	00752	0,000	0,000	0,000	0,000	00780	0,000	0,000	0,000	0,000
00837	0,000	0,000	0,000	0,000	01065	0,000	0,000	0,000	0,000	00781	0,000	0,000	0,000	0,000	00809	0,000	0,000	0,000	0,000
01037	0,000	0,000	0,000	0,000	00034	0,000	0,000	0,000	0,000	01095	0,000	0,000	0,000	0,000	00581	0,000	0,000	0,000	0,000
00792	0,000	0,000	0,000	0,000	00239	0,000	0,000	0,000	0,000	00296	0,000	0,000	0,000	0,000	00866	0,000	0,000	0,000	0,000
00307	0,000	0,000	0,000	0,000	00240	0,000	0,000	0,000	0,000	01009	0,000	0,000	0,000	0,000	00980	0,000	0,000	0,000	0,000
00923	0,000	0,000	0,000	0,000	00440	0,000	0,000	0,000	0,000	00754	0,000	0,000	0,000	0,000	00782	0,000	0,000	0,000	0,000
00439	0,000	0,000	0,000	0,000	00952	0,000	0,000	0,000	0,000	00385	0,000	0,000	0,000	0,000	00356	0,000	0,000	0,000	0,000
00384	0,000	0,000	0,000	0,000	00610	0,000	0,000	0,000	0,000	01066	0,000	0,000	0,000	0,000	00354	0,000	0,000	0,000	0,000
00325	0,000	0,000	0,000	0,000	00211	0,000	0,000	0,000	0,000	00667	0,000	0,000	0,000	0,000	00118	0,000	0,000	0,000	0,000
00382	0,000	0,000	0,000	0,000	00584	0,000	0,000	0,000	0,000	00583	0,000	0,000	0,000	0,000	00553	0,000	0,000	0,000	0,000
00582	0,000	0,000	0,000	0,000	00838	0,000	0,000	0,000	0,000	01096	0,000	0,000	0,000	0,000	00035	0,000	0,000	0,000	0,000
00981	0,000	0,000	0,000	0,000	00924	0,000	0,000	0,000	0,000	00639	0,000	0,000	0,000	0,000	00898	0,000	0,000	0,000	0,000
00897	0,000	0,000	0,000	0,000	00926	0,000	0,000	0,000	0,000	00810	0,000	0,000	0,000	0,000	01039	0,000	0,000	0,000	0,000
01067	0,000	0,000	0,000	0,000	01038	0,000	0,000	0,000	0,000	00611	0,000	0,000	0,000	0,000	00115	0,000	0,000	0,000	0,000
00213	0,000	0,000	0,000	0,000	00925	0,000	0,000	0,000	0,000	00953	0,000	0,000	0,000	0,000	00525	0,000	0,000	0,000	0,000

Il presente documento è di proprietà della ANTEX GROUP srl.
 È vietato la comunicazione a terzi o la riproduzione senza il permesso scritto della suddetta.
 La società tutela i propri diritti a rigore di Legge.

Comm.: C20-033-S05





PARCO EOLICO "CARBONIA"
RELAZIONE DI PREDIMENSIONAMENTO
DELLE FONDAZIONI DEGLI
AEROGENERATORI



27/05/2022

REV: 1

Pag.125

Platee - tensioni per condizioni di carico non sismiche

Nodo	σL1	σL2	τL	τP13	Nodo	σL1	σL2	τL	τP13	Nodo	σL1	σL2	τL	τP13	Nodo	σL1	σL2	τL	τP13
	σP1	σP2	τP	τP23		σP1	σP2	τP	τP23		σP1	σP2	τP	τP23		σP1	σP2	τP	τP23
	[N/mm ²]	[N/mm ²]	[N/mm ²]	[N/mm ²]		[N/mm ²]	[N/mm ²]	[N/mm ²]	[N/mm ²]		[N/mm ²]	[N/mm ²]	[N/mm ²]	[N/mm ²]		[N/mm ²]	[N/mm ²]	[N/mm ²]	[N/mm ²]
01074	0,000	0,000	0,000	0,000	00246	0,000	0,000	0,000	0,000	00871	0,000	0,000	0,000	0,000	00361	0,000	0,000	0,000	0,000
00360	0,000	0,000	0,000	0,000	00389	0,000	0,000	0,000	0,000	01042	0,000	0,000	0,000	0,000	00615	0,000	0,000	0,000	0,000
01016	0,000	0,000	0,000	0,000	00987	0,000	0,000	0,000	0,000	01015	0,000	0,000	0,000	0,000	00649	0,000	0,000	0,000	0,000
00530	0,000	0,000	0,000	0,000	00844	0,000	0,000	0,000	0,000	00815	0,000	0,000	0,000	0,000	00729	0,000	0,000	0,000	0,000
00900	0,000	0,000	0,000	0,000	00786	0,000	0,000	0,000	0,000	00820	0,000	0,000	0,000	0,000	01071	0,000	0,000	0,000	0,000
00501	0,000	0,000	0,000	0,000	00787	0,000	0,000	0,000	0,000	00758	0,000	0,000	0,000	0,000	00302	0,000	0,000	0,000	0,000
00416	0,000	0,000	0,000	0,000	01044	0,000	0,000	0,000	0,000	00041	0,000	0,000	0,000	0,000	00217	0,000	0,000	0,000	0,000
00218	0,000	0,000	0,000	0,000	00107	0,000	0,000	0,000	0,000	00108	0,000	0,000	0,000	0,000	00359	0,000	0,000	0,000	0,000
00616	0,000	0,000	0,000	0,000	00042	0,000	0,000	0,000	0,000	01100	0,000	0,000	0,000	0,000	00929	0,000	0,000	0,000	0,000
00701	0,000	0,000	0,000	0,000	01043	0,000	0,000	0,000	0,000	00332	0,000	0,000	0,000	0,000	00331	0,000	0,000	0,000	0,000
00644	0,000	0,000	0,000	0,000	00872	0,000	0,000	0,000	0,000	00730	0,000	0,000	0,000	0,000	00250	0,000	0,000	0,000	0,000
00533	0,000	0,000	0,000	0,000	00473	0,000	0,000	0,000	0,000	00930	0,000	0,000	0,000	0,000	00901	0,000	0,000	0,000	0,000
00958	0,000	0,000	0,000	0,000	01101	0,000	0,000	0,000	0,000	00043	0,000	0,000	0,000	0,000	00673	0,000	0,000	0,000	0,000
00303	0,000	0,000	0,000	0,000	00873	0,000	0,000	0,000	0,000	00474	0,000	0,000	0,000	0,000	00502	0,000	0,000	0,000	0,000
01072	0,000	0,000	0,000	0,000	00961	0,000	0,000	0,000	0,000	00960	0,000	0,000	0,000	0,000	00989	0,000	0,000	0,000	0,000
00445	0,000	0,000	0,000	0,000	00645	0,000	0,000	0,000	0,000	00388	0,000	0,000	0,000	0,000	00535	0,000	0,000	0,000	0,000
00818	0,000	0,000	0,000	0,000	00789	0,000	0,000	0,000	0,000	00817	0,000	0,000	0,000	0,000	00816	0,000	0,000	0,000	0,000
00759	0,000	0,000	0,000	0,000	00417	0,000	0,000	0,000	0,000	00478	0,000	0,000	0,000	0,000	00702	0,000	0,000	0,000	0,000
00531	0,000	0,000	0,000	0,000	00732	0,000	0,000	0,000	0,000	00703	0,000	0,000	0,000	0,000	00731	0,000	0,000	0,000	0,000
01073	0,000	0,000	0,000	0,000	00788	0,000	0,000	0,000	0,000	00588	0,000	0,000	0,000	0,000	00390	0,000	0,000	0,000	0,000
01045	0,000	0,000	0,000	0,000	00305	0,000	0,000	0,000	0,000	00276	0,000	0,000	0,000	0,000	00304	0,000	0,000	0,000	0,000
00902	0,000	0,000	0,000	0,000	00275	0,000	0,000	0,000	0,000	00674	0,000	0,000	0,000	0,000	00446	0,000	0,000	0,000	0,000
00761	0,000	0,000	0,000	0,000	00760	0,000	0,000	0,000	0,000	00959	0,000	0,000	0,000	0,000	00333	0,000	0,000	0,000	0,000
00503	0,000	0,000	0,000	0,000	00845	0,000	0,000	0,000	0,000	00560	0,000	0,000	0,000	0,000	00646	0,000	0,000	0,000	0,000
00617	0,000	0,000	0,000	0,000	00962	0,000	0,000	0,000	0,000	00475	0,000	0,000	0,000	0,000	00988	0,000	0,000	0,000	0,000
00247	0,000	0,000	0,000	0,000	00532	0,000	0,000	0,000	0,000	00418	0,000	0,000	0,000	0,000	00589	0,000	0,000	0,000	0,000
00931	0,000	0,000	0,000	0,000	00106	0,000	0,000	0,000	0,000	00704	0,000	0,000	0,000	0,000	00874	0,000	0,000	0,000	0,000
01105	0,000	0,000	0,000	0,000	00050	0,000	0,000	0,000	0,000	00846	0,000	0,000	0,000	0,000	00219	0,000	0,000	0,000	0,000
00447	0,000	0,000	0,000	0,000	00363	0,000	0,000	0,000	0,000	00362	0,000	0,000	0,000	0,000	00391	0,000	0,000	0,000	0,000
00105	0,000	0,000	0,000	0,000	00561	0,000	0,000	0,000	0,000	00675	0,000	0,000	0,000	0,000	01046	0,000	0,000	0,000	0,000
01017	0,000	0,000	0,000	0,000	00103	0,000	0,000	0,000	0,000	00104	0,000	0,000	0,000	0,000	00220	0,000	0,000	0,000	0,000
00277	0,000	0,000	0,000	0,000	00932	0,000	0,000	0,000	0,000	00618	0,000	0,000	0,000	0,000	00477	0,000	0,000	0,000	0,000

Il presente documento è di proprietà della ANTEX GROUP srl.
 È vietato la comunicazione a terzi o la riproduzione senza il permesso scritto della suddetta.
 La società tutela i propri diritti a rigore di Legge.

Comm.: C20-033-S05



Platee - tensioni per condizioni di carico non sismiche

Nodo	σ1				σ2				τL				τP13				Nodo	σ1				σ2				τL				τP13				Nodo	σ1				σ2				τL				τP13			
	σP1		σP2		τP		τP23		σP1		σP2		τP		τP23			σP1		σP2		τP		τP23		σP1		σP2		τP		τP23			σP1		σP2		τP		τP23									
	[N/mm²]	[N/mm²]	[N/mm²]	[N/mm²]	[N/mm²]	[N/mm²]	[N/mm²]	[N/mm²]	[N/mm²]	[N/mm²]	[N/mm²]	[N/mm²]	[N/mm²]	[N/mm²]	[N/mm²]	[N/mm²]		[N/mm²]	[N/mm²]	[N/mm²]	[N/mm²]	[N/mm²]	[N/mm²]	[N/mm²]	[N/mm²]	[N/mm²]	[N/mm²]	[N/mm²]	[N/mm²]	[N/mm²]	[N/mm²]	[N/mm²]	[N/mm²]		[N/mm²]	[N/mm²]	[N/mm²]	[N/mm²]	[N/mm²]											
00644	0,000	0,000	0,000	0,000	0,888	1,296	-0,063	0,000	00872	0,000	0,000	0,000	0,000	0,757	0,046	0,052	0,000	00730	0,000	0,000	0,000	0,000	0,774	0,958	0,225	0,000	00250	0,000	0,000	0,000	0,000	0,033	-0,067	0,040	0,000															

Il presente documento è di proprietà della ANTEX GROUP srl.
È vietata la comunicazione a terzi o la riproduzione senza il permesso scritto della suddetta.
La società tutela i propri diritti a rigore di Legge.

Comm.: C20-033-S05



Platee - tensioni per condizioni di carico non sismiche

Nodo	σL1	σL2	τL	τP13	Nodo	σL1	σL2	τL	τP13	Nodo	σL1	σL2	τL	τP13	Nodo	σL1	σL2	τL	τP13
	σP1	σP2	τP	τP23		σP1	σP2	τP	τP23		σP1	σP2	τP	τP23		σP1	σP2	τP	τP23
	[N/mm ²]	[N/mm ²]	[N/mm ²]	[N/mm ²]		[N/mm ²]	[N/mm ²]	[N/mm ²]	[N/mm ²]		[N/mm ²]	[N/mm ²]	[N/mm ²]	[N/mm ²]		[N/mm ²]	[N/mm ²]	[N/mm ²]	[N/mm ²]
00189	0,000	0,000	0,000	0,000	00509	0,000	0,000	0,000	0,000	00480	0,000	0,000	0,000	0,000	00161	0,000	0,000	0,000	0,000
00005	0,000	0,000	0,000	0,000	00052	0,000	0,000	0,000	0,000	00063	0,000	0,000	0,000	0,000	00425	0,000	0,000	0,000	0,000
00396	0,000	0,000	0,000	0,000	00424	0,000	0,000	0,000	0,000	00850	0,000	0,000	0,000	0,000	00067	0,000	0,000	0,000	0,000
00066	0,000	0,000	0,000	0,000	00080	0,000	0,000	0,000	0,000	00565	0,000	0,000	0,000	0,000	00593	0,000	0,000	0,000	0,000
00169	0,000	0,000	0,000	0,000	00680	0,000	0,000	0,000	0,000	00170	0,000	0,000	0,000	0,000	00159	0,000	0,000	0,000	0,000
00160	0,000	0,000	0,000	0,000	01051	0,000	0,000	0,000	0,000	00055	0,000	0,000	0,000	0,000	00179	0,000	0,000	0,000	0,000
00003	0,000	0,000	0,000	0,000	00094	0,000	0,000	0,000	0,000	00280	0,000	0,000	0,000	0,000	00308	0,000	0,000	0,000	0,000
00623	0,000	0,000	0,000	0,000	00166	0,000	0,000	0,000	0,000	00224	0,000	0,000	0,000	0,000	00154	0,000	0,000	0,000	0,000
00155	0,000	0,000	0,000	0,000	00936	0,000	0,000	0,000	0,000	00182	0,000	0,000	0,000	0,000	00183	0,000	0,000	0,000	0,000
00226	0,000	0,000	0,000	0,000	00197	0,000	0,000	0,000	0,000	00225	0,000	0,000	0,000	0,000	00142	0,000	0,000	0,000	0,000
00196	0,000	0,000	0,000	0,000	00092	0,000	0,000	0,000	0,000	00337	0,000	0,000	0,000	0,000	00091	0,000	0,000	0,000	0,000
00188	0,000	0,000	0,000	0,000	00187	0,000	0,000	0,000	0,000	00993	0,000	0,000	0,000	0,000	00184	0,000	0,000	0,000	0,000
00185	0,000	0,000	0,000	0,000	00186	0,000	0,000	0,000	0,000	01022	0,000	0,000	0,000	0,000	00157	0,000	0,000	0,000	0,000
00566	0,000	0,000	0,000	0,000	00178	0,000	0,000	0,000	0,000	00281	0,000	0,000	0,000	0,000	00158	0,000	0,000	0,000	0,000
00174	0,000	0,000	0,000	0,000	00824	0,000	0,000	0,000	0,000	00090	0,000	0,000	0,000	0,000	00365	0,000	0,000	0,000	0,000
00394	0,000	0,000	0,000	0,000	00180	0,000	0,000	0,000	0,000	00007	0,000	0,000	0,000	0,000	00965	0,000	0,000	0,000	0,000
00452	0,000	0,000	0,000	0,000	00008	0,000	0,000	0,000	0,000	00823	0,000	0,000	0,000	0,000	00884	0,000	0,000	0,000	0,000
00855	0,000	0,000	0,000	0,000	00883	0,000	0,000	0,000	0,000	00089	0,000	0,000	0,000	0,000	00624	0,000	0,000	0,000	0,000
00652	0,000	0,000	0,000	0,000	00254	0,000	0,000	0,000	0,000	00738	0,000	0,000	0,000	0,000	00766	0,000	0,000	0,000	0,000
00595	0,000	0,000	0,000	0,000	00140	0,000	0,000	0,000	0,000	00141	0,000	0,000	0,000	0,000	00966	0,000	0,000	0,000	0,000
00937	0,000	0,000	0,000	0,000	00709	0,000	0,000	0,000	0,000	00510	0,000	0,000	0,000	0,000	00538	0,000	0,000	0,000	0,000
00994	0,000	0,000	0,000	0,000	00098	0,000	0,000	0,000	0,000	00192	0,000	0,000	0,000	0,000	00223	0,000	0,000	0,000	0,000
00369	0,000	0,000	0,000	0,000	00368	0,000	0,000	0,000	0,000	00397	0,000	0,000	0,000	0,000	00010	0,000	0,000	0,000	0,000
01080	0,000	0,000	0,000	0,000	00009	0,000	0,000	0,000	0,000	00367	0,000	0,000	0,000	0,000	00340	0,000	0,000	0,000	0,000
00310	0,000	0,000	0,000	0,000	00481	0,000	0,000	0,000	0,000	00004	0,000	0,000	0,000	0,000	00099	0,000	0,000	0,000	0,000
00681	0,000	0,000	0,000	0,000	00910	0,000	0,000	0,000	0,000	00938	0,000	0,000	0,000	0,000	00253	0,000	0,000	0,000	0,000
00453	0,000	0,000	0,000	0,000	00012	0,000	0,000	0,000	0,000	01081	0,000	0,000	0,000	0,000	00011	0,000	0,000	0,000	0,000
00597	0,000	0,000	0,000	0,000	00596	0,000	0,000	0,000	0,000	00625	0,000	0,000	0,000	0,000	00795	0,000	0,000	0,000	0,000
00568	0,000	0,000	0,000	0,000	00567	0,000	0,000	0,000	0,000	00482	0,000	0,000	0,000	0,000	00282	0,000	0,000	0,000	0,000
01023	0,000	0,000	0,000	0,000	01052	0,000	0,000	0,000	0,000	00767	0,000	0,000	0,000	0,000	00339	0,000	0,000	0,000	0,000
00653	0,000	0,000	0,000	0,000	00710	0,000	0,000	0,000	0,000	00311	0,000	0,000	0,000	0,000	00095	0,000	0,000	0,000	0,000
00096	0,000	0,000	0,000	0,000	00712	0,000	0,000	0,000	0,000	00683	0,000	0,000	0,000	0,000	00711	0,000	0,000	0,000	0,000

Il presente documento è di proprietà della ANTEX GROUP srl.
 È vietato la comunicazione a terzi o la riproduzione senza il permesso scritto della suddetta.
 La società tutela i propri diritti a rigore di Legge.

Comm.: C20-033-S05





PARCO EOLICO "CARBONIA"
RELAZIONE DI PREDIMENSIONAMENTO
DELLE FONDAZIONI DEGLI
AEROGENERATORI



27/05/2022

REV: 1

Pag.137

Platee - tensioni per condizioni di carico non sismiche

Nodo	σL1	σL2	τL	τP13	Nodo	σL1	σL2	τL	τP13	Nodo	σL1	σL2	τL	τP13	Nodo	σL1	σL2	τL	τP13
	σP1	σP2	τP	τP23		σP1	σP2	τP	τP23		σP1	σP2	τP	τP23		σP1	σP2	τP	τP23
	[N/mm ²]	[N/mm ²]	[N/mm ²]	[N/mm ²]		[N/mm ²]	[N/mm ²]	[N/mm ²]	[N/mm ²]		[N/mm ²]	[N/mm ²]	[N/mm ²]	[N/mm ²]		[N/mm ²]	[N/mm ²]	[N/mm ²]	[N/mm ²]
00740	0,000	0,000	0,000	0,000	00097	0,000	0,000	0,000	0,000	00912	0,000	0,000	0,000	0,000	00522	0,000	0,000	0,000	0,000
00493	0,000	0,000	0,000	0,000	00521	0,000	0,000	0,000	0,000	00995	0,000	0,000	0,000	0,000	01025	0,000	0,000	0,000	0,000
01024	0,000	0,000	0,000	0,000	01053	0,000	0,000	0,000	0,000	00996	0,000	0,000	0,000	0,000	00739	0,000	0,000	0,000	0,000
00454	0,000	0,000	0,000	0,000	00314	0,000	0,000	0,000	0,000	00285	0,000	0,000	0,000	0,000	00313	0,000	0,000	0,000	0,000
00283	0,000	0,000	0,000	0,000	00251	0,000	0,000	0,000	0,000	00967	0,000	0,000	0,000	0,000	00682	0,000	0,000	0,000	0,000
00768	0,000	0,000	0,000	0,000	00796	0,000	0,000	0,000	0,000	00940	0,000	0,000	0,000	0,000	00939	0,000	0,000	0,000	0,000
00968	0,000	0,000	0,000	0,000	00882	0,000	0,000	0,000	0,000	01082	0,000	0,000	0,000	0,000	00228	0,000	0,000	0,000	0,000
00199	0,000	0,000	0,000	0,000	00227	0,000	0,000	0,000	0,000	01056	0,000	0,000	0,000	0,000	01055	0,000	0,000	0,000	0,000
01084	0,000	0,000	0,000	0,000	00341	0,000	0,000	0,000	0,000	00312	0,000	0,000	0,000	0,000	00483	0,000	0,000	0,000	0,000
00654	0,000	0,000	0,000	0,000	00484	0,000	0,000	0,000	0,000	00455	0,000	0,000	0,000	0,000	00426	0,000	0,000	0,000	0,000
00255	0,000	0,000	0,000	0,000	00198	0,000	0,000	0,000	0,000	01054	0,000	0,000	0,000	0,000	00854	0,000	0,000	0,000	0,000
00911	0,000	0,000	0,000	0,000	00969	0,000	0,000	0,000	0,000	00997	0,000	0,000	0,000	0,000	00512	0,000	0,000	0,000	0,000
00284	0,000	0,000	0,000	0,000	00087	0,000	0,000	0,000	0,000	00422	0,000	0,000	0,000	0,000	00139	0,000	0,000	0,000	0,000
00088	0,000	0,000	0,000	0,000	00398	0,000	0,000	0,000	0,000	00342	0,000	0,000	0,000	0,000	00776	0,000	0,000	0,000	0,000
00747	0,000	0,000	0,000	0,000	00775	0,000	0,000	0,000	0,000	00571	0,000	0,000	0,000	0,000	00570	0,000	0,000	0,000	0,000
00599	0,000	0,000	0,000	0,000	00626	0,000	0,000	0,000	0,000	00013	0,000	0,000	0,000	0,000	00569	0,000	0,000	0,000	0,000
00770	0,000	0,000	0,000	0,000	00741	0,000	0,000	0,000	0,000	00769	0,000	0,000	0,000	0,000	00286	0,000	0,000	0,000	0,000
00257	0,000	0,000	0,000	0,000	01083	0,000	0,000	0,000	0,000	00136	0,000	0,000	0,000	0,000	00137	0,000	0,000	0,000	0,000
00200	0,000	0,000	0,000	0,000	00598	0,000	0,000	0,000	0,000	00541	0,000	0,000	0,000	0,000	00014	0,000	0,000	0,000	0,000
00256	0,000	0,000	0,000	0,000	00655	0,000	0,000	0,000	0,000	00856	0,000	0,000	0,000	0,000	00827	0,000	0,000	0,000	0,000
00399	0,000	0,000	0,000	0,000	00370	0,000	0,000	0,000	0,000	00427	0,000	0,000	0,000	0,000	00138	0,000	0,000	0,000	0,000
00685	0,000	0,000	0,000	0,000	00656	0,000	0,000	0,000	0,000	00684	0,000	0,000	0,000	0,000	00093	0,000	0,000	0,000	0,000
00230	0,000	0,000	0,000	0,000	00201	0,000	0,000	0,000	0,000	00229	0,000	0,000	0,000	0,000	00456	0,000	0,000	0,000	0,000
01026	0,000	0,000	0,000	0,000	00627	0,000	0,000	0,000	0,000	00798	0,000	0,000	0,000	0,000	00542	0,000	0,000	0,000	0,000
01027	0,000	0,000	0,000	0,000	00258	0,000	0,000	0,000	0,000	00393	0,000	0,000	0,000	0,000	00513	0,000	0,000	0,000	0,000
01085	0,000	0,000	0,000	0,000	00017	0,000	0,000	0,000	0,000	00970	0,000	0,000	0,000	0,000	00941	0,000	0,000	0,000	0,000
00947	0,000	0,000	0,000	0,000	00918	0,000	0,000	0,000	0,000	00946	0,000	0,000	0,000	0,000	00134	0,000	0,000	0,000	0,000
00135	0,000	0,000	0,000	0,000	00551	0,000	0,000	0,000	0,000	00550	0,000	0,000	0,000	0,000	00713	0,000	0,000	0,000	0,000
00942	0,000	0,000	0,000	0,000	00913	0,000	0,000	0,000	0,000	00998	0,000	0,000	0,000	0,000	00015	0,000	0,000	0,000	0,000
00428	0,000	0,000	0,000	0,000	00371	0,000	0,000	0,000	0,000	01087	0,000	0,000	0,000	0,000	01086	0,000	0,000	0,000	0,000
00020	0,000	0,000	0,000	0,000	00628	0,000	0,000	0,000	0,000	00963	0,000	0,000	0,000	0,000	00514	0,000	0,000	0,000	0,000
01089	0,000	0,000	0,000	0,000	01060	0,000	0,000	0,000	0,000	01088	0,000	0,000	0,000	0,000	00016	0,000	0,000	0,000	0,000
00771	0,000	0,000	0,000	0,000	00799	0,000	0,000	0,000	0,000	00343	0,000	0,000	0,000	0,000	00943	0,000	0,000	0,000	0,000

Il presente documento è di proprietà della ANTEX GROUP srl.
 È vietato la comunicazione a terzi o la riproduzione senza il permesso scritto della suddetta.
 La società tutela i propri diritti a rigore di Legge.

Comm.: C20-033-S05



Platee - tensioni per condizioni di carico non sismiche

Nodo	σL1	σL2	τL	τP13	Nodo	σL1	σL2	τL	τP13	Nodo	σL1	σL2	τL	τP13	Nodo	σL1	σL2	τL	τP13
	σP1	σP2	τP	τP23		σP1	σP2	τP	τP23		σP1	σP2	τP	τP23		σP1	σP2	τP	τP23
	[N/mm ²]	[N/mm ²]	[N/mm ²]	[N/mm ²]		[N/mm ²]	[N/mm ²]	[N/mm ²]	[N/mm ²]		[N/mm ²]	[N/mm ²]	[N/mm ²]	[N/mm ²]		[N/mm ²]	[N/mm ²]	[N/mm ²]	[N/mm ²]
00914	0,000	0,000	0,000	0,000	00742	0,000	0,000	0,000	0,000	00450	0,000	0,000	0,000	0,000	00291	0,000	0,000	0,000	0,000
00262	0,000	0,000	0,000	0,000	00290	0,000	0,000	0,000	0,000	00400	0,000	0,000	0,000	0,000	00714	0,000	0,000	0,000	0,000
00315	0,000	0,000	0,000	0,000	00657	0,000	0,000	0,000	0,000	00543	0,000	0,000	0,000	0,000	00971	0,000	0,000	0,000	0,000
00773	0,000	0,000	0,000	0,000	00744	0,000	0,000	0,000	0,000	00772	0,000	0,000	0,000	0,000	00828	0,000	0,000	0,000	0,000
00999	0,000	0,000	0,000	0,000	00885	0,000	0,000	0,000	0,000	00401	0,000	0,000	0,000	0,000	00429	0,000	0,000	0,000	0,000
00458	0,000	0,000	0,000	0,000	00203	0,000	0,000	0,000	0,000	00132	0,000	0,000	0,000	0,000	00202	0,000	0,000	0,000	0,000
00372	0,000	0,000	0,000	0,000	00133	0,000	0,000	0,000	0,000	00600	0,000	0,000	0,000	0,000	00658	0,000	0,000	0,000	0,000
00686	0,000	0,000	0,000	0,000	00801	0,000	0,000	0,000	0,000	00572	0,000	0,000	0,000	0,000	00259	0,000	0,000	0,000	0,000
00287	0,000	0,000	0,000	0,000	00886	0,000	0,000	0,000	0,000	00629	0,000	0,000	0,000	0,000	00515	0,000	0,000	0,000	0,000
00857	0,000	0,000	0,000	0,000	00018	0,000	0,000	0,000	0,000	01028	0,000	0,000	0,000	0,000	00689	0,000	0,000	0,000	0,000
00829	0,000	0,000	0,000	0,000	00800	0,000	0,000	0,000	0,000	00430	0,000	0,000	0,000	0,000	00344	0,000	0,000	0,000	0,000
01058	0,000	0,000	0,000	0,000	00743	0,000	0,000	0,000	0,000	00544	0,000	0,000	0,000	0,000	01059	0,000	0,000	0,000	0,000
00487	0,000	0,000	0,000	0,000	00279	0,000	0,000	0,000	0,000	00601	0,000	0,000	0,000	0,000	00573	0,000	0,000	0,000	0,000
01057	0,000	0,000	0,000	0,000	00316	0,000	0,000	0,000	0,000	00373	0,000	0,000	0,000	0,000	00715	0,000	0,000	0,000	0,000
00830	0,000	0,000	0,000	0,000	00858	0,000	0,000	0,000	0,000	01029	0,000	0,000	0,000	0,000	01000	0,000	0,000	0,000	0,000
00831	0,000	0,000	0,000	0,000	00802	0,000	0,000	0,000	0,000	00288	0,000	0,000	0,000	0,000	00972	0,000	0,000	0,000	0,000
00260	0,000	0,000	0,000	0,000	00687	0,000	0,000	0,000	0,000	00374	0,000	0,000	0,000	0,000	00402	0,000	0,000	0,000	0,000
00345	0,000	0,000	0,000	0,000	00231	0,000	0,000	0,000	0,000	00915	0,000	0,000	0,000	0,000	00459	0,000	0,000	0,000	0,000
00516	0,000	0,000	0,000	0,000	00130	0,000	0,000	0,000	0,000	00131	0,000	0,000	0,000	0,000	00630	0,000	0,000	0,000	0,000
00019	0,000	0,000	0,000	0,000	00859	0,000	0,000	0,000	0,000	00887	0,000	0,000	0,000	0,000	00222	0,000	0,000	0,000	0,000
00126	0,000	0,000	0,000	0,000	00127	0,000	0,000	0,000	0,000	00206	0,000	0,000	0,000	0,000	00545	0,000	0,000	0,000	0,000
00488	0,000	0,000	0,000	0,000	00100	0,000	0,000	0,000	0,000	00517	0,000	0,000	0,000	0,000	01001	0,000	0,000	0,000	0,000
00659	0,000	0,000	0,000	0,000	00889	0,000	0,000	0,000	0,000	00888	0,000	0,000	0,000	0,000	00917	0,000	0,000	0,000	0,000
00716	0,000	0,000	0,000	0,000	00602	0,000	0,000	0,000	0,000	00621	0,000	0,000	0,000	0,000	00403	0,000	0,000	0,000	0,000
00431	0,000	0,000	0,000	0,000	00804	0,000	0,000	0,000	0,000	00518	0,000	0,000	0,000	0,000	00546	0,000	0,000	0,000	0,000
00317	0,000	0,000	0,000	0,000	01030	0,000	0,000	0,000	0,000	00944	0,000	0,000	0,000	0,000	00603	0,000	0,000	0,000	0,000
00631	0,000	0,000	0,000	0,000	00232	0,000	0,000	0,000	0,000	00916	0,000	0,000	0,000	0,000	00469	0,000	0,000	0,000	0,000
00468	0,000	0,000	0,000	0,000	00497	0,000	0,000	0,000	0,000	00204	0,000	0,000	0,000	0,000	00574	0,000	0,000	0,000	0,000
00021	0,000	0,000	0,000	0,000	00022	0,000	0,000	0,000	0,000	00460	0,000	0,000	0,000	0,000	00973	0,000	0,000	0,000	0,000
00745	0,000	0,000	0,000	0,000	00688	0,000	0,000	0,000	0,000	00289	0,000	0,000	0,000	0,000	00346	0,000	0,000	0,000	0,000
00261	0,000	0,000	0,000	0,000	00318	0,000	0,000	0,000	0,000	01031	0,000	0,000	0,000	0,000	00489	0,000	0,000	0,000	0,000
00860	0,000	0,000	0,000	0,000	00774	0,000	0,000	0,000	0,000	00432	0,000	0,000	0,000	0,000	01002	0,000	0,000	0,000	0,000

Il presente documento è di proprietà della ANTEX GROUP srl.
 È vietato la comunicazione a terzi o la riproduzione senza il permesso scritto della suddetta.
 La società tutela i propri diritti a rigore di Legge.

Comm.: C20-033-S05



Platee - tensioni per condizioni di carico non sismiche

Nodo	σ _{L1}	σ _{L2}	τ _L	τ _{P13}	Nodo	σ _{L1}	σ _{L2}	τ _L	τ _{P13}	Nodo	σ _{L1}	σ _{L2}	τ _L	τ _{P13}	Nodo	σ _{L1}	σ _{L2}	τ _L	τ _{P13}
	σ _{P1}	σ _{P2}	τ _P	τ _{P23}		σ _{P1}	σ _{P2}	τ _P	τ _{P23}		σ _{P1}	σ _{P2}	τ _P	τ _{P23}		σ _{P1}	σ _{P2}	τ _P	τ _{P23}
	[N/mm ²]	[N/mm ²]	[N/mm ²]	[N/mm ²]		[N/mm ²]	[N/mm ²]	[N/mm ²]	[N/mm ²]		[N/mm ²]	[N/mm ²]	[N/mm ²]	[N/mm ²]		[N/mm ²]	[N/mm ²]	[N/mm ²]	[N/mm ²]
00247	0,000	0,000	0,000	0,000	00532	0,000	0,000	0,000	0,000	00418	0,000	0,000	0,000	0,000	00589	0,000	0,000	0,000	0,000
00931	0,000	0,000	0,000	0,000	00106	0,000	0,000	0,000	0,000	00704	0,000	0,000	0,000	0,000	00874	0,000	0,000	0,000	0,000
01105	0,000	0,000	0,000	0,000	00050	0,000	0,000	0,000	0,000	00846	0,000	0,000	0,000	0,000	00219	0,000	0,000	0,000	0,000
00447	0,000	0,000	0,000	0,000	00363	0,000	0,000	0,000	0,000	00362	0,000	0,000	0,000	0,000	00391	0,000	0,000	0,000	0,000
00105	0,000	0,000	0,000	0,000	00561	0,000	0,000	0,000	0,000	00675	0,000	0,000	0,000	0,000	01046	0,000	0,000	0,000	0,000
01017	0,000	0,000	0,000	0,000	00103	0,000	0,000	0,000	0,000	00104	0,000	0,000	0,000	0,000	00220	0,000	0,000	0,000	0,000
00277	0,000	0,000	0,000	0,000	00932	0,000	0,000	0,000	0,000	00618	0,000	0,000	0,000	0,000	00477	0,000	0,000	0,000	0,000
00506	0,000	0,000	0,000	0,000	00903	0,000	0,000	0,000	0,000	00647	0,000	0,000	0,000	0,000	00875	0,000	0,000	0,000	0,000
00248	0,000	0,000	0,000	0,000	00449	0,000	0,000	0,000	0,000	00419	0,000	0,000	0,000	0,000	01104	0,000	0,000	0,000	0,000
00047	0,000	0,000	0,000	0,000	00048	0,000	0,000	0,000	0,000	00590	0,000	0,000	0,000	0,000	00448	0,000	0,000	0,000	0,000
00335	0,000	0,000	0,000	0,000	00306	0,000	0,000	0,000	0,000	00334	0,000	0,000	0,000	0,000	01075	0,000	0,000	0,000	0,000
00102	0,000	0,000	0,000	0,000	00221	0,000	0,000	0,000	0,000	00904	0,000	0,000	0,000	0,000	00421	0,000	0,000	0,000	0,000
00905	0,000	0,000	0,000	0,000	00933	0,000	0,000	0,000	0,000	00876	0,000	0,000	0,000	0,000	00420	0,000	0,000	0,000	0,000
01018	0,000	0,000	0,000	0,000	00733	0,000	0,000	0,000	0,000	01047	0,000	0,000	0,000	0,000	00676	0,000	0,000	0,000	0,000
00619	0,000	0,000	0,000	0,000	00790	0,000	0,000	0,000	0,000	00562	0,000	0,000	0,000	0,000	00847	0,000	0,000	0,000	0,000
00049	0,000	0,000	0,000	0,000	00648	0,000	0,000	0,000	0,000	00392	0,000	0,000	0,000	0,000	00848	0,000	0,000	0,000	0,000
00705	0,000	0,000	0,000	0,000	00534	0,000	0,000	0,000	0,000	00819	0,000	0,000	0,000	0,000	00990	0,000	0,000	0,000	0,000
00734	0,000	0,000	0,000	0,000	00762	0,000	0,000	0,000	0,000	00591	0,000	0,000	0,000	0,000	00249	0,000	0,000	0,000	0,000
00706	0,000	0,000	0,000	0,000	00677	0,000	0,000	0,000	0,000	00620	0,000	0,000	0,000	0,000	01076	0,000	0,000	0,000	0,000
01019	0,000	0,000	0,000	0,000	00278	0,000	0,000	0,000	0,000	00101	0,000	0,000	0,000	0,000	00563	0,000	0,000	0,000	0,000
00791	0,000	0,000	0,000	0,000															

LEGENDA:

- σ_{P1} Tensione normale in direzione 1 per comportamento a piastra.
- σ_{P2} Tensione normale in direzione 2 per comportamento a piastra.
- τ_P Tensione tangenziale 1-2 per comportamento a piastra.
- τ_{P23} Tensione (Piastra) tangenziale in direzione 2-3
- σ_{L1} Tensione normale in direzione 1 per comportamento a lastra.
- σ_{L2} Tensione normale in direzione 2 per comportamento a lastra.
- τ_L Tensione tangenziale 1-2 per comportamento a lastra.
- τ_{P13} Tensione (Piastra) tangenziale in direzione 1-3

NODI (CA) - VERIFICA A PUNZONAMENTO (Fondazione)

Id _{Nd}	Sp _p	Dir _p	V _{Ed,pz}	β	u ₀	V _{Rd,0,max}	D _{st}	θ	u ₁	R _{z,terr}	V _{Ed,red}	V _{Rd,1,c}	A _{s,pz,A/B}	V _{Rd,1,cs,s}	V _{Rd,1,cs,c}	α	D _{st,0}	U _{out}	CS _{0,ma}	CS _{1,c}	CS _{1,cs}
00002	4,00	0	0	0,00	0,00	0	0,00	0,0	0,00	-	-	0	-	-	-	-	-	-	-	NS	NS

LEGENDA:

- Id_{Nd} Identificativo del nodo.
- Sp_p Spessore della piastra.
- Dir_p Direzione di punzonamento (0 = verso il basso; 1 = verso l'alto).
- V_{Ed,pz} Forza di punzonamento di progetto.

*Il presente documento è di proprietà della ANTEX GROUP srl.
È vietato la comunicazione a terzi o la riproduzione senza il permesso scritto della suddetta.
La società tutela i propri diritti a rigore di Legge.*

Comm.: C20-033-S05



Nodi (CA) - Verifica a punzonamento

Id _{Nd}	Sp _p	Dir _p z	V _{Ed,pz}	β	u ₀	V _{Rd,0,max}	D _{st}	θ	u ₁	R _{z,terr}	V _{Ed,red}	V _{Rd,1,c}	A _{s,pz,A/B}	V _{Rd,1,cs,s}	V _{Rd,1,cs,c}	α	D _{st,out}	u _{out}	CS _{0,max}	CS _{1,c}	CS _{1,cs}
[m]			[N]		[m]	[N]	[m]	[°]	[m]	[N]	[N]	[N]	[cm ²]	[N]	[N]	[°]	[m]	[m]			
β					Coefficiente amplificativo per l'eccentricità																
u ₀					Perimetro di verifica in adiacenza del pilastro																
V _{Rd,0,max}					Forza resistente in adiacenza del pilastro																
D _{st}					Distanza dal pilastro del perimetro critico u ₁																
θ					Angolo di diffusione																
u ₁					Perimetro di verifica di base																
R _{z,terr}					Reazione del terreno all'interno del perimetro u ₁																
V _{Ed,red}					Forza netta di punzonamento																
V _{Rd,1,c}					Forza resistente in assenza di armature lungo u ₁																
A _{s,pz,A/B}					Armatura a punzonamento esecutiva in direzione A/B.																
V _{Rd,1,cs,s}					Forza resistente dovuta alle armature lungo u ₁																
V _{Rd,1,cs,c}					Forza resistente dovuta al calcestruzzo, in presenza di armature, lungo u ₁																
α					Angolo compreso fra l'armatura a punzonamento ed il piano della piastra																
D _{st,out}					Distanza dal pilastro oltre la quale non è richiesta armatura																
u _{out}					Perimetro critico oltre il quale non è richiesta armatura																
CS _{0,max}					Coefficiente di sicurezza per la verifica in adiacenza del pilastro, lungo il perimetro u ₀																
CS _{1,c}					Coefficiente di sicurezza in assenza di armature lungo il perimetro u ₁																
CS _{1,cs}					Coefficiente di sicurezza in presenza di armature lungo il perimetro u ₁																

PLATEE - VERIFICHE PRESSOFLESSIONE RETTA ALLO SLU (Fondazione)

Platee - Verifiche pressoflessione retta allo SLU

Dir	Pos	Nodo	N _{Ed}	M _{Ed}	A _s	A _{df}	CS	Nodo	N _{Ed}	M _{Ed}	A _s	A _{df}	CS	Nodo	N _{Ed}	M _{Ed}	A _s	A _{df}	CS
			[N]	[N-m]	[cm ² /cm]	[cm ² /cm]			[N]	[N-m]	[cm ² /cm]	[cm ² /cm]			[N]	[N-m]	[cm ² /cm]	[cm ² /cm]	
Fondazione																			
Platea 1																			
P	S	00002	0	5.009.067	9,778 20	9,778 20	30,1 0	00003	0	0	2,356 19	2,356 19	-	00004	0	181	2,356 19	2,356 19	NS
	I		0	1.009.640	9,778 20	9,778 20	NS		0	1.924	2,356 19	2,356 19	NS		0	1.691	2,356 19	2,356 19	NS
S	S		0	4.628.738	1,884 95	1,884 95	3,07		0	0	1,413 72	1,413 72	-		0	6.214	1,413 72	1,413 72	NS
	I		0	1.066.335	2,827 43	2,827 43	5,95		0	1.499	1,413 72	1,413 72	NS		0	1.494	1,413 72	1,413 72	NS
P	S	00005	0	16.265	2,356 19	2,356 19	NS	00006	0	0	2,356 19	2,356 19	-	00007	0	2.739	2,356 19	2,356 19	NS
	I		0	1.465	2,356 19	2,356 19	NS		0	9.770	2,356 19	2,356 19	NS		0	4.188	2,356 19	2,356 19	NS
S	S		0	9.394	1,413 72	1,413 72	NS		0	0	1,413 72	1,413 72	-		0	17.281	1,413 72	1,413 72	NS
	I		0	1.449	1,413 72	1,413 72	NS		0	4.879	1,413 72	1,413 72	NS		0	2.451	1,413 72	1,413 72	NS
P	S	00008	0	0	2,356 19	2,356 19	-	00009	0	0	2,356 19	2,356 19	-	00010	0	0	2,356 19	2,356 19	-
	I		0	77.059	2,356 19	2,356 19	NS		0	102.774	2,356 19	2,356 19	NS		0	282.068	2,356 19	2,356 19	NS
S	S		0	56.967	1,413 72	1,413 72	NS		0	0	1,413 72	1,413 72	-		0	64.273	1,413 72	1,413 72	NS
	I		0	6.334	1,413 72	1,413 72	NS		0	40.106	1,413 72	1,413 72	NS		0	6.717	1,413 72	1,413 72	NS
P	S	00011	0	0	2,356 19	2,356 19	-	00012	0	0	2,356 19	2,356 19	-	00013	0	0	2,356 19	2,356 19	-
	I		0	351.209	2,356 19	2,356 19	NS		0	540.250	2,356 19	2,356 19	67,25		0	751.371	2,356 19	2,356 19	48,35
S	S		0	0	1,413 72	1,413 72	-		0	49.886	1,413 72	1,413 72	NS		0	103.600	1,413 72	1,413 72	NS
	I		0	24.594	1,413 72	1,413 72	NS		0	6.010	1,413 72	1,413 72	NS		0	6.040	1,413 72	1,413 72	NS
P	S	00014	0	0	2,356 19	2,356 19	-	00015	0	0	2,356 19	2,356 19	-	00016	0	0	2,356 19	2,356 19	-
	I		0	807.868	2,356 19	2,356 19	44,97		0	1.080.137	2,356 19	2,356 19	33,64		0	1.147.541	2,356 19	2,356 19	31,66
S	S		0	0	1,413 72	1,413 72	-		0	99.918	1,413 72	1,413 72	NS		0	0	1,413 72	1,413 72	-
	I		0	61.209	1,413 72	1,413 72	NS		0	6.817	1,413 72	1,413 72	NS		0	30.192	1,413 72	1,413 72	NS
P	S	00017	0	0	2,356 19	2,356 19	-	00018	0	0	2,356 19	2,356 19	-	00019	0	0	2,356 19	2,356 19	-

Il presente documento è di proprietà della ANTEX GROUP srl.
È vietata la comunicazione a terzi o la riproduzione senza il permesso scritto della suddetta.
La società tutela i propri diritti a rigore di Legge.

Comm.: C20-033-S05



Platee - Verifiche pressoflessione retta allo SLU

Dir	Pos	Nodo	N _{Ed}	M _{Ed}	A _s	A _{df}	CS	Nodo	N _{Ed}	M _{Ed}	A _s	A _{df}	CS	Nodo	N _{Ed}	M _{Ed}	A _s	A _{df}	CS
			[N]	[N-m]	[cm ² /cm]	[cm ² /cm]			[N]	[N-m]	[cm ² /cm]	[cm ² /cm]			[N]	[N-m]	[cm ² /cm]	[cm ² /cm]	
	I		0	1.351.191	2,356 19	2,356 19	26,8 9		0	1.543.374	2,356 19	2,356 19	23,5 4		0	1.500.484	2,356 19	2,356 19	24,21
S	S		0	75.068	1,413 72	1,413 72	NS		0	142.187	1,413 72	1,413 72	NS		0	0	1,413 72	1,413 72	-
	I		0	6.067	1,413 72	1,413 72	NS		0	6.159	1,413 72	1,413 72	NS		0	75.235	1,413 72	1,413 72	NS
P	S	00020	0	0	2,356 19	2,356 19	-	00021	0	0	2,356 19	2,356 19	-	00022	0	0	2,356 19	2,356 19	-
	I		0	1.712.692	2,356 19	2,356 19	21,2 1		0	1.750.014	2,356 19	2,356 19	20,7 6		0	1.627.326	2,356 19	2,356 19	22,33
S	S		0	137.785	1,413 72	1,413 72	NS		0	132.127	1,413 72	1,413 72	NS		0	0	1,413 72	1,413 72	-
	I		0	6.148	1,413 72	1,413 72	NS		0	6.066	1,413 72	1,413 72	NS		0	71.697	1,413 72	1,413 72	NS
P	S	00023	0	0	2,356 19	2,356 19	-	00024	0	0	2,356 19	2,356 19	-	00025	0	0	2,356 19	2,356 19	-
	I		0	1.738.072	2,356 19	2,356 19	20,9 0		0	1.509.779	2,356 19	2,356 19	24,0 6		0	1.529.957	2,356 19	2,356 19	23,75
S	S		0	144.742	1,413 72	1,413 72	NS		0	0	1,413 72	1,413 72	-		0	130.275	1,413 72	1,413 72	NS
	I		0	6.798	1,413 72	1,413 72	NS		0	78.746	1,413 72	1,413 72	NS		0	6.011	1,413 72	1,413 72	NS
P	S	00026	0	0	2,356 19	2,356 19	-	00027	0	0	2,356 19	2,356 19	-	00028	0	0	2,356 19	2,356 19	-
	I		0	1.319.238	2,356 19	2,356 19	27,5 4		0	1.067.334	2,356 19	2,356 19	34,0 4		0	926.966	2,356 19	2,356 19	39,19
S	S		0	70.450	1,413 72	1,413 72	NS		0	0	1,413 72	1,413 72	-		0	69.782	1,413 72	1,413 72	NS
	I		0	6.006	1,413 72	1,413 72	NS		0	35.953	1,413 72	1,413 72	NS		0	6.774	1,413 72	1,413 72	NS
P	S	00029	0	0	2,356 19	2,356 19	-	00030	0	0	2,356 19	2,356 19	-	00031	0	0	2,356 19	2,356 19	-
	I		0	609.375	2,356 19	2,356 19	59,6 2		0	448.699	2,356 19	2,356 19	80,9 7		0	112.060	2,356 19	2,356 19	NS
S	S		0	0	1,413 72	1,413 72	-		0	58.714	1,413 72	1,413 72	NS		0	0	1,413 72	1,413 72	-
	I		0	59.428	1,413 72	1,413 72	NS		0	6.033	1,413 72	1,413 72	NS		0	44.107	1,413 72	1,413 72	NS
P	S	00032	0	71.918	2,356 19	2,356 19	NS	00033	0	321.714	2,356 19	2,356 19	NS	00034	0	577.097	2,356 19	2,356 19	62,96
	I		0	4.986	2,356 19	2,356 19	NS		0	4.039	2,356 19	2,356 19	NS		0	4.176	2,356 19	2,356 19	NS
S	S		0	15.500	1,413 72	1,413 72	NS		0	0	1,413 72	1,413 72	-		0	0	1,413 72	1,413 72	-
	I		0	1.524	1,413 72	1,413 72	NS		0	57.242	1,413 72	1,413 72	NS		0	129.845	1,413 72	1,413 72	NS
P	S	00035	0	604.497	2,356 19	2,356 19	60,1 0	00036	0	863.953	2,356 19	2,356 19	42,0 5	00037	0	819.585	2,356 19	2,356 19	44,33
	I		0	5.260	2,356 19	2,356 19	NS		0	4.609	2,356 19	2,356 19	NS		0	5.357	2,356 19	2,356 19	NS
S	S		0	69.319	1,413 72	1,413 72	NS		0	0	1,413 72	1,413 72	-		0	55.224	1,413 72	1,413 72	NS
	I		0	1.513	1,413 72	1,413 72	NS		0	141.588	1,413 72	1,413 72	NS		0	1.510	1,413 72	1,413 72	NS
P	S	00038	0	976.868	2,356 19	2,356 19	37,1 9	00039	0	1.011.338	2,356 19	2,356 19	35,9 3	00040	0	851.234	2,356 19	2,356 19	42,68
	I		0	4.332	2,356 19	2,356 19	NS		0	4.277	2,356 19	2,356 19	NS		0	5.288	2,356 19	2,356 19	NS
S	S		0	0	1,413 72	1,413 72	-		0	0	1,413 72	1,413 72	-		0	71.829	1,413 72	1,413 72	NS
	I		0	126.156	1,413 72	1,413 72	NS		0	148.970	1,413 72	1,413 72	NS		0	1.512	1,413 72	1,413 72	NS
P	S	00041	0	949.009	2,356 19	2,356 19	38,2 8	00042	0	828.328	2,356 19	2,356 19	43,8 6	00043	0	659.839	2,356 19	2,356 19	55,06
	I		0	4.383	2,356 19	2,356 19	NS		0	4.592	2,356 19	2,356 19	NS		0	5.801	2,356 19	2,356 19	NS
S	S		0	0	1,413	1,413	-		0	0	1,413	1,413	-		0	38.93	1,413	1,413	NS

Platee - Verifiche pressoflessione retta allo SLU

Dir	Pos	Nodo	N _{Ed}	M _{Ed}	A _s	A _{df}	CS	Nodo	N _{Ed}	M _{Ed}	A _s	A _{df}	CS	Nodo	N _{Ed}	M _{Ed}	A _s	A _{df}	CS
			[N]	[N-m]	[cm ² /cm]	[cm ² /cm]			[N]	[N-m]	[cm ² /cm]	[cm ² /cm]			[N]	[N-m]	[cm ² /cm]	[cm ² /cm]	
	I		0	151.8 84	72 1,413 72	72 1,413 72	NS		0	100.5 09	72 1,413 72	72 1,413 72	NS		0	1.544	72 1,413 72	72 1,413 72	NS
P	S	00044	0	661.5 75	2,356 19	2,356 19	54,9 2	00045	0	427.2 12	2,356 19	2,356 19	85,0 5	00046	0	426.5 57	2,356 19	2,356 19	85,18
	I		0	5.047	2,356 19	2,356 19	NS		0	5.822	2,356 19	2,356 19	NS		0	4.746	2,356 19	2,356 19	NS
S	S		0	0	1,413 72	1,413 72	-		0	61.84 2	1,413 72	1,413 72	NS		0	0	1,413 72	1,413 72	-
	I		0	124.4 14	1,413 72	1,413 72	NS		0	1.501	1,413 72	1,413 72	NS		0	121.7 10	1,413 72	1,413 72	NS
P	S	00047	0	274.7 25	2,356 19	2,356 19	NS	00048	0	104.4 84	2,356 19	2,356 19	NS	00049	0	99.27 6	2,356 19	2,356 19	NS
	I		0	4.796	2,356 19	2,356 19	NS		0	5.848	2,356 19	2,356 19	NS		0	5.157	2,356 19	2,356 19	NS
S	S		0	0	1,413 72	1,413 72	-		0	34.87 4	1,413 72	1,413 72	NS		0	0	1,413 72	1,413 72	-
	I		0	81.23 6	1,413 72	1,413 72	NS		0	1.543	1,413 72	1,413 72	NS		0	95.03 7	1,413 72	1,413 72	NS
P	S	00050	0	0	2,356 19	2,356 19	-	00051	0	0	2,356 19	2,356 19	-	00052	0	0	2,356 19	2,356 19	-
	I		0	58.54 9	2,356 19	2,356 19	NS		0	31.99 6	2,356 19	2,356 19	NS		0	63.64 6	2,356 19	2,356 19	NS
S	S		0	42.40 0	1,413 72	1,413 72	NS		0	0	1,413 72	1,413 72	-		0	0	1,413 72	1,413 72	-
	I		0	1.566	1,413 72	1,413 72	NS		0	79.45 2	1,413 72	1,413 72	NS		0	36.57 5	1,413 72	1,413 72	NS
P	S	00053	0	0	2,356 19	2,356 19	-	00054	0	3.691	2,356 19	2,356 19	NS	00055	0	662	2,356 19	2,356 19	NS
	I		0	22.47 0	2,356 19	2,356 19	NS		0	4.485	2,356 19	2,356 19	NS		0	2.222	2,356 19	2,356 19	NS
S	S		0	0	1,413 72	1,413 72	-		0	0	1,413 72	1,413 72	-		0	0	1,413 72	1,413 72	-
	I		0	134.3 87	1,413 72	1,413 72	NS		0	226.8 83	1,413 72	1,413 72	96,1 0		0	258.2 58	1,413 72	1,413 72	84,42
P	S	00056	0	0	2,356 19	2,356 19	-	00057	0	12.08 0	2,356 19	2,356 19	NS	00058	0	705	2,356 19	2,356 19	NS
	I		0	7.294	2,356 19	2,356 19	NS		0	4.510	2,356 19	2,356 19	NS		0	28.16 6	2,356 19	2,356 19	NS
S	S		0	0	1,413 72	1,413 72	-		0	0	1,413 72	1,413 72	-		0	0	1,413 72	1,413 72	-
	I		0	282.8 06	1,413 72	1,413 72	77,0 9		0	288.8 12	1,413 72	1,413 72	75,4 9		0	233.1 96	1,413 72	1,413 72	93,50
P	S	00059	0	13.16 0	2,356 19	2,356 19	NS	00060	0	26.72 1	2,356 19	2,356 19	NS	00061	0	27.85 8	2,356 19	2,356 19	NS
	I		0	4.251	2,356 19	2,356 19	NS		0	4.380	2,356 19	2,356 19	NS		0	4.352	2,356 19	2,356 19	NS
S	S		0	0	1,413 72	1,413 72	-		0	0	1,413 72	1,413 72	-		0	19.15 3	1,413 72	1,413 72	NS
	I		0	185.2 84	1,413 72	1,413 72	NS		0	87.57 9	1,413 72	1,413 72	NS		0	3.489	1,413 72	1,413 72	NS
P	S	00062	0	0	2,356 19	2,356 19	-	00063	0	25.42 1	2,356 19	2,356 19	NS	00064	0	32.55 6	2,356 19	2,356 19	NS
	I		0	32.43 9	2,356 19	2,356 19	NS		0	0	2,356 19	2,356 19	-		0	4.532	2,356 19	2,356 19	NS
S	S		0	218.4 98	1,413 72	1,413 72	99,7 8		0	364.5 29	1,413 72	1,413 72	59,8 1		0	528.9 09	1,413 72	1,413 72	41,22
	I		0	6.627	1,413 72	1,413 72	NS		0	4.721	1,413 72	1,413 72	NS		0	3.952	1,413 72	1,413 72	NS
P	S	00065	0	0	2,356 19	2,356 19	-	00066	0	20.68 2	2,356 19	2,356 19	NS	00067	0	32.02 3	2,356 19	2,356 19	NS
	I		0	42.51 9	2,356 19	2,356 19	NS		0	0	2,356 19	2,356 19	-		0	4.421	2,356 19	2,356 19	NS
S	S		0	804.4 33	1,413 72	1,413 72	27,1 0		0	991.8 13	1,413 72	1,413 72	21,9 8		0	1.181. 016	1,413 72	1,413 72	18,46
	I		0	6.077	1,413 72	1,413 72	NS		0	4.133	1,413 72	1,413 72	NS		0	4.351	1,413 72	1,413 72	NS

Platee - Verifiche pressoflessione retta allo SLU

Dir	Pos	Nodo	N _{Ed}	M _{Ed}	A _s	A _{df}	CS	Nodo	N _{Ed}	M _{Ed}	A _s	A _{df}	CS	Nodo	N _{Ed}	M _{Ed}	A _s	A _{df}	CS
			[N]	[N-m]	[cm ² /cm]	[cm ² /cm]			[N]	[N-m]	[cm ² /cm]	[cm ² /cm]			[N]	[N-m]	[cm ² /cm]	[cm ² /cm]	
P	S	00068	0	0	2,356 19	2,356 19	-	00069	0	13.27 5	2,356 19	2,356 19	NS	00070	0	19.49 4	2,356 19	2,356 19	NS
I	0		48.20 8	2,356 19	2,356 19	NS	0	0	2,356 19	2,356 19	-	0	0	4.362	2,356 19	2,356 19	NS		
S	S		0	1.480. 657	1,413 72	1,413 72	14,7 3	0	1.660. 120	1,413 72	1,413 72	13,1 3	0	1.833. 558	1,413 72	1,413 72	11,89		
I	0	5.372	1,413 72	1,413 72	NS	0	3.751	1,413 72	1,413 72	NS	0	4.775	1,413 72	1,413 72	NS				
P	S	00071	0	0	2,356 19	2,356 19	-	00072	0	13.09 2	2,356 19	2,356 19	NS	00073	0	183	2,356 19	2,356 19	NS
I	0		49.17 2	2,356 19	2,356 19	NS	0	0	2,356 19	2,356 19	-	0	4.324	2,356 19	2,356 19	NS			
S	S		0	2.079. 208	1,413 72	1,413 72	10,4 9	0	2.194. 756	1,413 72	1,413 72	9,93	0	2.306. 572	1,413 72	1,413 72	9,45		
I	0	4.752	1,413 72	1,413 72	NS	0	3.646	1,413 72	1,413 72	NS	0	5.199	1,413 72	1,413 72	NS				
P	S	00074	0	0	2,356 19	2,356 19	-	00075	0	23.55 4	2,356 19	2,356 19	NS	00076	0	0	2,356 19	2,356 19	-
I	0		45.72 6	2,356 19	2,356 19	NS	0	0	2,356 19	2,356 19	-	0	25.54 2	2,356 19	2,356 19	NS			
S	S		0	2.426. 654	1,413 72	1,413 72	8,98	0	2.438. 699	1,413 72	1,413 72	8,94	0	2.452. 617	1,413 72	1,413 72	8,89		
I	0	4.138	1,413 72	1,413 72	NS	0	3.831	1,413 72	1,413 72	NS	0	5.720	1,413 72	1,413 72	NS				
P	S	00077	0	0	2,356 19	2,356 19	-	00078	0	40.51 3	2,356 19	2,356 19	NS	00079	0	0	2,356 19	2,356 19	-
I	0		38.22 7	2,356 19	2,356 19	NS	0	0	2,356 19	2,356 19	-	0	41.95 2	2,356 19	2,356 19	NS			
S	S		0	2.414. 547	1,413 72	1,413 72	9,03	0	2.313. 643	1,413 72	1,413 72	9,42	0	2.223. 114	1,413 72	1,413 72	9,81		
I	0	3.574	1,413 72	1,413 72	NS	0	4.263	1,413 72	1,413 72	NS	0	6.135	1,413 72	1,413 72	NS				
P	S	00080	0	0	2,356 19	2,356 19	-	00081	0	0	2,356 19	2,356 19	-	00082	0	38.25 8	2,356 19	2,356 19	NS
I	0		26.17 0	2,356 19	2,356 19	NS	0	18.59 7	2,356 19	2,356 19	NS	0	4.252	2,356 19	2,356 19	NS			
S	S		0	2.042. 549	1,413 72	1,413 72	10,6 7	0	1.891. 478	1,413 72	1,413 72	11,5 3	0	1.633. 120	1,413 72	1,413 72	13,35		
I	0	3.032	1,413 72	1,413 72	NS	0	3.201	1,413 72	1,413 72	NS	0	6.140	1,413 72	1,413 72	NS				
P	S	00083	0	709	2,356 19	2,356 19	NS	00084	0	0	2,356 19	2,356 19	-	00085	0	48.27 9	2,356 19	2,356 19	NS
I	0		55.38 8	2,356 19	2,356 19	NS	0	8.832	2,356 19	2,356 19	NS	0	4.299	2,356 19	2,356 19	NS			
S	S		0	1.462. 981	1,413 72	1,413 72	14,9 0	0	1.243. 297	1,413 72	1,413 72	17,5 4	0	959.1 60	1,413 72	1,413 72	22,73		
I	0	4.281	1,413 72	1,413 72	NS	0	3.963	1,413 72	1,413 72	NS	0	5.905	1,413 72	1,413 72	NS				
P	S	00086	0	671	2,356 19	2,356 19	NS	00087	0	0	2,356 19	2,356 19	-	00088	0	45.46 3	2,356 19	2,356 19	NS
I	0		50.41 8	2,356 19	2,356 19	NS	0	7.947	2,356 19	2,356 19	NS	0	4.334	2,356 19	2,356 19	NS			
S	S		0	793.6 51	1,413 72	1,413 72	27,4 7	0	584.4 29	1,413 72	1,413 72	37,3 1	0	338.3 26	1,413 72	1,413 72	64,44		
I	0	4.096	1,413 72	1,413 72	NS	0	4.712	1,413 72	1,413 72	NS	0	5.617	1,413 72	1,413 72	NS				
P	S	00089	0	654	2,356 19	2,356 19	NS	00090	0	0	2,356 19	2,356 19	-	00091	0	31.40 8	2,356 19	2,356 19	NS
I	0		33.26 2	2,356 19	2,356 19	NS	0	7.706	2,356 19	2,356 19	NS	0	4.383	2,356 19	2,356 19	NS			
S	S		0	215.2 45	1,413 72	1,413 72	NS	0	61.24 3	1,413 72	1,413 72	NS	0	0	1,413 72	1,413 72	-		
I	0	4.126	1,413 72	1,413 72	NS	0	5.545	1,413 72	1,413 72	NS	0	98.61 8	1,413 72	1,413 72	NS				
P	S	00092	0	668	2,356 19	2,356 19	NS	00093	0	79	2,356 19	2,356 19	NS	00094	0	11.86 9	2,356 19	2,356 19	NS
I	0		17.51	2,356	2,356	NS	0	4.329	2,356	2,356	NS	0	4.452	2,356	2,356	NS			

Platee - Verifiche pressoflessione retta allo SLU

Dir	Pos	Nodo	N _{Ed}	M _{Ed}	A _s	A _{df}	CS	Nodo	N _{Ed}	M _{Ed}	A _s	A _{df}	CS	Nodo	N _{Ed}	M _{Ed}	A _s	A _{df}	CS
			[N]	[N-m]	[cm ² /cm]	[cm ² /cm]			[N]	[N-m]	[cm ² /cm]	[cm ² /cm]			[N]	[N-m]	[cm ² /cm]	[cm ² /cm]	
				3	19	19					19	19					19	19	
S	S		0	0	1,413 72	1,413 72	-		0	0	1,413 72	1,413 72	-	0	0	1,413 72	1,413 72	-	
	I		0	159.8 85	1,413 72	1,413 72	NS		0	235.7 09	1,413 72	1,413 72	92,5 0	0	283.0 46	1,413 72	1,413 72	77,03	
P	S	00095	0	660	2,356 19	2,356 19	NS	00096	0	5.971	2,356 19	2,356 19	NS	00097	0	0	2,356 19	2,356 19	-
	I		0	13.82 4	2,356 19	2,356 19	NS		0	4.277	2,356 19	2,356 19	NS	0	10.02 6	2,356 19	2,356 19	NS	
S	S		0	0	1,413 72	1,413 72	-		0	0	1,413 72	1,413 72	-	0	0	1,413 72	1,413 72	-	
	I		0	275.0 11	1,413 72	1,413 72	79,2 8		0	270.2 44	1,413 72	1,413 72	80,6 8	0	206.1 96	1,413 72	1,413 72	NS	
P	S	00098	0	0	2,356 19	2,356 19	-	00099	0	0	2,356 19	2,356 19	-	00100	0	0	2,356 19	2,356 19	-
	I		0	9.561	2,356 19	2,356 19	NS		0	71.70 6	2,356 19	2,356 19	NS	0	38.66 4	2,356 19	2,356 19	NS	
S	S		0	0	1,413 72	1,413 72	-		0	15.05 4	1,413 72	1,413 72	NS	0	0	1,413 72	1,413 72	-	
	I		0	123.0 57	1,413 72	1,413 72	NS		0	1.389	1,413 72	1,413 72	NS	0	67.14 2	1,413 72	1,413 72	NS	
P	S	00101	0	25.10 8	2,356 19	2,356 19	NS	00102	0	11.05 2	2,356 19	2,356 19	NS	00103	0	185.1 60	2,356 19	2,356 19	NS
	I		0	4.906	2,356 19	2,356 19	NS		0	5.928	2,356 19	2,356 19	NS	0	4.807	2,356 19	2,356 19	NS	
S	S		0	0	1,413 72	1,413 72	-		0	44.37 7	1,413 72	1,413 72	NS	0	0	1,413 72	1,413 72	-	
	I		0	91.22 8	1,413 72	1,413 72	NS		0	1.562	1,413 72	1,413 72	NS	0	95.92 2	1,413 72	1,413 72	NS	
P	S	00104	0	307.2 32	2,356 19	2,356 19	NS	00105	0	318.3 70	2,356 19	2,356 19	NS	00106	0	557.2 46	2,356 19	2,356 19	65,20
	I		0	4.887	2,356 19	2,356 19	NS		0	6.033	2,356 19	2,356 19	NS	0	5.140	2,356 19	2,356 19	NS	
S	S		0	0	1,413 72	1,413 72	-		0	64.04 5	1,413 72	1,413 72	NS	0	0	1,413 72	1,413 72	-	
	I		0	112.5 62	1,413 72	1,413 72	NS		0	1.574	1,413 72	1,413 72	NS	0	128.5 88	1,413 72	1,413 72	NS	
P	S	00107	0	550.9 28	2,356 19	2,356 19	65,9 5	00108	0	759.2 23	2,356 19	2,356 19	47,8 5	00109	0	877.2 87	2,356 19	2,356 19	41,41
	I		0	5.822	2,356 19	2,356 19	NS		0	4.638	2,356 19	2,356 19	NS	0	4.576	2,356 19	2,356 19	NS	
S	S		0	54.23 1	1,413 72	1,413 72	NS		0	0	1,413 72	1,413 72	-	0	0	1,413 72	1,413 72	-	
	I		0	1.536	1,413 72	1,413 72	NS		0	115.5 99	1,413 72	1,413 72	NS	0	142.4 94	1,413 72	1,413 72	NS	
P	S	00110	0	814.8 27	2,356 19	2,356 19	44,5 9	00111	0	1.013. 176	2,356 19	2,356 19	35,8 6	00112	0	887.6 16	2,356 19	2,356 19	40,93
	I		0	5.656	2,356 19	2,356 19	NS		0	4.837	2,356 19	2,356 19	NS	0	5.566	2,356 19	2,356 19	NS	
S	S		0	73.96 5	1,413 72	1,413 72	NS		0	0	1,413 72	1,413 72	-	0	67.35 4	1,413 72	1,413 72	NS	
	I		0	1.544	1,413 72	1,413 72	NS		0	154.2 68	1,413 72	1,413 72	NS	0	1.560	1,413 72	1,413 72	NS	
P	S	00113	0	998.3 90	2,356 19	2,356 19	36,3 9	00114	0	950.1 03	2,356 19	2,356 19	38,2 4	00115	0	737.5 49	2,356 19	2,356 19	49,26
	I		0	4.366	2,356 19	2,356 19	NS		0	4.182	2,356 19	2,356 19	NS	0	5.098	2,356 19	2,356 19	NS	
S	S		0	0	1,413 72	1,413 72	-		0	0	1,413 72	1,413 72	-	0	66.44 5	1,413 72	1,413 72	NS	
	I		0	136.1 03	1,413 72	1,413 72	NS		0	136.6 77	1,413 72	1,413 72	NS	0	1.540	1,413 72	1,413 72	NS	
P	S	00116	0	749.9 33	2,356 19	2,356 19	48,4 5	00117	0	512.7 62	2,356 19	2,356 19	70,8 6	00118	0	301.1 40	2,356 19	2,356 19	NS
	I		0	4.111	2,356 19	2,356 19	NS		0	4.208	2,356 19	2,356 19	NS	0	5.246	2,356 19	2,356 19	NS	
S	S		0	0	1,413 72	1,413 72	-		0	0	1,413 72	1,413 72	-	0	4.635	1,413 72	1,413 72	NS	

Platee - Verifiche pressoflessione retta allo SLU

Dir	Pos	Nodo	N _{Ed}	M _{Ed}	A _s	A _{df}	CS	Nodo	N _{Ed}	M _{Ed}	A _s	A _{df}	CS	Nodo	N _{Ed}	M _{Ed}	A _s	A _{df}	CS
			[N]	[N-m]	[cm ² /cm]	[cm ² /cm]			[N]	[N-m]	[cm ² /cm]	[cm ² /cm]			[N]	[N-m]	[cm ² /cm]	[cm ² /cm]	
	I		0	57.18 8	19 2,356 19	19 2,356 19	NS		0	4.234	19 2,356 19	19 2,356 19	NS		0	601	19 2,356 19	19 2,356 19	NS
S	S		0	29.29 6	1,413 72	1,413 72	NS		0	0	1,413 72	1,413 72	-		0	63.84 1	1,413 72	1,413 72	NS
	I		0	5.140	1,413 72	1,413 72	NS		0	7.426	1,413 72	1,413 72	NS		0	3.263	1,413 72	1,413 72	NS
P	S	00146	0	0	2,356 19	2,356 19	-	00147	0	0	2,356 19	2,356 19	-	00148	0	17.79 4	2,356 19	2,356 19	NS
	I		0	16.03 9	2,356 19	2,356 19	NS		0	10.05 5	2,356 19	2,356 19	NS		0	0	2,356 19	2,356 19	-
S	S		0	102.1 05	1,413 72	1,413 72	NS		0	104.2 32	1,413 72	1,413 72	NS		0	75.08 4	1,413 72	1,413 72	NS
	I		0	3.641	1,413 72	1,413 72	NS		0	6.445	1,413 72	1,413 72	NS		0	4.654	1,413 72	1,413 72	NS
P	S	00149	0	0	2,356 19	2,356 19	-	00150	0	327	2,356 19	2,356 19	NS	00151	0	25.23 4	2,356 19	2,356 19	NS
	I		0	35.72 9	2,356 19	2,356 19	NS		0	4.333	2,356 19	2,356 19	NS		0	0	2,356 19	2,356 19	-
S	S		0	52.94 2	1,413 72	1,413 72	NS		0	0	1,413 72	1,413 72	-		0	0	1,413 72	1,413 72	-
	I		0	4.795	1,413 72	1,413 72	NS		0	59.47 0	1,413 72	1,413 72	NS		0	176.4 27	1,413 72	1,413 72	NS
P	S	00152	0	0	2,356 19	2,356 19	-	00153	0	3.418	2,356 19	2,356 19	NS	00154	0	43.50 4	2,356 19	2,356 19	NS
	I		0	53.54 6	2,356 19	2,356 19	NS		0	4.375	2,356 19	2,356 19	NS		0	0	2,356 19	2,356 19	-
S	S		0	0	1,413 72	1,413 72	-		0	0	1,413 72	1,413 72	-		0	0	1,413 72	1,413 72	-
	I		0	275.0 27	1,413 72	1,413 72	79,2 8		0	503.2 01	1,413 72	1,413 72	43,3 3		0	705.6 05	1,413 72	1,413 72	30,90
P	S	00155	0	0	2,356 19	2,356 19	-	00156	0	5.217	2,356 19	2,356 19	NS	00157	0	61.56 7	2,356 19	2,356 19	NS
	I		0	65.50 0	2,356 19	2,356 19	NS		0	4.426	2,356 19	2,356 19	NS		0	0	2,356 19	2,356 19	-
S	S		0	0	1,413 72	1,413 72	-		0	0	1,413 72	1,413 72	-		0	0	1,413 72	1,413 72	-
	I		0	873.9 58	1,413 72	1,413 72	24,9 5		0	1.192. 660	1,413 72	1,413 72	18,2 8		0	1.452. 737	1,413 72	1,413 72	15,01
P	S	00158	0	0	2,356 19	2,356 19	-	00159	0	8.972	2,356 19	2,356 19	NS	00160	0	65.45 1	2,356 19	2,356 19	NS
	I		0	65.56 2	2,356 19	2,356 19	NS		0	4.526	2,356 19	2,356 19	NS		0	0	2,356 19	2,356 19	-
S	S		0	0	1,413 72	1,413 72	-		0	0	1,413 72	1,413 72	-		0	0	1,413 72	1,413 72	-
	I		0	1.666. 857	1,413 72	1,413 72	13,0 8		0	2.018. 843	1,413 72	1,413 72	10,8 0		0	2.285. 621	1,413 72	1,413 72	9,54
P	S	00161	0	0	2,356 19	2,356 19	-	00162	0	24.67 1	2,356 19	2,356 19	NS	00163	0	34.78 9	2,356 19	2,356 19	NS
	I		0	52.30 4	2,356 19	2,356 19	NS		0	4.366	2,356 19	2,356 19	NS		0	4.363	2,356 19	2,356 19	NS
S	S		0	0	1,413 72	1,413 72	-		0	0	1,413 72	1,413 72	-		0	0	1,413 72	1,413 72	-
	I		0	2.498. 275	1,413 72	1,413 72	8,73		0	2.811. 462	1,413 72	1,413 72	7,75		0	2.994. 175	1,413 72	1,413 72	7,28
P	S	00164	0	46.23 8	2,356 19	2,356 19	NS	00165	0	717	2,356 19	2,356 19	NS	00166	0	48.70 5	2,356 19	2,356 19	NS
	I		0	4.262	2,356 19	2,356 19	NS		0	54.87 9	2,356 19	2,356 19	NS		0	4.521	2,356 19	2,356 19	NS
S	S		0	0	1,413 72	1,413 72	-		0	0	1,413 72	1,413 72	-		0	0	1,413 72	1,413 72	-
	I		0	3.213. 022	1,413 72	1,413 72	6,79		0	3.315. 866	1,413 72	1,413 72	6,58		0	3.442. 378	1,413 72	1,413 72	6,33
P	S	00167	0	28.45 5	2,356 19	2,356 19	NS	00168	0	677	2,356 19	2,356 19	NS	00169	0	57.39 6	2,356 19	2,356 19	NS
	I		0	4.302	2,356 19	2,356 19	NS		0	38.14 3	2,356 19	2,356 19	NS		0	4.416	2,356 19	2,356 19	NS

Platee - Verifiche pressoflessione retta allo SLU

Dir	Pos	Nodo	N _{Ed}	M _{Ed}	A _s	A _{df}	CS	Nodo	N _{Ed}	M _{Ed}	A _s	A _{df}	CS	Nodo	N _{Ed}	M _{Ed}	A _s	A _{df}	CS
			[N]	[N-m]	[cm ² /cm]	[cm ² /cm]			[N]	[N-m]	[cm ² /cm]	[cm ² /cm]			[N]	[N-m]	[cm ² /cm]	[cm ² /cm]	
	I		0	4.824	2,356 19	2,356 19	NS		0	4.970	2,356 19	2,356 19	NS		0	4.848	2,356 19	2,356 19	NS
S	S		0	0	1,413 72	1,413 72	-		0	0	1,413 72	1,413 72	-		0	0	1,413 72	1,413 72	-
	I		0	242.1 86	1,413 72	1,413 72	90,0 3		0	218.1 14	1,413 72	1,413 72	99,9 6		0	205.2 70	1,413 72	1,413 72	NS
P	S	00221	0	124.5 85	2,356 19	2,356 19	NS	00222	0	13.50 6	2,356 19	2,356 19	NS	00223	0	0	2,356 19	2,356 19	-
	I		0	4.930	2,356 19	2,356 19	NS		0	4.981	2,356 19	2,356 19	NS		0	30.62 1	2,356 19	2,356 19	NS
S	S		0	0	1,413 72	1,413 72	-		0	0	1,413 72	1,413 72	-		0	0	1,413 72	1,413 72	-
	I		0	177.3 35	1,413 72	1,413 72	NS		0	168.9 57	1,413 72	1,413 72	NS		0	162.0 60	1,413 72	1,413 72	NS
P	S	00224	0	0	2,356 19	2,356 19	-	00225	0	0	2,356 19	2,356 19	-	00226	0	0	2,356 19	2,356 19	-
	I		0	87.39 6	2,356 19	2,356 19	NS		0	258.2 71	2,356 19	2,356 19	NS		0	497.4 19	2,356 19	2,356 19	73,04
S	S		0	126.5 21	1,413 72	1,413 72	NS		0	159.8 65	1,413 72	1,413 72	NS		0	200.8 13	1,413 72	1,413 72	NS
	I		0	5.196	1,413 72	1,413 72	NS		0	5.306	1,413 72	1,413 72	NS		0	5.601	1,413 72	1,413 72	NS
P	S	00227	0	0	2,356 19	2,356 19	-	00228	0	0	2,356 19	2,356 19	-	00229	0	0	2,356 19	2,356 19	-
	I		0	779.0 59	2,356 19	2,356 19	46,6 4		0	1.088. 494	2,356 19	2,356 19	33,3 8		0	1.403. 151	2,356 19	2,356 19	25,89
S	S		0	250.8 20	1,413 72	1,413 72	86,9 3		0	309.2 93	1,413 72	1,413 72	70,4 9		0	367.5 97	1,413 72	1,413 72	59,31
	I		0	5.457	1,413 72	1,413 72	NS		0	5.305	1,413 72	1,413 72	NS		0	5.279	1,413 72	1,413 72	NS
P	S	00230	0	0	2,356 19	2,356 19	-	00231	0	0	2,356 19	2,356 19	-	00232	0	0	2,356 19	2,356 19	-
	I		0	1.681. 936	2,356 19	2,356 19	21,6 0		0	1.903. 505	2,356 19	2,356 19	19,0 9		0	2.039. 031	2,356 19	2,356 19	17,82
S	S		0	424.9 51	1,413 72	1,413 72	51,3 1		0	475.3 48	1,413 72	1,413 72	45,8 7		0	501.1 60	1,413 72	1,413 72	43,50
	I		0	5.270	1,413 72	1,413 72	NS		0	5.299	1,413 72	1,413 72	NS		0	5.459	1,413 72	1,413 72	NS
P	S	00233	0	0	2,356 19	2,356 19	-	00234	0	0	2,356 19	2,356 19	-	00235	0	0	2,356 19	2,356 19	-
	I		0	2.053. 585	2,356 19	2,356 19	17,6 9		0	1.932. 533	2,356 19	2,356 19	18,8 0		0	1.677. 844	2,356 19	2,356 19	21,65
S	S		0	499.4 30	1,413 72	1,413 72	43,6 6		0	460.8 46	1,413 72	1,413 72	47,3 1		0	381.7 38	1,413 72	1,413 72	57,11
	I		0	5.611	1,413 72	1,413 72	NS		0	5.607	1,413 72	1,413 72	NS		0	5.440	1,413 72	1,413 72	NS
P	S	00236	0	0	2,356 19	2,356 19	-	00237	0	0	2,356 19	2,356 19	-	00238	0	0	2,356 19	2,356 19	-
	I		0	1.289. 655	2,356 19	2,356 19	28,1 7		0	810.1 41	2,356 19	2,356 19	44,8 5		0	296.3 38	2,356 19	2,356 19	NS
S	S		0	263.8 43	1,413 72	1,413 72	82,6 4		0	113.7 52	1,413 72	1,413 72	NS		0	0	1,413 72	1,413 72	-
	I		0	5.277	1,413 72	1,413 72	NS		0	5.245	1,413 72	1,413 72	NS		0	49.07 3	1,413 72	1,413 72	NS
P	S	00239	0	212.7 05	2,356 19	2,356 19	NS	00240	0	652.9 17	2,356 19	2,356 19	55,6 5	00241	0	980.5 92	2,356 19	2,356 19	37,05
	I		0	4.215	2,356 19	2,356 19	NS		0	4.520	2,356 19	2,356 19	NS		0	4.534	2,356 19	2,356 19	NS
S	S		0	0	1,413 72	1,413 72	-		0	0	1,413 72	1,413 72	-		0	0	1,413 72	1,413 72	-
	I		0	204.9 10	1,413 72	1,413 72	NS		0	335.1 92	1,413 72	1,413 72	65,0 5		0	430.5 75	1,413 72	1,413 72	50,64
P	S	00242	0	1.192. 083	2,356 19	2,356 19	30,4 8	00243	0	1.275. 594	2,356 19	2,356 19	28,4 8	00244	0	1.245. 121	2,356 19	2,356 19	29,18
	I		0	4.598	2,356 19	2,356 19	NS		0	4.693	2,356 19	2,356 19	NS		0	4.514	2,356 19	2,356 19	NS
S	S		0	0	1,413	1,413	-		0	0	1,413	1,413	-		0	0	1,413	1,413	-

Platee - Verifiche pressoflessione retta allo SLU

Dir	Pos	Nodo	N _{Ed}	M _{Ed}	A _s	A _{df}	CS	Nodo	N _{Ed}	M _{Ed}	A _s	A _{df}	CS	Nodo	N _{Ed}	M _{Ed}	A _s	A _{df}	CS
			[N]	[N-m]	[cm ² /cm]	[cm ² /cm]			[N]	[N-m]	[cm ² /cm]	[cm ² /cm]			[N]	[N-m]	[cm ² /cm]	[cm ² /cm]	
	I		0	488.0 23	72 1,413 72	72 1,413 72	44,6 8		0	508.9 75	72 1,413 72	72 1,413 72	42,8 4		0	502.5 77	72 1,413 72	72 1,413 72	43,38
P	S	00245	0	1.127. 344	2,356 19	2,356 19	32,2 3	00246	0	946.9 58	2,356 19	2,356 19	38,3 7	00247	0	726.2 64	2,356 19	2,356 19	50,03
	I		0	4.877	2,356 19	2,356 19	NS		0	4.959	2,356 19	2,356 19	NS		0	4.797	2,356 19	2,356 19	NS
S	S		0	0	1,413 72	1,413 72	-		0	0	1,413 72	1,413 72	-		0	0	1,413 72	1,413 72	-
	I		0	470.4 31	1,413 72	1,413 72	46,3 5		0	429.4 59	1,413 72	1,413 72	50,7 7		0	386.0 35	1,413 72	1,413 72	56,48
P	S	00248	0	501.8 60	2,356 19	2,356 19	72,4 0	00249	0	295.9 52	2,356 19	2,356 19	NS	00250	0	127.4 18	2,356 19	2,356 19	NS
	I		0	5.169	2,356 19	2,356 19	NS		0	5.205	2,356 19	2,356 19	NS		0	5.317	2,356 19	2,356 19	NS
S	S		0	0	1,413 72	1,413 72	-		0	0	1,413 72	1,413 72	-		0	0	1,413 72	1,413 72	-
	I		0	340.4 74	1,413 72	1,413 72	64,0 4		0	302.6 39	1,413 72	1,413 72	72,0 4		0	274.7 12	1,413 72	1,413 72	79,37
P	S	00251	0	22.97 1	2,356 19	2,356 19	NS	00252	0	0	2,356 19	2,356 19	-	00253	0	0	2,356 19	2,356 19	-
	I		0	5.861	2,356 19	2,356 19	NS		0	42.49 3	2,356 19	2,356 19	NS		0	198.6 61	2,356 19	2,356 19	NS
S	S		0	0	1,413 72	1,413 72	-		0	88.75 7	1,413 72	1,413 72	NS		0	130.2 00	1,413 72	1,413 72	NS
	I		0	256.2 98	1,413 72	1,413 72	85,0 7		0	4.432	1,413 72	1,413 72	NS		0	5.721	1,413 72	1,413 72	NS
P	S	00254	0	0	2,356 19	2,356 19	-	00255	0	0	2,356 19	2,356 19	-	00256	0	0	2,356 19	2,356 19	-
	I		0	425.9 09	2,356 19	2,356 19	85,3 1		0	713.0 44	2,356 19	2,356 19	50,9 5		0	1.039. 701	2,356 19	2,356 19	34,95
S	S		0	179.5 73	1,413 72	1,413 72	NS		0	241.2 91	1,413 72	1,413 72	90,3 6		0	314.2 66	1,413 72	1,413 72	69,38
	I		0	5.443	1,413 72	1,413 72	NS		0	5.301	1,413 72	1,413 72	NS		0	5.289	1,413 72	1,413 72	NS
P	S	00257	0	0	2,356 19	2,356 19	-	00258	0	0	2,356 19	2,356 19	-	00259	0	0	2,356 19	2,356 19	-
	I		0	1.385. 804	2,356 19	2,356 19	26,2 2		0	1.721. 655	2,356 19	2,356 19	21,1 0		0	2.010. 996	2,356 19	2,356 19	18,07
S	S		0	396.8 50	1,413 72	1,413 72	54,9 4		0	483.0 74	1,413 72	1,413 72	45,1 3		0	562.2 16	1,413 72	1,413 72	38,78
	I		0	5.262	1,413 72	1,413 72	NS		0	5.234	1,413 72	1,413 72	NS		0	5.255	1,413 72	1,413 72	NS
P	S	00260	0	0	2,356 19	2,356 19	-	00261	0	0	2,356 19	2,356 19	-	00262	0	0	2,356 19	2,356 19	-
	I		0	2.222. 652	2,356 19	2,356 19	16,3 5		0	2.320. 854	2,356 19	2,356 19	15,6 5		0	2.272. 010	2,356 19	2,356 19	15,99
S	S		0	624.2 04	1,413 72	1,413 72	34,9 3		0	654.6 71	1,413 72	1,413 72	33,3 0		0	638.0 74	1,413 72	1,413 72	34,17
	I		0	5.282	1,413 72	1,413 72	NS		0	5.302	1,413 72	1,413 72	NS		0	5.420	1,413 72	1,413 72	NS
P	S	00263	0	0	2,356 19	2,356 19	-	00264	0	0	2,356 19	2,356 19	-	00265	0	0	2,356 19	2,356 19	-
	I		0	2.061. 788	2,356 19	2,356 19	17,6 2		0	1.687. 838	2,356 19	2,356 19	21,5 3		0	1.177. 248	2,356 19	2,356 19	30,86
S	S		0	565.7 18	1,413 72	1,413 72	38,5 4		0	433.1 43	1,413 72	1,413 72	50,3 4		0	248.6 05	1,413 72	1,413 72	87,70
	I		0	5.288	1,413 72	1,413 72	NS		0	5.256	1,413 72	1,413 72	NS		0	5.221	1,413 72	1,413 72	NS
P	S	00266	0	0	2,356 19	2,356 19	-	00267	0	28.19 5	2,356 19	2,356 19	NS	00268	0	584.3 62	2,356 19	2,356 19	62,17
	I		0	583.1 04	2,356 19	2,356 19	62,3 1		0	4.368	2,356 19	2,356 19	NS		0	4.401	2,356 19	2,356 19	NS
S	S		0	32.15 8	1,413 72	1,413 72	NS		0	0	1,413 72	1,413 72	-		0	0	1,413 72	1,413 72	-
	I		0	5.194	1,413 72	1,413 72	NS		0	190.1 09	1,413 72	1,413 72	NS		0	387.2 75	1,413 72	1,413 72	56,30

Il presente documento è di proprietà della ANTEX GROUP srl.
 È vietato la comunicazione a terzi o la riproduzione senza il permesso scritto della suddetta.
 La società tutela i propri diritti a rigore di Legge.

Comm.: C20-033-S05



Platee - Verifiche pressoflessione retta allo SLU

Dir	Pos	Nodo	N _{Ed}	M _{Ed}	A _s	A _{df}	CS	Nodo	N _{Ed}	M _{Ed}	A _s	A _{df}	CS	Nodo	N _{Ed}	M _{Ed}	A _s	A _{df}	CS
			[N]	[N-m]	[cm ² /cm]	[cm ² /cm]			[N]	[N-m]	[cm ² /cm]	[cm ² /cm]			[N]	[N-m]	[cm ² /cm]	[cm ² /cm]	
	I		0	5.097	1,413 72	1,413 72	NS		0	5.086	1,413 72	1,413 72	NS		0	5.076	1,413 72	1,413 72	NS
P	S	00320	0	0	2,356 19	2,356 19	-	00321	0	0	2,356 19	2,356 19	-	00322	0	0	2,356 19	2,356 19	-
	I		0	2.797. 587	2,356 19	2,356 19	12,9 9		0	2.290. 947	2,356 19	2,356 19	15,8 6		0	1.552. 777	2,356 19	2,356 19	23,40
S	S		0	734.8 88	1,413 72	1,413 72	29,6 7		0	572.0 79	1,413 72	1,413 72	38,1 1		0	312.6 60	1,413 72	1,413 72	69,73
	I		0	5.067	1,413 72	1,413 72	NS		0	5.061	1,413 72	1,413 72	NS		0	5.054	1,413 72	1,413 72	NS
P	S	00323	0	0	2,356 19	2,356 19	-	00324	0	244.1 65	2,356 19	2,356 19	NS	00325	0	1.044. 335	2,356 19	2,356 19	34,79
	I		0	665.6 54	2,356 19	2,356 19	54,5 8		0	4.382	2,356 19	2,356 19	NS		0	4.413	2,356 19	2,356 19	NS
S	S		0	0	1,413 72	1,413 72	-		0	0	1,413 72	1,413 72	-		0	0	1,413 72	1,413 72	-
	I		0	10.38 7	1,413 72	1,413 72	NS		0	338.8 12	1,413 72	1,413 72	64,3 5		0	617.0 37	1,413 72	1,413 72	35,33
P	S	00326	0	1.646. 289	2,356 19	2,356 19	22,0 7	00327	0	2.014. 804	2,356 19	2,356 19	18,0 3	00328	0	2.158. 800	2,356 19	2,356 19	16,83
	I		0	4.467	2,356 19	2,356 19	NS		0	4.523	2,356 19	2,356 19	NS		0	4.581	2,356 19	2,356 19	NS
S	S		0	0	1,413 72	1,413 72	-		0	0	1,413 72	1,413 72	-		0	0	1,413 72	1,413 72	-
	I		0	807.8 43	1,413 72	1,413 72	26,9 9		0	900.7 48	1,413 72	1,413 72	24,2 1		0	906.6 78	1,413 72	1,413 72	24,05
P	S	00329	0	2.113. 656	2,356 19	2,356 19	17,1 9	00330	0	1.927. 218	2,356 19	2,356 19	18,8 5	00331	0	1.648. 497	2,356 19	2,356 19	22,04
	I		0	4.640	2,356 19	2,356 19	NS		0	4.717	2,356 19	2,356 19	NS		0	4.810	2,356 19	2,356 19	NS
S	S		0	0	1,413 72	1,413 72	-		0	0	1,413 72	1,413 72	-		0	0	1,413 72	1,413 72	-
	I		0	848.0 44	1,413 72	1,413 72	25,7 1		0	750.3 27	1,413 72	1,413 72	29,0 6		0	636.0 02	1,413 72	1,413 72	34,28
P	S	00332	0	1.321. 732	2,356 19	2,356 19	27,4 9	00333	0	984.9 80	2,356 19	2,356 19	36,8 9	00334	0	668.5 67	2,356 19	2,356 19	54,34
	I		0	4.898	2,356 19	2,356 19	NS		0	4.989	2,356 19	2,356 19	NS		0	5.072	2,356 19	2,356 19	NS
S	S		0	0	1,413 72	1,413 72	-		0	0	1,413 72	1,413 72	-		0	0	1,413 72	1,413 72	-
	I		0	521.8 65	1,413 72	1,413 72	41,7 8		0	419.0 16	1,413 72	1,413 72	52,0 3		0	333.2 92	1,413 72	1,413 72	65,42
P	S	00335	0	394.9 06	2,356 19	2,356 19	92,0 0	00336	0	179.8 41	2,356 19	2,356 19	NS	00337	0	33.03 7	2,356 19	2,356 19	NS
	I		0	5.098	2,356 19	2,356 19	NS		0	4.976	2,356 19	2,356 19	NS		0	4.770	2,356 19	2,356 19	NS
S	S		0	0	1,413 72	1,413 72	-		0	0	1,413 72	1,413 72	-		0	0	1,413 72	1,413 72	-
	I		0	266.2 26	1,413 72	1,413 72	81,9 0		0	216.0 61	1,413 72	1,413 72	NS		0	173.3 95	1,413 72	1,413 72	NS
P	S	00338	0	0	2,356 19	2,356 19	-	00339	0	0	2,356 19	2,356 19	-	00340	0	0	2,356 19	2,356 19	-
	I		0	146.2 20	2,356 19	2,356 19	NS		0	398.1 39	2,356 19	2,356 19	91,2 6		0	733.6 72	2,356 19	2,356 19	49,52
S	S		0	0	1,413 72	1,413 72	-		0	0	1,413 72	1,413 72	-		0	0	1,413 72	1,413 72	-
	I		0	352.6 59	1,413 72	1,413 72	61,8 2		0	293.6 57	1,413 72	1,413 72	74,2 5		0	221.8 91	1,413 72	1,413 72	98,26
P	S	00341	0	0	2,356 19	2,356 19	-	00342	0	0	2,356 19	2,356 19	-	00343	0	0	2,356 19	2,356 19	-
	I		0	1.147. 870	2,356 19	2,356 19	31,6 5		0	1.623. 792	2,356 19	2,356 19	22,3 8		0	2.135. 418	2,356 19	2,356 19	17,01
S	S		0	0	1,413 72	1,413 72	-		0	0	1,413 72	1,413 72	-		0	141.8 07	1,413 72	1,413 72	NS
	I		0	127.5 68	1,413 72	1,413 72	NS		0	6.913	1,413 72	1,413 72	NS		0	5.025	1,413 72	1,413 72	NS
P	S	00344	0	0	2,356	2,356	-	00345	0	0	2,356	2,356	-	00346	0	0	2,356	2,356	-

Platee - Verifiche pressoflessione retta allo SLU

Dir	Pos	Nodo	N _{Ed}	M _{Ed}	A _s	A _{df}	CS	Nodo	N _{Ed}	M _{Ed}	A _s	A _{df}	CS	Nodo	N _{Ed}	M _{Ed}	A _s	A _{df}	CS
			[N]	[N-m]	[cm ² /cm]	[cm ² /cm]			[N]	[N-m]	[cm ² /cm]	[cm ² /cm]			[N]	[N-m]	[cm ² /cm]	[cm ² /cm]	
	I		0	2.645.627	19 2,356 19	19 2,356 19	13,7 3		0	3.104.999	19 2,356 19	19 2,356 19	11,7 0		0	3.451.169	19 2,356 19	19 2,356 19	10,53
S	S		0	310.839	1,413 72	1,413 72	70,1 4		0	488.497	1,413 72	1,413 72	44,6 3		0	652.056	1,413 72	1,413 72	33,44
	I		0	5.016	1,413 72	1,413 72	NS		0	5.007	1,413 72	1,413 72	NS		0	4.994	1,413 72	1,413 72	NS
P	S	00347	0	0	2,356 19	2,356 19	-	00348	0	0	2,356 19	2,356 19	-	00349	0	0	2,356 19	2,356 19	-
	I		0	3.611.160	2,356 19	2,356 19	10,0 6		0	3.510.297	2,356 19	2,356 19	10,3 5		0	3.089.430	2,356 19	2,356 19	11,76
S	S		0	768.836	1,413 72	1,413 72	28,3 6		0	800.164	1,413 72	1,413 72	27,2 5		0	710.978	1,413 72	1,413 72	30,67
	I		0	4.981	1,413 72	1,413 72	NS		0	4.970	1,413 72	1,413 72	NS		0	4.962	1,413 72	1,413 72	NS
P	S	00350	0	0	2,356 19	2,356 19	-	00351	0	0	2,356 19	2,356 19	-	00352	0	0	2,356 19	2,356 19	-
	I		0	2.332.444	2,356 19	2,356 19	15,5 8		0	1.299.117	2,356 19	2,356 19	27,9 7		0	140.423	2,356 19	2,356 19	NS
S	S		0	485.494	1,413 72	1,413 72	44,9 1		0	144.687	1,413 72	1,413 72	NS		0	0	1,413 72	1,413 72	-
	I		0	4.957	1,413 72	1,413 72	NS		0	4.952	1,413 72	1,413 72	NS		0	248.329	1,413 72	1,413 72	87,80
P	S	00353	0	945.517	2,356 19	2,356 19	38,4 3	00354	0	1.798.233	2,356 19	2,356 19	20,2 0	00355	0	2.347.353	2,356 19	2,356 19	15,48
	I		0	4.395	2,356 19	2,356 19	NS		0	4.432	2,356 19	2,356 19	NS		0	4.480	2,356 19	2,356 19	NS
S	S		0	0	1,413 72	1,413 72	-		0	0	1,413 72	1,413 72	-		0	0	1,413 72	1,413 72	-
	I		0	604.478	1,413 72	1,413 72	36,0 7		0	857.593	1,413 72	1,413 72	25,4 2		0	981.927	1,413 72	1,413 72	22,20
P	S	00356	0	2.596.027	2,356 19	2,356 19	14,0 0	00357	0	2.591.468	2,356 19	2,356 19	14,0 2	00358	0	2.398.700	2,356 19	2,356 19	15,15
	I		0	4.535	2,356 19	2,356 19	NS		0	4.597	2,356 19	2,356 19	NS		0	4.667	2,356 19	2,356 19	NS
S	S		0	0	1,413 72	1,413 72	-		0	0	1,413 72	1,413 72	-		0	0	1,413 72	1,413 72	-
	I		0	988.324	1,413 72	1,413 72	22,0 6		0	907.835	1,413 72	1,413 72	24,0 2		0	776.548	1,413 72	1,413 72	28,08
P	S	00359	0	2.083.559	2,356 19	2,356 19	17,4 4	00360	0	1.703.688	2,356 19	2,356 19	21,3 3	00361	0	1.305.792	2,356 19	2,356 19	27,82
	I		0	4.753	2,356 19	2,356 19	NS		0	4.844	2,356 19	2,356 19	NS		0	4.934	2,356 19	2,356 19	NS
S	S		0	0	1,413 72	1,413 72	-		0	0	1,413 72	1,413 72	-		0	0	1,413 72	1,413 72	-
	I		0	625.936	1,413 72	1,413 72	34,8 3		0	478.641	1,413 72	1,413 72	45,5 5		0	348.289	1,413 72	1,413 72	62,60
P	S	00362	0	925.766	2,356 19	2,356 19	39,2 5	00363	0	589.547	2,356 19	2,356 19	61,6 3	00364	0	314.768	2,356 19	2,356 19	NS
	I		0	5.017	2,356 19	2,356 19	NS		0	5.074	2,356 19	2,356 19	NS		0	5.141	2,356 19	2,356 19	NS
S	S		0	0	1,413 72	1,413 72	-		0	0	1,413 72	1,413 72	-		0	0	1,413 72	1,413 72	-
	I		0	241.131	1,413 72	1,413 72	90,4 2		0	157.899	1,413 72	1,413 72	NS		0	95.653	1,413 72	1,413 72	NS
P	S	00365	0	107.623	2,356 19	2,356 19	NS	00366	0	0	2,356 19	2,356 19	-	00367	0	0	2,356 19	2,356 19	-
	I		0	5.716	2,356 19	2,356 19	NS		0	57.059	2,356 19	2,356 19	NS		0	266.626	2,356 19	2,356 19	NS
S	S		0	0	1,413 72	1,413 72	-		0	0	1,413 72	1,413 72	-		0	0	1,413 72	1,413 72	-
	I		0	46.779	1,413 72	1,413 72	NS		0	662.730	1,413 72	1,413 72	32,9 0		0	611.924	1,413 72	1,413 72	35,63
P	S	00368	0	0	2,356 19	2,356 19	-	00369	0	0	2,356 19	2,356 19	-	00370	0	0	2,356 19	2,356 19	-
	I		0	576.585	2,356 19	2,356 19	63,0 1		0	984.466	2,356 19	2,356 19	36,9 1		0	1.480.664	2,356 19	2,356 19	24,54

Platee - Verifiche pressoflessione retta allo SLU

Dir	Pos	Nodo	N _{Ed}	M _{Ed}	A _s	A _{df}	CS	Nodo	N _{Ed}	M _{Ed}	A _s	A _{df}	CS	Nodo	N _{Ed}	M _{Ed}	A _s	A _{df}	CS
			[N]	[N-m]	[cm²/cm]	[cm²/cm]			[N]	[N-m]	[cm²/cm]	[cm²/cm]			[N]	[N-m]	[cm²/cm]	[cm²/cm]	
P	S	00395	0	0	2,356 19	2,356 19	-	00396	0	0	2,356 19	2,356 19	-	00397	0	0	2,356 19	2,356 19	-
	I		0	143.6 08	2,356 19	2,356 19	NS		0	406.1 50	2,356 19	2,356 19	89,4 6		0	785.4 56	2,356 19	2,356 19	46,26
S	S		0	0	1,413 72	1,413 72	-		0	0	1,413 72	1,413 72	-		0	0	1,413 72	1,413 72	-
	I		0	979.0 96	1,413 72	1,413 72	22,2 7		0	939.9 58	1,413 72	1,413 72	23,2 0		0	894.2 83	1,413 72	1,413 72	24,38
P	S	00398	0	0	2,356 19	2,356 19	-	00399	0	0	2,356 19	2,356 19	-	00400	0	0	2,356 19	2,356 19	-
	I		0	1.277. 697	2,356 19	2,356 19	28,4 4		0	1.872. 141	2,356 19	2,356 19	19,4 1		0	2.548. 998	2,356 19	2,356 19	14,25
S	S		0	0	1,413 72	1,413 72	-		0	0	1,413 72	1,413 72	-		0	0	1,413 72	1,413 72	-
	I		0	824.9 33	1,413 72	1,413 72	26,4 3		0	720.5 19	1,413 72	1,413 72	30,2 6		0	569.5 81	1,413 72	1,413 72	38,28
P	S	00401	0	0	2,356 19	2,356 19	-	00402	0	0	2,356 19	2,356 19	-	00403	0	0	2,356 19	2,356 19	-
	I		0	3.274. 477	2,356 19	2,356 19	11,1 0		0	3.994. 129	2,356 19	2,356 19	9,10		0	4.624. 948	2,356 19	2,356 19	7,86
S	S		0	0	1,413 72	1,413 72	-		0	0	1,413 72	1,413 72	-		0	187.8 97	1,413 72	1,413 72	NS
	I		0	364.4 27	1,413 72	1,413 72	59,8 3		0	106.3 71	1,413 72	1,413 72	NS		0	4.815	1,413 72	1,413 72	NS
P	S	00404	0	0	2,356 19	2,356 19	-	00405	0	0	2,356 19	2,356 19	-	00406	0	0	2,356 19	2,356 19	-
	I		0	5.049. 123	2,356 19	2,356 19	7,20		0	5.115. 814	2,356 19	2,356 19	7,10		0	4.662. 073	2,356 19	2,356 19	7,79
S	S		0	473.5 41	1,413 72	1,413 72	46,0 4		0	681.7 37	1,413 72	1,413 72	31,9 8		0	724.6 56	1,413 72	1,413 72	30,09
	I		0	4.800	1,413 72	1,413 72	NS		0	4.787	1,413 72	1,413 72	NS		0	4.776	1,413 72	1,413 72	NS
P	S	00407	0	0	2,356 19	2,356 19	-	00408	0	0	2,356 19	2,356 19	-	00409	0	122.5 14	2,356 19	2,356 19	NS
	I		0	3.569. 695	2,356 19	2,356 19	10,1 8		0	1.871. 165	2,356 19	2,356 19	19,4 2		0	4.386	2,356 19	2,356 19	NS
S	S		0	529.1 56	1,413 72	1,413 72	41,2 0		0	93.46 6	1,413 72	1,413 72	NS		0	0	1,413 72	1,413 72	-
	I		0	4.767	1,413 72	1,413 72	NS		0	4.763	1,413 72	1,413 72	NS		0	458.3 15	1,413 72	1,413 72	47,57
P	S	00410	0	1.902. 802	2,356 19	2,356 19	19,0 9	00411	0	3.141. 806	2,356 19	2,356 19	11,5 6	00412	0	3.782. 997	2,356 19	2,356 19	9,60
	I		0	4.397	2,356 19	2,356 19	NS		0	4.421	2,356 19	2,356 19	NS		0	4.457	2,356 19	2,356 19	NS
S	S		0	0	1,413 72	1,413 72	-		0	0	1,413 72	1,413 72	-		0	0	1,413 72	1,413 72	-
	I		0	915.2 26	1,413 72	1,413 72	23,8 2		0	1.146. 362	1,413 72	1,413 72	19,0 2		0	1.144. 190	1,413 72	1,413 72	19,06
P	S	00413	0	3.921. 684	2,356 19	2,356 19	9,26	00414	0	3.702. 857	2,356 19	2,356 19	9,81	00415	0	3.265. 055	2,356 19	2,356 19	11,13
	I		0	4.506	2,356 19	2,356 19	NS		0	4.568	2,356 19	2,356 19	NS		0	4.642	2,356 19	2,356 19	NS
S	S		0	0	1,413 72	1,413 72	-		0	0	1,413 72	1,413 72	-		0	0	1,413 72	1,413 72	-
	I		0	973.9 55	1,413 72	1,413 72	22,3 9		0	718.6 88	1,413 72	1,413 72	30,3 4		0	446.7 32	1,413 72	1,413 72	48,81
P	S	00416	0	2.718. 637	2,356 19	2,356 19	13,3 6	00417	0	2.142. 763	2,356 19	2,356 19	16,9 6	00418	0	1.590. 456	2,356 19	2,356 19	22,84
	I		0	4.729	2,356 19	2,356 19	NS		0	4.823	2,356 19	2,356 19	NS		0	4.918	2,356 19	2,356 19	NS
S	S		0	0	1,413 72	1,413 72	-		0	603	1,413 72	1,413 72	NS		0	150.4 41	1,413 72	1,413 72	NS
	I		0	201.0 09	1,413 72	1,413 72	NS		0	4.852	1,413 72	1,413 72	NS		0	4.860	1,413 72	1,413 72	NS
P	S	00419	0	1.095. 578	2,356 19	2,356 19	33,1 6	00420	0	678.8 68	2,356 19	2,356 19	53,5 2	00421	0	352.3 99	2,356 19	2,356 19	NS

Platee - Verifiche pressoflessione retta allo SLU

Dir	Pos	Nodo	N _{Ed}	M _{Ed}	A _s	A _{df}	CS	Nodo	N _{Ed}	M _{Ed}	A _s	A _{df}	CS	Nodo	N _{Ed}	M _{Ed}	A _s	A _{df}	CS
			[N]	[N-m]	[cm ² /cm]	[cm ² /cm]			[N]	[N-m]	[cm ² /cm]	[cm ² /cm]			[N]	[N-m]	[cm ² /cm]	[cm ² /cm]	
	I		0	5.006	2,356 19	2,356 19	NS		0	5.071	2,356 19	2,356 19	NS		0	5.148	2,356 19	2,356 19	NS
S	S		0	256.9 98	1,413 72	1,413 72	84,8 4		0	329.3 73	1,413 72	1,413 72	66,1 9		0	378.0 21	1,413 72	1,413 72	57,68
	I		0	4.869	1,413 72	1,413 72	NS		0	4.881	1,413 72	1,413 72	NS		0	4.758	1,413 72	1,413 72	NS
P	S	00422	0	120.1 31	2,356 19	2,356 19	NS	00423	0	0	2,356 19	2,356 19	-	00424	0	0	2,356 19	2,356 19	-
	I		0	5.722	2,356 19	2,356 19	NS		0	40.99 3	2,356 19	2,356 19	NS		0	239.1 47	2,356 19	2,356 19	NS
S	S		0	417.4 54	1,413 72	1,413 72	52,2 3		0	0	1,413 72	1,413 72	-		0	0	1,413 72	1,413 72	-
	I		0	4.820	1,413 72	1,413 72	NS		0	1.379. 104	1,413 72	1,413 72	15,8 1		0	1.357. 345	1,413 72	1,413 72	16,06
P	S	00425	0	0	2,356 19	2,356 19	-	00426	0	0	2,356 19	2,356 19	-	00427	0	0	2,356 19	2,356 19	-
	I		0	567.2 13	2,356 19	2,356 19	64,0 5		0	1.027. 421	2,356 19	2,356 19	35,3 6		0	1.618. 074	2,356 19	2,356 19	22,45
S	S		0	0	1,413 72	1,413 72	-		0	0	1,413 72	1,413 72	-		0	0	1,413 72	1,413 72	-
	I		0	1.341. 012	1,413 72	1,413 72	16,2 6		0	1.317. 558	1,413 72	1,413 72	16,5 5		0	1.268. 382	1,413 72	1,413 72	17,19
P	S	00428	0	0	2,356 19	2,356 19	-	00429	0	0	2,356 19	2,356 19	-	00430	0	0	2,356 19	2,356 19	-
	I		0	2.330. 497	2,356 19	2,356 19	15,5 9		0	3.145. 967	2,356 19	2,356 19	11,5 5		0	4.028. 100	2,356 19	2,356 19	9,02
S	S		0	0	1,413 72	1,413 72	-		0	0	1,413 72	1,413 72	-		0	0	1,413 72	1,413 72	-
	I		0	1.175. 916	1,413 72	1,413 72	18,5 4		0	1.020. 978	1,413 72	1,413 72	21,3 5		0	786.5 85	1,413 72	1,413 72	27,72
P	S	00431	0	0	2,356 19	2,356 19	-	00432	0	0	2,356 19	2,356 19	-	00433	0	0	2,356 19	2,356 19	-
	I		0	4.910. 844	2,356 19	2,356 19	7,40		0	5.682. 786	2,356 19	2,356 19	6,39		0	6.172. 148	2,356 19	2,356 19	5,89
S	S		0	0	1,413 72	1,413 72	-		0	0	1,413 72	1,413 72	-		0	316.1 13	1,413 72	1,413 72	68,97
	I		0	466.5 91	1,413 72	1,413 72	46,7 3		0	79.55 6	1,413 72	1,413 72	NS		0	4.716	1,413 72	1,413 72	NS
P	S	00434	0	0	2,356 19	2,356 19	-	00435	0	0	2,356 19	2,356 19	-	00436	0	0	2,356 19	2,356 19	-
	I		0	6.144. 122	2,356 19	2,356 19	5,91		0	5.334. 386	2,356 19	2,356 19	6,81		0	3.563. 899	2,356 19	2,356 19	10,19
S	S		0	608.3 11	1,413 72	1,413 72	35,8 4		0	655.0 38	1,413 72	1,413 72	33,2 8		0	345.7 67	1,413 72	1,413 72	63,06
	I		0	4.703	1,413 72	1,413 72	NS		0	4.692	1,413 72	1,413 72	NS		0	4.684	1,413 72	1,413 72	NS
P	S	00437	0	0	2,356 19	2,356 19	-	00438	0	1.648. 992	2,356 19	2,356 19	22,0 3	00439	0	3.571. 135	2,356 19	2,356 19	10,17
	I		0	985.9 35	2,356 19	2,356 19	36,8 5		0	4.397	2,356 19	2,356 19	NS		0	4.409	2,356 19	2,356 19	NS
S	S		0	0	1,413 72	1,413 72	-		0	0	1,413 72	1,413 72	-		0	0	1,413 72	1,413 72	-
	I		0	275.7 12	1,413 72	1,413 72	79,0 8		0	909.5 13	1,413 72	1,413 72	23,9 7		0	1.253. 039	1,413 72	1,413 72	17,40
P	S	00440	0	4.594. 200	2,356 19	2,356 19	7,91	00441	0	4.863. 220	2,356 19	2,356 19	7,47	00442	0	4.616. 480	2,356 19	2,356 19	7,87
	I		0	4.432	2,356 19	2,356 19	NS		0	4.469	2,356 19	2,356 19	NS		0	4.521	2,356 19	2,356 19	NS
S	S		0	0	1,413 72	1,413 72	-		0	0	1,413 72	1,413 72	-		0	0	1,413 72	1,413 72	-
	I		0	1.248. 198	1,413 72	1,413 72	17,4 7		0	993.6 85	1,413 72	1,413 72	21,9 4		0	625.7 85	1,413 72	1,413 72	34,84
P	S	00443	0	4.071. 903	2,356 19	2,356 19	8,92	00444	0	3.391. 851	2,356 19	2,356 19	10,7 1	00445	0	2.683. 483	2,356 19	2,356 19	13,54
	I		0	4.588	2,356 19	2,356 19	NS		0	4.669	2,356 19	2,356 19	NS		0	4.762	2,356 19	2,356 19	NS
S	S		0	0	1,413 72	1,413 72	-		0	67.07	1,413 72	1,413 72	NS		0	308.2	1,413 72	1,413 72	70,74

Platee - Verifiche pressoflessione retta allo SLU

Dir	Pos	Nodo	N _{Ed} [N]	M _{Ed} [N-m]	A _s [cm ² /cm]	A _{df} [cm ² /cm]	CS	Nodo	N _{Ed} [N]	M _{Ed} [N-m]	A _s [cm ² /cm]	A _{df} [cm ² /cm]	CS	Nodo	N _{Ed} [N]	M _{Ed} [N-m]	A _s [cm ² /cm]	A _{df} [cm ² /cm]	CS
	I		0	252.2 57	72 1,413 72	72 1,413 72	86,4 3		0	7 4.759	72 1,413 72	72 1,413 72	NS		0	09 4.771	72 1,413 72	72 1,413 72	NS
P	S	00446	0	2.011. 759	2,356 19	2,356 19	18,0 6	00447	0	1.413. 695	2,356 19	2,356 19	25,7 0	00448	0	909.4 69	2,356 19	2,356 19	39,95
	I		0	4.862	2,356 19	2,356 19	NS		0	4.963	2,356 19	2,356 19	NS		0	5.055	2,356 19	2,356 19	NS
S	S		0	475.1 09	1,413 72	1,413 72	45,8 9		0	581.7 69	1,413 72	1,413 72	37,4 8		0	645.0 71	1,413 72	1,413 72	33,80
	I		0	4.781	1,413 72	1,413 72	NS		0	4.787	1,413 72	1,413 72	NS		0	4.785	1,413 72	1,413 72	NS
P	S	00449	0	509.6 06	2,356 19	2,356 19	71,3 0	00450	0	218.0 87	2,356 19	2,356 19	NS	00451	0	34.43 5	2,356 19	2,356 19	NS
	I		0	5.105	2,356 19	2,356 19	NS		0	5.007	2,356 19	2,356 19	NS		0	4.800	2,356 19	2,356 19	NS
S	S		0	680.8 33	1,413 72	1,413 72	32,0 2		0	705.3 82	1,413 72	1,413 72	30,9 1		0	734.2 46	1,413 72	1,413 72	29,69
	I		0	4.818	1,413 72	1,413 72	NS		0	5.143	1,413 72	1,413 72	NS		0	4.027	1,413 72	1,413 72	NS
P	S	00452	0	0	2,356 19	2,356 19	-	00453	0	0	2,356 19	2,356 19	-	00454	0	0	2,356 19	2,356 19	-
	I		0	110.0 72	2,356 19	2,356 19	NS		0	352.5 69	2,356 19	2,356 19	NS		0	752.3 17	2,356 19	2,356 19	48,29
S	S		0	0	1,413 72	1,413 72	-		0	0	1,413 72	1,413 72	-		0	0	1,413 72	1,413 72	-
	I		0	1.779. 445	1,413 72	1,413 72	12,2 5		0	1.791. 931	1,413 72	1,413 72	12,1 7		0	1.818. 156	1,413 72	1,413 72	11,99
P	S	00455	0	0	2,356 19	2,356 19	-	00456	0	0	2,356 19	2,356 19	-	00457	0	0	2,356 19	2,356 19	-
	I		0	1.304. 623	2,356 19	2,356 19	27,8 5		0	2.009. 276	2,356 19	2,356 19	18,0 8		0	2.862. 700	2,356 19	2,356 19	12,69
S	S		0	0	1,413 72	1,413 72	-		0	0	1,413 72	1,413 72	-		0	0	1,413 72	1,413 72	-
	I		0	1.836. 488	1,413 72	1,413 72	11,8 7		0	1.829. 505	1,413 72	1,413 72	11,9 2		0	1.771. 834	1,413 72	1,413 72	12,31
P	S	00458	0	0	2,356 19	2,356 19	-	00459	0	0	2,356 19	2,356 19	-	00460	0	0	2,356 19	2,356 19	-
	I		0	3.851. 508	2,356 19	2,356 19	9,43		0	4.940. 512	2,356 19	2,356 19	7,35		0	6.051. 820	2,356 19	2,356 19	6,00
S	S		0	0	1,413 72	1,413 72	-		0	0	1,413 72	1,413 72	-		0	0	1,413 72	1,413 72	-
	I		0	1.631. 765	1,413 72	1,413 72	13,3 6		0	1.375. 389	1,413 72	1,413 72	15,8 5		0	979.5 40	1,413 72	1,413 72	22,26
P	S	00461	0	0	2,356 19	2,356 19	-	00462	0	0	2,356 19	2,356 19	-	00463	0	0	2,356 19	2,356 19	-
	I		0	7.033. 916	2,356 19	2,356 19	5,17		0	7.625. 915	2,356 19	2,356 19	4,76		0	7.439. 423	2,356 19	2,356 19	4,88
S	S		0	0	1,413 72	1,413 72	-		0	107.3 35	1,413 72	1,413 72	NS		0	530.8 78	1,413 72	1,413 72	41,07
	I		0	457.4 24	1,413 72	1,413 72	47,6 6		0	4.644	1,413 72	1,413 72	NS		0	4.632	1,413 72	1,413 72	NS
P	S	00464	0	0	2,356 19	2,356 19	-	00465	0	0	2,356 19	2,356 19	-	00466	0	837.4 91	2,356 19	2,356 19	43,38
	I		0	6.012. 483	2,356 19	2,356 19	6,04		0	3.048. 098	2,356 19	2,356 19	11,9 2		0	4.408	2,356 19	2,356 19	NS
S	S		0	565.9 04	1,413 72	1,413 72	38,5 3		0	38.57 8	1,413 72	1,413 72	NS		0	0	1,413 72	1,413 72	-
	I		0	4.622	1,413 72	1,413 72	NS		0	4.615	1,413 72	1,413 72	NS		0	830.8 33	1,413 72	1,413 72	26,24
P	S	00467	0	3.947. 883	2,356 19	2,356 19	9,20	00468	0	5.618. 386	2,356 19	2,356 19	6,47	00469	0	6.092. 252	2,356 19	2,356 19	5,96
	I		0	4.411	2,356 19	2,356 19	NS		0	4.419	2,356 19	2,356 19	NS		0	4.442	2,356 19	2,356 19	NS
S	S		0	0	1,413 72	1,413 72	-		0	0	1,413 72	1,413 72	-		0	0	1,413 72	1,413 72	-
	I		0	1.388. 977	1,413 72	1,413 72	15,7 0		0	1.397. 317	1,413 72	1,413 72	15,6 0		0	1.010. 873	1,413 72	1,413 72	21,57

Platee - Verifiche pressoflessione retta allo SLU

Dir	Pos	Nodo	N _{Ed} [N]	M _{Ed} [N-m]	A _s [cm ² /cm]	A _{df} [cm ² /cm]	CS	Nodo	N _{Ed} [N]	M _{Ed} [N-m]	A _s [cm ² /cm]	A _{df} [cm ² /cm]	CS	Nodo	N _{Ed} [N]	M _{Ed} [N-m]	A _s [cm ² /cm]	A _{df} [cm ² /cm]	CS
P	S	00470	0	5.791. 577	2,356 19	2,356 19	6,27	00471	0	5.080. 728	2,356 19	2,356 19	7,15	00472	0	4.208. 662	2,356 19	2,356 19	8,63
	I		0	4.481	2,356 19	2,356 19	NS		0	4.538	2,356 19	2,356 19	NS		0	4.611	2,356 19	2,356 19	NS
S	S		0	0	1,413 72	1,413 72	-		0	54.48 7	1,413 72	1,413 72	NS		0	464.8 44	1,413 72	1,413 72	46,90
	I		0	467.5 38	1,413 72	1,413 72	46,6 3		0	4.671	1,413 72	1,413 72	NS		0	4.685	1,413 72	1,413 72	NS
P	S	00473	0	3.322. 603	2,356 19	2,356 19	10,9 3	00474	0	2.500. 310	2,356 19	2,356 19	14,5 3	00475	0	1.778. 751	2,356 19	2,356 19	20,43
	I		0	4.700	2,356 19	2,356 19	NS		0	4.800	2,356 19	2,356 19	NS		0	4.907	2,356 19	2,356 19	NS
S	S		0	746.2 32	1,413 72	1,413 72	29,2 2		0	916.5 95	1,413 72	1,413 72	23,7 9		0	1.005. 633	1,413 72	1,413 72	21,68
	I		0	4.699	1,413 72	1,413 72	NS		0	4.711	1,413 72	1,413 72	NS		0	4.721	1,413 72	1,413 72	NS
P	S	00476	0	1.173. 736	2,356 19	2,356 19	30,9 5	00477	0	691.2 88	2,356 19	2,356 19	52,5 6	00478	0	333.6 87	2,356 19	2,356 19	NS
	I		0	5.016	2,356 19	2,356 19	NS		0	5.117	2,356 19	2,356 19	NS		0	5.238	2,356 19	2,356 19	NS
S	S		0	1.042. 052	1,413 72	1,413 72	20,9 2		0	1.049. 307	1,413 72	1,413 72	20,7 8		0	1.044. 369	1,413 72	1,413 72	20,88
	I		0	4.728	1,413 72	1,413 72	NS		0	4.727	1,413 72	1,413 72	NS		0	4.583	1,413 72	1,413 72	NS
P	S	00479	0	104.3 34	2,356 19	2,356 19	NS	00480	0	0	2,356 19	2,356 19	-	00481	0	0	2,356 19	2,356 19	-
	I		0	5.795	2,356 19	2,356 19	NS		0	10.44 1	2,356 19	2,356 19	NS		0	164.9 35	2,356 19	2,356 19	NS
S	S		0	1.046. 279	1,413 72	1,413 72	20,8 4		0	0	1,413 72	1,413 72	-		0	0	1,413 72	1,413 72	-
	I		0	4.655	1,413 72	1,413 72	NS		0	2.193. 187	1,413 72	1,413 72	9,94		0	2.226. 431	1,413 72	1,413 72	9,79
P	S	00482	0	0	2,356 19	2,356 19	-	00483	0	0	2,356 19	2,356 19	-	00484	0	0	2,356 19	2,356 19	-
	I		0	481.5 51	2,356 19	2,356 19	75,4 5		0	964.2 46	2,356 19	2,356 19	37,6 8		0	1.619. 073	2,356 19	2,356 19	22,44
S	S		0	0	1,413 72	1,413 72	-		0	0	1,413 72	1,413 72	-		0	0	1,413 72	1,413 72	-
	I		0	2.288. 602	1,413 72	1,413 72	9,53		0	2.373. 932	1,413 72	1,413 72	9,18		0	2.462. 610	1,413 72	1,413 72	8,85
P	S	00485	0	0	2,356 19	2,356 19	-	00486	0	0	2,356 19	2,356 19	-	00487	0	0	2,356 19	2,356 19	-
	I		0	2.452. 970	2,356 19	2,356 19	14,8 1		0	3.472. 567	2,356 19	2,356 19	10,4 6		0	4.677. 426	2,356 19	2,356 19	7,77
S	S		0	0	1,413 72	1,413 72	-		0	0	1,413 72	1,413 72	-		0	0	1,413 72	1,413 72	-
	I		0	2.531. 842	1,413 72	1,413 72	8,61		0	2.547. 616	1,413 72	1,413 72	8,56		0	2.460. 651	1,413 72	1,413 72	8,86
P	S	00488	0	0	2,356 19	2,356 19	-	00489	0	0	2,356 19	2,356 19	-	00490	0	0	2,356 19	2,356 19	-
	I		0	6.043. 030	2,356 19	2,356 19	6,01		0	7.485. 148	2,356 19	2,356 19	4,85		0	8.798. 651	2,356 19	2,356 19	4,13
S	S		0	0	1,413 72	1,413 72	-		0	0	1,413 72	1,413 72	-		0	0	1,413 72	1,413 72	-
	I		0	2.207. 309	1,413 72	1,413 72	9,88		0	1.726. 379	1,413 72	1,413 72	12,6 3		0	1.006. 839	1,413 72	1,413 72	21,65
P	S	00491	0	0	2,356 19	2,356 19	-	00492	0	0	2,356 19	2,356 19	-	00493	0	0	2,356 19	2,356 19	-
	I		0	9.572. 693	2,356 19	2,356 19	3,80		0	9.110. 986	2,356 19	2,356 19	3,99		0	6.520. 333	2,356 19	2,356 19	5,57
S	S		0	0	1,413 72	1,413 72	-		0	471.6 02	1,413 72	1,413 72	46,2 3		0	435.1 80	1,413 72	1,413 72	50,10
	I		0	167.0 88	1,413 72	1,413 72	NS		0	4.579	1,413 72	1,413 72	NS		0	4.570	1,413 72	1,413 72	NS
P	S	00494	0	0	2,356 19	2,356 19	-	00495	0	4.079. 020	2,356 19	2,356 19	8,91	00496	0	6.946. 872	2,356 19	2,356 19	5,23
	I		0	1.277.	2,356	2,356	28,4		0	4.429	2,356	2,356	NS		0	4.423	2,356	2,356	NS

Il presente documento è di proprietà della ANTEX GROUP srl.
È vietato la comunicazione a terzi o la riproduzione senza il permesso scritto della suddetta.
La società tutela i propri diritti a rigore di Legge.

Comm.: C20-033-S05



Platee - Verifiche pressoflessione retta allo SLU

Dir	Pos	Nodo	N _{Ed}	M _{Ed}	A _s	A _{df}	CS	Nodo	N _{Ed}	M _{Ed}	A _s	A _{df}	CS	Nodo	N _{Ed}	M _{Ed}	A _s	A _{df}	CS
			[N]	[N-m]	[cm ² /cm]	[cm ² /cm]			[N]	[N-m]	[cm ² /cm]	[cm ² /cm]			[N]	[N-m]	[cm ² /cm]	[cm ² /cm]	
S	S		0	134	1,413	1,413	5		0	0	1,413	1,413	-	0	0	1,413	1,413	1,413	-
	I		0	544.3	1,413	1,413	40,0		0	1.545.	1,413	1,413	14,1	0	1.627.	1,413	1,413	1,413	13,40
P	S	00497	0	7.758.	2,356	2,356	4,68	00498	0	7.340.	2,356	2,356	4,95	00499	0	6.355.	2,356	2,356	5,72
	I		0	4.427	2,356	2,356	NS		0	4.450	2,356	2,356	NS		0	4.493	2,356	2,356	NS
S	S		0	0	1,413	1,413	-		0	0	1,413	1,413	-	0	541.6	1,413	1,413	1,413	40,25
	I		0	1.026.	1,413	1,413	21,2		0	197.1	1,413	1,413	NS	0	4.611	1,413	1,413	1,413	NS
P	S	00500	0	5.198.	2,356	2,356	6,99	00501	0	4.070.	2,356	2,356	8,93	00502	0	3.058.	2,356	2,356	11,88
	I		0	4.557	2,356	2,356	NS		0	4.638	2,356	2,356	NS		0	4.734	2,356	2,356	NS
S	S		0	1.062.	1,413	1,413	20,5		0	1.367.	1,413	1,413	15,9	0	1.511.	1,413	1,413	1,413	14,43
	I		0	4.622	1,413	1,413	2		0	863	1,413	1,413	4	0	328	1,413	1,413	1,413	NS
P	S	00503	0	2.190.	2,356	2,356	16,5	00504	0	1.472.	2,356	2,356	24,6	00505	0	898.5	2,356	2,356	40,43
	I		0	4.842	2,356	2,356	8		0	4.961	2,356	2,356	NS		0	5.089	2,356	2,356	NS
S	S		0	1.550.	1,413	1,413	14,0		0	1.531.	1,413	1,413	14,2	0	1.486.	1,413	1,413	1,413	14,67
	I		0	4.664	1,413	1,413	6		0	4.676	1,413	1,413	NS	0	4.674	1,413	1,413	1,413	NS
P	S	00506	0	466.6	2,356	2,356	77,8	00507	0	172.6	2,356	2,356	NS	00508	0	13.29	2,356	2,356	NS
	I		0	5.204	2,356	2,356	NS		0	5.214	2,356	2,356	NS		0	4.994	2,356	2,356	NS
S	S		0	1.435.	1,413	1,413	15,1		0	1.399.	1,413	1,413	15,5	0	1.386.	1,413	1,413	1,413	15,72
	I		0	4.689	1,413	1,413	9		0	4.954	1,413	1,413	8	0	3.797	1,413	1,413	1,413	NS
P	S	00509	0	0	2,356	2,356	-	00510	0	0	2,356	2,356	-	00511	0	0	2,356	2,356	-
	I		0	50.97	2,356	2,356	NS		0	245.3	2,356	2,356	NS		0	633.8	2,356	2,356	57,32
S	S		0	0	1,413	1,413	-		0	0	1,413	1,413	-	0	0	1,413	1,413	1,413	-
	I		0	2.608.	1,413	1,413	8,36		0	2.697.	1,413	1,413	8,08	0	2.837.	1,413	1,413	1,413	7,68
P	S	00512	0	0	2,356	2,356	-	00513	0	0	2,356	2,356	-	00514	0	0	2,356	2,356	-
	I		0	1.206.	2,356	2,356	30,1		0	1.971.	2,356	2,356	18,4	0	2.948.	2,356	2,356	2,356	12,32
S	S		0	0	1,413	1,413	-		0	0	1,413	1,413	-	0	0	1,413	1,413	1,413	-
	I		0	3.010.	1,413	1,413	7,24		0	3.206.	1,413	1,413	6,80	0	3.400.	1,413	1,413	1,413	6,41
P	S	00515	0	0	2,356	2,356	-	00516	0	0	2,356	2,356	-	00517	0	0	2,356	2,356	-
	I		0	4.158.	2,356	2,356	8,74		0	5.628.	2,356	2,356	6,45	0	7.366.	2,356	2,356	2,356	4,93
S	S		0	0	1,413	1,413	-		0	0	1,413	1,413	-	0	0	1,413	1,413	1,413	-
	I		0	3.553.	1,413	1,413	6,14		0	3.594.	1,413	1,413	6,07	0	3.414.	1,413	1,413	1,413	6,39
P	S	00518	0	0	2,356	2,356	-	00519	0	0	2,356	2,356	-	00520	0	0	2,356	2,356	-
	I		0	9.303.	2,356	2,356	3,91		0	11.17	2,356	2,356	3,25	-1	12.31	2,356	2,356	2,356	2,95
S	S		0	0	1,413	1,413	-		0	0	1,413	1,413	-	0	0	1,413	1,413	1,413	-

Platee - Verifiche pressoflessione retta allo SLU

Dir	Pos	Nodo	N _{Ed}	M _{Ed}	A _S	A _{dF}	CS	Nodo	N _{Ed}	M _{Ed}	A _S	A _{dF}	CS	Nodo	N _{Ed}	M _{Ed}	A _S	A _{dF}	CS
			[N]	[N·m]	[cm ² /cm]	[cm ² /cm]			[N]	[N·m]	[cm ² /cm]	[cm ² /cm]			[N]	[N·m]	[cm ² /cm]	[cm ² /cm]	
	I		0	2.866.621	1,413 72	1,413 72	7,61		0	1.857.357	1,413 72	1,413 72	11,7 4		1	537.902	1,413 72	1,413 72	40,53
P	S	00521	0	0	2,356 19	2,356 19	-	00522	0	0	2,356 19	2,356 19	-	00523	3	3.290.022	2,356 19	2,356 19	11,04
	I		-4	11.38 6.108	2,356 19	2,356 19	3,19		-3	6.205.926	2,356 19	2,356 19	5,85		0	4.464	2,356 19	2,356 19	NS
S	S		4	496.0 43	1,413 72	1,413 72	43,9 5		3	184.137	1,413 72	1,413 72	NS		0	0	1,413 72	1,413 72	-
	I		0	4.551	1,413 72	1,413 72	NS		0	4.545	1,413 72	1,413 72	NS		-3	1.663.970	1,413 72	1,413 72	13,10
P	S	00524	4	8.777.963	2,356 19	2,356 19	4,14	00525	1	10.142.415	2,356 19	2,356 19	3,58	00526	0	9.452.321	2,356 19	2,356 19	3,84
	I		0	4.448	2,356 19	2,356 19	NS		0	4.428	2,356 19	2,356 19	NS		0	4.430	2,356 19	2,356 19	NS
S	S		0	0	1,413 72	1,413 72	-		0	0	1,413 72	1,413 72	-		0	296.141	1,413 72	1,413 72	73,62
	I		-4	2.025.190	1,413 72	1,413 72	10,7 7		-1	1.030.291	1,413 72	1,413 72	21,1 6		0	4.565	1,413 72	1,413 72	NS
P	S	00527	0	7.985.728	2,356 19	2,356 19	4,55	00528	0	6.389.391	2,356 19	2,356 19	5,69	00529	0	4.931.084	2,356 19	2,356 19	7,37
	I		0	4.457	2,356 19	2,356 19	NS		0	4.508	2,356 19	2,356 19	NS		0	4.580	2,356 19	2,356 19	NS
S	S		0	1.355.460	1,413 72	1,413 72	16,0 9		0	1.982.407	1,413 72	1,413 72	11,0 0		0	2.255.131	1,413 72	1,413 72	9,67
	I		0	4.569	1,413 72	1,413 72	NS		0	4.574	1,413 72	1,413 72	NS		0	4.582	1,413 72	1,413 72	NS
P	S	00530	0	3.683.974	2,356 19	2,356 19	9,86	00531	0	2.647.770	2,356 19	2,356 19	13,7 2	00532	0	1.803.495	2,356 19	2,356 19	20,15
	I		0	4.670	2,356 19	2,356 19	NS		0	4.774	2,356 19	2,356 19	NS		0	4.890	2,356 19	2,356 19	NS
S	S		0	2.307.012	1,413 72	1,413 72	9,45		0	2.241.612	1,413 72	1,413 72	9,73		0	2.124.389	1,413 72	1,413 72	10,26
	I		0	4.593	1,413 72	1,413 72	NS		0	4.609	1,413 72	1,413 72	NS		0	4.627	1,413 72	1,413 72	NS
P	S	00533	0	1.132.448	2,356 19	2,356 19	32,0 8	00534	0	621.247	2,356 19	2,356 19	58,4 8	00535	0	262.402	2,356 19	2,356 19	NS
	I		0	5.020	2,356 19	2,356 19	NS		0	5.179	2,356 19	2,356 19	NS		0	5.533	2,356 19	2,356 19	NS
S	S		0	1.994.297	1,413 72	1,413 72	10,9 3		0	1.874.235	1,413 72	1,413 72	11,6 3		0	1.776.934	1,413 72	1,413 72	12,27
	I		0	4.652	1,413 72	1,413 72	NS		0	4.667	1,413 72	1,413 72	NS		0	4.499	1,413 72	1,413 72	NS
P	S	00536	0	62.655	2,356 19	2,356 19	NS	00537	0	10.465	2,356 19	2,356 19	NS	00538	0	0	2,356 19	2,356 19	-
	I		0	6.298	2,356 19	2,356 19	NS		0	5.988	2,356 19	2,356 19	NS		0	67.009	2,356 19	2,356 19	NS
S	S		0	1.717.562	1,413 72	1,413 72	12,6 9		0	0	1,413 72	1,413 72	-		0	0	1,413 72	1,413 72	-
	I		0	4.431	1,413 72	1,413 72	NS		0	2.915.151	1,413 72	1,413 72	7,48		0	3.032.456	1,413 72	1,413 72	7,19
P	S	00539	0	0	2,356 19	2,356 19	-	00540	0	0	2,356 19	2,356 19	-	00541	0	0	2,356 19	2,356 19	-
	I		0	347.168	2,356 19	2,356 19	NS		0	816.256	2,356 19	2,356 19	44,5 1		0	1.482.977	2,356 19	2,356 19	24,50
S	S		0	0	1,413 72	1,413 72	-		0	0	1,413 72	1,413 72	-		0	0	1,413 72	1,413 72	-
	I		0	3.198.022	1,413 72	1,413 72	6,82		0	3.429.352	1,413 72	1,413 72	6,36		0	3.721.814	1,413 72	1,413 72	5,86
P	S	00542	0	0	2,356 19	2,356 19	-	00543	0	0	2,356 19	2,356 19	-	00544	0	0	2,356 19	2,356 19	-
	I		0	2.364.701	2,356 19	2,356 19	15,3 6		0	3.492.155	2,356 19	2,356 19	10,4 0		0	4.913.548	2,356 19	2,356 19	7,39
S	S		0	0	1,413 72	1,413 72	-		0	0	1,413 72	1,413 72	-		0	0	1,413 72	1,413 72	-
	I		0	4.068.448	1,413 72	1,413 72	5,36		0	4.452.491	1,413 72	1,413 72	4,90		0	4.837.495	1,413 72	1,413 72	4,51
P	S	00545	0	0	2,356	2,356	-	00546	0	0	2,356	2,356	-	00547	0	0	2,356	2,356	-

Platee - Verifiche pressoflessione retta allo SLU

Dir	Pos	Nodo	N _{Ed}	M _{Ed}	A _S	A _{df}	CS	Nodo	N _{Ed}	M _{Ed}	A _S	A _{df}	CS	Nodo	N _{Ed}	M _{Ed}	A _S	A _{df}	CS
			[N]	[N-m]	[cm ² /cm]	[cm ² /cm]			[N]	[N-m]	[cm ² /cm]	[cm ² /cm]			[N]	[N-m]	[cm ² /cm]	[cm ² /cm]	
	I		0	6.697. 694	19 2,356 19	19 2,356 19	5,42		0	8.925. 260	19 2,356 19	19 2,356 19	4,07		0	11.62 4.734	19 2,356 19	19 2,356 19	3,13
S	S		0	0	1,413 72	1,413 72	-		0	0	1,413 72	1,413 72	-		0	0	1,413 72	1,413 72	-
	I		0	5.146. 128	1,413 72	1,413 72	4,24		0	5.216. 492	1,413 72	1,413 72	4,18		0	4.738. 891	1,413 72	1,413 72	4,60
P	S	00548	0	0	2,356 19	2,356 19	-	00549	0	0	2,356 19	2,356 19	-	00550	0	0	2,356 19	2,356 19	-
	I		-5	14.51 8.854	2,356 19	2,356 19	2,50		43	16.43 7.183	2,356 19	2,356 19	2,21		103	14.71 3.472	2,356 19	2,356 19	2,47
S	S		0	0	1,413 72	1,413 72	-		0	0	1,413 72	1,413 72	-		-98	658.3 28	1,413 72	1,413 72	33,12
	I		5	3.321. 648	1,413 72	1,413 72	6,56		-41	1.087. 294	1,413 72	1,413 72	20,0 5		0	4.555	1,413 72	1,413 72	NS
P	S	00551	0	0	2,356 19	2,356 19	-	00552	-103	11.50 7.053	2,356 19	2,356 19	3,16	00553	-43	13.80 4.822	2,356 19	2,356 19	2,63
	I		0	1.751. 471	2,356 19	2,356 19	20,7 4		0	4.502	2,356 19	2,356 19	NS		0	4.452	2,356 19	2,356 19	NS
S	S		0	0	1,413 72	1,413 72	-		0	0	1,413 72	1,413 72	-		0	0	1,413 72	1,413 72	-
	I		0	986.5 45	1,413 72	1,413 72	22,1 0		98	2.680. 642	1,413 72	1,413 72	8,13		41	980.0 65	1,413 72	1,413 72	22,25
P	S	00554	5	12.47 1.539	2,356 19	2,356 19	2,91	00555	0	10.08 4.320	2,356 19	2,356 19	3,60	00556	0	7.796. 596	2,356 19	2,356 19	4,66
	I		0	4.424	2,356 19	2,356 19	NS		0	4.430	2,356 19	2,356 19	NS		0	4.467	2,356 19	2,356 19	NS
S	S		-5	1.290. 653	1,413 72	1,413 72	16,8 9		0	2.814. 291	1,413 72	1,413 72	7,75		0	3.435. 922	1,413 72	1,413 72	6,35
	I		0	4.555	1,413 72	1,413 72	NS		0	4.547	1,413 72	1,413 72	NS		0	4.541	1,413 72	1,413 72	NS
P	S	00557	0	5.895. 452	2,356 19	2,356 19	6,16	00558	0	4.367. 415	2,356 19	2,356 19	8,32	00559	0	3.144. 599	2,356 19	2,356 19	11,55
	I		0	4.529	2,356 19	2,356 19	NS		0	4.610	2,356 19	2,356 19	NS		0	4.708	2,356 19	2,356 19	NS
S	S		0	3.517. 926	1,413 72	1,413 72	6,20		0	3.353. 440	1,413 72	1,413 72	6,50		0	3.097. 076	1,413 72	1,413 72	7,04
	I		0	4.541	1,413 72	1,413 72	NS		0	4.547	1,413 72	1,413 72	NS		0	4.559	1,413 72	1,413 72	NS
P	S	00560	0	2.167. 732	2,356 19	2,356 19	16,7 6	00561	0	1.395. 437	2,356 19	2,356 19	26,0 4	00562	0	801.7 42	2,356 19	2,356 19	45,32
	I		0	4.819	2,356 19	2,356 19	NS		0	4.945	2,356 19	2,356 19	NS		0	5.092	2,356 19	2,356 19	NS
S	S		0	2.823. 668	1,413 72	1,413 72	7,72		0	2.569. 437	1,413 72	1,413 72	8,49		0	2.351. 978	1,413 72	1,413 72	9,27
	I		0	4.575	1,413 72	1,413 72	NS		0	4.596	1,413 72	1,413 72	NS		0	4.620	1,413 72	1,413 72	NS
P	S	00563	0	372.4 76	2,356 19	2,356 19	97,5 4	00564	0	100.9 47	2,356 19	2,356 19	NS	00565	0	283	2,356 19	2,356 19	NS
	I		0	5.258	2,356 19	2,356 19	NS		0	5.695	2,356 19	2,356 19	NS		0	5.988	2,356 19	2,356 19	NS
S	S		0	2.179. 480	1,413 72	1,413 72	10,0 0		0	2.057. 399	1,413 72	1,413 72	10,6 0		0	1.979. 818	1,413 72	1,413 72	11,01
	I		0	4.727	1,413 72	1,413 72	NS		0	5.052	1,413 72	1,413 72	NS		0	3.277	1,413 72	1,413 72	NS
P	S	00566	0	36.82 8	2,356 19	2,356 19	NS	00567	0	0	2,356 19	2,356 19	-	00568	0	0	2,356 19	2,356 19	-
	I		0	6.283	2,356 19	2,356 19	NS		0	128.1 39	2,356 19	2,356 19	NS		0	484.5 16	2,356 19	2,356 19	74,99
S	S		0	0	1,413 72	1,413 72	-		0	0	1,413 72	1,413 72	-		0	0	1,413 72	1,413 72	-
	I		0	3.259. 466	1,413 72	1,413 72	6,69		0	3.443. 172	1,413 72	1,413 72	6,33		0	3.698. 173	1,413 72	1,413 72	5,90
P	S	00569	0	0	2,356 19	2,356 19	-	00570	0	0	2,356 19	2,356 19	-	00571	0	0	2,356 19	2,356 19	-
	I		0	1.039. 410	2,356 19	2,356 19	34,9 5		0	1.803. 953	2,356 19	2,356 19	20,1 4		0	2.804. 290	2,356 19	2,356 19	12,96

Il presente documento è di proprietà della ANTEX GROUP srl.
È vietato la comunicazione a terzi o la riproduzione senza il permesso scritto della suddetta.
La società tutela i propri diritti a rigore di Legge.

Comm.: C20-033-S05



Platee - Verifiche pressoflessione retta allo SLU

Dir	Pos	Nodo	N _{Ed}	M _{Ed}	A _s	A _{df}	CS	Nodo	N _{Ed}	M _{Ed}	A _s	A _{df}	CS	Nodo	N _{Ed}	M _{Ed}	A _s	A _{df}	CS
			[N]	[N-m]	[cm ² /cm]	[cm ² /cm]			[N]	[N-m]	[cm ² /cm]	[cm ² /cm]			[N]	[N-m]	[cm ² /cm]	[cm ² /cm]	
S	S		0	0	1,413 72	1,413 72	-		0	0	1,413 72	1,413 72	-		0	0	1,413 72	1,413 72	-
S	I		0	4.042. 765	1,413 72	1,413 72	5,39		0	4.483. 816	1,413 72	1,413 72	4,86		0	5.027. 013	1,413 72	1,413 72	4,34
P	S	00572	0	0	2,356 19	2,356 19	-	00573	0	0	2,356 19	2,356 19	-	00574	0	0	2,356 19	2,356 19	-
P	I		0	4.086. 962	2,356 19	2,356 19	8,89		0	5.730. 371	2,356 19	2,356 19	6,34		0	7.864. 210	2,356 19	2,356 19	4,62
S	S		0	0	1,413 72	1,413 72	-		0	0	1,413 72	1,413 72	-		0	0	1,413 72	1,413 72	-
S	I		0	5.674. 462	1,413 72	1,413 72	3,84		0	6.416. 714	1,413 72	1,413 72	3,40		0	7.211. 070	1,413 72	1,413 72	3,02
P	S	00575	0	0	2,356 19	2,356 19	-	00576	0	0	2,356 19	2,356 19	-	00577	0	0	2,356 19	2,356 19	-
P	I		0	10.69 7.978	2,356 19	2,356 19	3,40		-9	14.52 9.012	2,356 19	2,356 19	2,50		170	19.49 0.110	2,356 19	2,356 19	1,86
S	S		0	0	1,413 72	1,413 72	-		0	0	1,413 72	1,413 72	-		0	0	1,413 72	1,413 72	-
S	I		0	7.914. 464	1,413 72	1,413 72	2,75		9	8.067. 471	1,413 72	1,413 72	2,70		-162	6.437. 844	1,413 72	1,413 72	3,39
P	S	00578	0	0	2,356 19	2,356 19	-	00579	0	0	2,356 19	2,356 19	-	00580	2.079	16.09 6.686	2,356 19	2,356 19	2,26
P	I		-1.899	23.75 7.518	2,356 19	2,356 19	1,53		-2.079	20.17 5.130	2,356 19	2,356 19	1,80		0	4.574	2,356 19	2,356 19	NS
S	S		0	0	1,413 72	1,413 72	-		1.984	2.345. 719	1,413 72	1,413 72	9,29		0	0	1,413 72	1,413 72	-
S	I		1.813	1.844. 428	1,413 72	1,413 72	11,8 2		0	4.621	1,413 72	1,413 72	NS		-1.984	5.047. 485	1,413 72	1,413 72	4,32
P	S	00581	1.899	20.49 9.046	2,356 19	2,356 19	1,77	00582	-170	17.03 8.914	2,356 19	2,356 19	2,13	00583	9	12.73 0.614	2,356 19	2,356 19	2,85
P	I		0	4.514	2,356 19	2,356 19	NS		0	4.431	2,356 19	2,356 19	NS		0	4.414	2,356 19	2,356 19	NS
S	S		0	0	1,413 72	1,413 72	-		162	3.769. 236	1,413 72	1,413 72	5,78		-9	5.616. 848	1,413 72	1,413 72	3,88
S	I		-1.813	922.7 21	1,413 72	1,413 72	23,6 3		0	4.580	1,413 72	1,413 72	NS		0	4.546	1,413 72	1,413 72	NS
P	S	00584	0	9.396. 631	2,356 19	2,356 19	3,87	00585	0	6.941. 832	2,356 19	2,356 19	5,23	00586	0	5.099. 455	2,356 19	2,356 19	7,12
P	I		0	4.435	2,356 19	2,356 19	NS		0	4.485	2,356 19	2,356 19	NS		0	4.557	2,356 19	2,356 19	NS
S	S		0	5.717. 814	1,413 72	1,413 72	3,81		0	5.254. 788	1,413 72	1,413 72	4,15		0	4.671. 796	1,413 72	1,413 72	4,67
S	I		0	4.525	1,413 72	1,413 72	NS		0	4.515	1,413 72	1,413 72	NS		0	4.513	1,413 72	1,413 72	NS
P	S	00587	0	3.680. 348	2,356 19	2,356 19	9,87	00588	0	2.568. 189	2,356 19	2,356 19	14,1 5	00589	0	1.693. 483	2,356 19	2,356 19	21,45
P	I		0	4.647	2,356 19	2,356 19	NS		0	4.752	2,356 19	2,356 19	NS		0	4.870	2,356 19	2,356 19	NS
S	S		0	4.109. 628	1,413 72	1,413 72	5,31		0	3.612. 640	1,413 72	1,413 72	6,04		0	3.193. 018	1,413 72	1,413 72	6,83
S	I		0	4.517	1,413 72	1,413 72	NS		0	4.528	1,413 72	1,413 72	NS		0	4.544	1,413 72	1,413 72	NS
P	S	00590	0	1.015. 647	2,356 19	2,356 19	35,7 7	00591	0	512.4 46	2,356 19	2,356 19	70,9 0	00592	0	174.7 00	2,356 19	2,356 19	NS
P	I		0	5.002	2,356 19	2,356 19	NS		0	5.163	2,356 19	2,356 19	NS		0	5.518	2,356 19	2,356 19	NS
S	S		0	2.851. 559	1,413 72	1,413 72	7,65		0	2.585. 385	1,413 72	1,413 72	8,43		0	2.390. 614	1,413 72	1,413 72	9,12
S	I		0	4.567	1,413 72	1,413 72	NS		0	4.581	1,413 72	1,413 72	NS		0	4.418	1,413 72	1,413 72	NS
P	S	00593	0	0	2,356 19	2,356 19	-	00594	0	35.92 2	2,356 19	2,356 19	NS	00595	0	12.90 8	2,356 19	2,356 19	NS
P	I		0	6.274	2,356 19	2,356 19	NS		0	4.999	2,356 19	2,356 19	NS		0	5.196	2,356 19	2,356 19	NS
S	S		0	2.253. 234	1,413 72	1,413 72	9,68		0	0	1,413 72	1,413 72	-		0	0	1,413 72	1,413 72	-
S	I		0	4.377	1,413 72	1,413 72	NS		0	3.403.	1,413 72	1,413 72	6,41		0	3.570.	1,413 72	1,413 72	6,11



**PARCO EOLICO "CARBONIA"
 RELAZIONE DI PREDIMENSIONAMENTO
 DELLE FONDAZIONI DEGLI
 AEROGENERATORI**



27/05/2022

REV: 1

Pag.168

Platee - Verifiche pressoflessione retta allo SLU

Dir	Pos	Nodo	N _{Ed}	M _{Ed}	A _s	A _{df}	CS	Nodo	N _{Ed}	M _{Ed}	A _s	A _{df}	CS	Nodo	N _{Ed}	M _{Ed}	A _s	A _{df}	CS
			[N]	[N-m]	[cm ² /cm]	[cm ² /cm]			[N]	[N-m]	[cm ² /cm]	[cm ² /cm]			[N]	[N-m]	[cm ² /cm]	[cm ² /cm]	
P	S	00596	0	0	2,356 19	2,356 19	-	00597	0	0	2,356 19	2,356 19	-	00598	0	0	2,356 19	2,356 19	-
I	0		231.1 79	2,356 19	2,356 19	NS	0		673.2 16	2,356 19	2,356 19	53,9 7	0		1.318. 882	2,356 19	2,356 19	27,55	
S	S	00599	0	0	1,413 72	1,413 72	-	00600	0	0	1,413 72	1,413 72	-	00601	0	0	1,413 72	1,413 72	-
I	0		3.818. 656	1,413 72	1,413 72	5,71	0		4.169. 748	1,413 72	1,413 72	5,23	0		4.639. 456	1,413 72	1,413 72	4,70	
P	S	00599	0	0	2,356 19	2,356 19	-	00600	0	0	2,356 19	2,356 19	-	00601	0	0	2,356 19	2,356 19	-
I	0		2.185. 604	2,356 19	2,356 19	16,6 2	0		3.308. 662	2,356 19	2,356 19	10,9 8	0		4.751. 216	2,356 19	2,356 19	7,65	
S	S	00602	0	0	1,413 72	1,413 72	-	00603	0	0	1,413 72	1,413 72	-	00604	0	0	1,413 72	1,413 72	-
I	0		5.246. 862	1,413 72	1,413 72	4,16	0		6.017. 688	1,413 72	1,413 72	3,62	0		6.987. 328	1,413 72	1,413 72	3,12	
P	S	00602	0	0	2,356 19	2,356 19	-	00603	0	0	2,356 19	2,356 19	-	00604	0	0	2,356 19	2,356 19	-
I	0		6.624. 335	2,356 19	2,356 19	5,48	0		9.129. 168	2,356 19	2,356 19	3,98	-7		12.64 8.476	2,356 19	2,356 19	2,87	
S	S	00605	0	0	1,413 72	1,413 72	-	00606	0	0	1,413 72	1,413 72	-	00607	0	0	1,413 72	1,413 72	-
I	0		8.204. 282	1,413 72	1,413 72	2,66	0		9.732. 268	1,413 72	1,413 72	2,24	6		11.64 1.599	1,413 72	1,413 72	1,87	
P	S	00605	0	0	2,356 19	2,356 19	-	00606	0	0	2,356 19	2,356 19	-	00607	0	0	2,356 19	2,356 19	-
I	194		17.95 6.078	2,356 19	2,356 19	2,02	-4.743		26.70 2.280	2,709 62	2,709 62	1,63	79.18 4		40.43 2.476	2,709 62	2,709 62	1,03	
S	S	00608	0	0	1,413 72	1,413 72	-	00609	0	0	1,413 72	1,413 72	-	00610	0	0	1,413 72	1,413 72	-
I	-185		13.85 4.661	1,413 72	1,413 72	1,57	4.527		14.76 7.770	2,120 57	2,120 57	2,90	- 75.58 7		7.214. 570	2,120 57	2,120 57	14,98	
P	S	00608	0	0	2,709 62	2,709 62	-	00609	0	0	2,709 62	2,709 62	-	00610	0	0	2,709 62	2,709 62	-
I	0		12.97 3.965	2,709 62	2,709 62	3,22	79.18 4		36.25 6.768	2,709 62	2,709 62	1,17	4.743		23.75 6.788	2,709 62	2,709 62	1,86	
S	S	00611	0	0	1,884 95	1,884 95	-	00612	0	0	1,884 95	1,884 95	-	00613	0	0	1,884 95	1,884 95	-
I	0		6.244. 438	2,120 57	2,120 57	6,97	75.58 7		3.334. 432	1,884 95	1,884 95	89,4 8	-4.527		11.18 9.301	1,884 95	1,884 95	3,36	
P	S	00611	-194	15.86 4.438	2,356 19	2,356 19	2,29	00612	7	11.15 0.222	2,356 19	2,356 19	3,26	00613	0	8.066. 044	2,356 19	2,356 19	4,50
I	0		4.414	2,356 19	2,356 19	NS	0		4.413	2,356 19	2,356 19	NS	0		4.450	2,356 19	2,356 19	NS	
S	S	00614	185	10.75 3.070	1,413 72	1,413 72	2,03	00615	-6	8.976. 521	1,413 72	1,413 72	2,43	00616	0	7.426. 342	1,413 72	1,413 72	2,94
I	0		4.559	1,413 72	1,413 72	NS	0		4.523	1,413 72	1,413 72	NS	0		4.501	1,413 72	1,413 72	NS	
P	S	00614	0	5.890. 206	2,356 19	2,356 19	6,17	00615	0	4.269. 005	2,356 19	2,356 19	8,51	00616	0	3.018. 702	2,356 19	2,356 19	12,04
I	0		4.511	2,356 19	2,356 19	NS	0		4.593	2,356 19	2,356 19	NS	0		4.691	2,356 19	2,356 19	NS	
S	S	00617	0	6.190. 938	1,413 72	1,413 72	3,52	00618	0	5.212. 316	1,413 72	1,413 72	4,18	00619	0	4.436. 446	1,413 72	1,413 72	4,91
I	0		4.491	1,413 72	1,413 72	NS	0		4.488	1,413 72	1,413 72	NS	0		4.492	1,413 72	1,413 72	NS	
P	S	00617	0	2.039. 266	2,356 19	2,356 19	17,8 2	00618	0	1.274. 748	2,356 19	2,356 19	28,5 0	00619	0	694.5 46	2,356 19	2,356 19	52,31
I	0		4.802	2,356 19	2,356 19	NS	0		4.924	2,356 19	2,356 19	NS	0		5.056	2,356 19	2,356 19	NS	
S	S	00617	0	3.822. 294	1,413 72	1,413 72	5,70	00619	0	3.340. 294	1,413 72	1,413 72	6,53	00619	0	2.969. 396	1,413 72	1,413 72	7,34
I	0		4.500	1,413 72	1,413 72	NS	0		4.507	1,413 72	1,413 72	NS	0		4.503	1,413 72	1,413 72	NS	

*Il presente documento è di proprietà della ANTEX GROUP srl.
 È vietato la comunicazione a terzi o la riproduzione senza il permesso scritto della suddetta.
 La società tutela i propri diritti a rigore di Legge.*

Comm.: C20-033-S05



Platee - Verifiche pressoflessione retta allo SLU

Dir	Pos	Nodo	N _{Ed}	M _{Ed}	A _s	A _{df}	CS	Nodo	N _{Ed}	M _{Ed}	A _s	A _{df}	CS	Nodo	N _{Ed}	M _{Ed}	A _s	A _{df}	CS
			[N]	[N·m]	[cm ² /cm]	[cm ² /cm]			[N]	[N·m]	[cm ² /cm]	[cm ² /cm]			[N]	[N·m]	[cm ² /cm]	[cm ² /cm]	
P	S	00620	0	284.1 62	2,356 19	2,356 19	NS	00621	0	40.38 5	2,356 19	2,356 19	NS	00622	0	0	2,356 19	2,356 19	-
			0	5.176	2,356 19	2,356 19			0	5.196	2,356 19	2,356 19			0	22.06 9	2,356 19	2,356 19	NS
	S	S	0	2.694. 260	1,413 72	1,413 72	8,09	0	2.502. 674	1,413 72	1,413 72	8,71	0	2.381. 486	1,413 72	1,413 72	1,413 72	9,16	
I	0	4.521	1,413 72	1,413 72	NS	0	4.784	1,413 72	1,413 72	NS	0	3.610	1,413 72	1,413 72	1,413 72	NS			
P	S	00623	0	69.51 1	2,356 19	2,356 19	NS	00624	0	0	2,356 19	2,356 19	-	00625	0	0	2,356 19	2,356 19	-
			0	5.770	2,356 19	2,356 19			0	61.34 8	2,356 19	2,356 19			0	395.8 56	2,356 19	2,356 19	91,78
S	S	0	0	1,413 72	1,413 72	-	0	0	1,413 72	1,413 72	-	0	0	1,413 72	1,413 72	1,413 72	1,413 72	-	
I	0	3.585. 702	1,413 72	1,413 72	6,08	0	3.806. 384	1,413 72	1,413 72	5,73	0	4.127. 148	1,413 72	1,413 72	1,413 72	1,413 72	5,28		
P	S	00626	0	0	2,356 19	2,356 19	-	00627	0	0	2,356 19	2,356 19	-	00628	0	0	2,356 19	2,356 19	-
			0	930.8 91	2,356 19	2,356 19			39,0 3	0	1.675. 795	2,356 19			2,356 19	21,6 8	0	2.654. 959	2,356 19
S	S	0	0	1,413 72	1,413 72	-	0	0	1,413 72	1,413 72	-	0	0	1,413 72	1,413 72	1,413 72	1,413 72	-	
I	0	4.570. 069	1,413 72	1,413 72	4,77	0	5.157. 924	1,413 72	1,413 72	4,23	0	5.922. 613	1,413 72	1,413 72	1,413 72	1,413 72	3,68		
P	S	00629	0	0	2,356 19	2,356 19	-	00630	0	0	2,356 19	2,356 19	-	00631	0	0	2,356 19	2,356 19	-
			0	3.914. 571	2,356 19	2,356 19			9,28	0	5.536. 787	2,356 19			2,356 19	6,56	0	7.670. 156	2,356 19
S	S	0	0	1,413 72	1,413 72	-	0	0	1,413 72	1,413 72	-	0	0	1,413 72	1,413 72	1,413 72	1,413 72	-	
I	0	6.911. 882	1,413 72	1,413 72	3,15	0	8.200. 885	1,413 72	1,413 72	2,66	0	9.914. 068	1,413 72	1,413 72	1,413 72	1,413 72	2,20		
P	S	00632	0	0	2,356 19	2,356 19	-	00633	0	0	2,356 19	2,356 19	-	00634	0	0	2,356 19	2,356 19	-
			-2	10.59 8.910	2,356 19	2,356 19			3,43	70	14.93 3.333	2,356 19			2,356 19	2,43	-2.735	22.11 5.354	2,709 62
S	S	0	0	1,413 72	1,413 72	-	0	0	1,413 72	1,413 72	-	0	0	1,413 72	1,413 72	1,413 72	1,413 72	-	
I	2	12.27 2.681	1,413 72	1,413 72	1,78	-67	15.71 2.402	1,413 72	1,413 72	1,39	2.611	21.42 1.868	2,120 57	2,120 57	1,70				
P	S	00635	0	0	2,356 19	2,356 19	-	00636	0	0	2,356 19	2,356 19	-	00637	2.549. 457	111.8 66.09 6	9,778 20	9,778 20	1,28
			103.8 74	36.63 4.368	2,709 62	2,709 62			1,15	-	2.549. 457	115.7 26.51 2			9,778 20	9,778 20	1,24	0	4.556
S	S	0	0	1,413 72	1,413 72	-	0	0	1,413 72	1,413 72	-	0	-	6.662. 892	17.18 6.594	1,884 95	1,884 95	2,67	
I	-	99.15 5	32.39 9.012	2,120 57	2,120 57	1,01	6.662. 892	26.95 1.696	2,827 43	2,827 43	1,22	0	4.120	1,413 72	1,413 72	1,413 72	7,02		
P	S	00638	-	33.07 5.760	2,709 62	2,709 62	1,29	00639	2.735	19.67 5.504	2,356 19	2,356 19	1,85	00640	-70	13.19 7.027	2,356 19	2,356 19	2,75
			103.8 74	4.509	2,356 19	2,356 19			14,3 4	0	4.419	2,356 19			2,356 19	NS	0	4.407	2,356 19
S	S	99.15 5	27.62 1.554	1,884 95	1,884 95	1,05	-2.611	17.63 1.890	1,413 72	1,413 72	1,24	67	12.59 2.159	1,413 72	1,413 72	1,413 72	1,73		
I	0	4.690	1,413 72	1,413 72	7,02	0	4.579	1,413 72	1,413 72	NS	0	4.521	1,413 72	1,413 72	1,413 72	NS			
P	S	00641	2	9.361. 637	2,356 19	2,356 19	3,88	00642	0	6.804. 796	2,356 19	2,356 19	5,34	00643	0	4.955. 145	2,356 19	2,356 19	7,33
			0	4.427	2,356 19	2,356 19			NS	0	4.476	2,356 19			2,356 19	NS	0	4.547	2,356 19
S	S	-2	9.639. 684	1,413 72	1,413 72	2,26	0	7.655. 056	1,413 72	1,413 72	2,85	0	6.236. 164	1,413 72	1,413 72	1,413 72	3,50		



PARCO EOLICO "CARBONIA"
RELAZIONE DI PREDIMENSIONAMENTO
DELLE FONDAZIONI DEGLI
AEROGENERATORI



27/05/2022

REV: 1

Pag.170

Platee - Verifiche pressoflessione retta allo SLU

Dir	Pos	Nodo	N _{Ed}	M _{Ed}	A _s	A _{df}	CS	Nodo	N _{Ed}	M _{Ed}	A _s	A _{df}	CS	Nodo	N _{Ed}	M _{Ed}	A _s	A _{df}	CS	
			[N]	[N-m]	[cm ² /cm]	[cm ² /cm]			[N]	[N-m]	[cm ² /cm]	[cm ² /cm]			[N]	[N-m]	[cm ² /cm]	[cm ² /cm]		
	I		0	4.497	1,413 72	1,413 72	NS		0	4.481	1,413 72	1,413 72	NS		0	4.473	1,413 72	1,413 72	NS	
P	S	00644	0	3.550. 282	2,356 19	2,356 19	10,2 3	00645	0	2.455. 084	2,356 19	2,356 19	14,8 0	00646	0	1.596. 057	2,356 19	2,356 19	22,76	
	I		0	4.637	2,356 19	2,356 19	NS		0	4.740	2,356 19	2,356 19	NS		0	4.852	2,356 19	2,356 19	NS	
S	S		0	5.181. 611	1,413 72	1,413 72	4,21		0	4.379. 820	1,413 72	1,413 72	4,98		0	3.764. 572	1,413 72	1,413 72	5,79	
	I		0	4.470	1,413 72	1,413 72	NS		0	4.472	1,413 72	1,413 72	NS		0	4.474	1,413 72	1,413 72	NS	
P	S	00647	0	932.6 72	2,356 19	2,356 19	38,9 6	00648	0	444.0 87	2,356 19	2,356 19	81,8 1	00649	0	122.8 17	2,356 19	2,356 19	NS	
	I		0	4.966	2,356 19	2,356 19	NS		0	5.074	2,356 19	2,356 19	NS		0	5.206	2,356 19	2,356 19	NS	
S	S		0	3.294. 666	1,413 72	1,413 72	6,62		0	2.943. 300	1,413 72	1,413 72	7,41		0	2.692. 184	1,413 72	1,413 72	8,10	
	I		0	4.475	1,413 72	1,413 72	NS		0	4.471	1,413 72	1,413 72	NS		0	4.324	1,413 72	1,413 72	NS	
P	S	00650	0	0	2,356 19	2,356 19	-	00651	0	48.28 3	2,356 19	2,356 19	NS	00652	0	32.46 7	2,356 19	2,356 19	NS	
	I		0	29.85 3	2,356 19	2,356 19	NS		0	4.796	2,356 19	2,356 19	NS		0	4.975	2,356 19	2,356 19	NS	
S	S		0	2.523. 680	1,413 72	1,413 72	8,64		0	0	1,413 72	1,413 72	-		0	0	1,413 72	1,413 72	-	
	I		0	4.403	1,413 72	1,413 72	NS		0	3.511. 730	1,413 72	1,413 72	6,21		0	3.687. 379	1,413 72	1,413 72	5,91	
P	S	00653	0	0	2,356 19	2,356 19	-	00654	0	0	2,356 19	2,356 19	-	00655	0	0	2,356 19	2,356 19	-	
	I		0	203.7 41	2,356 19	2,356 19	NS		0	638.4 75	2,356 19	2,356 19	56,9 1		0	1.276. 678	2,356 19	2,356 19	28,46	
S	S		0	0	1,413 72	1,413 72	-		0	0	1,413 72	1,413 72	-		0	0	1,413 72	1,413 72	-	
	I		0	3.951. 187	1,413 72	1,413 72	5,52		0	4.329. 678	1,413 72	1,413 72	5,04		0	4.841. 118	1,413 72	1,413 72	4,50	
P	S	00656	0	0	2,356 19	2,356 19	-	00657	0	0	2,356 19	2,356 19	-	00658	0	0	2,356 19	2,356 19	-	
	I		0	2.134. 789	2,356 19	2,356 19	17,0 2		0	3.247. 010	2,356 19	2,356 19	11,1 9		0	4.675. 234	2,356 19	2,356 19	7,77	
S	S		0	0	1,413 72	1,413 72	-		0	0	1,413 72	1,413 72	-		0	0	1,413 72	1,413 72	-	
	I		0	5.511. 632	1,413 72	1,413 72	3,96		0	6.379. 720	1,413 72	1,413 72	3,42		0	7.504. 464	1,413 72	1,413 72	2,91	
P	S	00659	0	0	2,356 19	2,356 19	-	00660	0	0	2,356 19	2,356 19	-	00661	0	0	2,356 19	2,356 19	-	
	I		0	6.529. 720	2,356 19	2,356 19	5,56		0	9.014. 846	2,356 19	2,356 19	4,03		1	12.54 5.307	2,356 19	2,356 19	2,90	
S	S		0	0	1,413 72	1,413 72	-		0	0	1,413 72	1,413 72	-		0	0	1,413 72	1,413 72	-	
	I		0	8.981. 170	1,413 72	1,413 72	2,43		0	10.97 3.696	1,413 72	1,413 72	1,99	-1	0	13.78 0.435	1,413 72	1,413 72	1,58	
P	S	00662	0	0	2,356 19	2,356 19	-	00663	0	0	2,356 19	2,356 19	-	00664	0	0	2,356 19	2,356 19	-	
	I		-49	18.05 5.426	2,356 19	2,356 19	2,01		1.891	28.25 2.854	2,709 62	2,709 62	1,53		2.425. 870	68.65 1.232	9,778 20	9,778 20	4,10	
S	S		0	0	1,413 72	1,413 72	-		0	0	1,413 72	1,413 72	-		0	0	1,413 72	1,413 72	-	
	I		46	18.00 3.176	1,413 72	1,413 72	1,21		-1.805	24.85 2.284	2,120 57	2,120 57	1,40		3.960. 865	37.66 7.408	2,827 43	2,827 43	1,43	
P	S	00665	0	0	9,778 20	9,778 20	-	00666	-	2.425. 870	63.96 5.312	9,778 20	9,778 20	4,74	00667	-1.891	25.33 3.928	2,709 62	2,709 62	1,73
	I		0	3.844. 100	9,778 20	9,778 20	39,2 2		0	4.666	2,356 19	2,356 19	1,77		0	4.452	2,356 19	2,356 19	14,34	
S	S		0	0	1,884 95	1,884 95	-		3.960. 865	31.90 2.090	2,591 81	2,591 81	1,01		1.805	20.62 7.460	1,884 95	1,884 95	1,49	
	I		0	2.904.	2,827	2,827	8,53		0	4.449	1,413	1,413	3,45		0	4.418	1,413	1,413	7,02	

Il presente documento è di proprietà della ANTEX GROUP srl.
È vietato la comunicazione a terzi o la riproduzione senza il permesso scritto della suddetta.
La società tutela i propri diritti a rigore di Legge.

Comm.: C20-033-S05



Platee - Verifiche pressoflessione retta allo SLU

Dir	Pos	Nodo	N_{Ed}	M_{Ed}	A_s	A_{df}	CS	Nodo	N_{Ed}	M_{Ed}	A_s	A_{df}	CS	Nodo	N_{Ed}	M_{Ed}	A_s	A_{df}	CS
			[N]	[N-m]	[cm²/cm]	[cm²/cm]			[N]	[N-m]	[cm²/cm]	[cm²/cm]			[N]	[N-m]	[cm²/cm]	[cm²/cm]	
P	S	00668	49	16.00 0.151	2,356 19	2,356 19	2,27	00669	-1	11.07 7.669	2,356 19	2,356 19	3,28	00670	0	7.976. 099	2,356 19	2,356 19	4,56
	I		0	4.407	2,356 19	2,356 19	NS		0	4.414	2,356 19	2,356 19	NS		0	4.449	2,356 19	2,356 19	NS
S	S	00668	-46	14.58 4.239	1,413 72	1,413 72	1,49	00671	1	10.92 3.458	1,413 72	1,413 72	2,00	00672	0	8.540. 757	1,413 72	1,413 72	2,55
	I		0	4.511	1,413 72	1,413 72	NS		0	4.498	1,413 72	1,413 72	NS		0	4.481	1,413 72	1,413 72	NS
P	S	00671	0	5.815. 324	2,356 19	2,356 19	6,25	00672	0	4.209. 326	2,356 19	2,356 19	8,63	00673	0	2.970. 699	2,356 19	2,356 19	12,23
	I		0	4.510	2,356 19	2,356 19	NS		0	4.591	2,356 19	2,356 19	NS		0	4.686	2,356 19	2,356 19	NS
S	S	00671	0	6.878. 758	1,413 72	1,413 72	3,17	00674	0	5.664. 158	1,413 72	1,413 72	3,85	00675	0	4.748. 852	1,413 72	1,413 72	4,59
	I		0	4.470	1,413 72	1,413 72	NS		0	4.463	1,413 72	1,413 72	NS		0	4.461	1,413 72	1,413 72	NS
P	S	00674	0	1.999. 926	2,356 19	2,356 19	18,1 7	00675	0	1.242. 126	2,356 19	2,356 19	29,2 5	00676	0	667.6 39	2,356 19	2,356 19	54,42
	I		0	4.790	2,356 19	2,356 19	NS		0	4.896	2,356 19	2,356 19	NS		0	4.996	2,356 19	2,356 19	NS
S	S	00674	0	4.048. 140	1,413 72	1,413 72	5,39	00677	0	3.510. 524	1,413 72	1,413 72	6,21	00678	0	3.103. 199	1,413 72	1,413 72	7,03
	I		0	4.460	1,413 72	1,413 72	NS		0	4.458	1,413 72	1,413 72	NS		0	4.450	1,413 72	1,413 72	NS
P	S	00677	0	262.7 97	2,356 19	2,356 19	NS	00678	0	25.11 7	2,356 19	2,356 19	NS	00679	0	0	2,356 19	2,356 19	-
	I		0	5.057	2,356 19	2,356 19	NS		0	4.976	2,356 19	2,356 19	NS		0	31.91 5	2,356 19	2,356 19	NS
S	S	00677	0	2.804. 376	1,413 72	1,413 72	7,77	00680	0	2.599. 338	1,413 72	1,413 72	8,39	00681	0	2.471. 069	1,413 72	1,413 72	8,82
	I		0	4.479	1,413 72	1,413 72	NS		0	4.797	1,413 72	1,413 72	NS		0	3.663	1,413 72	1,413 72	NS
P	S	00680	0	54.37 3	2,356 19	2,356 19	NS	00681	0	0	2,356 19	2,356 19	-	00682	0	0	2,356 19	2,356 19	-
	I		0	5.691	2,356 19	2,356 19	NS		0	85.12 0	2,356 19	2,356 19	NS		0	428.2 59	2,356 19	2,356 19	84,84
S	S	00680	0	0	1,413 72	1,413 72	-	00683	0	0	1,413 72	1,413 72	-	00684	0	0	1,413 72	1,413 72	-
	I		0	3.472. 796	1,413 72	1,413 72	6,28		0	3.676. 874	1,413 72	1,413 72	5,93		0	3.974. 064	1,413 72	1,413 72	5,49
P	S	00683	0	0	2,356 19	2,356 19	-	00684	0	0	2,356 19	2,356 19	-	00685	0	0	2,356 19	2,356 19	-
	I		0	971.4 38	2,356 19	2,356 19	37,4 0		0	1.725. 092	2,356 19	2,356 19	21,0 6		0	2.714. 911	2,356 19	2,356 19	13,38
S	S	00683	0	0	1,413 72	1,413 72	-	00686	0	0	1,413 72	1,413 72	-	00687	0	0	1,413 72	1,413 72	-
	I		0	4.380. 964	1,413 72	1,413 72	4,98		0	4.914. 572	1,413 72	1,413 72	4,44		0	5.596. 490	1,413 72	1,413 72	3,90
P	S	00686	0	0	2,356 19	2,356 19	-	00687	0	0	2,356 19	2,356 19	-	00688	0	0	2,356 19	2,356 19	-
	I		0	3.988. 674	2,356 19	2,356 19	9,11		0	5.630. 518	2,356 19	2,356 19	6,45		0	7.790. 324	2,356 19	2,356 19	4,66
S	S	00686	0	0	1,413 72	1,413 72	-	00689	0	0	1,413 72	1,413 72	-	00690	0	0	1,413 72	1,413 72	-
	I		0	6.456. 060	1,413 72	1,413 72	3,38		0	7.533. 274	1,413 72	1,413 72	2,89		0	8.880. 396	1,413 72	1,413 72	2,46
P	S	00689	0	0	2,356 19	2,356 19	-	00690	0	0	2,356 19	2,356 19	-	00691	0	0	2,356 19	2,356 19	-
	I		2	10.74 6.792	2,356 19	2,356 19	3,38		-67	15.04 0.609	2,356 19	2,356 19	2,42		2.640	21.73 9.824	2,709 62	2,709 62	2,05
S	S	00689	0	0	1,413 72	1,413 72	-	00692	0	0	1,413 72	1,413 72	-	00693	0	0	1,413 72	1,413 72	-
	I		-2	10.55 5.389	1,413 72	1,413 72	2,07		63	12.57 9.299	1,413 72	1,413 72	1,73		-2.520	14.54 3.046	2,120 57	2,120 57	2,97
P	S	00692	0	0	2,356 19	2,356 19	-	00693	0	0	2,356 19	2,356 19	-	00694	-	33.34 9.294	2,709 62	2,709 62	1,30



PARCO EOLICO "CARBONIA"
RELAZIONE DI PREDIMENSIONAMENTO
DELLE FONDAZIONI DEGLI
AEROGENERATORI



27/05/2022

REV: 1

Pag.172

Platee - Verifiche pressoflessione retta allo SLU

Dir	Pos	Nodo	N _{Ed} [N]	M _{Ed} [N-m]	A _s [cm ² /cm]	A _{df} [cm ² /cm]	CS	Nodo	N _{Ed} [N]	M _{Ed} [N-m]	A _s [cm ² /cm]	A _{df} [cm ² /cm]	CS	Nodo	N _{Ed} [N]	M _{Ed} [N-m]	A _s [cm ² /cm]	A _{df} [cm ² /cm]	CS	
	I		-102.095	32.998.958	2,70962	2,70962	1,30		391.996	38.244.524	2,70962	2,70962	1,08		96	0	4.911	2,35619	2,35619	14,34
S	S		0	0	1,41372	1,41372	-		0	0	1,41372	1,41372	-		0	0	1,88495	1,88495	-	
	I		97.457	12.093.478	2,12057	2,12057	4,03		-374.190	517.202	2,12057	2,12057	5,75		374.190	3.253.148	1,41372	1,41372	3,59	
P	S	00695	102.095	29.491.648	2,70962	2,70962	1,45	00696	-2.640	19.265.254	2,35619	2,35619	1,89	00697	67	13.270.129	2,35619	2,35619	2,74	
	I		0	4.330	2,35619	2,35619	14,34		0	4.396	2,35619	2,35619	NS		0	4.404	2,35619	2,35619	NS	
S	S		-97.457	8.344.891	1,88495	1,88495	5,41		2.520	11.209.726	1,41372	1,41372	1,94		-63	9.713.077	1,41372	1,41372	2,24	
	I		0	4.703	1,41372	1,41372	7,02		0	4.524	1,41372	1,41372	NS		0	4.502	1,41372	1,41372	NS	
P	S	00698	-2	9.481.108	2,35619	2,35619	3,83	00699	0	6.901.961	2,35619	2,35619	5,26	00700	0	5.029.940	2,35619	2,35619	7,22	
	I		0	4.431	2,35619	2,35619	NS		0	4.481	2,35619	2,35619	NS		0	4.552	2,35619	2,35619	NS	
S	S		2	8.084.142	1,41372	1,41372	2,70		0	6.731.540	1,41372	1,41372	3,24		0	5.647.391	1,41372	1,41372	3,86	
	I		0	4.490	1,41372	1,41372	NS		0	4.478	1,41372	1,41372	NS		0	4.470	1,41372	1,41372	NS	
P	S	00701	0	3.608.574	2,35619	2,35619	10,07	00702	0	2.501.749	2,35619	2,35619	14,52	00703	0	1.634.235	2,35619	2,35619	22,23	
	I		0	4.640	2,35619	2,35619	NS		0	4.737	2,35619	2,35619	NS		0	4.838	2,35619	2,35619	NS	
S	S		0	4.784.450	1,41372	1,41372	4,56		0	4.098.798	1,41372	1,41372	5,32		0	3.556.942	1,41372	1,41372	6,13	
	I		0	4.465	1,41372	1,41372	NS		0	4.463	1,41372	1,41372	NS		0	4.462	1,41372	1,41372	NS	
P	S	00704	0	964.104	2,35619	2,35619	37,69	00705	0	469.381	2,35619	2,35619	77,40	00706	0	141.584	2,35619	2,35619	NS	
	I		0	4.932	2,35619	2,35619	NS		0	5.007	2,35619	2,35619	NS		0	5.099	2,35619	2,35619	NS	
S	S		0	3.134.675	1,41372	1,41372	6,96		0	2.814.622	1,41372	1,41372	7,75		0	2.583.721	1,41372	1,41372	8,44	
	I		0	4.465	1,41372	1,41372	NS		0	4.471	1,41372	1,41372	NS		0	4.341	1,41372	1,41372	NS	
P	S	00707	0	0	2,35619	2,35619	-	00708	0	31.310	2,35619	2,35619	NS	00709	0	0	2,35619	2,35619	-	
	I		0	17.266	2,35619	2,35619	NS		0	4.739	2,35619	2,35619	NS		0	22.222	2,35619	2,35619	NS	
S	S		0	2.429.528	1,41372	1,41372	8,97		0	0	1,41372	1,41372	-		0	0	1,41372	1,41372	-	
	I		0	4.401	1,41372	1,41372	NS		0	3.200.165	1,41372	1,41372	6,81		0	3.340.198	1,41372	1,41372	6,53	
P	S	00710	0	0	2,35619	2,35619	-	00711	0	0	2,35619	2,35619	-	00712	0	0	2,35619	2,35619	-	
	I		0	282.751	2,35619	2,35619	NS		0	738.695	2,35619	2,35619	49,18		0	1.396.777	2,35619	2,35619	26,01	
S	S		0	0	1,41372	1,41372	-		0	0	1,41372	1,41372	-		0	0	1,41372	1,41372	-	
	I		0	3.550.811	1,41372	1,41372	6,14		0	3.848.058	1,41372	1,41372	5,67		0	4.237.494	1,41372	1,41372	5,15	
P	S	00713	0	0	2,35619	2,35619	-	00714	0	0	2,35619	2,35619	-	00715	0	0	2,35619	2,35619	-	
	I		0	2.275.559	2,35619	2,35619	15,97		0	3.410.452	2,35619	2,35619	10,65		0	4.862.234	2,35619	2,35619	7,47	
S	S		0	0	1,41372	1,41372	-		0	0	1,41372	1,41372	-		0	0	1,41372	1,41372	-	
	I		0	4.725.013	1,41372	1,41372	4,61		0	5.314.372	1,41372	1,41372	4,10		0	6.002.008	1,41372	1,41372	3,63	
P	S	00716	0	0	2,356	2,356	-	00717	0	0	2,356	2,356	-	00718	0	0	2,356	2,356	-	

Il presente documento è di proprietà della ANTEX GROUP srl.
È Vietato la comunicazione a terzi o la riproduzione senza il permesso scritto della suddetta.
La società tutela i propri diritti a rigore di Legge.

Comm.: C20-033-S05



Platee - Verifiche pressoflessione retta allo SLU

Dir	Pos	Nodo	N _{Ed}	M _{Ed}	A _S	A _{df}	CS	Nodo	N _{Ed}	M _{Ed}	A _S	A _{df}	CS	Nodo	N _{Ed}	M _{Ed}	A _S	A _{df}	CS
			[N]	[N-m]	[cm ² /cm]	[cm ² /cm]			[N]	[N-m]	[cm ² /cm]	[cm ² /cm]			[N]	[N-m]	[cm ² /cm]	[cm ² /cm]	
	I		0	6.731.932	2,356 19	2,356 19	5,40		0	9.184.373	2,356 19	2,356 19	3,96		5	12.46 9.791	2,356 19	2,356 19	2,91
S	S		0	0	1,413 72	1,413 72	-		0	0	1,413 72	1,413 72	-		0	0	1,413 72	1,413 72	-
	I		0	6.763.340	1,413 72	1,413 72	3,22		0	7.514.366	1,413 72	1,413 72	2,90		-5	7.993.379	1,413 72	1,413 72	2,73
P	S	00719	0	0	2,356 19	2,356 19	-	00720	0	0	2,356 19	2,356 19	-	00721	0	0	2,356 19	2,356 19	-
	I		-142	16.89 5.172	2,356 19	2,356 19	2,15		2.811	21.83 4.346	2,356 19	2,356 19	1,66		-7.667	24.10 1.476	2,356 19	2,356 19	1,51
S	S		0	0	1,413 72	1,413 72	-		0	0	1,413 72	1,413 72	-		7.318	609.3 85	1,413 72	1,413 72	35,75
	I		135	7.356.892	1,413 72	1,413 72	2,96		-2.683	4.259.554	1,413 72	1,413 72	5,12		0	4.644	1,413 72	1,413 72	NS
P	S	00722	0	0	2,356 19	2,356 19	-	00723	7.667	20.42 2.580	2,356 19	2,356 19	1,78	00724	-2.811	18.99 8.674	2,356 19	2,356 19	1,91
	I		0	2.111.229	2,356 19	2,356 19	17,2 1		0	4.569	2,356 19	2,356 19	NS		0	4.418	2,356 19	2,356 19	NS
S	S		0	0	1,413 72	1,413 72	-		0	0	1,413 72	1,413 72	-		2.683	1.541.085	1,413 72	1,413 72	14,14
	I		0	1.321.174	1,413 72	1,413 72	16,5 0		-7.318	3.333.774	1,413 72	1,413 72	6,54		0	4.610	1,413 72	1,413 72	NS
P	S	00725	142	14.79 2.076	2,356 19	2,356 19	2,46	00726	-5	10.93 6.530	2,356 19	2,356 19	3,32	00727	0	8.084.118	2,356 19	2,356 19	4,49
	I		0	4.396	2,356 19	2,356 19	NS		0	4.416	2,356 19	2,356 19	NS		0	4.459	2,356 19	2,356 19	NS
S	S		-135	4.800.412	1,413 72	1,413 72	4,54		5	5.677.608	1,413 72	1,413 72	3,84		0	5.446.686	1,413 72	1,413 72	4,00
	I		0	4.546	1,413 72	1,413 72	NS		0	4.512	1,413 72	1,413 72	NS		0	4.497	1,413 72	1,413 72	NS
P	S	00728	0	5.963.672	2,356 19	2,356 19	6,09	00729	0	4.349.865	2,356 19	2,356 19	8,35	00730	0	3.094.249	2,356 19	2,356 19	11,74
	I		0	4.521	2,356 19	2,356 19	NS		0	4.601	2,356 19	2,356 19	NS		0	4.692	2,356 19	2,356 19	NS
S	S		0	4.920.519	1,413 72	1,413 72	4,43		0	4.353.602	1,413 72	1,413 72	5,01		0	3.830.072	1,413 72	1,413 72	5,69
	I		0	4.489	1,413 72	1,413 72	NS		0	4.485	1,413 72	1,413 72	NS		0	4.482	1,413 72	1,413 72	NS
P	S	00731	0	2.106.664	2,356 19	2,356 19	17,2 5	00732	0	1.333.626	2,356 19	2,356 19	27,2 4	00733	0	744.5 90	2,356 19	2,356 19	48,80
	I		0	4.789	2,356 19	2,356 19	NS		0	4.883	2,356 19	2,356 19	NS		0	4.965	2,356 19	2,356 19	NS
S	S		0	3.376.772	1,413 72	1,413 72	6,46		0	3.000.070	1,413 72	1,413 72	7,27		0	2.699.018	1,413 72	1,413 72	8,08
	I		0	4.482	1,413 72	1,413 72	NS		0	4.483	1,413 72	1,413 72	NS		0	4.481	1,413 72	1,413 72	NS
P	S	00734	0	324.1 10	2,356 19	2,356 19	NS	00735	0	67.06 7	2,356 19	2,356 19	NS	00736	0	0	2,356 19	2,356 19	-
	I		0	5.006	2,356 19	2,356 19	NS		0	4.910	2,356 19	2,356 19	NS		0	18.55 7	2,356 19	2,356 19	NS
S	S		0	2.470.242	1,413 72	1,413 72	8,83		0	2.310.571	1,413 72	1,413 72	9,44		0	2.212.161	1,413 72	1,413 72	9,86
	I		0	4.517	1,413 72	1,413 72	NS		0	4.846	1,413 72	1,413 72	NS		0	3.724	1,413 72	1,413 72	NS
P	S	00737	0	1.438	2,356 19	2,356 19	NS	00738	0	0	2,356 19	2,356 19	-	00739	0	0	2,356 19	2,356 19	-
	I		0	5.680	2,356 19	2,356 19	NS		0	184.8 42	2,356 19	2,356 19	NS		0	559.3 22	2,356 19	2,356 19	64,96
S	S		0	0	1,413 72	1,413 72	-		0	0	1,413 72	1,413 72	-		0	0	1,413 72	1,413 72	-
	I		0	2.956.188	1,413 72	1,413 72	7,38		0	3.095.495	1,413 72	1,413 72	7,04		0	3.293.678	1,413 72	1,413 72	6,62
P	S	00740	0	0	2,356 19	2,356 19	-	00741	0	0	2,356 19	2,356 19	-	00742	0	0	2,356 19	2,356 19	-
	I		0	1.126.404	2,356 19	2,356 19	32,2 6		0	1.898.108	2,356 19	2,356 19	19,1 4		0	2.898.074	2,356 19	2,356 19	12,54



PARCO EOLICO "CARBONIA"
RELAZIONE DI PREDIMENSIONAMENTO
DELLE FONDAZIONI DEGLI
AEROGENERATORI



27/05/2022

REV: 1

Pag.174

Platee - Verifiche pressoflessione retta allo SLU

Dir	Pos	Nodo	N _{Ed}	M _{Ed}	A _S	A _{df}	CS	Nodo	N _{Ed}	M _{Ed}	A _S	A _{df}	CS	Nodo	N _{Ed}	M _{Ed}	A _S	A _{df}	CS
			[N]	[N-m]	[cm ² /cm]	[cm ² /cm]			[N]	[N-m]	[cm ² /cm]	[cm ² /cm]			[N]	[N-m]	[cm ² /cm]	[cm ² /cm]	
S	S		0	0	1,413 72	1,413 72	-		0	0	1,413 72	1,413 72	-		0	0	1,413 72	1,413 72	-
	I		0	3.553. 451	1,413 72	1,413 72	6,14		0	3.870. 592	1,413 72	1,413 72	5,63		0	4.233. 487	1,413 72	1,413 72	5,15
P	S	00743	0	0	2,356 19	2,356 19	-	00744	0	0	2,356 19	2,356 19	-	00745	0	0	2,356 19	2,356 19	-
	I		0	4.165. 059	2,356 19	2,356 19	8,72		0	5.756. 858	2,356 19	2,356 19	6,31		0	7.749. 132	2,356 19	2,356 19	4,69
S	S		0	0	1,413 72	1,413 72	-		0	0	1,413 72	1,413 72	-		0	0	1,413 72	1,413 72	-
	I		0	4.616. 437	1,413 72	1,413 72	4,72		0	4.965. 088	1,413 72	1,413 72	4,39		0	5.165. 992	1,413 72	1,413 72	4,22
P	S	00746	0	0	2,356 19	2,356 19	-	00747	0	0	2,356 19	2,356 19	-	00748	0	0	2,356 19	2,356 19	-
	I		0	10.20 8.015	2,356 19	2,356 19	3,56		6	13.04 3.980	2,356 19	2,356 19	2,79		-73	15.60 9.341	2,356 19	2,356 19	2,33
S	S		0	0	1,413 72	1,413 72	-		0	0	1,413 72	1,413 72	-		0	0	1,413 72	1,413 72	-
	I		0	4.989. 024	1,413 72	1,413 72	4,37		-5	4.071. 772	1,413 72	1,413 72	5,35		70	2.224. 397	1,413 72	1,413 72	9,80
P	S	00749	0	0	2,356 19	2,356 19	-	00750	0	0	2,356 19	2,356 19	-	00751	-203	6.066. 438	2,356 19	2,356 19	5,99
	I		124	16.19 6.838	2,356 19	2,356 19	2,24		203	9.467. 721	2,356 19	2,356 19	3,84		0	4.577	2,356 19	2,356 19	NS
S	S		0	0	1,413 72	1,413 72	-		-194	315.2 24	1,413 72	1,413 72	69,1 7		0	0	1,413 72	1,413 72	-
	I		0	4.573	1,413 72	1,413 72	NS		0	4.549	1,413 72	1,413 72	NS		194	2.287. 619	1,413 72	1,413 72	9,53
P	S	00752	-124	13.27 3.098	2,356 19	2,356 19	2,74	00753	73	13.27 9.334	2,356 19	2,356 19	2,74	00754	-6	11.26 2.601	2,356 19	2,356 19	3,23
	I		0	4.465	2,356 19	2,356 19	NS		0	4.418	2,356 19	2,356 19	NS		0	4.414	2,356 19	2,356 19	NS
S	S		0	0	1,413 72	1,413 72	-		-70	179.0 37	1,413 72	1,413 72	NS		5	2.097. 246	1,413 72	1,413 72	10,40
	I		118	2.032. 491	1,413 72	1,413 72	10,7 3		0	4.565	1,413 72	1,413 72	NS		0	4.545	1,413 72	1,413 72	NS
P	S	00755	0	8.884. 498	2,356 19	2,356 19	4,09	00756	0	6.792. 380	2,356 19	2,356 19	5,35	00757	0	5.089. 420	2,356 19	2,356 19	7,14
	I		0	4.444	2,356 19	2,356 19	NS		0	4.497	2,356 19	2,356 19	NS		0	4.569	2,356 19	2,356 19	NS
S	S		0	3.141. 215	1,413 72	1,413 72	6,94		0	3.467. 087	1,413 72	1,413 72	6,29		0	3.414. 244	1,413 72	1,413 72	6,39
	I		0	4.529	1,413 72	1,413 72	NS		0	4.520	1,413 72	1,413 72	NS		0	4.516	1,413 72	1,413 72	NS
P	S	00758	0	3.723. 588	2,356 19	2,356 19	9,76	00759	0	2.630. 278	2,356 19	2,356 19	13,8 1	00760	0	1.759. 770	2,356 19	2,356 19	20,65
	I		0	4.655	2,356 19	2,356 19	NS		0	4.748	2,356 19	2,356 19	NS		0	4.842	2,356 19	2,356 19	NS
S	S		0	3.201. 372	1,413 72	1,413 72	6,81		0	2.937. 362	1,413 72	1,413 72	7,42		0	2.675. 331	1,413 72	1,413 72	8,15
	I		0	4.515	1,413 72	1,413 72	NS		0	4.516	1,413 72	1,413 72	NS		0	4.518	1,413 72	1,413 72	NS
P	S	00761	0	1.079. 042	2,356 19	2,356 19	33,6 7	00762	0	568.3 81	2,356 19	2,356 19	63,9 2	00763	0	218.1 92	2,356 19	2,356 19	NS
	I		0	4.927	2,356 19	2,356 19	NS		0	4.992	2,356 19	2,356 19	NS		0	5.075	2,356 19	2,356 19	NS
S	S		0	2.441. 310	1,413 72	1,413 72	8,93		0	2.248. 032	1,413 72	1,413 72	9,70		0	2.101. 457	1,413 72	1,413 72	10,38
	I		0	4.524	1,413 72	1,413 72	NS		0	4.535	1,413 72	1,413 72	NS		0	4.410	1,413 72	1,413 72	NS
P	S	00764	0	25.47 1	2,356 19	2,356 19	NS	00765	0	0	2,356 19	2,356 19	-	00766	0	0	2,356 19	2,356 19	-
	I		0	5.680	2,356 19	2,356 19	NS		0	5.064	2,356 19	2,356 19	NS		0	118.6 85	2,356 19	2,356 19	NS
S	S		0	2.001. 714	1,413 72	1,413 72	10,8 9		0	0	1,413 72	1,413 72	-		0	0	1,413 72	1,413 72	-
	I		0	4.460	1,413 72	1,413 72	NS		0	2.558.	1,413 72	1,413 72	8,52		0	2.634.	1,413 72	1,413 72	8,28

Il presente documento è di proprietà della ANTEX GROUP srl.
È vietato la comunicazione a terzi o la riproduzione senza il permesso scritto della suddetta.
La società tutela i propri diritti a rigore di Legge.

Comm.: C20-033-S05





PARCO EOLICO "CARBONIA"
 RELAZIONE DI PREDIMENSIONAMENTO
 DELLE FONDAZIONI DEGLI
 AEROGENERATORI



27/05/2022

REV: 1

Pag.175

Platee - Verifiche pressoflessione retta allo SLU

Dir	Pos	Nodo	N _{Ed}	M _{Ed}	A _s	A _{df}	CS	Nodo	N _{Ed}	M _{Ed}	A _s	A _{df}	CS	Nodo	N _{Ed}	M _{Ed}	A _s	A _{df}	CS
			[N]	[N-m]	[cm ² /cm]	[cm ² /cm]			[N]	[N-m]	[cm ² /cm]	[cm ² /cm]			[N]	[N-m]	[cm ² /cm]	[cm ² /cm]	
P	S	00767	0	0	2,356 19	2,356 19	-	00768	0	0	2,356 19	2,356 19	-	00769	0	0	2,356 19	2,356 19	-
	I		0	418.3 53	2,356 19	2,356 19	86,8 5		0	898.3 66	2,356 19	2,356 19	40,4 4		0	1.565. 705	2,356 19	2,356 19	23,21
S	S		0	0	1,413 72	1,413 72	-		0	0	1,413 72	1,413 72	-		0	0	1,413 72	1,413 72	-
	I		0	2.750. 914	1,413 72	1,413 72	7,93		0	2.905. 668	1,413 72	1,413 72	7,50		0	3.089. 126	1,413 72	1,413 72	7,06
P	S	00770	0	0	2,356 19	2,356 19	-	00771	0	0	2,356 19	2,356 19	-	00772	0	0	2,356 19	2,356 19	-
	I		0	2.433. 738	2,356 19	2,356 19	14,9 3		0	3.522. 752	2,356 19	2,356 19	10,3 1		0	4.857. 710	2,356 19	2,356 19	7,48
S	S		0	0	1,413 72	1,413 72	-		0	0	1,413 72	1,413 72	-		0	0	1,413 72	1,413 72	-
	I		0	3.283. 496	1,413 72	1,413 72	6,64		0	3.457. 652	1,413 72	1,413 72	6,31		0	3.558. 162	1,413 72	1,413 72	6,13
P	S	00773	0	0	2,356 19	2,356 19	-	00774	0	0	2,356 19	2,356 19	-	00775	0	0	2,356 19	2,356 19	-
	I		0	6.457. 590	2,356 19	2,356 19	5,63		0	8.300. 372	2,356 19	2,356 19	4,38		0	10.23 5.806	2,356 19	2,356 19	3,55
S	S		0	0	1,413 72	1,413 72	-		0	0	1,413 72	1,413 72	-		0	0	1,413 72	1,413 72	-
	I		0	3.496. 669	1,413 72	1,413 72	6,24		0	3.144. 046	1,413 72	1,413 72	6,93		0	2.370. 086	1,413 72	1,413 72	9,20
P	S	00776	0	0	2,356 19	2,356 19	-	00777	0	0	2,356 19	2,356 19	-	00778	0	0	2,356 19	2,356 19	-
	I		2	11.83 0.340	2,356 19	2,356 19	3,07		-1	12.10 9.014	2,356 19	2,356 19	3,00		-9	9.303. 047	2,356 19	2,356 19	3,91
S	S		0	0	1,413 72	1,413 72	-		1	78.07 8	1,413 72	1,413 72	NS		8	524.6 11	1,413 72	1,413 72	41,56
	I		-2	1.175. 937	1,413 72	1,413 72	18,5 4		0	4.561	1,413 72	1,413 72	NS		0	4.548	1,413 72	1,413 72	NS
P	S	00779	0	0	2,356 19	2,356 19	-	00780	9	6.524. 032	2,356 19	2,356 19	5,57	00781	1	9.718. 363	2,356 19	2,356 19	3,74
	I		0	1.475. 195	2,356 19	2,356 19	24,6 3		0	4.478	2,356 19	2,356 19	NS		0	4.434	2,356 19	2,356 19	NS
S	S		0	0	1,413 72	1,413 72	-		0	0	1,413 72	1,413 72	-		0	0	1,413 72	1,413 72	-
	I		0	730.6 30	1,413 72	1,413 72	29,8 4		-8	2.015. 980	1,413 72	1,413 72	10,8 2		-1	1.619. 718	1,413 72	1,413 72	13,46
P	S	00782	-2	9.890. 015	2,356 19	2,356 19	3,67	00783	0	8.723. 779	2,356 19	2,356 19	4,16	00784	0	7.160. 612	2,356 19	2,356 19	5,07
	I		0	4.421	2,356 19	2,356 19	NS		0	4.438	2,356 19	2,356 19	NS		0	4.480	2,356 19	2,356 19	NS
S	S		0	0	1,413 72	1,413 72	-		0	836.8 08	1,413 72	1,413 72	26,0 5		0	1.675. 820	1,413 72	1,413 72	13,01
	I		2	385.8 50	1,413 72	1,413 72	56,5 1		0	4.564	1,413 72	1,413 72	NS		0	4.560	1,413 72	1,413 72	NS
P	S	00785	0	5.626. 917	2,356 19	2,356 19	6,46	00786	0	4.276. 926	2,356 19	2,356 19	8,49	00787	0	3.139. 757	2,356 19	2,356 19	11,57
	I		0	4.543	2,356 19	2,356 19	NS		0	4.623	2,356 19	2,356 19	NS		0	4.712	2,356 19	2,356 19	NS
S	S		0	2.114. 617	1,413 72	1,413 72	10,3 1		0	2.268. 923	1,413 72	1,413 72	9,61		0	2.258. 303	1,413 72	1,413 72	9,65
	I		0	4.559	1,413 72	1,413 72	NS		0	4.561	1,413 72	1,413 72	NS		0	4.563	1,413 72	1,413 72	NS
P	S	00788	0	2.203. 302	2,356 19	2,356 19	16,4 9	00789	0	1.448. 240	2,356 19	2,356 19	25,0 9	00790	0	858.5 99	2,356 19	2,356 19	42,32
	I		0	4.807	2,356 19	2,356 19	NS		0	4.898	2,356 19	2,356 19	NS		0	4.977	2,356 19	2,356 19	NS
S	S		0	2.165. 757	1,413 72	1,413 72	10,0 7		0	2.042. 117	1,413 72	1,413 72	10,6 8		0	1.917. 556	1,413 72	1,413 72	11,37
	I		0	4.567	1,413 72	1,413 72	NS		0	4.570	1,413 72	1,413 72	NS		0	4.571	1,413 72	1,413 72	NS
P	S	00791	0	424.1 74	2,356 19	2,356 19	85,6 5	00792	0	140.0 23	2,356 19	2,356 19	NS	00793	0	9.725	2,356 19	2,356 19	NS

Il presente documento è di proprietà della ANTEX GROUP srl.
 È vietato la comunicazione a terzi o la riproduzione senza il permesso scritto della suddetta.
 La società tutela i propri diritti a rigore di Legge.

Comm.: C20-033-S05





PARCO EOLICO "CARBONIA"
RELAZIONE DI PREDIMENSIONAMENTO
DELLE FONDAZIONI DEGLI
AEROGENERATORI



27/05/2022

REV: 1

Pag.176

Platee - Verifiche pressoflessione retta allo SLU

Dir	Pos	Nodo	N _{Ed}	M _{Ed}	A _S	A _{dF}	CS	Nodo	N _{Ed}	M _{Ed}	A _S	A _{dF}	CS	Nodo	N _{Ed}	M _{Ed}	A _S	A _{dF}	CS
			[N]	[N-m]	[cm ² /cm]	[cm ² /cm]			[N]	[N-m]	[cm ² /cm]	[cm ² /cm]			[N]	[N-m]	[cm ² /cm]	[cm ² /cm]	
	I		0	5.014	2,356 19	2,356 19	NS		0	4.915	2,356 19	2,356 19	NS		0	4.743	2,356 19	2,356 19	NS
S	S		0	1.809. 773	1,413 72	1,413 72	12,0 5		0	1.729. 331	1,413 72	1,413 72	12,6 1		0	1.682. 805	1,413 72	1,413 72	12,96
	I		0	4.609	1,413 72	1,413 72	NS		0	4.939	1,413 72	1,413 72	NS		0	3.818	1,413 72	1,413 72	NS
P	S	00794	0	0	2,356 19	2,356 19	-	00795	0	0	2,356 19	2,356 19	-	00796	0	0	2,356 19	2,356 19	-
	I		0	64.21 7	2,356 19	2,356 19	NS		0	304.3 11	2,356 19	2,356 19	NS		0	703.0 35	2,356 19	2,356 19	51,68
S	S		0	0	1,413 72	1,413 72	-		0	0	1,413 72	1,413 72	-		0	0	1,413 72	1,413 72	-
	I		0	2.182. 187	1,413 72	1,413 72	9,99		0	2.239. 696	1,413 72	1,413 72	9,73		0	2.315. 695	1,413 72	1,413 72	9,42
P	S	00797	0	0	2,356 19	2,356 19	-	00798	0	0	2,356 19	2,356 19	-	00799	0	0	2,356 19	2,356 19	-
	I		0	1.270. 728	2,356 19	2,356 19	28,5 9		0	2.013. 353	2,356 19	2,356 19	18,0 5		0	2.937. 818	2,356 19	2,356 19	12,37
S	S		0	0	1,413 72	1,413 72	-		0	0	1,413 72	1,413 72	-		0	0	1,413 72	1,413 72	-
	I		0	2.402. 729	1,413 72	1,413 72	9,07		0	2.482. 098	1,413 72	1,413 72	8,78		0	2.525. 997	1,413 72	1,413 72	8,63
P	S	00800	0	0	2,356 19	2,356 19	-	00801	0	0	2,356 19	2,356 19	-	00802	0	0	2,356 19	2,356 19	-
	I		0	4.047. 976	2,356 19	2,356 19	8,98		0	5.333. 420	2,356 19	2,356 19	6,81		0	6.744. 330	2,356 19	2,356 19	5,39
S	S		0	0	1,413 72	1,413 72	-		0	0	1,413 72	1,413 72	-		0	0	1,413 72	1,413 72	-
	I		0	2.493. 274	1,413 72	1,413 72	8,74		0	2.327. 492	1,413 72	1,413 72	9,37		0	1.964. 354	1,413 72	1,413 72	11,10
P	S	00803	0	0	2,356 19	2,356 19	-	00804	0	0	2,356 19	2,356 19	-	00805	0	0	2,356 19	2,356 19	-
	I		0	8.144. 260	2,356 19	2,356 19	4,46		0	9.235. 982	2,356 19	2,356 19	3,93		0	9.473. 712	2,356 19	2,356 19	3,84
S	S		0	0	1,413 72	1,413 72	-		0	0	1,413 72	1,413 72	-		0	209.4 98	1,413 72	1,413 72	NS
	I		0	1.362. 057	1,413 72	1,413 72	16,0 1		0	565.8 36	1,413 72	1,413 72	38,5 3		0	4.589	1,413 72	1,413 72	NS
P	S	00806	0	0	2,356 19	2,356 19	-	00807	0	0	2,356 19	2,356 19	-	00808	0	1.570. 565	2,356 19	2,356 19	23,13
	I		0	8.047. 196	2,356 19	2,356 19	4,51		0	4.085. 158	2,356 19	2,356 19	8,89		0	4.454	2,356 19	2,356 19	NS
S	S		0	552.7 98	1,413 72	1,413 72	39,4 4		0	24.11 7	1,413 72	1,413 72	NS		0	0	1,413 72	1,413 72	-
	I		0	4.578	1,413 72	1,413 72	NS		0	4.567	1,413 72	1,413 72	NS		0	1.110. 745	1,413 72	1,413 72	19,63
P	S	00809	0	5.736. 781	2,356 19	2,356 19	6,33	00810	0	7.484. 240	2,356 19	2,356 19	4,85	00811	0	7.603. 742	2,356 19	2,356 19	4,78
	I		0	4.435	2,356 19	2,356 19	NS		0	4.424	2,356 19	2,356 19	NS		0	4.435	2,356 19	2,356 19	NS
S	S		0	0	1,413 72	1,413 72	-		0	0	1,413 72	1,413 72	-		0	0	1,413 72	1,413 72	-
	I		0	1.677. 640	1,413 72	1,413 72	13,0 0		0	1.379. 106	1,413 72	1,413 72	15,8 1		0	630.2 94	1,413 72	1,413 72	34,59
P	S	00812	0	6.856. 000	2,356 19	2,356 19	5,30	00813	0	5.762. 631	2,356 19	2,356 19	6,30	00814	0	4.612. 514	2,356 19	2,356 19	7,88
	I		0	4.469	2,356 19	2,356 19	NS		0	4.523	2,356 19	2,356 19	NS		0	4.595	2,356 19	2,356 19	NS
S	S		0	170.4 13	1,413 72	1,413 72	NS		0	801.6 03	1,413 72	1,413 72	27,2 0		0	1.210. 724	1,413 72	1,413 72	18,01
	I		0	4.606	1,413 72	1,413 72	NS		0	4.611	1,413 72	1,413 72	NS		0	4.616	1,413 72	1,413 72	NS
P	S	00815	0	3.541. 868	2,356 19	2,356 19	10,2 6	00816	0	2.603. 637	2,356 19	2,356 19	13,9 5	00817	0	1.812. 213	2,356 19	2,356 19	20,05
	I		0	4.681	2,356 19	2,356 19	NS		0	4.774	2,356 19	2,356 19	NS		0	4.869	2,356 19	2,356 19	NS
S	S		0	1.430.	1,413	1,413	15,2		0	1.519.	1,413	1,413	14,3		0	1.527.	1,413	1,413	14,27

Il presente documento è di proprietà della ANTEX GROUP srl.
È Vietato la comunicazione a terzi o la riproduzione senza il permesso scritto della suddetta.
La società tutela i propri diritti a rigore di Legge.

Comm.: C20-033-S05





PARCO EOLICO "CARBONIA"
RELAZIONE DI PREDIMENSIONAMENTO
DELLE FONDAZIONI DEGLI
AEROGENERATORI



27/05/2022

REV: 1

Pag.177

Platee - Verifiche pressoflessione retta allo SLU

Dir	Pos	Nodo	N _{Ed}	M _{Ed}	A _s	A _{df}	CS	Nodo	N _{Ed}	M _{Ed}	A _s	A _{df}	CS	Nodo	N _{Ed}	M _{Ed}	A _s	A _{df}	CS
			[N]	[N·m]	[cm ² /cm]	[cm ² /cm]			[N]	[N·m]	[cm ² /cm]	[cm ² /cm]			[N]	[N·m]	[cm ² /cm]	[cm ² /cm]	
	I		0	763 4.622	72 1,413 72	72 1,413 72	4 NS		0	106 4.628	72 1,413 72	72 1,413 72	5 NS		0	559 4.634	72 1,413 72	72 1,413 72	NS
P	S	00818	0	1.167. 509	2,356 19	2,356 19	31,1 2	00819	0	665.7 78	2,356 19	2,356 19	54,5 7	00820	0	303.5 83	2,356 19	2,356 19	NS
	I		0	4.957	2,356 19	2,356 19	NS		0	5.026	2,356 19	2,356 19	NS		0	5.112	2,356 19	2,356 19	NS
S	S		0	1.494. 508	1,413 72	1,413 72	14,5 9		0	1.446. 355	1,413 72	1,413 72	15,0 7		0	1.401. 376	1,413 72	1,413 72	15,56
	I		0	4.641	1,413 72	1,413 72	NS		0	4.651	1,413 72	1,413 72	NS		0	4.524	1,413 72	1,413 72	NS
P	S	00821	0	72.65 8	2,356 19	2,356 19	NS	00822	0	0	2,356 19	2,356 19	-	00823	0	0	2,356 19	2,356 19	-
	I		0	5.695	2,356 19	2,356 19	NS		0	40.40 3	2,356 19	2,356 19	NS		0	210.2 08	2,356 19	2,356 19	NS
S	S		0	1.368. 487	1,413 72	1,413 72	15,9 3		0	0	1,413 72	1,413 72	-		0	0	1,413 72	1,413 72	-
	I		0	4.587	1,413 72	1,413 72	NS		0	1.754. 395	1,413 72	1,413 72	12,4 3		0	1.767. 844	1,413 72	1,413 72	12,33
P	S	00824	0	0	2,356 19	2,356 19	-	00825	0	0	2,356 19	2,356 19	-	00826	0	0	2,356 19	2,356 19	-
	I		0	534.2 72	2,356 19	2,356 19	68,0 0		0	1.009. 758	2,356 19	2,356 19	35,9 8		0	1.637. 259	2,356 19	2,356 19	22,19
S	S		0	0	1,413 72	1,413 72	-		0	0	1,413 72	1,413 72	-		0	0	1,413 72	1,413 72	-
	I		0	1.791. 969	1,413 72	1,413 72	12,1 7		0	1.814. 521	1,413 72	1,413 72	12,0 2		0	1.821. 121	1,413 72	1,413 72	11,97
P	S	00827	0	0	2,356 19	2,356 19	-	00828	0	0	2,356 19	2,356 19	-	00829	0	0	2,356 19	2,356 19	-
	I		0	2.415. 295	2,356 19	2,356 19	15,0 4		0	3.336. 048	2,356 19	2,356 19	10,8 9		0	4.376. 648	2,356 19	2,356 19	8,30
S	S		0	0	1,413 72	1,413 72	-		0	0	1,413 72	1,413 72	-		0	0	1,413 72	1,413 72	-
	I		0	1.790. 146	1,413 72	1,413 72	12,1 8		0	1.693. 222	1,413 72	1,413 72	12,8 8		0	1.497. 212	1,413 72	1,413 72	14,56
P	S	00830	0	0	2,356 19	2,356 19	-	00831	0	0	2,356 19	2,356 19	-	00832	0	0	2,356 19	2,356 19	-
	I		0	5.483. 152	2,356 19	2,356 19	6,63		0	6.544. 778	2,356 19	2,356 19	5,55		0	7.359. 806	2,356 19	2,356 19	4,94
S	S		0	0	1,413 72	1,413 72	-		0	0	1,413 72	1,413 72	-		0	0	1,413 72	1,413 72	-
	I		0	1.172. 227	1,413 72	1,413 72	18,6 0		0	710.5 51	1,413 72	1,413 72	30,6 8		0	157.7 06	1,413 72	1,413 72	NS
P	S	00833	0	0	2,356 19	2,356 19	-	00834	0	0	2,356 19	2,356 19	-	00835	0	0	2,356 19	2,356 19	-
	I		0	7.605. 488	2,356 19	2,356 19	4,78		0	6.845. 988	2,356 19	2,356 19	5,31		0	4.659. 325	2,356 19	2,356 19	7,80
S	S		0	355.8 18	1,413 72	1,413 72	61,2 8		0	605.7 77	1,413 72	1,413 72	35,9 9		0	360.0 64	1,413 72	1,413 72	60,55
	I		0	4.643	1,413 72	1,413 72	NS		0	4.632	1,413 72	1,413 72	NS		0	4.622	1,413 72	1,413 72	NS
P	S	00836	0	0	2,356 19	2,356 19	-	00837	0	2.512. 393	2,356 19	2,356 19	14,4 6	00838	0	4.899. 220	2,356 19	2,356 19	7,42
	I		0	1.112. 110	2,356 19	2,356 19	32,6 7		0	4.422	2,356 19	2,356 19	NS		0	4.420	2,356 19	2,356 19	NS
S	S		0	0	1,413 72	1,413 72	-		0	0	1,413 72	1,413 72	-		0	0	1,413 72	1,413 72	-
	I		0	392.2 30	1,413 72	1,413 72	55,5 9		0	1.160. 169	1,413 72	1,413 72	18,7 9		0	1.445. 498	1,413 72	1,413 72	15,08
P	S	00839	0	5.928. 351	2,356 19	2,356 19	6,13	00840	0	5.974. 446	2,356 19	2,356 19	6,08	00841	0	5.441. 780	2,356 19	2,356 19	6,68
	I		0	4.430	2,356 19	2,356 19	NS		0	4.459	2,356 19	2,356 19	NS		0	4.507	2,356 19	2,356 19	NS
S	S		0	0	1,413 72	1,413 72	-		0	0	1,413 72	1,413 72	-		0	0	1,413 72	1,413 72	-
	I		0	1.237. 823	1,413 72	1,413 72	17,6 1		0	755.3 53	1,413 72	1,413 72	28,8 6		0	213.8 08	1,413 72	1,413 72	NS

Il presente documento è di proprietà della ANTEX GROUP srl.
È vietato la comunicazione a terzi o la riproduzione senza il permesso scritto della suddetta.
La società tutela i propri diritti a rigore di Legge.

Comm.: C20-033-S05



Platee - Verifiche pressoflessione retta allo SLU

Dir	Pos	Nodo	N _{Ed}	M _{Ed}	A _s	A _{df}	CS	Nodo	N _{Ed}	M _{Ed}	A _s	A _{df}	CS	Nodo	N _{Ed}	M _{Ed}	A _s	A _{df}	CS
			[N]	[N-m]	[cm ² /cm]	[cm ² /cm]			[N]	[N-m]	[cm ² /cm]	[cm ² /cm]			[N]	[N-m]	[cm ² /cm]	[cm ² /cm]	
P	S	00842	0	4.635. 650	2,356 19	2,356 19	7,84	00843	0	3.750. 081	2,356 19	2,356 19	9,69	00844	0	2.893. 903	2,356 19	2,356 19	12,55
	I		0	4.572	2,356 19	2,356 19	NS		0	4.652	2,356 19	2,356 19	NS		0	4.743	2,356 19	2,356 19	NS
S	S		0	255.4 81	1,413 72	1,413 72	85,3 4		0	600.1 55	1,413 72	1,413 72	36,3 3		0	823.7 39	1,413 72	1,413 72	26,47
	I		0	4.680	1,413 72	1,413 72	NS		0	4.690	1,413 72	1,413 72	NS		0	4.700	1,413 72	1,413 72	NS
P	S	00845	0	2.122. 025	2,356 19	2,356 19	17,1 2	00846	0	1.459. 479	2,356 19	2,356 19	24,8 9	00847	0	916.5 53	2,356 19	2,356 19	39,64
	I		0	4.839	2,356 19	2,356 19	NS		0	4.937	2,356 19	2,356 19	NS		0	5.027	2,356 19	2,356 19	NS
S	S		0	951.3 73	1,413 72	1,413 72	22,9 2		0	1.012. 602	1,413 72	1,413 72	21,5 3		0	1.033. 359	1,413 72	1,413 72	21,10
	I		0	4.709	1,413 72	1,413 72	NS		0	4.715	1,413 72	1,413 72	NS		0	4.713	1,413 72	1,413 72	NS
P	S	00848	0	497.0 99	2,356 19	2,356 19	73,0 9	00849	0	202.5 21	2,356 19	2,356 19	NS	00850	0	34.95 7	2,356 19	2,356 19	NS
	I		0	5.079	2,356 19	2,356 19	NS		0	4.990	2,356 19	2,356 19	NS		0	4.808	2,356 19	2,356 19	NS
S	S		0	1.033. 730	1,413 72	1,413 72	21,0 9		0	1.027. 691	1,413 72	1,413 72	21,2 2		0	1.030. 773	1,413 72	1,413 72	21,15
	I		0	4.746	1,413 72	1,413 72	NS		0	5.067	1,413 72	1,413 72	NS		0	3.936	1,413 72	1,413 72	NS
P	S	00851	0	0	2,356 19	2,356 19	-	00852	0	0	2,356 19	2,356 19	-	00853	0	0	2,356 19	2,356 19	-
	I		0	113.2 49	2,356 19	2,356 19	NS		0	387.3 36	2,356 19	2,356 19	93,8 0		0	780.6 37	2,356 19	2,356 19	46,54
S	S		0	0	1,413 72	1,413 72	-		0	0	1,413 72	1,413 72	-		0	0	1,413 72	1,413 72	-
	I		0	1.346. 091	1,413 72	1,413 72	16,2 0		0	1.337. 104	1,413 72	1,413 72	16,3 1		0	1.318. 834	1,413 72	1,413 72	16,53
P	S	00854	0	0	2,356 19	2,356 19	-	00855	0	0	2,356 19	2,356 19	-	00856	0	0	2,356 19	2,356 19	-
	I		0	1.305. 495	2,356 19	2,356 19	27,8 3		0	1.956. 718	2,356 19	2,356 19	18,5 7		0	2.721. 087	2,356 19	2,356 19	13,35
S	S		0	0	1,413 72	1,413 72	-		0	0	1,413 72	1,413 72	-		0	0	1,413 72	1,413 72	-
	I		0	1.283. 455	1,413 72	1,413 72	16,9 9		0	1.213. 761	1,413 72	1,413 72	17,9 6		0	1.091. 337	1,413 72	1,413 72	19,98
P	S	00857	0	0	2,356 19	2,356 19	-	00858	0	0	2,356 19	2,356 19	-	00859	0	0	2,356 19	2,356 19	-
	I		0	3.571. 959	2,356 19	2,356 19	10,1 7		0	4.459. 568	2,356 19	2,356 19	8,15		0	5.297. 142	2,356 19	2,356 19	6,86
S	S		0	0	1,413 72	1,413 72	-		0	0	1,413 72	1,413 72	-		0	0	1,413 72	1,413 72	-
	I		0	897.7 68	1,413 72	1,413 72	24,2 9		0	620.6 71	1,413 72	1,413 72	35,1 3		0	264.8 71	1,413 72	1,413 72	82,31
P	S	00860	0	0	2,356 19	2,356 19	-	00861	0	0	2,356 19	2,356 19	-	00862	0	0	2,356 19	2,356 19	-
	I		0	5.945. 000	2,356 19	2,356 19	6,11		0	6.200. 042	2,356 19	2,356 19	5,86		0	5.807. 548	2,356 19	2,356 19	6,26
S	S		0	133.2 60	1,413 72	1,413 72	NS		0	487.0 12	1,413 72	1,413 72	44,7 7		0	667.9 63	1,413 72	1,413 72	32,64
	I		0	4.727	1,413 72	1,413 72	NS		0	4.716	1,413 72	1,413 72	NS		0	4.705	1,413 72	1,413 72	NS
P	S	00863	0	0	2,356 19	2,356 19	-	00864	0	0	2,356 19	2,356 19	-	00865	0	368.2 30	2,356 19	2,356 19	98,67
	I		0	4.529. 426	2,356 19	2,356 19	8,02		0	2.319. 320	2,356 19	2,356 19	15,6 7		0	4.407	2,356 19	2,356 19	NS
S	S		0	540.2 92	1,413 72	1,413 72	40,3 5		0	57.10 3	1,413 72	1,413 72	NS		0	0	1,413 72	1,413 72	-
	I		0	4.696	1,413 72	1,413 72	NS		0	4.690	1,413 72	1,413 72	NS		0	608.2 71	1,413 72	1,413 72	35,84
P	S	00866	0	2.684. 834	2,356 19	2,356 19	13,5 3	00867	0	4.148. 694	2,356 19	2,356 19	8,76	00868	0	4.770. 900	2,356 19	2,356 19	7,62
	I		0	4.411	2,356 19	2,356 19	NS		0	4.423	2,356 19	2,356 19	NS		0	4.449	2,356 19	2,356 19	NS

*Il presente documento è di proprietà della ANTEX GROUP srl.
È Vietato la comunicazione a terzi o la riproduzione senza il permesso scritto della suddetta.
La società tutela i propri diritti a rigore di Legge.*

Comm.: C20-033-S05

ISO 9001
BUREAU VERITAS
Certification





PARCO EOLICO "CARBONIA"
 RELAZIONE DI PREDIMENSIONAMENTO
 DELLE FONDAZIONI DEGLI
 AEROGENERATORI



27/05/2022

REV: 1

Pag.179

Platee - Verifiche pressoflessione retta allo SLU

Dir	Pos	Nodo	N _{Ed}	M _{Ed}	A _s	A _{df}	CS	Nodo	N _{Ed}	M _{Ed}	A _s	A _{df}	CS	Nodo	N _{Ed}	M _{Ed}	A _s	A _{df}	CS	
			[N]	[N-m]	[cm ² /cm]	[cm ² /cm]			[N]	[N-m]	[cm ² /cm]	[cm ² /cm]			[N]	[N-m]	[cm ² /cm]	[cm ² /cm]		[N]
S	S		0	0	1,413 72	1,413 72	-		0	0	1,413 72	1,413 72	-		0	0	1,413 72	1,413 72	-	
			0	1.116. 640	1,413 72	1,413 72	19,5 3		0	1.283. 999	1,413 72	1,413 72	16,9 8		0	1.144. 135	1,413 72	1,413 72	19,06	
P	S	00869	0	4.759. 275	2,356 19	2,356 19	7,63	00870	0	4.347. 237	2,356 19	2,356 19	8,36	00871	0	3.724. 998	2,356 19	2,356 19	9,75	
			0	4.492	2,356 19	2,356 19	NS		0	4.552	2,356 19	2,356 19	NS		0	4.627	2,356 19	2,356 19	NS	
S	S		0	0	1,413 72	1,413 72	-		0	0	1,413 72	1,413 72	-		0	0	1,413 72	1,413 72	-	
			0	823.3 36	1,413 72	1,413 72	26,4 8		0	446.8 75	1,413 72	1,413 72	48,7 9		0	98.95 7	1,413 72	1,413 72	NS	
P	S	00872	0	3.025. 626	2,356 19	2,356 19	12,0 1	00873	0	2.333. 374	2,356 19	2,356 19	15,5 7	00874	0	1.697. 869	2,356 19	2,356 19	21,40	
			0	4.713	2,356 19	2,356 19	NS		0	4.807	2,356 19	2,356 19	NS		0	4.908	2,356 19	2,356 19	NS	
S	S		0	181.6 93	1,413 72	1,413 72	NS		0	384.5 45	1,413 72	1,413 72	56,7 0		0	519.9 72	1,413 72	1,413 72	41,93	
			0	4.779	1,413 72	1,413 72	NS		0	4.793	1,413 72	1,413 72	NS		0	4.805	1,413 72	1,413 72	NS	
P	S	00875	0	1.146. 845	2,356 19	2,356 19	31,6 8	00876	0	695.1 68	2,356 19	2,356 19	52,2 6	00877	0	349.9 96	2,356 19	2,356 19	NS	
			0	5.010	2,356 19	2,356 19	NS		0	5.106	2,356 19	2,356 19	NS		0	5.227	2,356 19	2,356 19	NS	
S	S		0	603.7 35	1,413 72	1,413 72	36,1 1		0	652.3 08	1,413 72	1,413 72	33,4 2		0	681.4 64	1,413 72	1,413 72	31,99	
			0	4.813	1,413 72	1,413 72	NS		0	4.815	1,413 72	1,413 72	NS		0	4.672	1,413 72	1,413 72	NS	
P	S	00878	0	102.9 89	2,356 19	2,356 19	NS	00879	0	0	2,356 19	2,356 19	-	00880	0	0	2,356 19	2,356 19	-	
			0	5.773	2,356 19	2,356 19	NS		0	62.30 0	2,356 19	2,356 19	NS		0	261.8 09	2,356 19	2,356 19	NS	
S	S		0	699.7 73	1,413 72	1,413 72	31,1 6		0	0	1,413 72	1,413 72	-		0	0	1,413 72	1,413 72	-	
			0	4.756	1,413 72	1,413 72	NS		0	972.9 51	1,413 72	1,413 72	22,4 1		0	943.7 38	1,413 72	1,413 72	23,10	
P	S	00881	0	0	2,356 19	2,356 19	-	00882	0	0	2,356 19	2,356 19	-	00883	0	0	2,356 19	2,356 19	-	
			0	581.1 60	2,356 19	2,356 19	62,5 2		0	1.016. 381	2,356 19	2,356 19	35,7 5		0	1.559. 625	2,356 19	2,356 19	23,30	
S	S		0	0	1,413 72	1,413 72	-		0	0	1,413 72	1,413 72	-		0	0	1,413 72	1,413 72	-	
			0	908.2 10	1,413 72	1,413 72	24,0 1		0	851.9 17	1,413 72	1,413 72	25,5 9		0	766.0 06	1,413 72	1,413 72	28,46	
P	S	00884	0	0	2,356 19	2,356 19	-	00885	0	0	2,356 19	2,356 19	-	00886	0	0	2,356 19	2,356 19	-	
			0	2.195. 983	2,356 19	2,356 19	16,5 4		0	2.899. 161	2,356 19	2,356 19	12,5 3		0	3.625. 832	2,356 19	2,356 19	10,02	
S	S		0	0	1,413 72	1,413 72	-		0	0	1,413 72	1,413 72	-		0	0	1,413 72	1,413 72	-	
			0	639.1 68	1,413 72	1,413 72	34,1 1		0	461.6 68	1,413 72	1,413 72	47,2 3		0	229.8 26	1,413 72	1,413 72	94,87	
P	S	00887	0	0	2,356 19	2,356 19	-	00888	0	0	2,356 19	2,356 19	-	00889	0	0	2,356 19	2,356 19	-	
			0	4.308. 258	2,356 19	2,356 19	8,43		0	4.846. 867	2,356 19	2,356 19	7,50		0	5.107. 200	2,356 19	2,356 19	7,11	
S	S		0	48.67 9	1,413 72	1,413 72	NS		0	341.9 38	1,413 72	1,413 72	63,7 6		0	595.0 06	1,413 72	1,413 72	36,64	
			0	4.829	1,413 72	1,413 72	NS		0	4.816	1,413 72	1,413 72	NS		0	4.804	1,413 72	1,413 72	NS	
P	S	00890	0	0	2,356 19	2,356 19	-	00891	0	0	2,356 19	2,356 19	-	00892	0	0	2,356 19	2,356 19	-	
			0	4.929. 696	2,356 19	2,356 19	7,37		0	4.166. 335	2,356 19	2,356 19	8,72		0	2.761. 202	2,356 19	2,356 19	13,16	
S	S		0	727.3 60	1,413 72	1,413 72	29,9 8		0	654.3 28	1,413 72	1,413 72	33,3 2		0	332.2 17	1,413 72	1,413 72	65,63	

Il presente documento è di proprietà della ANTEX GROUP srl.
 È vietato la comunicazione a terzi o la riproduzione senza il permesso scritto della suddetta.
 La società tutela i propri diritti a rigore di Legge.

Comm.: C20-033-S05



Platee - Verifiche pressoflessione retta allo SLU

Dir	Pos	Nodo	N _{Ed}	M _{Ed}	A _s	A _{df}	CS	Nodo	N _{Ed}	M _{Ed}	A _s	A _{df}	CS	Nodo	N _{Ed}	M _{Ed}	A _s	A _{df}	CS
			[N]	[N-m]	[cm ² /cm]	[cm ² /cm]			[N]	[N-m]	[cm ² /cm]	[cm ² /cm]			[N]	[N-m]	[cm ² /cm]	[cm ² /cm]	
	I		0	4.793	1,413 72	1,413 72	NS		0	4.783	1,413 72	1,413 72	NS		0	4.777	1,413 72	1,413 72	NS
P	S	00893	0	0	2,356 19	2,356 19	-	00894	0	1.047. 792	2,356 19	2,356 19	34,6 8	00895	0	2.569. 145	2,356 19	2,356 19	14,14
	I		0	878.1 53	2,356 19	2,356 19	41,3 7		0	4.401	2,356 19	2,356 19	NS		0	4.414	2,356 19	2,356 19	NS
S	S		0	0	1,413 72	1,413 72	-		0	0	1,413 72	1,413 72	-		0	0	1,413 72	1,413 72	-
	I		0	181.1 18	1,413 72	1,413 72	NS		0	704.2 91	1,413 72	1,413 72	30,9 6		0	1.055. 833	1,413 72	1,413 72	20,65
P	S	00896	0	3.501. 682	2,356 19	2,356 19	10,3 8	00897	0	3.877. 317	2,356 19	2,356 19	9,37	00898	0	3.823. 508	2,356 19	2,356 19	9,50
	I		0	4.439	2,356 19	2,356 19	NS		0	4.478	2,356 19	2,356 19	NS		0	4.533	2,356 19	2,356 19	NS
S	S		0	0	1,413 72	1,413 72	-		0	0	1,413 72	1,413 72	-		0	0	1,413 72	1,413 72	-
	I		0	1.168. 138	1,413 72	1,413 72	18,6 6		0	1.076. 004	1,413 72	1,413 72	20,2 6		0	857.6 75	1,413 72	1,413 72	25,42
P	S	00899	0	3.484. 756	2,356 19	2,356 19	10,4 3	00900	0	2.985. 778	2,356 19	2,356 19	12,1 7	00901	0	2.420. 621	2,356 19	2,356 19	15,01
	I		0	4.604	2,356 19	2,356 19	NS		0	4.685	2,356 19	2,356 19	NS		0	4.776	2,356 19	2,356 19	NS
S	S		0	0	1,413 72	1,413 72	-		0	0	1,413 72	1,413 72	-		0	0	1,413 72	1,413 72	-
	I		0	590.4 69	1,413 72	1,413 72	36,9 2		0	330.0 55	1,413 72	1,413 72	66,0 6		0	107.1 19	1,413 72	1,413 72	NS
P	S	00902	0	1.854. 475	2,356 19	2,356 19	19,5 9	00903	0	1.330. 038	2,356 19	2,356 19	27,3 2	00904	0	874.1 26	2,356 19	2,356 19	41,56
	I		0	4.874	2,356 19	2,356 19	NS		0	4.981	2,356 19	2,356 19	NS		0	5.098	2,356 19	2,356 19	NS
S	S		0	68.64 5	1,413 72	1,413 72	NS		0	196.2 56	1,413 72	1,413 72	NS		0	284.7 36	1,413 72	1,413 72	76,57
	I		0	4.897	1,413 72	1,413 72	NS		0	4.912	1,413 72	1,413 72	NS		0	4.914	1,413 72	1,413 72	NS
P	S	00905	0	502.8 99	2,356 19	2,356 19	72,2 5	00906	0	225.6 23	2,356 19	2,356 19	NS	00907	0	46.81 7	2,356 19	2,356 19	NS
	I		0	5.203	2,356 19	2,356 19	NS		0	5.213	2,356 19	2,356 19	NS		0	5.015	2,356 19	2,356 19	NS
S	S		0	343.8 82	1,413 72	1,413 72	63,4 0		0	382.0 72	1,413 72	1,413 72	57,0 6		0	415.1 64	1,413 72	1,413 72	52,52
	I		0	4.936	1,413 72	1,413 72	NS		0	5.204	1,413 72	1,413 72	NS		0	4.032	1,413 72	1,413 72	NS
P	S	00908	0	0	2,356 19	2,356 19	-	00909	0	0	2,356 19	2,356 19	-	00910	0	0	2,356 19	2,356 19	-
	I		0	134.8 77	2,356 19	2,356 19	NS		0	409.0 85	2,356 19	2,356 19	88,8 1		0	766.8 44	2,356 19	2,356 19	47,38
S	S		0	0	1,413 72	1,413 72	-		0	0	1,413 72	1,413 72	-		0	0	1,413 72	1,413 72	-
	I		0	620.3 79	1,413 72	1,413 72	35,1 4		0	577.0 39	1,413 72	1,413 72	37,7 8		0	512.0 52	1,413 72	1,413 72	42,58
P	S	00911	0	0	2,356 19	2,356 19	-	00912	0	0	2,356 19	2,356 19	-	00913	0	0	2,356 19	2,356 19	-
	I		0	1.218. 919	2,356 19	2,356 19	29,8 1		0	1.750. 613	2,356 19	2,356 19	20,7 5		0	2.337. 860	2,356 19	2,356 19	15,54
S	S		0	0	1,413 72	1,413 72	-		0	0	1,413 72	1,413 72	-		0	0	1,413 72	1,413 72	-
	I		0	423.6 93	1,413 72	1,413 72	51,4 6		0	303.8 00	1,413 72	1,413 72	71,7 7		0	147.4 43	1,413 72	1,413 72	NS
P	S	00914	0	0	2,356 19	2,356 19	-	00915	0	0	2,356 19	2,356 19	-	00916	0	0	2,356 19	2,356 19	-
	I		0	2.943. 728	2,356 19	2,356 19	12,3 4		0	3.514. 727	2,356 19	2,356 19	10,3 4		0	3.977. 573	2,356 19	2,356 19	9,13
S	S		0	46.14 2	1,413 72	1,413 72	NS		0	264.8 63	1,413 72	1,413 72	82,3 2		0	487.1 32	1,413 72	1,413 72	44,76
	I		0	4.945	1,413 72	1,413 72	NS		0	4.927	1,413 72	1,413 72	NS		0	4.913	1,413 72	1,413 72	NS
P	S	00917	0	0	2,356 19	2,356 19	-	00918	0	0	2,356 19	2,356 19	-	00919	0	0	2,356 19	2,356 19	-

Platee - Verifiche pressoflessione retta allo SLU

Dir	Pos	Nodo	N _{Ed}	M _{Ed}	A _s	A _{df}	CS	Nodo	N _{Ed}	M _{Ed}	A _s	A _{df}	CS	Nodo	N _{Ed}	M _{Ed}	A _s	A _{df}	CS
			[N]	[N-m]	[cm ² /cm]	[cm ² /cm]			[N]	[N-m]	[cm ² /cm]	[cm ² /cm]			[N]	[N-m]	[cm ² /cm]	[cm ² /cm]	
	I		0	4.238.918	19 2,356 19	19 2,356 19	8,57		0	4.192.625	19 2,356 19	19 2,356 19	8,67		0	3.740.536	19 2,356 19	19 2,356 19	9,71
S	S		0	674.097	1,413 72	1,413 72	32,3 4		0	773.027	1,413 72	1,413 72	28,2 0		0	728.445	1,413 72	1,413 72	29,93
	I		0	4.901	1,413 72	1,413 72	NS		0	4.890	1,413 72	1,413 72	NS		0	4.880	1,413 72	1,413 72	NS
P	S	00920	0	0	2,356 19	2,356 19	-	00921	0	0	2,356 19	2,356 19	-	00922	0	0	2,356 19	2,356 19	-
	I		0	2.833.386	2,356 19	2,356 19	12,8 2		0	1.530.660	2,356 19	2,356 19	23,7 4		0	45.618	2,356 19	2,356 19	NS
S	S		0	505.362	1,413 72	1,413 72	43,1 4		0	120.798	1,413 72	1,413 72	NS		0	0	1,413 72	1,413 72	-
	I		0	4.874	1,413 72	1,413 72	NS		0	4.871	1,413 72	1,413 72	NS		0	337.888	1,413 72	1,413 72	64,53
P	S	00923	0	1.321.876	2,356 19	2,356 19	27,4 9	00924	0	2.345.734	2,356 19	2,356 19	15,4 9	00925	0	2.951.170	2,356 19	2,356 19	12,31
	I		0	4.406	2,356 19	2,356 19	NS		0	4.428	2,356 19	2,356 19	NS		0	4.463	2,356 19	2,356 19	NS
S	S		0	0	1,413 72	1,413 72	-		0	0	1,413 72	1,413 72	-		0	0	1,413 72	1,413 72	-
	I		0	740.366	1,413 72	1,413 72	29,4 5		0	994.890	1,413 72	1,413 72	21,9 1		0	1.077.889	1,413 72	1,413 72	20,23
P	S	00926	0	3.170.364	2,356 19	2,356 19	11,4 6	00927	0	3.086.822	2,356 19	2,356 19	11,7 7	00928	0	2.795.626	2,356 19	2,356 19	13,00
	I		0	4.514	2,356 19	2,356 19	NS		0	4.581	2,356 19	2,356 19	NS		0	4.660	2,356 19	2,356 19	NS
S	S		0	0	1,413 72	1,413 72	-		0	0	1,413 72	1,413 72	-		0	0	1,413 72	1,413 72	-
	I		0	1.018.072	1,413 72	1,413 72	21,4 2		0	866.369	1,413 72	1,413 72	25,1 7		0	673.078	1,413 72	1,413 72	32,39
P	S	00929	0	2.382.610	2,356 19	2,356 19	15,2 5	00930	0	1.916.503	2,356 19	2,356 19	18,9 6	00931	0	1.448.484	2,356 19	2,356 19	25,08
	I		0	4.747	2,356 19	2,356 19	NS		0	4.839	2,356 19	2,356 19	NS		0	4.940	2,356 19	2,356 19	NS
S	S		0	0	1,413 72	1,413 72	-		0	0	1,413 72	1,413 72	-		0	0	1,413 72	1,413 72	-
	I		0	476.424	1,413 72	1,413 72	45,7 6		0	299.870	1,413 72	1,413 72	72,7 1		0	154.292	1,413 72	1,413 72	NS
P	S	00932	0	1.014.729	2,356 19	2,356 19	35,8 1	00933	0	639.652	2,356 19	2,356 19	56,8 0	00934	0	338.740	2,356 19	2,356 19	NS
	I		0	5.054	2,356 19	2,356 19	NS		0	5.196	2,356 19	2,356 19	NS		0	5.536	2,356 19	2,356 19	NS
S	S		0	0	1,413 72	1,413 72	-		0	42.632	1,413 72	1,413 72	NS		0	103.066	1,413 72	1,413 72	NS
	I		0	41.703	1,413 72	1,413 72	NS		0	5.052	1,413 72	1,413 72	NS		0	4.892	1,413 72	1,413 72	NS
P	S	00935	0	106.597	2,356 19	2,356 19	NS	00936	0	0	2,356 19	2,356 19	-	00937	0	0	2,356 19	2,356 19	-
	I		0	6.282	2,356 19	2,356 19	NS		0	59.213	2,356 19	2,356 19	NS		0	264.229	2,356 19	2,356 19	NS
S	S		0	144.016	1,413 72	1,413 72	NS		0	0	1,413 72	1,413 72	-		0	0	1,413 72	1,413 72	-
	I		0	4.857	1,413 72	1,413 72	NS		0	375.554	1,413 72	1,413 72	58,0 6		0	315.598	1,413 72	1,413 72	69,08
P	S	00938	0	0	2,356 19	2,356 19	-	00939	0	0	2,356 19	2,356 19	-	00940	0	0	2,356 19	2,356 19	-
	I		0	553.570	2,356 19	2,356 19	65,6 3		0	928.320	2,356 19	2,356 19	39,1 4		0	1.374.009	2,356 19	2,356 19	26,44
S	S		0	0	1,413 72	1,413 72	-		0	0	1,413 72	1,413 72	-		0	0	1,413 72	1,413 72	-
	I		0	252.842	1,413 72	1,413 72	86,2 3		0	170.412	1,413 72	1,413 72	NS		0	63.486	1,413 72	1,413 72	NS
P	S	00941	0	0	2,356 19	2,356 19	-	00942	0	0	2,356 19	2,356 19	-	00943	0	0	2,356 19	2,356 19	-
	I		0	1.869.252	2,356 19	2,356 19	19,4 4		0	2.382.816	2,356 19	2,356 19	15,2 5		0	2.871.566	2,356 19	2,356 19	12,65

Il presente documento è di proprietà della ANTEX GROUP srl.
 È vietata la comunicazione a terzi o la riproduzione senza il permesso scritto della suddetta.
 La società tutela i propri diritti a rigore di Legge.

Comm.: C20-033-S05



Platee - Verifiche pressoflessione retta allo SLU

Dir	Pos	Nodo	N _{Ed}	M _{Ed}	A _s	A _{df}	CS	Nodo	N _{Ed}	M _{Ed}	A _s	A _{df}	CS	Nodo	N _{Ed}	M _{Ed}	A _s	A _{df}	CS
			[N]	[N-m]	[cm ² /cm]	[cm ² /cm]			[N]	[N-m]	[cm ² /cm]	[cm ² /cm]			[N]	[N-m]	[cm ² /cm]	[cm ² /cm]	
S	S		0	71.61 3	1,413 72	1,413 72	NS		0	230.0 93	1,413 72	1,413 72	94,7 6		0	404.3 32	1,413 72	1,413 72	53,92
	I		0	5.067	1,413 72	1,413 72	NS		0	5.046	1,413 72	1,413 72	NS		0	5.028	1,413 72	1,413 72	NS
P	S	00944	0	0	2,356 19	2,356 19	-	00945	0	0	2,356 19	2,356 19	-	00946	0	0	2,356 19	2,356 19	-
	I		0	3.279. 712	2,356 19	2,356 19	11,0 8		0	3.539. 379	2,356 19	2,356 19	10,2 7		0	3.575. 989	2,356 19	2,356 19	10,16
S	S		0	576.6 27	1,413 72	1,413 72	37,8 1		0	719.2 12	1,413 72	1,413 72	30,3 1		0	795.9 62	1,413 72	1,413 72	27,39
	I		0	5.014	1,413 72	1,413 72	NS		0	5.002	1,413 72	1,413 72	NS		0	4.992	1,413 72	1,413 72	NS
P	S	00947	0	0	2,356 19	2,356 19	-	00948	0	0	2,356 19	2,356 19	-	00949	0	0	2,356 19	2,356 19	-
	I		0	3.320. 858	2,356 19	2,356 19	10,9 4		0	2.733. 234	2,356 19	2,356 19	13,2 9		0	1.831. 725	2,356 19	2,356 19	19,84
S	S		0	768.9 55	1,413 72	1,413 72	28,3 5		0	611.0 88	1,413 72	1,413 72	35,6 8		0	323.4 56	1,413 72	1,413 72	67,41
	I		0	4.982	1,413 72	1,413 72	NS		0	4.975	1,413 72	1,413 72	NS		0	4.973	1,413 72	1,413 72	NS
P	S	00950	0	0	2,356 19	2,356 19	-	00951	0	414.7 96	2,356 19	2,356 19	87,5 9	00952	0	1.390. 858	2,356 19	2,356 19	26,12
	I		0	722.0 53	2,356 19	2,356 19	50,3 2		0	4.402	2,356 19	2,356 19	NS		0	4.421	2,356 19	2,356 19	NS
S	S		0	0	1,413 72	1,413 72	-		0	0	1,413 72	1,413 72	-		0	0	1,413 72	1,413 72	-
	I		0	52.11 8	1,413 72	1,413 72	NS		0	434.2 48	1,413 72	1,413 72	50,2 1		0	743.7 85	1,413 72	1,413 72	29,31
P	S	00953	0	2.091. 729	2,356 19	2,356 19	17,3 7	00954	0	2.486. 148	2,356 19	2,356 19	14,6 1	00955	0	2.602. 192	2,356 19	2,356 19	13,96
	I		0	4.449	2,356 19	2,356 19	NS		0	4.492	2,356 19	2,356 19	NS		0	4.558	2,356 19	2,356 19	NS
S	S		0	0	1,413 72	1,413 72	-		0	0	1,413 72	1,413 72	-		0	0	1,413 72	1,413 72	-
	I		0	933.5 83	1,413 72	1,413 72	23,3 5		0	997.5 31	1,413 72	1,413 72	21,8 6		0	958.1 50	1,413 72	1,413 72	22,76
P	S	00956	0	2.497. 693	2,356 19	2,356 19	14,5 5	00957	0	2.238. 874	2,356 19	2,356 19	16,2 3	00958	0	1.887. 707	2,356 19	2,356 19	19,25
	I		0	4.636	2,356 19	2,356 19	NS		0	4.721	2,356 19	2,356 19	NS		0	4.809	2,356 19	2,356 19	NS
S	S		0	0	1,413 72	1,413 72	-		0	0	1,413 72	1,413 72	-		0	0	1,413 72	1,413 72	-
	I		0	850.0 46	1,413 72	1,413 72	25,6 5		0	707.4 86	1,413 72	1,413 72	30,8 2		0	557.6 25	1,413 72	1,413 72	39,10
P	S	00959	0	1.496. 304	2,356 19	2,356 19	24,2 8	00960	0	1.105. 829	2,356 19	2,356 19	32,8 6	00961	0	746.9 21	2,356 19	2,356 19	48,64
	I		0	4.900	2,356 19	2,356 19	NS		0	5.007	2,356 19	2,356 19	NS		0	5.132	2,356 19	2,356 19	NS
S	S		0	0	1,413 72	1,413 72	-		0	0	1,413 72	1,413 72	-		0	0	1,413 72	1,413 72	-
	I		0	418.4 97	1,413 72	1,413 72	52,1 0		0	299.8 93	1,413 72	1,413 72	72,7 0		0	205.1 66	1,413 72	1,413 72	NS
P	S	00962	0	441.2 08	2,356 19	2,356 19	82,3 5	00963	0	203.7 79	2,356 19	2,356 19	NS	00964	0	37.30 2	2,356 19	2,356 19	NS
	I		0	5.275	2,356 19	2,356 19	NS		0	5.700	2,356 19	2,356 19	NS		0	5.989	2,356 19	2,356 19	NS
S	S		0	0	1,413 72	1,413 72	-		0	0	1,413 72	1,413 72	-		0	0	1,413 72	1,413 72	-
	I		0	133.1 35	1,413 72	1,413 72	NS		0	80.38 0	1,413 72	1,413 72	NS		0	28.17 3	1,413 72	1,413 72	NS
P	S	00965	0	0	2,356 19	2,356 19	-	00966	0	0	2,356 19	2,356 19	-	00967	0	0	2,356 19	2,356 19	-
	I		0	142.7 79	2,356 19	2,356 19	NS		0	373.6 56	2,356 19	2,356 19	97,2 3		0	681.7 08	2,356 19	2,356 19	53,30
S	S		0	0	1,413 72	1,413 72	-		0	0	1,413 72	1,413 72	-		0	6.715	1,413 72	1,413 72	NS
	I		0	126.5	1,413 72	1,413 72	NS		0	65.37	1,413 72	1,413 72	NS		0	5.182	1,413 72	1,413 72	NS



**PARCO EOLICO "CARBONIA"
 RELAZIONE DI PREDIMENSIONAMENTO
 DELLE FONDAZIONI DEGLI
 AEROGENERATORI**



27/05/2022

REV: 1

Pag.183

Platee - Verifiche pressoflessione retta allo SLU

Dir	Pos	Nodo	N _{Ed}	M _{Ed}	A _s	A _{df}	CS	Nodo	N _{Ed}	M _{Ed}	A _s	A _{df}	CS	Nodo	N _{Ed}	M _{Ed}	A _s	A _{df}	CS
			[N]	[N-m]	[cm ² /cm]	[cm ² /cm]			[N]	[N-m]	[cm ² /cm]	[cm ² /cm]			[N]	[N-m]	[cm ² /cm]	[cm ² /cm]	
P	S	00968	0	89	2,356	2,356	-	00969	0	9	2,356	2,356	-	00970	0	0	2,356	2,356	-
	I		0	1.055.698	2,356	2,356	34,4		0	1.476.767	2,356	2,356	24,6		0	1.918.548	2,356	2,356	18,94
S	S		0	97.501	1,413	1,413	NS		0	208.725	1,413	1,413	NS		0	337.808	1,413	1,413	64,54
	I		0	5.168	1,413	1,413	NS		0	5.151	1,413	1,413	NS		0	5.139	1,413	1,413	NS
P	S	00971	0	0	2,356	2,356	-	00972	0	0	2,356	2,356	-	00973	0	0	2,356	2,356	-
	I		0	2.345.468	2,356	2,356	15,4		0	2.713.218	2,356	2,356	13,3		0	2.970.362	2,356	2,356	12,23
S	S		0	477.134	1,413	1,413	45,7		0	612.939	1,413	1,413	35,5		0	725.005	1,413	1,413	30,07
	I		0	5.126	1,413	1,413	NS		0	5.115	1,413	1,413	NS		0	5.104	1,413	1,413	NS
P	S	00974	0	0	2,356	2,356	-	00975	0	0	2,356	2,356	-	00976	0	0	2,356	2,356	-
	I		0	3.061.361	2,356	2,356	11,8		0	2.935.702	2,356	2,356	12,3		0	2.560.061	2,356	2,356	14,19
S	S		0	787.604	1,413	1,413	27,6		0	773.886	1,413	1,413	28,1		0	662.925	1,413	1,413	32,89
	I		0	5.095	1,413	1,413	NS		0	5.084	1,413	1,413	NS		0	5.075	1,413	1,413	NS
P	S	00977	0	0	2,356	2,356	-	00978	0	0	2,356	2,356	-	00979	0	0	2,356	2,356	-
	I		0	1.935.621	2,356	2,356	18,7		0	1.115.957	2,356	2,356	32,5		0	208.680	2,356	2,356	NS
S	S		0	449.671	1,413	1,413	48,4		0	154.423	1,413	1,413	NS		0	0	1,413	1,413	-
	I		0	5.074	1,413	1,413	NS		0	5.077	1,413	1,413	NS		0	177.771	1,413	1,413	NS
P	S	00980	0	654.272	2,356	2,356	55,5	00981	0	1.358.289	2,356	2,356	26,7	00982	0	1.842.392	2,356	2,356	19,72
	I		0	4.417	2,356	2,356	NS		0	4.440	2,356	2,356	NS		0	4.469	2,356	2,356	NS
S	S		0	0	1,413	1,413	-		0	0	1,413	1,413	-		0	0	1,413	1,413	-
	I		0	485.900	1,413	1,413	44,8		0	722.881	1,413	1,413	30,1		0	864.887	1,413	1,413	25,21
P	S	00983	0	2.095.341	2,356	2,356	17,3	00984	0	2.140.711	2,356	2,356	16,9	00985	0	2.020.796	2,356	2,356	17,98
	I		0	4.526	2,356	2,356	NS		0	4.610	2,356	2,356	NS		0	4.697	2,356	2,356	NS
S	S		0	0	1,413	1,413	-		0	0	1,413	1,413	-		0	0	1,413	1,413	-
	I		0	913.186	1,413	1,413	23,8		0	885.247	1,413	1,413	24,6		0	805.510	1,413	1,413	27,07
P	S	00986	0	1.784.598	2,356	2,356	20,3	00987	0	1.478.911	2,356	2,356	24,5	00988	0	1.145.144	2,356	2,356	31,73
	I		0	4.785	2,356	2,356	NS		0	4.866	2,356	2,356	NS		0	4.960	2,356	2,356	NS
S	S		0	0	1,413	1,413	-		0	0	1,413	1,413	-		0	0	1,413	1,413	-
	I		0	698.285	1,413	1,413	31,2		0	583.301	1,413	1,413	37,3		0	474.63	1,413	1,413	45,94
P	S	00989	0	817.309	2,356	2,356	44,4	00990	0	521.483	2,356	2,356	69,6	00991	0	276.865	2,356	2,356	NS
	I		0	5.070	2,356	2,356	NS		0	5.197	2,356	2,356	NS		0	5.527	2,356	2,356	NS
S	S		0	0	1,413	1,413	-		0	0	1,413	1,413	-		0	0	1,413	1,413	-
	I		0	380.386	1,413	1,413	57,3		0	304.296	1,413	1,413	71,6		0	246.468	1,413	1,413	88,46
P	S	00992	0	94.551	2,356	2,356	NS	00993	0	0	2,356	2,356	-	00994	0	0	2,356	2,356	-

Il presente documento è di proprietà della ANTEX GROUP srl.
 È vietato la comunicazione a terzi o la riproduzione senza il permesso scritto della suddetta.
 La società tutela i propri diritti a rigore di Legge.

Comm.: C20-033-S05



Platee - Verifiche pressoflessione retta allo SLU

Dir	Pos	Nodo	N _{Ed}	M _{Ed}	A _s	A _{df}	CS	Nodo	N _{Ed}	M _{Ed}	A _s	A _{df}	CS	Nodo	N _{Ed}	M _{Ed}	A _s	A _{df}	CS
			[N]	[N·m]	[cm²/cm]	[cm²/cm]			[N]	[N·m]	[cm²/cm]	[cm²/cm]			[N]	[N·m]	[cm²/cm]	[cm²/cm]	
	I		0	6.290	2,356 19	2,356 19	NS		0	47.53 3	2,356 19	2,356 19	NS		0	224.4 48	2,356 19	2,356 19	NS
S	S		0	0	1,413 72	1,413 72	-		0	1.590	1,413 72	1,413 72	NS		0	54.02 1	1,413 72	1,413 72	NS
	I		0	200.1 69	1,413 72	1,413 72	NS		0	4.310	1,413 72	1,413 72	NS		0	5.565	1,413 72	1,413 72	NS
P	S	00995	0	0	2,356 19	2,356 19	-	00996	0	0	2,356 19	2,356 19	-	00997	0	0	2,356 19	2,356 19	-
	I		0	473.4 88	2,356 19	2,356 19	76,7 3		0	786.4 42	2,356 19	2,356 19	46,2 0		0	1.146. 314	2,356 19	2,356 19	31,70
S	S		0	113.6 67	1,413 72	1,413 72	NS		0	186.6 79	1,413 72	1,413 72	NS		0	275.4 80	1,413 72	1,413 72	79,14
	I		0	5.199	1,413 72	1,413 72	NS		0	5.176	1,413 72	1,413 72	NS		0	5.194	1,413 72	1,413 72	NS
P	S	00998	0	0	2,356 19	2,356 19	-	00999	0	0	2,356 19	2,356 19	-	01000	0	0	2,356 19	2,356 19	-
	I		0	1.530. 897	2,356 19	2,356 19	23,7 3		0	1.910. 788	2,356 19	2,356 19	19,0 1		0	2.248. 364	2,356 19	2,356 19	16,16
S	S		0	378.0 38	1,413 72	1,413 72	57,6 7		0	488.4 14	1,413 72	1,413 72	44,6 4		0	595.7 78	1,413 72	1,413 72	36,60
	I		0	5.216	1,413 72	1,413 72	NS		0	5.216	1,413 72	1,413 72	NS		0	5.215	1,413 72	1,413 72	NS
P	S	01001	0	0	2,356 19	2,356 19	-	01002	0	0	2,356 19	2,356 19	-	01003	0	0	2,356 19	2,356 19	-
	I		0	2.503. 529	2,356 19	2,356 19	14,5 1		0	2.632. 476	2,356 19	2,356 19	13,8 0		0	2.595. 234	2,356 19	2,356 19	14,00
S	S		0	685.6 94	1,413 72	1,413 72	31,8 0		0	739.3 94	1,413 72	1,413 72	29,4 9		0	737.1 06	1,413 72	1,413 72	29,58
	I		0	5.209	1,413 72	1,413 72	NS		0	5.198	1,413 72	1,413 72	NS		0	5.188	1,413 72	1,413 72	NS
P	S	01004	0	0	2,356 19	2,356 19	-	01005	0	0	2,356 19	2,356 19	-	01006	0	0	2,356 19	2,356 19	-
	I		0	2.364. 928	2,356 19	2,356 19	15,3 6		0	1.934. 920	2,356 19	2,356 19	18,7 8		0	1.331. 213	2,356 19	2,356 19	27,29
S	S		0	662.8 99	1,413 72	1,413 72	32,8 9		0	509.5 98	1,413 72	1,413 72	42,7 8		0	285.2 48	1,413 72	1,413 72	76,43
	I		0	5.163	1,413 72	1,413 72	NS		0	5.160	1,413 72	1,413 72	NS		0	5.178	1,413 72	1,413 72	NS
P	S	01007	0	0	2,356 19	2,356 19	-	01008	0	111.8 37	2,356 19	2,356 19	NS	01009	0	767.9 60	2,356 19	2,356 19	47,31
	I		0	619.0 35	2,356 19	2,356 19	58,6 9		0	4.420	2,356 19	2,356 19	NS		0	4.438	2,356 19	2,356 19	NS
S	S		0	16.52 7	1,413 72	1,413 72	NS		0	0	1,413 72	1,413 72	-		0	0	1,413 72	1,413 72	-
	I		0	5.183	1,413 72	1,413 72	NS		0	258.7 03	1,413 72	1,413 72	84,2 8		0	498.6 57	1,413 72	1,413 72	43,72
P	S	01010	0	1.279. 636	2,356 19	2,356 19	28,3 9	01011	0	1.613. 643	2,356 19	2,356 19	22,5 2	01012	0	1.768. 131	2,356 19	2,356 19	20,55
	I		0	4.456	2,356 19	2,356 19	NS		0	4.476	2,356 19	2,356 19	NS		0	4.575	2,356 19	2,356 19	NS
S	S		0	0	1,413 72	1,413 72	-		0	0	1,413 72	1,413 72	-		0	0	1,413 72	1,413 72	-
	I		0	675.6 30	1,413 72	1,413 72	32,2 7		0	778.6 99	1,413 72	1,413 72	28,0 0		0	811.9 80	1,413 72	1,413 72	26,85
P	S	01013	0	1.762. 451	2,356 19	2,356 19	20,6 1	01014	0	1.630. 293	2,356 19	2,356 19	22,2 9	01015	0	1.409. 968	2,356 19	2,356 19	25,77
	I		0	4.672	2,356 19	2,356 19	NS		0	4.764	2,356 19	2,356 19	NS		0	4.845	2,356 19	2,356 19	NS
S	S		0	0	1,413 72	1,413 72	-		0	0	1,413 72	1,413 72	-		0	0	1,413 72	1,413 72	-
	I		0	788.9 83	1,413 72	1,413 72	27,6 3		0	727.8 15	1,413 72	1,413 72	29,9 6		0	646.0 83	1,413 72	1,413 72	33,75
P	S	01016	0	1.138. 265	2,356 19	2,356 19	31,9 2	01017	0	850.3 88	2,356 19	2,356 19	42,7 2	01018	0	574.7 15	2,356 19	2,356 19	63,22
	I		0	4.907	2,356 19	2,356 19	NS		0	5.024	2,356 19	2,356 19	NS		0	5.122	2,356 19	2,356 19	NS
S	S		0	0	1,413	1,413	-		0	0	1,413	1,413	-		0	0	1,413	1,413	-

Platee - Verifiche pressoflessione retta allo SLU

Dir	Pos	Nodo	N _{Ed}	M _{Ed}	A _s	A _{df}	CS	Nodo	N _{Ed}	M _{Ed}	A _s	A _{df}	CS	Nodo	N _{Ed}	M _{Ed}	A _s	A _{df}	CS
			[N]	[N-m]	[cm ² /cm]	[cm ² /cm]			[N]	[N-m]	[cm ² /cm]	[cm ² /cm]			[N]	[N-m]	[cm ² /cm]	[cm ² /cm]	
	I		0	558.0 37	72 1,413 72	72 1,413 72	39,0 7		0	474.7 01	72 1,413 72	72 1,413 72	45,9 3		0	402.6 88	72 1,413 72	72 1,413 72	54,14
P	S	01019	0	333.8 75	2,356 19	2,356 19	NS	01020	0	145.7 80	2,356 19	2,356 19	NS	01021	0	22.54 4	2,356 19	2,356 19	NS
	I		0	5.178	2,356 19	2,356 19	NS		0	5.181	2,356 19	2,356 19	NS		0	4.976	2,356 19	2,356 19	NS
S	S		0	0	1,413 72	1,413 72	-		0	0	1,413 72	1,413 72	-		0	0	1,413 72	1,413 72	-
	I		0	345.1 71	1,413 72	1,413 72	63,1 7		0	301.9 55	1,413 72	1,413 72	72,2 1		0	266.0 43	1,413 72	1,413 72	81,95
P	S	01022	0	0	2,356 19	2,356 19	-	01023	0	0	2,356 19	2,356 19	-	01024	0	0	2,356 19	2,356 19	-
	I		0	107.9 58	2,356 19	2,356 19	NS		0	300.2 66	2,356 19	2,356 19	NS		0	557.9 72	2,356 19	2,356 19	65,12
S	S		0	112.5 00	1,413 72	1,413 72	NS		0	157.6 62	1,413 72	1,413 72	NS		0	212.3 76	1,413 72	1,413 72	NS
	I		0	5.145	1,413 72	1,413 72	NS		0	5.048	1,413 72	1,413 72	NS		0	5.177	1,413 72	1,413 72	NS
P	S	01025	0	0	2,356 19	2,356 19	-	01026	0	0	2,356 19	2,356 19	-	01027	0	0	2,356 19	2,356 19	-
	I		0	866.7 35	2,356 19	2,356 19	41,9 2		0	1.203. 767	2,356 19	2,356 19	30,1 8		0	1.546. 439	2,356 19	2,356 19	23,49
S	S		0	279.8 17	1,413 72	1,413 72	77,9 2		0	356.9 76	1,413 72	1,413 72	61,0 8		0	441.0 48	1,413 72	1,413 72	49,43
	I		0	5.185	1,413 72	1,413 72	NS		0	5.238	1,413 72	1,413 72	NS		0	5.284	1,413 72	1,413 72	NS
P	S	01028	0	0	2,356 19	2,356 19	-	01029	0	0	2,356 19	2,356 19	-	01030	0	0	2,356 19	2,356 19	-
	I		0	1.862. 738	2,356 19	2,356 19	19,5 0		0	2.116. 334	2,356 19	2,356 19	17,1 7		0	2.274. 602	2,356 19	2,356 19	15,97
S	S		0	524.3 16	1,413 72	1,413 72	41,5 8		0	595.5 05	1,413 72	1,413 72	36,6 1		0	642.8 59	1,413 72	1,413 72	33,92
	I		0	5.315	1,413 72	1,413 72	NS		0	5.441	1,413 72	1,413 72	NS		0	5.313	1,413 72	1,413 72	NS
P	S	01031	0	0	2,356 19	2,356 19	-	01032	0	0	2,356 19	2,356 19	-	01033	0	0	2,356 19	2,356 19	-
	I		0	2.300. 638	2,356 19	2,356 19	15,7 9		0	2.173. 402	2,356 19	2,356 19	16,7 2		0	1.883. 804	2,356 19	2,356 19	19,29
S	S		0	650.1 32	1,413 72	1,413 72	33,5 4		0	606.1 12	1,413 72	1,413 72	35,9 7		0	503.7 96	1,413 72	1,413 72	43,28
	I		0	5.281	1,413 72	1,413 72	NS		0	5.242	1,413 72	1,413 72	NS		0	5.213	1,413 72	1,413 72	NS
P	S	01034	0	0	2,356 19	2,356 19	-	01035	0	0	2,356 19	2,356 19	-	01036	0	0	2,356 19	2,356 19	-
	I		0	1.440. 217	2,356 19	2,356 19	25,2 3		0	883.9 62	2,356 19	2,356 19	41,1 0		0	278.0 10	2,356 19	2,356 19	NS
S	S		0	343.5 11	1,413 72	1,413 72	63,4 7		0	140.5 10	1,413 72	1,413 72	NS		0	0	1,413 72	1,413 72	-
	I		0	5.238	1,413 72	1,413 72	NS		0	5.271	1,413 72	1,413 72	NS		0	81.97 8	1,413 72	1,413 72	NS
P	S	01037	0	309.9 02	2,356 19	2,356 19	NS	01038	0	812.5 35	2,356 19	2,356 19	44,7 1	01039	0	1.184. 881	2,356 19	2,356 19	30,66
	I		0	4.430	2,356 19	2,356 19	NS		0	4.456	2,356 19	2,356 19	NS		0	4.441	2,356 19	2,356 19	NS
S	S		0	0	1,413 72	1,413 72	-		0	0	1,413 72	1,413 72	-		0	0	1,413 72	1,413 72	-
	I		0	293.7 18	1,413 72	1,413 72	74,2 3		0	470.0 23	1,413 72	1,413 72	46,3 9		0	593.9 45	1,413 72	1,413 72	36,71
P	S	01040	0	1.411. 414	2,356 19	2,356 19	25,7 4	01041	0	1.494. 206	2,356 19	2,356 19	24,3 2	01042	0	1.448. 953	2,356 19	2,356 19	25,07
	I		0	4.504	2,356 19	2,356 19	NS		0	4.640	2,356 19	2,356 19	NS		0	4.727	2,356 19	2,356 19	NS
S	S		0	0	1,413 72	1,413 72	-		0	0	1,413 72	1,413 72	-		0	0	1,413 72	1,413 72	-
	I		0	662.7 23	1,413 72	1,413 72	32,9 0		0	681.2 83	1,413 72	1,413 72	32,0 0		0	659.4 04	1,413 72	1,413 72	33,06



PARCO EOLICO "CARBONIA"
RELAZIONE DI PREDIMENSIONAMENTO
DELLE FONDAZIONI DEGLI
AEROGENERATORI



27/05/2022

REV: 1

Pag.186

Platee - Verifiche pressoflessione retta allo SLU

Dir	Pos	Nodo	N _{Ed}	M _{Ed}	A _s	A _{df}	CS	Nodo	N _{Ed}	M _{Ed}	A _s	A _{df}	CS	Nodo	N _{Ed}	M _{Ed}	A _s	A _{df}	CS
			[N]	[N-m]	[cm ² /cm]	[cm ² /cm]			[N]	[N-m]	[cm ² /cm]	[cm ² /cm]			[N]	[N-m]	[cm ² /cm]	[cm ² /cm]	
P	S	01043	0	1.306,798	2,356 19	2,356 19	27,8 0	01044	0	1.096,307	2,356 19	2,356 19	33,1 4	01045	0	851,281	2,356 19	2,356 19	42,68
I			0	4.831	2,356 19	2,356 19	NS	0	4.873	2,356 19	2,356 19	NS	0	4.960	2,356 19	2,356 19	NS		
S	S		0	0	1,413 72	1,413 72	-	0	0	1,413 72	1,413 72	-	0	0	0	1,413 72	1,413 72	-	
I			0	611,797	1,413 72	1,413 72	35,6 4	0	549,544	1,413 72	1,413 72	39,6 7	0	483,980	1,413 72	1,413 72	45,05		
P	S	01046	0	601,883	2,356 19	2,356 19	60,3 6	01047	0	370,633	2,356 19	2,356 19	98,0 3	01048	0	181,165	2,356 19	2,356 19	NS
I			0	5,086	2,356 19	2,356 19	NS	0	5,102	2,356 19	2,356 19	NS	0	5,169	2,356 19	2,356 19	NS		
S	S		0	0	1,413 72	1,413 72	-	0	0	1,413 72	1,413 72	-	0	0	0	1,413 72	1,413 72	-	
I			0	423,169	1,413 72	1,413 72	51,5 2	0	370,845	1,413 72	1,413 72	58,7 9	0	331,177	1,413 72	1,413 72	65,83		
P	S	01049	0	48,315	2,356 19	2,356 19	NS	01050	0	0	2,356 19	2,356 19	-	01051	0	0	2,356 19	2,356 19	-
I			0	5,709	2,356 19	2,356 19	NS	0	33,079	2,356 19	2,356 19	NS	0	161,016	2,356 19	2,356 19	NS		
S	S		0	0	1,413 72	1,413 72	-	0	116,364	1,413 72	1,413 72	NS	0	146,799	1,413 72	1,413 72	NS		
I			0	304,354	1,413 72	1,413 72	71,6 4	0	4,583	1,413 72	1,413 72	NS	0	5,567	1,413 72	1,413 72	NS		
P	S	01052	0	0	2,356 19	2,356 19	-	01053	0	0	2,356 19	2,356 19	-	01054	0	0	2,356 19	2,356 19	-
I			0	364,726	2,356 19	2,356 19	99,6 2	0	629,481	2,356 19	2,356 19	57,7 2	0	924,343	2,356 19	2,356 19	39,31		
S	S		0	183,841	1,413 72	1,413 72	NS	0	227,856	1,413 72	1,413 72	95,6 9	0	280,360	1,413 72	1,413 72	77,77		
I			0	5,129	1,413 72	1,413 72	NS	0	5,156	1,413 72	1,413 72	NS	0	5,222	1,413 72	1,413 72	NS		
P	S	01055	0	0	2,356 19	2,356 19	-	01056	0	0	2,356 19	2,356 19	-	01057	0	0	2,356 19	2,356 19	-
I			0	1.236,272	2,356 19	2,356 19	29,3 9	0	1.538,457	2,356 19	2,356 19	23,6 2	0	1.789,158	2,356 19	2,356 19	20,31		
S	S		0	340,258	1,413 72	1,413 72	64,0 8	0	397,661	1,413 72	1,413 72	54,8 3	0	449,325	1,413 72	1,413 72	48,52		
I			0	5,280	1,413 72	1,413 72	NS	0	5,451	1,413 72	1,413 72	NS	0	5,622	1,413 72	1,413 72	NS		
P	S	01058	0	0	2,356 19	2,356 19	-	01059	0	0	2,356 19	2,356 19	-	01060	0	0	2,356 19	2,356 19	-
I			0	1.971,662	2,356 19	2,356 19	18,4 3	0	2.049,001	2,356 19	2,356 19	17,7 3	0	1.997,216	2,356 19	2,356 19	18,19		
S	S		0	488,009	1,413 72	1,413 72	44,6 8	0	502,675	1,413 72	1,413 72	43,3 7	0	485,855	1,413 72	1,413 72	44,88		
I			0	5,622	1,413 72	1,413 72	NS	0	5,463	1,413 72	1,413 72	NS	0	5,292	1,413 72	1,413 72	NS		
P	S	01061	0	0	2,356 19	2,356 19	-	01062	0	0	2,356 19	2,356 19	-	01063	0	0	2,356 19	2,356 19	-
I			0	1.810,203	2,356 19	2,356 19	20,0 7	0	1.491,908	2,356 19	2,356 19	24,3 5	0	1.055,341	2,356 19	2,356 19	34,43		
S	S		0	423,502	1,413 72	1,413 72	51,4 8	0	323,159	1,413 72	1,413 72	67,4 7	0	189,472	1,413 72	1,413 72	NS		
I			0	5,255	1,413 72	1,413 72	NS	0	5,263	1,413 72	1,413 72	NS	0	5,289	1,413 72	1,413 72	NS		
P	S	01064	0	0	2,356 19	2,356 19	-	01065	0	0	2,356 19	2,356 19	-	01066	0	436,971	2,356 19	2,356 19	83,15
I			0	552,694	2,356 19	2,356 19	65,7 4	0	43,468	2,356 19	2,356 19	NS	0	4,460	2,356 19	2,356 19	NS		
S	S		0	31,137	1,413 72	1,413 72	NS	0	0	1,413 72	1,413 72	-	0	0	1,413 72	1,413 72	-		
I			0	5,446	1,413 72	1,413 72	NS	0	129,747	1,413 72	1,413 72	NS	0	274,740	1,413 72	1,413 72	79,36		
P	S	01067	0	818,924	2,356 19	2,356 19	44,3 7	01068	0	1.089,778	2,356 19	2,356 19	33,3 4	01069	0	1.236,822	2,356 19	2,356 19	29,38
I			0	4,499	2,356	2,356	NS	0	4,296	2,356	2,356	NS	0	4,633	2,356	2,356	NS		

Il presente documento è di proprietà della ANTEX GROUP srl.
È vietato la comunicazione a terzi o la riproduzione senza il permesso scritto della suddetta.
La società tutela i propri diritti a rigore di Legge.

Comm.: C20-033-S05





PARCO EOLICO "CARBONIA"
RELAZIONE DI PREDIMENSIONAMENTO
DELLE FONDAZIONI DEGLI
AEROGENERATORI



27/05/2022

REV: 1

Pag.187

Platee - Verifiche pressoflessione retta allo SLU

Dir	Pos	Nodo	N _{Ed}	M _{Ed}	A _s	A _{df}	CS	Nodo	N _{Ed}	M _{Ed}	A _s	A _{df}	CS	Nodo	N _{Ed}	M _{Ed}	A _s	A _{df}	CS
			[N]	[N-m]	[cm ² /cm]	[cm ² /cm]			[N]	[N-m]	[cm ² /cm]	[cm ² /cm]			[N]	[N-m]	[cm ² /cm]	[cm ² /cm]	
S	S		0	0	1,413 72	1,413 72	-		0	0	1,413 72	1,413 72	-	0	0	1,413 72	1,413 72	-	
I			0	388.4 83	1,413 72	1,413 72	56,1 2		0	467.1 32	1,413 72	1,413 72	46,6 7	0	502.9 66	1,413 72	1,413 72	43,35	
P	S	01070	0	1.260. 916	2,356 19	2,356 19	28,8 1	01071	0	1.184. 211	2,356 19	2,356 19	30,6 8	01072	0	1.034. 271	2,356 19	2,356 19	35,13
I			0	4.703	2,356 19	2,356 19	NS		0	4.797	2,356 19	2,356 19	NS	0	4.932	2,356 19	2,356 19	NS	
S	S		0	0	1,413 72	1,413 72	-		0	0	1,413 72	1,413 72	-	0	0	1,413 72	1,413 72	-	
I			0	507.5 06	1,413 72	1,413 72	42,9 6		0	487.4 80	1,413 72	1,413 72	44,7 3	0	452.1 89	1,413 72	1,413 72	48,22	
P	S	01073	0	829.4 82	2,356 19	2,356 19	43,8 0	01074	0	606.5 86	2,356 19	2,356 19	59,9 0	01075	0	391.1 58	2,356 19	2,356 19	92,88
I			0	4.754	2,356 19	2,356 19	NS		0	5.098	2,356 19	2,356 19	NS	0	5.167	2,356 19	2,356 19	NS	
S	S		0	0	1,413 72	1,413 72	-		0	0	1,413 72	1,413 72	-	0	0	1,413 72	1,413 72	-	
I			0	409.9 74	1,413 72	1,413 72	53,1 8		0	363.1 49	1,413 72	1,413 72	60,0 4	0	322.4 21	1,413 72	1,413 72	67,62	
P	S	01076	0	199.9 33	2,356 19	2,356 19	NS	01077	0	63.57 9	2,356 19	2,356 19	NS	01078	0	1.447	2,356 19	2,356 19	NS
I			0	4.897	2,356 19	2,356 19	NS		0	4.952	2,356 19	2,356 19	NS	0	4.704	2,356 19	2,356 19	NS	
S	S		0	0	1,413 72	1,413 72	-		0	0	1,413 72	1,413 72	-	0	0	1,413 72	1,413 72	-	
I			0	290.5 11	1,413 72	1,413 72	75,0 5		0	268.1 88	1,413 72	1,413 72	81,3 0	0	256.8 15	1,413 72	1,413 72	84,90	
P	S	01079	0	0	2,356 19	2,356 19	-	01080	0	0	2,356 19	2,356 19	-	01081	0	0	2,356 19	2,356 19	-
I			0	55.56 7	2,356 19	2,356 19	NS		0	198.3 84	2,356 19	2,356 19	NS	0	419.8 77	2,356 19	2,356 19	86,53	
S	S		0	91.81 5	1,413 72	1,413 72	NS		0	109.6 91	1,413 72	1,413 72	NS	0	132.4 72	1,413 72	1,413 72	NS	
I			0	5.319	1,413 72	1,413 72	NS		0	5.055	1,413 72	1,413 72	NS	0	5.477	1,413 72	1,413 72	NS	
P	S	01082	0	0	2,356 19	2,356 19	-	01083	0	0	2,356 19	2,356 19	-	01084	0	0	2,356 19	2,356 19	-
I			0	685.9 43	2,356 19	2,356 19	52,9 7		0	959.8 05	2,356 19	2,356 19	37,8 5	0	1.253. 940	2,356 19	2,356 19	28,97	
S	S		0	169.6 93	1,413 72	1,413 72	NS		0	193.6 50	1,413 72	1,413 72	NS	0	225.8 52	1,413 72	1,413 72	96,54	
I			0	5.813	1,413 72	1,413 72	NS		0	5.571	1,413 72	1,413 72	NS	0	5.625	1,413 72	1,413 72	NS	
P	S	01085	0	0	2,356 19	2,356 19	-	01086	0	0	2,356 19	2,356 19	-	01087	0	0	2,356 19	2,356 19	-
I			0	1.516. 627	2,356 19	2,356 19	23,9 6		0	1.699. 191	2,356 19	2,356 19	21,3 8	0	1.830. 866	2,356 19	2,356 19	19,84	
S	S		0	273.0 14	1,413 72	1,413 72	79,8 6		0	285.2 83	1,413 72	1,413 72	76,4 3	0	313.4 84	1,413 72	1,413 72	69,55	
I			0	5.990	1,413 72	1,413 72	NS		0	6.130	1,413 72	1,413 72	NS	0	5.994	1,413 72	1,413 72	NS	
P	S	01088	0	0	2,356 19	2,356 19	-	01089	0	0	2,356 19	2,356 19	-	01090	0	0	2,356 19	2,356 19	-
I			0	1.829. 303	2,356 19	2,356 19	19,8 6		0	1.719. 239	2,356 19	2,356 19	21,1 3	0	1.507. 331	2,356 19	2,356 19	24,10	
S	S		0	290.5 30	1,413 72	1,413 72	75,0 4		0	265.9 39	1,413 72	1,413 72	81,9 8	0	233.2 06	1,413 72	1,413 72	93,49	
I			0	5.615	1,413 72	1,413 72	NS		0	5.573	1,413 72	1,413 72	NS	0	5.843	1,413 72	1,413 72	NS	
P	S	01091	0	0	2,356 19	2,356 19	-	01092	0	0	2,356 19	2,356 19	-	01093	0	0	2,356 19	2,356 19	-
I			0	1.165. 687	2,356 19	2,356 19	31,1 7		0	741.6 08	2,356 19	2,356 19	48,9 9	0	300.7 89	2,356 19	2,356 19	NS	
S	S		0	148.4 75	1,413 72	1,413 72	NS		0	64.08 6	1,413 72	1,413 72	NS	0	0	1,413 72	1,413 72	-	

Il presente documento è di proprietà della ANTEX GROUP srl.
È vietato la comunicazione a terzi o la riproduzione senza il permesso scritto della suddetta.
La società tutela i propri diritti a rigore di Legge.

Comm.: C20-033-S05





PARCO EOLICO "CARBONIA"
RELAZIONE DI PREDIMENSIONAMENTO
DELLE FONDAZIONI DEGLI
AEROGENERATORI



27/05/2022

REV: 1

Pag.188

Platee - Verifiche pressoflessione retta allo SLU																			
Dir	Pos	Nodo	N _{Ed}	M _{Ed}	A _s	A _{df}	CS	Nodo	N _{Ed}	M _{Ed}	A _s	A _{df}	CS	Nodo	N _{Ed}	M _{Ed}	A _s	A _{df}	CS
			[N]	[N-m]	[cm ² /cm]	[cm ² /cm]			[N]	[N-m]	[cm ² /cm]	[cm ² /cm]			[N]	[N-m]	[cm ² /cm]	[cm ² /cm]	
	I		0	5.563	1,413 72	1,413 72	NS		0	5.607	1,413 72	1,413 72	NS		0	30.46 9	1,413 72	1,413 72	NS
P	S	01094	0	130.3 30	2,356 19	2,356 19	NS	01095	0	516.3 24	2,356 19	2,356 19	70,3 7	01096	0	796.9 43	2,356 19	2,356 19	45,59
	I		0	4.114	2,356 19	2,356 19	NS		0	4.097	2,356 19	2,356 19	NS		0	4.351	2,356 19	2,356 19	NS
S	S		0	0	1,413 72	1,413 72	-		0	0	1,413 72	1,413 72	-		0	0	1,413 72	1,413 72	-
	I		0	118.0 04	1,413 72	1,413 72	NS		0	203.3 63	1,413 72	1,413 72	NS		0	246.1 80	1,413 72	1,413 72	88,56
P	S	01097	0	992.0 68	2,356 19	2,356 19	36,6 2	01098	0	1.083. 917	2,356 19	2,356 19	33,5 2	01099	0	1.049. 146	2,356 19	2,356 19	34,63
	I		0	4.428	2,356 19	2,356 19	NS			0	4.294	2,356 19	2,356 19		NS	0	4.420	2,356 19	2,356 19
S	S		0	0	1,413 72	1,413 72	-		0	0	1,413 72	1,413 72	-		0	0	1,413 72	1,413 72	-
	I		0	280.3 93	1,413 72	1,413 72	77,7 6		0	314.3 78	1,413 72	1,413 72	69,3 5		0	297.2 16	1,413 72	1,413 72	73,36
P	S	01100	0	962.7 94	2,356 19	2,356 19	37,7 4	01101	0	792.4 79	2,356 19	2,356 19	45,8 5	01102	0	589.5 68	2,356 19	2,356 19	61,63
	I		0	4.501	2,356 19	2,356 19	NS			0	4.806	2,356 19	2,356 19		NS	0	4.856	2,356 19	2,356 19
S	S		0	0	1,413 72	1,413 72	-		0	0	1,413 72	1,413 72	-		0	0	1,413 72	1,413 72	-
	I		0	295.6 72	1,413 72	1,413 72	73,7 4		0	256.1 12	1,413 72	1,413 72	85,1 3		0	231.3 76	1,413 72	1,413 72	94,23
P	S	01103	0	397.4 12	2,356 19	2,356 19	91,4 2	01104	0	203.4 52	2,356 19	2,356 19	NS	01105	0	53.74 8	2,356 19	2,356 19	NS
	I		0	4.766	2,356 19	2,356 19	NS			0	4.957	2,356 19	2,356 19		NS	0	4.990	2,356 19	2,356 19
S	S		0	0	1,413 72	1,413 72	-		0	0	1,413 72	1,413 72	-		0	0	1,413 72	1,413 72	-
	I		0	217.8 85	1,413 72	1,413 72	NS		0	184.5 06	1,413 72	1,413 72	NS		0	168.0 94	1,413 72	1,413 72	NS
P	S	01106	0	0	2,356 19	2,356 19	-												
	I		0	18.90 4	2,356 19	2,356 19	NS												
S	S		0	0	1,413 72	1,413 72	-												
	I		0	164.2 57	1,413 72	1,413 72	NS												

LEGENDA:

Dir Direzione [P] = principale (asse locale 1) - [S] = secondaria (asse locale 2).

Pos Posizione [S] = superiore - [I] = inferiore.

A_s Area delle armature esecutive per unità di lunghezza.

A_{df} Armatura disponibile per la flessione

CS Coefficiente di sicurezza ([NS] = Non Significativo se CS \geq 100; [VNR]= Verifica Non Richiesta; Informazioni aggiuntive sulla condizione: [V] = statica; [E] = eccezionale; [S] = sismica; [N] = sismica non lineare).

N_{Ed}, M_{Ed} Sollecitazioni di progetto.

Platee - VERIFICHE DELLE TENSIONI DI ESERCIZIO (Fondazione)

Platee - verifiche delle tensioni di esercizio

Nodo/ Tp _{rnf}	Dir	Compressione calcestruzzo							Trazione acciaio						
		Compressione calcestruzzo rinforzo							Trazione acciaio/FRP rinforzo						
		IdCmb	σ_{cc}	$\sigma_{cd,amm}$	N _{Ed}	M _{Ed}	CS	Verificato	IdCmb	σ_{at}	$\sigma_{td,amm}$	N _{Ed}	M _{Ed}	CS	Verificato
	[N/mm ²]	[N/mm ²]	[N]	[N-m]					[N/mm ²]	[N/mm ²]	[N]	[N-m]			
Fondazione		Platea 1													
00635	P	RAR	6,972	22,41	-69.249	24.423.360	3,21	SI	RAR	244,297	360,00	-69.249	24.423.360	1,47	SI
		QPR	1,746	16,81	-20.775	7.329.439	9,62	SI	-	-	-	-	-	-	-
	S	RAR	7,534	22,41	66.104	21.599.80	2,97	SI	RAR	275,452	360,00	66.104	21.599.80	1,31	SI

Il presente documento è di proprietà della ANTEX GROUP srl.
È vietato la comunicazione a terzi o la riproduzione senza il permesso scritto della suddetta.
La società tutela i propri diritti a rigore di Legge.

Comm.: C20-033-S05



Platee - verifiche delle tensioni di esercizio

Nodo/ Tp _{rnf}	Dir	Compressione calcestruzzo							Trazione acciaio						
		Compressione calcestruzzo rinforzo							Trazione acciaio/FRP rinforzo						
		Id _{cmb}	σ _{cc}	σ _{cd,amm}	N _{Ed}	M _{Ed}	CS	Verific ato	Id _{cmb}	σ _{at}	σ _{td,amm}	N _{Ed}	M _{Ed}	CS	Verific ato
			[N/mm ²]	[N/mm ²]	[N]	[N-m]				[N/mm ²]	[N/mm ²]	[N]	[N-m]		
		QPR	1,721	16,81	19.831	6.482.472	9,77	SI	-	-	-	-	-	-	-

LEGENDA:

- Rinf.** Indica la presenza del rinforzo sulla sezione di verifica.
Dir Direzione [P] = principale (asse locale 1) - [S] = secondaria (asse locale 2).
Id_{cmb} Identificativo della Combinazione di Azione: [QPR] = Quasi Permanente - [FRQ] = Frequente - [RAR] = Rara.
σ_{cc} Tensione massima di compressione nel calcestruzzo della Trave/Rinforzo.
σ_{cd,amm} Tensione ammissibile per la verifica a compressione del calcestruzzo.
σ_{at} Tensione massima di trazione nell'acciaio della Trave/Rinforzo o nel FRP.
σ_{td,amm} Tensione ammissibile per la verifica a trazione dell'acciaio/rinforzo.
N_{Ed} Sollecitazioni di progetto.
M_{Ed} Sollecitazioni di progetto.
CS Coefficiente di Sicurezza (= σ_{cd,amm}/σ_{cc} ; σ_{td,amm}/σ_{at}). [NS] = Non Significativo (CS ≥ 100).
**Verific
ato** [SI] = La verifica è soddisfatta (σ_{cc} ≤ σ_{cd,amm} ; σ_{at} ≤ σ_{td,amm}). [NO] = La verifica NON è soddisfatta (σ_{cc} > σ_{cd,amm} ; σ_{at} > σ_{td,amm}).
Nota Nella tabella, per ogni elemento, viene riportato il nodo della shell che ha il coefficiente di sicurezza (CS) più piccolo.

Platee - VERIFICA ALLO STATO LIMITE DI FESSURAZIONE (Fondazione)

Platee - verifica allo stato limite di fessurazione

Nodo	Dir	Id _{cmb}	N _{Ed}	M _{Ed}	σ _{ct,f}	σ _t	ε _{sm}	A _e	Δ _{sm}	W _d	W _{amm}	CS	Verificat o
Fondazione Platea 1 AA= PCA													
NOTA: L'elemento è fessurato. Di seguito sono riportati solamente i nodi strutturali per i quali si riscontra la fessurazione(W_d ≠ 0)													
00607	P	FRQ	-26.395	13.479.538	3,30	2,79	5,8477 E-04	750	65	0,038	0,400	10,50	SI
		QPR	-15.837	8.089.175	1,98	2,79	0 E+00	0	0	0,000	0,300	-	SI
	S	FRQ	25.196	2.406.908	0,66	2,79	0 E+00	0	0	0,000	0,400	-	SI
		QPR	15.117	1.445.601	0,40	2,79	0 E+00	0	0	0,000	0,300	-	SI
00635	P	FRQ	-34.625	12.213.415	2,99	2,79	5,2534 E-04	750	65	0,034	0,400	11,69	SI
		QPR	-20.775	7.329.439	1,79	2,79	0 E+00	0	0	0,000	0,300	-	SI
	S	FRQ	33.052	10.801.708	2,99	2,79	5,9464 E-04	750	69	0,041	0,400	9,74	SI
		QPR	19.831	6.482.472	1,79	2,79	0 E+00	0	0	0,000	0,300	-	SI
00664	P	FRQ	-808.623	22.885.770	4,78	2,79	2,9374 E-04	750	55	0,016	0,400	24,80	SI
		QPR	-485.174	13.732.903	2,87	2,79	1,5881 E-04	750	55	0,009	0,300	34,40	SI
	S	FRQ	1.320.288	12.557.737	3,13	2,79	4,3891 E-04	750	65	0,028	0,400	14,12	SI
		QPR	792.173	7.536.014	1,88	2,79	0 E+00	0	0	0,000	0,300	-	SI
00693	P	FRQ	-130.665	12.750.309	3,14	2,79	5,58 E-04	750	65	0,036	0,400	11,01	SI
		QPR	-78.399	7.651.700	1,88	2,79	0 E+00	0	0	0,000	0,300	-	SI
	S	FRQ	124.730	-174.537	0,02	2,79	0 E+00	0	0	0,000	0,400	-	SI
		QPR	74.838	-106.239	0,01	2,79	0 E+00	0	0	0,000	0,300	-	SI
00666	P	FRQ	808.623	21.319.35	4,30	2,79	2,4295 E-	750	55	0,013	0,400	29,98	SI

Il presente documento è di proprietà della ANTEX GROUP srl.
 È vietata la comunicazione a terzi o la riproduzione senza il permesso scritto della suddetta.
 La società tutela i propri diritti a rigore di Legge.

Comm.: C20-033-S05



Platee - verifica allo stato limite di fessurazione

Nodo	Dir	Id _{Cmb}	N _{Ed}	M _{Ed}	σ _{ct,f}	σ _t	ε _{sm}	A _e	Δ _{sm}	W _d	W _{amm}	CS	Verificato
			[N]	[N·m]	[N/mm ²]	[N/mm ²]		[cm ²]	[mm]	[mm]	[mm]		
		QPR	485.174	12.790.173	2,58	2,79	0 E+00	0	0	0,000	0,300	-	SI
	S	FRQ	-1.320.288	10.631.725	3,15	2,79	5,817 E-04	750	66	0,038	0,400	10,46	SI
		QPR	-792.173	6.377.664	1,89	2,79	0 E+00	0	0	0,000	0,300	-	SI
00636	P	FRQ	849.819	38.577.484	7,84	2,79	4,856 E-04	750	55	0,027	0,400	15,00	SI
		QPR	509.891	23.147.896	4,71	2,79	2,7393 E-04	750	55	0,015	0,300	19,94	SI
	S	FRQ	-2.220.964	8.985.689	2,84	2,79	5,2353 E-04	750	65	0,034	0,400	11,84	SI
		QPR	1.332.578	5.392.684	1,71	2,79	0 E+00	0	0	0,000	0,300	-	SI
00637	P	FRQ	-849.819	37.286.340	7,74	2,79	4,9755 E-04	750	55	0,027	0,400	14,64	SI
		QPR	-509.891	22.370.400	4,64	2,79	2,8106 E-04	750	55	0,015	0,300	19,44	SI
	S	FRQ	2.220.964	5.726.732	1,13	2,79	0 E+00	0	0	0,000	0,400	-	SI
		QPR	1.332.578	3.434.769	0,68	2,79	0 E+00	0	0	0,000	0,300	-	SI
00609	P	FRQ	26.395	12.083.149	2,95	2,79	5,1461 E-04	750	65	0,034	0,400	11,94	SI
		QPR	15.837	7.248.437	1,77	2,79	0 E+00	0	0	0,000	0,300	-	SI
	S	FRQ	-25.196	1.109.030	0,32	2,79	0 E+00	0	0	0,000	0,400	-	SI
		QPR	-15.117	663.962	0,19	2,79	0 E+00	0	0	0,000	0,300	-	SI

LEGENDA:

- Dir** Direzione [P] = principale (asse locale 1) - [S] = secondaria (asse locale 2).
AA Identificativo dell'aggressività dell'ambiente: [PCA] = "Ordinario"; [MDA] = "Aggressivo"; [MLA] = "Molto aggressivo".
Id_{Cmb} Identificativo della Combinazione di Azione: [QPR] = Quasi Permanente - [FRQ] = Frequente - [RAR] = Rara.
N_{Ed}, M_{Ed} Sollecitazioni di progetto.
σ_{ct,f} Tensione massima di trazione nel calcestruzzo per la fessurazione, calcolata nell'ipotesi di calcestruzzo resistente a trazione. Se tale valore è maggiore di σ_t la sezione è soggetta a fessurazione.
σ_t N.B. I valori negativi indicano una sezione interamente compressa. In tal caso le sollecitazioni forniscono il minimo valore di compressione.
ε_{sm} Tensione massima di trazione nel calcestruzzo relativa allo stato limite di formazione delle fessure [relazione (4.1.13) del § 4.1.2.2.4 del DM 2018].
A_e Deformazione unitaria media delle barre di armatura.
Δ_{sm} Area efficace del calcestruzzo teso.
W_d Distanza media tra le fessure.
W_{amm} Valore di calcolo di apertura massima delle fessure.
CS Valore ammissibile di apertura delle fessure.
Verificato Coefficiente di Sicurezza (=W_d / W_{amm}). [NS] = Non Significativo (CS ≥ 100). [-] = Fessurazioni nulle (W_d = 0).
 [SI] = W_d ≤ W_{amm}; [NO] = W_d > W_{amm}

VERIFICHE CARICO LIMITE FONDAZIONI DIRETTE ALLO SLU (Fondazione)

Verifiche Carico Limite fondazioni dirette allo SLU

Id _{Fnd}	CS	L _x	L _y	R _{tz}	Z _{p,cmp}	Z _{fid}	Cmp T	C. Terzaghi						Q _{Ed}	Q _{Rd}	R _f
								per N _q	per N _c	per N _r	N _q	N _c	N _r			
Platea 1	NS	[m]	[m]	[°]	[m]	[m]	-	-	-	-	-	-	-	[N/mm ²]	[N/mm ²]	NO
		23,12	23,10	90,00	-	-	-	-	-	-	-	-	-	0,179	18,630	

LEGENDA:

- Id_{Fnd}** Descrizione dell'oggetto di fondazione al quale è riferita la verifica.
CS Coefficiente di sicurezza ([NS] = Non Significativo se CS ≥ 100; [VNR]= Verifica Non Richiesta; Informazioni aggiuntive sulla condizione: [V] = statica; [E] = eccezionale; [S] = sismica; [N] = sismica non lineare).
L_x/L_y Dimensioni dell'elemento di fondazione.
R_{tz} Angolo compreso tra l'asse X e il lato più lungo del minimo rettangolo che delimita il poligono della platea.
Z_{p,cmp} Profondità di posa dell'elemento di fondazione dal piano campagna.
Z_{fid} Profondità della falda dal piano campagna.
Cmp T Classificazione del comportamento del terreno ai fini del calcolo.
C. Coefficienti correttivi per la formula di Terzaghi.
Terzaghi
Q_{Ed} Carico di progetto sul terreno.
Q_{Rd} Resistenza di progetto del terreno.
R_f [SI] = elemento con presenza di rinforzo; [NO] = elemento senza rinforzo.

Il presente documento è di proprietà della ANTEX GROUP srl.
 È vietata la comunicazione a terzi o la riproduzione senza il permesso scritto della suddetta.
 La società tutela i propri diritti a rigore di Legge.

Comm.: C20-033-S05



VERIFICHE CARICO LIMITE FONDAZIONI DIRETTE ALLO SLD (Fondazione)

Verifiche Carico Limite fondazioni dirette allo SLD

Id _{Fnd}	CS	L _x [m]	L _y [m]	R _{tz} [°]	Z _{p.cmp} [m]	Z _{Fid} [m]	Cmp T	C. Terzaghi						Q _{Ed} [N/mm ²]	Q _{Rd} [N/mm ²]	R _f
								per N _q	per N _c	per N _r	N _q	N _c	N _r			
Platea 1	NS	23,12	23,10	90,00	-	-	-	-	-	-	-	-	-	0,112	18,630	NO

LEGENDA:

Id_{Fnd}	Descrizione dell'oggetto di fondazione al quale è riferita la verifica.
CS	Coefficiente di sicurezza ([NS] = Non Significativo se CS ≥ 100; [VNR]= Verifica Non Richiesta; Informazioni aggiuntive sulla condizione: [V] = statica; [E] = eccezionale; [S] = sismica; [N] = sismica non lineare).
L_{x/y}	Dimensioni dell'elemento di fondazione.
R_{tz}	Angolo compreso tra l'asse X e il lato più lungo del minimo rettangolo che delimita il poligono della platea.
Z_{p.cmp}	Profondità di posa dell'elemento di fondazione dal piano campagna.
Z_{Fid}	Profondità della falda dal piano campagna.
Cmp T	Classificazione del comportamento del terreno ai fini del calcolo.
C.	Coefficienti correttivi per la formula di Terzaghi.
Terzaghi	
Q_{Ed}	Carico di progetto sul terreno.
Q_{Rd}	Resistenza di progetto del terreno.
R_f	[SI] = elemento con presenza di rinforzo; [NO] = elemento senza rinforzo.

GEOTECNICA - VERIFICHE A SCORRIMENTO (Fondazione)

Geotecnica - Verifiche a scorrimento

Elm	Dir	N _{Ed}	M _{Ed}	V _{Ed}	FRD1	FRD2	FRD3	FRD	CS
		[N]	[N-m]	[N]	[N]	[N]	[N]	[N]	[N]
Platea 1	B	65.782.712	4.351.105	2.077.545	40337272	0	6028552	46365824	22,32
	L	65.782.712	462.786.496	2.077.474	40337272	0	6033770	46371044	22,32

LEGENDA:

Elm	Elemento di fondazione su cui si esegue la verifica.
Dir	Direzione di verifica: per Plinti [B]= asse locale 2; [L]= asse locale 3. Per Winkler [B]= asse locale 3; [L]= asse locale 1. Per Platee [B]= asse globale Y; [L]= asse globale X.
FRD1	Aliquota di resistenza allo scorrimento per attrito terra-fondazione.
FRD2	Aliquota di resistenza allo scorrimento per adesione.
FRD3	Aliquota di resistenza allo scorrimento per affondamento.
FRD	Resistenza allo scorrimento.
CS	Coefficiente di sicurezza ([NS] = Non Significativo se CS ≥ 100; [VNR]= Verifica Non Richiesta; Informazioni aggiuntive sulla condizione: [V] = statica; [E] = eccezionale; [S] = sismica; [N] = sismica non lineare).
N_{Ed}, M_{Ed}, V_{Ed}	Sollecitazioni di progetto.

GEOTECNICA - CALCOLO DEI CEDIMENTI (Fondazione)

Geotecnica - Calcolo dei cedimenti

Id _w	N _{ps}	N _{id}	W _{ed}	W _o	W _c	W _f
			[cm]	[cm]	[cm]	[cm]
SLE Rare:Carico Permanente * 1 + Permanenti NON Strutturali * 1 + Abitazioni * 0.7 + Autorimessa <= 30kN * 0.7						
C0001	00002	1	0,82	0,82	0,00	0,82
C0002	00006		0,59	0,59	0,00	0,59
C0003	00005		0,00	0,00	0,00	0,00
C0004	00004		0,00	0,00	0,00	0,00
C0005	00003		0,58	0,58	0,00	0,58
SLE Rare:Carico Permanente * 1 + Permanenti NON Strutturali * 1 + Abitazioni * 1 + Autorimessa <= 30kN * 0.7						
C0001	00002	1	0,86	0,86	0,00	0,86
C0002	00006		0,90	0,90	0,00	0,90
C0003	00005		0,00	0,00	0,00	0,00
C0004	00004		0,00	0,00	0,00	0,00
C0005	00003		0,86	0,86	0,00	0,86
SLE Rare:Carico Permanente * 1 + Permanenti NON Strutturali * 1 + Abitazioni * 0.7 + Autorimessa <= 30kN * 1						
C0001	00002	1	0,85	0,85	0,00	0,85
C0002	00006		0,60	0,60	0,00	0,60
C0003	00005		0,00	0,00	0,00	0,00
C0004	00004		0,00	0,00	0,00	0,00
C0005	00003		0,58	0,58	0,00	0,58
SLE Freq:Carico Permanente * 1 + Permanenti NON Strutturali * 1 + Abitazioni * 0.3 + Autorimessa <= 30kN * 0.6						
C0001	00002	1	0,62	0,62	0,00	0,62
C0002	00006		0,23	0,23	0,00	0,23
C0003	00005		0,00	0,00	0,00	0,00
C0004	00004		0,00	0,00	0,00	0,00

Il presente documento è di proprietà della ANTEX GROUP srl.
È vietato la comunicazione a terzi o la riproduzione senza il permesso scritto della suddetta.
La società tutela i propri diritti a rigore di Legge.

Comm.: C20-033-S05



Geotecnica - Calcolo dei cedimenti

Id_w	N_{ps}	N_{id}	W_{ed} [cm]	W₀ [cm]	W_c [cm]	W_f [cm]
C0005	00003		0,22	0,22	0,00	0,22
SLE Freq:Carico Permanente * 1 + Permanenti NON Strutturali * 1 + Abitazioni * 0.5 + Autorimessa <= 30kN * 0.6						
C0001	00002	1	0,72	0,72	0,00	0,72
C0002	00006		0,41	0,41	0,00	0,41
C0003	00005		0,00	0,00	0,00	0,00
C0004	00004		0,00	0,00	0,00	0,00
C0005	00003		0,40	0,40	0,00	0,40
SLE Freq:Carico Permanente * 1 + Permanenti NON Strutturali * 1 + Abitazioni * 0.3 + Autorimessa <= 30kN * 0.7						
C0001	00002	1	0,63	0,63	0,00	0,63
C0002	00006		0,23	0,23	0,00	0,23
C0003	00005		0,00	0,00	0,00	0,00
C0004	00004		0,00	0,00	0,00	0,00
C0005	00003		0,22	0,22	0,00	0,22
SLE Perm:Carico Permanente * 1 + Permanenti NON Strutturali * 1 + Abitazioni * 0.3 + Autorimessa <= 30kN * 0.6						
C0001	00002	1	0,62	0,62	0,00	0,62
C0002	00006		0,23	0,23	0,00	0,23
C0003	00005		0,00	0,00	0,00	0,00
C0004	00004		0,00	0,00	0,00	0,00
C0005	00003		0,22	0,22	0,00	0,22

LEGENDA:

Id_w	Identificativo del Punto Significativo (punto in cui viene calcolato il cedimento).
N_{ps}	Numero identificativo del Punto Significativo.
N_{id}	Numero identificativo dell'elemento verticale (pilastro, estremo parete, setto). [*]= indica la presenza di un nodo intermedio calcolato sulla base della parete/setto/muro.
W_{ed}	Cedimento edometrico.
W₀	Cedimento istantaneo.
W_c	Cedimento di consolidazione.
W_f	Cedimento finale.

11-PRESCRIZIONI

Il progetto della torre di sostegno dell'aerogeneratore, è eseguito dal produttore, sulla base delle sollecitazioni massime previste dal "VER 02 Combine Foundation loads", secondo le preferenze del Cliente, in funzione della geometria degli elementi di fondazione e dell'entità delle sollecitazioni da trasmettere, si deve confrontare il diametro del colletto della fondazione con la piastra di base al fusto della WTG che, opportunamente irrigidita, viene vincolata alle opere in c.a. della fondazione per mezzo di tirafondi annegati nel calcestruzzo.

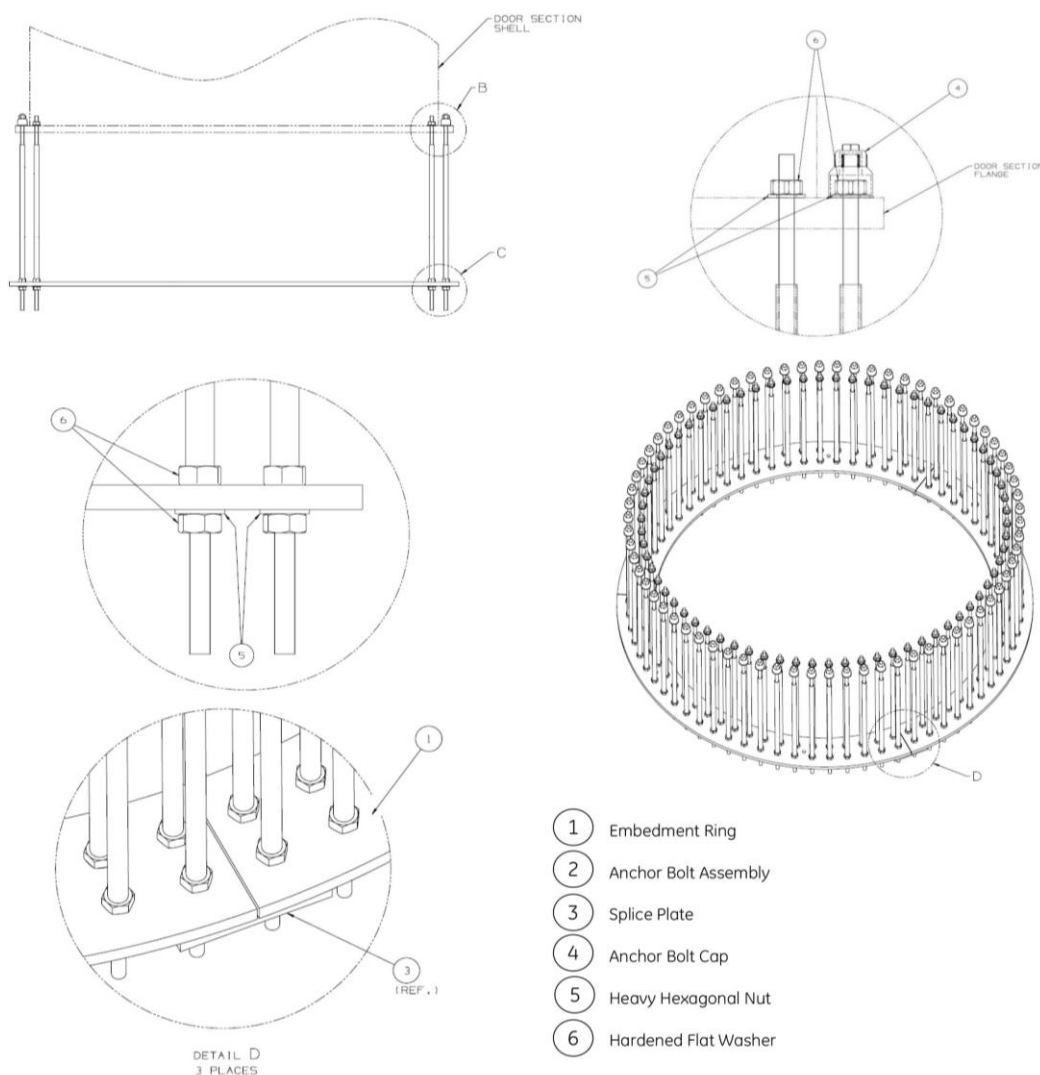

Figure 1. Esempio tirafondi e anello annegati nel calcestruzzo

La connessione tra torre e fondazione viene stabilita con una combinazione di una flangia a T alla base della torre, un giunto di stucco e una gabbia di ancoraggio incorporata. La flangia a T della torcia è fissata con bulloni di ancoraggio che fanno parte della gabbia di ancoraggio incorporata. Solo per scopi di stima dei costi, l'ancoraggio può essere assunto come (146) bulloni M42 di grado 10.9 - fare riferimento alla Figura 3. Ø46 si riferisce al diametro esterno nominale finale delle filettature di ancoraggio formate a freddo (lamine meccanicamente). Tra il foro della flangia della torretta e la lunghezza filettata e non filettata del bullone di ancoraggio deve esserci una distanza minima di 4 mm (per i bulloni di ancoraggio con filetti meccanicamente laminati, il gioco diametrale minimo è tipicamente dettato dal diametro nominale della filettatura esterna). È ammesso l'uso di taglie di ancoraggio imperiali.



Figura 2. Esempio della sezione dell'anello di connessione

Le azioni prescritte nel documento della VESTAS per la connessione sulla fondazione sono:

Si esegue la verifica per il dimensionamento dell'anello di connessione

Fv max singolo tirafondo=1385/73=19 kN

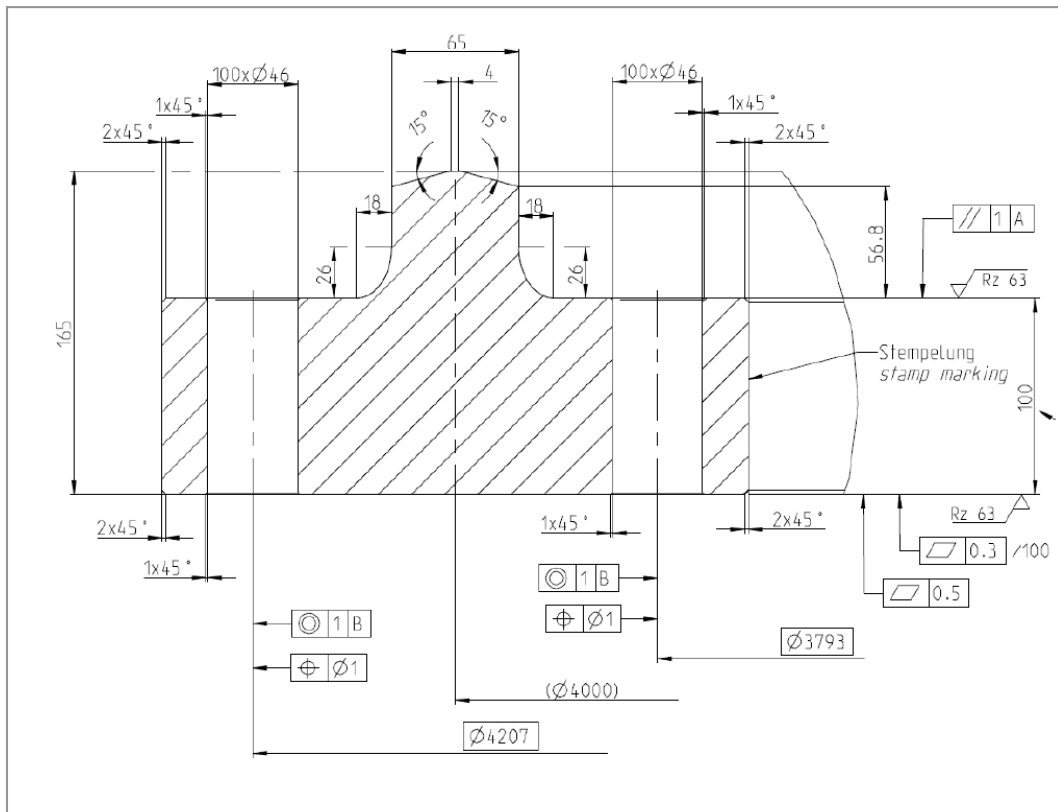
$F_{tmax}=160.700,00kNm/4m=40.175,00kN$, questa azione verrebbe assorbita da 73 bulloni che fanno parte della zona tesa di collegamento al plinto di fondazione, quindi :

Ft max singolo tirafondo= 40.175/73=550 kN

Classe bullone 10.9 diametro d 42 f_{yb} 900 f_{ub} 1000 N/mm²

Sezione filettata
 Sezione lorda

Area 1385.4 mm²

Resistenza a taglio (per piano di taglio) F_{v,Rd} 665 kN

Resistenza a trazione F_{t,Rd} 806.4 kN

Taglio e Trazione - EC3 #6.5.5.(5)

F_{v,Sd} 19 F_{t,Sd} 550 kN

$$\frac{F_{v,Sd}}{F_{v,Rd}} + \frac{F_{t,Sd}}{1.4 F_{t,Rd}} = 0.029 + 0.487 = 0.516$$

OK

Rifollamento

Acciaio S275 (Fe430) f_u 430 N/mm²

spessore t 100 mm

diametro foro d_o 45 mm

distanze bordo e₁ 135 e₂ 67.5

passo p₁ 168.75 p₂ 135

α 1

Resistenza a rifollamento F_{b,Rd} 3.612 kN

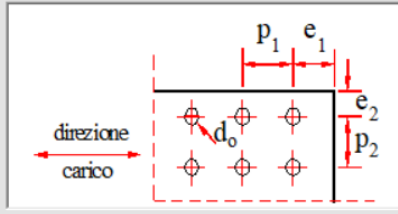
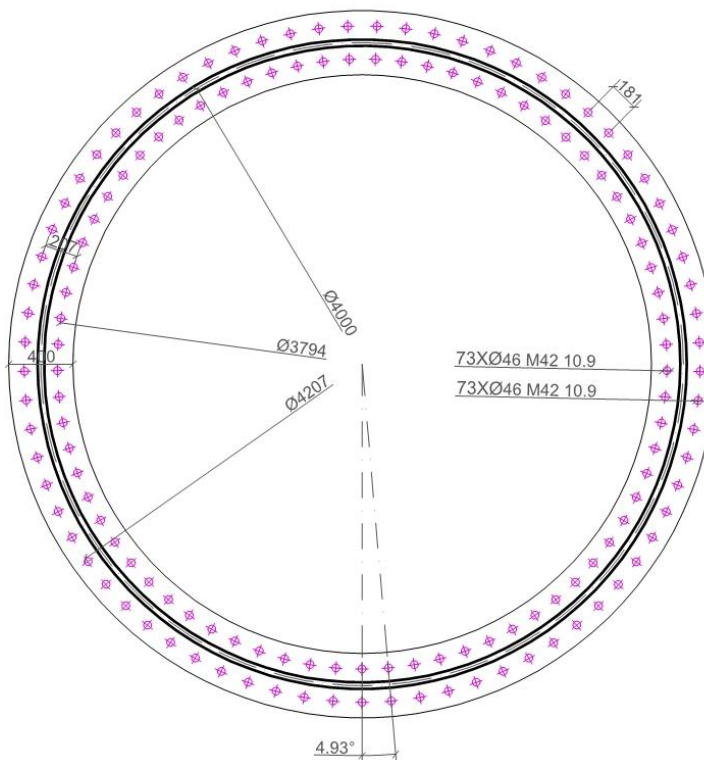



Figure 3. anello di connessione di progetto

La verifica secondo **EC3 #65.5.5** impone delle distanze di bordo e₂ >62.5mm viene considerato 97mm nel progetto, un passo dei bulloni con distanza minima p₁>168,75 (considerato 181mm nel progetto) e un passo p₂>135mm (considerato 207mm di progetto).

Lo spessore di 100mm verifica al punzonamento con una resistenza F_{b,Rd}=3612kN>544kN questo fa sì che la dimensione dell'anello raggiunge un diametro di 4400mm con piastra di 400mmx100mm.

La classe dell'acciaio di calcolo è S275, nelle tavole esecutive viene indicato una classe superiore S355 per

fattore di sicurezza.

La "gabbia" nelle varie dimensioni in funzione al progetto, viene consegnata in situ e dovrà essere assemblare dall'impresa costruttrice.

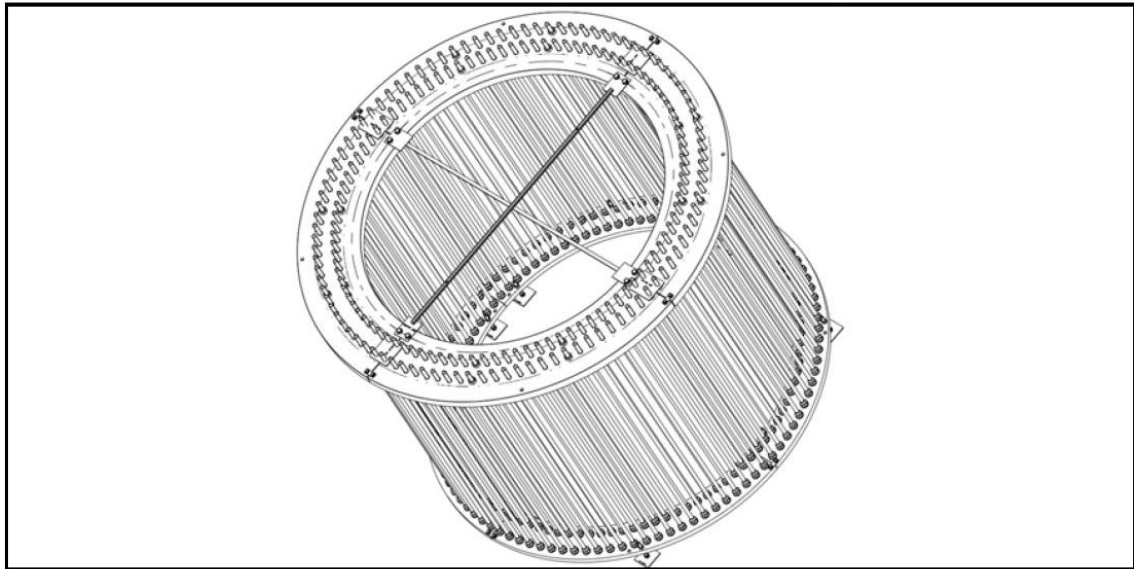

Figure 4. Gabbia di ancoraggio

CONDOTTE ELETTRICHE

Per le condotte elettriche occorre una fossa con un diametro minimo di 1,7m e una profondità minima di 1,2m, collocata al centro del basamento della turbina per l'accessibilità e l'instradamento del condotto. Vedere la Figura 5 per una disposizione e una posizione del condotto di riferimento.

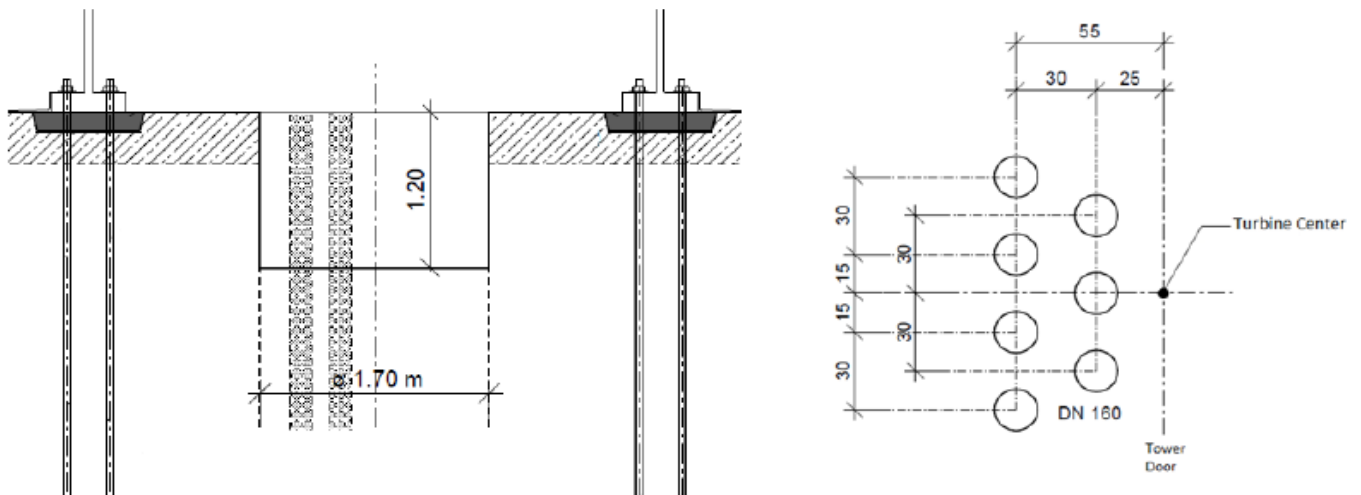

Figure 5. Fossa per le condotte elettriche

MATERIALI DELLA FONDAZIONE

I materiali di calcolo della fondazione sono stati calcestruzzo C35/45 e acciaio B450C, per il terreno sono stati riportati dalla relazione geologica i dati geotecnici peggiori.

Nel documento redatto dalla "VESTAS V150-6.0 MW – HH125" indica le minime classi di calcestruzzo da utilizzare nelle varie parti della fondazione.



Figura 6. classi di calcestruzzo minime da utilizzare

Per l'esecuzione dell'opera si prescrivono delle classi superiori nelle tavole esecutive per quanto riguarda il calcestruzzo del colletto che dovrà essere C45/55 e il calcestruzzo dell'inghisaggio che dovrà essere tipo Masterflow 9002 C100/115.

Per rendere il fissaggio più resistente, durevole e stabile viene utilizzato un inghisaggio di spessore 50mm tra l'anello in acciaio e la fondazione.

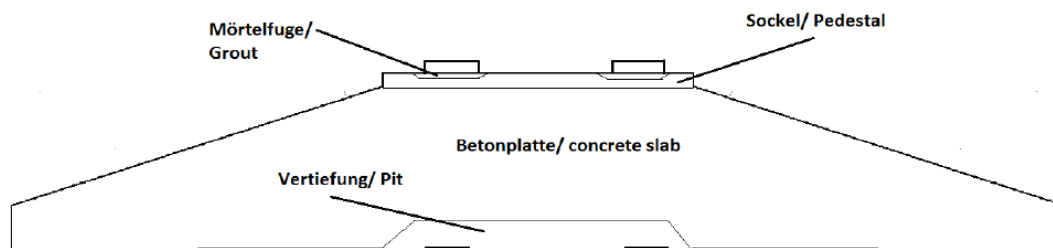

Figura 7. Particolare inghisaggio C100/115

L'ancoraggio di tale elementi avviene mediante colatura di malta cementizia classe C100/115 che si realizza nelle seguenti fasi:

- preparazione del supporto, che deve essere solido, compatto, privo di parti friabili e/o in distacco
- posizionamento dell'elemento da ancorare
- colatura della malta miscelata

MODELLAZIONE PLINTO

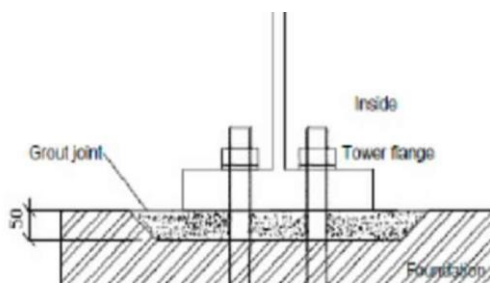
I carichi trasmessi dalle strutture sovrastanti si distribuiscono all'interno del plinto secondo linee isostatiche che formano idealmente un cono. Pertanto la forma ideale del plinto è quella tronco-conica o tronco – piramidale.

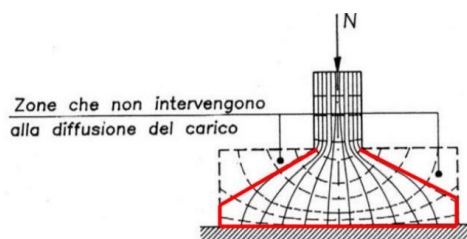

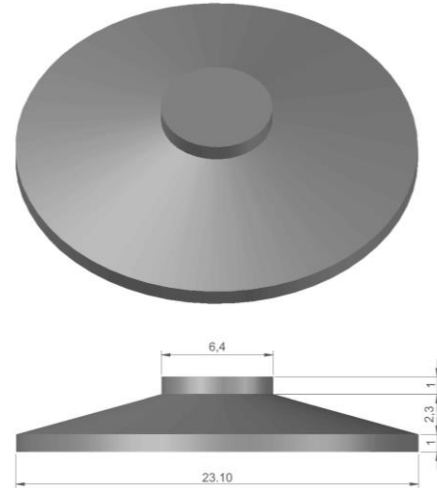
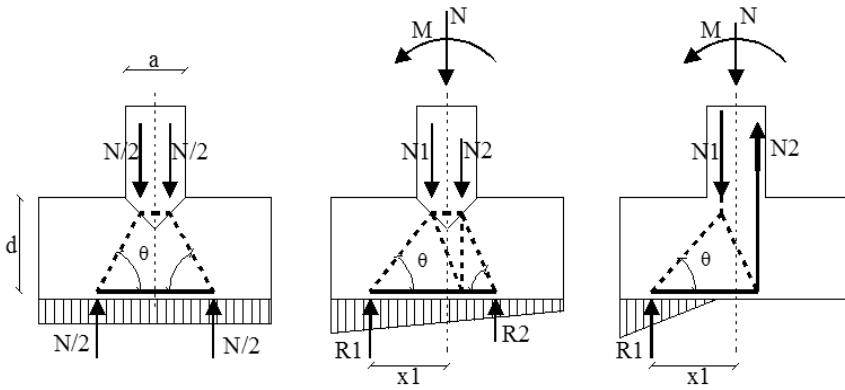

Figure 8. Fondazione di progetto

Per la verifica del tirante inferiore ponendo:

M = momento della mensola sinistra calcolato in asse con il pilastro

$V = R1$ = taglio della mensola sinistra calcolato in asse con il pilastro

$x1 = M/V$

$z = d - a/4$

$\tan(\theta) = z / (x1 - a/4)$

Il dimensionamento della fondazione tronco conica rispetta l'angolo del flusso delle tensioni.

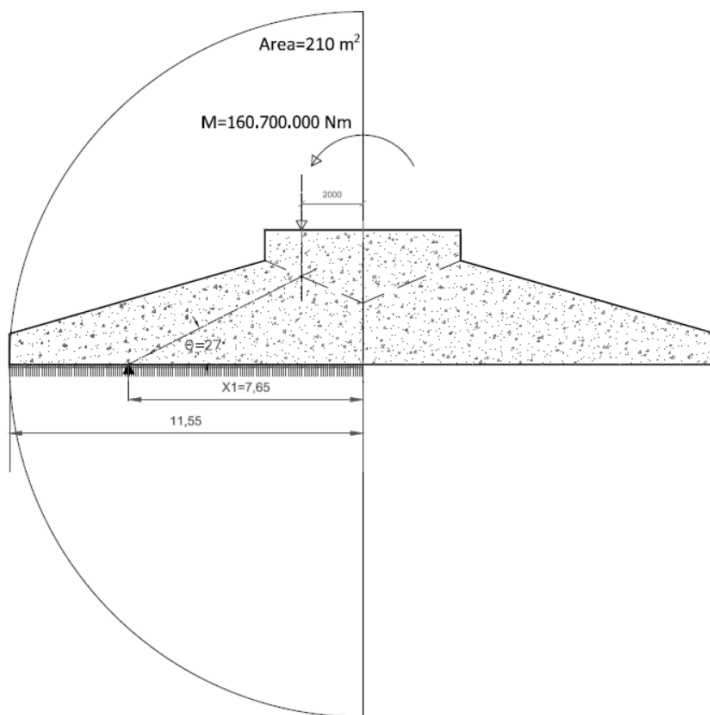

$$x_1 = 160.700.000 / 21.000.000 = 7,65m$$

$$z = 4,3 - 6,4 / 4 = 2,70m$$

$$\tan(\theta) = z / (x_1 - 2) = 2,7 / (7,65 - 2) = 0,48$$

$$(\theta) = 27^\circ$$

Figure9. Diffusione della tensione rispetto il momento max ribaltante

CONCLUSIONI

Nel rispetto di quanto richiesto dalle Norme Tecniche per le Costruzioni 2018 ed al fine di fornire un giudizio motivato di accettabilità dei valori raggiunti, alla luce delle verifiche e dei calcoli effettuati, di cui è data spiegazione nel presente documento, il progettista strutturale ritiene che i risultati ottenuti relativamente al progetto in oggetto siano conformi a quanto previsto dai regolamenti e dalle leggi vigenti in materia.

Il progettista ritiene di aver esaminato gli stati tensionali e deformativi, ritenendoli consistenti e coerenti con la modellazione della struttura analizzata.

Il manufatto di fondazione per la WTG VESTAS V162-6.0 MW-HH125 così verificata e dimensionata raggiunge un:

- **Volume del calcestruzzo della fondazione di progetto di circa 890m³;**
- **Acciaio delle fondazioni di progetto di circa 134.000kg**
- **Tirafondi in barre filettate M42 classe 10.9 di circa 6.300 kg;**
- **Anello di connessione superiore e inferiore in acciaio S355 di circa 9.000kg.**

Per ogni specifica turbina vista l'ampia area d'impianto, si mette a luce che nella progettazione esecutiva corre l'obbligo di eseguire in situ i sondaggi geognostici per evidenziare la stratigrafia, misurare RQD, fare dei prelievi di campioni per esami di laboratorio, indagini di tipo MASW per la valutazione del vs30 e quanto altro necessario ai fini di ottimizzare il calcolo e ottenere dei valori quanto più appropriati.