

Regione
Puglia

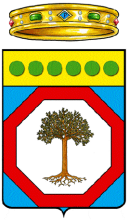

COMUNE DI GRAVINA IN PUGLIA



Citta Metropolitana
di Bari



**PROGETTO DEFINITIVO PER LA REALIZZAZIONE
DI UN IMPIANTO AGROVOLTAICO
E RELATIVE OPERE DI CONNESSIONE ALLA R.T.N.**

RELAZIONE TECNICO-DESCRITTIVA

ELABORATO

PR_01

PROPONENTE:



MYSUN S.r.l.

Sede Legale Via Domenico Nicolai n. 104

70122 BARI (BA)

parcofotovoltaico@pec.it

PROGETTO:



Via della Resistenza, 48 - 70125 Bari - tel. 080 3219948 - fax. 080 2020986

ATECH srl

Via della Resistenza 48

70125- Bari (BA)

pec: atechsrl@legalmail.it

Direttore Tecnico: Ing. Orazio Tricarico



EM./REV.	DATA	REDATTO	VERIFICATO	APPROVATO	DESCRIZIONE
0	MAG 2022	B.B.	A.A. - O.T.	A.A. - O.T.	Progetto definitivo

1. PREMESSA	4
2. PECULIARITA' DEL PROGETTO AGROVOLTAICO	4
3. INQUADRAMENTO TERRITORIALE	7
4. CRITERI DI PROGETTAZIONE	12
5. CARATTERISTICHE TECNICHE DELL'IMPIANTO FOTOVOLTAICO	13
5.1. GENERATORE FOTOVOLTAICO	13
5.2. CONVERTITORE CC/CA	13
5.3. QUADRO DI STRINGHE IN CORRENTE CONTINUA	14
5.4. STRUTTURE PORTA-PANNELLI	15
6. CALCOLI E VERIFICHE DI PROGETTO DELL'IMPIANTO SOLARE	17
6.1. VARIAZIONE DELLA TENSIONE CON LA TEMPERATURA PER LA SEZIONE IN C.C.	17
7. STAZIONI DI ENERGIA	18
7.1. SCOMPARTO DI MT	18
7.2. DISPOSITIVO GENERALE	19
7.3. PROTEZIONE GENERALE	20
7.4. PROTEZIONI DI INTERFACCIA	20
7.5. PROTEZIONI RETE AD ANELLO E TRASFORMATORI	21
8. ILLUMINAZIONE GENERALE E DI SICUREZZA	21
8.1. ILLUMINAZIONE GENERALE	21
8.2. ILLUMINAZIONE DI SICUREZZA	21
9. F.M. E TERRA DI PROTEZIONE	22



9.1. QUADRERIE	22
9.2. PROTEZIONE DAL CORTO CIRCUITO DAL SOVRACCARICO E DAI CONTATTI INDIRETTI	22
9.3. RETE DI DISTRIBUZIONE BT IN CA	23
9.4. RETE DI DISTRIBUZIONE BT IN CC	24
9.5. RETE DI PROTEZIONE DI TERRA	25
10. PROGETTO DELL'ELETTRODOTTO	26
10.1. DESCRIZIONE DEL TRACCIATO DEL CAVO	27
10.2. CARATTERISTICHE TECNICHE DELL'ELETTRODOTTO IN PROGETTO	27
10.3. DIMENSIONAMENTO DEL CAVIDOTTO	28
10.4. MODALITÀ DI POSA	29
10.5. STAFFAGGI SU PONTI O STRUTTURE PRE-ESISTENTI	32
10.6. TRIVELLAZIONE ORIZZONTALE CONTROLLATA	32
11. DESCRIZIONE DELLA STAZIONE UTENTE	32
11.1. CONSISTENZA DELLA SEZIONE IN ALTA TENSIONE A 150 kV	33
11.2. CONSISTENZA DELLA SEZIONE IN MEDIA TENSIONE A 30 kV	33
11.3. SISTEMA DI PROTEZIONE, MONITORAGGIO, COMANDO E CONTROLLO	34
11.4. SERVIZI AUSILIARI IN C.A. E C.C.	34
11.5. TRASFORMATORE	35
11.6. COLLEGAMENTO ALLA STAZIONE RTN	35
11.7. FABBRICATI	35



11.8. STRADE E PIAZZOLE	36
11.9. SMALTIMENTO ACQUE METEORICHE E FOGNARIE	36
11.10. ILLUMINAZIONE	36
11.11. RUMORE	37
11.12. CAMPI ELETTROMAGNETICI INTERNI	37
12. NUOVA STAZIONE ELETTRICA 380/150KV DI TRASFORMAZIONE “GRAVINA 380”	38
12.1. DESCRIZIONE E CARATTERISTICHE TECNICHE DELLE OPERE	38
12.2. SERVIZI AUSILIARI	40
12.3. IMPIANTO DI TERRA	40
12.4. FABBRICATI	40
12.4.1. EDIFICIO INTEGRATO COMANDI	40
12.4.2. EDIFICIO SERVIZI AUSILIARI	41
12.4.3. EDIFICIO MAGAZZINO.....	41
12.4.4. EDIFICIO PER PUNTI DI CONSEGNA MT E TLC.....	42
12.4.5. CHIOSCHI PER APPARECCHIATURE ELETTRICHE.....	42
12.5. RUMORE	42
12.6. CAMPI ELETTRICI E MAGNETICI	43
13. RACCORDI ALLA RTN	43
13.1. DESCRIZIONE DELLE OPERE	44
13.2. SOSTEGNI	45



1. PREMESSA

Il presente documento, che costituisce il **Quadro di Riferimento Progettuale dello Studio di Impatto Ambientale**, redatto ai sensi dell'art. 22 del D.Lgs 152/06 e ss.mm.ii. e dell'art. 8 della L.R. n. 11 del 12/06/2001 e ss.mm.ii., ha per oggetto il **progetto per la realizzazione di un impianto agrovoltaiico della potenza di 28.036,40 KWp e relative opere di connessione alla RTN da realizzare nel comune di Gravina in Puglia (BA).**

In particolare il progetto si estende su una superficie territoriale di circa 37 ettari occupati dall'impianto fotovoltaico integrato ad un progetto di valorizzazione agricola caratterizzato dalla presenza di aree coltivabili tra le strutture di sostegno (interfile) e una fascia arborea perimetrale per la mitigazione visiva dell'impianto.

2. PECULIARITA' DEL PROGETTO AGROVOLTAICO

La produzione di energia elettrica da fonti rinnovabili, ed in particolare dal fotovoltaico, rappresenta una modalità tecnologica tra le più sostenibili e importanti ai fini della realizzazione di un rinnovato equilibrio sostenibile tra sviluppo e benessere della biosfera. In quest'ottica l'agrovoltaiico ha caratteristiche innovative:

- a) supporta la produzione agricola;
- b) contribuisce, anche attraverso un ombreggiamento variabile, alla regolazione del clima locale;
- c) adiuva la conservazione e il risparmio delle risorse idriche;
- d) migliora e incrementa la produzione di energia rinnovabile.

L'agrovoltaiico e le sue applicazioni, oggi possibili, nascono proprio dall'intenzione di applicare il progresso tecnologico all'ambiente, per salvaguardarne le prerogative, sia riutilizzando suoli agricoli abbandonati migliorandone le caratteristiche, sia producendo l'energia da fonte rinnovabile, tutta l'energia pulita di cui avremo bisogno.



Per questo motivo, al fine di incentivare la *transizione green* l'ENEA prospetta e promuove esplicitamente il modello del "Parco Agrovoltaiico", sostenuto e promosso anche da altri attori ambientali come Greenpeace, Italia Solare, Legambiente e WWF.

Il presente progetto si estende su una superficie territoriale di circa 37 ettari occupati dall'impianto fotovoltaico connesso ad un progetto di valorizzazione agricola caratterizzato dalla presenza di aree coltivabili tra le strutture di sostegno (interfile) e una fascia arborea perimetrale per la mitigazione visiva dell'impianto.

In particolare il progetto prevede l'installazione su 7 lotti di complessivi 28.036,40 kW di pannelli fotovoltaici.

All'interno delle superfici agricole interessate dall'installazione del parco fotovoltaico sono state individuate le seguenti zone:

- un'area esterna ai lotti con funzione di schermatura visiva estesa per 6.835 mq interamente coltivata ad oliveto con una densità di circa 1.666 piante ad ettaro per un totale di 1.138,79 piante di ulivo;
- un'area tra le file dei tracker corrispondente a circa 209.828 mq di terreno coltivabile;
- un'area sotto i tracker estesa per circa 120.684 mq destinata alla coltivazione di trifoglio come fascia di impollinazione.

Complessivamente quindi l'intervento interesserà **337.347 mq** circa di area coltivata pari al 91,17% dell'intera area del lotto di impianto.

Dopo una attenta analisi del terreno e degli aspetti agronomici richiesti e dopo aver condotto un'accurata analisi di mercato, si è deciso di optare verso colture ad elevato grado di meccanizzazione o del tutto meccanizzate (considerata anche l'estensione dell'area) quali:

- a) Copertura con manto erboso
- b) Colture da foraggio



- c) Colture aromatiche e officinali
- d) Colture arboree intensive (fascia perimetrale).

Nella fascia perimetrale esterna alla recinzione di 6.835 mq si prevede di impiantare 1.138,79 **piante di olivo** favolosa f-17. Le piante verranno messa a dimora in un unico filare, distanziate tra loro di 1,5 mt.

L'avvicendamento colturale, ossia la variazione della specie agraria coltivata nello stesso appezzamento, viene riportato nel disciplinare della conduzione biologica di un campo agricolo; la pratica della rotazione colturale permette di evitare che i terreni vadano incontro alla perdita della fertilità, detta anche stanchezza dei terreni: in agricoltura biologica la prima regola per un'adeguata sostenibilità è il mantenimento della biodiversità. La rotazione migliora la fertilità del terreno e garantisce, a parità di condizioni, una maggiore resa. Altra diretta conseguenza della mancata rotazione colturale è il proliferare di agenti parassiti, sia animali che vegetali, che si moltiplicano in modo molto più veloce quando si ripete la stessa coltura. Ulteriore problema della scarsa o assente rotazione colturale è la crescente difficoltà del controllo delle erbe infestanti: queste ultime diventano sempre più specifiche per la coltura e più resistenti.

Per tali motivi è stato studiato un piano colturale che preveda una costante alternanza di colture in base alle loro caratteristiche agronomiche, al consumo dei nutrienti e le famiglie botaniche di appartenenza.

Le colture scelte che si susseguiranno nel **piano colturale** per i primi quattro anni sono:

- 1) **Colza (Brassica napus L.);**
- 2) **Erba medica (Medicago sativa L.), Sulla (Hedysarum coronarium L.), Trifoglio sotterraneo (Trifolium subterraneum L.);**
- 3) **Erba medica (Medicago sativa L.), Sulla (Hedysarum coronarium L.), Trifoglio sotterraneo (Trifolium subterraneum L.);**
- 4) **Cece (Cicer arietinum L.).**



L'intervento, come anticipato, prevede la realizzazione di **fasce di impollinazione** sono intese come uno spazio ad elevata biodiversità vegetale, in grado di attirare gli insetti impollinatori (api in primis) fornendo nettare e polline per il loro sostentamento e favorendo così anche l'impollinazione della vegetazione circostante (colture agrarie e vegetazione naturale).

Allo scopo si realizzerà una fascia di vegetazione erbacea coltivata a trifoglio che assolve primariamente alla necessità di garantire alle api e agli altri insetti benefici l'habitat e il sostentamento necessario per il loro sviluppo e la loro riproduzione.

Come dettagliatamente descritto nella Relazione Pedoagronomica alla quale si rimanda per maggiori dettagli, **le attività agricole previste** dalla semina alla raccolta meccanizzata **sono del tutto compatibili con la realizzazione dell'impianto fotovoltaico.**

Al fine di ottimizzare le operazioni di valorizzazione ambientale ed agricola dell'area a completamento di un indirizzo programmatico gestionale che mira alla conservazione e protezione dell'ambiente nonché all'implementazione delle caratterizzazioni legate alla biodiversità, si intende praticare all'interno dell'area dell'impianto anche l'attività di allevamento di api stanziali.

Pertanto, poiché l'**apicoltura** contribuisce ad alleviare i danni provocati dalle calamità e dalle patologie, il progetto prevede il posizionamento di circa 40 arnie da cui si stima di ottenere una produzione di circa 40-50 Kg di miele ciascuna, per un totale di circa 1.600-2000 kg annui e contestualmente di attivare un virtuoso processo di conservazione e promozione delle biodiversità.

3. INQUADRAMENTO TERRITORIALE

Il sito interessato alla realizzazione dell'impianto si sviluppa nel territorio del **Comune di Gravina in Puglia (BA)** ed è raggiungibile attraverso la Strada Statale SS96 che corre in adiacenza all'area di intervento.



Progetto per la realizzazione di un impianto agrovoltaico e relative opere di connessione alla RTN da realizzare nel comune di Gravina in Puglia (BA).



Figura 3-1: Inquadramento layout di impianto su base IGM



Progetto per la realizzazione di un impianto agrovoltaiico e relative opere di connessione alla RTN da realizzare nel comune di Gravina in Puglia (BA).

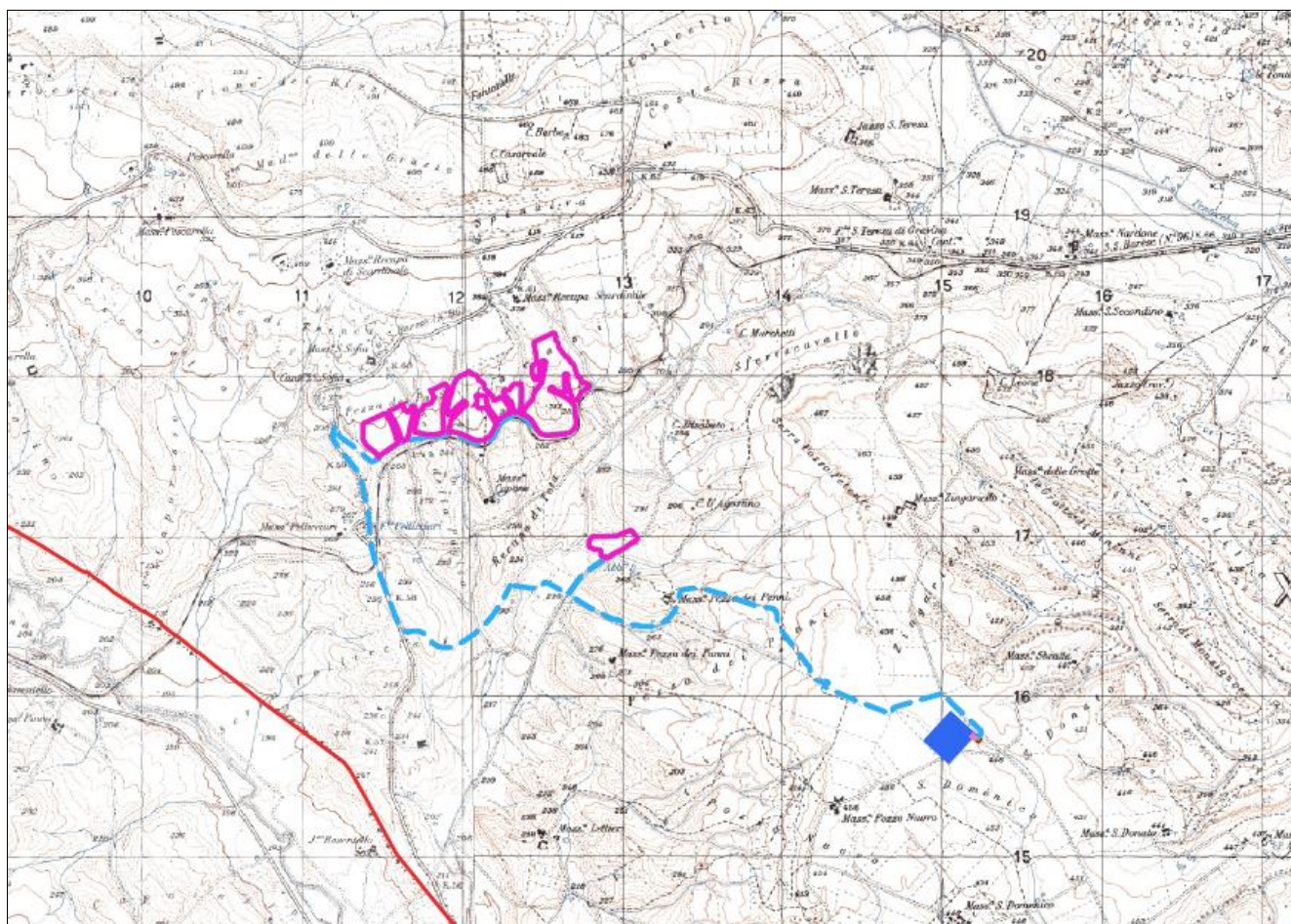

Figura 3-2: Inquadramento delle opere in progetto su ortofoto

La superficie lorda dell'area di intervento è di circa **37 ha destinata complessivamente al progetto agro-energetico** e sarà costituito da 7 lotti dotati ciascuno di una propria recinzione.

Le superfici interessate dall'intervento sono individuate dai seguenti catastali:

FOGLIO	PARTICELLE INTERESSATE DALL'INTERVENTO	COMUNE
110	1	GRAVINA DI PUGLIA
110	38	GRAVINA DI PUGLIA
110	39	GRAVINA DI PUGLIA
110	40	GRAVINA DI PUGLIA
110	225	GRAVINA DI PUGLIA

L'area in oggetto si trova ad un'altitudine media di m 300 s.l.m. e le coordinate geografiche sono le seguenti:

40°48'4.23"N



16°20'1.44"E

Il preventivo di connessione Cod. Pratica 201800336, prevede che l'impianto debba essere collegato in antenna a 150 kV su una futura Stazione Elettrica a 380/150kV della RTN da collegare in entra-esce alla linea 150kV "Genzano380 – Matera" da ubicare nel comune di Gravina in Puglia, della città Metropolitana di Bari.

A tal fine è stata predisposta la documentazione tecnica richiesta per l'ottenimento della connessione alla RTN, che comprende:

- una nuova Stazione Elettrica (di seguito S.E.) RTN 380/150 kV denominata "Gravina 380" nel Comune di Gravina in Puglia, città Metropolitana di Bari;
- un nuovo raccordo in entra – esci a 380 kV all'attuale elettrodotto 380 kV della RTN denominata "Genzano 380 – Matera";

La nuova stazione oltre a permettere l'immissione in rete della suddetta energia, costituirà anche il centro di raccolta di eventuali future ulteriori iniziative di produzione di energia da fonte rinnovabile per il collegamento delle quali risulta non adeguata la locale rete di trasmissione nazionale.

La nuova Stazione Elettrica di Trasformazione (SE) della RTN 380/150 kV "Gravina 380" si troverà ad un'altitudine media di m 450 s.l.m. e le coordinate geografiche sono le seguenti:

40°47'0.69"N

16°21'46.52"E

Il collegamento alla RTN necessita inoltre della realizzazione di una stazione MT/AT di utenza che serve ad elevare la tensione dell'impianto al livello di 150 kV, per il successivo collegamento alla futura stazione di rete, pertanto il progetto prevede anche la realizzazione della stazione MT/AT di utenza che serve ad elevare la tensione dell'impianto al livello di 150 kV, per il successivo collegamento alla futura stazione di rete. La Stazione utente sarà realizzata in adiacenza alla futura Stazione Elettrica RTN di Terna, denominata "380/150 kV Gravina".



Progetto per la realizzazione di un impianto agrovoltaico e relative opere di connessione alla RTN da realizzare nel comune di Gravina in Puglia (BA).



Figura 3-3: Inquadramento delle opere di connessione su ortofoto

4. CRITERI DI PROGETTAZIONE

La progettazione dell'opera oggetto del presente documento è stata sviluppata tenendo in considerazione un sistema di indicatori sociali, ambientali e territoriali, che hanno permesso di valutare gli effetti della pianificazione elettrica nell'ambito territoriale considerato, nel pieno rispetto degli obiettivi della salvaguardia, tutela e miglioramento della qualità dell'ambiente, della protezione della salute umana e dell'utilizzazione accorta e razionale delle risorse naturali.

In particolare per quanto riguarda l'ubicazione dell'area di impianto, l'individuazione del sito ha tenuto conto delle esigenze tecniche e dell'opportunità ambientale dell'area vasta.

L'area netta di impianto è stata, quindi, definita escludendo le zone vincolate dal punto di vista paesaggistico-ambientale, ottimizzando gli spazi per le strutture e le opere accessorie, al fine di utilizzare meno spazio possibile con la maggior resa energetica ricavabile.

I tracciati dei raccordi, infatti, sono stati studiati in armonia con quanto dettato dall'art. 121 del T.U. 11/12/1933 n. 1775, comparando le esigenze della pubblica utilità delle opere con gli interessi pubblici e privati coinvolti, cercando in particolare di:

- i. contenere per quanto possibile la lunghezza dei tracciati per occupare la minor porzione possibile di territorio;
- ii. minimizzare l'interferenza con le zone di pregio ambientale, naturalistico, paesaggistico e archeologico;
- iii. recare minor sacrificio possibile alle proprietà interessate, avendo cura di vagliare le situazioni esistenti sui fondi da asservire rispetto anche alle condizioni dei terreni limitrofi;
- iv. evitare, per quanto possibile, l'interessamento di aree urbanizzate o di sviluppo urbanistico;
- v. assicurare la continuità del servizio, la sicurezza e l'affidabilità della Rete di Trasmissione Nazionale;
- vi. permettere il regolare esercizio e manutenzione dell'elettrodotto.



5. CARATTERISTICHE TECNICHE DELL'IMPIANTO FOTOVOLTAICO

L'impianto fotovoltaico sarà costituito dai seguenti componenti principali:

- Generatore fotovoltaico;
- Inverter distribuiti;
- Quadro parallelo Inverter;

L'impianto fotovoltaico sarà costituito da 42160 moduli e si prevede di utilizzare 275 inverter di campo da 100kVA.

5.1. **Generatore fotovoltaico**

Modello dei Moduli: CANADIAN CS7L - 640 MS da 665 W

Caratteristiche:

- Potenza unitario modulo: 665 Wp
- Silicio monocristallino
- Tensione a circuito aperto : 41,70 V
- Corrente di corto circuito (Isc) : 18,51 A
- Tensione alla massima potenza (Vm) : 38,50 V
- Corrente alla massima potenza (Im) : 17,28 A
- Dimensioni del modulo : 2384 mm x 1303 mm x 35 mm.

5.2. **Convertitore CC/CA**

Il gruppo di conversione è composto dal componente principale "inverter" e da un insieme di componenti, quali filtri e dispositivi di sezionamento protezione e controllo, che rendono il sistema idoneo al trasferimento della potenza dal generatore alla rete, in conformità ai requisiti normativi, tecnici e di sicurezza applicabili.



L'impianto utilizza n°275 inverter da 100kVA dalle seguenti caratteristiche tecniche:

- Marca: SUNGROW
- Modello: SG110CX
- Tipo fase Trifase

PARAMETRI ELETTRICI IN INGRESSO

- VMppt min [V]: 200.00
- VMppt max [V]: 1'000.00
- I_{max} [A]: 260.00
- V_{max} [V]: 1'100.00
- potenza MAX [W] : 100'000
- Numero MPPT: 9

PARAMETRI ELETTRICI IN USCITA

- Potenza nominale [W]: 100'000
- Tensione nominale [V]: 400
- Rendimento max [%]: 98.70
- Distorsione corrente [%]: 3
- Frequenza [Hz]: 50
- Rendimento europeo [%] 98.50

CARATTERISTICHE MECCANICHE

- Dimensioni LxPxH [mm]: 1051x660x362,5
- Peso [kg]89.00



5.3. Quadro di stringhe in corrente continua

Il quadro di parallelo stringhe consente di realizzare il parallelo delle stringhe per l'interfaccia con gli inverter. Saranno utilizzati quadri inverter che prevede la protezione di ogni stringa con fusibile e scaricatore di sovratensione.

5.4. Strutture porta-pannelli

La principale caratteristica delle strutture di fissaggio individuate, è la facilità di installazione, tale sistema permette di ridurre al minimo gli scavi di fondazione.

Il generatore fotovoltaico è installato su una struttura mobile configurato con un sistema ad inseguitore solare monoassiale est-ovest bifacciali.

Mentre i pannelli bifacciali possono catturare fino al 10% in più di luce rispetto ai pannelli monofacciali, i tracker monoasse tipicamente aggiungono il 25% a quel guadagno bifacciale, risultando in un guadagno approssimativamente stimato del 35% dalle due tecnologie combinate, rispetto alle installazioni fisse che utilizzano pannelli monofacciali.

Per ottimizzare la formazione delle stringhe all'interno del campo fotovoltaico verranno utilizzati tracker atti ad ospitare 34 moduli fotovoltaici e tracker da 17 moduli fotovoltaici.



Figura 5-1: Struttura porta pannelli tipo Soltec 2x17





Figura 5-2: Struttura porta pannelli tipo Soltec 2x34

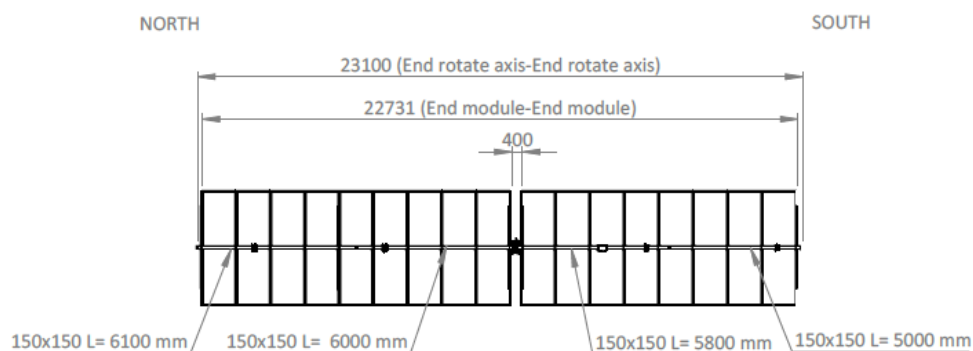

Figura 5-3: Sezione tipo struttura porta pannelli

L'assetto strutturale permette un perfetto equilibrio statico conferendole altissime resistenze alle sollecitazioni dei carichi neve e vento. La struttura è dotata di calcoli statici e di una **garanzia di 10 anni per i componenti strutturali e 5 anni per quelli elettrici**. La struttura è composta da profili in alluminio anodizzato argento e giunti in acciaio trattati con cataforesi e verniciatura a polvere di

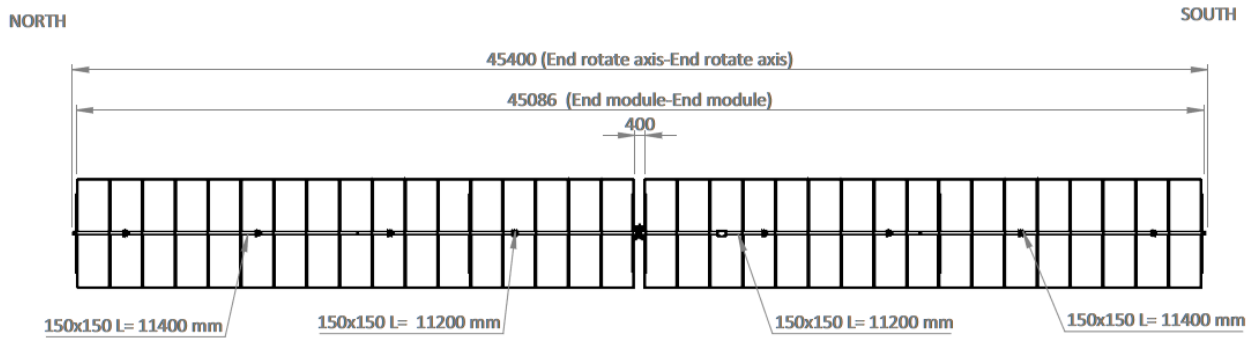

poliestere, trattamento utilizzato dalle case automobilistiche per proteggere i componenti presenti nella parte inferiore esterna delle auto. **Non necessita pertanto di interventi di manutenzione.**

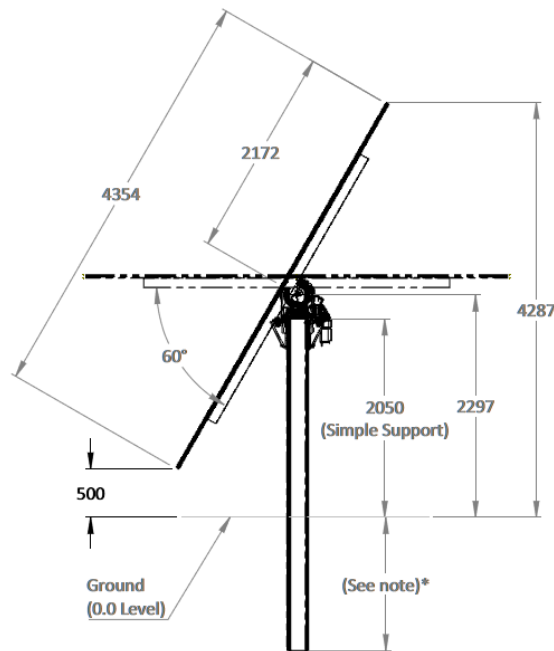
6. CALCOLI E VERIFICHE DI PROGETTO DELL'IMPIANTO SOLARE

6.1. *Variazione della tensione con la temperatura per la sezione in c.c.*

La valutazione della risorsa solare disponibile è stata effettuata prendendo come riferimento la località che dispone dei dati storici di radiazione solare nelle immediate vicinanze.

In corrispondenza dei valori minimi della temperatura di lavoro dei moduli (-10 °C) e dei valori massimi occorrerà verificare che in corrispondenza dei valori minimi di temperatura esterna e dei valori massimi di temperatura raggiungibili dai moduli fotovoltaici risultino verificate tutte le seguenti disuguaglianze:

- $V_{m \min} \geq V_{inv \text{ MPPT } \min}$
- $V_{m \max} \leq V_{inv \text{ MPPT } \max}$
- $V_{oc \max} < V_{inv \max}$

Nelle quali $V_{inv \text{ MPPT } \min}$ e $V_{inv \text{ MPPT } \max}$ rappresentano, rispettivamente i valori minimo e massimo della finestra di tensione utile per la ricerca del punto di massima potenza, mentre la $V_{inv \max}$ è il valore massimo di tensione c.c. ammissibile ai morsetti dell'inverter.

Considerando una variazione della tensione a circuito aperto di ogni modulo in dipendenza della temperatura pari a -130 mV /°C ed i limiti di temperatura estremi pari a -10°C e +70°C, V_m e V_{oc} assumono valori differenti rispetto a quelli misurati a SCT (25° C).

Assumendo che tali grandezze varino linearmente con la temperatura, le precedenti disuguaglianze, nei vari casi, sono tutte rispettate con piena compatibilità tra le stringhe dei moduli fotovoltaico e l'inverter prescelto.



7. STAZIONI DI ENERGIA

L'allaccio sarà direttamente in Media Tensione sul confine mentre all'interno sarà realizzata una rete di media tensione radiale con n°7 cabine di trasformazione utente e una cabina di allaccio.

I criteri progettuali adottati per l'allaccio e nella scelta delle apparecchiature elettriche sono legati norma CEI 0-16.

Gli elaborati grafici offrono una visione puntuale della rete di distribuzione e delle caratteristiche delle apparecchiature installate.

L'alimentazione dei servizi ausiliari di cabina sarà derivata da un allaccio BT dedicato e sarà inoltre garantita tramite un gruppo statico di continuità (UPS) con autonomia di almeno due ore della potenza di 1000VA.

L'arrivo sarà realizzato con cavo come da specifica TERNA con una linea in antenna a 30kV.

7.1. Scomparto di MT

Gli scomparti di MT, come indicato negli elaborati grafici, saranno i seguenti:

CABINA ALLACCIO

- scomparto di arrivo cavi dal basso
- scomparto di protezione generale con interruttore in SF6 o sottovuoto con relè di protezione 51.S1 – 51.S2, 51, 51N, e 67 e di interfaccia 27-81-59;
- scomparti di misura
- scomparti protezione linea con interruttore in SF6 o sottovuoto con relè di protezione 50, 51, 51N, e 67;
- scomparti protezione trafo con interruttore in SF6 o sottovuoto con relè di protezione 50 – 51;

CABINE DISTRIBUZIONE

- scomparti di misura
- scomparti protezione linea con interruttore in SF6 o sottovuoto con relè di protezione 50, 51, 51N, e 67;



- scomparti protezione trafo con interruttore in SF6 o sottovuoto con relè di protezione 50 – 51;

CARATTERISTICHE SCOMPARTI

Le caratteristiche degli scomparti sono le seguenti:

- Tensione nominale fino a: 24 kV
- Tensione esercizio fino a: 24 kV
- Numero delle fasi: 3
- Livello nominale di isolamento
 - 1) Tensione di tenuta ad impulso 1.2/50 μ s a secco verso terra e tra le fasi (valore di cresta): 125 kV
 - 2) Tensione di tenuta a frequenza industriale per un minuto a secco verso terra e tra le fasi: 50 kV
- Frequenza nominale: 50/60 Hz
- Durata nominale del corto circuito: 1"

7.2. Dispositivo generale

Il dispositivo generale sarà costituito da interruttore con sganciatore di apertura e sezionatore da installare sul lato rete ENEL dell'interruttore di allaccio. La funzione del dispositivo d'interfaccia sarà svolta dal dispositivo generale stesso e quindi:

- il dispositivo sarà equipaggiato con doppi circuiti di apertura e bobina a mancanza di tensione su cui devono agire rispettivamente le protezioni generali e d'interfaccia;
- i TV previsti per l'alimentazione delle protezioni di interfaccia, devono essere posti a monte dell'interruttore generale (fra l'interruttore ed il sezionatore che in questo caso diventa indispensabile) ed inseriti, lato MT, tramite fusibili di calibro opportuno



7.3. Protezione generale

Questa protezione ha il compito di aprire l'interruttore associato in modo tempestivo e selettivo rispetto al dispositivo della rete pubblica, onde evitare che i guasti sull'impianto del Cliente Produttore provochino la disalimentazione di tutta l'utenza sottesa alla stessa linea MT. A tal fine il Cliente Produttore deve installare una protezione generale di massima corrente e una protezione contro i guasti a terra. Gli elaborati grafici offrono una visione puntuale delle scelte adottate.

7.4. Protezioni di interfaccia

Le protezioni di interfaccia saranno costituite essenzialmente da relè di frequenza, di tensione e, eventualmente, di massima tensione omopolare. In caso di sovraccarico o corto-circuito sulla rete ENEL o mancanza di alimentazione da parte ENEL stessa si ha, di regola l'intervento dei relè di frequenza; i relè di minima e massima tensione, invece, assolvono ad una funzione prevalentemente di rinalzo. In caso di guasto monofase a terra sulla rete ENEL interviene il relè di massima tensione omopolare (qualora presente). Al fine di evitare scatti intempestivi dovuti a dissimmetrie sulle tensioni di fase o a distorsioni ed abbassamenti delle tensioni secondarie di TV inseriti tra fase e terra per saturazione degli stessi durante il transitorio susseguente all'eliminazione di guasti a terra in rete, le protezioni di frequenza devono avere in ingresso una tensione concatenata (derivata da un TV inserito fase-fase se il DI è sulla MT).

Anche i relè di massima e minima tensione devono avere in ingresso (e quindi controllare) le tensioni concatenate.

Al fine di dotare il sistema protezioni-dispositivo di interfaccia di una sicurezza intrinseca, l'interruttore di interfaccia deve essere dotato di bobina di apertura a mancanza di tensione e, quindi, per guasto interno o per mancanza di alimentazione ausiliaria, si deve avere l'apertura dello stesso interruttore.



7.5. Protezioni rete ad anello e trasformatori

Le protezioni di linea ad anello saranno costituite essenzialmente da relè a intervento fisso, inverso, omopolare e omopolare di terra. Le protezioni di massima corrente avranno i segnali di ingresso da TA mentre i relè omopolari prenderanno i segnali da TO e TV a triangolo aperto.

Le protezioni di linea protezione trafo saranno costituite essenzialmente da relè a intervento fisso, inverso. Le protezioni di massima corrente avranno i segnali di ingresso da TA.

8. ILLUMINAZIONE GENERALE E DI SICUREZZA

8.1. Illuminazione generale

Gli impianti di illuminazione dei locali tecnici sono stati progettati secondo quanto indicato dalla norma UNI 12464-1 in relazione ai livelli minimi di illuminamento. La tipologia di corpi illuminanti varia a seconda delle destinazioni d'uso degli ambienti e la scelta è legata alle lavorazioni specifiche che si svolgono in tali ambienti.

Il livello di illuminamento medio garantito ad un metro dal pavimento è:

- vani accessori, locali tecnici: 100 lux;

La scelta dei corpi illuminanti è legata alla destinazione d'uso degli ambienti e precisamente:

- plafoniere con grado di protezione IP65 per i locali tecnici.

8.2. Illuminazione di sicurezza

L'impianto di illuminazione di sicurezza è stato studiato in conformità alle norme CEI 64-8 ed al D.M. 1° febbraio 1986, adottando lampade autonome di emergenza.

La tipologia di plafoniere varia a seconda del tipo di ambiente:

- plafoniere da 24W e kit inverter.

Gli elaborati grafici offrono una visione più puntuale delle scelte effettuate.



9. F.M. E TERRA DI PROTEZIONE

9.1. *Quadriere*

L'impianto in questione è classificato dalla Norma C.E.I. 64-8 di tipo TN-S per la parte di impianto a monte dell'inverter mentre la parte di impianto di produzione fotovoltaica a valle dell'inverter è classificato dalla norma C.E.I. 64-8 di tipo IT.

L'infrastruttura di rete BT avrà origine dal Quadro Generale Utenze di Centrale QUC e da tale quadro saranno poi derivate le linee di distribuzione per tutte le utenze di cantiere.

9.2. *Protezione dal corto circuito dal sovraccarico e dai contatti indiretti*

Per quanto riguarda, più in generale, la protezione delle linee elettriche di distribuzione si è operato in modo da coordinare le sezioni dei cavi con la taratura degli interruttori a monte.

La protezione dai sovraccarichi e dai cortocircuiti sarà garantita da interruttori magnetotermici con potere di interruzione come rilevabile dagli elaborati grafici degli schemi dei quadri.

Le condizioni a cui dovranno soddisfare i dispositivi scelti sono le seguenti:

$$I_b \leq I_N \leq I_z$$

$$I_f \leq 1.45I_z$$

dove

- I_b = corrente di impiego del cavo
- I_N = corrente nominale dell'interruttore
- I_z = portata del conduttore
- I_f = corrente di sicuro funzionamento del dispositivo

La protezione dai contatti indiretti sarà effettuata tramite gli stessi dispositivi destinati alla protezione dal cortocircuito quando il sistema è di tipo TN-S.



La relazione che dovrà essere soddisfatta è la seguente:

$$Z_s \times I_a \leq U_o$$

dove

- Z_s = impedenza dell'anello di guasto
- I_a = corrente di intervento della protezione
- U_o = tensione nominale del sistema tra fase e terra

9.3. Rete di distribuzione BT in CA

Il dimensionamento delle linee di alimentazione è stato effettuato assicurando il contenimento della caduta di tensione entro il 4% così come imposto dalla norma C.E.I. 64-8. Per il calcolo della portata effettiva delle condutture si è fatto invece riferimento alle Tabelle C.E.I.-UNEL 35024 per cavi con posa non interrata e 35026 per cavi con posa interrata.

La verifica della caduta di tensione è stata effettuata con la seguente formula indicata nella Norma C.E.I. 64-8:

$$\Delta V = (R I_b \cos\varphi + X I_b \sin\varphi) L$$

dove:

- R = resistenza del cavo per km
- X = reattanza del cavo per km
- I_b = corrente di impiego del cavo
- L = lunghezza della linea interessata

In valore percentuale deve essere:

$$(\Delta V/V) * 100 \leq 4\%$$

La determinazione della portata dei cavi è stata effettuata tenendo conto dei molteplici fattori che influenzano la portata dei cavi per la condizione di posa che si è scelto di adottare.



Per i cavi con posa interrata i fattori che influenzano la portata sono, così come indicati dalle tabelle C.E.I. - UNEL 35026:

- K_1 legato alle temperature del terreno diverse da 20°C;
- K_2 legato al numero di circuiti installati sullo stesso piano;
- K_3 legato al numero di strati;
- K_4 legato alla resistività termica del terreno;

$$K_{tot} = K_1 \times K_2 \times K_3 \times K_4$$

La portata effettiva del cavo è $I_z = I_z' \times K_{tot}$ dove I_z' è la portata teorica del cavo.

Per i cavi con posa non interrata i fattori che influenzano la portata sono, così come indicati dalle tabelle C.E.I. - UNEL 35024:

- K_1 legato al tipo di installazione;
- K_2 legato al tipo di posa numero di circuiti adiacenti;

$$K_{tot} = K_1 \times K_2$$

La portata effettiva del cavo è $I_z = I_z' \times K_{tot}$ dove I_z' è la portata teorica del cavo.

Le linee di distribuzione principale saranno di tipo FG7OR 0,6/1kV a norma CEI 20-22 II e viaggeranno entro cavidotti interrati, mentre quelle di distribuzione secondaria nei locali tecnici entro tubazione in PVC a vista e saranno tipo N07V-K a norma CEI 20-22 II.

9.4. Rete di distribuzione BT in CC

Le sezioni dei cavi per i vari collegamenti sono tali da assicurare una durata soddisfacente dei conduttori e degli isolamenti sottoposti agli effetti termici causati dal passaggio della corrente elettrica per periodi prolungati ed in condizioni ordinarie di esercizio.

La verifica per sovraccarico è stata eseguita utilizzando le relazioni:

- $I_b \leq I_N \leq I_z$ ed $I_s \leq 1,45 I_z$



- $I_{cn}(\text{interruttore}) \geq I_{cc}(\text{linea})$
- $(I^2t) \leq K^2S^2$ dove I^2t è l'integrale di Joule per la durata del cortocircuito in (A²s).

Per la parte in corrente continua, non protetta da interruttori automatici o fusibili nei confronti delle sovracorrenti e del corto circuito, I_b risulta pari alla corrente nominale dei moduli fotovoltaico in corrispondenza della loro potenza di picco, mentre I_N e I_f possono entrambe essere uguali alla corrente di corto circuito dei moduli stessi, rappresentando questa un valore massimo non superabile in qualsiasi condizione operativa.

Le sezioni dei cavi per i vari collegamenti sono tali da assicurare una durata soddisfacente dei conduttori e degli isolamenti sottoposti agli effetti termici causati dal passaggio della corrente elettrica per periodi prolungati ed in condizioni ordinarie di esercizio.

9.5. Rete di protezione di terra

Il sistema di distribuzione adottato è TN-S a monte dell'inverter ed i conduttori di protezione per le utenze indicate in progetto dovranno avere sezione uguale al conduttore di fase, a meno delle riduzioni ammesse dalle norme CEI e comunque chiaramente indicate sugli elaborati di progetto.

I parametri caratteristici presi in considerazione nella progettazione dell'impianto di terra sono:

- valore della corrente di guasto a terra $I_g = 70$ A (valore da confermare in sede di esecuzioni lavori);
- durata del guasto a terra;
- caratteristiche del terreno.

Partendo dalla corrente di guasto a terra e dal tempo di intervento delle protezioni dalla norma C.E.I. 99-3, e precisamente dal grafico di figura 9-1, si deduce che la tensione di contatto limite U_{TP} dovrà essere non superiore a 230V e che quindi l'impianto di terra da realizzare dovrà consentire l'ottenimento di tale valore limite. Quindi considerato che:

$$V = R_T \times I_g \leq 230 \text{ V}$$

L'impianto di terra dovrà avere una tensione limite pari a:

$$R_T \leq 230 / I_g \approx 3,3 \Omega$$



Per tale impianto sarà costituito da picchetti in pozzetti ispezionabili collegati tra loro con una corda di rame interrata del diametro di 35mmq. Per il calcolo della resistenza di terra si è considerato una resistività del terreno di $\rho_e=100 \Omega\text{m}$, così come indica la norma C.E.I. 99-3, e una resistenza di terra per la corda di rame pari a:

$$R_T = (\rho_e / \pi L) + \ln(2L/d)$$

dove

- L = lunghezza della corda
- d = diametro del conduttore

A vantaggio si considera solo il contributo della corda di rame.

Numericamente

$$R_T = 2,7 < 3,3 \Omega$$

I dispersori devono essere interrati ad una profondità non inferiore a 0,5m sotto il livello del terreno, a corda di rame nudo deve essere posizionata ad una profondità di 0,5m e deve distanziare dal corpo di fabbrica non meno di 1m.

Gli elaborati grafici offrono una visione puntuale delle scelte adottate.

La parte di impianto di produzione fotovoltaica a valle dell'inverter è classificato dalla norma C.E.I. 64-8 di tipo IT e quindi tutte le strutture e le parti metalliche saranno collegate alla rete di terra.

10. PROGETTO DELL'ELETTRODOTTO

Il tracciato è stato studiato in armonia con quanto dettato dall'art.121 del T.U. 11-12-1933 n.1775, comparando le esigenze di pubblica utilità dell'opera con gli interessi sia pubblici che privati.

Nella definizione dell'opera sono stati adottati i seguenti criteri progettuali:

- contenere per quanto possibile la lunghezza del tracciato sia per occupare la minor porzione possibile di territorio, sia per non superare certi limiti di convenienza tecnico economica;



- mantenere il tracciato del cavo il più possibile all'interno delle strade esistenti, soprattutto in corrispondenza dell'attraversamento di nuclei e centri abitati (ove presenti), tenendo conto di eventuali trasformazioni ed espansioni urbane future;
- evitare per quanto possibile di interessare case sparse e isolate, rispettando le distanze minime prescritte dalla normativa vigente;
- minimizzare l'interferenza con le eventuali zone di pregio naturalistico, paesaggistico e archeologico;

Inoltre, per quanto riguarda l'esposizione ai campi magnetici, in linea con il dettato dell'art. 4 del DPCM 08-07-2003 di cui alla Legge. n° 36 del 22/02/2001, i tracciati sono stati progettati tenendo conto dell'obiettivo di qualità di 3 μ T.

10.1. Descrizione del tracciato del cavo

L'elettrodotto in oggetto avrà una lunghezza complessiva di circa 3,7 km, sul territorio comunale di Gravina, della Città Metropolitana di Bari. Sarà realizzato in cavo interrato con tensione nominale di 30 kV, che collegherà l'impianto agrovoltaiico con la futura stazione di utenza in prossimità della futura stazione di rete Terna 380/150kV denominata "Gravina".

Il tracciato, partendo dalla cabina di impianto del campo FV "Gravina", con direzione Sud-Ovest per circa 350m e poi con direzione Sud-Est per circa 1km, percorrendo strade vicinali, raggiunge la viabilità principale denominata S.P. n.193 e, voltando verso Sud per circa 300m raggiunge la futura Stazione di Utenza del proponente.

10.2. Caratteristiche tecniche dell'elettrodotto in progetto

L'elettrodotto in oggetto costituisce l'elemento di collegamento tra la cabina di impianto, situata all'interno del perimetro del campo agrovoltaiico e la nuova stazione di utenza AT/MT che consentirà di innalzare la tensione da 30 kV a 150 kV e quindi di smistare l'energia elettrica prodotta dall'impianto alla Rete di Trasmissione Nazionale.

Per il collegamento del campo agrovoltaiico al quadro MT della futura stazione d'utenza, si prevede l'utilizzo di cavi unipolari di sezione pari a 400 mm², posati a trifoglio con conduttore in alluminio.



La corrente massima che può interessare la linea di collegamento MT per l'impianto in oggetto è la seguente:

Tratto	In (A)	Tipo Cavo
FV-SSEU	608	2x(3x1x400) mm ²

Calcolata con la seguente formula:

$$I_n = \frac{P_{max}}{\sqrt{3} V_n \cos\varphi}$$

Dove $\cos \varphi = 0,95$ e $P=30$ MW

10.3. Dimensionamento del cavidotto

La linea sarà realizzata interamente in cavo interrato, in modo da ridurre al minimo l'impatto ambientale.

I cavi utilizzati saranno del tipo unipolare ad isolamento solido estruso con conduttori di alluminio, aventi una sezione nominale di 400 mm²: le caratteristiche dei suddetti cavi sono riportate nella figura di seguito.

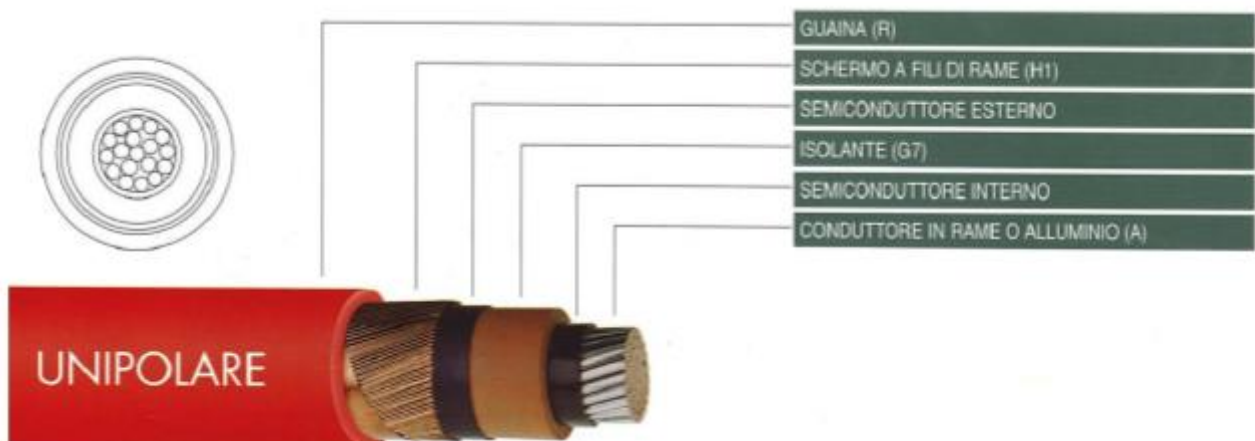

L'isolamento sarà costituito da mescola a base di polietilene reticolato (XLPE) o, in alternativa, da mescola elastomerica reticolata ad alto modulo a base di gomma sintetica (HEPR), qualità G7 rispondente alle norme CEI 20-11 e CEI 20-13: in entrambi i casi la temperatura di esercizio del cavo sarà pari a 90° C.

Lo schermo elettrico è in semiconduttore estruso sull'isolante.

Lo schermo fisico è in alluminio, a nastro, con o senza equalizzazione.

La guaina protettiva può essere in polietilene o PVC.

Il cavo di media tensione avrà le seguenti caratteristiche:

- Codice cavo: ARE4H1 o ARE4H5 18/30, in alluminio
- Formazione e sezione: 2x3x(1x400) mm²

10.4. Modalità di posa

L'elettrodotto in oggetto, come in precedenza specificato, è composto da una linea in cavo interrato. La linea sarà posata all'interno di uno scavo opportunamente dimensionato, come da figure sezioni tipiche di posa, riportate sotto:





Figura 10-1: Sezione tipica di posa della linea in cavo su strade sterrate



Figura 10-2: Sezione tipica di posa della linea in cavo su strade asfaltate

I cavi saranno interrati ed installati normalmente in una trincea della profondità di circa 1,4 m, con disposizione delle fasi a trifoglio e configurazione degli schermi cross bonded.

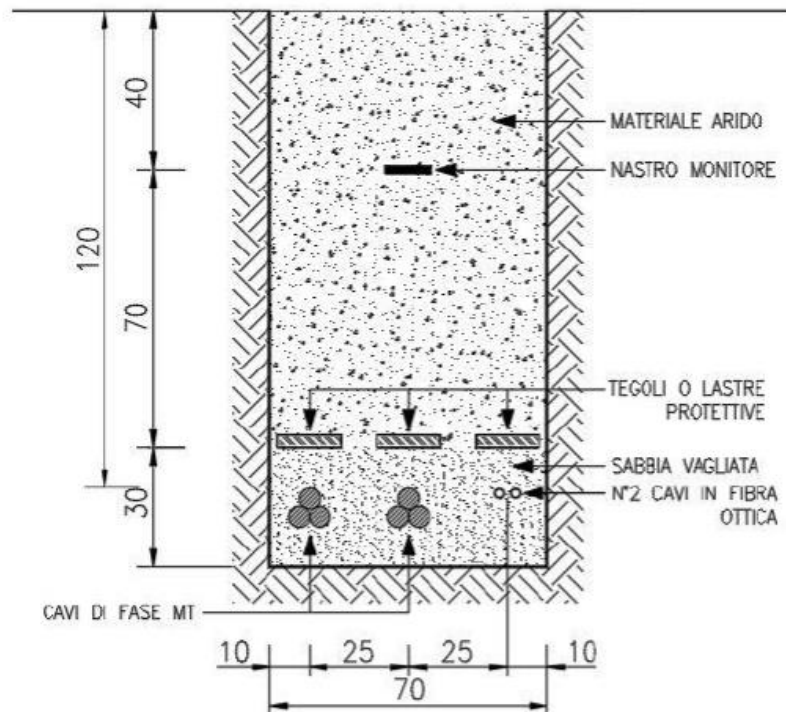
Tutti i cavi verranno alloggiati in terreno di riporto, la cui resistività termica, se necessario, verrà corretta con una miscela di sabbia vagliata.

La restante parte della trincea verrà ulteriormente riempita con materiale di risulta e di riporto.

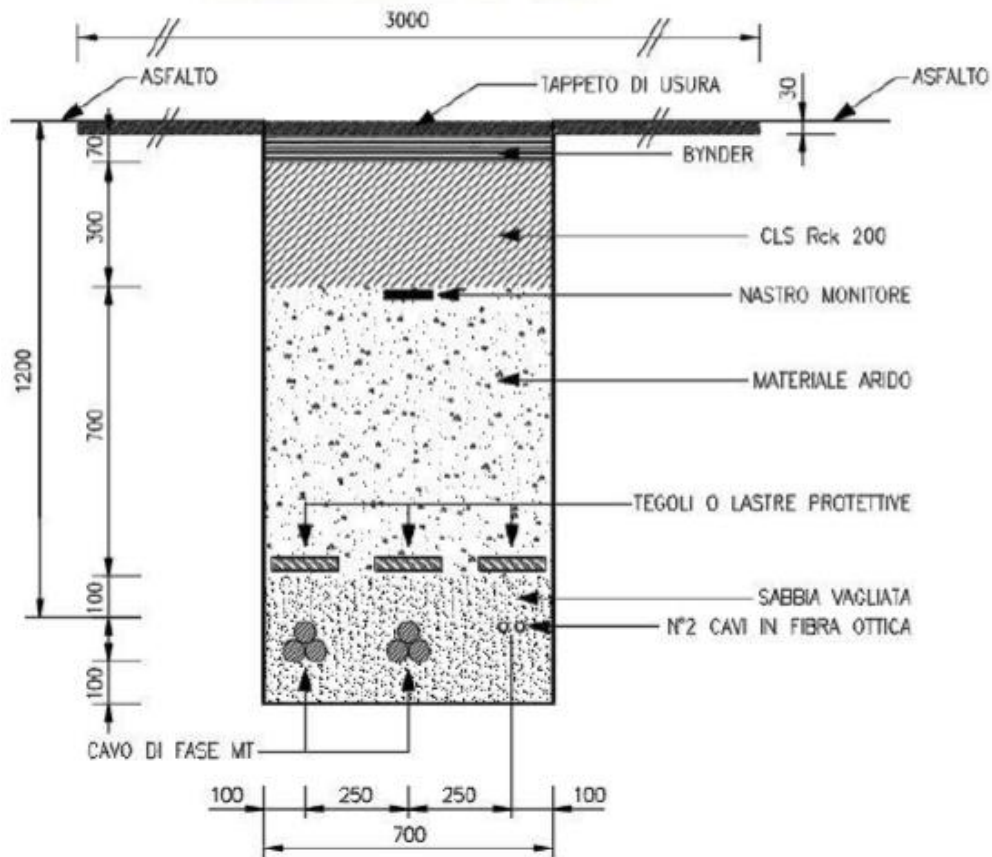
Infine è prevista l'installazione di fibre ottiche a servizio del cavidotto, le quali saranno posate contestualmente alla stesura del cavo secondo le modalità descritte nei tipici allegati.



10.5. Staffaggi su ponti o strutture pre-esistenti

Qualora il tracciato del cavo prevedesse l'attraversamento di ponti pre-esistenti, sarà valutata la possibilità di effettuare lo staffaggio sotto la soletta in c.a. del ponte stesso o sulla fiancata della struttura mediante apposite staffe in acciaio, realizzando cunicoli inclinati per raccordare opportunamente la posa dei cavi realizzati lungo la sede stradale (in profondità circa 1,2 m) con la posa mediante staffaggio.

10.6. Trivellazione orizzontale controllata

La tecnica sarà utilizzata per l'attraversamento del Canale Triolo e per quello della tubazione dell'acquedotto che corre lungo la viabilità di accesso alla stazione.

Questo tipo di perforazione consiste essenzialmente nella realizzazione di un cavidotto sotterraneo mediante il radio-controllo del suo andamento plano-altimetrico. Il controllo della perforazione è reso possibile dall'utilizzo di una sonda radio montata in cima alla punta di perforazione, questa sonda dialogando con l'unità operativa esterna permette di controllare e correggere in tempo reale gli eventuali errori.

11. DESCRIZIONE DELLA STAZIONE UTENTE

La stazione elettrica di utenza collegherà alla Rete di Trasmissione Nazionale, l'impianto agrovoltaiico, e sarà realizzata in adiacenza alla futura Stazione Elettrica RTN di Terna, denominata "380/150 kV Gravina", sita a circa 6km a Sud-Ovest del centro città di Gravina in Puglia, della Città Metropolitana di Bari (BA).

Per l'impianto agrovoltaiico in oggetto, il gestore Terna S.p.A., prescrive che esso venga collegato in antenna con la sezione a 150 kV della futura stazione di rete a "380/150 kV Gravina".

Il Gestore ha inoltre prescritto che lo stallo che sarà occupato dall'impianto in oggetto, dovrà essere condiviso con altri produttori.



La società proponente ha accettato la soluzione di connessione alla RTN proposta da Terna e nell'ambito della procedura prevista dal Regolamento del Gestore per la connessione degli impianti alla RTN ha predisposto oltre che il progetto dell'impianto agrovoltaiico anche il progetto di tutte le opere da realizzare per collegamento alla RTN, tra cui anche la stazione d'utenza.

Infatti, il collegamento alla RTN necessita della realizzazione di una stazione MT/AT di utenza che serve ad elevare la tensione dell'impianto al livello di 150 kV, per il successivo collegamento alla futura stazione di rete.

11.1. Consistenza della sezione in alta tensione a 150 kV

La sezione in alta tensione a 150 kV è composta da n°1 stallo per la connessione della linea in cavo proveniente dall'impianto agrovoltaiico.

Lo stallo è comprensivo di trasformatore, interruttore, scaricatore di sovratensione, sezionatore e trasformatori di misura (TA e TV) per le protezioni e le misure fiscali, secondo quanto previsto dagli standard e dalle prescrizioni Terna.

11.2. Consistenza della sezione in media tensione a 30 kV

La sezione in media tensione è composta dal quadro MT a 30 kV, che prevede:

- un sistema di sbarre
- n° 1 montante arrivo linea da impianto di accumulo elettrochimico
- n°1 montante partenza trasformatore
- montante alimentazione trasformatore ausiliari
- montante banco rifasamento (eventuale).



11.3. Sistema di protezione, monitoraggio, comando e controllo

La stazione può essere controllata da: un sistema centralizzato di controllo in sala quadri e un sistema di telecontrollo da una o più postazioni remote.

I sistemi di controllo, di protezione e di misura centralizzati sono installati nell'edificio di stazione ed interconnessi tra loro e con le apparecchiature installate tramite cavi a fibre ottiche e hanno la funzione di connettere l'impianto con i sistemi remoti di telecontrollo, di provvedere al controllo e all'automazione a livello di impianto di tutta la stazione, alla restituzione dell'oscilloperturbografia e alla registrazione cronologica degli eventi. Dalla sala quadri centralizzata è possibile il controllo della stazione qualora venga a mancare il sistema di teletrasmissione o quando questo è messo fuori servizio per manutenzione. In sala quadri la situazione dell'impianto (posizione degli organi di manovra), le misure e le segnalazioni sono rese disponibili su un display video dal quale è possibile effettuare le manovre di esercizio.

11.4. Servizi ausiliari in c.a. e c.c.

Il sistema dei servizi ausiliari in c.a. è costituito da:

- quadro MT
- trasformatore MT/BT
- quadro BT centralizzato di distribuzione (costituito da due semiquadri).

I servizi ausiliari in c.c. a 110 V sono alimentati da due raddrizzatori carica-batteria in tampone con una batteria prevista per un'autonomia di 4 ore. Ciascuno dei due raddrizzatori è in grado di alimentare i carichi di tutto l'impianto e contemporaneamente di fornire la corrente di carica della batteria; in caso di anomalia su un raddrizzatore i carichi vengono commutati automaticamente sull'altro.

Il sistema dei servizi ausiliari in c.c. è costituito da: batteria, raddrizzatori, quadro di distribuzione centralizzato e quadri di distribuzione nei chioschi (comuni per c.a. e c.c.).



11.5. Trasformatore

Il trasformatore trifase in olio per trasmissione in alta tensione, con tensione primaria 150 KV e secondaria 30 kV, è costruito secondo le norme CEI 14-4, con nuclei magnetici a lamierini al Fe e Si a cristalli orientati a bassa cifra di perdita ed elevata permeabilità.

I nuclei sono realizzati a sezione gradinata con giunti a 45° e montati a strati sfalsati (esecuzione step lap) per assicurare una riduzione delle perdite a vuoto ed un migliore controllo del livello di rumore.

Gli avvolgimenti vengono tutti realizzati con conduttori in rame elettrolitico E Cu 99.9%, ricotto o ad incrudimento controllato, con isolamento in carta di pura cellulosa. Allo scopo di mantenere costante la tensione dell'avvolgimento secondario al variare della tensione primaria il trasformatore è corredato di un commutatore di prese sull'avvolgimento collegato alla rete elettrica soggetto a variazioni di tensione.

11.6. Collegamento alla stazione RTN

Il collegamento alla stazione RTN di Gravina permetterà di convogliare l'energia prodotta dall'impianto agrovoltaico alla rete ad alta tensione.

A tal fine, l'energia prodotta alla tensione di 30 kV, dall'impianto sarà inviata allo stallo di trasformazione della costruenda stazione di Utenza. Qui verrà trasferita, previo innalzamento della tensione a 150 kV tramite trasformatore 30/150 kV, allo stallo della sezione 150 kV della futura stazione di Rete della RTN mediante un collegamento in cavo AT tra i terminali cavo della stazione d'Utenza ed i terminali cavo del relativo stallo in stazione di rete.

11.7. Fabbricati

I fabbricati sono costituiti da un edificio quadri comando e controllo, composto da un locale comando e controllo e telecomunicazioni; un locale per i trasformatori MT/BT, un locale quadri MT ed un locale misure e rifasamento. Il pavimento potrà essere realizzato di tipo flottante con area sottostante adibita al passaggio cavi.

L'edificio quadri e comando e controllo sarà di tipo prefabbricato a pianta rettangolare di dimensioni esterne di circa 30 x 7 m, con altezza fuori terra di circa 4,2 m.

La superficie coperta sarà di ca. 210 m² e la cubatura totale di ca. 882 m³.



11.8. Strade e piazzole

Le strade interne all'area della stazione saranno asfaltate e con una larghezza non inferiore a 4 m, le piazzole per l'installazione delle apparecchiature saranno ricoperte con adeguato strato di calcestruzzo.

L'ingresso alla stazione avrà una larghezza non inferiore ai 6 m.

11.9. Smaltimento acque meteoriche e fognarie

Per la raccolta delle acque meteoriche sarà realizzato un sistema di drenaggio superficiale che convoglierà la totalità delle acque raccolte dalle strade e dai piazzali in appositi collettori (tubi, vasche di prima pioggia, pozzi perdenti, ecc.).

Lo smaltimento delle acque meteoriche è regolamentato dagli enti locali; pertanto, a seconda delle norme vigenti, si dovrà realizzare il sistema di smaltimento più idoneo, che potrà essere in semplice tubo, da collegare alla rete fognaria mediante sifone o pozzetti ispezionabili, da un pozzo perdente, da un sistema di subirrigazione o altro.

11.10. Illuminazione

L'illuminazione della stazione sarà realizzata con pali tradizionali di tipo stradale, con proiettori orientabili. Essa sarà compatibile con la normativa contro l'inquinamento luminoso, in quanto sarà utilizzata per i corpi illuminanti la tecnologia led, e le lampade saranno orientate in modo che la parte attiva sia parallela alla superficie del terreno.

L'apparecchio illuminante scelto per l'illuminazione dell'area esterna della stazione di utenza è un proiettore IP66 in doppio isolamento (classe II) con lampade a LED ed ottica asimmetrica da 104W tipo Indio della Disano o modello equivalente posto sulla sommità del palo e con inclinazione parallela al terreno. Quindi, la morsettiera a cui saranno attestati i cavi dovrà essere anche essa in classe II e i pali utilizzati, se metallici, non dovranno essere collegati a terra.

L'impiego degli apparecchi a LED rispetto a quelli di tipo tradizionale, a parità di valori illuminotecnici da raggiungere nelle varie aree, comporta potenze di installazione minori per singolo corpo illuminante (favorendo quindi il risparmio energetico) e costi di manutenzione ridotti, grazie alla lunga aspettativa di vita e durata dei LED.



Di seguito una descrizione delle caratteristiche tecniche del corpo illuminante selezionato per l'illuminazione dell'area esterna della stazione di utenza.

11.11. Rumore

Nella Stazione d'utenza la sola apparecchiatura che rappresenta una sorgente di rumore permanente è il trasformatore AT/MT, per il quale si può considerare un livello di pressione sonora $L_p(A)$ a vuoto alla tensione nominale non superiore a 72 dB(A) a 0.3 metri in funzionamento ONAN e 78 dB(A) a 2 metri in funzionamento ONAF: esso però non viene percepito all'esterno del perimetro di recinzione. Inoltre, gli interruttori, durante le manovre (di brevissima durata e pochissimo frequenti), possono provocare un rumore trasmissibile all'esterno. In ogni caso il rumore sarà contenuto nei limiti previsti dal DPCM 01-03-1991 e la legge quadro sull'inquinamento acustico del 26 ottobre 1995 n. 447.

11.12. Campi elettromagnetici interni

L'impianto sarà progettato e costruito in modo da rispettare i valori di campo elettrico e magnetico, previsti dalla normativa statale vigente (Legge 36/2001 e D.P.C.M. 08/07/2003).

Si rileva inoltre che nella Stazione Elettrica, che sarà normalmente esercita in teleconduzione, non è prevista la presenza di personale, se non per interventi di manutenzione ordinaria o straordinaria. Le apparecchiature previste e le geometrie dell'impianto di AT sono analoghe a quelle di altri impianti già in esercizio, dove sono state effettuate verifiche sperimentali dei campi elettromagnetici al suolo nelle diverse condizioni di esercizio, con particolare attenzione alle zone di transito del personale (strade interne).

I valori di campo elettrico al suolo risultano massimi in prossimità delle apparecchiature AT e delle sbarre con valori attorno a qualche kV/m, ma si riducono a meno di 1 kV/m a ca. 10 m di distanza da esse.

I valori di campo magnetico al suolo sono massimi nelle stesse zone di cui sopra ed in corrispondenza delle vie cavi, ma variano in funzione delle correnti in gioco: con correnti sulle linee pari al valore di portata massima in esercizio normale delle linee si hanno valori pari a qualche decina di microtesla, che si riducono a meno di 3 μT a circa 4 m di distanza dall'asse della linea interrata. I valori in corrispondenza alla recinzione della stazione sono notevolmente ridotti ed ampiamente sotto i limiti di legge.



12. NUOVA STAZIONE ELETTRICA 380/150KV DI TRASFORMAZIONE “GRAVINA 380”

In riferimento alla connessione dell'impianto agrovoltaiico in progetto alla RTN il Gestore della Rete di Trasmissione Nazionale, Terna S.p.A., prescrive che esso debba essere collegato in antenna a 150 kV ad una nuova Stazione Elettrica RTN 380/150kV “GRAVINA 380”, da ubicare nel comune di Gravina in Puglia, della città Metropolitana di Bari.

A seguito della suddetta prescrizione, la società proponente, ha assunto l'incarico di predisporre la documentazione tecnica richiesta per l'ottenimento della connessione alla RTN, che comprende:

a) una nuova Stazione Elettrica (di seguito S.E.) RTN 380/150 kV denominata “GRAVINA 380” nel Comune di Gravina in Puglia, città Metropolitana di Bari;

b) un nuovo raccordo in entra – esci a 380 kV all'attuale elettrodotto 380 kV della RTN denominato “Genzano 380 – Matera”.

La nuova stazione oltre a permettere l'immissione in rete della suddetta energia, costituirà anche il centro di raccolta di eventuali future ulteriori iniziative di produzione di energia da fonte rinnovabile per il collegamento delle quali risulta non adeguata la locale rete di trasmissione nazionale.

12.1. Descrizione e caratteristiche tecniche delle opere

L'accesso alla S.E. avviene dalla S.P. 193, tramite una nuova strada di raccordo, lunga circa 40 m e larga circa 10 m, la quale prosegue in adiacenza alla SE su tutti i lati della stessa.

La nuova Stazione Elettrica di “GRAVINA 380” sarà composta da una sezione a 380 kV e da una sezione a 150 kV, oltre all'installazione di n° 4 ATR.

La sezione a 380 kV sarà del tipo unificato TERNA con isolamento in aria e sarà costituita da:

- N. 1 sistema a doppia sbarra;
- N. 3 stalli linea completamente attrezzati;



- N. 4 stalli primario ATR;
- N.1 stallo parallelo sbarre;

Ogni montante linea sarà equipaggiato con sezionatori di sbarra verticali, scaricatori ingresso linee, bobine di sbarramento, interruttore SF6, sezionatore di linea orizzontale con lame di terra, TV e TA per protezioni e misure.

I montanti parallelo sbarre saranno equipaggiati con sezionatori di sbarra verticali, interruttore in SF6 e TA per protezione e misure.

Le linee afferenti si attesteranno su sostegni portale di altezza massima pari a 21 m, l'altezza massima delle altre parti d'impianto (sbarre a 380 kV) sarà di 11,80 m.

La sezione a 150 kV sarà del tipo unificato TERNA con isolamento in aria e sarà dimensionata per:

- N. 2 sistemi a doppia sbarra;
- N. 1 stallo congiuntore sbarre;
- N. 10 stalli linea disponibili (aereo o cavo);
- N. 2 stalli parallelo sbarre;
- N. 4 stalli secondario ATR.

Ogni montante linea sarà equipaggiato con sezionatori di sbarra verticali, scaricatori ingresso linee, bobine di sbarramento, interruttore SF6, sezionatore di linea orizzontale con lame di terra, TV e TA per protezioni e misure.

I montanti parallelo e congiuntore sbarre saranno equipaggiati con sezionatori di sbarra verticali, interruttore in SF6 e TA per protezione e misure.

Le linee afferenti si attesteranno su sostegni portale di altezza massima pari a 15 m, l'altezza massima delle altre parti d'impianto (sbarre a 150 kV) sarà di 7,50 m.



12.2. Servizi ausiliari

I Servizi Ausiliari (S.A.) della nuova stazione elettrica saranno progettati e realizzati con riferimento agli attuali standard delle stazioni elettriche A.T. TERNA, già applicati nella maggior parte delle stazioni della RTN di recente realizzazione.

Saranno alimentati da trasformatori MT/BT derivati dalla rete MT locale ed integrati da un gruppo elettrogeno di emergenza che assicuri l'alimentazione dei servizi essenziali in caso di mancanza di tensione alle sbarre dei quadri principali BT.

Le utenze fondamentali quali protezioni, comandi interruttori e sezionatori, segnalazioni, ecc saranno alimentate in corrente continua a 110 V tramite batterie tenute in tampone da raddrizzatori.

12.3. Impianto di terra

La rete di terra della stazione interesserà l'area recintata dell'impianto. Il dispersore dell'impianto ed i collegamenti dello stesso alle apparecchiature, saranno realizzati secondo l'unificazione TERNA per le stazioni a 380 kV e quindi dimensionati termicamente per una corrente di guasto di 63 kA per 0,5 sec.

Esso sarà costituito da una maglia realizzata in corda di rame da 63 mm² interrata ad una profondità di circa 0,7 m composta da maglie regolari di lato adeguato.

12.4. Fabbricati

12.4.1. Edificio Integrato Comandi

L'edificio Integrato Comandi sarà formato da un corpo di fabbrica rettangolare, delle dimensioni in pianta di circa 20,00 m * 11,80 m ed altezza fuori terra di circa 4,65 m.

La superficie occupata sarà di circa 236,00 m² con un volume di circa 1100,00 m³.



L'edificio contiene i quadri di comando e controllo della stazione, gli apparati di teleoperazione e i vettori, gli uffici, gli spogliatoi ed i servizi igienici per il personale di manutenzione.

La costruzione sarà di tipo prefabbricato (struttura portante costituita da pilastri prefabbricati in c.a.v., pannelli di tamponamento prefabbricati in c.a., finitura esterna con intonaci al quarzo) o, dove ciò non fosse possibile, di tipo tradizionale con struttura in c.a. e tamponature in muratura di laterizio rivestite con intonaco di tipo civile. La copertura a tetto piano, sarà opportunamente coibentata ed impermeabilizzata. Gli infissi saranno realizzati in alluminio anodizzato naturale. Particolare cura sarà osservata ai fini dell'isolamento termico impiegando materiali isolanti idonei in funzione della zona climatica e dei valori minimi e massimi dei coefficienti volumici globali di dispersione termica, nel rispetto delle norme di cui alla Legge n° 90 del 2013 e successivi aggiornamenti e regolamenti di attuazione.

12.4.2. Edificio Servizi Ausiliari

L'edificio Servizi Ausiliari sarà formato da un corpo di fabbrica rettangolare, delle dimensioni in pianta circa 15,20 m * 11,80 m ed altezza fuori terra di circa 4,65 m.

La superficie occupata sarà di circa 180,00 m² con un volume di circa 837,00 m³.

La costruzione sarà dello stesso tipo dell'edificio Comandi ed ospiterà le batterie, i quadri M.T. e B.T. in c.c. e c.a. per l'alimentazione dei servizi ausiliari ed il gruppo elettrogeno d'emergenza.

Per la tipologia costruttiva vale quanto descritto per l'edificio Comandi.

12.4.3. Edificio Magazzino

L'edificio Magazzino sarà formato da un corpo di fabbrica rettangolare, delle dimensioni in pianta circa 16,00 m * 11,00 m ed altezza fuori terra di circa 6,50 m.

La superficie occupata sarà di circa 176,00 m² con un volume di circa 1.144,00 m³.

Nel magazzino si terranno apparecchiature di scorta e attrezzature, anche di dimensioni notevoli.

La costruzione sarà dello stesso tipo degli edifici Comandi e S.A.



12.4.4. Edificio per punti di consegna MT e TLC

L'edificio per i punti di consegna MT sarà destinato ad ospitare i quadri contenenti i Dispositivi Generali ed i quadri arrivo linea e dove si attesteranno le due linee a media tensione di alimentazione dei servizi ausiliari della stazione e le consegne dei sistemi di telecomunicazioni.

Si prevede di installare tre manufatti prefabbricati di cui due delle dimensioni in pianta di circa 6,70 x 2,48 m con altezza 2,70 m ed uno delle dimensioni in pianta di circa 7,58 x 2,48 m con altezza 3,20 m.

I locali dei punti di consegna saranno dotati di porte antisfondamento in vetroresina con apertura verso l'esterno rispetto alla stazione elettrica per quanto riguarda gli accessi ai fornitori dei servizi di energia elettrica e TLC.

12.4.5. Chioschi per apparecchiature elettriche

I chioschi sono destinati ad ospitare i quadri di protezione, comando e controllo periferici; avranno pianta rettangolare con dimensioni esterne di circa 4,80 x 2,40 m con altezza di 3,00 m. Ogni chiosco avrà una superficie coperta di circa 11,50 m² e volume di 34,60 m³. La struttura sarà di tipo prefabbricato con pannellature.

12.5. Rumore

Nella stazione elettrica sarà presente esclusivamente macchinario statico che costituisce una modesta sorgente di rumore ed apparecchiature elettriche che costituiscono fonte di rumore esclusivamente in fase di manovra.

Il macchinario che sarà installato nella stazione è a bassa emissione acustica.

Il livello di emissione di rumore è in ogni caso in accordo ai limiti fissati dal D.P.C.M. 1 marzo 1991, dal D.P.C.M. 14 novembre 1997 e secondo le indicazioni della legge quadro sull'inquinamento acustico Legge n. 477 del 26/10/1995, in corrispondenza dei recettori sensibili, così come modificato dal D.Lgs 42/2017.



Al fine di ridurre le radio interferenze dovute a campi elettromagnetici, l'impianto è inoltre progettato e costruito in accordo alle raccomandazioni riportate nei parr. 4.2.6 e 9.6 della Norma CEI EN 61936-1.

12.6. Campi elettrici e magnetici

L'impianto sarà progettato e costruito in modo da rispettare i valori di campo elettrico e magnetico, previsti dalla normativa statale vigente (D.Lgs. 159/2016). Si rileva che nella stazione, che sarà normalmente esercita in teleconduzione, non è prevista la presenza di personale se non per interventi di manutenzione ordinaria o straordinaria.

Negli impianti unificati Terna, con isolamento in aria, sono stati eseguiti rilievi sperimentali per la misura dei campi elettromagnetici al suolo nelle diverse condizioni d'esercizio, con particolare riguardo ai punti dove è possibile il transito del personale (viabilità interna).

I valori massimi di campo magnetico si presentano in corrispondenza degli ingressi linea a 380 kV. In tutti i casi i valori del campo elettrico e di quello magnetico riscontrati al suolo all'interno delle aree di stazione sono risultati compatibili con i limiti di legge.

13. RACCORDI ALLA RTN

Il comune interessato dalla realizzazione dei raccordi a 380 kV della nuova stazione elettrica di trasformazione 380/150 kV "GRAVINA 380" è quello di Gravina in Puglia, città Metropolitana di Bari.

Il tracciato degli elettrodotti, comparando le esigenze della pubblica utilità delle opere con gli interessi pubblici e privati coinvolti, cercando in particolare di:

- contenere per quanto possibile la lunghezza del tracciato per occupare la minor porzione possibile di territorio;
- minimizzare l'interferenza con le zone di pregio ambientale, naturalistico, paesaggistico e archeologico;



- recare minor sacrificio possibile alle proprietà interessate, avendo cura di vagliare le situazioni esistenti sui fondi da asservire rispetto anche alle condizioni dei terreni limitrofi;
- evitare, per quanto possibile, l'interessamento di aree urbanizzate o di sviluppo urbanistico;
- assicurare la continuità del servizio, la sicurezza e l'affidabilità della Rete di Trasmissione Nazionale;
- permettere il regolare esercizio e manutenzione dell'elettrodotto.

13.1. Descrizione delle opere

Il tracciato dei raccordi prevede di intercettare l'esistente linea aerea a 380 kV in semplice terna "Genzano 380 – Matera", in corrispondenza della campata antistante la nuova stazione, tra i sostegni n. 60 e 61, mediante la costruzione di 5 nuovi sostegni, di cui 2 posti in asse alla linea intercettata ed i restanti lungo il collegamento con gli stalli nella nuova SE. I sostegni da cui si deriveranno i raccordi avranno prestazioni meccaniche adeguate a sostenere forti angoli e saranno utilizzati come capolinea ed avranno la funzione di indirizzare le due tratte della linea intercettata, provenienti dagli esistenti sostegni, verso i portali dei rispettivi stalli nella sezione a 380 kV della futura stazione di "Gravina 380". Dai nuovi sostegni si diramano infatti i tronconi di linea, indicati come "Raccordi alla RTN" negli allegati grafici, che fungeranno da collegamento entra - esce per la nuova stazione di "Gravina 380", situata a circa 100 m a sud-ovest della linea da intercettare. La sola campata interessata dagli interventi sarà pertanto quella menzionata.







La linea sarà realizzata con i sostegni della serie unificata a 380 kV e lo sviluppo complessivo del tracciato dei raccordi, da ciascun portale della nuova S.E. ai sostegni esistenti, estremi della campata intercettata, è pari a circa 560 metri per il raccordo verso "Genzano 380" e a circa 250 m per il raccordo verso "Matera".



I tracciati dei due raccordi coinvolgono, come detto, il solo comune di Gravina in Puglia, interessando aree a prevalente uso agricolo e scarsamente antropizzate, situate nella zona sud-ovest del comune suddetto.



Legenda

 Nuova SE 380/150kV di Gravina	 Nuovi raccordi a 380kV	 Linea esistente a 380kV - Tratto da demolire
 Linea esistente a 380kV - "Genzano 380 - Matera"	 Nuovi Sostegni	 Sostegni da demolire
 Linea esistente a 380kV - Sostegni esistenti		

13.2. **Sostegni**

I sostegni saranno del tipo a delta rovesciato a semplice terna, di varie altezze secondo le caratteristiche altimetriche del terreno, in angolari di acciaio ad elementi zincati a caldo e bullonati. Gli angolari di acciaio sono raggruppati in elementi strutturali. Il calcolo delle sollecitazioni meccaniche ed il dimensionamento delle membrature è stato eseguito conformemente a quanto disposto dal D.M. 21/03/1988 e le verifiche sono state effettuate per l'impiego sia in zona "A" che in zona "B".



Essi avranno un'altezza tale da garantire, anche in caso di massima freccia del conduttore, il franco minimo prescritto dalle vigenti norme; l'altezza totale fuori terra sarà di norma inferiore a 61 m. Nei casi in cui ci sia l'esigenza tecnica di superare tale limite, si provvederà, in conformità alla normativa sulla segnalazione degli ostacoli per il volo a bassa quota, alla verniciatura del terzo superiore dei sostegni e all'installazione delle sfere di segnalazione sulle corde di guardia.

I sostegni saranno provvisti di difese parasalita. Ciascun sostegno si può considerare composto dai piedi, dalla base, da un tronco e dalla testa, della quale fanno parte le mensole. Ad esse sono applicati gli armamenti (cioè l'insieme di elementi che consente di ancorare meccanicamente i conduttori al sostegno pur mantenendoli elettricamente isolati da esso) che possono essere di sospensione o di amarro. Vi sono infine i cimini, atti a sorreggere le corde di guardia.

Per ulteriori dettagli si rimanda alla documentazione di progetto delle opere elettriche di connessione.

