

SEZIONE TRASVERSALE BY-PASS CARRABILE

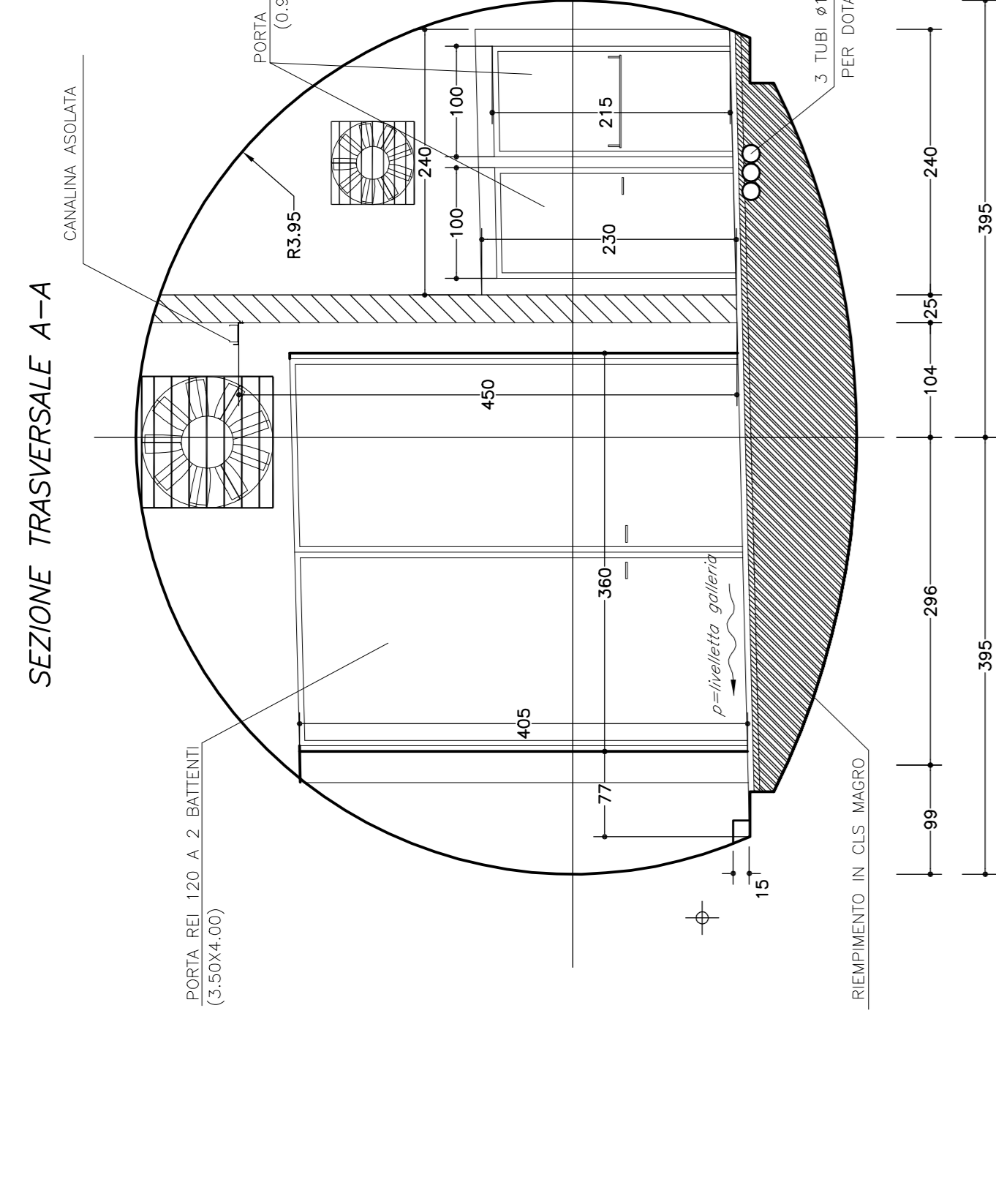

SEZIONE TRASVERSALE B-B

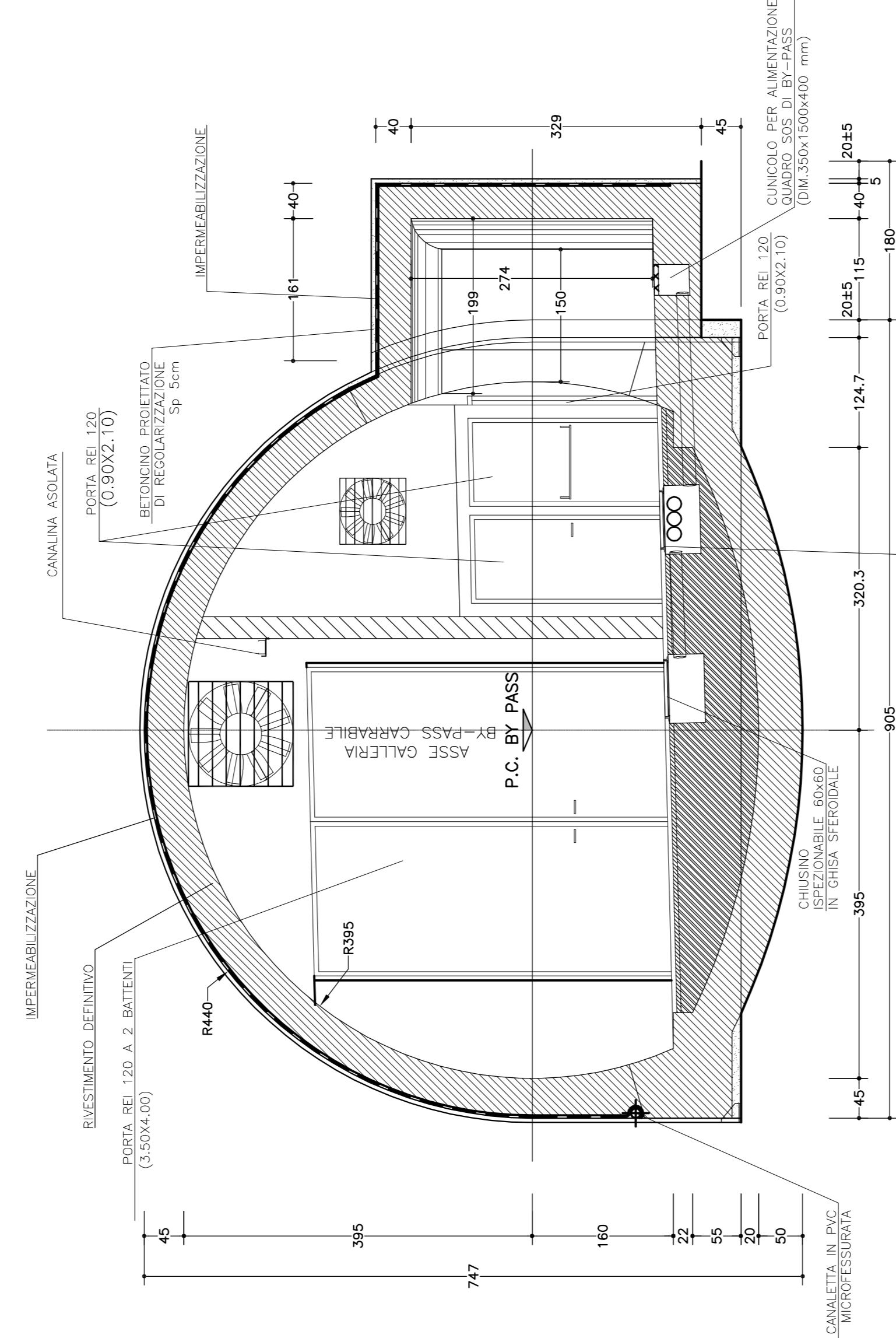

SEZIONE TRASVERSALE BY-PASS PEDONALE

SEZIONE TRASVERSALE A-A

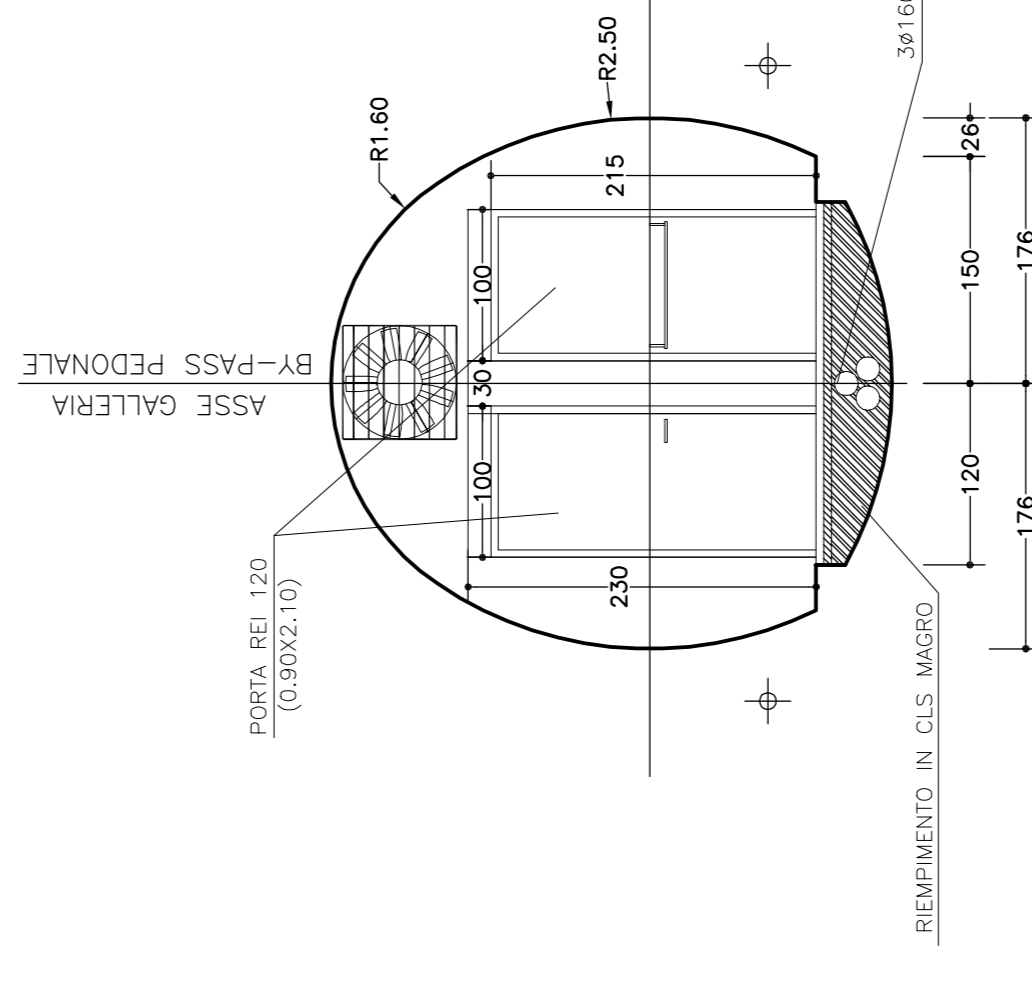

SEZIONE TRASVERSALE B-B

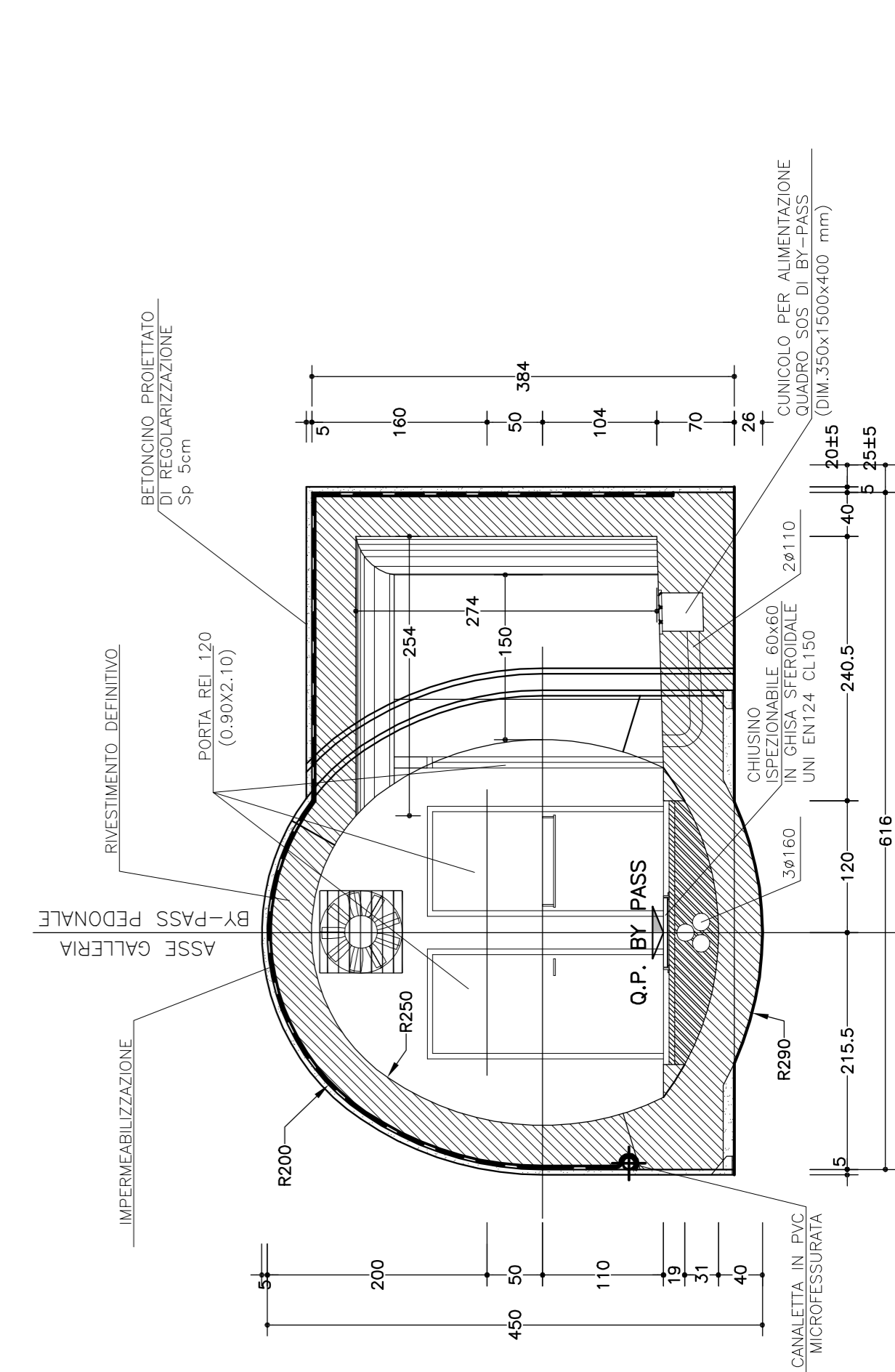

BY-PASS CARRABILE OGNI 900m

SCALA 1:50
PLANIMETRIA

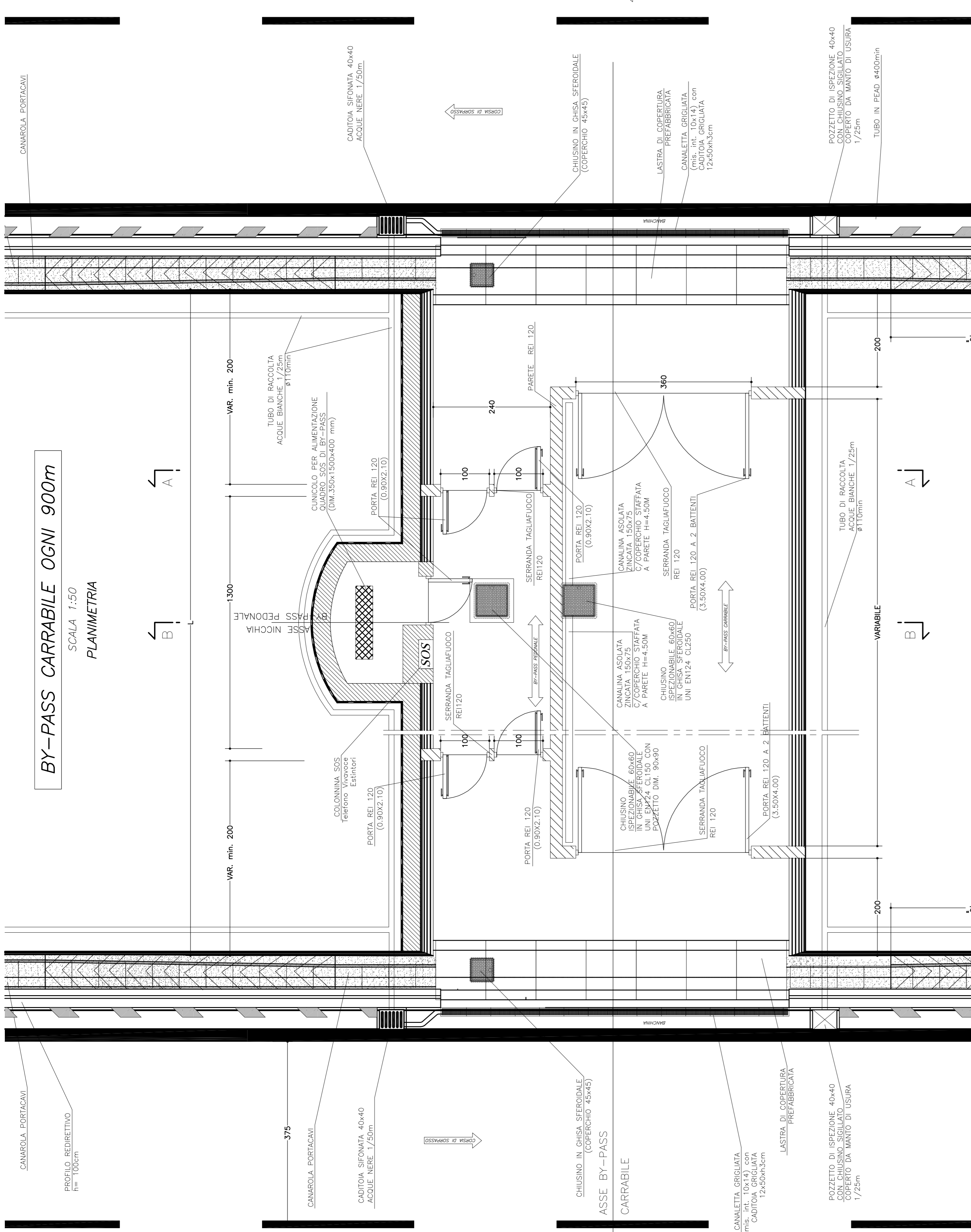

BY-PASS PEDONALE OGNI 300m

SCALA 1:50
PLANIMETRIA

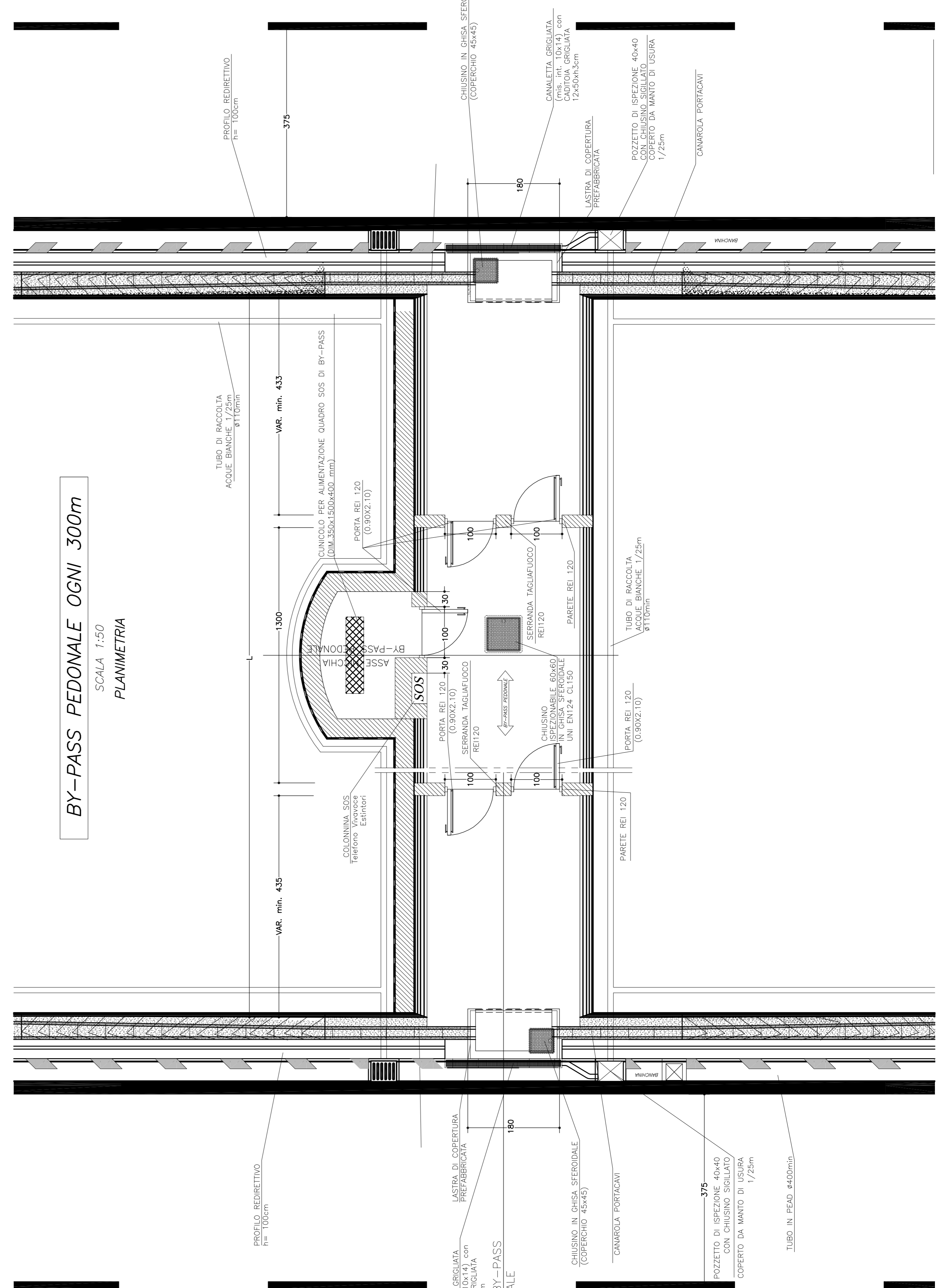

PIANTA CON NICCHIA S.O.S OGNI 150m

SCALA 1:50

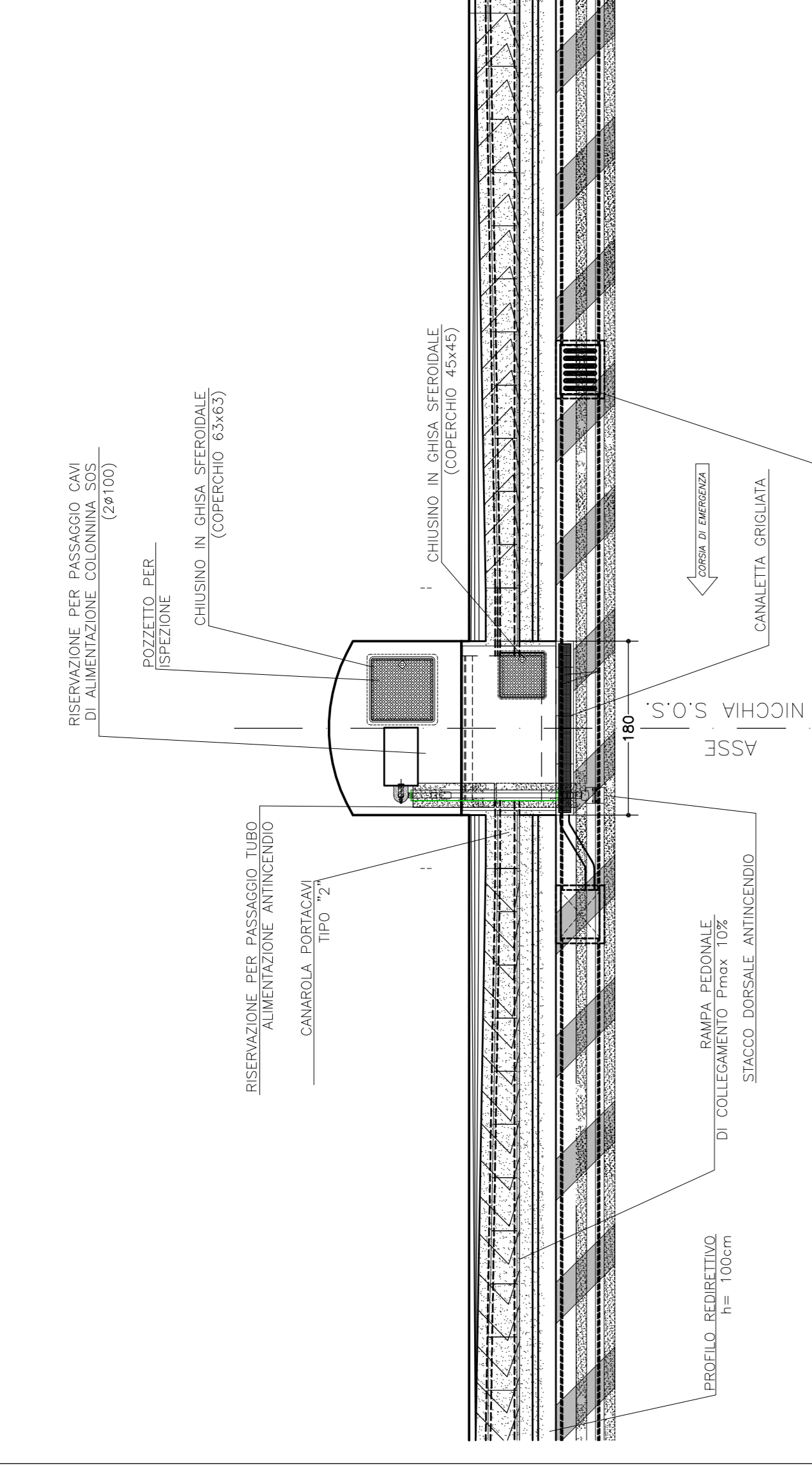

PARTI SEZIONE

SCALA 1:50

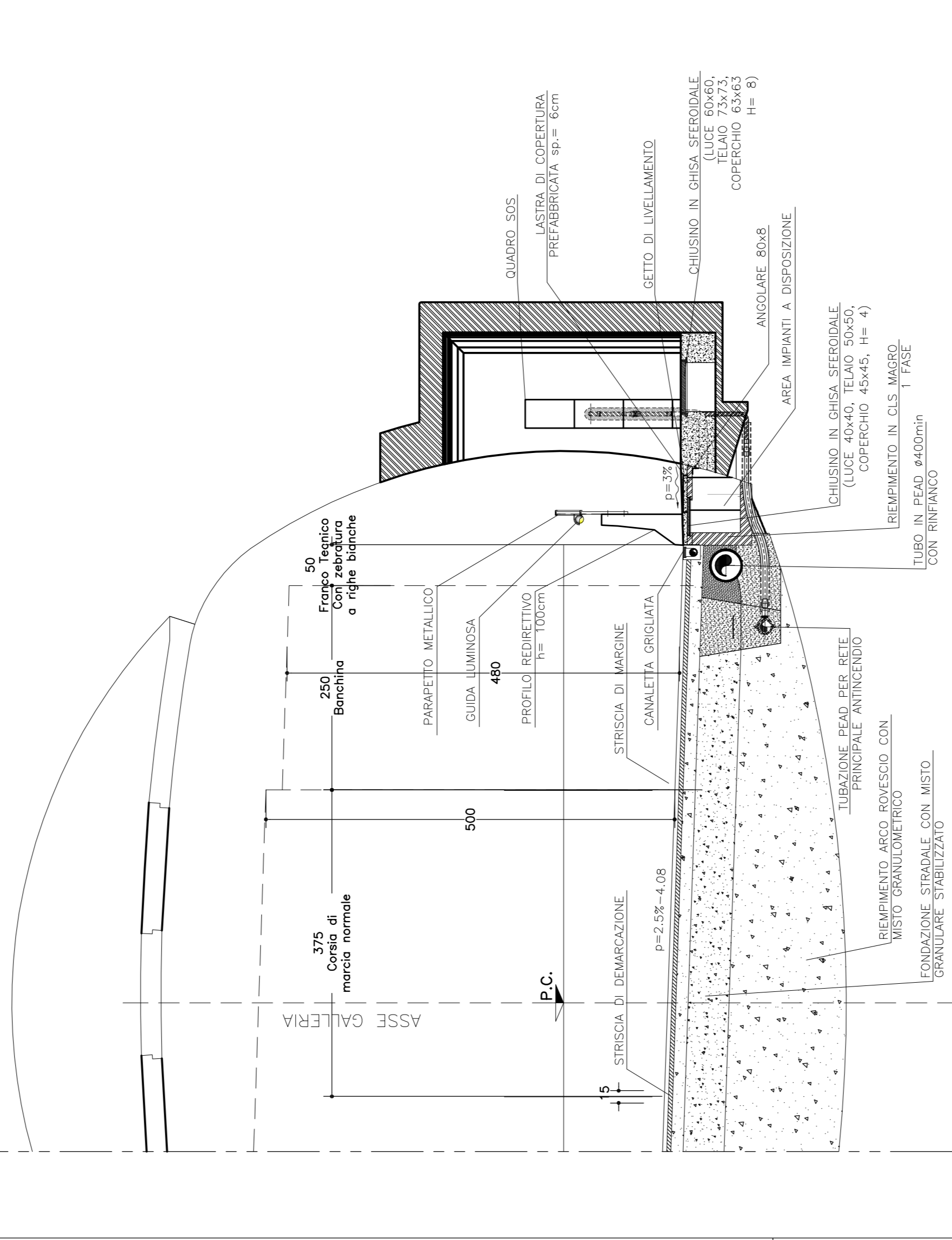

Regione del Veneto

Progettazione, costruzione e gestione
Itinerario della Valsugana Valbrenta - Bassano
Superstrada a pedaggio



PROPOSTA DI FINANZA DI PROGETTO
di opera della L.V. n. 127/2002 e D.U. n. 183/2008
avviso BURV n. 71 del 26/08/2009

PROGETTO PRELIMINARE

PROPRIORE: COSTIENGO GENBRO SPA

PIZZAROTTI

PIZZAROTTI

CIS

CARROTTI&C

PROTEICO

idrosse

idrosse

idrosse

idrosse

PROGETTO PRELIMINARE
GALLERIE
GALLERIE NATURALI - TIPICI

Calleria naturale - sezione tipo con ventilazione semitasersale - bypass, nicchie

Varie
Dicembre 2009

PROGETTO	DATA	OPERAZIONE
1	12/2009	PROGETTO PRELIMINARE
2	01/2010	PROGETTO PRELIMINARE
3	01/2010	PROGETTO PRELIMINARE
4	01/2010	PROGETTO PRELIMINARE
5	01/2010	PROGETTO PRELIMINARE
6	01/2010	PROGETTO PRELIMINARE
7	01/2010	PROGETTO PRELIMINARE
8	01/2010	PROGETTO PRELIMINARE
9	01/2010	PROGETTO PRELIMINARE
10	01/2010	PROGETTO PRELIMINARE
11	01/2010	PROGETTO PRELIMINARE
12	01/2010	PROGETTO PRELIMINARE
13	01/2010	PROGETTO PRELIMINARE
14	01/2010	PROGETTO PRELIMINARE
15	01/2010	PROGETTO PRELIMINARE
16	01/2010	PROGETTO PRELIMINARE
17	01/2010	PROGETTO PRELIMINARE
18	01/2010	PROGETTO PRELIMINARE
19	01/2010	PROGETTO PRELIMINARE
20	01/2010	PROGETTO PRELIMINARE
21	01/2010	PROGETTO PRELIMINARE
22	01/2010	PROGETTO PRELIMINARE
23	01/2010	PROGETTO PRELIMINARE
24	01/2010	PROGETTO PRELIMINARE
25	01/2010	PROGETTO PRELIMINARE
26	01/2010	PROGETTO PRELIMINARE
27	01/2010	PROGETTO PRELIMINARE
28	01/2010	PROGETTO PRELIMINARE
29	01/2010	PROGETTO PRELIMINARE
30	01/2010	PROGETTO PRELIMINARE
31	01/2010	PROGETTO PRELIMINARE
32	01/2010	PROGETTO PRELIMINARE
33	01/2010	PROGETTO PRELIMINARE
34	01/2010	PROGETTO PRELIMINARE
35	01/2010	PROGETTO PRELIMINARE
36	01/2010	PROGETTO PRELIMINARE
37	01/2010	PROGETTO PRELIMINARE
38	01/2010	PROGETTO PRELIMINARE
39	01/2010	PROGETTO PRELIMINARE
40	01/2010	PROGETTO PRELIMINARE
41	01/2010	PROGETTO PRELIMINARE
42	01/2010	PROGETTO PRELIMINARE
43	01/2010	PROGETTO PRELIMINARE
44	01/2010	PROGETTO PRELIMINARE
45	01/2010	PROGETTO PRELIMINARE
46	01/2010	PROGETTO PRELIMINARE
47	01/2010	PROGETTO PRELIMINARE
48	01/2010	PROGETTO PRELIMINARE
49	01/2010	PROGETTO PRELIMINARE
50	01/2010	PROGETTO PRELIMINARE
51	01/2010	PROGETTO PRELIMINARE
52	01/2010	PROGETTO PRELIMINARE
53	01/2010	PROGETTO PRELIMINARE
54	01/2010	PROGETTO PRELIMINARE
55	01/2010	PROGETTO PRELIMINARE
56	01/2010	PROGETTO PRELIMINARE
57	01/2010	PROGETTO PRELIMINARE
58	01/2010	PROGETTO PRELIMINARE
59	01/2010	PROGETTO PRELIMINARE
60	01/2010	PROGETTO PRELIMINARE
61	01/2010	PROGETTO PRELIMINARE
62	01/2010	PROGETTO PRELIMINARE
63	01/2010	PROGETTO PRELIMINARE
64	01/2010	PROGETTO PRELIMINARE
65	01/2010	PROGETTO PRELIMINARE
66	01/2010	PROGETTO PRELIMINARE
67	01/2010	PROGETTO PRELIMINARE
68	01/2010	PROGETTO PRELIMINARE
69	01/2010	PROGETTO PRELIMINARE
70	01/2010	PROGETTO PRELIMINARE
71	01/2010	PROGETTO PRELIMINARE
72	01/2010	PROGETTO PRELIMINARE
73	01/2010	PROGETTO PRELIMINARE
74	01/2010	PROGETTO PRELIMINARE
75	01/2010	PROGETTO PRELIMINARE
76	01/2010	PROGETTO PRELIMINARE
77	01/2010	PROGETTO PRELIMINARE
78	01/2010	PROGETTO PRELIMINARE
79	01/2010	PROGETTO PRELIMINARE
80	01/2010	PROGETTO PRELIMINARE
81	01/2010	PROGETTO PRELIMINARE
82	01/2010	PROGETTO PRELIMINARE
83	01/2010	PROGETTO PRELIMINARE
84	01/2010	PROGETTO PRELIMINARE
85	01/2010	PROGETTO PRELIMINARE
86	01/2010	PROGETTO PRELIMINARE
87	01/2010	PROGETTO PRELIMINARE
88	01/2010	PROGETTO PRELIMINARE
89	01/2010	PROGETTO PRELIMINARE
90	01/2010	PROGETTO PRELIMINARE
91	01/2010	PROGETTO PRELIMINARE
92	01/2010	PROGETTO PRELIMINARE
93	01/2010	PROGETTO PRELIMINARE
94	01/2010	PROGETTO PRELIMINARE
95	01/2010	PROGETTO PRELIMINARE
96	01/2010	PROGETTO PRELIMINARE
97	01/2010	PROGETTO PRELIMINARE
98	01/2010	PROGETTO PRELIMINARE
99	01/2010	PROGETTO PRELIMINARE
100	01/2010	PROGETTO PRELIMINARE