

CLIENTE - CUSTOMER

Tekno Sigma

**3E Ingegneria srl**

Via G. Volpe, 92 – PISA

TITOLO - TITLE

# NUOVO ELETTRODOTTO 150 kV "SE MELFI 380-SE VALLE"

## PARTICOLARI COSTRUTTIVI



| REV | DESCRIZIONE - DESCRIPTION               | EMESSO-ISSUED | APPROV.  | DATE    | SIGLA - TAG           |               |
|-----|---|---------------|----------|---------|-----------------------|---------------|
| 01  | Revisione - Sostituita corda di guardia | Daidone       | Saraceno | Ott. 20 | <b>045.20.01.R.12</b> |               |
| 00  | Prima emissione                         | Samaritani    | Saraceno | LUG. 20 | LINGUA-LANG.          | PAG. / TOT.   |
|     |   |               |          |         | <b>I</b>              | <b>1 / 53</b> |

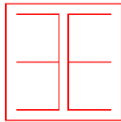

3E Ingegneria srl

NUOVO ELETTRODOTTO 150 kV "SE MELFI 380-SE VALLE"  
PARTICOLARI COSTRUTTIVI

Tekno Sigma

OGGETTO / SUBJECT

045.20.01.R.12

01

Ott. 2020

2/53

TAG

REV

DATE

PAG / TOT

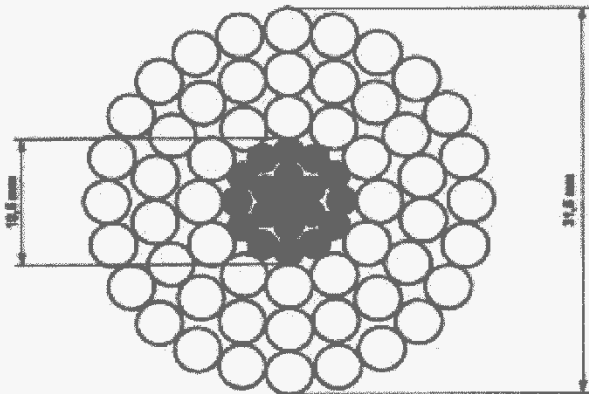

CLIENTE / CUSTOMER

## PARTICOLARI COSTRUTTIVI

|   |   |                                |   |  |
|---|---|--------------------------------|---|--|
|  | <b>LINEE AEREE A.T.</b><br><b>CONDUTTORE A CORDA</b><br><b>DI ALLUMINIO - ACCIAIO DIAMETRO 31,5</b> |                                | <b>RQ UT 0000C2</b><br>Revisione: 01<br>Pagina: 1/2 |  |
|   |                  |                                |   |  |
| <b>TIPO CONDUTTORE</b>  |   | <b>C 2/1</b><br><b>NORMALE</b> | <b>C 2/2 (*)</b><br><b>INGRASSATO</b>               |  |
| <b>FORMAZIONE</b>   | Alluminio   | 54 x 3,50                      | 54 x 3,50   |  |
|   | Acciaio   | 19 x 2,10                      | 19 x 2,10   |  |
| <b>SEZIONI TEORICHE (mm<sup>2</sup>)</b>  | Alluminio   | 519,5                          | 519,5   |  |
|   | Acciaio   | 65,80                          | 65,80   |  |
|   | Totale  | 585,30                         | 585,30  |  |
| <b>TIPO DI ZINCATURA DELL'ACCIAIO</b>   |   | Normale                        | Maggiorata  |  |
| <b>MASSA TEORICA (Kg/m)</b>   |   | 1,953                          | 2,071(**)   |  |
| <b>RESISTENZA ELETTR. TEORICA A 20°C (ohm/km)</b>                                 |   | 0,05564                        | 0,05564   |  |
| <b>CARICO DI ROTTURA (daN)</b>  |   | 16852                          | 16516   |  |
| <b>MODULO ELASTICO FINALE (N/mm<sup>2</sup>)</b>                                  |   | 68000                          | 68000   |  |
| <b>COEFFICIENTE DI DILATAZIONE (1/°C)</b>   |   | 19,4 x 10 <sup>-6</sup>        | 19,4 x 10 <sup>-6</sup>                             |  |

(\*) Per zone ad alto inquinamento salino  
 (\*\*) Compresa massa grasso pari a 103,39 gr/m.

- Materiale:**  
 Mantello esterno in Alluminio ALP E 99,5 UNI 3950  
 Anima in acciaio a zincatura normale tipo 170 (CEI 7-2), zincato a caldo  
 Anima in acciaio a zincatura maggiorata tipo 3 secondo prescrizioni ENEL DC 3905 Appendice A
- Prescrizioni:**  
 Per la costruzione ed il collaudo: DC 3905  
 Per le caratteristiche dei prodotti di protezione: prEN50326  
 Per le modalità di ingrassaggio: EN50182
- Imballo e pezzature:**  
 Bobine da 2.000 m (salvo diversa prescrizione in sede di ordinazione)

|      |            |  |   |  |                |   |
|------|------------|--|---|--|----------------|---|
| 00   | 21-01-2002 | PRIMA EMISSIONE                        | RIS/IML   | RIS/IML  |                | RIS/IML   |
| 01   | 25-07-2002 | Aggiornata massa conduttore ingrassato |  |  |                |  |
| Rev. | Data       | Descrizione della revisione            | Elaborato   | Verificato   | Collaborazioni | Approvato   |

Sostituisce il :

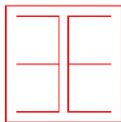

3E Ingegneria srl

NUOVO ELETTRDOTTO 150 kV "SE MELFI 380-SE VALLE"  
PARTICOLARI COSTRUTTIVI

Tekno Sigma

OGGETTO / SUBJECT

045.20.01.R.12

01

Ott. 2020

3/53

TAG

REV

DATE

PAG / TOT

CLIENTE / CUSTOMER



LINEE AEREE A.T.  
CONDUTTORE A CORDA  
DI ALLUMINIO - ACCIAIO DIAMETRO 31,5

RQ UT 0000C2

Revisione: 01

Pagina: 2/2

**4. Unità di misura:**

L'unità di misura con la quale deve essere espressa la quantità del materiale è la massa in chilogrammi (Kg)

**5. Modalità di applicazione dei prodotti di protezione:**

Il conduttore C 2/2 dovrà essere completamente ingrassato, ad eccezione della superficie esterna dei fili elementari del mantello esterno.

Le modalità di ingrassaggio devono essere rispondenti alla norma EN 50182 del Maggio 2001 Caso 4 Figura B.1, annesso B.

La massa teorica di grasso espressa in gr/m, con una densità di 0,87 gr/cm<sup>3</sup>, calcolata secondo la norma EN 50182 dovrà essere pari a 103,39 gr/m.

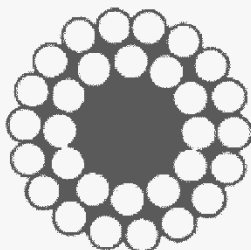

Cir. Norma EN 50182 Maggio 2001 Caso 4 Figura B.1, annesso B

**6. Caratteristiche dei prodotti di protezione:**

Il grasso utilizzato dovrà essere conforme alla norma prEN 50326 Ottobre 2001 tipo 20A180 ovvero 20B180.

Il Fornitore del conduttore, dovrà consegnare la documentazione di conformità del grasso utilizzato.

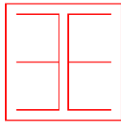

3E Ingegneria srl

NUOVO ELETTRODOTTO 150 kV "SE MELFI 380-SE VALLE"  
PARTICOLARI COSTRUTTIVI

Tekno Sigma

OGGETTO / SUBJECT

045.20.01.R.12

01

Ott. 2020

4/53

TAG

REV

DATE

PAG / TOT

CLIENTE / CUSTOMER

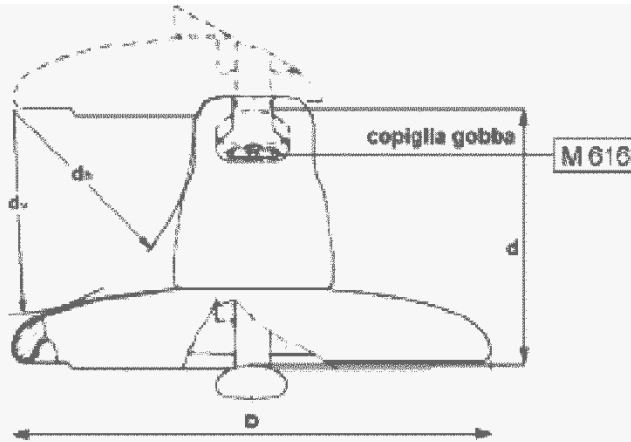

| TIPO   |  | 1/1     | 1/2     | 1/3     | 1/4     | 1/5     | 1/6      |
|--|--|---------|---------|---------|---------|---------|----------|
| Carico di Rottura (kN)                       |  | 70      | 120     | 160     | 210     | 400     | 300      |
| Diametro Nominale Parte Isolante (mm)        |  | 255     | 255     | 280     | 280     | 380     | 320      |
| Passo (mm)                                   |  | 146     | 146     | 146     | 170     | 205     | 195      |
| Accoppiamento CEI 36-10 (grandezza)          |  | 16      | 16      | 20      | 20      | 28      | 24       |
| Linea di Fuga Nominale Minima (mm)           |  | 295     | 295     | 315     | 370     | 525     | 425      |
| Dh Nominale Minimo (mm)                      |  | 85      | 85      | 85      | 95      | 115     | 100      |
| Dv Nominale Minimo (mm)                      |  | 102     | 102     | 102     | 114     | 150     | 140      |
| Condizioni di Prova<br>in Nebbia Salina      | Numero di Isolatori<br>Costituenti la Catena | 9       | 13      | 21      | 18      | 15      | 16       |
|  | Tensione (kV)                                | 98      | 142     | 243     | 243     | 243     | 243      |
| Salinità di Tenuta (**)(kg/ m <sup>3</sup> ) |  | 14      | 14      | 14      | 14      | 14      | 14       |
| Matricola SAP.                               |  | 1004120 | 1004122 | 1004124 | 1004126 | 1004128 | 01012241 |

(\*\*) La salinità di tenuta, verificata su una catena, viene convenzionalmente assunta come caratteristica propria del tipo di elemento isolante.

1. Materiale: parte isolante in vetro sodocalcico temprato; cappa in ghisa malleabile (UNI EN 1562) zincata a caldo; perno in acciaio al carbonio (UNI EN 10083-1) zincato a caldo; coppiglia in acciaio inossidabile.
2. Tolleranze:
  - sul valore nominale del passo: secondo la pubblicazione IEC 305 par. 3
  - sugli altri valori nominali: secondo la Norma CEI 36-5 par. 24.
3. Su ciascun esemplare deve essere marcata la sigla U seguita dal carico di rottura dell'isolatore, il marchio di fabbrica del costruttore e l'anno di fabbricazione
4. Prescrizioni per la costruzione ed il collaudo: J 3900.
5. Prescrizioni per la fornitura: J 3901 per quanto applicabile.
6. Tensione di tenuta alla perforazione elettrica f.l.: in olio, 80 kV eff. (J1/1, J1/2); 100 kV eff. (J1/3, J1/4, J1/5, J1/6).
7. Tensione di tenuta alla perforazione elettrica ad impulso in aria: 2,5 p.u. (per unità della tensione di scarica 50% a impulso atmosferico standard di polarità negativa).
8. L'unità di misura con la quale deve essere espressa la quantità di materiale è il numero di esemplari: n.

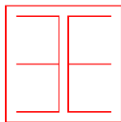

3E Ingegneria srl

NUOVO ELETTRODOTTO 150 kV "SE MELFI 380-SE VALLE"  
PARTICOLARI COSTRUTTIVI

Tekno Sigma

OGGETTO / SUBJECT

045.20.01.R.12

01

Ott. 2020

5/53

TAG

REV

DATE

PAG / TOT

CLIENTE / CUSTOMER

UNIFICAZIONE

**ENEL**ISOLATORI CAPPA E PERNO DI TIPO ANTISALE  
IN VETRO TEMPRATO

30 24 B

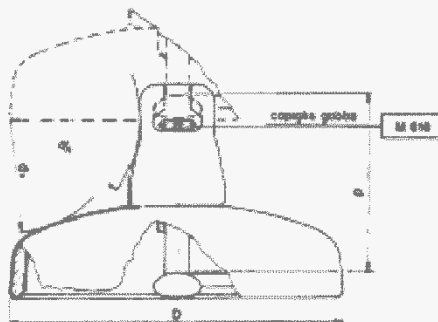
**LJ 2**Luglio 1989  
Ed. 6 - 1/1

| MATRICOLA                               |  | 30 24 21 | 30 24 25 | 30 24 53 | 30 24 55 |
|---|--|----------|----------|----------|----------|
| TIPO                                    |  | 2/1 (*)  | 2/2      | 2/3      | 2/4      |
| Carico di rottura                       | (kN)   | 70       | 120      | 160      | 210      |
| Diametro nominale della parte isolante  | (mm)   | 280      | 280      | 320      | 320      |
| Passo                                   | (mm)   | 146      | 146      | 170      | 170      |
| Accoppiamento CEI-UNEL 39161 e 39162    | (grandezza)                                  | 16       | 16       | 20       | 20       |
| Linea di fuga nominale minima           | (mm)   | 430      | 425      | 525      | 520      |
| d, nominale minimo                      | (mm)   | 75       | 75       | 90       | 90       |
| d, nominale minimo                      | (mm)   | 85       | 85       | 100      | 100      |
| Condizioni di prova<br>in nebbia salina | Numero di isolatori<br>costituenti la catena | 9        | 13       | 18       | 18       |
|   | Tensione di prova (kV)                       | 98       | 142      | 243      | 243      |
| Salinità di tenuta (**)                 | (Kg/m <sup>3</sup> )                         | 56       | 56       | 56       | 56       |

(\*) In alternativa a questo tipo può essere impiegato il tipo J 4 in porcellana.

1. Materiale: parte isolante in vetro sodocalcico temprato; cappa in ghisa malleabile (UNI ISO 5922) zincata a caldo; perno in acciaio al carbonio (UNI 7845-7874) zincato a caldo; coppiglia in acciaio inossidabile.
  2. Tolleranze:  
— sul valore nominale del passo: secondo la pubblicazione IEC 305 (1974) par. 3  
— sugli altri valori nominali: secondo la Norma CEI 36-5 (1979) par. 24.
  3. Su ciascun esemplare deve essere marcata la sigla U seguita dal carico di rottura dell'isolatore, il marchio di fabbrica del costruttore e l'anno di fabbricazione.
  4. Prescrizioni per la costruzione ed il collaudo: DJ 3900.
  5. Prescrizioni per la fornitura: DJ 3901.
  6. Tensione di tenuta alla perforazione elettrica a f.e.: in olio, 80 kV eff. (J 2/1, J 2/2); 100 kV eff. (J 2/3, J 2/4).
  7. Tensione di tenuta alla perforazione elettrica ad impulso in aria: 2,5 p.u. (per unità della tensione di scarica 50% a impulso atmosferico standard di polarità negativa).
  8. L'unità di misura con la quale deve essere espressa la quantità di materiale è il numero di esemplari; n.
- (\*\*) La salinità di tenuta, verificata su una catena, viene convenzionalmente assunta come caratteristica propria del tipo di elemento isolante.

Esempio di designazione abbreviata:

ISOLATORE ANTISALE VETRO CAPERNO 210kN UE

DCC - UPU - DOI - UTSC - DER - CREL

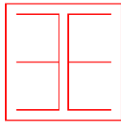

3E Ingegneria srl

NUOVO ELETTRODOTTO 150 kV "SE MELFI 380-SE VALLE"  
PARTICOLARI COSTRUTTIVI

Tekno Sigma

OGGETTO / SUBJECT

045.20.01.R.12

01

Ott. 2020

6/53

TAG

REV

DATE

PAG / TOT

CLIENTE / CUSTOMER



Tabella dati  
CORDA DI GUARDIA CON 24 FIBRE OTTICHE Ø17,9 mm

Codifica:

UX LC50

Rev. 00  
del 11/01/2008

Pag. 1 of 1

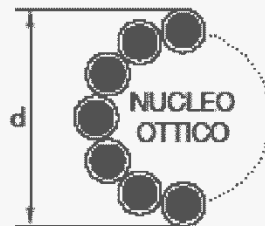

|  |                        |              |              |        |
|--|------------------------|--------------|--------------|--------|
| DIAMETRO NOMINALE ESTERNO                          | (mm)                   | ≤ 17,9       |              |        |
| MASSA UNITARIA TEORICA (Eventuale grasso compreso) | (kg/m)                 | ≤ 0,82       |              |        |
| RESISTENZA ELETTRICA TEORICA A 20 °C               | (ohm/km)               | ≤ 0,28       |              |        |
| CARICO DI ROTTURA                                  | (daN)                  | ≥ 10000      |              |        |
| MODULO ELASTICO FINALE                             | (daN/mm <sup>2</sup> ) | ≥ 8800       |              |        |
| COEFFICIENTE DI DILATAZIONE TERMICA                | (1/°C)                 | ≤ 17,0E-6    |              |        |
| MAX CORRENTE C.TO C.TO DURATA 0,5 s                | (kA)                   | ≥ 20         |              |        |
| FIBRE OTTICHE SM-R<br>(Single Mode Reduced)        | NUMERO                 | (n°)         | 24           |        |
|  | ATTENUAZIONE           | a 1310 nm    | (dB/km)      | ≤ 0,30 |
|  |                        | a 1550 nm    | (dB/km)      | ≤ 0,22 |
|  | DISPERSIONE CROMATICA  | a 1310 nm    | (ps/nm · km) | ≤ 3,5  |
| a 1550 nm  |                        | (ps/nm · km) | ≤ 20         |        |

1. Prescrizioni per la costruzione ed il collaudo: C3007.
2. Prescrizioni per la fornitura: C3011.
3. Imballo e pezzature: bobine da 4000 m (salvo diversa prescrizione in sede di ordinazione).
4. Unità di misura: la quantità del materiale deve essere espressa in m.
5. Sigillatura: eseguita mediante materiale termoresistente e autovulcanizzante.

Descrizione ridotta:

C O R G U A R A C S 2 4 x F I B R O T T 1 7 . 9

Matricola SAP:

1 0 0 4 2 1 4

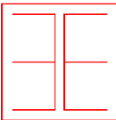
|  |  |           |                  |                    |             |
|--|--|-----------|------------------|--------------------|-------------|
| <br><b>3E Ingegneria srl</b> | NUOVO ELETTRODOTTO 150 kV "SE MELFI 380-SE VALLE"<br>PARTICOLARI COSTRUTTIVI |           |                  | <b>Tekno Sigma</b> |             |
|  | OGGETTO / SUBJECT  |           |                  |                    |             |
|  | <b>045.20.01.R.12</b>  | <b>01</b> | <b>Ott. 2020</b> |                    | <b>7/53</b> |
|  | TAG  | REV       | DATE             |                    | PAG / TOT   |
|  |  |           |                  | CLIENTE / CUSTOMER |             |



**Specifica di componente**  
**FUNE DI GUARDIA CON 48 FIBRE OTTICHE  $\phi$  11,5 mm**

LIN\_00000C59

Rev. 00  
del 01/06/2012

Pag. 1 di 1

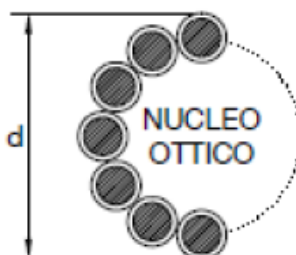

|  |                        |                |              |             |
|--|------------------------|----------------|--------------|-------------|
| DIAMETRO NOMINALE ESTERNO                          | (mm)                   | $\leq 11,5$    |              |             |
| MASSA UNITARIA TEORICA (Eventuale grasso compreso) | (kg/m)                 | $\leq 0,8$     |              |             |
| RESISTENZA ELETTRICA TEORICA A 20 °C               | (ohm/km)               | $\leq 0,9$     |              |             |
| CARICO DI ROTTURA                                  | (daN)                  | $\geq 7450$    |              |             |
| MODULO ELASTICO FINALE                             | (daN/mm <sup>2</sup> ) | $\geq 10000$   |              |             |
| COEFFICIENTE DI DILATAZIONE TERMICA                | (1/°C)                 | $\leq 16,0E-6$ |              |             |
| MAX CORRENTE C.TO C.TO DURATA 0,5 s                | (kA)                   | $\geq 10$      |              |             |
| FIBRE OTTICHE SM-R<br>(Single Mode Reduced)        | NUMERO                 | (n°)           | 48           |             |
|  | ATTENUAZIONE           | a 1310 nm      | (dB/km)      | $\leq 0,36$ |
|  |                        | a 1550 nm      | (dB/km)      | $\leq 0,22$ |
|  | DISPERSIONE CROMATICA  | a 1310 nm      | (ps/nm · km) | $\leq 3,5$  |
| a 1550 nm  |                        | (ps/nm · km)   | $\leq 20$    |             |

#### NOTE

1. Prescrizioni per la costruzione ed il collaudo: LIN\_000C3907
2. Imballo e pezzature: bobine da 4000 m (salvo diversa prescrizione in sede di ordinazione).
3. Unità di misura: la quantità del materiale deve essere espressa in m.
4. Sigillatura: eseguita mediante materiale termoresistente e autovulcanizzante.

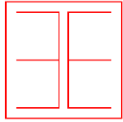

3E Ingegneria srl

NUOVO ELETTRODOTTO 150 kV "SE MELFI 380-SE VALLE"  
PARTICOLARI COSTRUTTIVI

Tekno Sigma

OGGETTO / SUBJECT

045.20.01.R.12

01

Ott. 2020

8/53

TAG

REV

DATE

PAG / TOT

CLIENTE / CUSTOMER

### SEMA FONDAZIONI TIPICHE

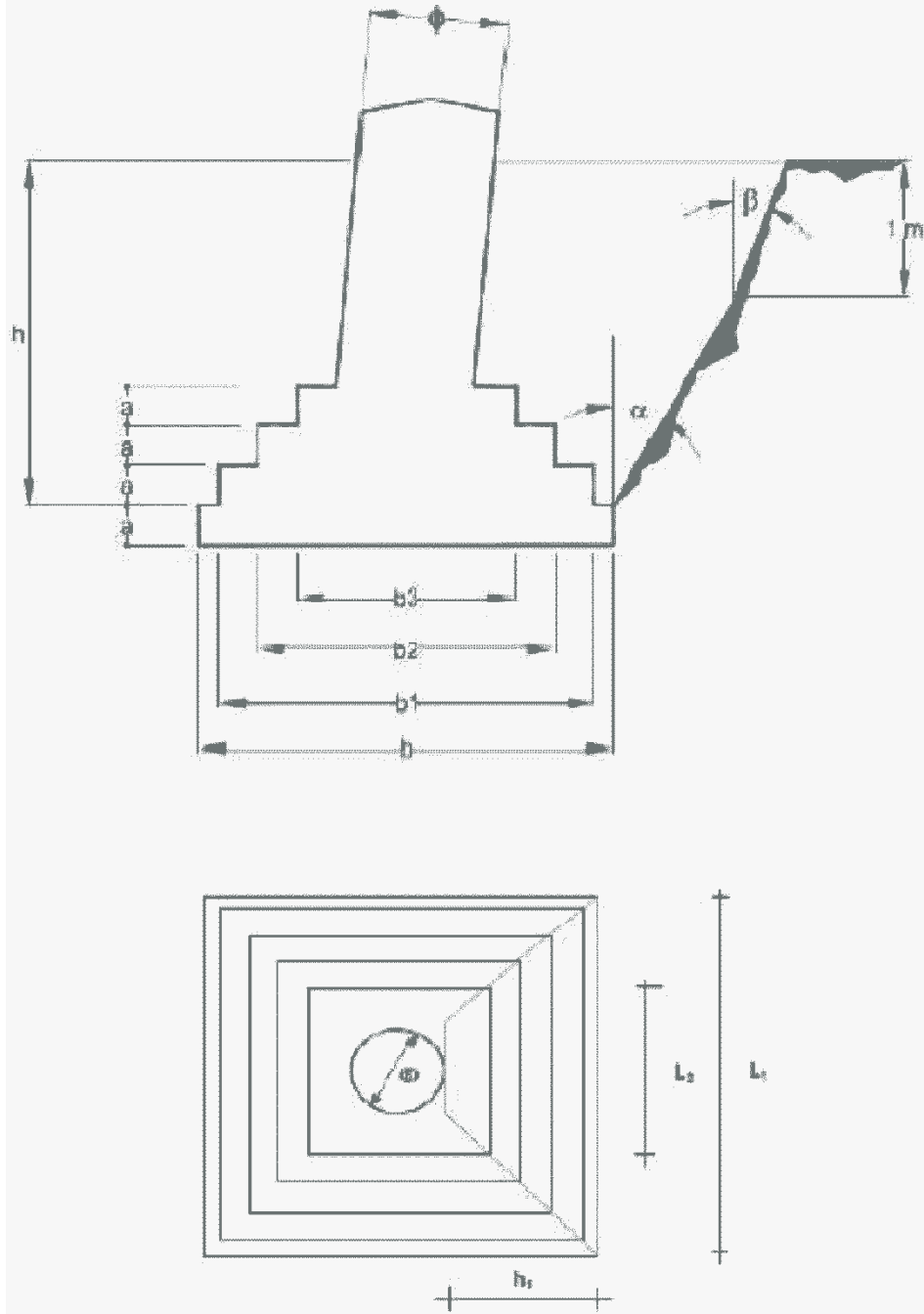



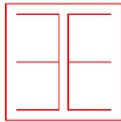

3E Ingegneria srl

NUOVO ELETTRODOTTO 150 kV "SE MELFI 380-SE VALLE"  
PARTICOLARI COSTRUTTIVI

Tekno Sigma

OGGETTO / SUBJECT

045.20.01.R.12

01

Ott. 2020

9/53

TAG

REV

DATE

PAG / TOT

CLIENTE / CUSTOMER



LINEE A 132 - 150 kV  
CONDUTTORI ALL.-ACC. Ø31,5 - TIRO PIENO  
ARMAMENTO PER SOSPENSIONE SEMPLICE

Codifica:

LM21

Rev. 00  
del 29/05/2007

Pag. 1 di 1

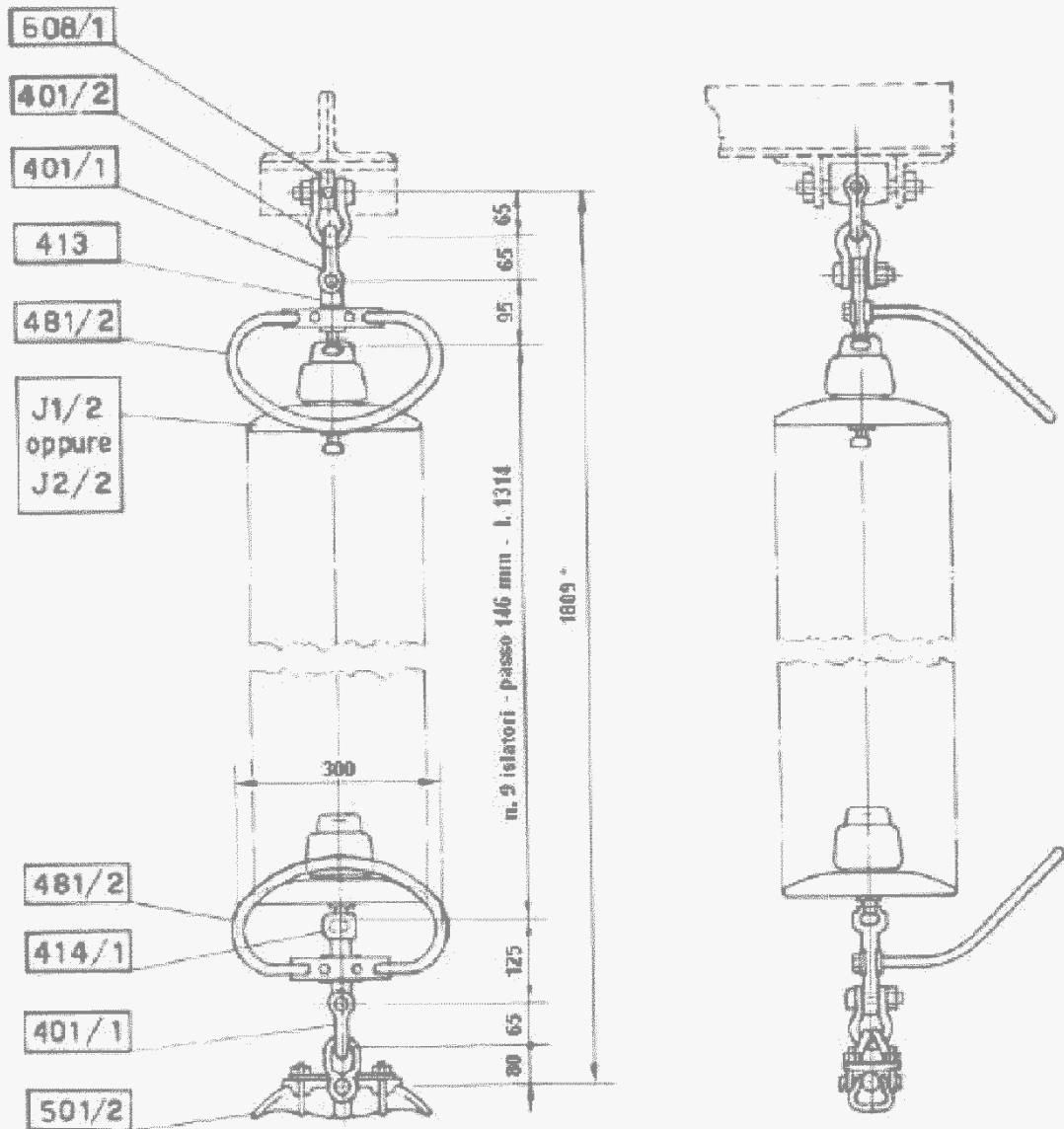

\* La quota aumentata di 584 mm nel caso di impiego di n°13 isolatori J2/2 (vedi J121)

Riferimento: C2

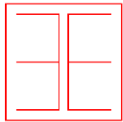

3E Ingegneria srl

NUOVO ELETTRODOTTO 150 kV "SE MELFI 380-SE VALLE"  
PARTICOLARI COSTRUTTIVI

Tekno Sigma

OGGETTO / SUBJECT

045.20.01.R.12

01

Ott. 2020

10/53

TAG

REV

DATE

PAG / TOT

CLIENTE / CUSTOMER



LINEE A 132 - 150 kV  
CONDUTTORI ALL.-ACC. Ø31,5 - TIRO PIENO  
ARMAMENTO PER SOSPENSIONE DOPPIA

Codifica:

LM22

Rev. 00  
dal 29/06/2007

Pag. 1 di 1

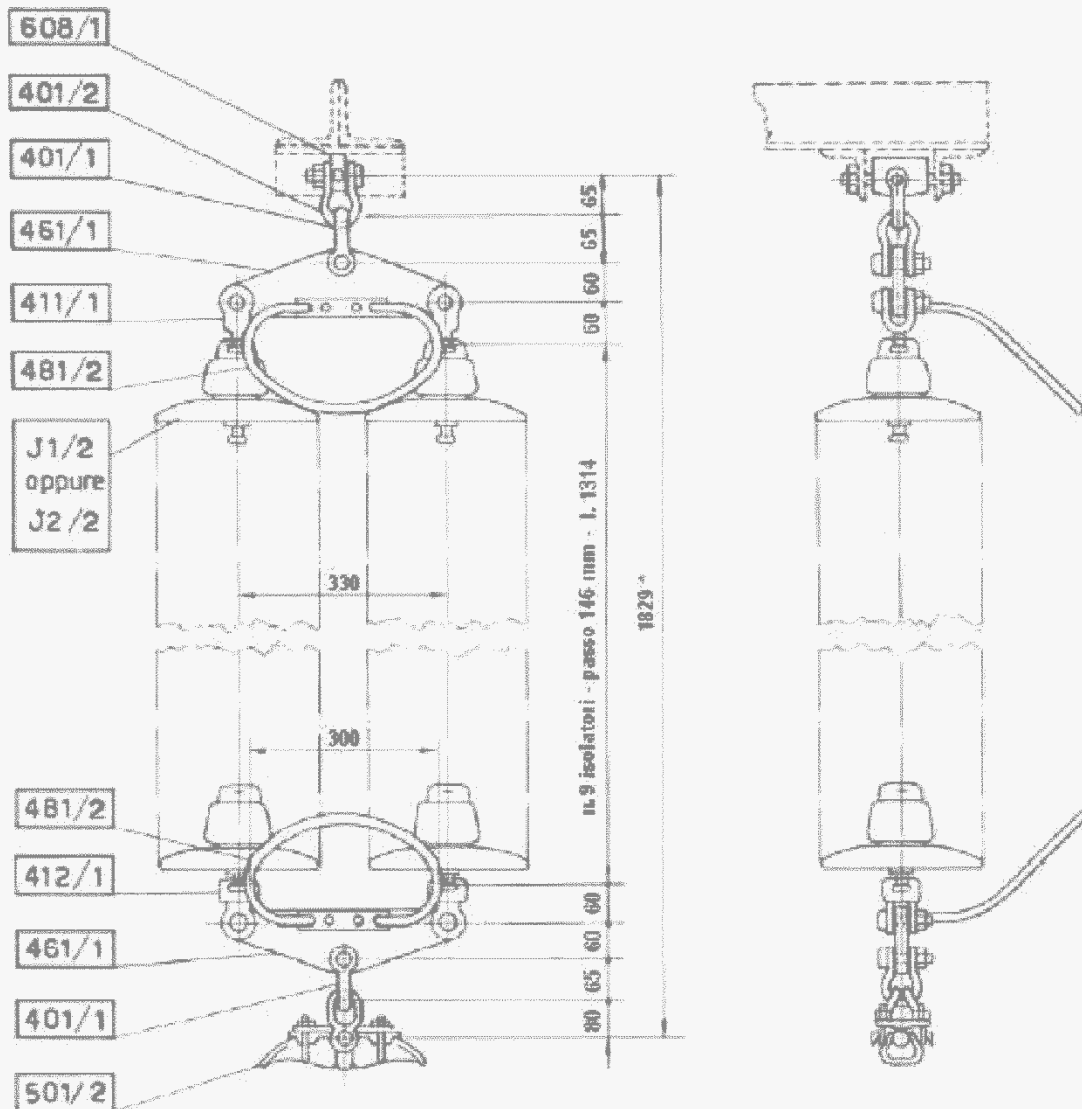

\* La quota aumenta di 594 mm nel caso di impiego di n°13 isolatori J2/2 (vedi J121)

Riferimento: C2

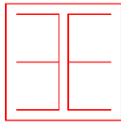

3E Ingegneria srl

NUOVO ELETTRODOTTO 150 kV "SE MELFI 380-SE VALLE"  
PARTICOLARI COSTRUTTIVI

Tekno Sigma

OGGETTO / SUBJECT

045.20.01.R.12

01

Ott. 2020

11/53

TAG

REV

DATE

PAG / TOT

CLIENTE / CUSTOMER

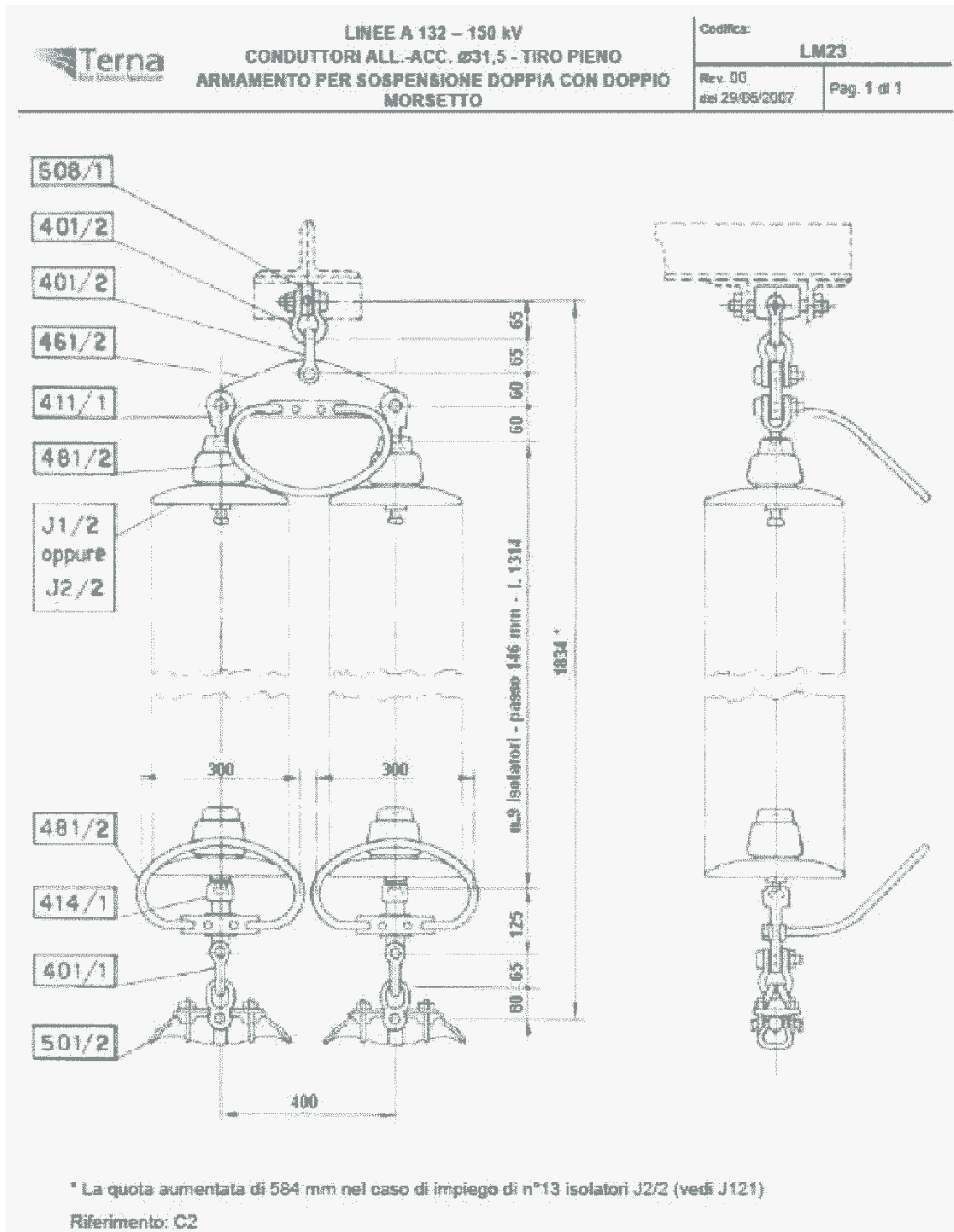

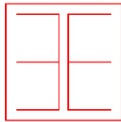

3E Ingegneria srl

NUOVO ELETTRODOTTO 150 kV "SE MELFI 380-SE VALLE"  
PARTICOLARI COSTRUTTIVI

Tekno Sigma

OGGETTO / SUBJECT

045.20.01.R.12

01

Ott. 2020

12/53

TAG

REV

DATE

PAG / TOT

CLIENTE / CUSTOMER



LINEE A 132 - 150 kV  
CONDUTTORI ALL.-ACC. Ø31,5 - TIRO PIENO  
ARMAMENTO PER SOSPENSIONE CON CONTRAPPESO

Codifica:

LM24

Rev. 00  
del 29/05/2007

Pag. 1 di 1

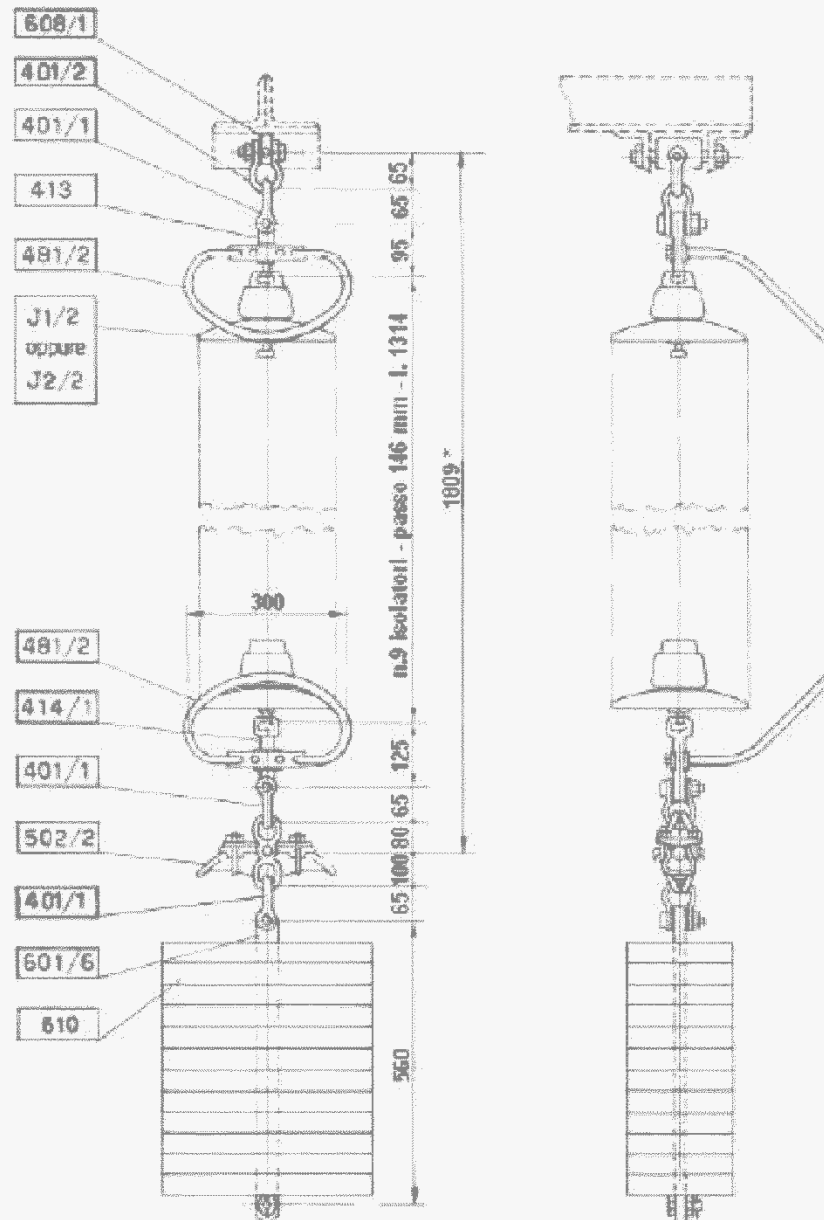

\* La quota aumenta di 584 mm nel caso di impiego di n°13 isolatori J2/2 (vedi J121)

Riferimento: C2

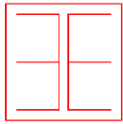

3E Ingegneria srl

NUOVO ELETTRDOTTO 150 kV "SE MELFI 380-SE VALLE"  
PARTICOLARI COSTRUTTIVI

Tekno Sigma

OGGETTO / SUBJECT

045.20.01.R.12

01

Ott. 2020

13/53

TAG

REV

DATE

PAG / TOT

CLIENTE / CUSTOMER



LINEE A 132 - 150 kV  
CONDUTTORI ALL-ACC. Ø31,5 - TIRO PIENO  
ARMAMENTO PER AMARRO SEMPLICE

Codifica:

LM121

Rev. 00  
del 29/06/2007

Pag. 1 di 1

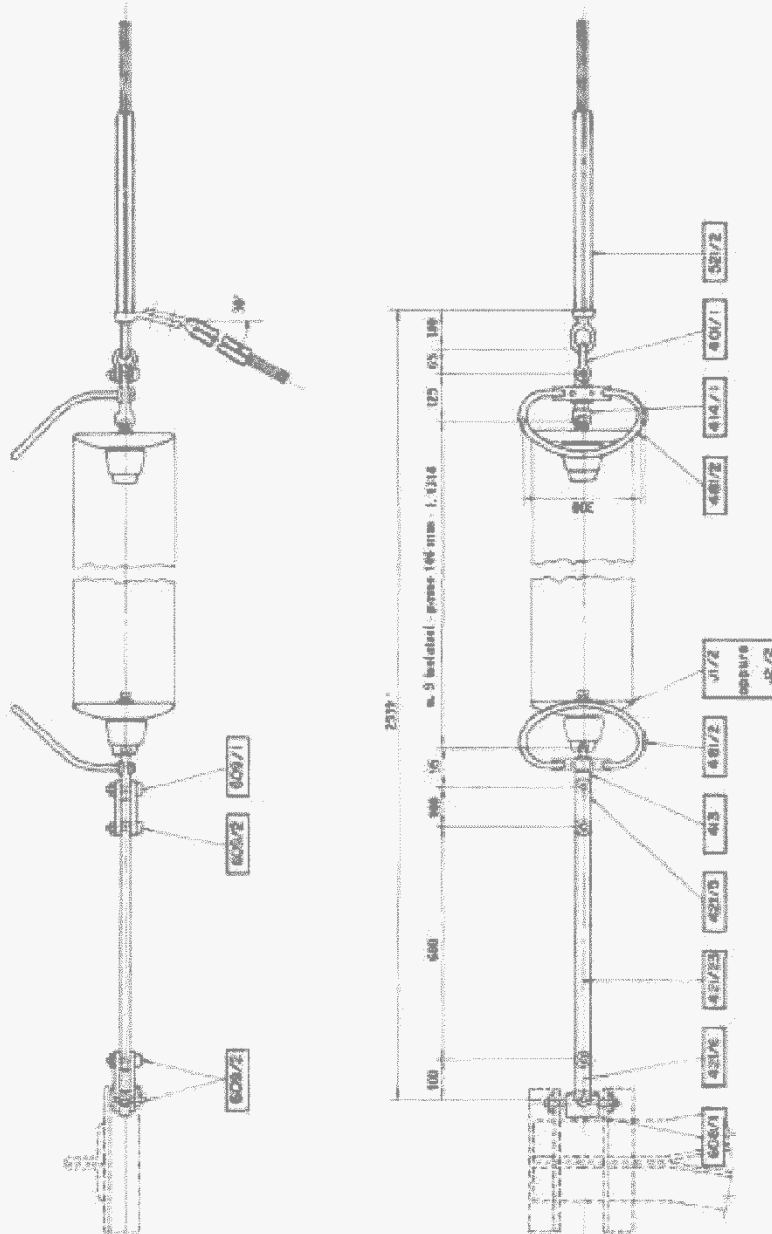

\* La quota aumenta di 584 mm nel caso di impiego di n°13 isolatori J2/2 (vedi J121)

Riferimento C2



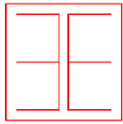

3E Ingegneria srl

NUOVO ELETTRODOTTO 150 kV "SE MELFI 380-SE VALLE"  
PARTICOLARI COSTRUTTIVI

Tekno Sigma

OGGETTO / SUBJECT

045.20.01.R.12

01

Ott. 2020

15/53

TAG

REV

DATE

PAG / TOT

CLIENTE / CUSTOMER

UNIFICAZIONE

**ENEL**

DISPOSITIVO PER AMARRO BILATERALE SINGOLO  
PER EQUIPAGGIAMENTI DI SOSPENSIONE A "T"  
CONDUTTORE IN ALL. - ACC. Ø 31,5

25 XX AQ

**LM 133**

Luglio 1994  
Ed.3 - 1/1

DCO - ATC - UNITA' INGEGNERIA IMPIANTISTICA 2 - DDI - VICE DIREZIONE TECNICA

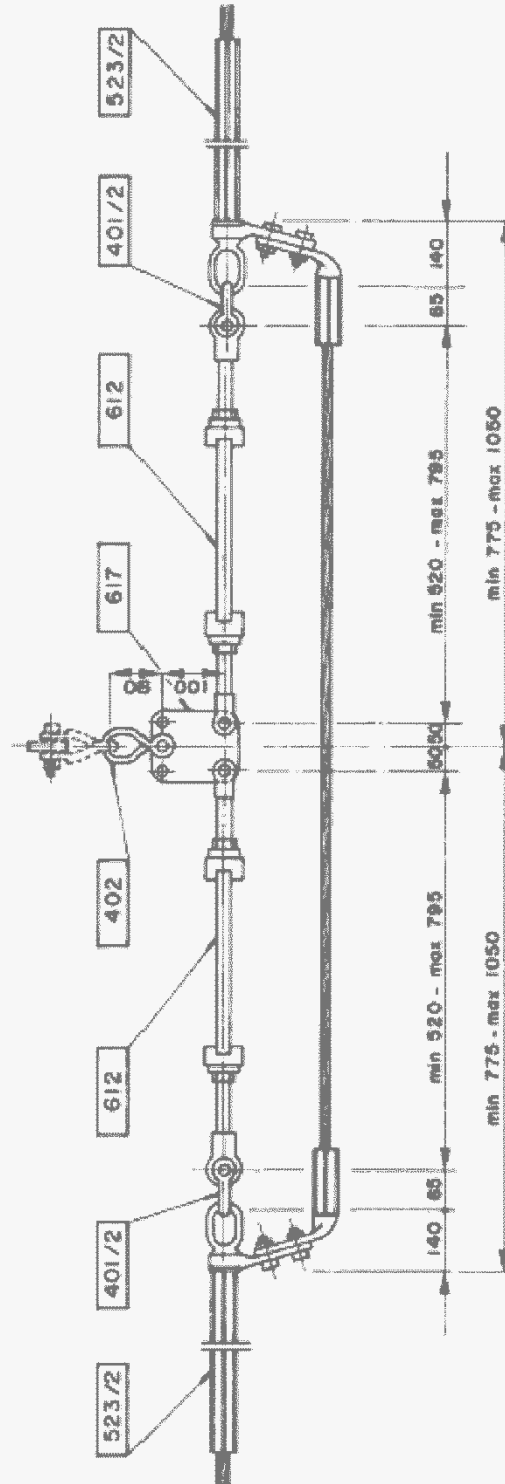

Riferimento: C2

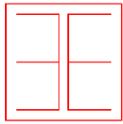

3E Ingegneria srl

NUOVO ELETTRODOTTO 150 kV "SE MELFI 380-SE VALLE"  
PARTICOLARI COSTRUTTIVI

Tekno Sigma

OGGETTO / SUBJECT

045.20.01.R.12

01

Ott. 2020

16/53

TAG

REV

DATE

PAG / TOT

CLIENTE / CUSTOMER

UNIFICAZIONE

**ENEL**

LINEE A 132 - 160 - 220 kV  
ARMAMENTO PER SOSPENSIONE DELLA CORDA DI GUARDIA

25 XX BB

**LM 201**

Luglio 1994  
Ed. 4 - 1/1

DDO - AITC - UNITA' INGEGNERIA IMPIANTISTICA 2 - DDI - VICE DIREZIONE TECNICA

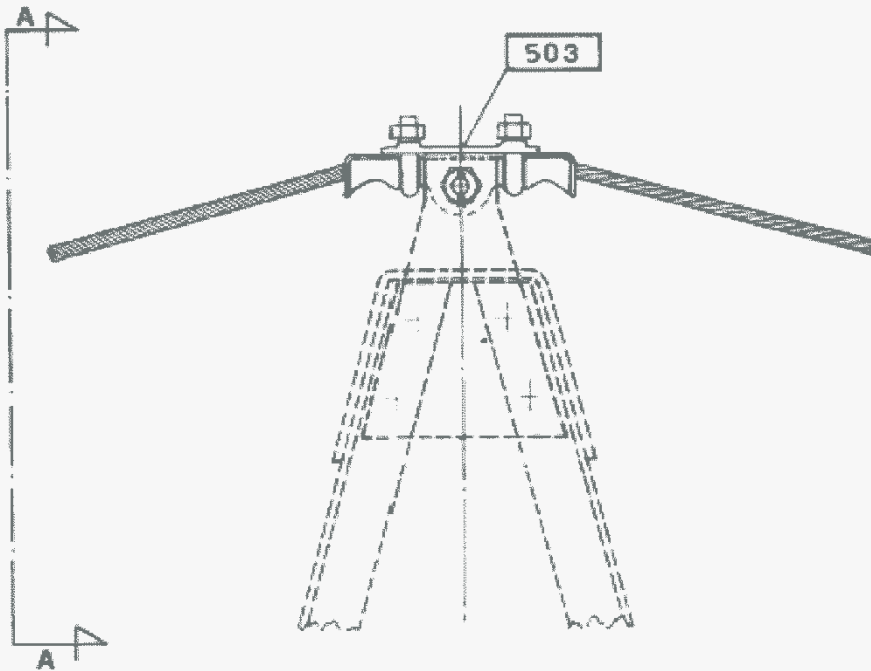

VISTA A - A

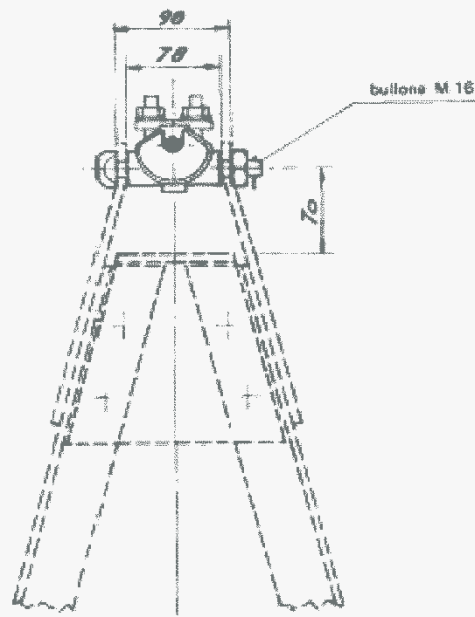

Riferimenti: C21, C23, C51



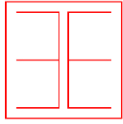

3E Ingegneria srl

NUOVO ELETTRDOTTO 150 kV "SE MELFI 380-SE VALLE"  
PARTICOLARI COSTRUTTIVI

Tekno Sigma

OGGETTO / SUBJECT

045.20.01.R.12

01

Ott. 2020

17/53

TAG

REV

DATE

PAG / TOT

CLIENTE / CUSTOMER



Linee 150 kV Semplice terna a triangolo  
Conduttore singolo Ø 31,5 - Tiro pieno  
Sostegno tipo L

Codifica:

UXLS701

Rev. 00

del: 31/12/2007

Pag. 3 di 5

PER CAMPATE NORMALI

PER GRANDI CAMPATE

GRUPPI MENSOLE NORMALI

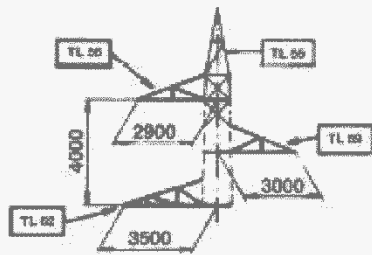

A 0

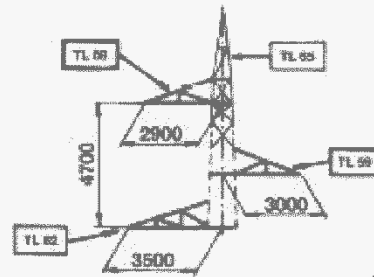

A 0 G

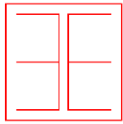

3E Ingegneria srl

NUOVO ELETTRODOTTO 150 kV "SE MELFI 380-SE VALLE"  
PARTICOLARI COSTRUTTIVI

Tekno Sigma

OGGETTO / SUBJECT

045.20.01.R.12

01

Ott. 2020

18/53

TAG

REV

DATE

PAG / TOT

CLIENTE / CUSTOMER



Linee 150 kV Semplice terna a triangolo  
Conduttore singolo Ø 31,5 - Tiro pieno  
Sostegno tipo L

Codifica:

UX LS701

Rev. 03  
del 31/12/2007

Pag. 4 di 5

SCHEMA SOSTEGNI CON ALTEZZE DISPARI

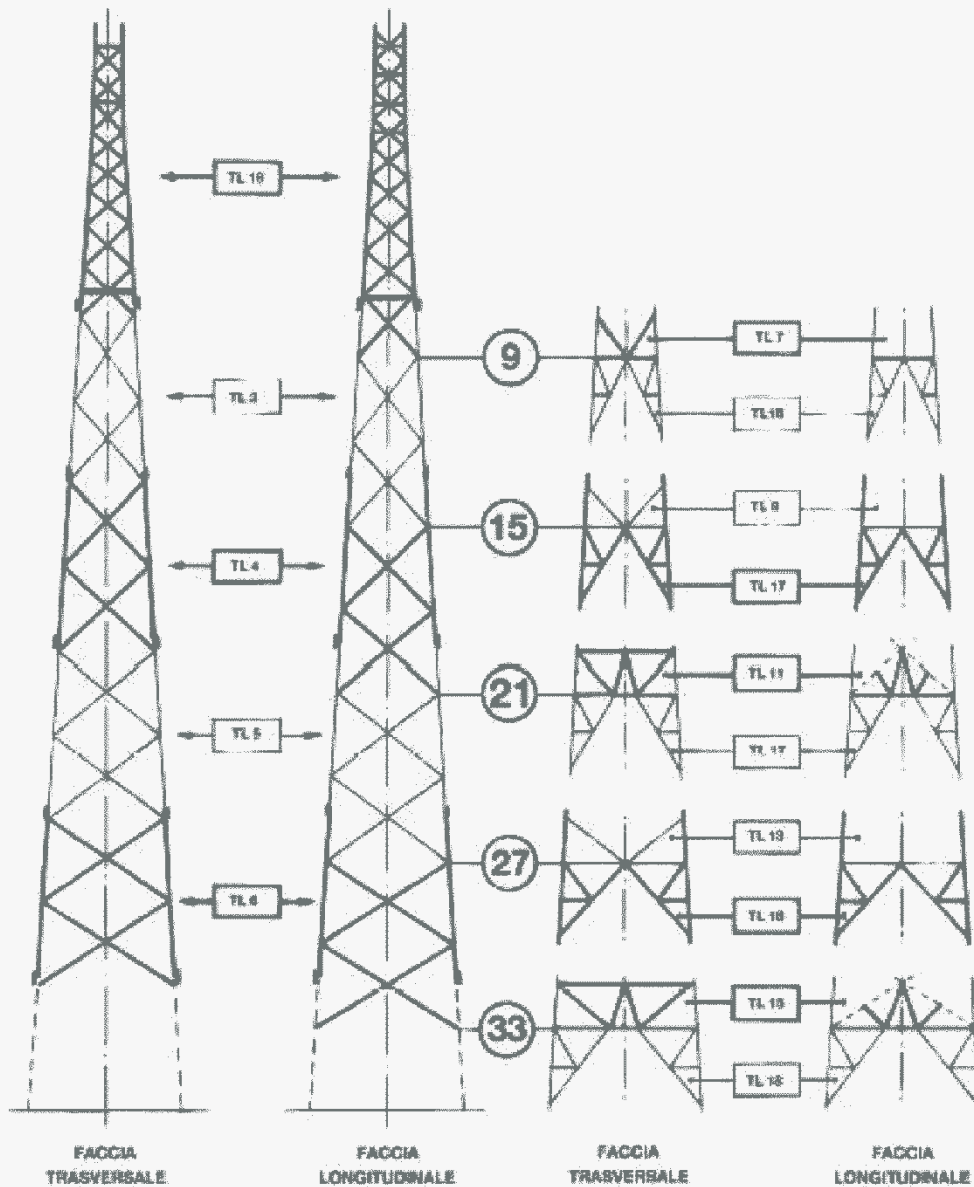

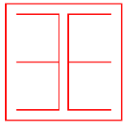

3E Ingegneria srl

NUOVO ELETTRODOTTO 150 kV "SE MELFI 380-SE VALLE"  
PARTICOLARI COSTRUTTIVI

Tekno Sigma

OGGETTO / SUBJECT

045.20.01.R.12

01

Ott. 2020

19/53

TAG

REV

DATE

PAG / TOT

CLIENTE / CUSTOMER



Linee 150 kV Semplice terna a triangolo  
Conduttore singolo  $\varnothing$  31,5 - Tiro pieno  
Sostegno tipo L

Codifica:

UX LS701

Rev. 00  
del 31/12/2007

Pag. 5 di 5

SCHEMA SOSTEGNI CON ALTEZZE PARI

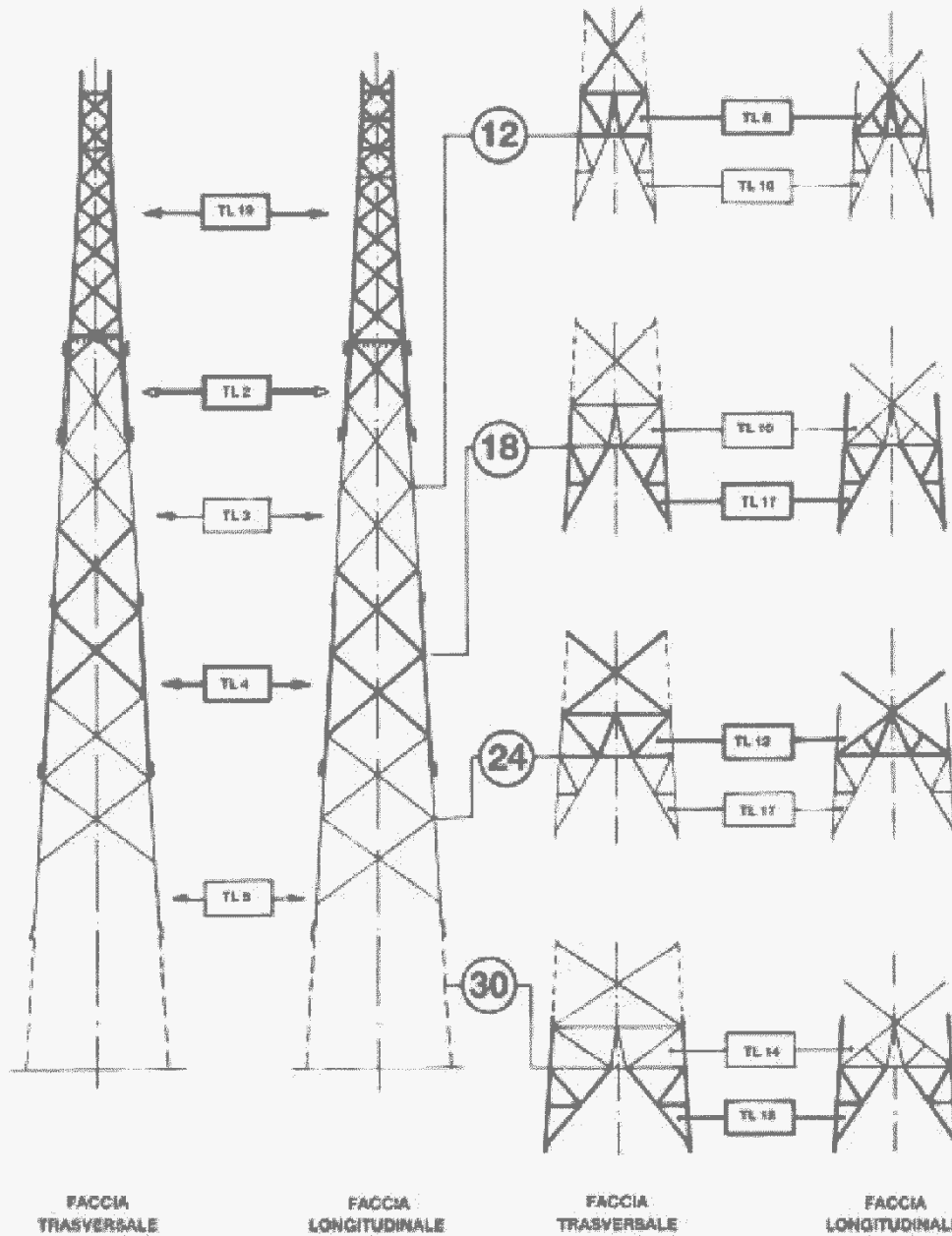

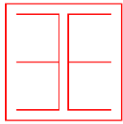

3E Ingegneria srl

NUOVO ELETTRDOTTO 150 kV "SE MELFI 380-SE VALLE"  
PARTICOLARI COSTRUTTIVI

Tekno Sigma

OGGETTO / SUBJECT

045.20.01.R.12

01

Ott. 2020

20/53

TAG

REV

DATE

PAG / TOT

CLIENTE / CUSTOMER



Linee 150 kV Semplice terna a triangolo  
Conduttore singolo Ø 31,5 - Tiro pieno  
Sostegno tipo N

Codifica:

UX LS702

Rev. 00  
del 31/12/2007

Pag. 3 di 7

PER CAMPATE NORMALI

PER GRANDI CAMPATE

GRUPPI MENSOLE NORMALI

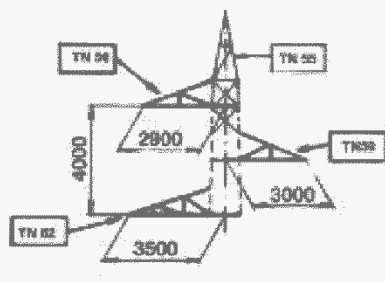

A 0

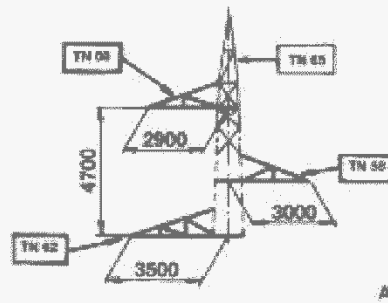

A 0 G

GRUPPI MENSOLE CON PENDIO

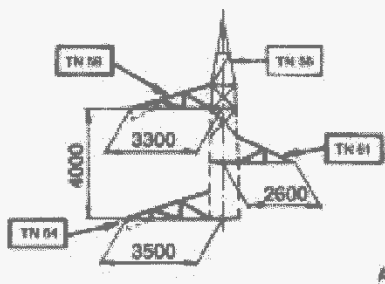

A 2

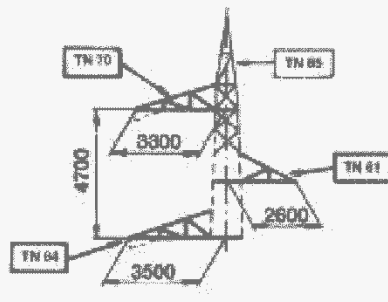

A 2 G

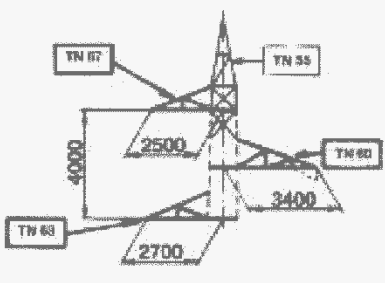

A 1

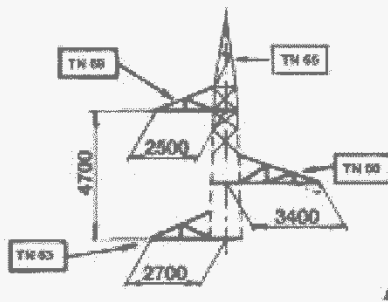

A 1 G

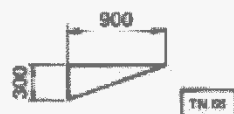

PENDINI

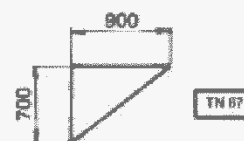

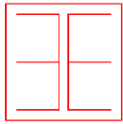

3E Ingegneria srl

NUOVO ELETTRODOTTO 150 kV "SE MELFI 380-SE VALLE"  
PARTICOLARI COSTRUTTIVI

Tekno Sigma

OGGETTO / SUBJECT

045.20.01.R.12

01

Ott. 2020

21/53

TAG

REV

DATE

PAG / TOT

CLIENTE / CUSTOMER



Linee 150 kV Semplice terna a triangolo  
Conduttore singolo Ø 31,5 - Tiro pieno  
Sostegno tipo N

Codifica:

UX LS702

Rev. 00  
del 31/12/2007

Pag. 4 di 7

SCHEMA SOSTEGNI CON ALTEZZE DISPARI

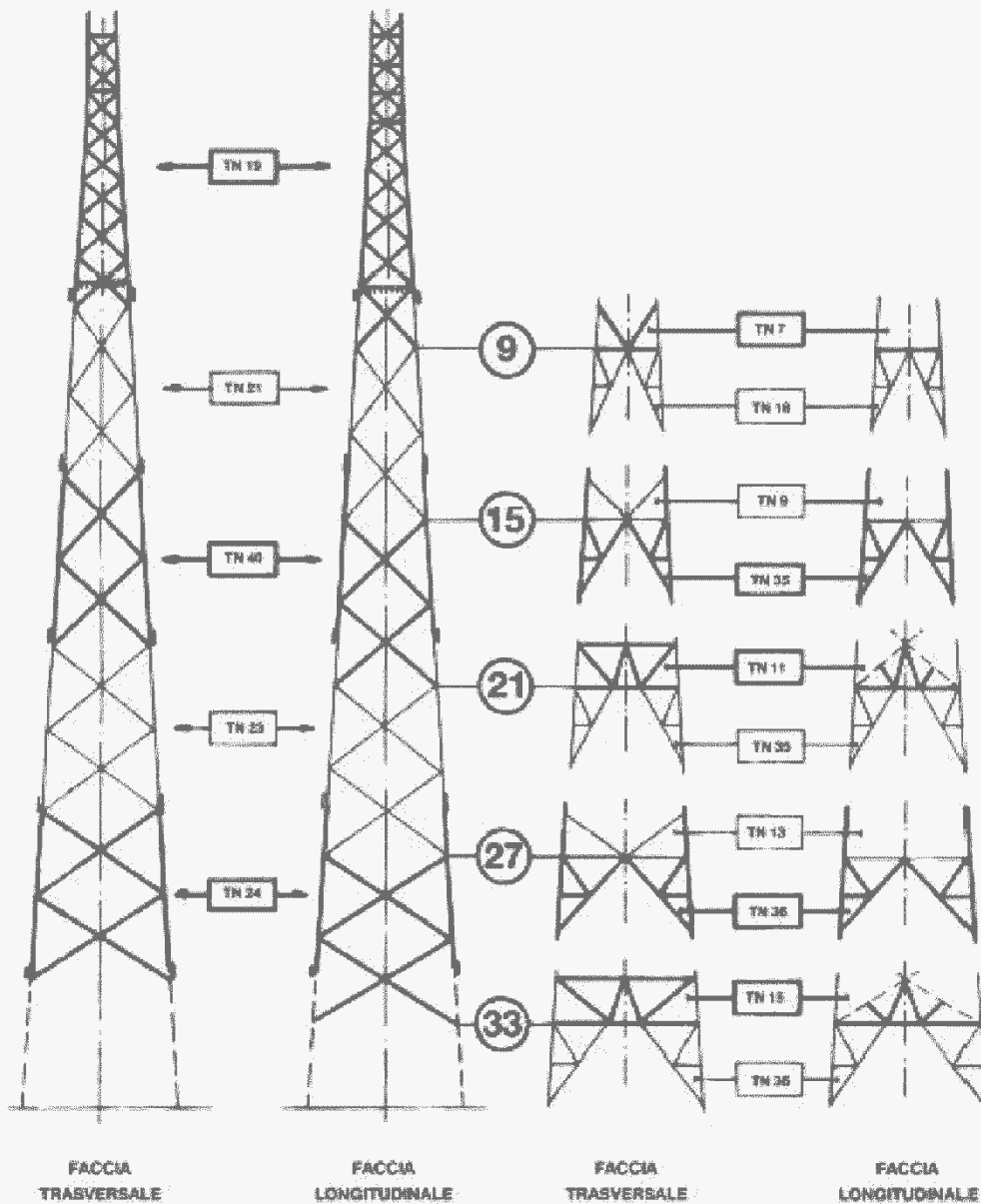

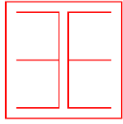

3E Ingegneria srl

NUOVO ELETTRODOTTO 150 kV "SE MELFI 380-SE VALLE"  
PARTICOLARI COSTRUTTIVI

Tekno Sigma

OGGETTO / SUBJECT

045.20.01.R.12

01

Ott. 2020

22/53

TAG

REV

DATE

PAG / TOT

CLIENTE / CUSTOMER



Linee 150 kV Semplice terna a triangolo  
Conduttore singolo Ø 31,5 - Tiro pieno  
Sostegno tipo N

Codifica:

UX L5702

Rev. 00  
del 31/12/2007

Pag. 5 di 7

### SCHEMA SOSTEGNI CON ALTEZZE DISPARI

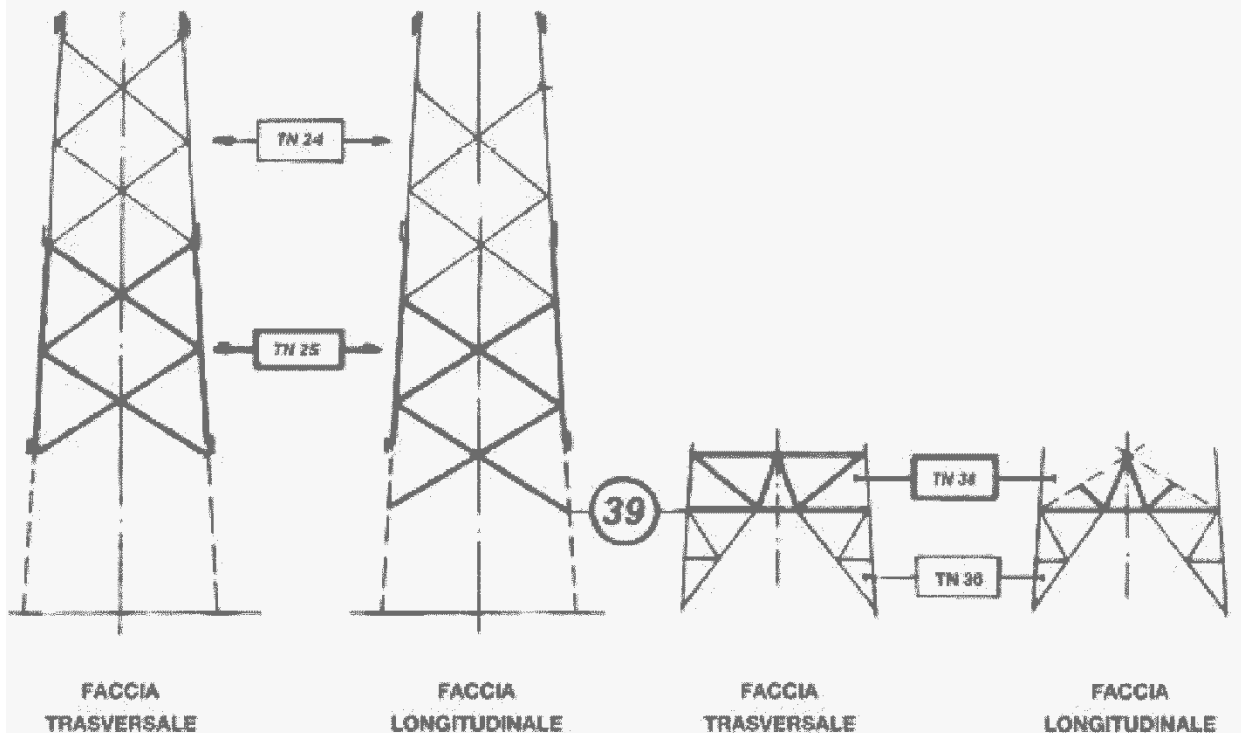

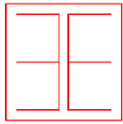

3E Ingegneria srl

NUOVO ELETTRDOTTO 150 kV "SE MELFI 380-SE VALLE"  
PARTICOLARI COSTRUTTIVI

Tekno Sigma

OGGETTO / SUBJECT

045.20.01.R.12

01

Ott. 2020

23/53

TAG

REV

DATE

PAG / TOT

CLIENTE / CUSTOMER



Linee 150 kV Semplice terna a triangolo  
Conduttore singolo Ø 31,5 - Tiro pieno  
Sostegno tipo N

Codifica:

UX LS702

Rev. 03  
del 31/12/2007

Pag. 6 di 7

SCHEMA SOSTEGNI CON ALTEZZE PARI

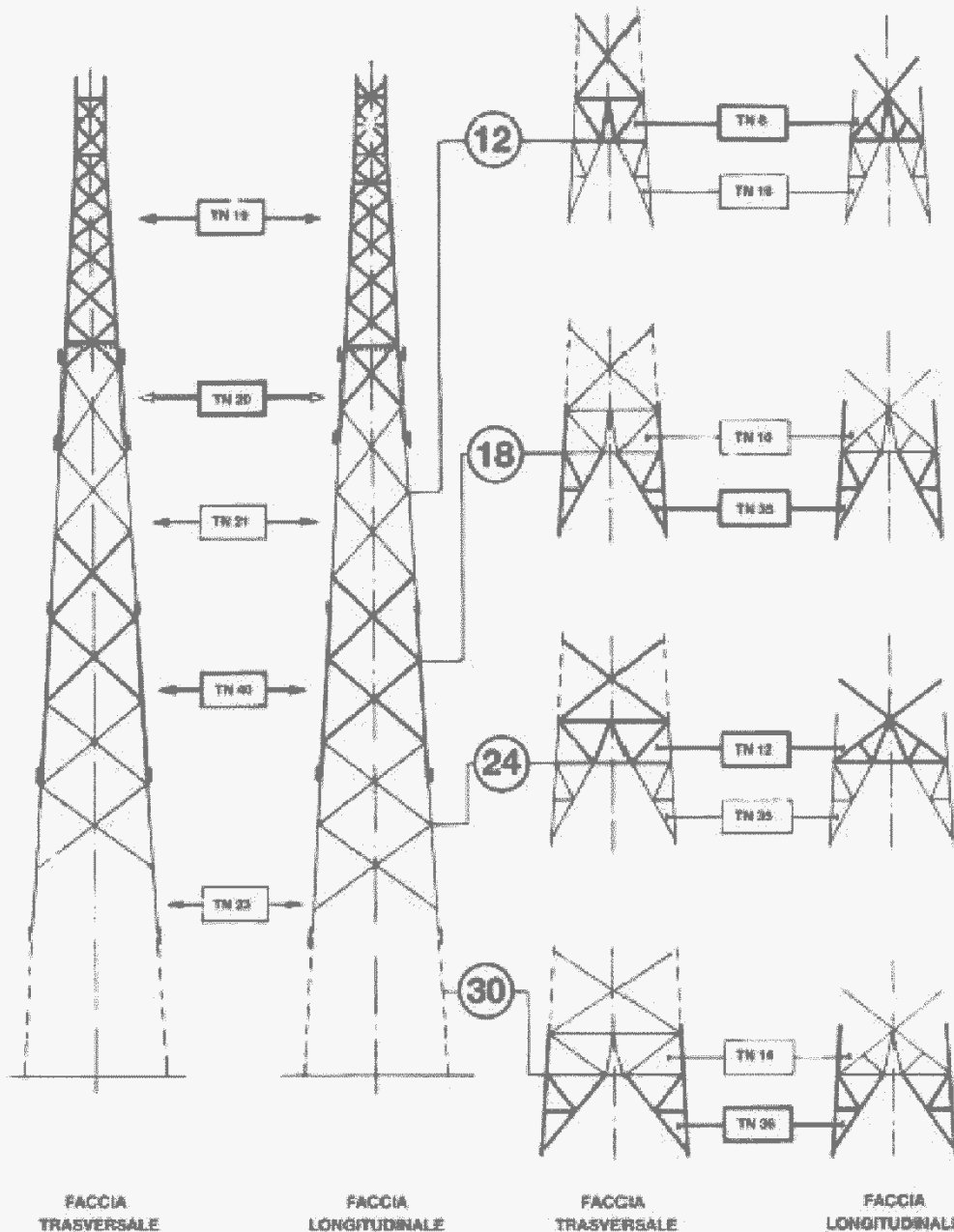

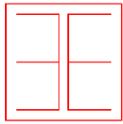

3E Ingegneria srl

NUOVO ELETTRDOTTO 150 kV "SE MELFI 380-SE VALLE"  
PARTICOLARI COSTRUTTIVI

Tekno Sigma

OGGETTO / SUBJECT

045.20.01.R.12

01

Ott. 2020

24/53

TAG

REV

DATE

PAG / TOT

CLIENTE / CUSTOMER



Linee 150 kV Semplice terna a triangolo  
Conduttore singolo Ø 31,5 - Tiro pieno  
Sostegno tipo N

Codifica:

UX LS702

Rev. 00  
del 31/12/2007

Pag. 7 di 7

### SCHEMA SOSTEGNI CON ALTEZZE PARI

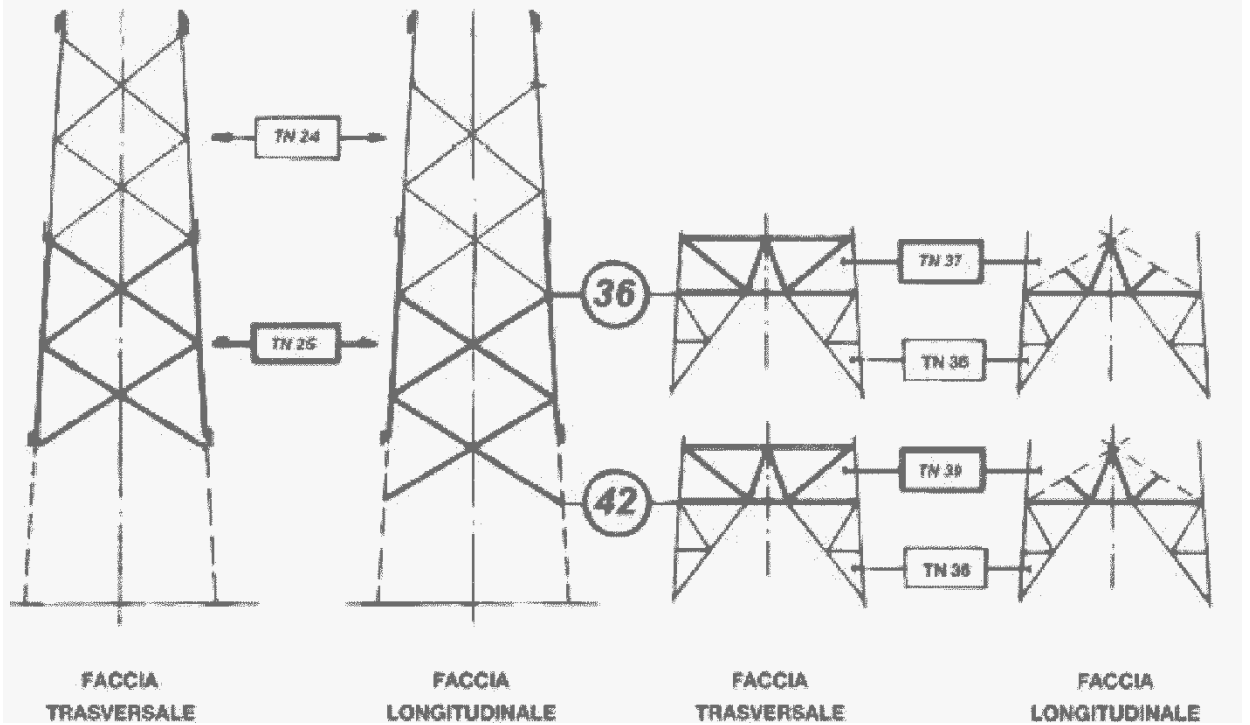



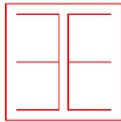

3E Ingegneria srl

NUOVO ELETTRODOTTO 150 kV "SE MELFI 380-SE VALLE"  
PARTICOLARI COSTRUTTIVI

Tekno Sigma

OGGETTO / SUBJECT

045.20.01.R.12

01

Ott. 2020

25/53

TAG

REV

DATE

PAG / TOT

CLIENTE / CUSTOMER



Linee 150 kV Semplice terna a triangolo  
Conduttore singolo Ø 31,5 - Tiro pieno  
Sostegno tipo M

Codifica:

UX LS703

Rev. 00  
del 31/12/2007

Pag. 3 di 5

PER CAMPATE NORMALI

PER GRANDI CAMPATE

GRUPPI MENSOLE NORMALI

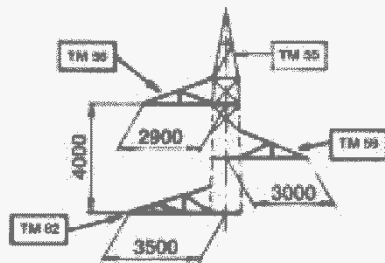

A 0

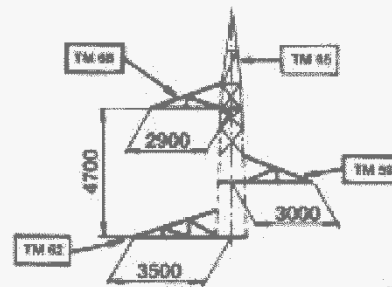

A 0 G

GRUPPI MENSOLE CON PENDINO

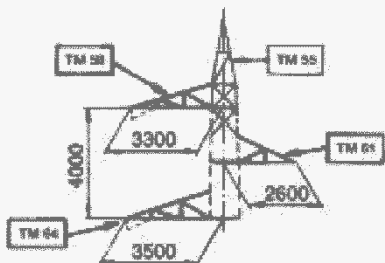

A 2

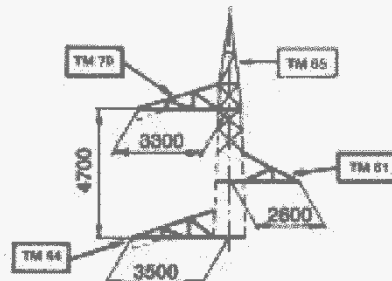

A 2 G

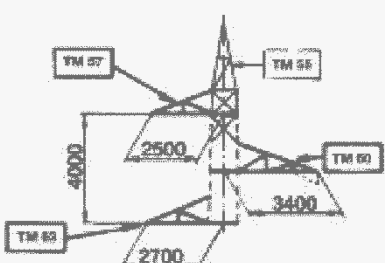

A 1

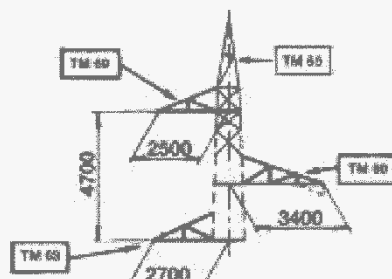

A 1 G

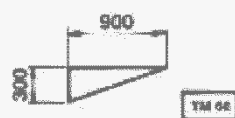

TM 66

PENDINI



TM 67

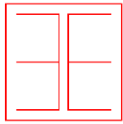

3E Ingegneria srl

NUOVO ELETTRODOTTO 150 kV "SE MELFI 380-SE VALLE"  
PARTICOLARI COSTRUTTIVI

Tekno Sigma

OGGETTO / SUBJECT

045.20.01.R.12

01

Ott. 2020

26/53

TAG

REV

DATE

PAG / TOT

CLIENTE / CUSTOMER



Linee 150 kV Semplice terna a triangolo  
Conduttore singolo Ø 31,5 - Tiro pieno  
Sostegno tipo M

Codifica:

UX LS703

Rev. 03  
del 31/12/2007

Pag. 4 di 5

SCHEMA SOSTEGNI CON ALTEZZE DISPARI

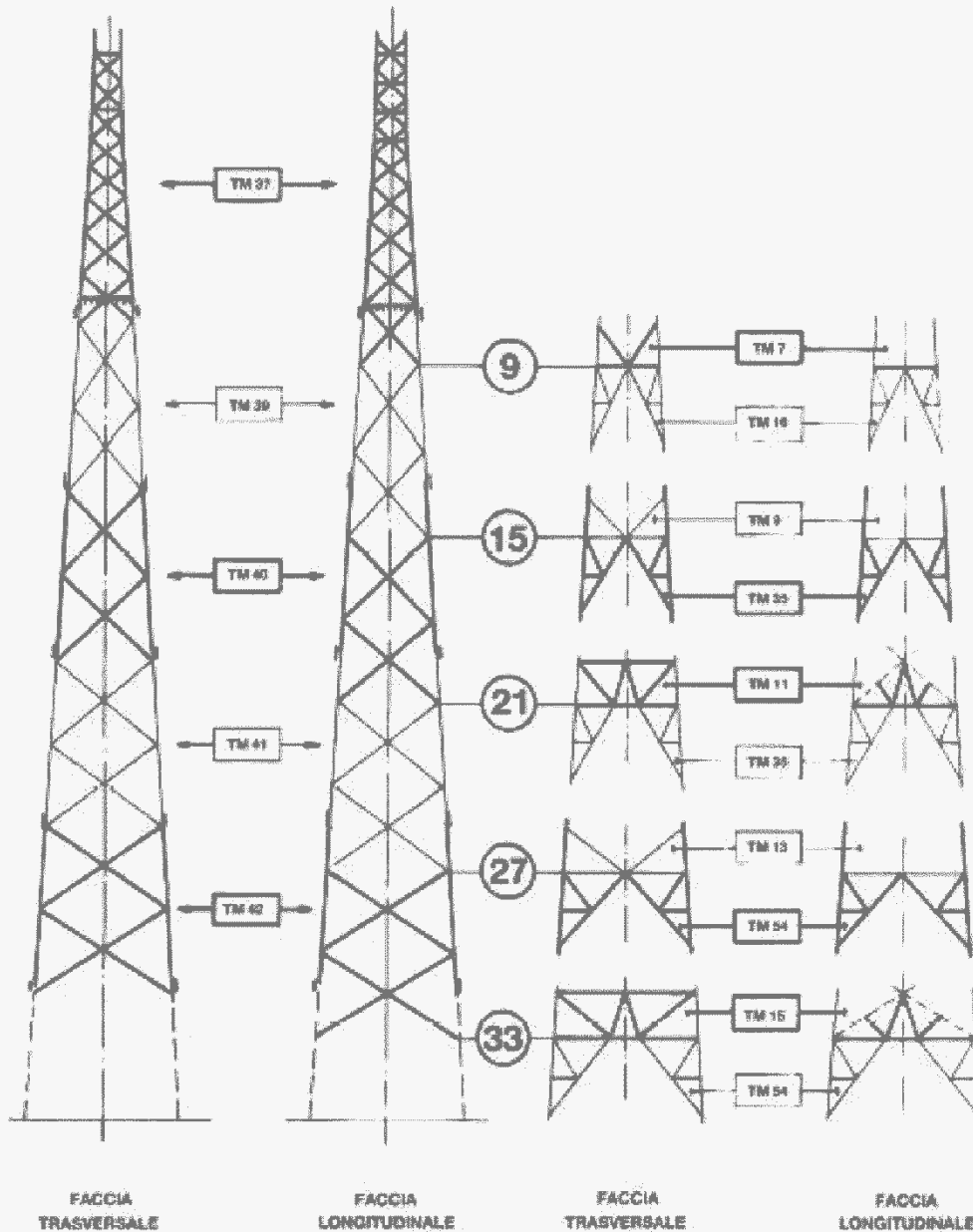

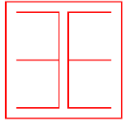

3E Ingegneria srl

NUOVO ELETTRDOTTO 150 kV "SE MELFI 380-SE VALLE"  
PARTICOLARI COSTRUTTIVI

Tekno Sigma

OGGETTO / SUBJECT

045.20.01.R.12

01

Ott. 2020

27/53

TAG

REV

DATE

PAG / TOT

CLIENTE / CUSTOMER



Linee 150 kV Semplice tema a triangolo  
Conduttore singolo  $\varnothing$  31,5 - Tiro pieno  
Sostegno tipo M

Codifica:

UX LS703

Rev. 00

del 31/12/2007

Pag. 5 di 5

SCHEMA SOSTEGNI CON ALTEZZE PARI

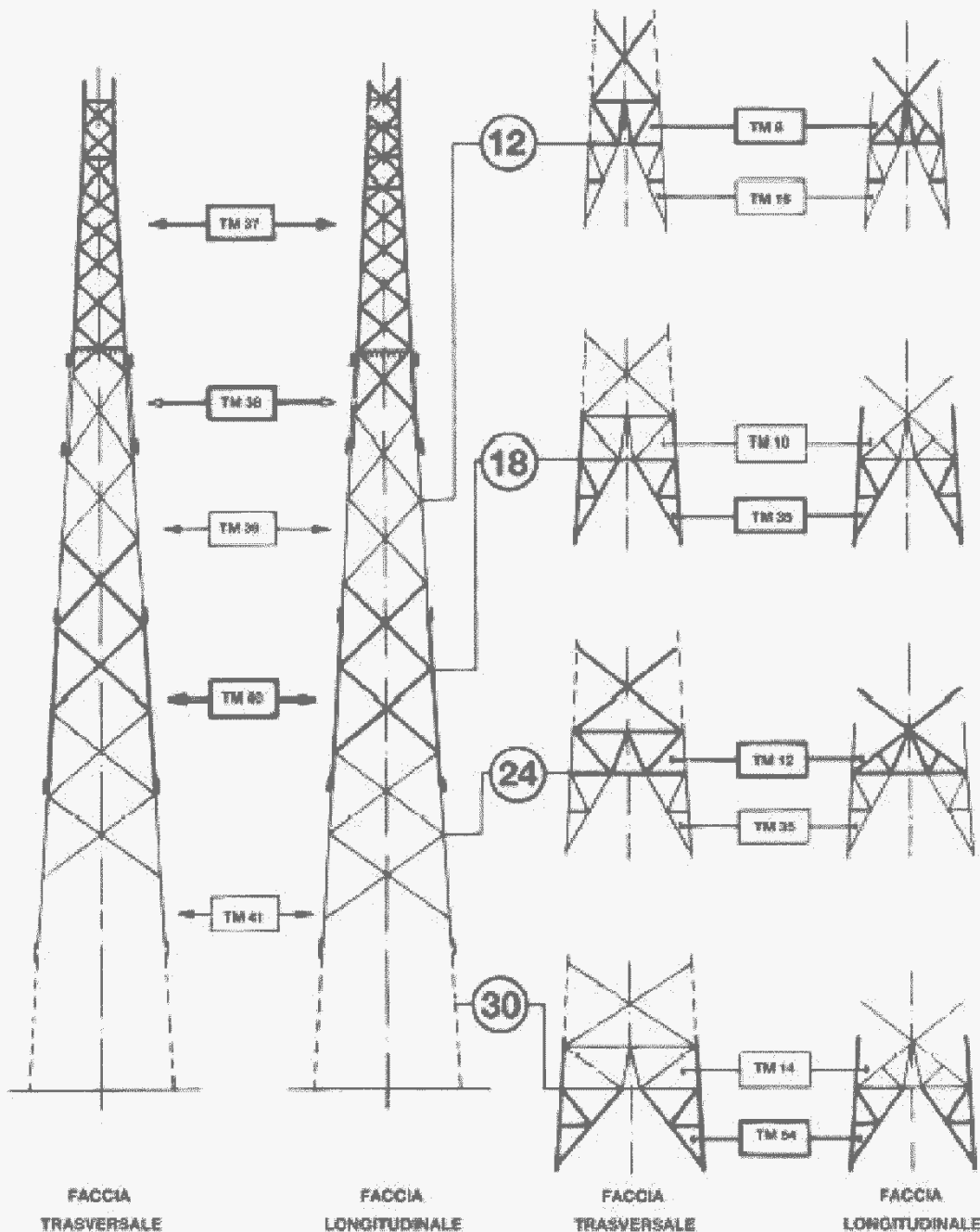

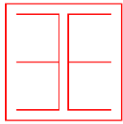

3E Ingegneria srl

NUOVO ELETTRDOTTO 150 kV "SE MELFI 380-SE VALLE"  
PARTICOLARI COSTRUTTIVI

Tekno Sigma

OGGETTO / SUBJECT

045.20.01.R.12

01

Ott. 2020

28/53

TAG

REV

DATE

PAG / TOT

CLIENTE / CUSTOMER



Linee 150 kV Semplice terna a triangolo  
Conduttore singolo Ø 31,5 - Tiro pieno  
Sostegno tipo P

Codifica:

UX LS704

Rev. 03  
del 31/12/2007

Pag. 3 di 7

PER CAMPATE NORMALI

PER GRANDI CAMPATE

GRUPPI MENSOLE NORMALI

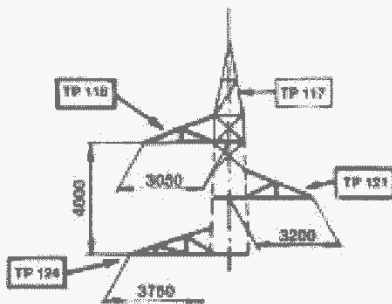

B 0

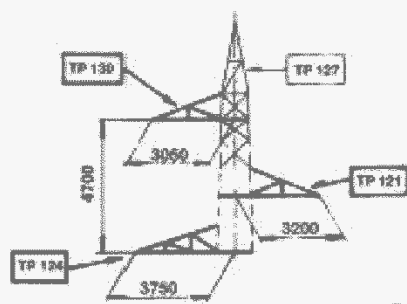

B 0 G

GRUPPI MENSOLE CON PENDIO

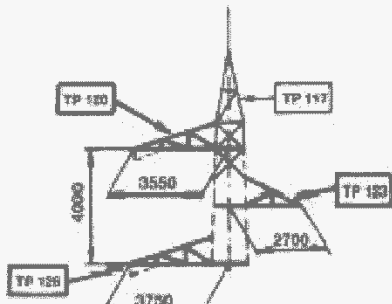

B 2

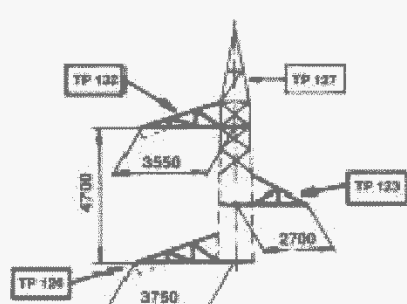

B 2 G

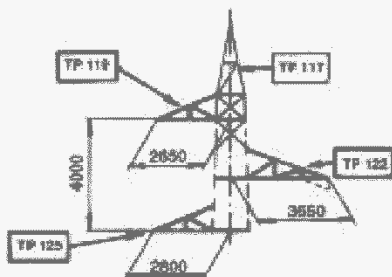

B 1

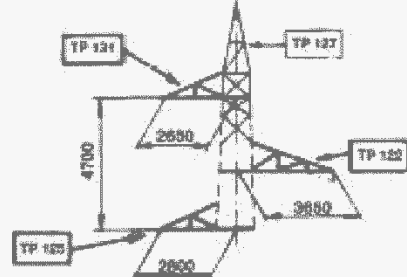

B 1 G

PENDINI

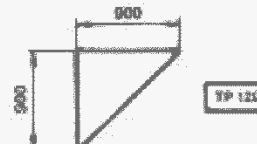
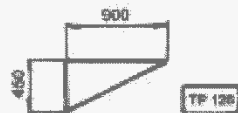

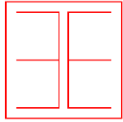

3E Ingegneria srl

NUOVO ELETTRDOTTO 150 kV "SE MELFI 380-SE VALLE"  
PARTICOLARI COSTRUTTIVI

Tekno Sigma

OGGETTO / SUBJECT

045.20.01.R.12

01

Ott. 2020

29/53

TAG

REV

DATE

PAG / TOT

CLIENTE / CUSTOMER



Linee 150 kV Semplice terna a triangolo  
Conduttore singolo Ø 31,5 - Tiro pieno  
Sostegno tipo P

Codifica:

UX LS704

Rev. 00  
del 31/12/2007

Pag. 4 di 7

SCHEMA SOSTEGNI CON ALTEZZE DISPARI

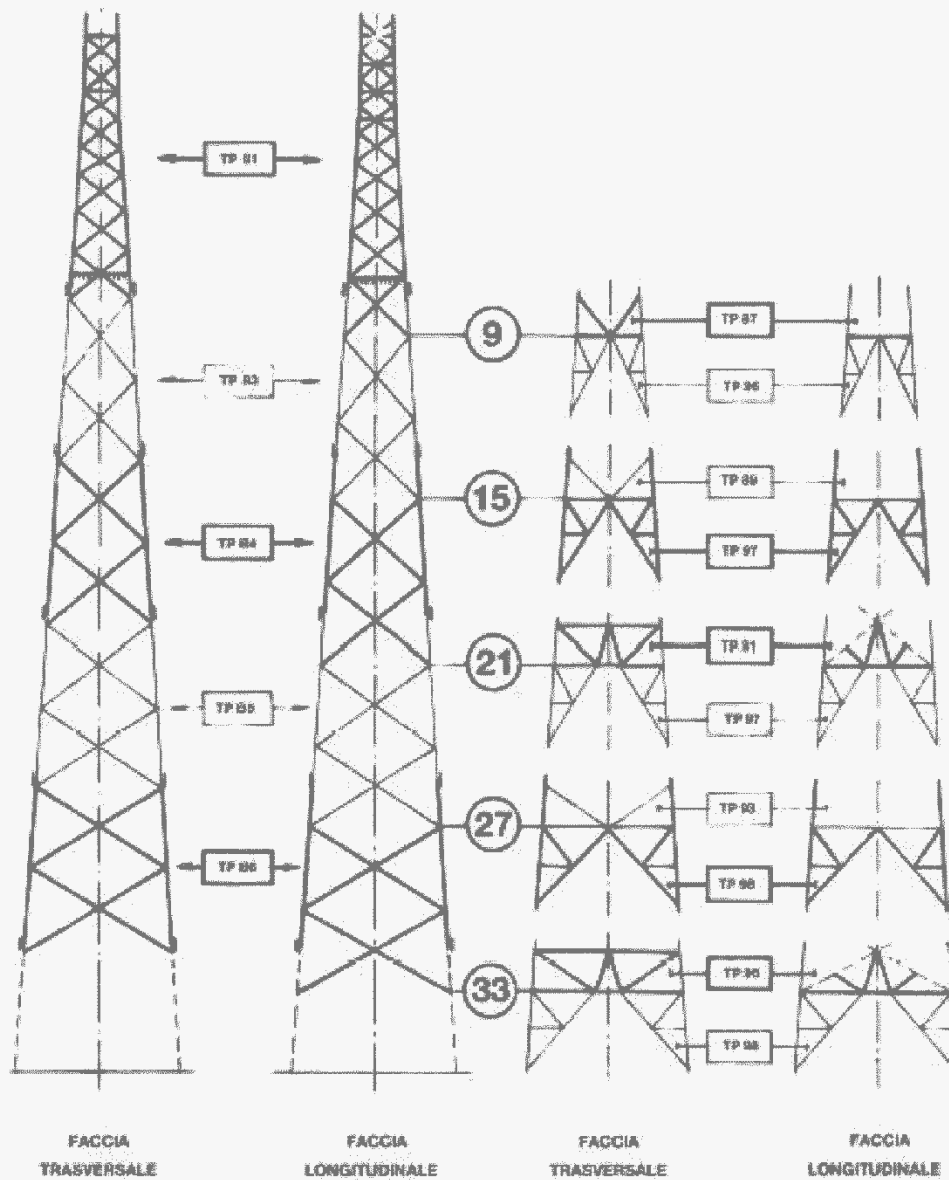

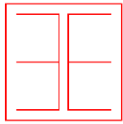

3E Ingegneria srl

NUOVO ELETTRODOTTO 150 kV "SE MELFI 380-SE VALLE"  
PARTICOLARI COSTRUTTIVI

Tekno Sigma

OGGETTO / SUBJECT

045.20.01.R.12

01

Ott. 2020

30/53

TAG

REV

DATE

PAG / TOT

CLIENTE / CUSTOMER



Linee 150 kV Semplice terna a triangolo  
Conduttore singolo Ø 31,5 - Tiro pieno  
Sostegno tipo P

Codifica:

UX L5704

Rev. 03

del 31/12/2007

Pag. 5 di 7

SCHEMA SOSTEGNI CON ALTEZZE ECCEZIONALI DISPARI

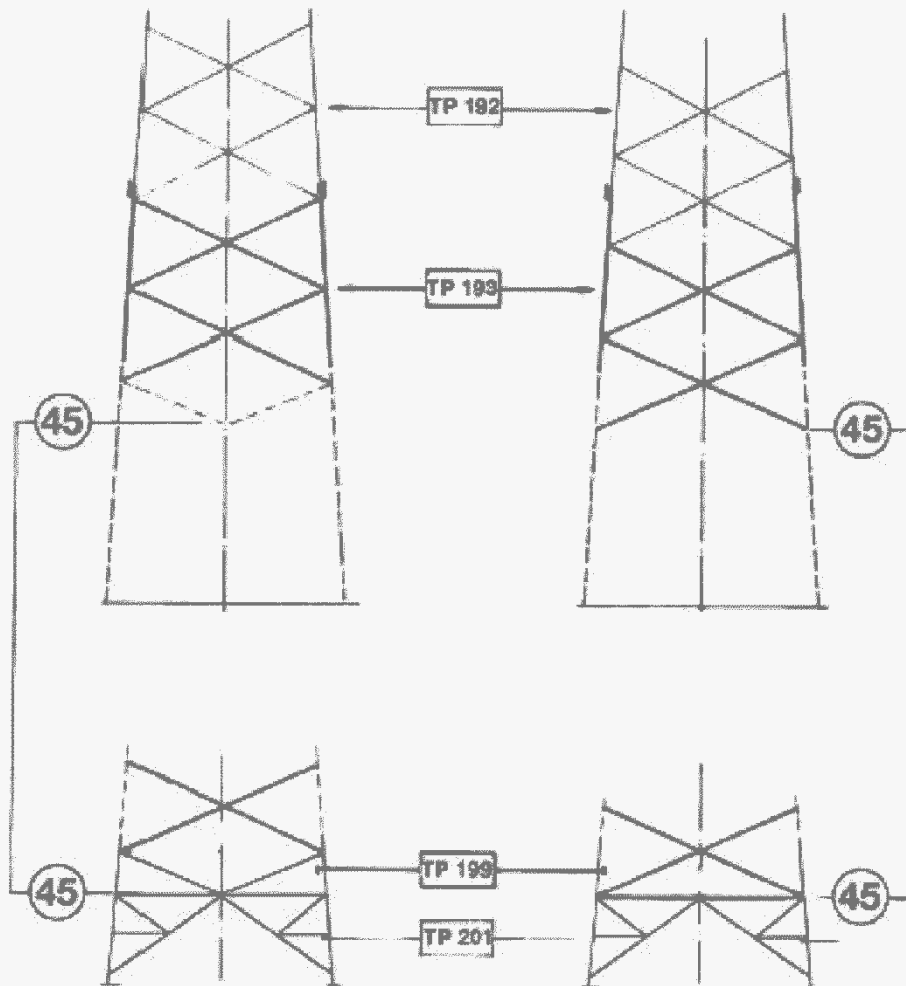

FACCIA  
TRASVERSALE

FACCIA  
LONGITUDINALE

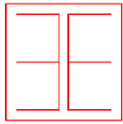

3E Ingegneria srl

NUOVO ELETTRDOTTO 150 kV "SE MELFI 380-SE VALLE"  
PARTICOLARI COSTRUTTIVI

Tekno Sigma

OGGETTO / SUBJECT

045.20.01.R.12

01

Ott. 2020

31/53

TAG

REV

DATE

PAG / TOT

CLIENTE / CUSTOMER



Linee 150 kV Semplice terna a triangolo  
Conduttore singolo Ø 31,5 - Tiro pieno  
Sostegno tipo P

Codifica:

UX LS704

Rev. 00  
del 31/12/2007

Pag. 6 di 7

SCHEMA SOSTEGNI CON ALTEZZE PARI

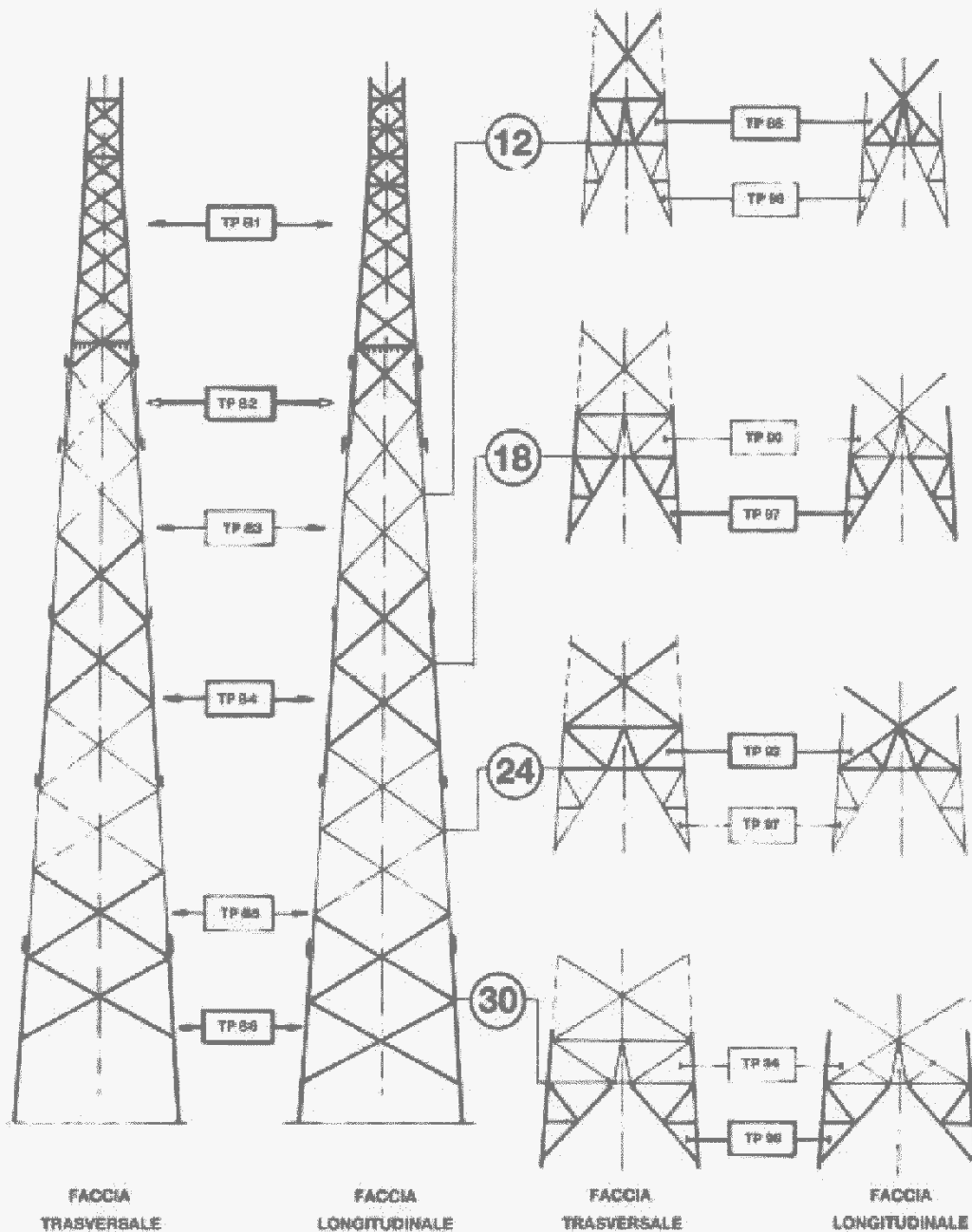

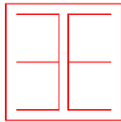

3E Ingegneria srl

NUOVO ELETTRODOTTO 150 kV "SE MELFI 380-SE VALLE"  
PARTICOLARI COSTRUTTIVI

Tekno Sigma

OGGETTO / SUBJECT

045.20.01.R.12

01

Ott. 2020

32/53

TAG

REV

DATE

PAG / TOT

CLIENTE / CUSTOMER



Linee 150 kV Semplice terna a triangolo  
Conduttore singolo Ø 31,5 - Tiro pieno  
Sostegno tipo P

Codifica:

UX LS704

Rev. 00  
del 31/12/2007

Pag. 7 di 7

SCHEMA SOSTEGNI CON ALTEZZE ECCEZIONALI PARI

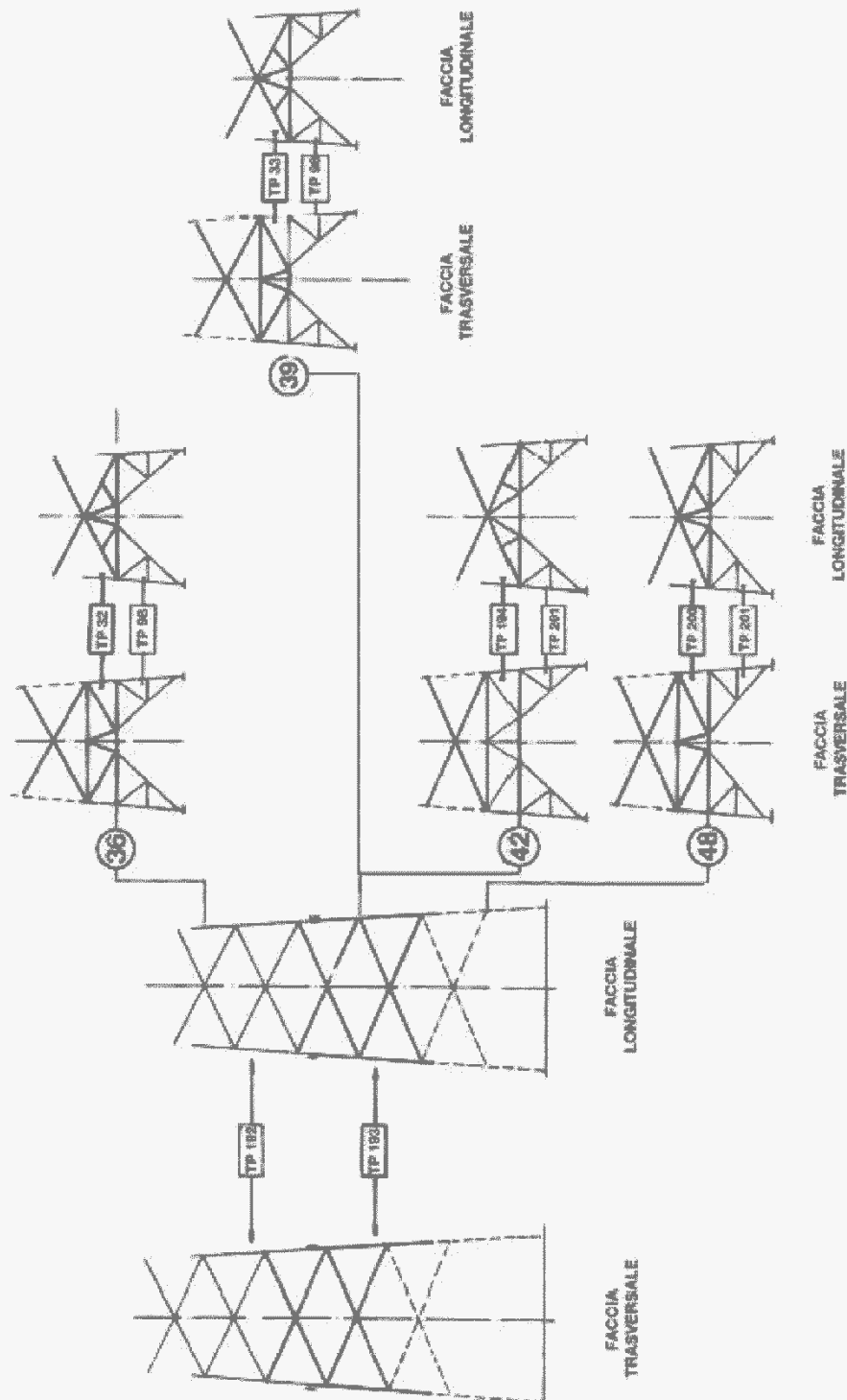



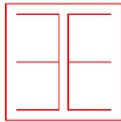

3E Ingegneria srl

NUOVO ELETTRODOTTO 150 kV "SE MELFI 380-SE VALLE"  
PARTICOLARI COSTRUTTIVI

Tekno Sigma

OGGETTO / SUBJECT

045.20.01.R.12

01

Ott. 2020

33/53

TAG

REV

DATE

PAG / TOT

CLIENTE / CUSTOMER



Linee 150 kV Semplice zebra a triangolo  
Conduttore singolo  $\varnothing$  31,5 - Tiro pieno  
Sostegno tipo V

Codifica:

UX LS705

Rev. 00  
del 31/12/2007

Pag. 3 di 7

PER CAMPATE NORMALI

PER GRANDI CAMPATE

GRUPPI MENSOLE NORMALI

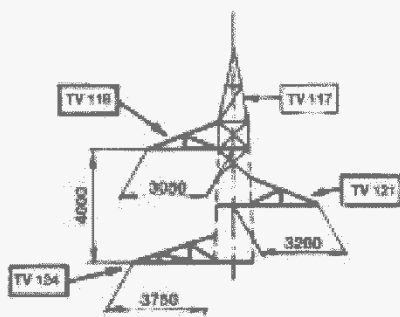

B 0

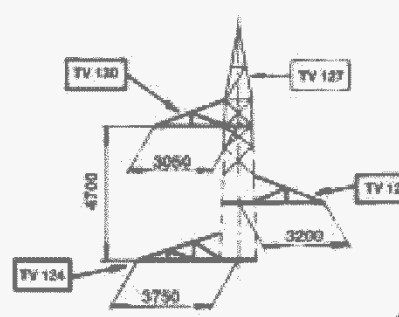

B 0 G

GRUPPI MENSOLE CON PENDIO

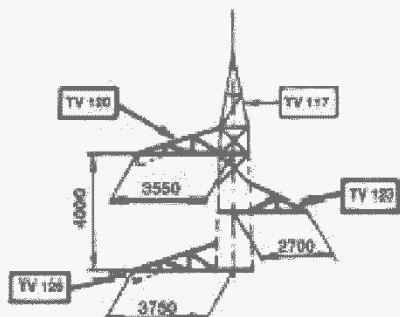

B 2

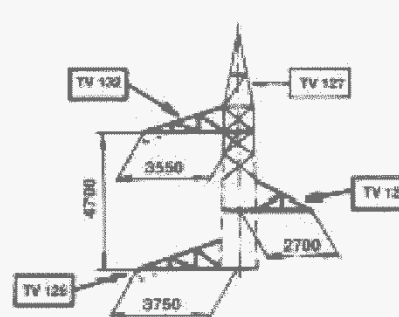

B 2 G

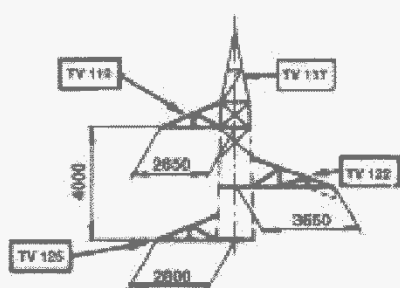

B 1

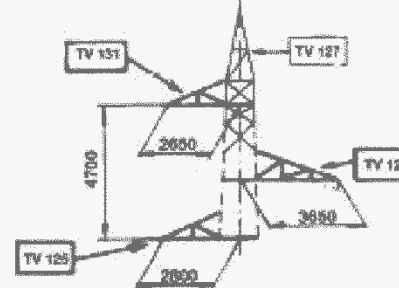

B 1 G

PENDIO

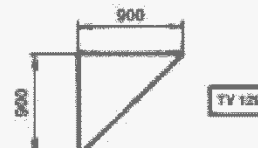

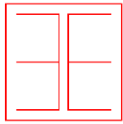

3E Ingegneria srl

NUOVO ELETTRODOTTO 150 kV "SE MELFI 380-SE VALLE"  
PARTICOLARI COSTRUTTIVI

Tekno Sigma

OGGETTO / SUBJECT

045.20.01.R.12

01

Ott. 2020

34/53

TAG

REV

DATE

PAG / TOT

CLIENTE / CUSTOMER



Linee 150 kV Semplice terna a triangolo  
Conduttore singolo  $\varnothing$  31,5 - Tiro pieno  
Sostegno tipo V

Codifica:

UX LS705

Rev. 00

del 31/12/2007

Pag. 4 di 7

SCHEMA SOSTEGNI CON ALTEZZE DISPARI

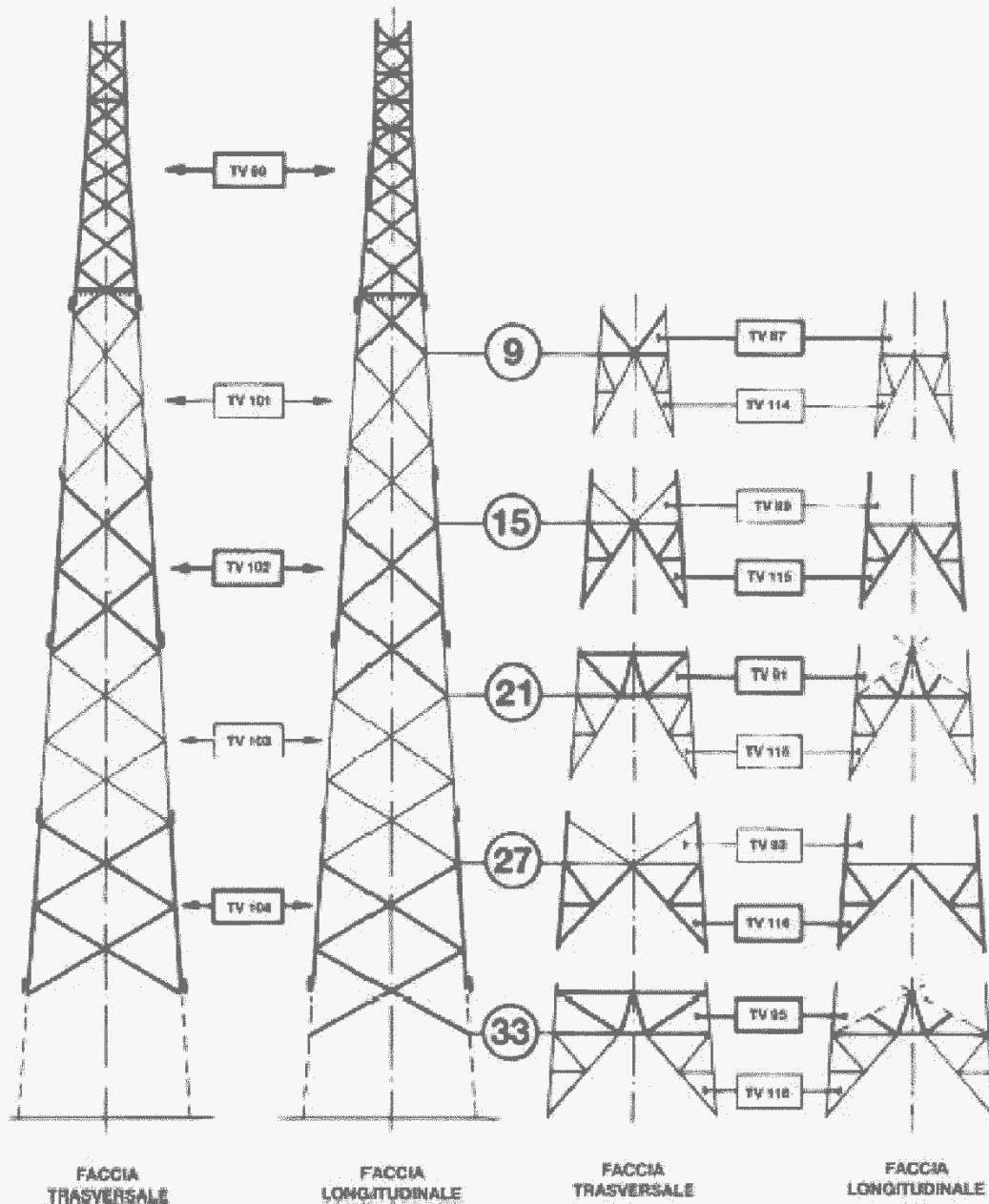



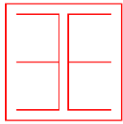

3E Ingegneria srl

NUOVO ELETTRODOTTO 150 kV "SE MELFI 380-SE VALLE"  
PARTICOLARI COSTRUTTIVI

Tekno Sigma

OGGETTO / SUBJECT

045.20.01.R.12

01

Ott. 2020

36/53

TAG

REV

DATE

PAG / TOT

CLIENTE / CUSTOMER



Linee 150 kV Semplice terna a triangolo  
Conduttore singolo Ø 31,5 - Tiro pieno  
Sostegno tipo V

Codifica:

LUX LS705

Rev. 00  
del 31/12/2007

Pag. 6 di 7

SCHEMA SOSTEGNI CON ALTEZZE PARI

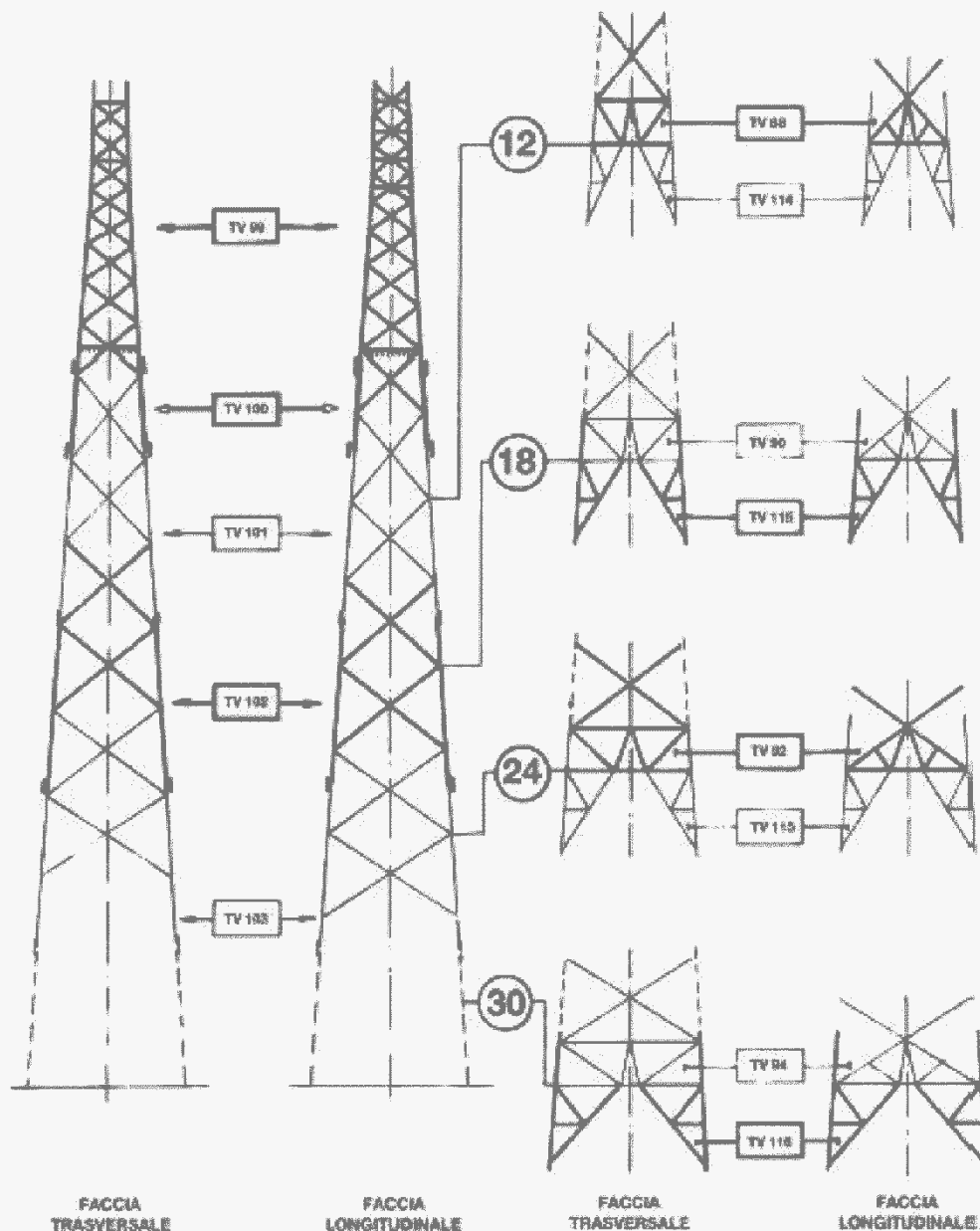

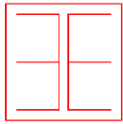

3E Ingegneria srl

NUOVO ELETTRDOTTO 150 kV "SE MELFI 380-SE VALLE"  
PARTICOLARI COSTRUTTIVI

Tekno Sigma

OGGETTO / SUBJECT

045.20.01.R.12

01

Ott. 2020

37/53

TAG

REV

DATE

PAG / TOT

CLIENTE / CUSTOMER



Linee 150 kV Semplice terna a triangolo  
Conduttore singolo Ø 31,5 - Tiro pieno  
Sostegno tipo V

Codifica:

UX LS705

Rev. 00  
del 31/12/2007

Pag. 7 di 7

### SCHEMA SOSTEGNI CON ALTEZZE PARI

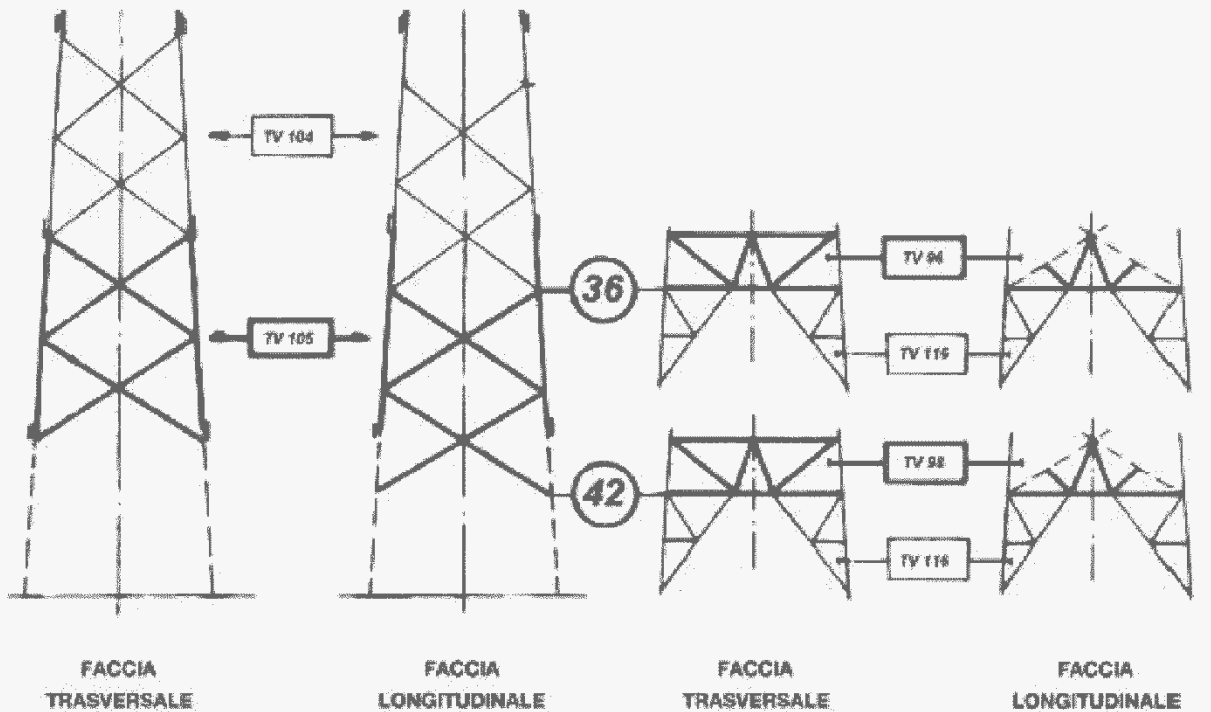

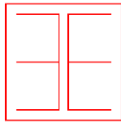

3E Ingegneria srl

NUOVO ELETTRDOTTO 150 kV "SE MELFI 380-SE VALLE"  
PARTICOLARI COSTRUTTIVI

Tekno Sigma

OGGETTO / SUBJECT

045.20.01.R.12

01

Ott. 2020

38/53

TAG

REV

DATE

PAG / TOT

CLIENTE / CUSTOMER



Linee 150 kV Semplice terna a triangolo  
Conduttore singolo Ø 31,5 - Tiro pieno  
Sostegno tipo C

Codifica:

UX LS706

Rev. 03  
del 31/12/2007

Pag. 3 di 6

PER CAMPATE NORMALI

PER GRANDI CAMPATE

GRUPPI MENSOLE NORMALI

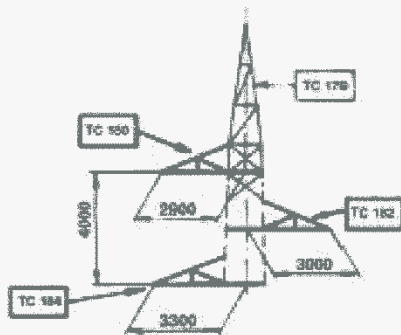

D00-D01-D02

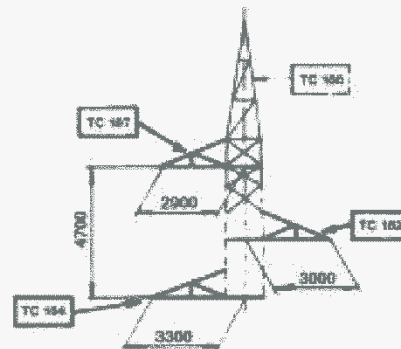

D00G-D01G-D02G

GRUPPI MENSOLE QUADRE

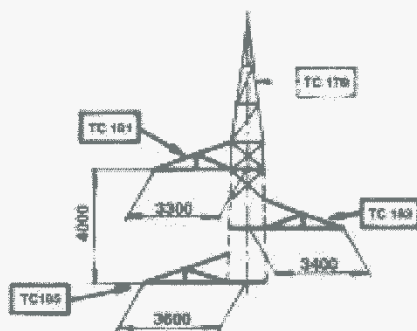

D00-D01-D02

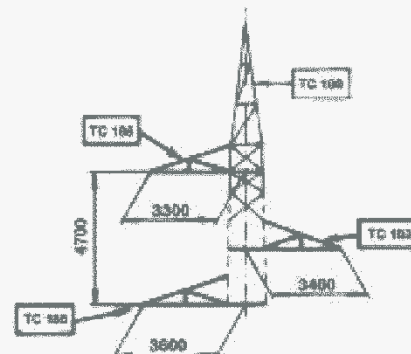

D00G-D01G-D02G

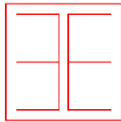

3E Ingegneria srl

NUOVO ELETTRODOTTO 150 kV "SE MELFI 380-SE VALLE"  
PARTICOLARI COSTRUTTIVI

Tekno Sigma

OGGETTO / SUBJECT

045.20.01.R.12

01

Ott. 2020

39/53

TAG

REV

DATE

PAG / TOT

CLIENTE / CUSTOMER



Linee 150 kV Semplice zebra a triangolo  
Conduttore singolo Ø 31,5 - Tiro pieno  
Sostegno tipo C

Codifica:

UX LS706

Rev. 00  
del 31/12/2007

Pag. 4 di 8

PER CAMPATE NORMALI

PER GARNDI CAMPATE

GRUPPI MENSOLE NORMALI  
(vista longitudinale)

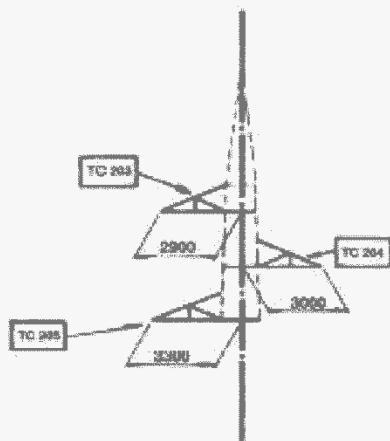

D 02

D 01

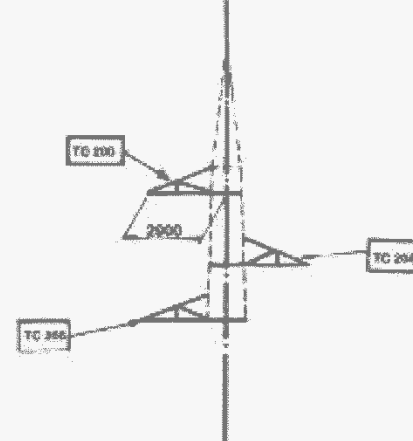

D 02 G

D 01 G

GRUPPI MENSOLE QUADRE  
(vista longitudinale)

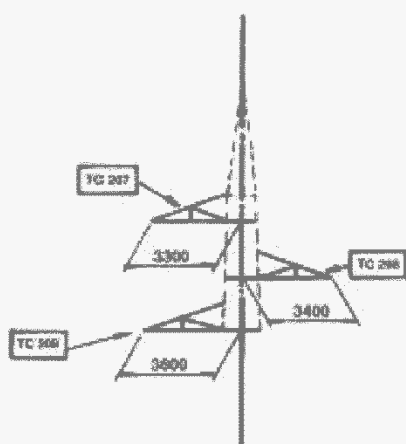

D 02

D 01

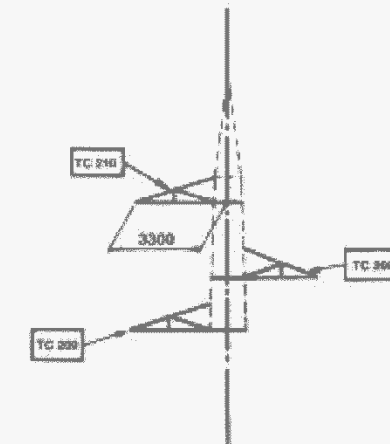

D 02 G

D 01 G

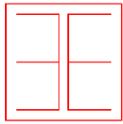

3E Ingegneria srl

NUOVO ELETTRODOTTO 150 kV "SE MELFI 380-SE VALLE"  
PARTICOLARI COSTRUTTIVI

Tekno Sigma

OGGETTO / SUBJECT

045.20.01.R.12

01

Ott. 2020

40/53

TAG

REV

DATE

PAG / TOT

CLIENTE / CUSTOMER



Linee 150 kV Semplice terna a triangolo  
Conduttore singolo Ø 31,5 - Tiro pieno  
Sostegno tipo C

Codifica:

UX LS706

Rev. 00  
del 31/12/2007

Pag. 5 di 6

SCHEMA SOSTEGNI CON ALTEZZE DISPARI

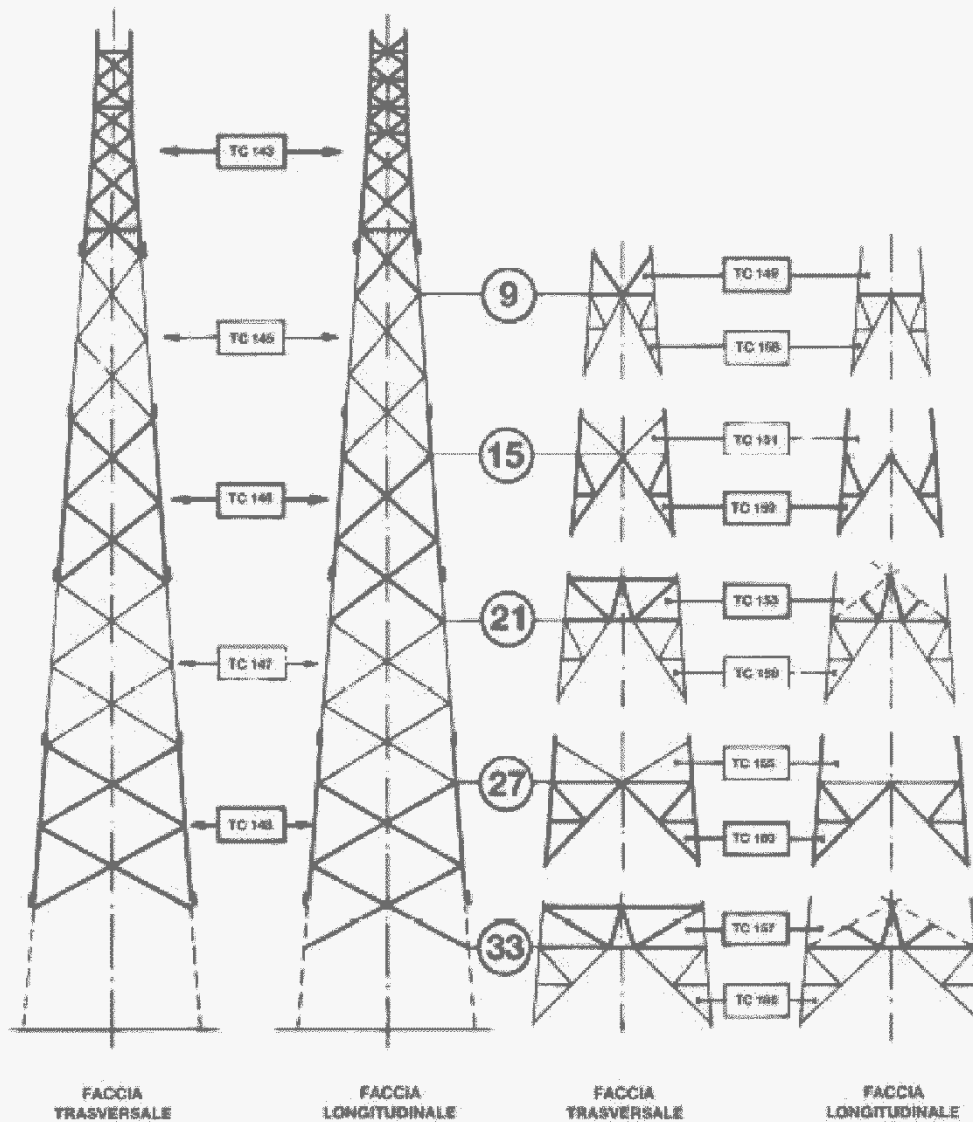



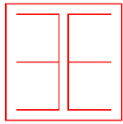

3E Ingegneria srl

NUOVO ELETTRDOTTO 150 kV "SE MELFI 380-SE VALLE"  
PARTICOLARI COSTRUTTIVI

Tekno Sigma

OGGETTO / SUBJECT

045.20.01.R.12

01

Ott. 2020

41/53

TAG

REV

DATE

PAG / TOT

CLIENTE / CUSTOMER



Linee 150 kV Semplice terna a triangolo  
Conduttore singolo Ø 31,5 - Tiro pieno  
Sostegno tipo C

Codifica:

UX LS706

Rev. 00  
del 31/12/2007

Pag. 6 di 6

SCHEMA SOSTEGNI CON ALTEZZE PARI

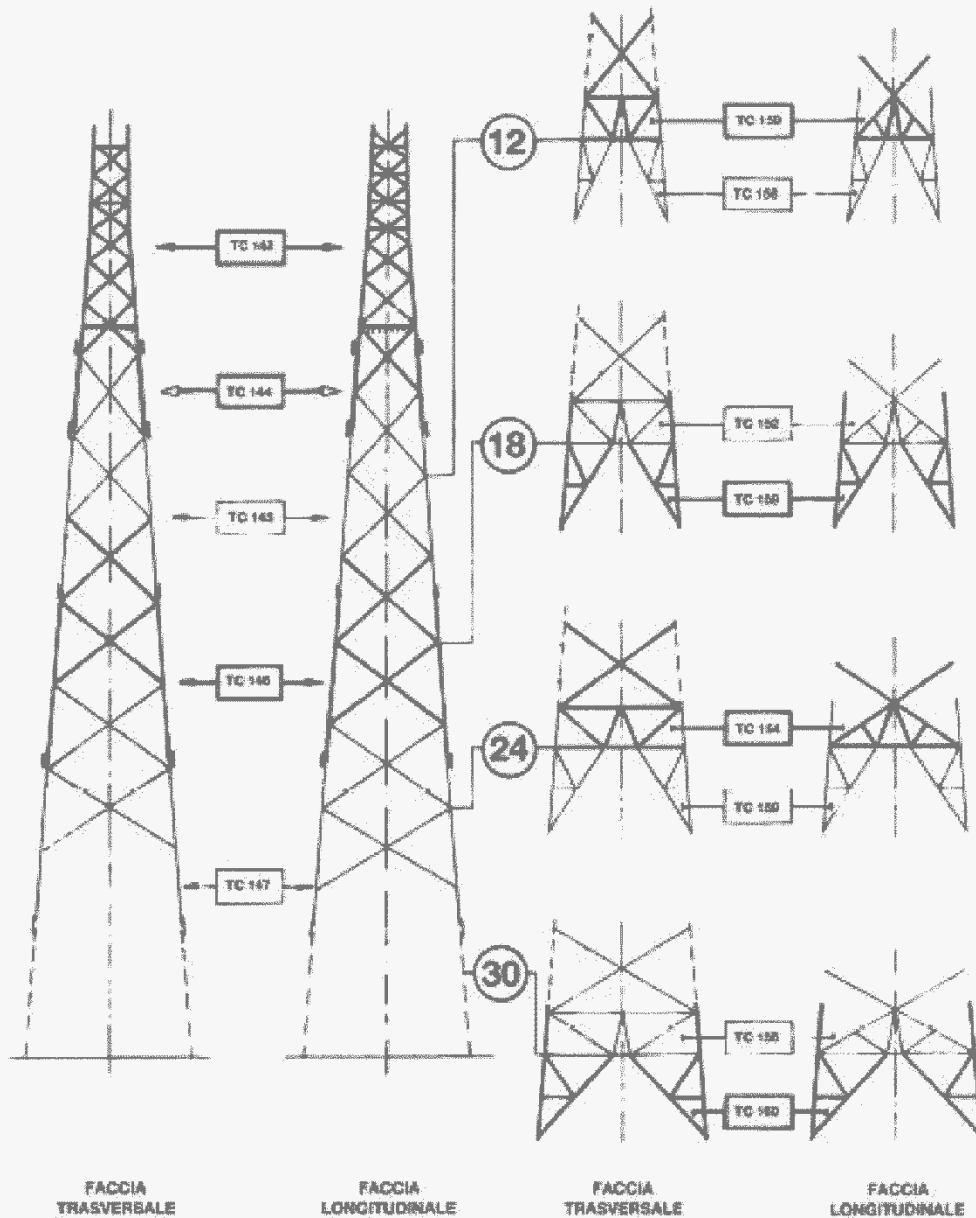

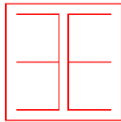

3E Ingegneria srl

NUOVO ELETTRODOTTO 150 kV "SE MELFI 380-SE VALLE"  
PARTICOLARI COSTRUTTIVI

Tekno Sigma

OGGETTO / SUBJECT

045.20.01.R.12

01

Ott. 2020

42/53

TAG

REV

DATE

PAG / TOT

CLIENTE / CUSTOMER



Linee 150 kV Semplice terna a triangolo  
Conduttore singolo Ø 31,5 - Tiro pieno  
Sostegno tipo E

Codifica:

UX LS707

Rev. 03  
del 31/12/2007

Pag. 3 di 6

PER CAMPATE NORMALI

PER GRANDI CAMPATE

GRUPPI MENSOLE NORMALI

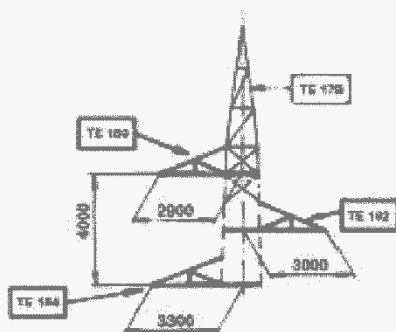

D00-D01-D02

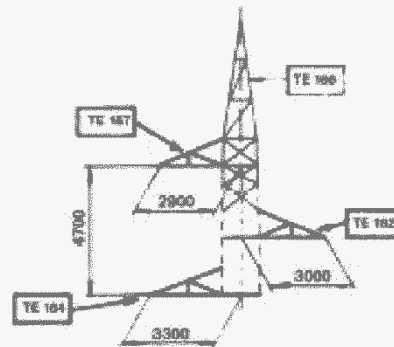

D00G-D01G-D02G

GRUPPI MENSOLE QUADRE

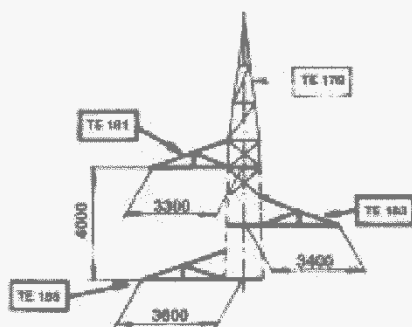

DQ0-DQ1-DQ2

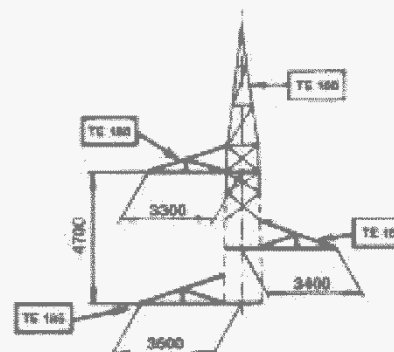

DQ0G-DQ1G-DQ2G

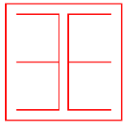

3E Ingegneria srl

NUOVO ELETTRDOTTO 150 kV "SE MELFI 380-SE VALLE"  
PARTICOLARI COSTRUTTIVI

Tekno Sigma

OGGETTO / SUBJECT

045.20.01.R.12

01

Ott. 2020

43/53

TAG

REV

DATE

PAG / TOT

CLIENTE / CUSTOMER



Linee 150 kV Semplice terna a triangolo  
Conduttore singolo Ø 31,5 - Tiro pieno  
Sostegno tipo E

Codifica:

UX LS707

Rev. 00  
del 31/12/2007

Pag. 4 di 6

PER CAMPATE NORMALI

PER GRANDI CAMPATE

GRUPPI MENSOLE NORMALI  
(vista longitudinale)

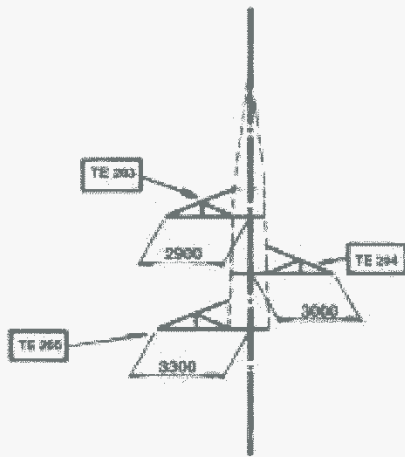

D 0 2

D 0 1

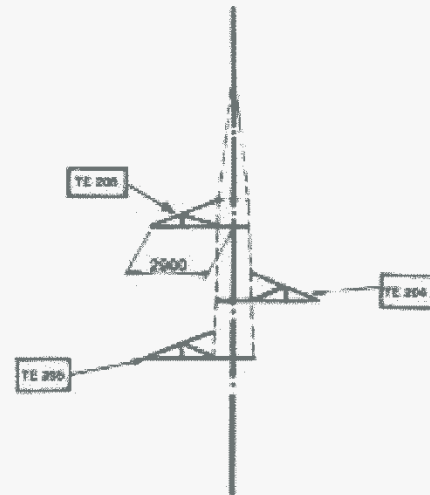

D 0 2 G

D 0 1 G

GRUPPI MENSOLE QUADRE  
(vista longitudinale)

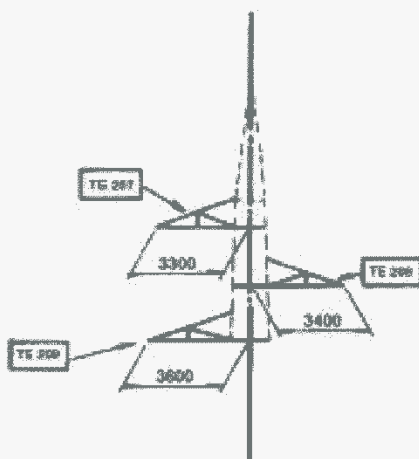

D 0 2

D 0 1

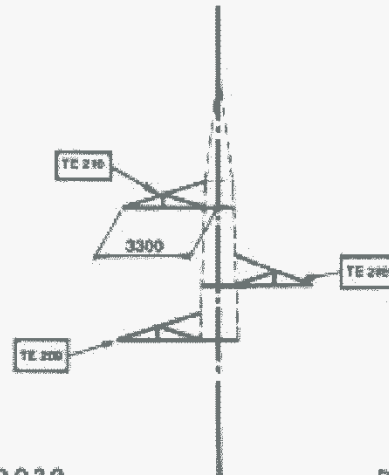

D 0 2 G

D 0 1 G

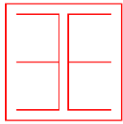

3E Ingegneria srl

NUOVO ELETTRODOTTO 150 kV "SE MELFI 380-SE VALLE"  
PARTICOLARI COSTRUTTIVI

Tekno Sigma

OGGETTO / SUBJECT

045.20.01.R.12

01

Ott. 2020

44/53

TAG

REV

DATE

PAG / TOT

CLIENTE / CUSTOMER



Linee 150 kV Semplice terna a triangolo  
Conduttore singolo Ø 31,5 - Tiro pieno  
Sostegno tipo E

Codifica:

UX LS707

Rev. 03  
del 31/12/2007

Pag. 5 di 6

SCHEMA SOSTEGNI CON ALTEZZE DISPARI

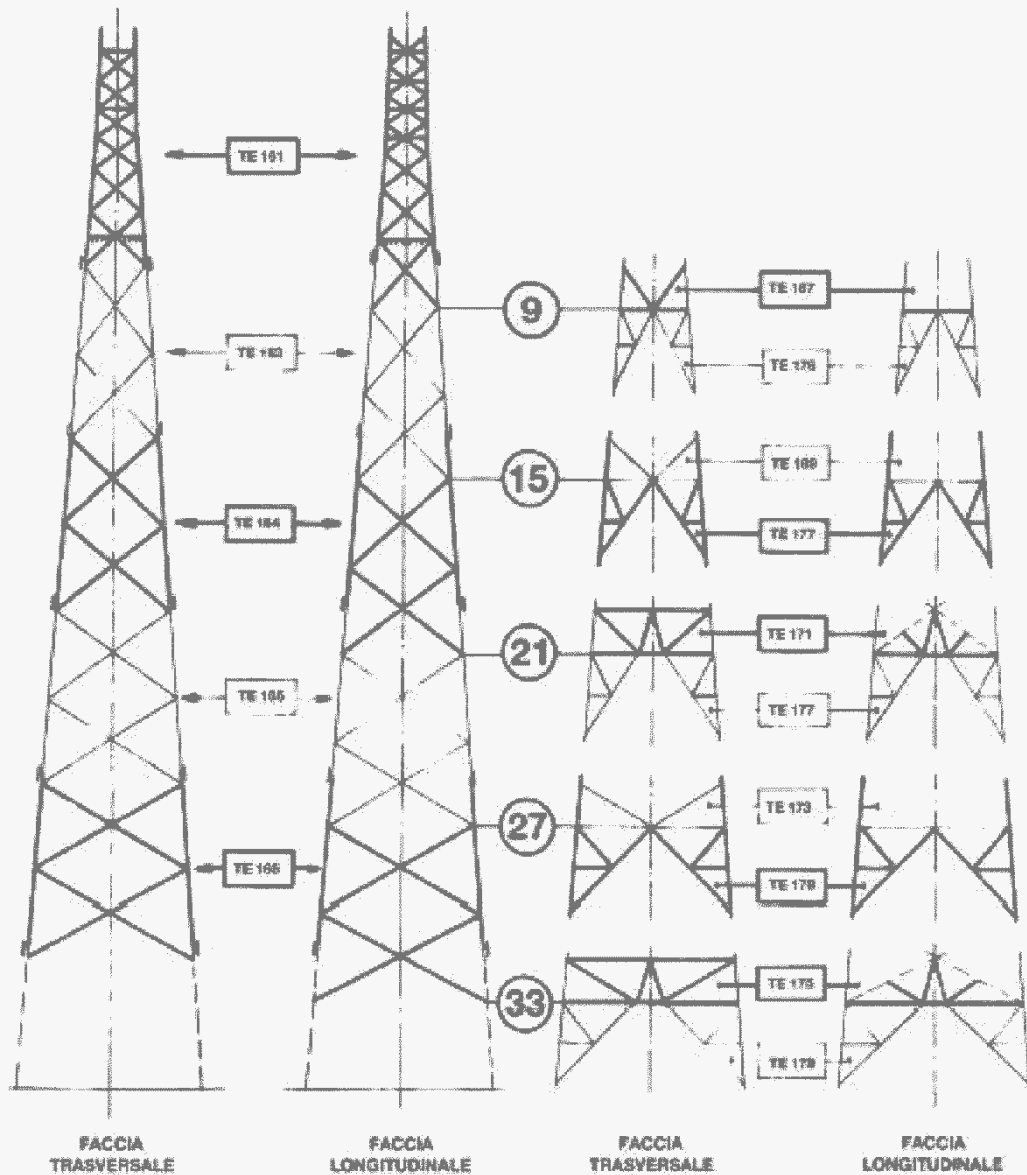

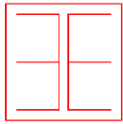

3E Ingegneria srl

NUOVO ELETTRDOTTO 150 kV "SE MELFI 380-SE VALLE"  
PARTICOLARI COSTRUTTIVI

Tekno Sigma

OGGETTO / SUBJECT

045.20.01.R.12

01

Ott. 2020

45/53

TAG

REV

DATE

PAG / TOT

CLIENTE / CUSTOMER



Linee 150 kV Semplice terna a triangolo  
Conduttore singolo Ø 31,5 - Tiro pieno  
Sostegno tipo E

Codifica:

UX LS707

Rev. 00  
del 31/12/2007

Pag. 5 di 6

SCHEMA SOSTEGNI CON ALTEZZE PARI

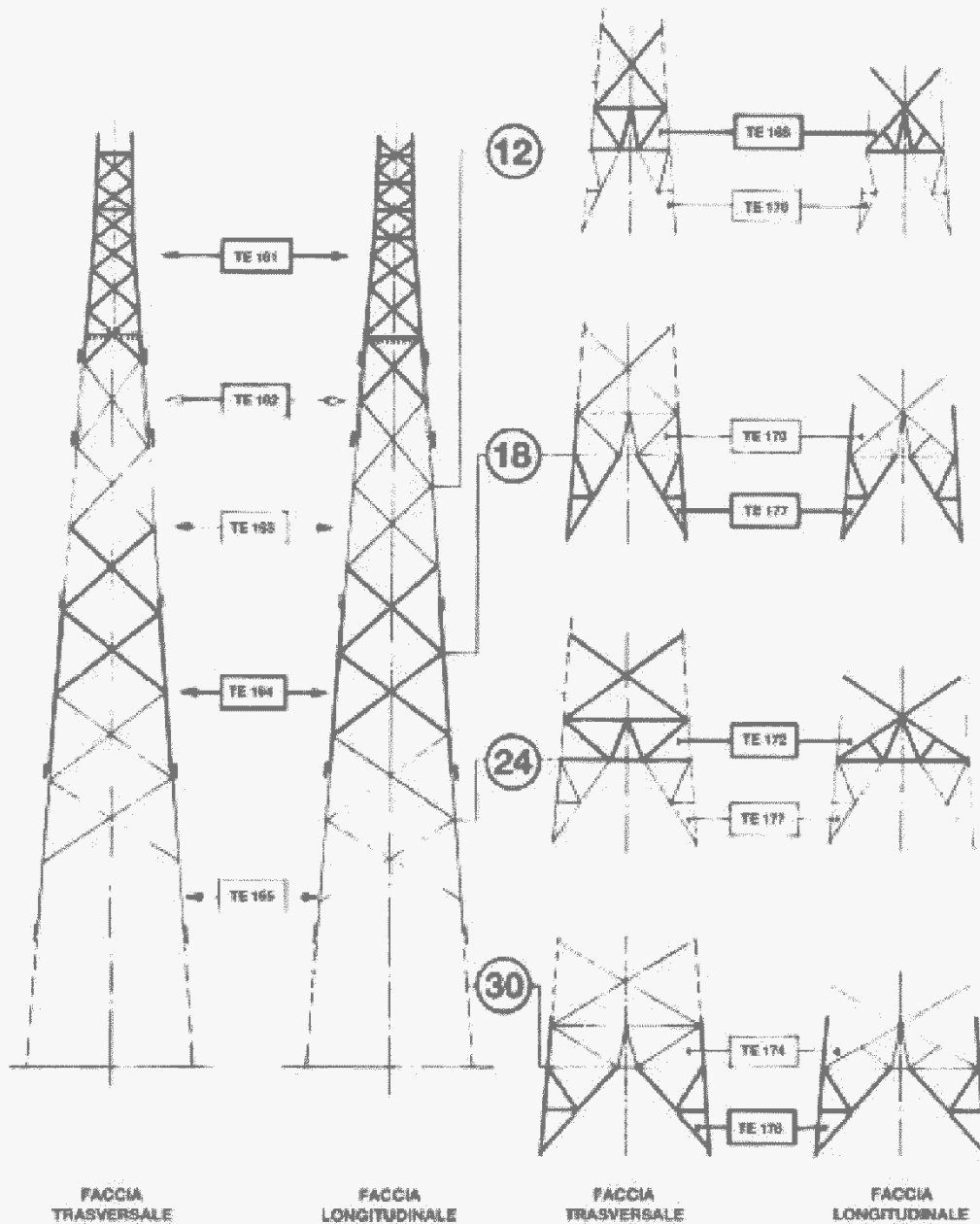

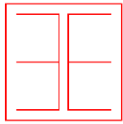

3E Ingegneria srl

NUOVO ELETTRODOTTO 150 kV "SE MELFI 380-SE VALLE"  
PARTICOLARI COSTRUTTIVI

Tekno Sigma

OGGETTO / SUBJECT

045.20.01.R.12

01

Ott. 2020

46/53

TAG

REV

DATE

PAG / TOT

CLIENTE / CUSTOMER



Linee 150 kV Semplice terna a triangolo  
Conduttore singolo Ø 31,5 - Tiro pieno  
Sostegno tipo E\*

Codifica:

UX L5708

Rev. 00  
del 31/12/2007

Pag. 3 di 6

GRUPPI MENSOLE NORMALI

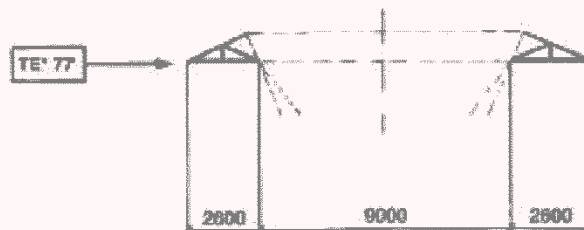

D0Y

GRUPPI MENSOLE QUADRE

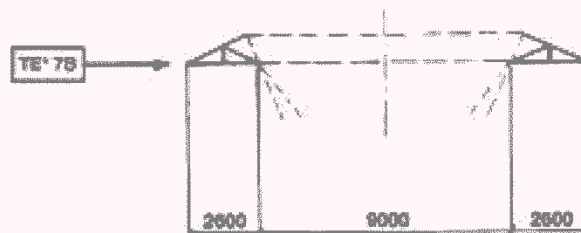

D0Y

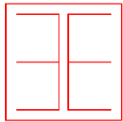

3E Ingegneria srl

NUOVO ELETTRDOTTO 150 kV "SE MELFI 380-SE VALLE"  
PARTICOLARI COSTRUTTIVI

Tekno Sigma

OGGETTO / SUBJECT

045.20.01.R.12

01

Ott. 2020

47/53

TAG

REV

DATE

PAG / TOT

CLIENTE / CUSTOMER



Linee 150 kV Semplice terna a triangolo  
Conduttore singolo Ø 31,5 - Tiro pieno  
Sostegno tipo E\*

Codifica:

UX LS708

Rev. 00  
del 31/12/2007

Pag. 4 di 6

SCHEMA SOSTEGNO TE\* 9

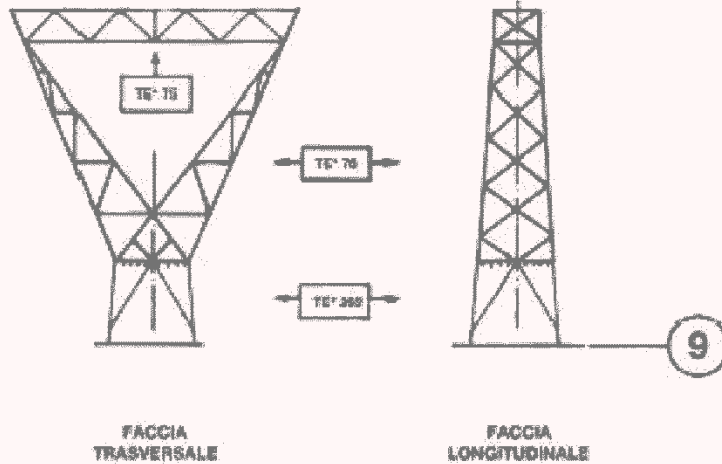

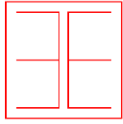

3E Ingegneria srl

NUOVO ELETTRDOTTO 150 kV "SE MELFI 380-SE VALLE"  
PARTICOLARI COSTRUTTIVI

Tekno Sigma

OGGETTO / SUBJECT

045.20.01.R.12

01

Ott. 2020

48/53

TAG

REV

DATE

PAG / TOT

CLIENTE / CUSTOMER



Linee 150 kV Semplice terna a triangolo  
Conduttore singolo Ø 31,5 - Tiro pieno  
Sostegno tipo E\*

Codifica:

UX LS708

Rev. 00

del 31/12/2007

Pag. 5 di 6

SCHEMA SOSTEGNI E\* CON ALTEZZE DISPARI

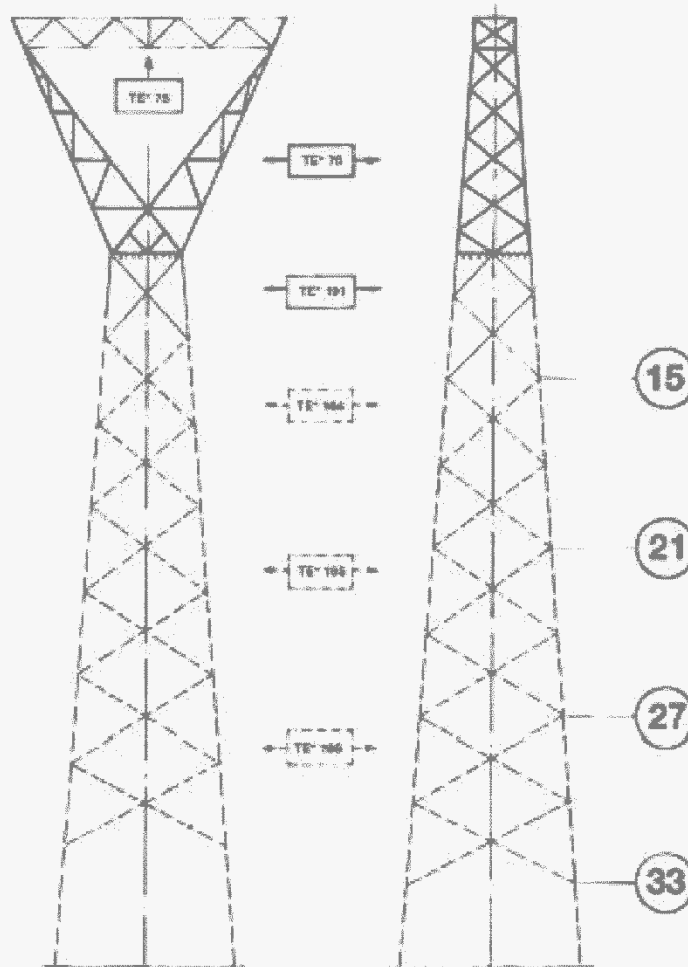

FACCIA TRASVERSALE

FACCIA LONGITUDINALE



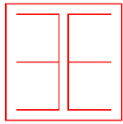

3E Ingegneria srl

NUOVO ELETTRDOTTO 150 kV "SE MELFI 380-SE VALLE"  
PARTICOLARI COSTRUTTIVI

Tekno Sigma

OGGETTO / SUBJECT

045.20.01.R.12

01

Ott. 2020

49/53

TAG

REV

DATE

PAG / TOT

CLIENTE / CUSTOMER



Linee 150 kV Semplice terna a triangolo  
Conduttore singolo Ø 31,5 - Tiro pieno  
Sostegno tipo E\*

Codifica:

UX LS708

Rev. 00  
del 31/12/2007

Pag. 6 di 8

SCHEMA SOSTEGNI E\* CON ALTEZZE PARI

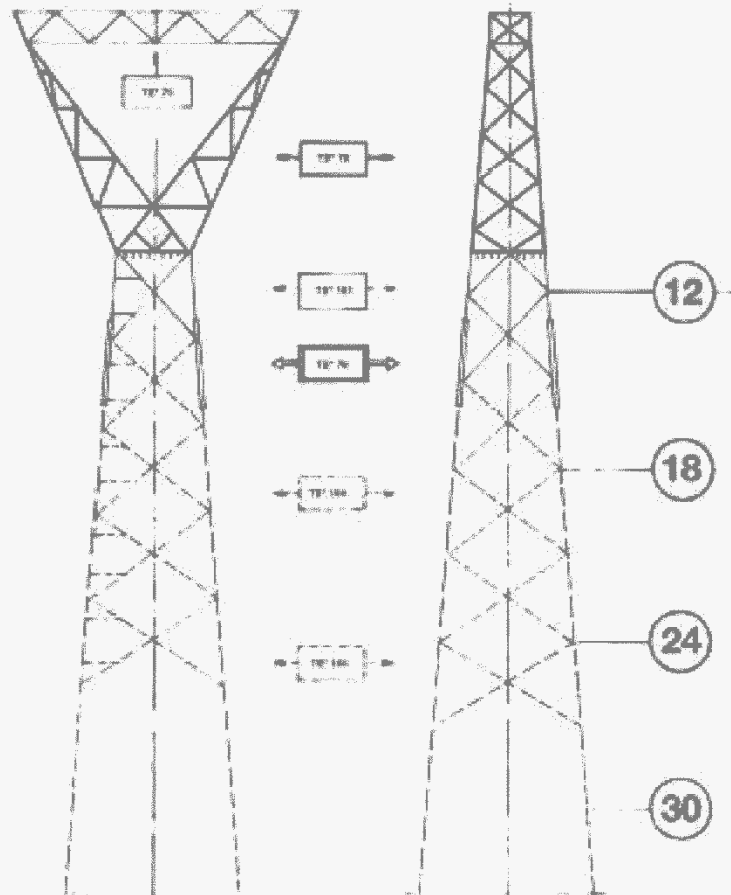

FACCIA TRASVERSALE

FACCIA LONGITUDINALE

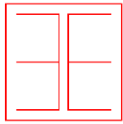

3E Ingegneria srl

NUOVO ELETTRODOTTO 150 kV "SE MELFI 380-SE VALLE"  
PARTICOLARI COSTRUTTIVI

Tekno Sigma

OGGETTO / SUBJECT

045.20.01.R.12

01

Ott. 2020

50/53

TAG

REV

DATE

PAG / TOT

CLIENTE / CUSTOMER



Linee 132 – 150 kV

Palo Gatto con e senza piattaforma per transizione aereo – cavo.  
Tiro orizzontale in EDS 21% Zona A – EDS 18% Zona B

Codifica:

UX LS5302

Rev. 01

Pag. 2 di 5

INGRESSO NORMALE A 0°

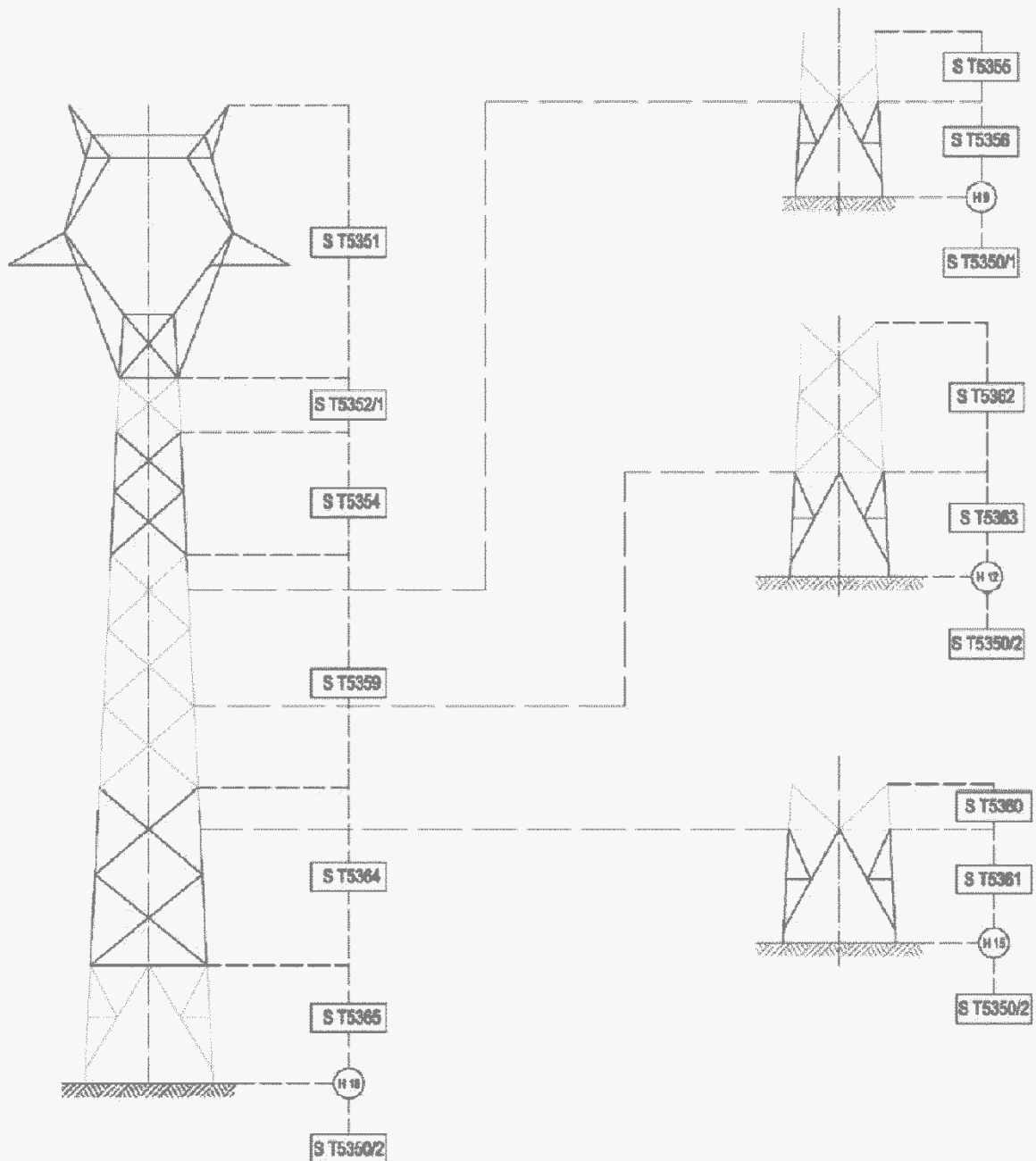

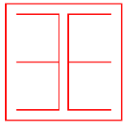

3E Ingegneria srl

NUOVO ELETTRDOTTO 150 kV "SE MELFI 380-SE VALLE"  
PARTICOLARI COSTRUTTIVI

Tekno Sigma

OGGETTO / SUBJECT

045.20.01.R.12

01

Ott. 2020

51/53

TAG

REV

DATE

PAG / TOT

CLIENTE / CUSTOMER



Linee 132 - 150 kV  
Palo Gatto con e senza piattaforma per transizione aereo - cavo.  
Tiro orizzontale in EDS 21% Zona A - EDS 18% Zona B

Codifica:

UX LS6302

Rev. 01

Pag. 3 di 5

INGRESSO TIPO "A" 22° 30'

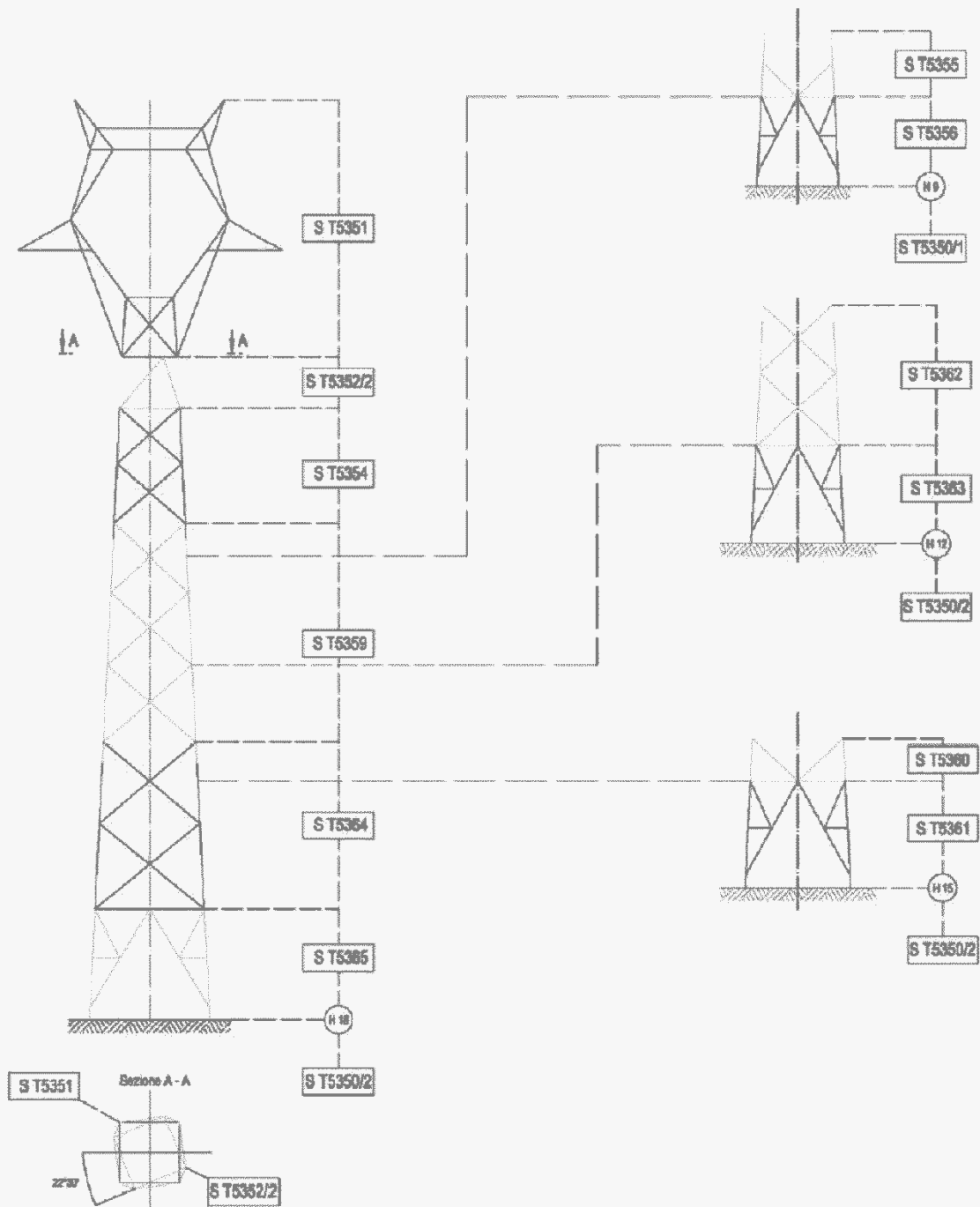

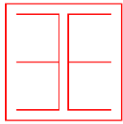

3E Ingegneria srl

NUOVO ELETTRODOTTO 150 kV "SE MELFI 380-SE VALLE"  
PARTICOLARI COSTRUTTIVI

Tekno Sigma

OGGETTO / SUBJECT

045.20.01.R.12

01

Ott. 2020

52/53

TAG

REV

DATE

PAG / TOT

CLIENTE / CUSTOMER



Linee 132 – 150 kV

Palo Gatto con e senza piattaforma per transizione aereo – cavo.  
Tiro orizzontale in EDS 21% Zona A – EDS 18% Zona B

Codifica:

UX LS5302

Rev. 01

Pag. 4 di 5

INGRESSO TIPO "B" 22° 30'

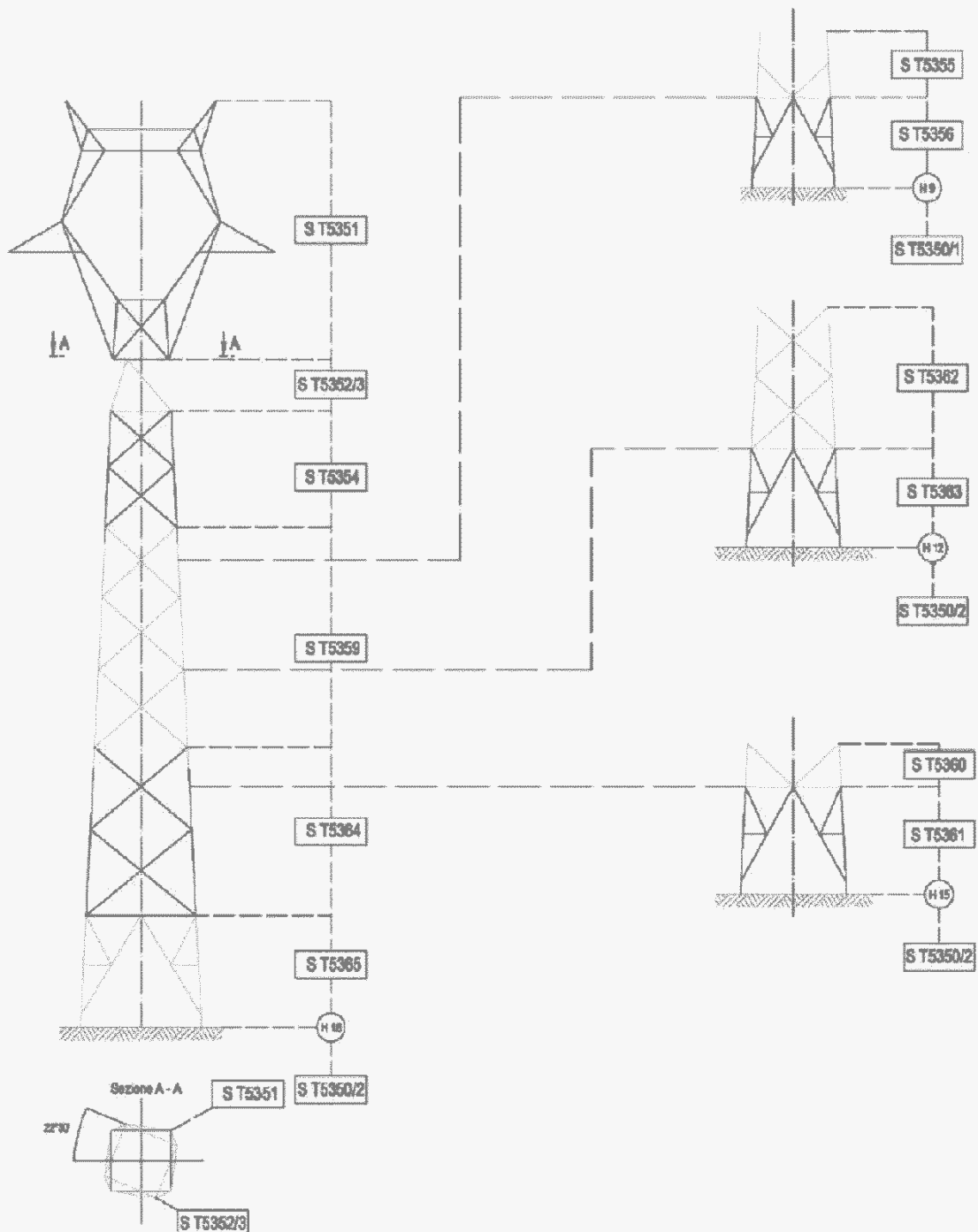

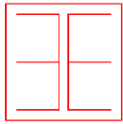

3E Ingegneria srl

NUOVO ELETTRODOTTO 150 kV "SE MELFI 380-SE VALLE"  
PARTICOLARI COSTRUTTIVI

Tekno Sigma

OGGETTO / SUBJECT

045.20.01.R.12

01

Ott. 2020

53/53

TAG

REV

DATE

PAG / TOT

CLIENTE / CUSTOMER



Linee 132 – 150 kV  
Palo Gatto con e senza piattaforma per transizione aereo – cavo.  
Tiro orizzontale in EDS 21% Zona A – EDS 18% Zona B

Codifica:

UX LS5302

Rev. 01

Pag. 5 di 5

INGRESSO NORMALE A 0° CON PIATTAFORMA

