

SEZIONE C-C
SCALA 1:50

SEZIONE TRASVERSALE
ARMATURA

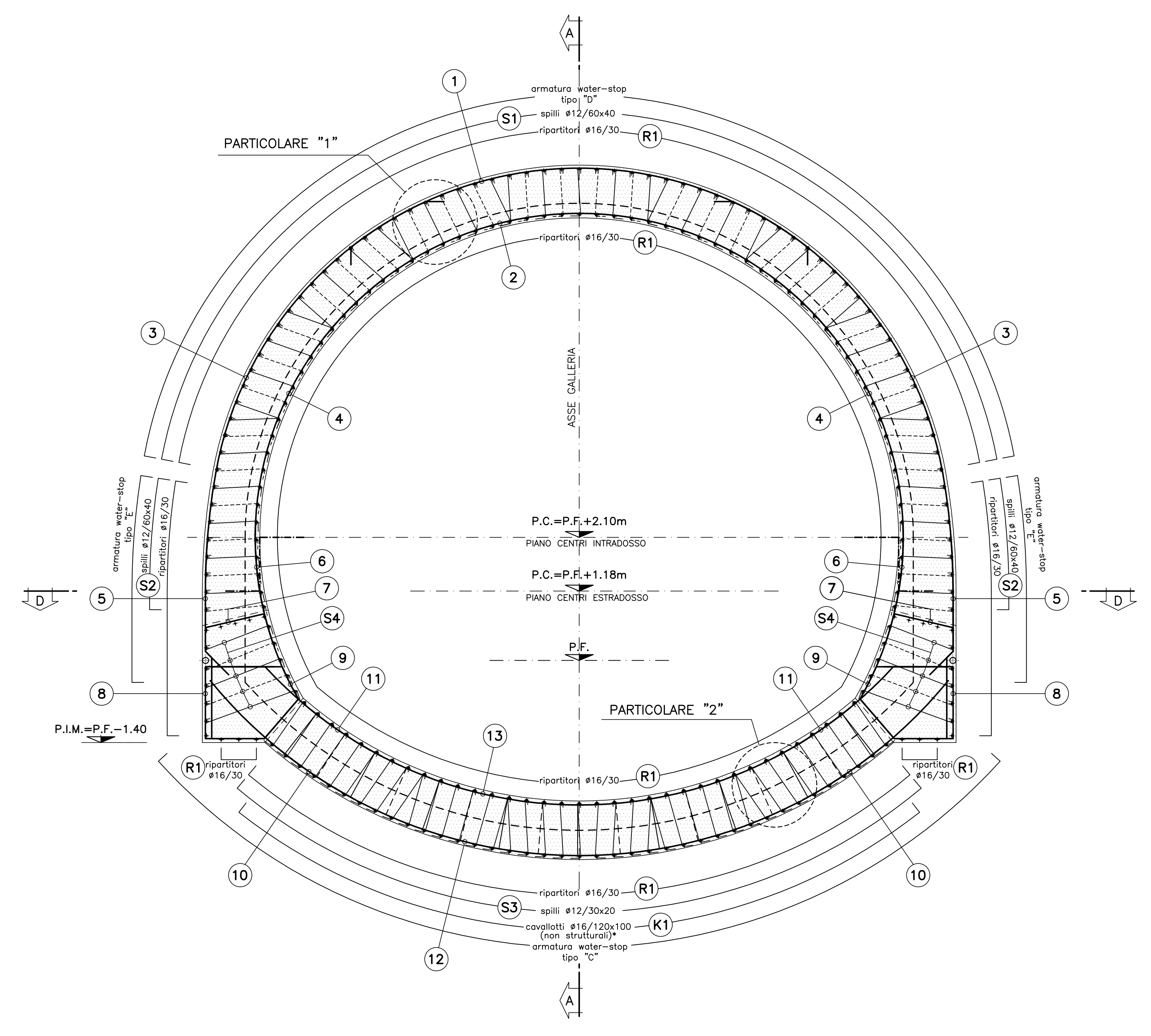

PARTICOLARE "A"
SCALA 1:20

PARTICOLARE WATER-STOP
PROFILO LONGITUDINALE A-A

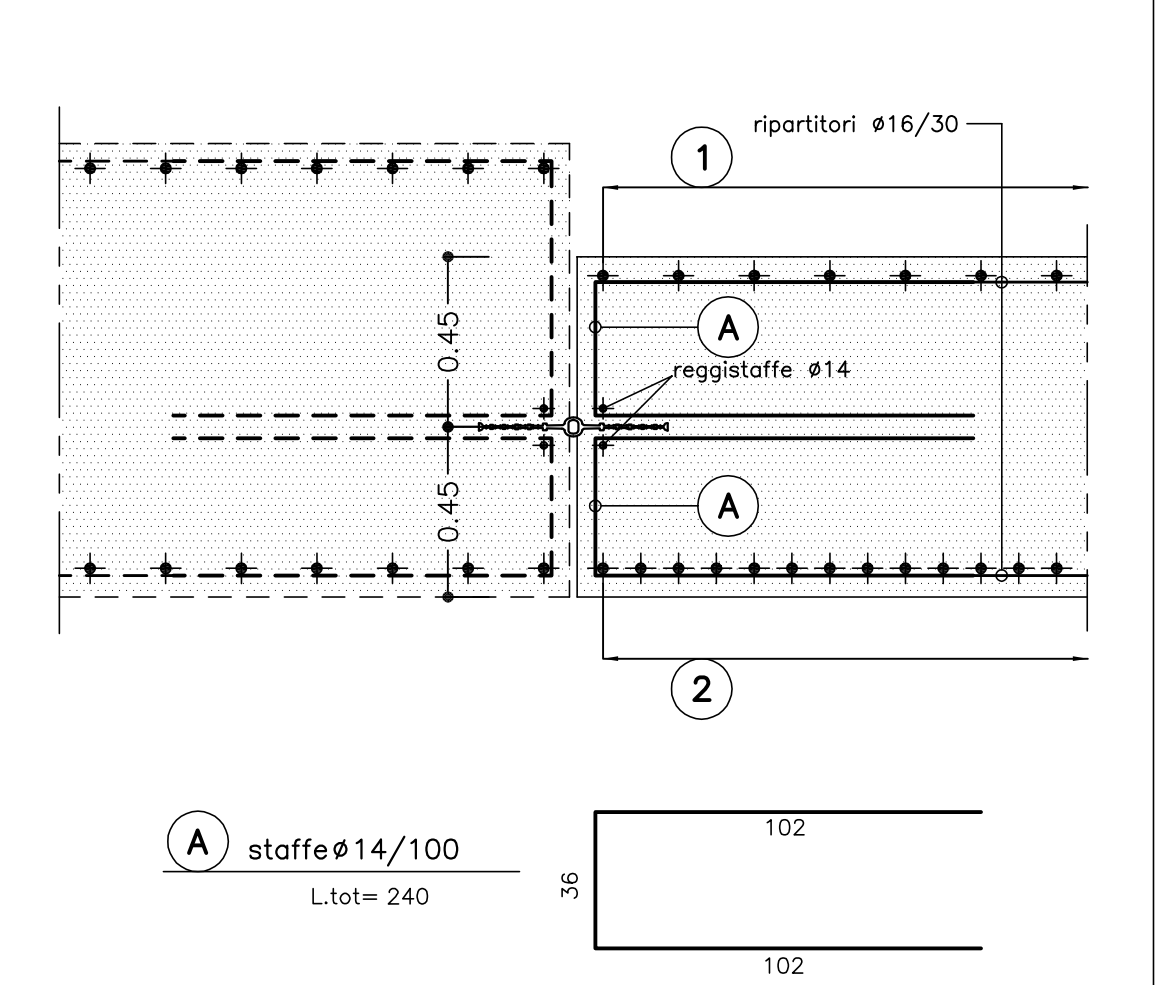

PARTICOLARE "B"
SCALA 1:20

PARTICOLARE WATER-STOP
PIANTA D-D

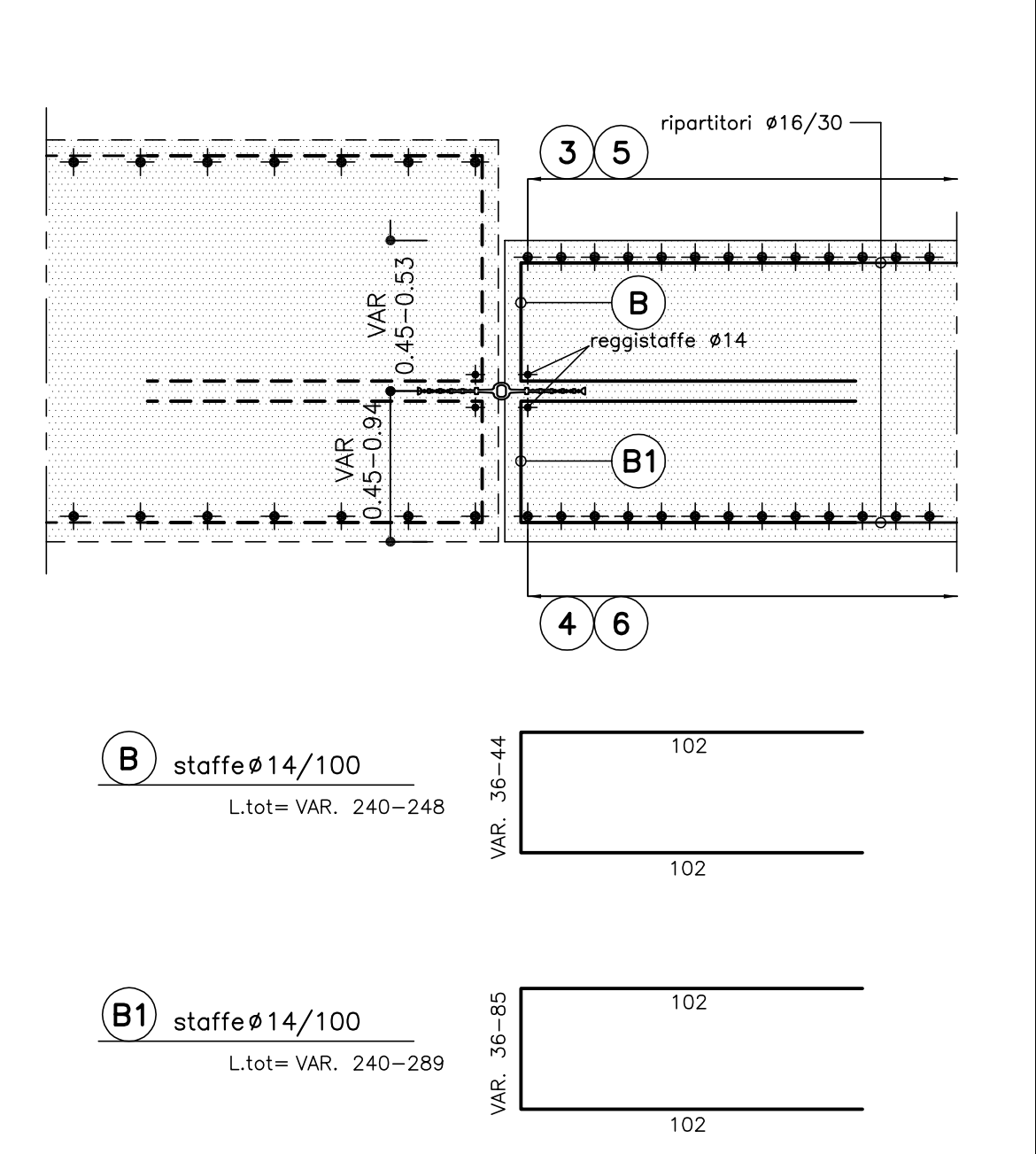

PARTICOLARE "C"
SCALA 1:20

PARTICOLARE WATER-STOP
PROFILO LONGITUDINALE A-A

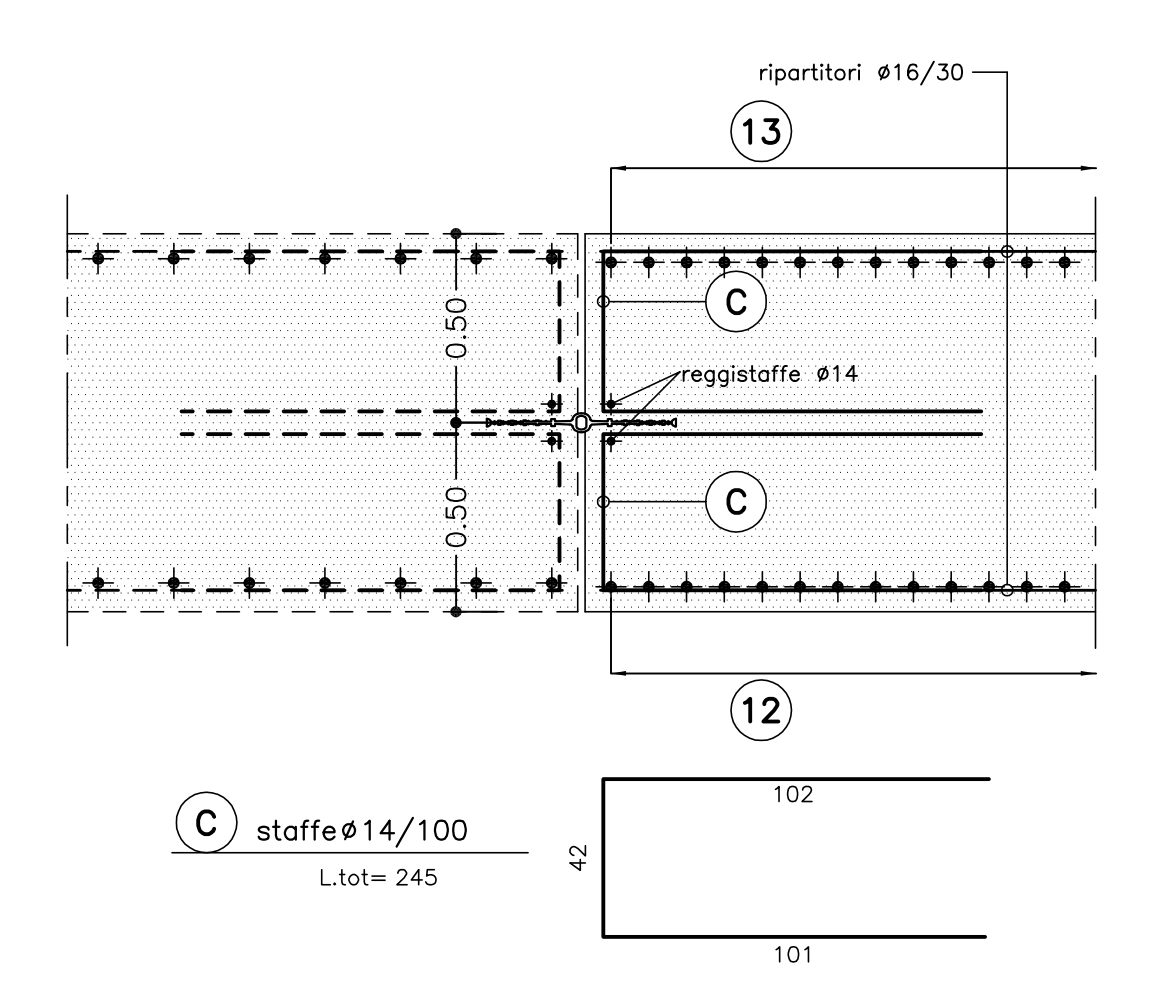

PARTICOLARE "D"
SCALA 1:20

PARTICOLARE WATER-STOP
PROFILO LONGITUDINALE A-A

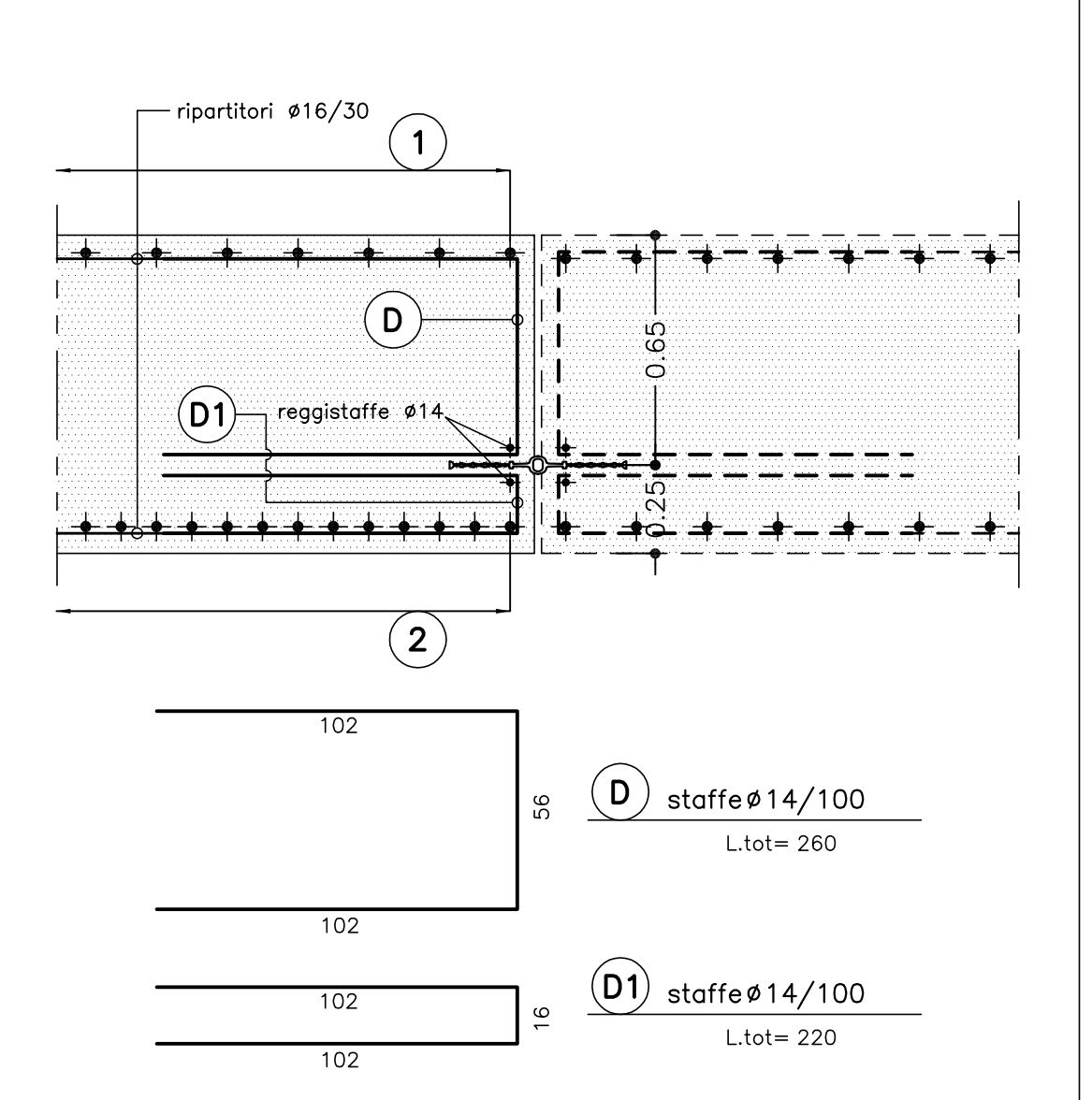

PARTICOLARE "E"
SCALA 1:20

PARTICOLARE WATER-STOP
PIANTA D-D

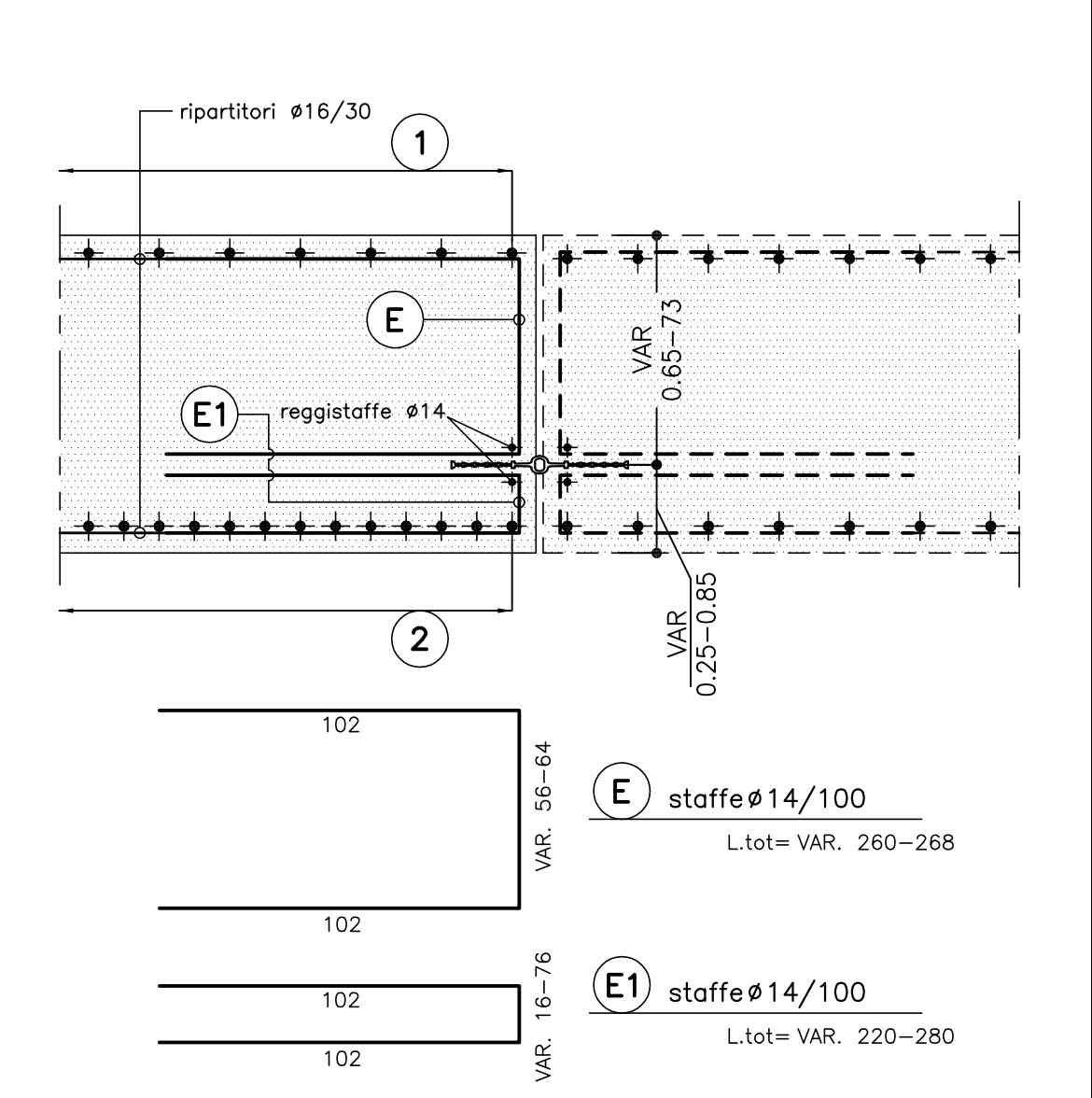

SCHEMA COPRIFERRO

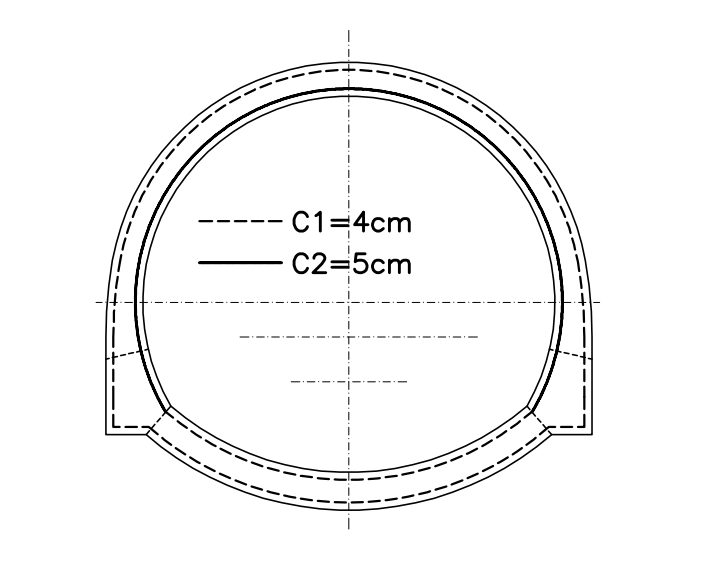

KEY PLAN
SCALA 1:500



TABELLA MATERIALI

ACCIAIO ARMATURE	B450C
COPRIFERRO	(vedi schema)

LEGENDA

- P.C.	PIANO DEI CENTRI
- P.F.	PIANO DEL FERRO
- P.I.M.	PIANO IMPOSTA MURETTE

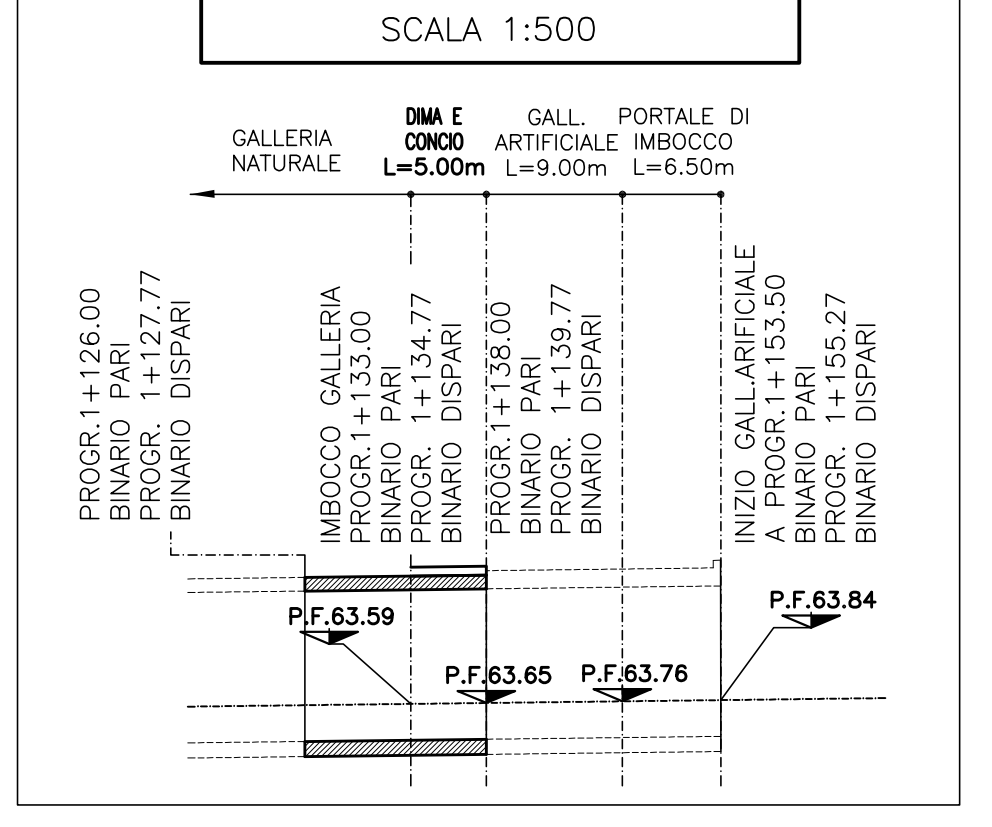
NOTA

I CAVALLOTTI NON SONO DA CONSIDERARSI STRUTTURALI E POSSONO ESSERE EVENTUALMENTE SOSTITUITI CON ELEMENTI ALTERNATIVI

ESPLOSO

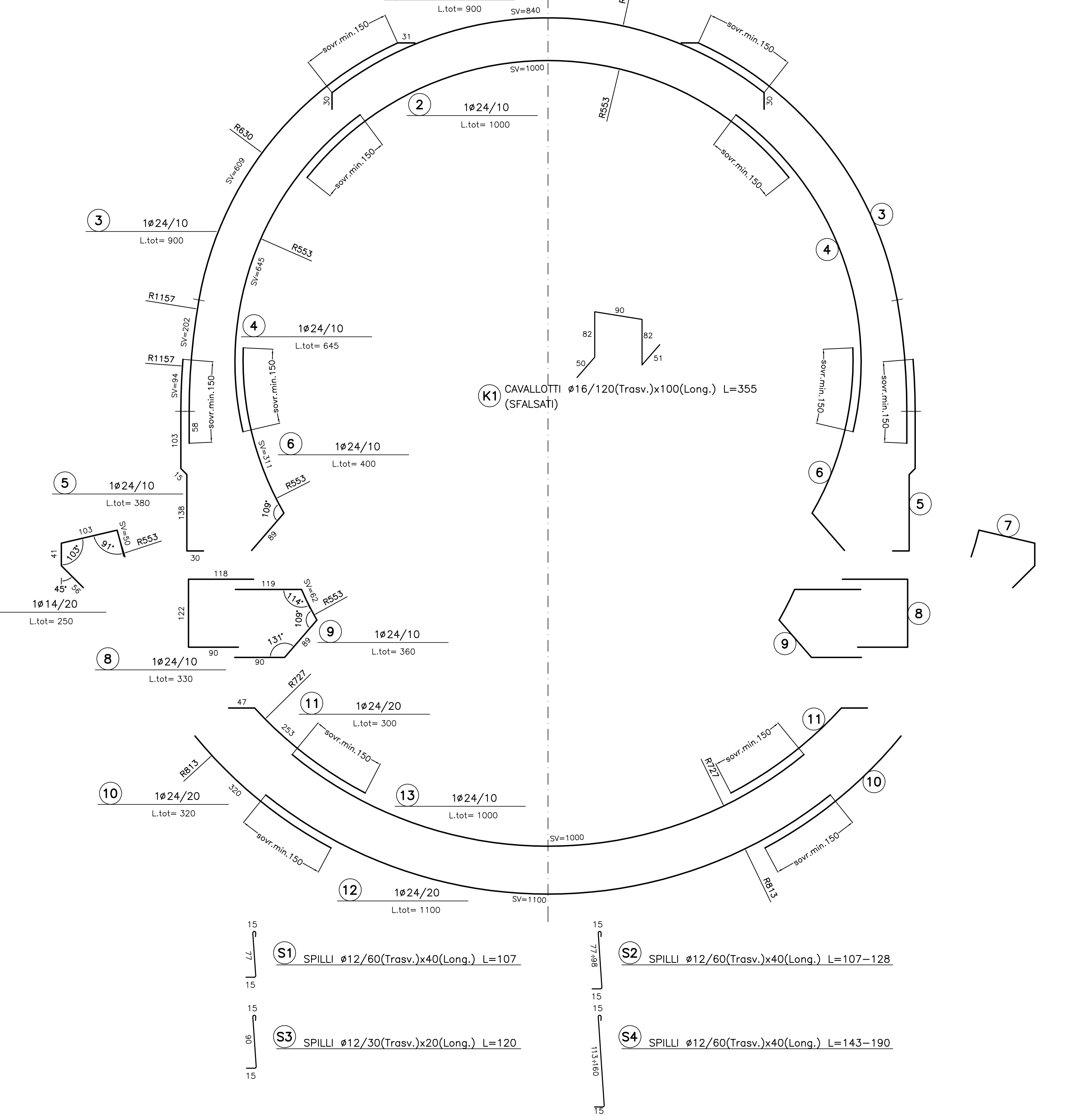

PARTICOLARE "1"
SCALA 1:10

PARTICOLARE COPRIFERRO CALOTTA

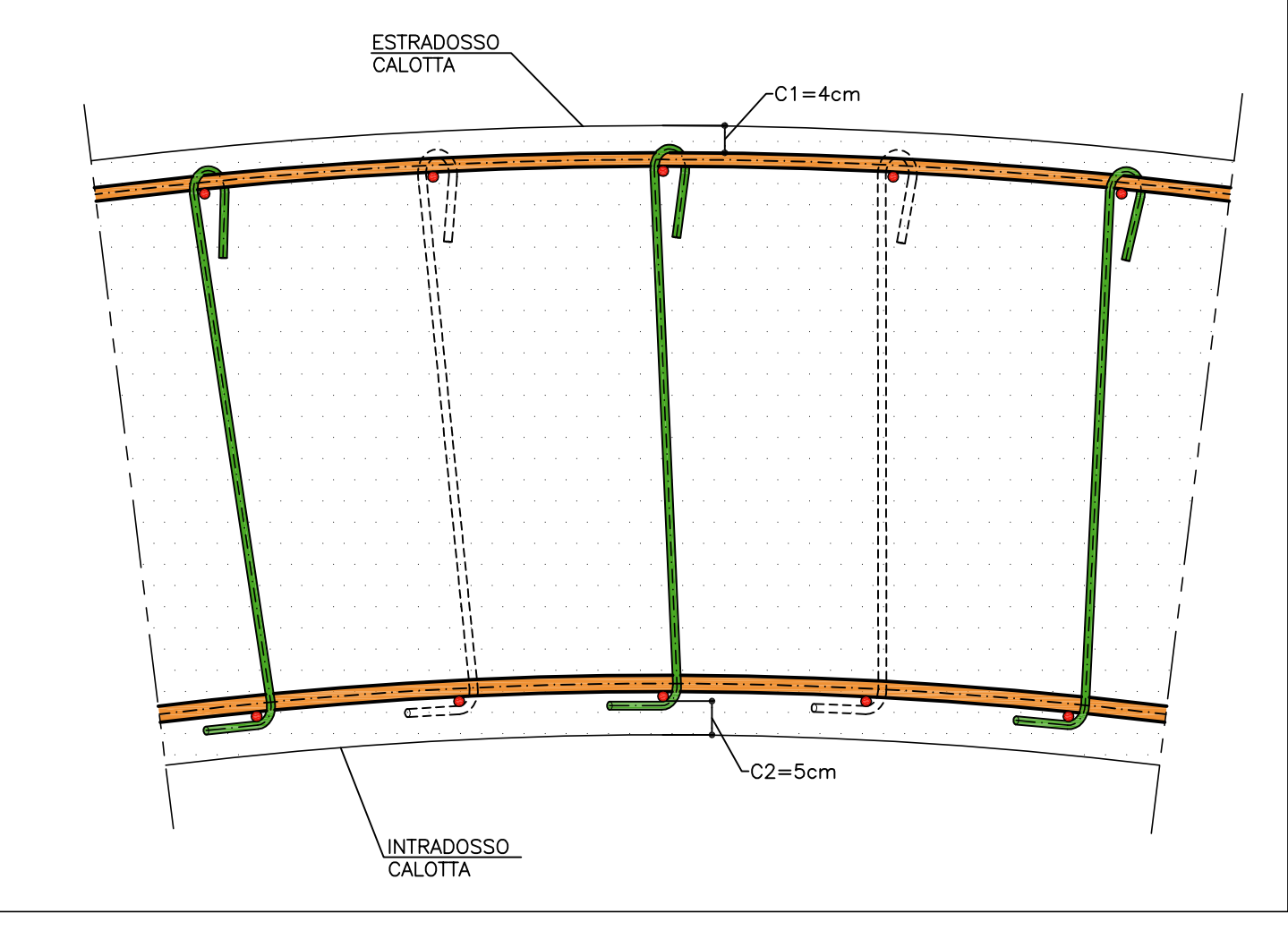

PARTICOLARE "2"
SCALA 1:10

PARTICOLARE COPRIFERRO ARCO ROVESCIO

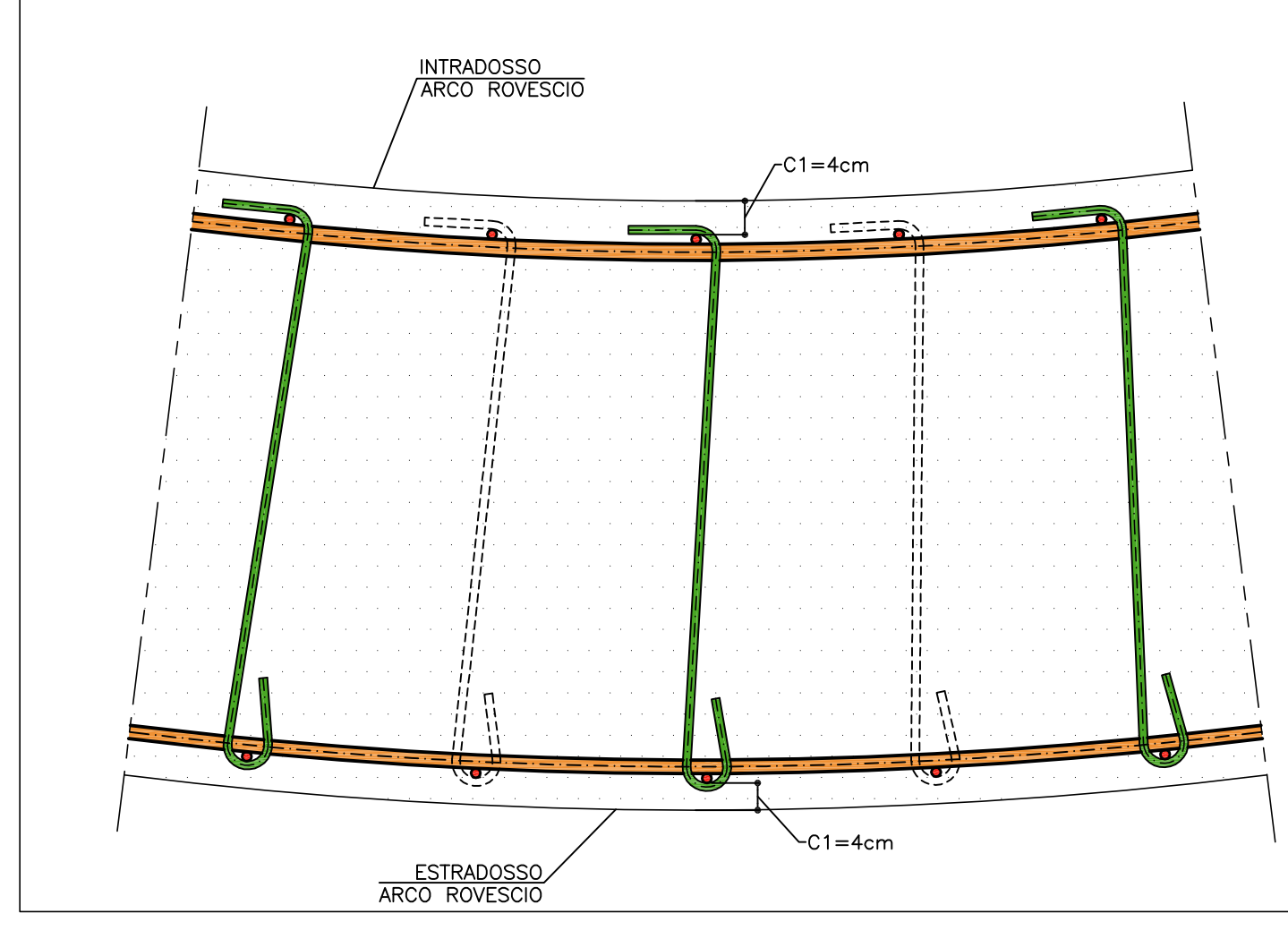

COMMITTENTE: **RFI** RETE FERROVIARIA ITALIANA GRUPPO FERROVIE DELLO STATO ITALIANE

ALTA SORVEGLIANZA: **ITALFERR** GRUPPO FERROVIE DELLO STATO ITALIANE

GENERAL CONTRACTOR: **COCIV** Consorzio Costruzioni Integrati Valchi

INFRASTRUTTURE FERROVIARIE STRATEGICHE DEFINITE DALLA LEGGE OBIETTIVO N.443/01

TRATTA A.V./A.C. TERZO VALICO DEI GIOVI
PROGETTO ESECUTIVO

Galleria Naturale Campasso
Imbocco Nord
Dima e Concio d'attacco - Armatura Tav.2/2

GENERAL CONTRACTOR: **Cociv** Ing. G. Gagliardi

DIRETTORE LAVORI: [Blank]

SCALA: 1:50

COMMESSA: I G 5 1 LOTTO: 01 FASE: E ENTE: CV TPO DOC: BB OPERA/DISCIPLINA: GA1B0D PROGE: 004 REV: A

Rev.	Descrizione emissione	Redatto	Data	Verificato	Data	Progettista	Data	IL PROGETTISTA
001	Prima emissione	[Signature]	17/09/2012	[Signature]	18/09/2012	E. Pignatelli	21/09/2012	Ing. E. Ghislandi

Nome File: I20101-CC-05-SI-130-001-A00
CUP: F51H0000000000