











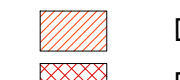
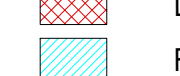

NOTE GENERALI

NOTA:  
Per le modalità d'intervento sulle pavimentazioni esistenti, di rimanda all'elaborato "Particolari costruttivi".

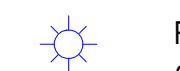
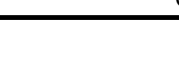
NOTA:  
Gli interventi di riqualificazione dei viadotti di svincolo alba sud/est consistono in:  
- Sostituzione delle barriere di sicurezza previa ricostruzione del cordolo impalcato;  
- Sostituzione strati pavimentazione e manto di impermeabilizzazione  
- Sostituzione giunti;  
- Verniciatura carpenteria metallica impalcato.

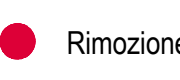
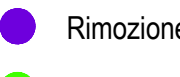
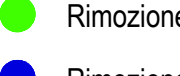
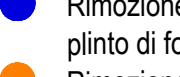
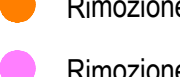
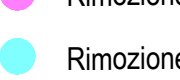
LEGENDA:

-  Fresatura di pavimentazione esistente e di sede naturale
-  Scavo terreno vegetale
-  Demolizione spartitraffico, rimozione cordoli in cls, demolizione strato di base
-  Demolizione muro di sostegno in C.A. e rimozione parapetto in acciaio
-  Fresatura strato di base
-  Rimozione guard-rail
-  Demolizione pavimentazione
-  Demolizione profonda pavimentazione
-  Fresatura pavimentazione viadotto
-  Demolizione cordolo e solette pavimentazione esistente (vedi particolare 1)
-  Demolizione baracche
-  Rimozione recinzione, cancello e demolizione muretto di sostegno
-  Rimozione cordolo in cls
-  Demolizione canale in cls
-  Rimozione palo di illuminazione e demolizione plinto di fondazione
-  Rimozione pannello segnalatico generico
-  Rimozione pannello segnalatico chilometrico
-  Rimozione pannello segnalatico di direzione
-  Rimozione portale segnalatico e demolizione plinto di fondazione in c.a.
-  Rimozione deflettore di curva
-  Rimozione pannello pubblicitario
-  Rimozione pannello di indicazione

QUADRO DI UNIONE

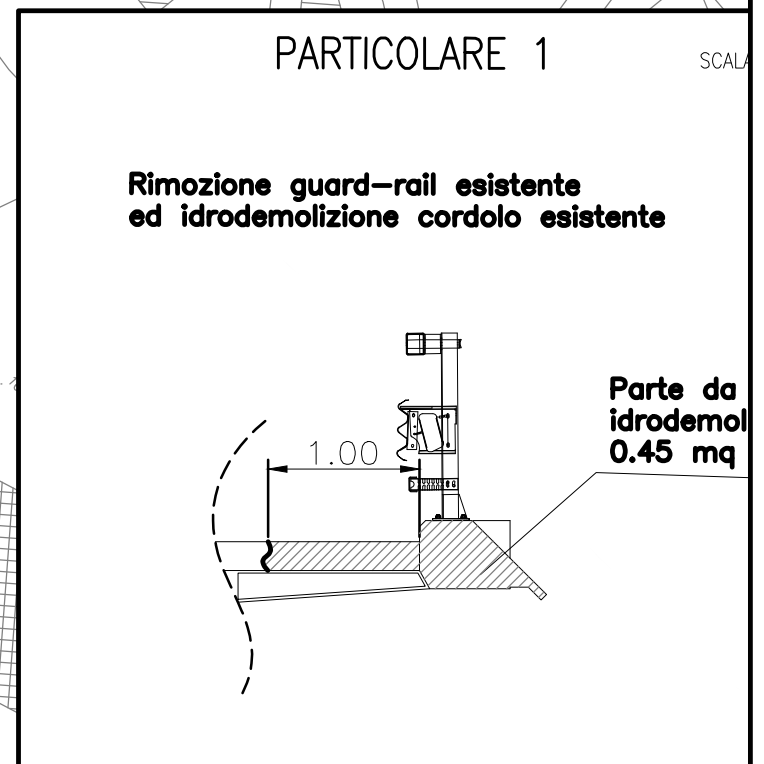
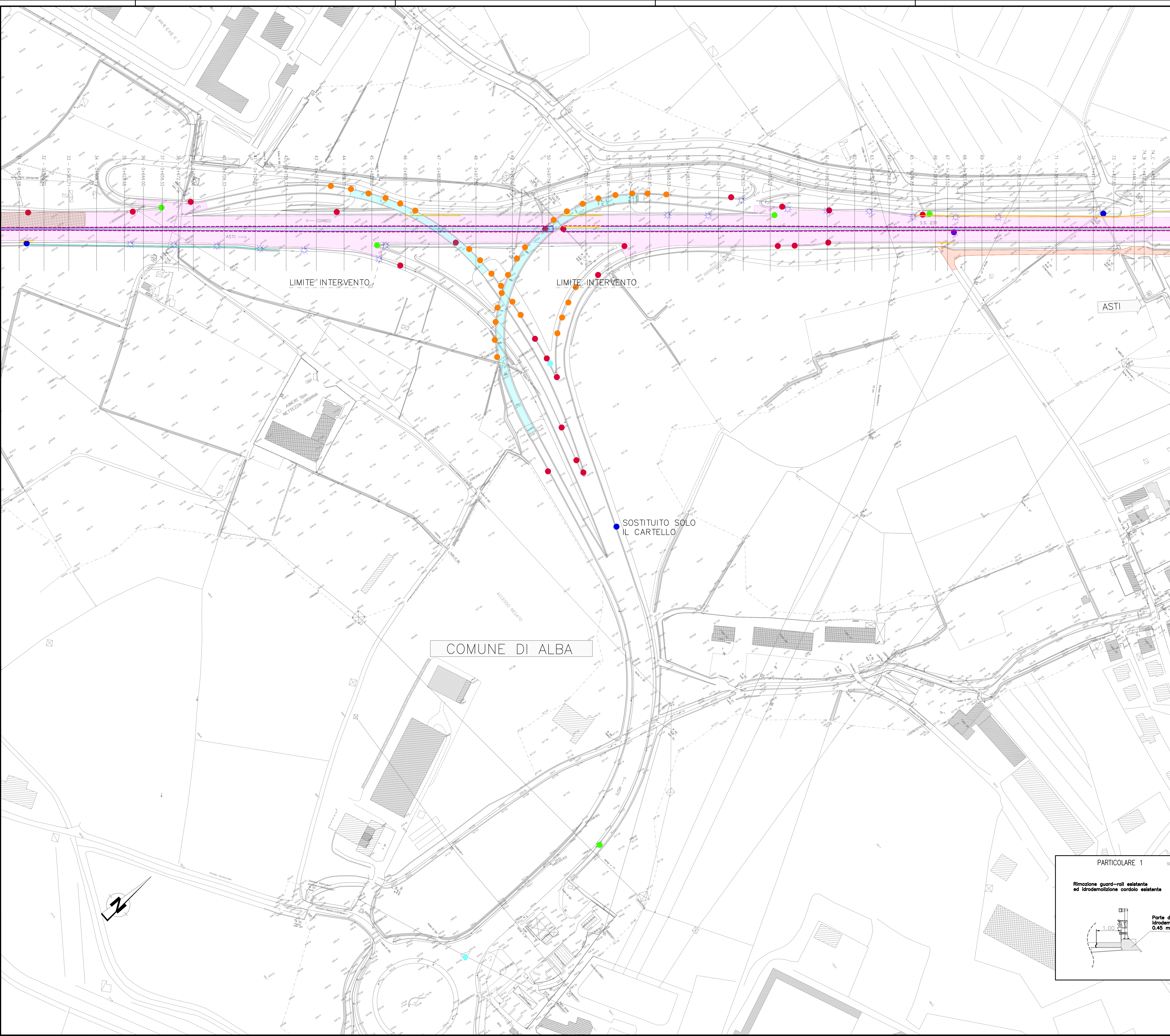
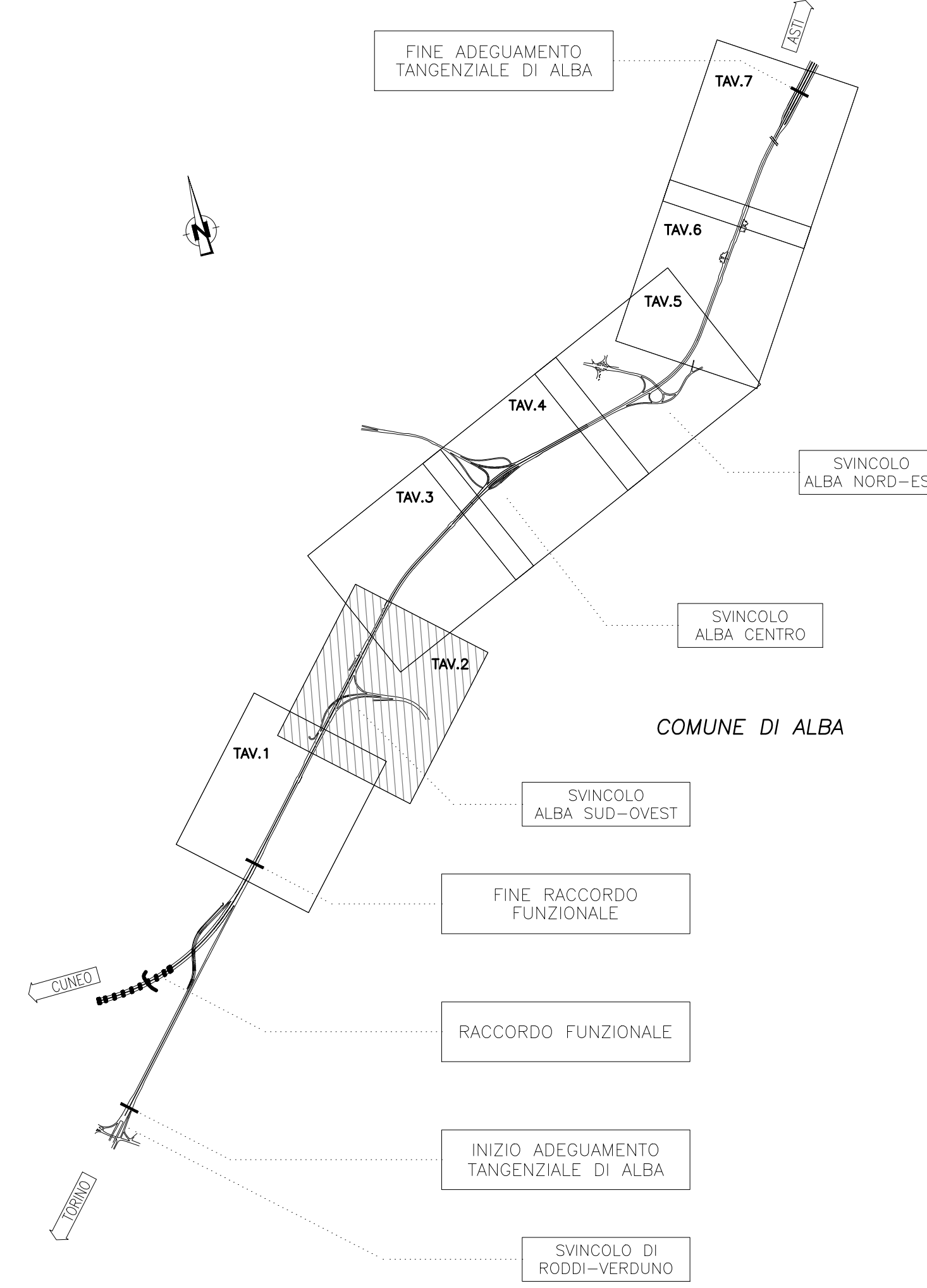

ADEGUAMENTO DELLA TANGENZIALE DI ALBA

PROGETTO DEFINITIVO

03 - PROGETTO STRADALE

03.01 - Stato di fatto e demolizioni

Planimetria - Tavola 2

IMPRESA	PROGETTISTA	INTEGRATORE ATTIVITA' SPECIALISTICHE	COMMITTENTE									
ITINERA	PROGER	PROGER	Autostrada Asti-Cuneo S.p.A. Insieme e Qualità: S.A.C. di Torino (100%) Via XX Settembre, 86/E 00187 Roma									
REV.	DATA	DESCRIZIONE	REDATTO	CONTR.	APPROV.	RESAME	DATA	SCALA				
A	05-2021	EMISSIONE	Ing. Grandi	Ing. Ferraro	Ing. Spazzoli	XXXX	MAGGIO 2021	1:1000				
							N. PROGR.					
							03.01.02					
CODIFICA							PROGETTO	DA	DOCUMENTO	REV.	MIS.	
P0118							D	CAS	PL	002	A	03111A000
RESPONSABILE DEL PROCEDIMENTO							VISTO DELLA COMMITTENTE					