

PROSPETTO SCALE 1:100

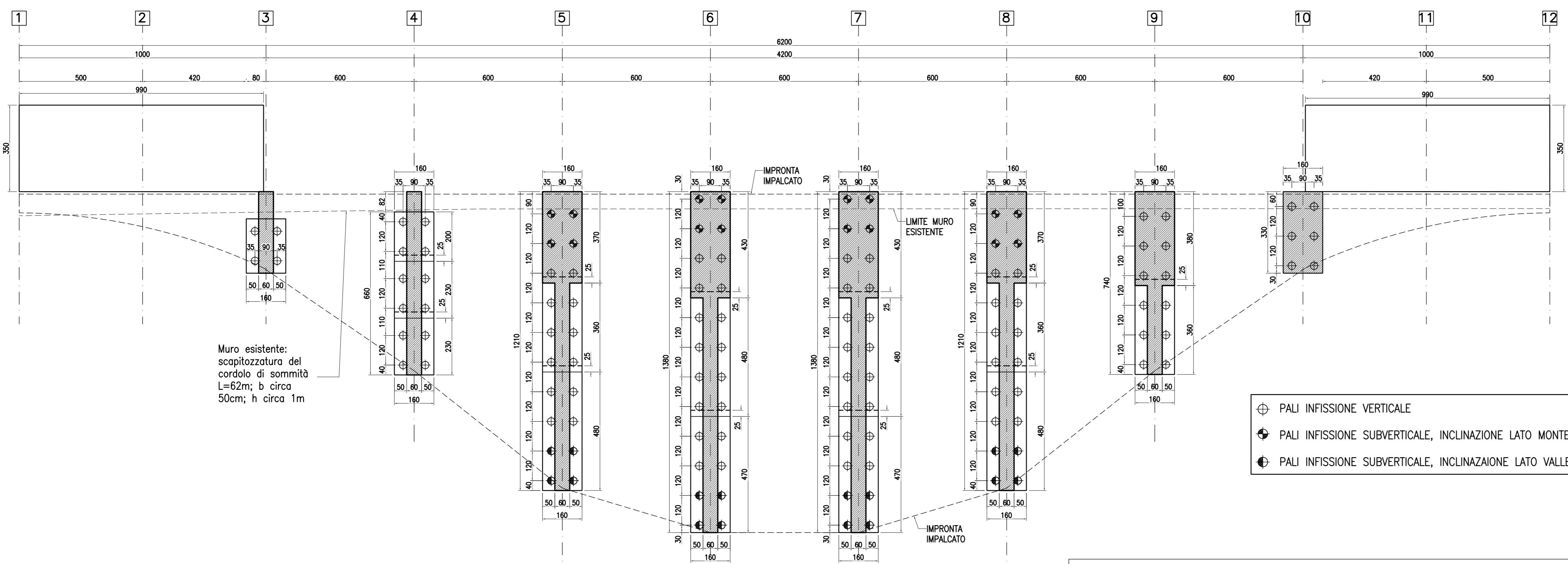

PIANTA FONDAZIONI SCALE 1:100

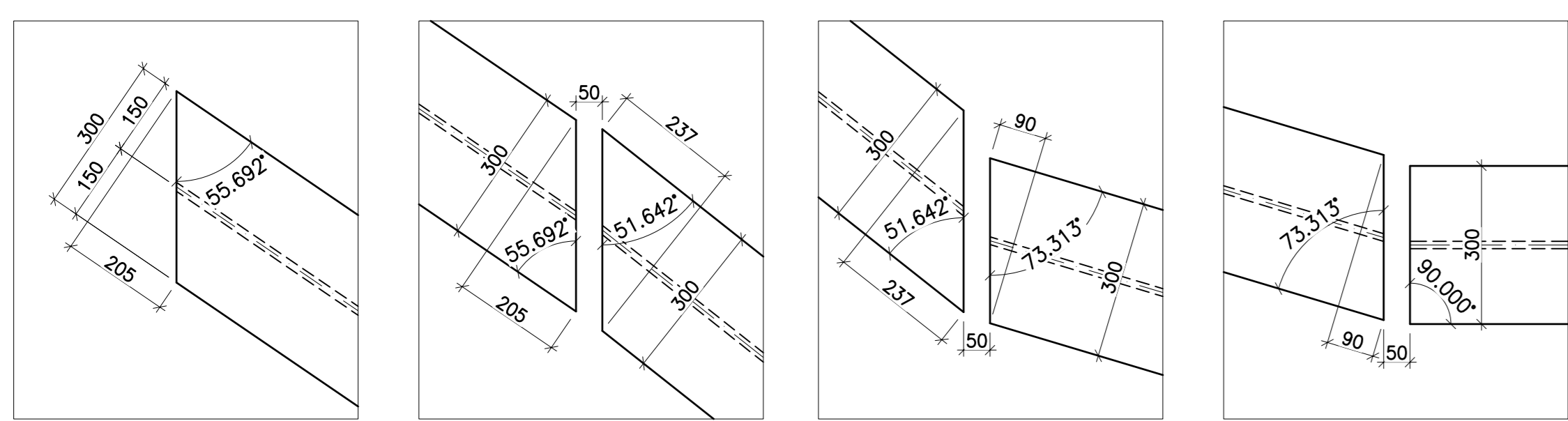

TIPICO ESTREMITA' TRAVI - SCALE 1:10

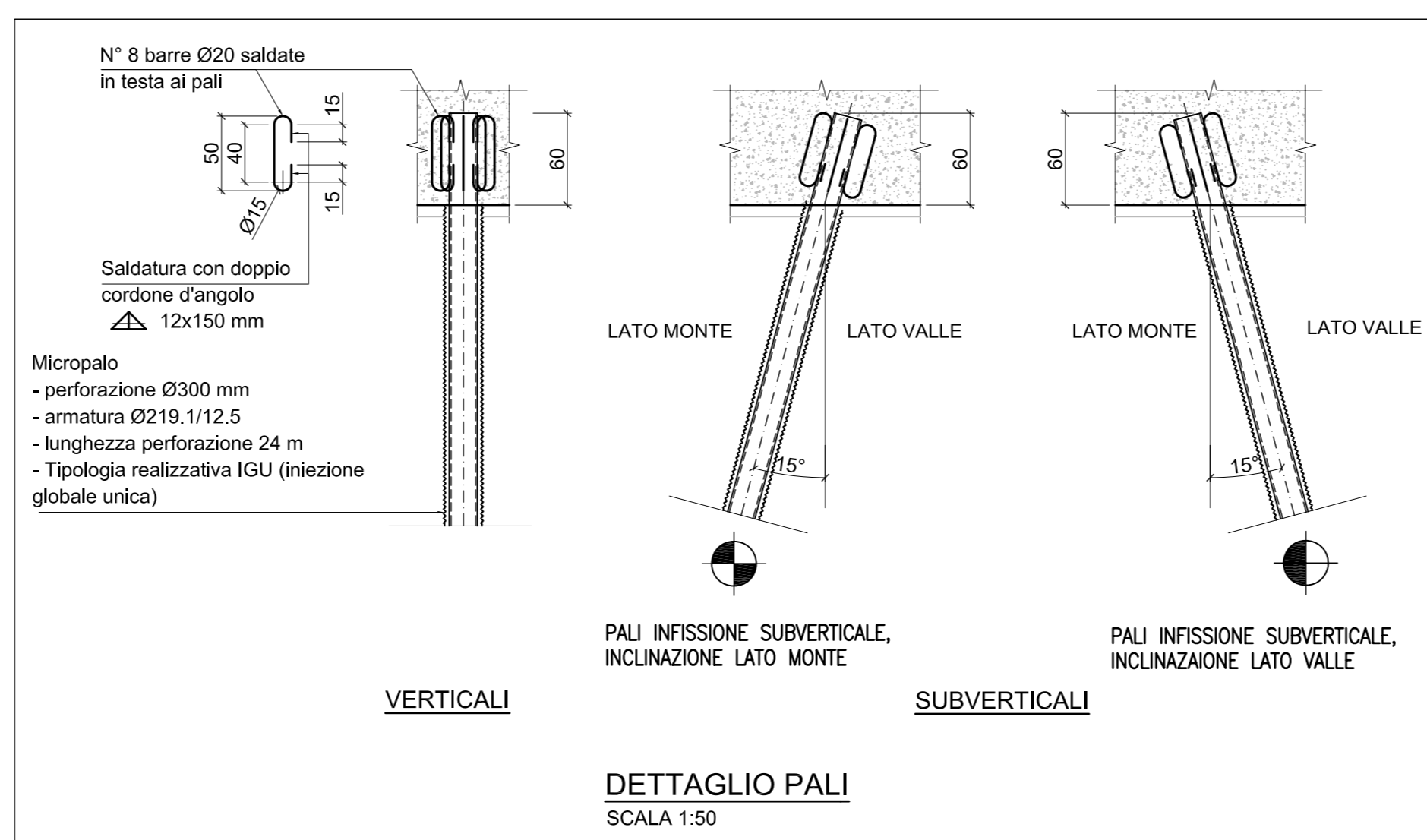

DETTAGLIO PALI SCALE 1:50

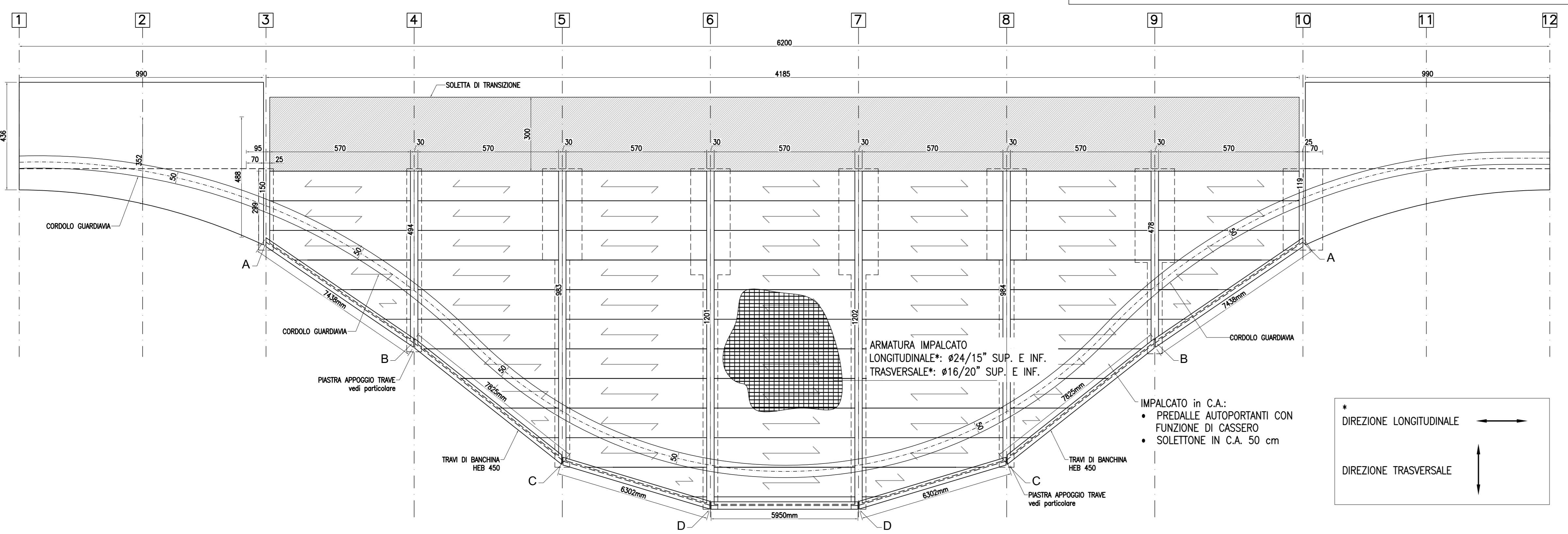

CARPENTERIA E ARMATURA IMPALCATO SCALE 1:100

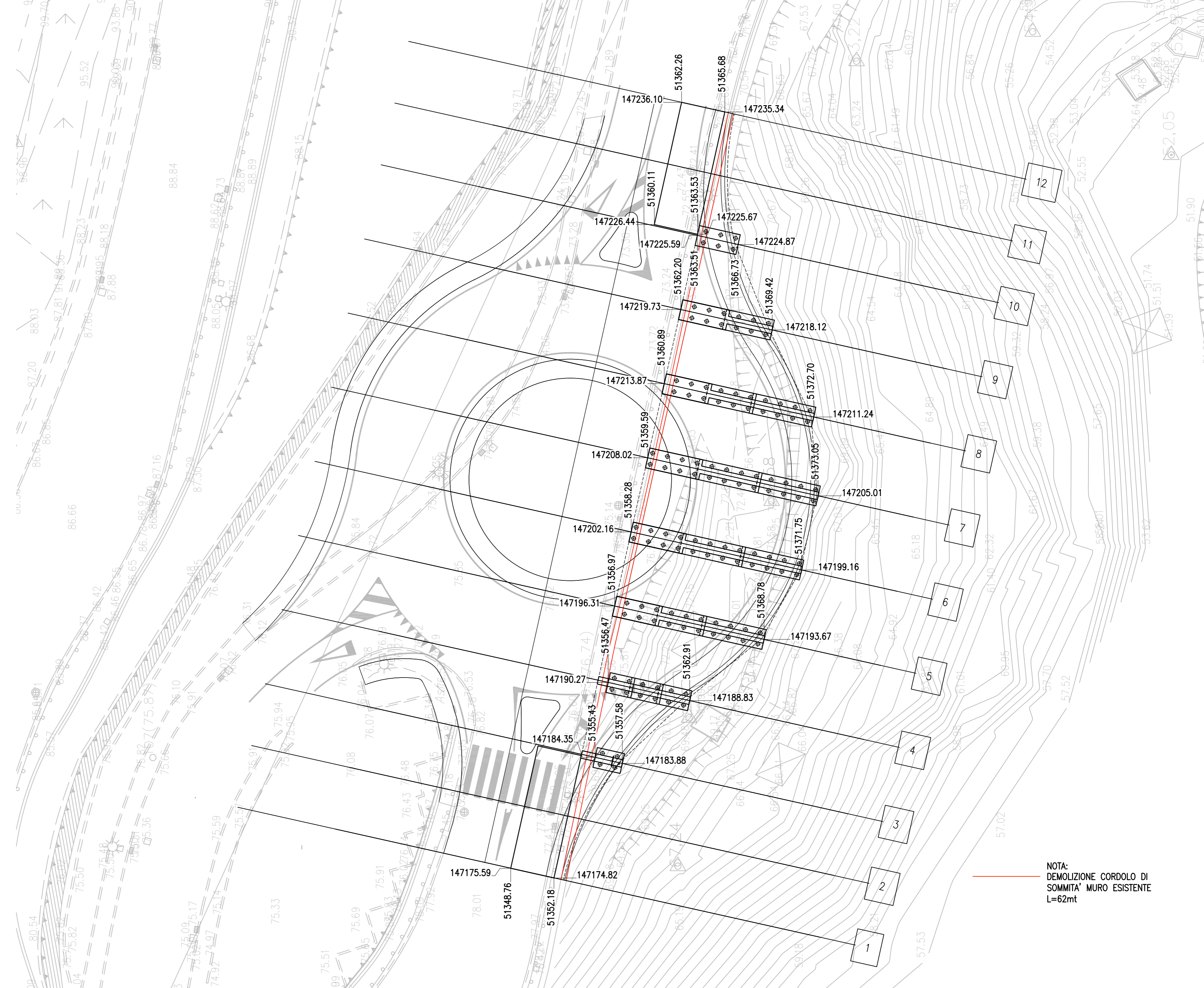

PLANIMETRIA GENERALE e TRACCIAMENTO SCALE 1:200

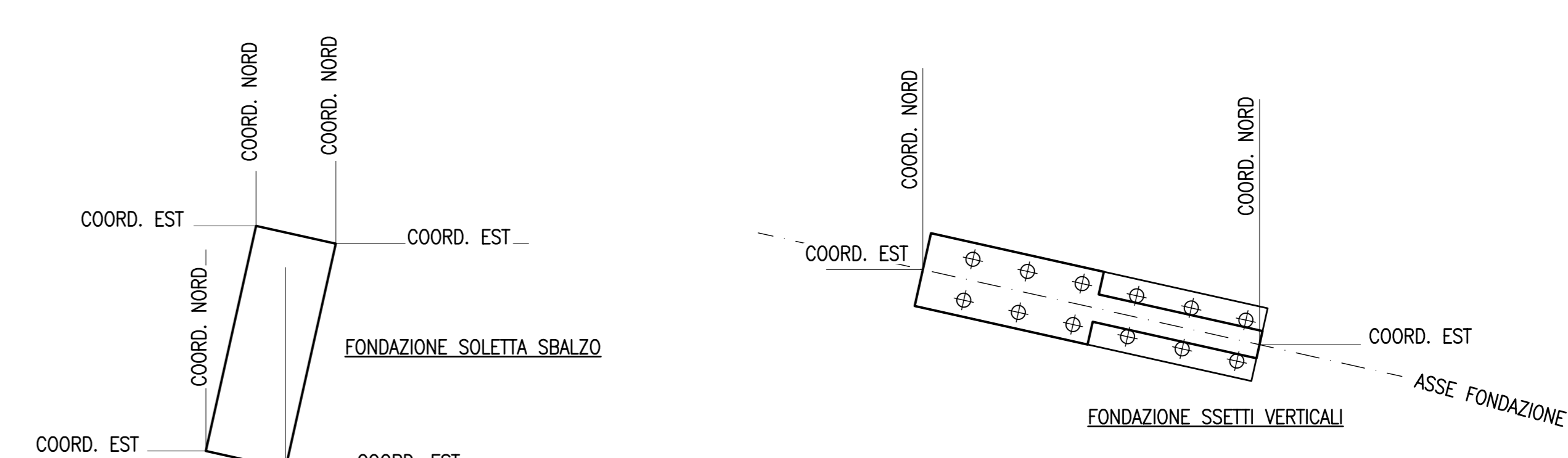

SCHEMA QUOTE TRACCIAMENTO

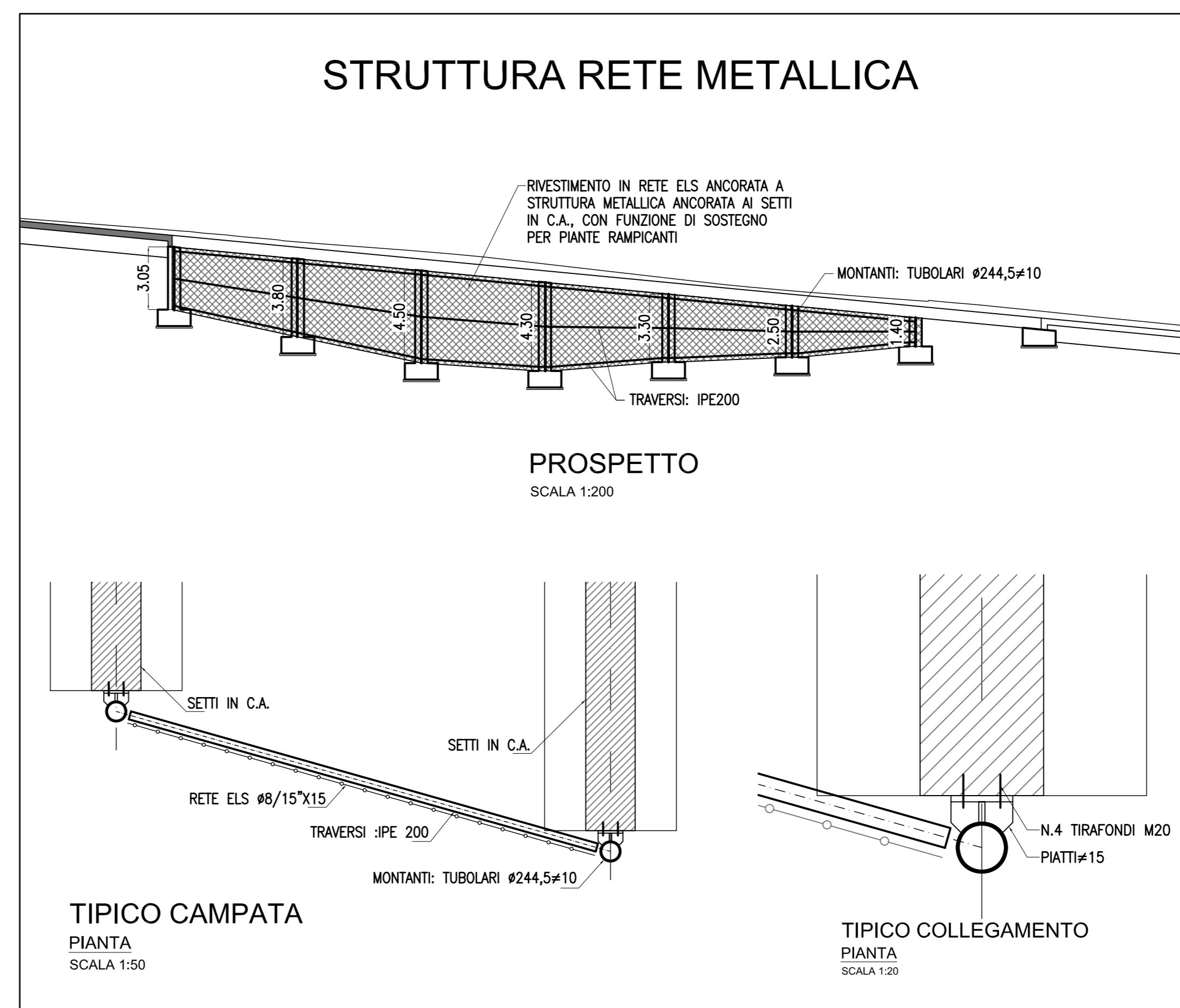

STRUTTURA RETE METALLICA

PROSPETTO SCALE 1:200

TIPICO CAMPATA PIANTE SCALE 1:50

TIPICO COLLEGAMENTO PIANTE SCALE 1:20

COMMITTENTE: **RFI** RETE FERROVIARIA ITALIANA GRUPPO FERROVIE DELLO STATO ITALIANE

ALTA SORVEGLIANZA: **ITALFERR** GRUPPO FERROVIE DELLO STATO ITALIANE

GENERAL CONTRACTOR: **COCIV** Consorzio Coibentamenti Integrati Verticali

INFRASTRUTTURE FERROVIARIE STRATEGICHE DEFINITE DALLA LEGGE OBIETTIVO N.443/01

TRATTA A.V./A.C. TERZO VALICO DEI GIOVI PROGETTO ESECUTIVO

NUOVA VIABILITA' TRATTA VIA ERZELLI - VIA BORZOLI PARTE STRADALE OPERE D'ARTE

Opera di sostegno via Melen - Carpenteria di Piano e Prospetto

GENERAL CONTRACTOR Consorzio Cociv Ing. G. Guagnani	DIRETTORE LAVORI	SCALA: 1:100
COMMESSA IG51	LOTTO 01	FASE E
ENTE CV	TIPO DOC. BA	OPERADISCIPLINA NV010X
PROGETTAZIONE	PROG.	REV.
Rev. Descrizione emissione	Redatto	Data
Aut. Prima emissione	Ing. F. Coib	21/09/2012
Verificato	Ing. E. Pagani	25/09/2012
Il PROGETTISTA	Ing. E. GHISLANDI	

Nome File: I:\1141-EC-CV-BA-NV01-0X-01-A00.dwg CUP: F81H02000000008