

**PIANTA**  
SCALA 1:50  
TIPO "2A-2B-2C"  
ARMATURA INFERIORE

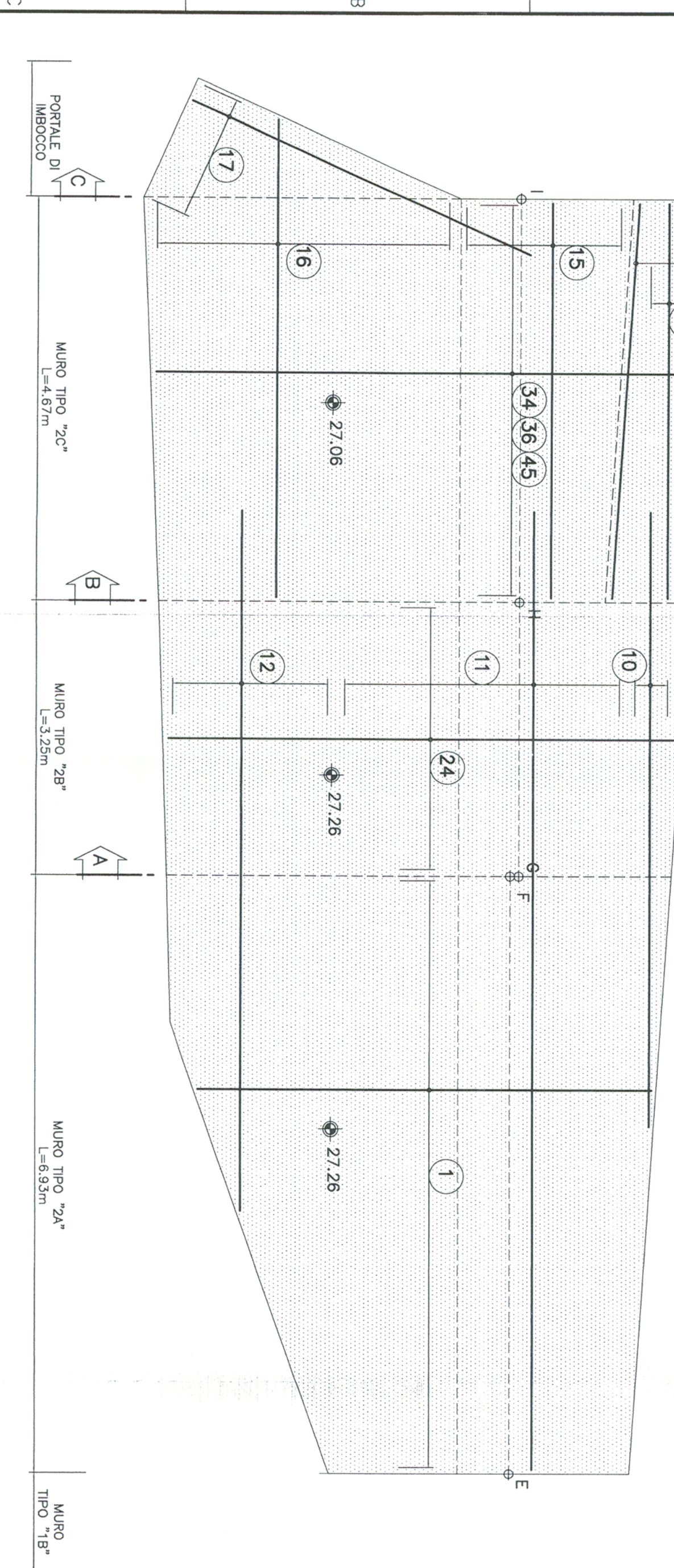

**PIANTA**  
SCALA 1:50  
TIPO "2A-2B-2C"  
ARMATURA SUPERIORE

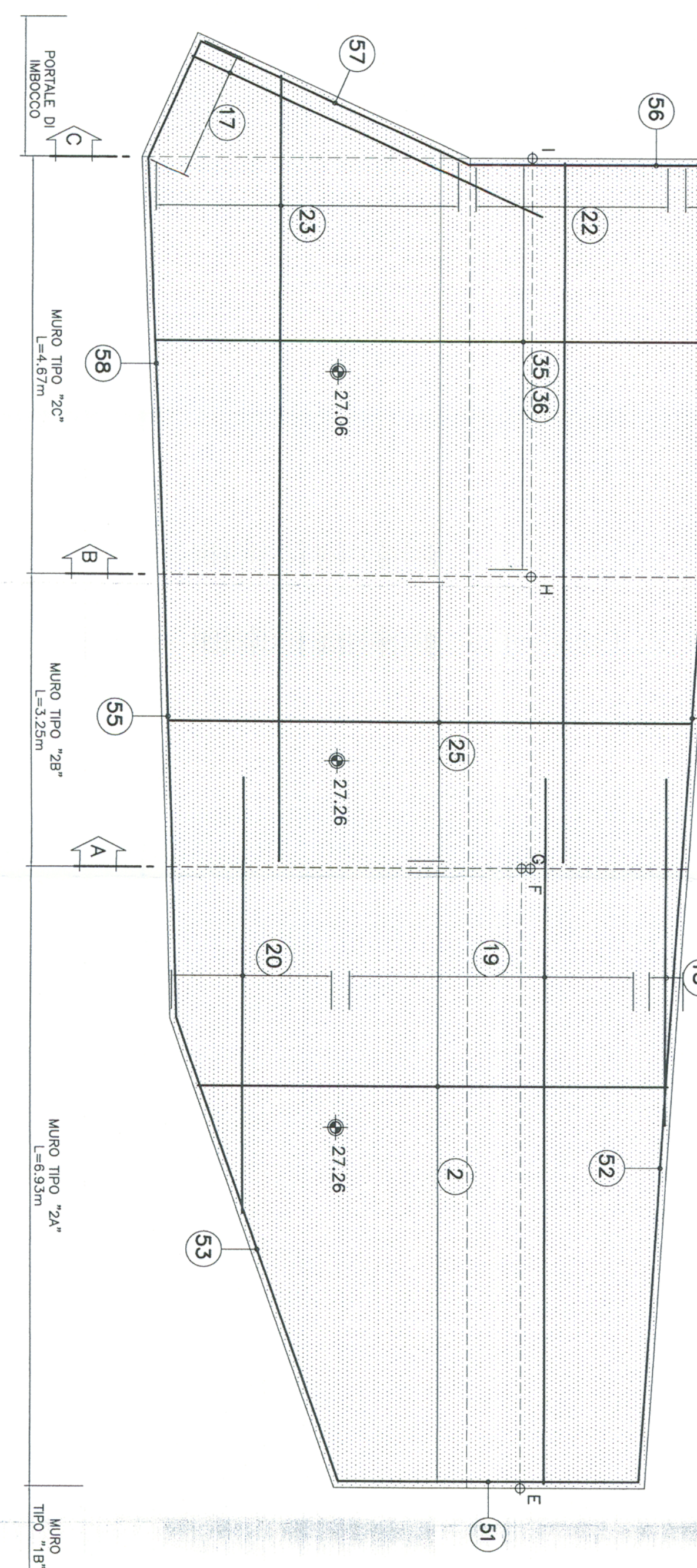

**SVILUPPATA**  
SCALA 1:50  
TIPO "2A-2B-2C"

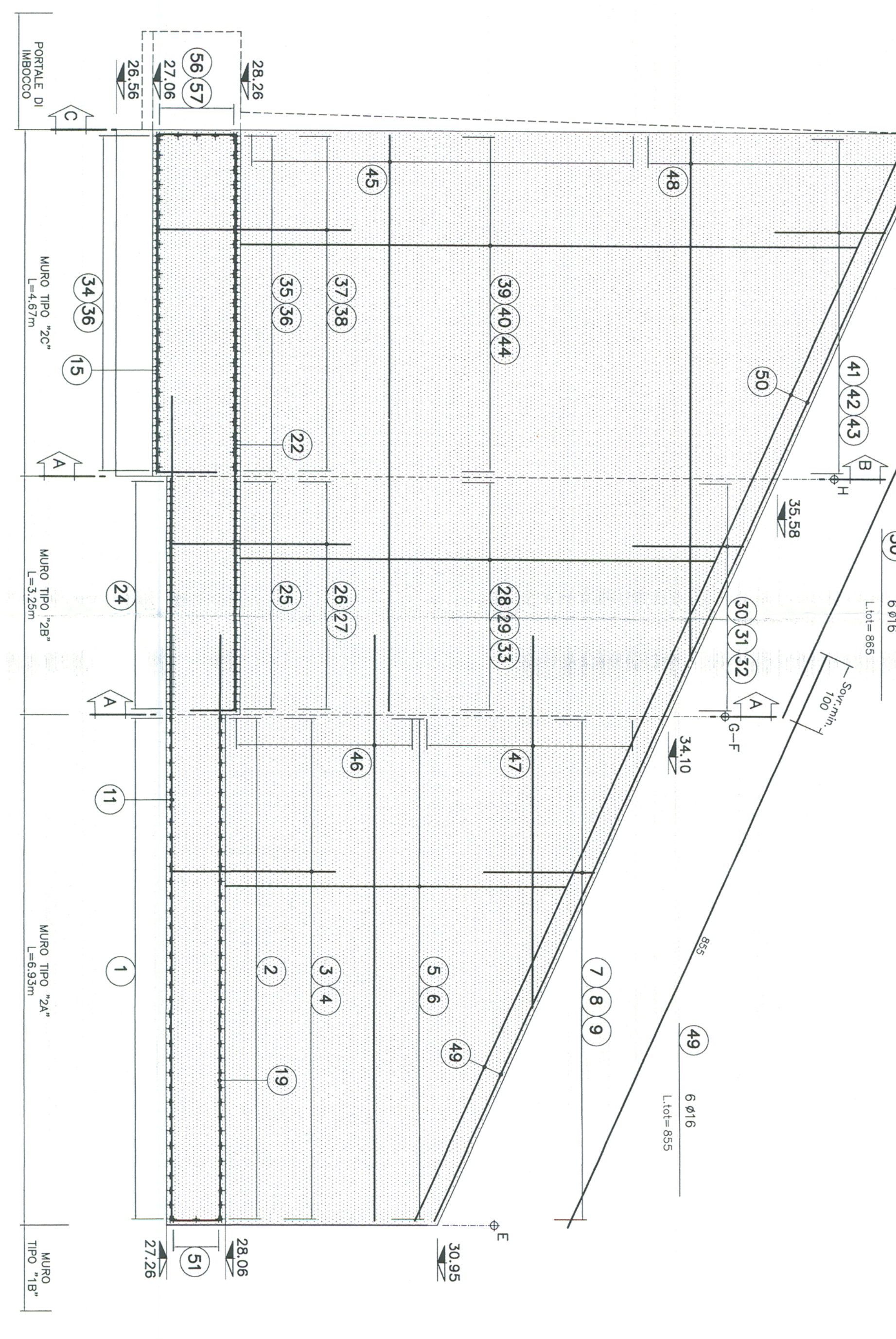

**SEZIONE TRASVERSALE**  
TIPO "2A"  
TRATTO E-F  
SCALA 1:50

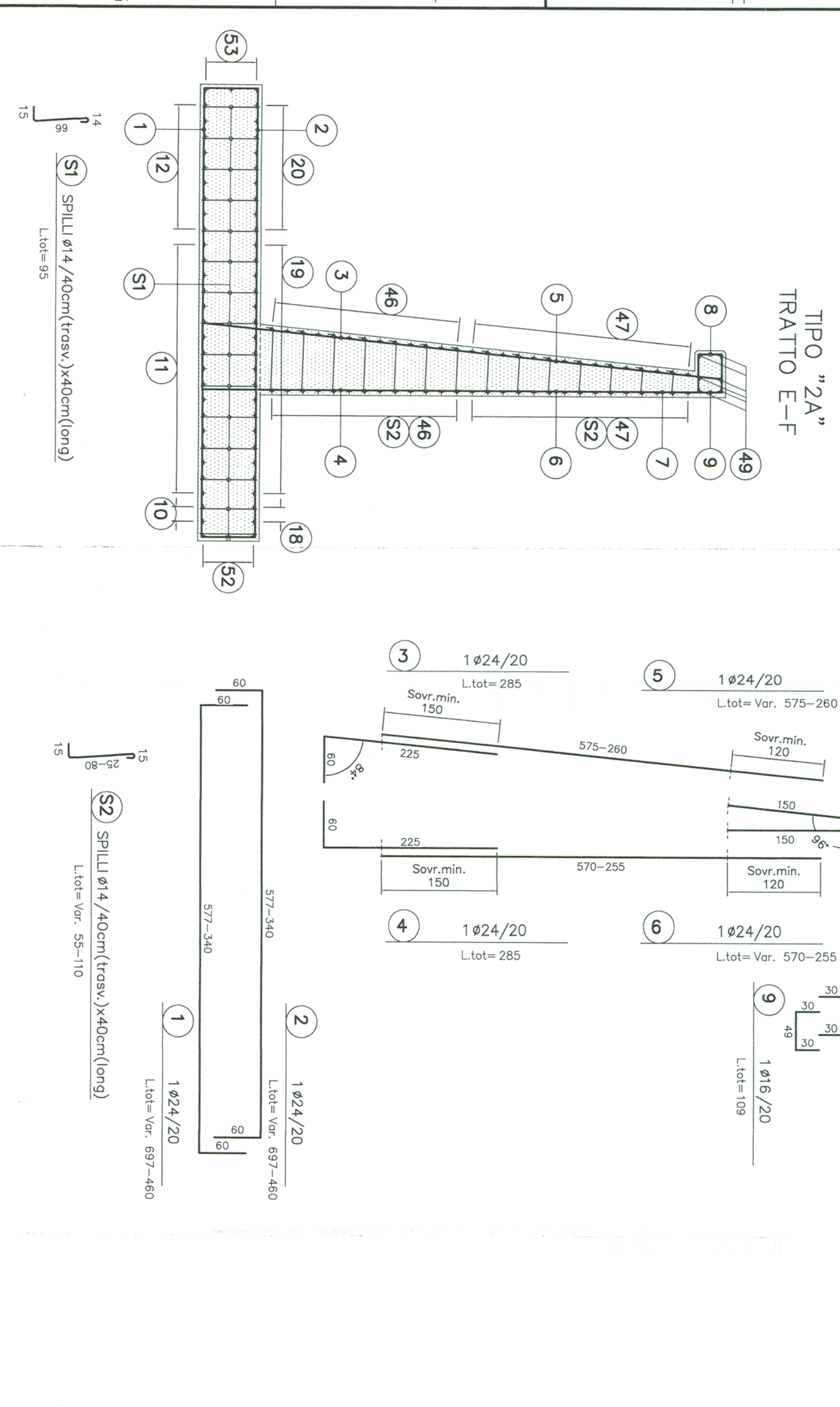

**SEZIONE TRASVERSALE**  
TIPO "2B"  
TRATTO G-H  
SCALA 1:50

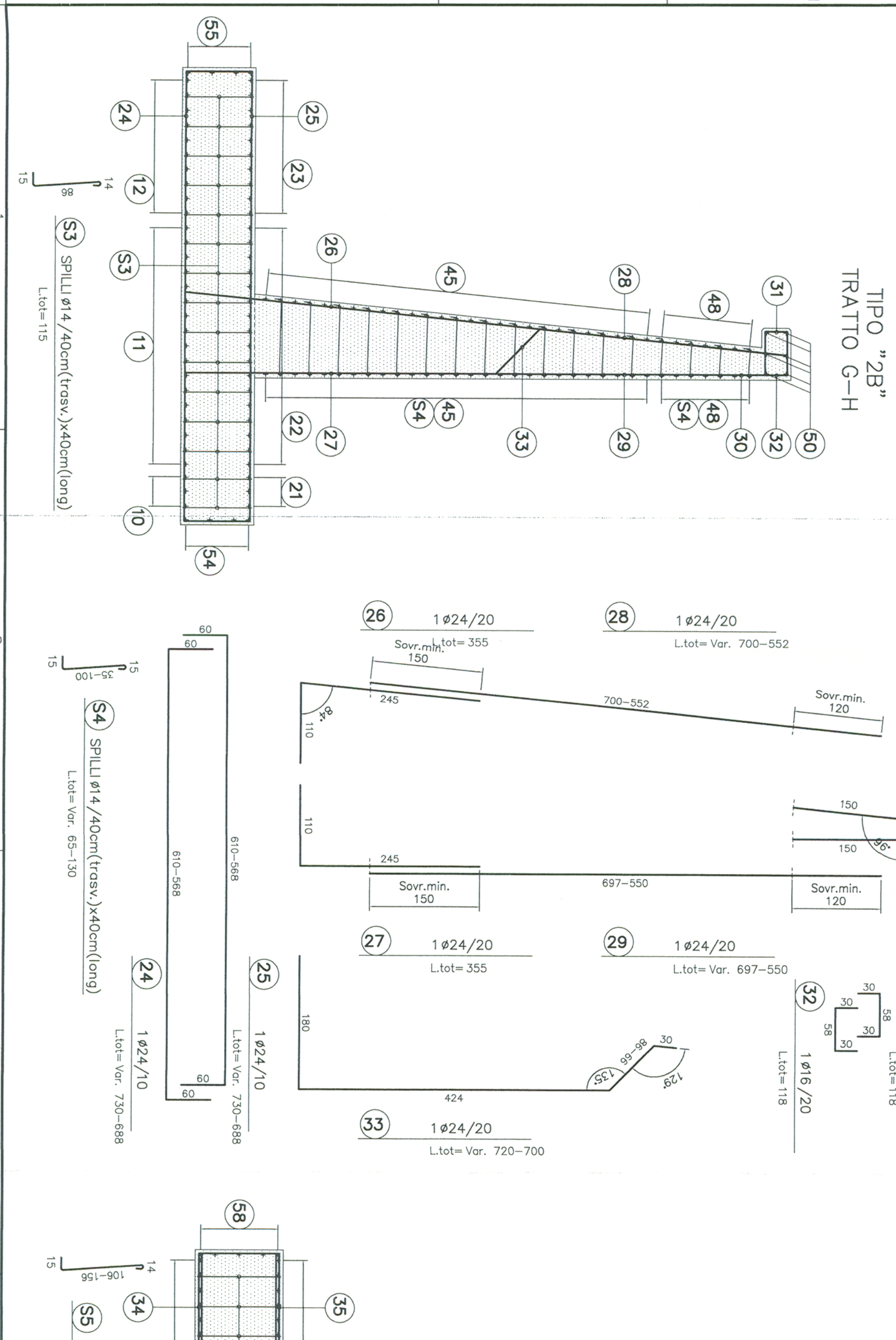

**SEZIONE TRASVERSALE**  
TIPO "2C"  
TRATTO H-I  
SCALA 1:50

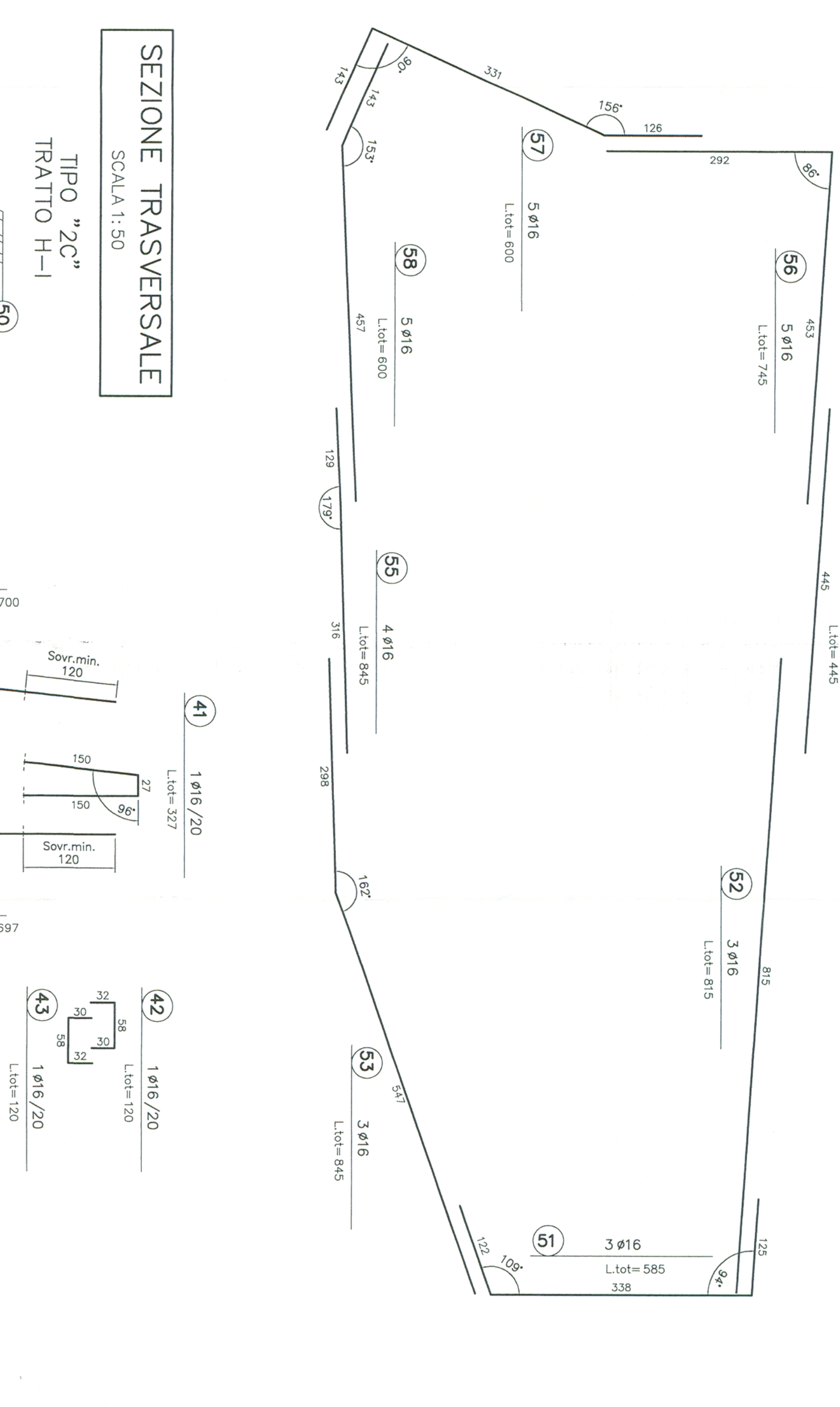

**SEZIONE TRASVERSALE**  
TIPO "2C"  
TRATTO H-I-1  
SCALA 1:50

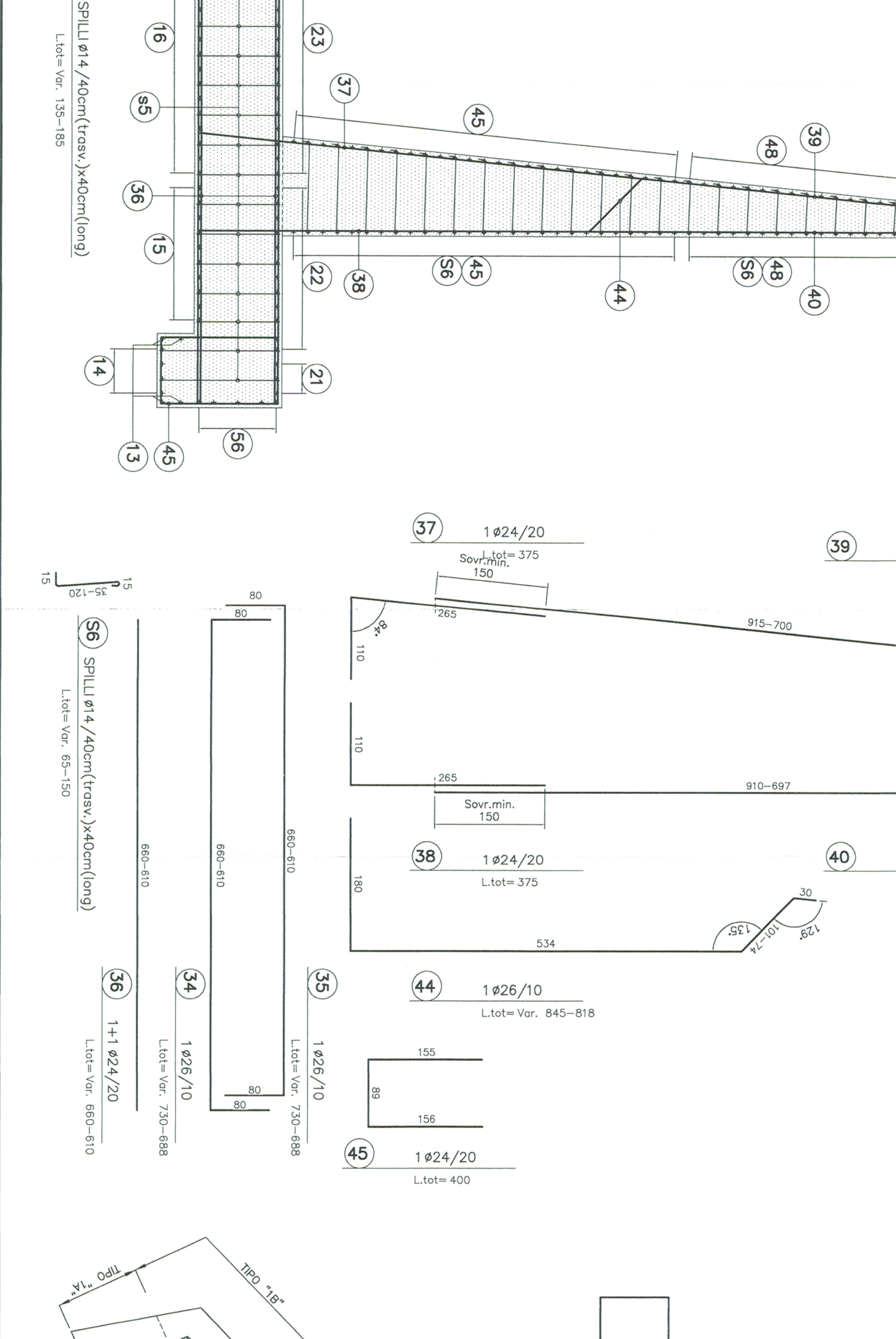

**KEY-PLAN**  
SCALA 1:200

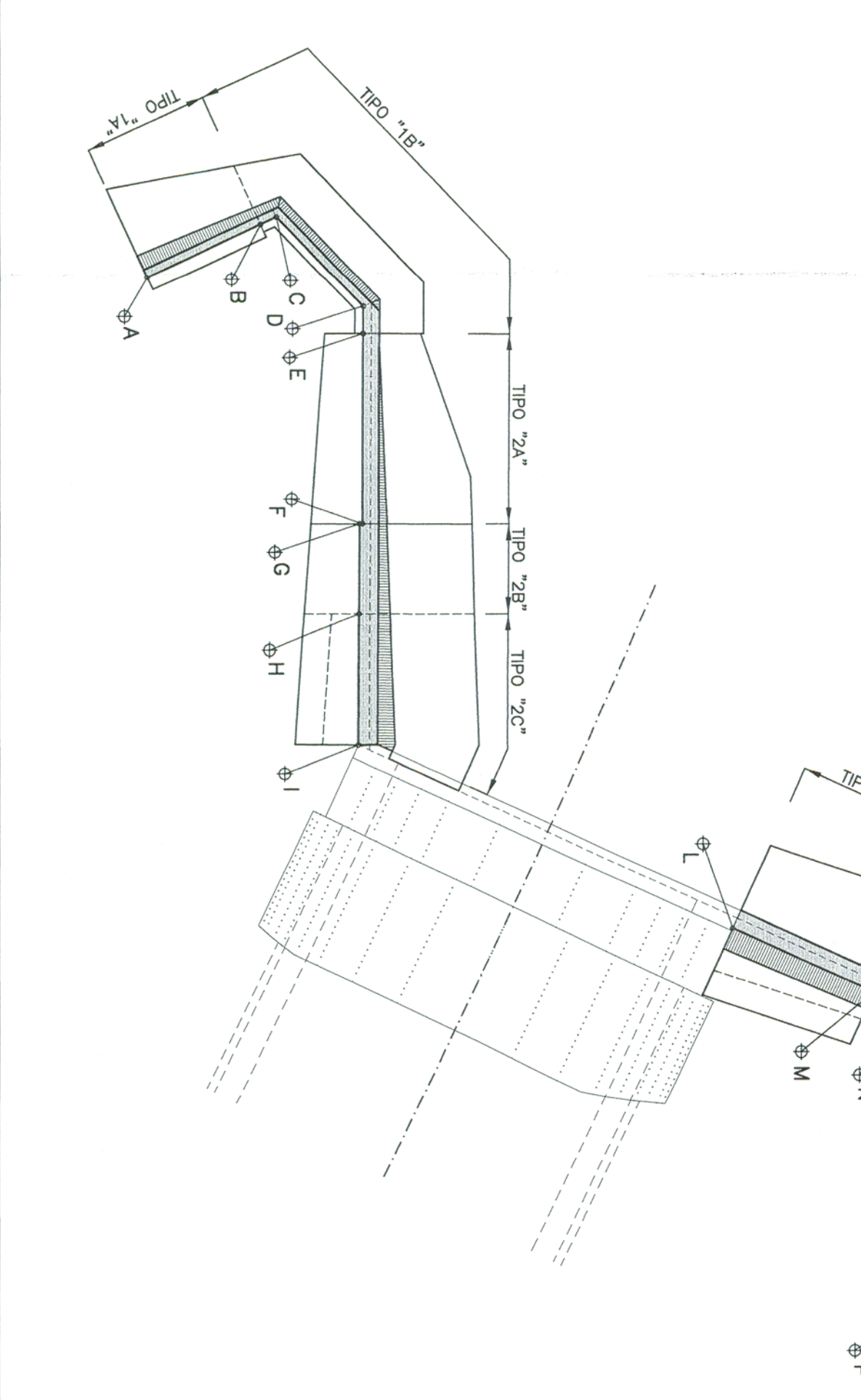

**PARTICOLARE "1"**  
SCALA 1:10  
PARTICOLARE COPRIFERRO

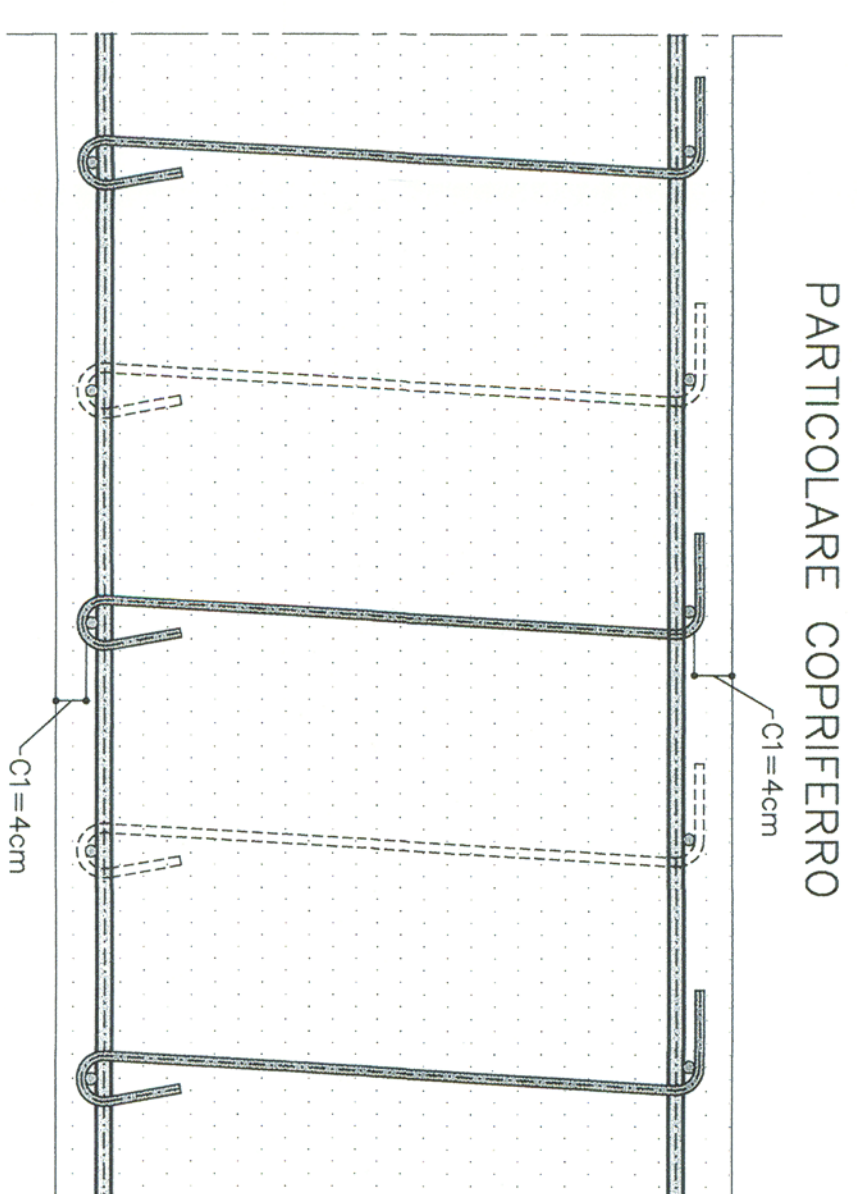

**TABELLA MATERIALI**

ACQUA ARMATURE	FAB. del controllo
COPRIFERRO	4cm (vedi schema)

**LEGENDA**

- P.C.	PIANO DEI CENTRI
- O.P.	QUOTA PROGETTO
- P.L.M.	PIANO IMPOSTA MURLETTE

**GENERAL CONTRACTOR:**  
COOP

**INFRASTRUTTURE FERROVIARIE STRATEGICHE DEFINITE DALLA LEGGE OBBLIGATIVO N.443/01**  
TRATTA AVIA.C. TERZO VALICO DEI GIOVI  
PROGETTO ESECUTIVO

**NUOVA VIABILITA' TRATTA VIA ERZELLI - VIA BORZOLI**  
Galleria naturale - imbocco galleria lato Borzoli  
Muro di contenimento tipo 2 - Armatura

**GENERAL CONTRACTOR:**  
COOP

**COMITENTE:**  
SRL  
R.F. FERROVIARIA ITALIANA  
GRUPPO FERROVIARIO ITALIANO  
GRUPPO FERROVIARIO ITALIANO

**PROGETTORE:**  
VALDO PER COSTRUZIONE  
IL DIRETTORE DEI LAVORI  
Dott. Ing. Luigi ZACCARA

**LEGENDA:**  
SCALA: 1:50

**COMMISSIONE:**  
L. G. S. I.  
01 E C.V. B.B. G.A.S. I. O. D. 002 A

**PROGETTISTI:**  
Autore: [Nome]  
Disegnato: [Nome]  
Verificato: [Nome]  
Data: [Data]