

# AUTORIZZAZIONE UNICA Ex D. LGS. N. 387/2003



## PROGETTO DEFINITIVO PARCO EOLICO ROCCANOVA

Titolo elaborato:

### RELAZIONE DI CALCOLO PRELIMINARE GEOTECNICO STRUTTURALE

PD	GD	GD	EMISSIONE	31/10/22	0	0
REDATTO	CONTR.	APPROV.	DESCRIZIONE REVISIONE DOCUMENTO	DATA	REV	

#### PROPONENTE



**RENEWABLE PRIME S.R.L.**

VIA G. GARIBALDI N. 15  
74023 GROTTAGLIE (TA)

#### CONSULENZA



**GE.CO.D'OR S.R.L.**

VIA G. GARIBALDI N. 15  
74023 GROTTAGLIE (TA)

#### PROGETTISTA

ING. GAETANO D'ORONZIO  
VIA GOITO 14 – COLOBRARO (MT)

Codice  
RCOC041

Formato  
A4

Scala  
/

Foglio  
1 di 43

**INDICE**

1.	INTRODUZIONE	4
2.	DESCRIZIONE GENERALE DELL'IMPIANTO	5
2.1.	Caratteristiche tecniche dell'aerogeneratore	5
3.	NORMATIVA DI RIFERIMENTO	12
4.	DESCRIZIONE DELLE OPERE STRUTTURALI	13
4.1.	Tipologia delle opere	13
4.2.	Caratterizzazione geotecnica dell'area	13
4.3.	Caratterizzazione sismica dell'area	15
4.4.	Materiali impiegati e resistenze di calcolo	19
4.4.1.	Calcestruzzo	19
4.4.2.	Acciaio per calcestruzzo	21
5.	DIMENSIONAMENTO FONDAZIONI TORRI EOLICHE	21
5.1.	Descrizione geometrica	21
5.2.	Metodo di analisi	23
6.	CALCOLO DEI CEDIMENTI	27
6.1.	Metodo edometrico	28
6.2.	Calcolo cedimenti dei pali di fondazione	28
7.	AZIONI SULLA STRUTTURA	29
7.1.	Stato limite di salvaguardia della vita	29
7.2.	Stato limite di danno	31
7.3.	Stati limite di esercizio	32
8.	VERIFICHE DI SICUREZZA	33
8.1.	Combinazioni di carico	34
8.2.	Analisi dei carichi	35
8.3.	Sistemi di riferimento	36
8.3.1.	Convenzioni adottate	36
8.3.2.	Riferimento globale	36
8.3.3.	Riferimento locale	37
9.	PLINTO DI FONDAZIONE	37
9.1.	Identificazione geometrica	37
10.	ELABORATI GRAFICI SINTETICI	38

11.	VERIFICHE GEOTECNICHE SULLA PIASTRA	40
12.	PALI DI FONDAZIONE	41
12.1.	Sollecitazioni e armature	41
12.2.	Verifica geotecniche dei pali	42
13.	CONCLUSIONI	42

## 1. INTRODUZIONE

La **Renewable Prime S.r.l.** è una società costituita per realizzare un impianto eolico, denominato “**Parco Eolico Roccanova**”, nel territorio del Comune di Roccanova (PZ), in Basilicata, con Stazione Elettrica di Trasformazione Utente 150/33 kV (SEU) e punto di connessione a 150 kV in corrispondenza della stazione elettrica di trasformazione RTN Terna Aliano 380/150 kV localizzata nel suddetto Comune di Aliano (MT).

A tale scopo, la Ge.co.D’Or. S.r.l., società italiana impegnata nello sviluppo di impianti per la produzione di energia da fonti rinnovabili con particolare focus nel settore dell’eolico e proprietaria della suddetta Renewable Prime S.r.l., si è occupata della progettazione definitiva per la richiesta di Autorizzazione Unica (AU) alla costruzione e l’esercizio del suddetto impianto eolico e della relativa Valutazione d’impatto Ambientale (VIA).



**Figura 1.1:** Localizzazione Impianto Eolico Roccanova

## 2. DESCRIZIONE GENERALE DELL'IMPIANTO

L'impianto eolico presenta una potenza nominale totale in immissione pari a 31 MWp ed è costituito da n. 5 aerogeneratori di potenza nominale pari a 6.2 MWp, per un totale di 31 MWp, con altezza torre pari a 135 m e rotore pari a 170 m.

L'impianto interessa prevalentemente il Comune di Roccanova ove ricadano i 5 aerogeneratori e il Comune di Aliano dove ricadono la sottostazione elettrica di trasformazione 150/33 kV, all'interno della sottostazione condivisa con altri produttori, e la stazione elettrica SE RTN Terna 380/150 kV all'interno della quale verrà realizzato il nuovo stallo AT 150 kV (**Figura 2.1**).

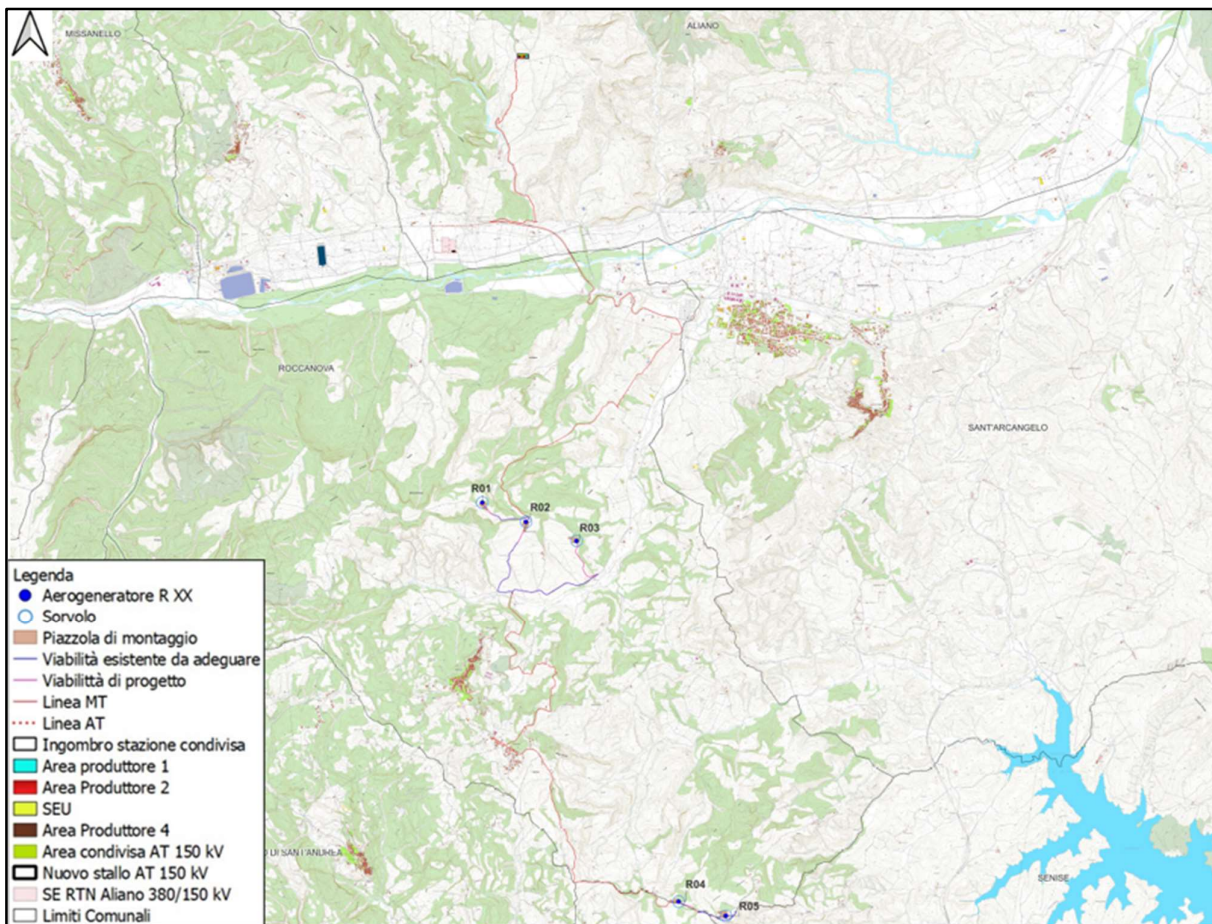

**Figura 2.1:** Inquadramento territoriale - Limiti amministrativi comuni interessati

La soluzione di connessione (soluzione tecnica minima generale STMG - codice pratica del preventivo di connessione C.P. 202100991), prevede che l'impianto eolico venga collegato in antenna a 150 kV su un nuovo stallo della Stazione Elettrica di Trasformazione (SE) a 380/150 kV denominata "Aliano".

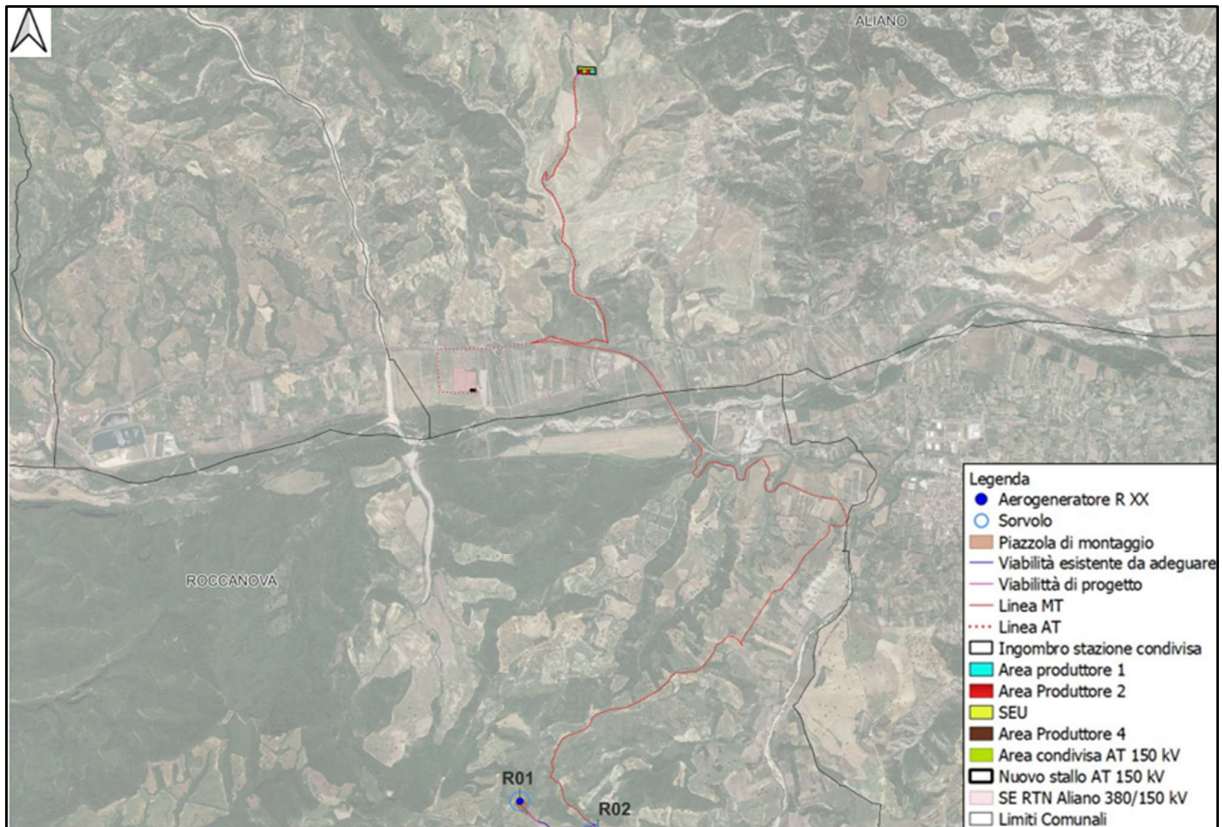

**Figura 2.2:** Soluzione di connessione alla RTN in corrispondenza della SE RTN Terna 380/150 kV Aliano

Il Gestore ha inoltre prescritto che lo stallo che sarà occupato dall'impianto dovrà essere condiviso con altri produttori e, a tal fine, verrà realizzata una stazione elettrica condivisa con altri produttori all'interno della quale verrà realizzata la Sottostazione Elettrica Utente (SEU) che si collegherà alla suddetta stazione RTN mediante la posa in opera, su strade esistenti o da realizzarsi per lo scopo, di una linea AT interrata di lunghezza complessiva di circa 6 km.

Le turbine eoliche verranno collegate attraverso un sistema di linee elettriche interrate di Media Tensione da 33 kV allocate prevalentemente in corrispondenza del sistema di viabilità interna che servirà per la costruzione e la gestione futura dell'impianto. Tale sistema di viabilità verrà realizzato prevalentemente adeguando il sistema viario esistente e realizzando nuovi tratti di raccordo per consentire il transito dei mezzi eccezionali.

L'area di progetto (**Figura 2.4**) è servita dalla SS 598 (Val d'Agri), dalla SS92 da un sistema di viabilità esistente, opportunamente adeguato e migliorato per il transito dei mezzi eccezionali da utilizzare per consegnare in sito i componenti degli aerogeneratori, da cui si dirameranno nuovi tratti di viabilità per giungere alle posizioni degli aerogeneratori, necessari per la costruzione e la manutenzione dell'impianto eolico.



Figura 2.3: Area SEU 150/33 kV



Figura 2.4: Layout di impianto con viabilità di accesso su immagine satellitare

L'impianto eolico può essere inteso come suddiviso in due zone distanti circa 5 km (**Figura 2.5**), la Zona 1 (**Figura 2.6**) è costituita dagli aerogeneratori R01, R02 e R03 e si colloca al nord del centro abitato di Roccanova, mentre la Zona 2 (**Figura 2.7**) è costituita dagli aerogeneratori R04 e R05 e si colloca al confine tra Roccanova e i comuni di Chiaromonte e Senise, entrambi della Provincia di Potenza.

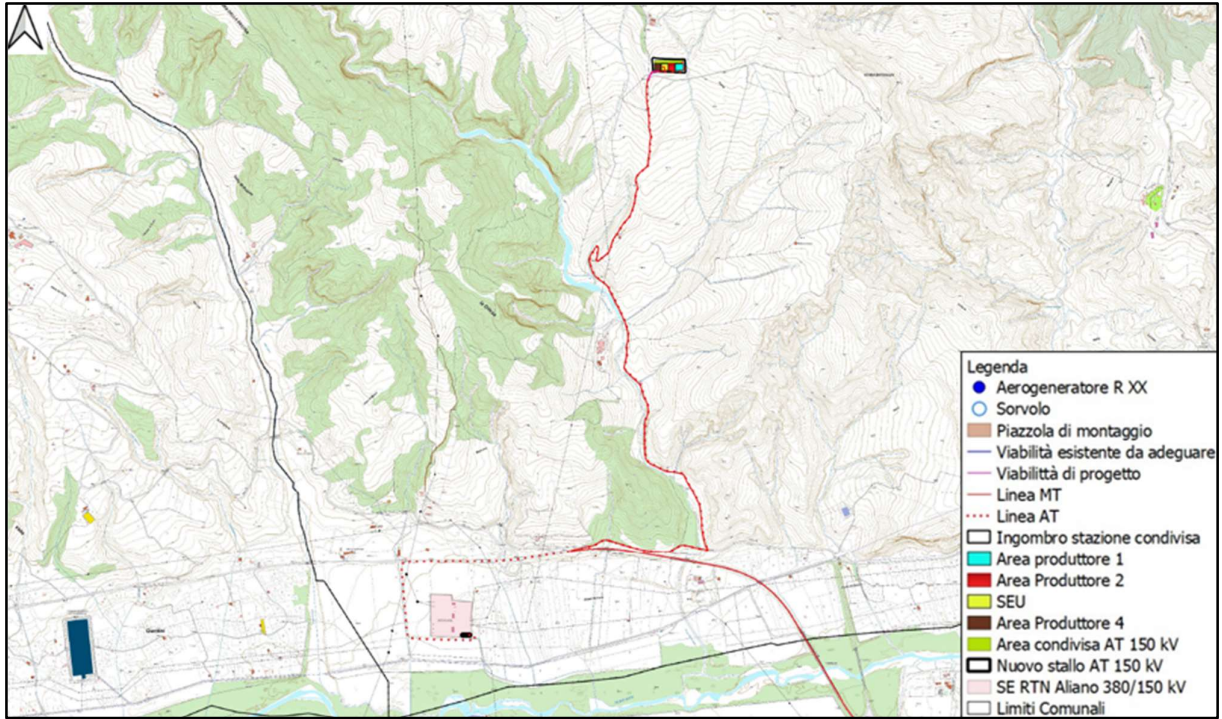

**Figura 2.5:** Parco Eolico Roccanova su CRT

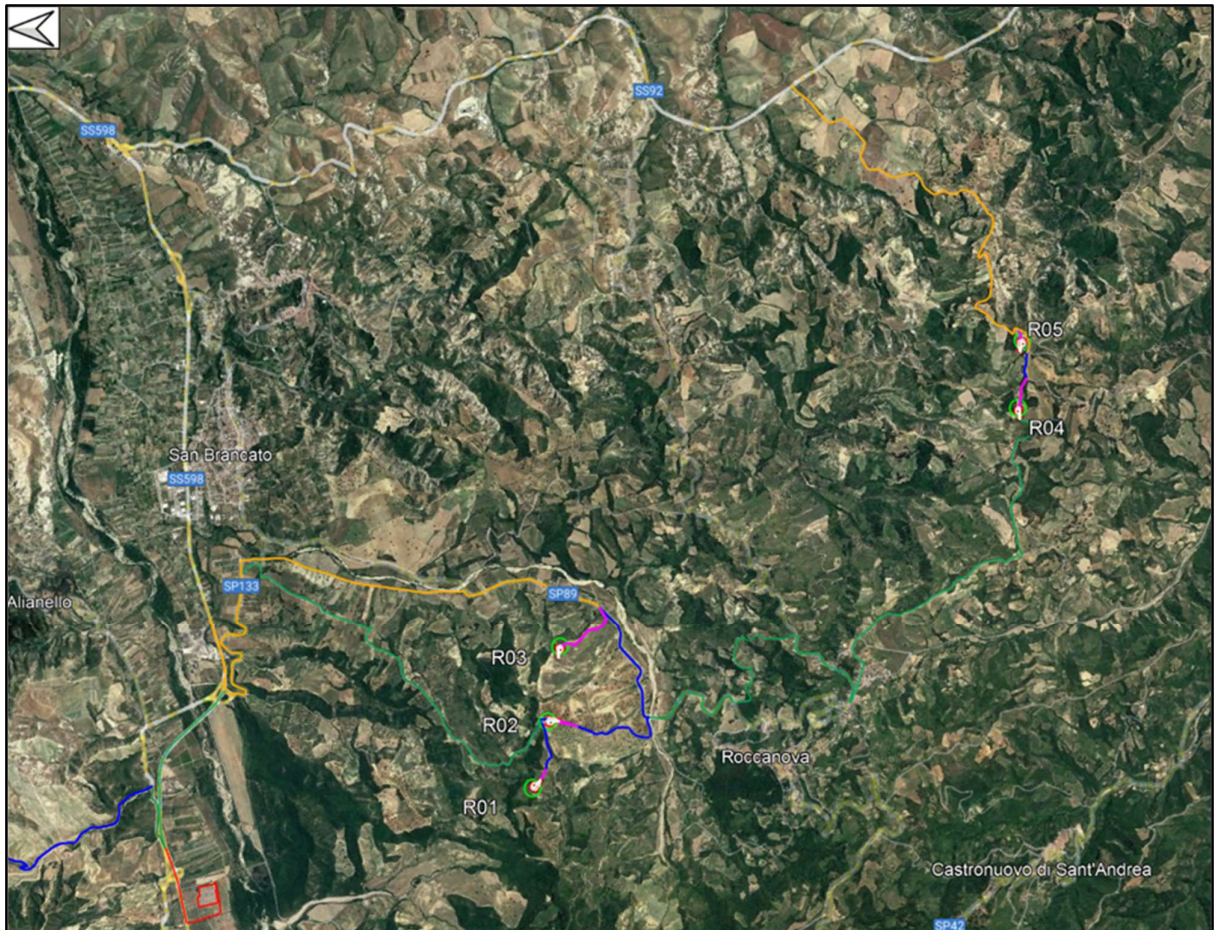
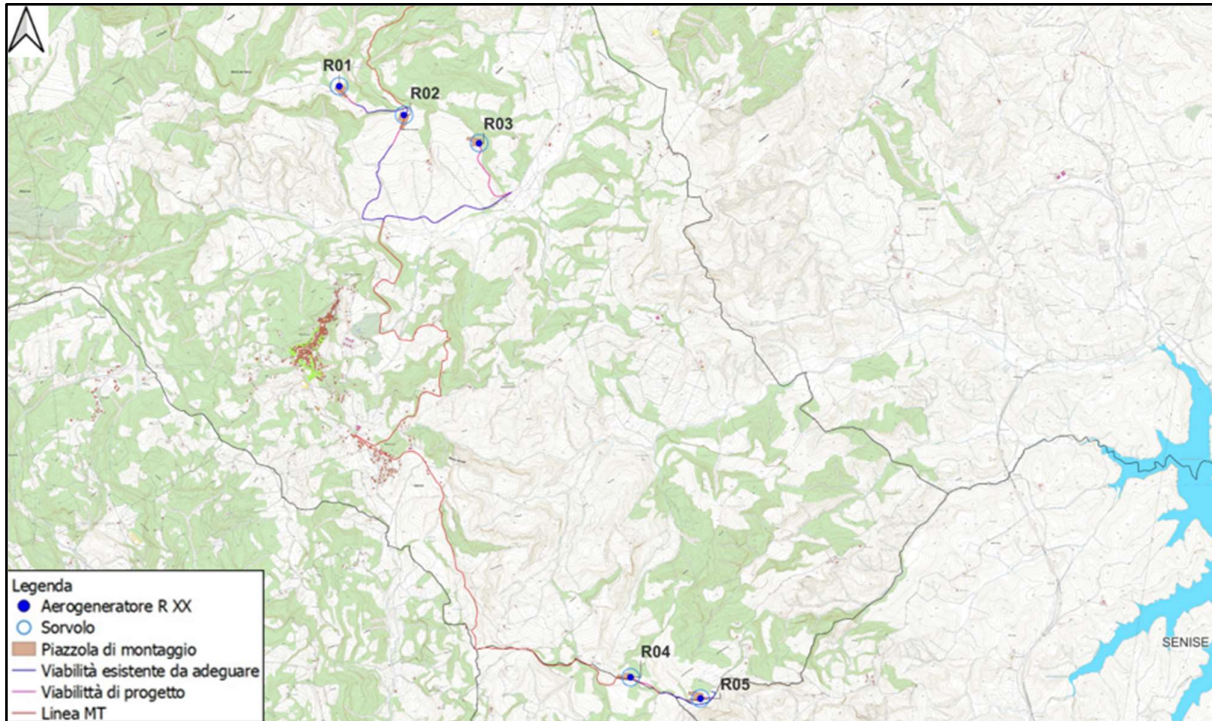
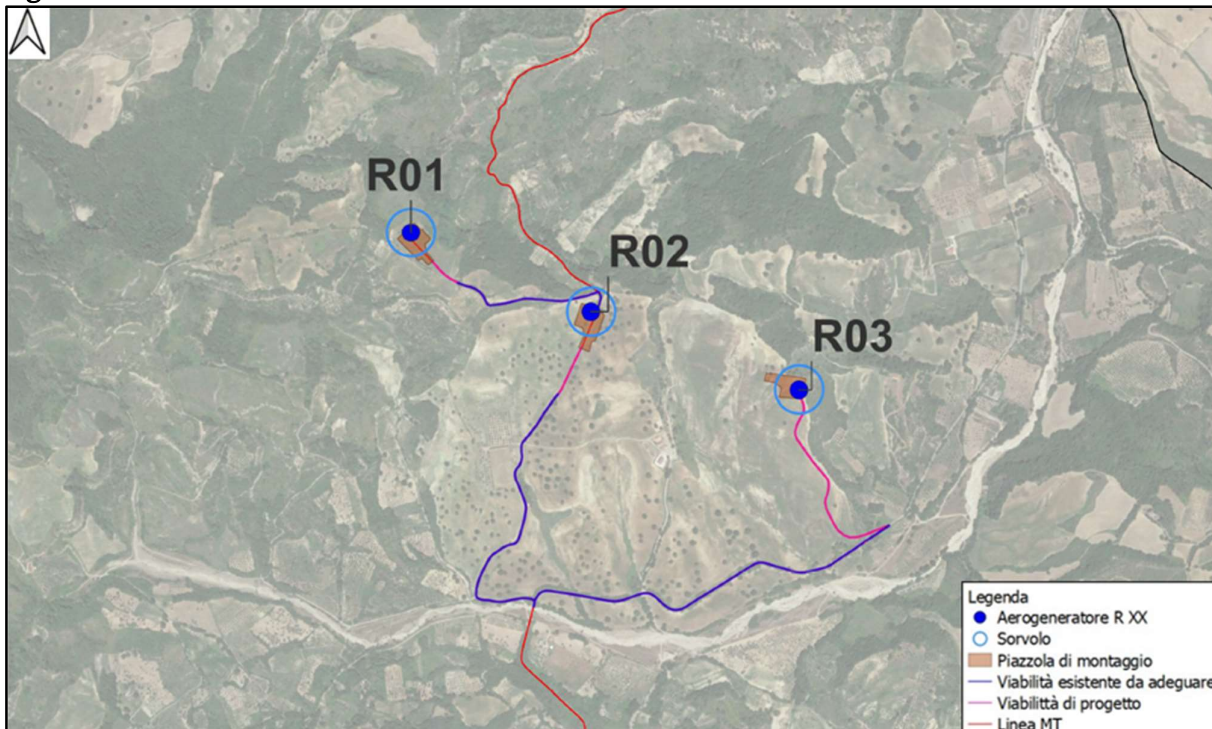

**Figura 2.6:** Parco Eolico Roccanova – Zona 1 su ortofoto



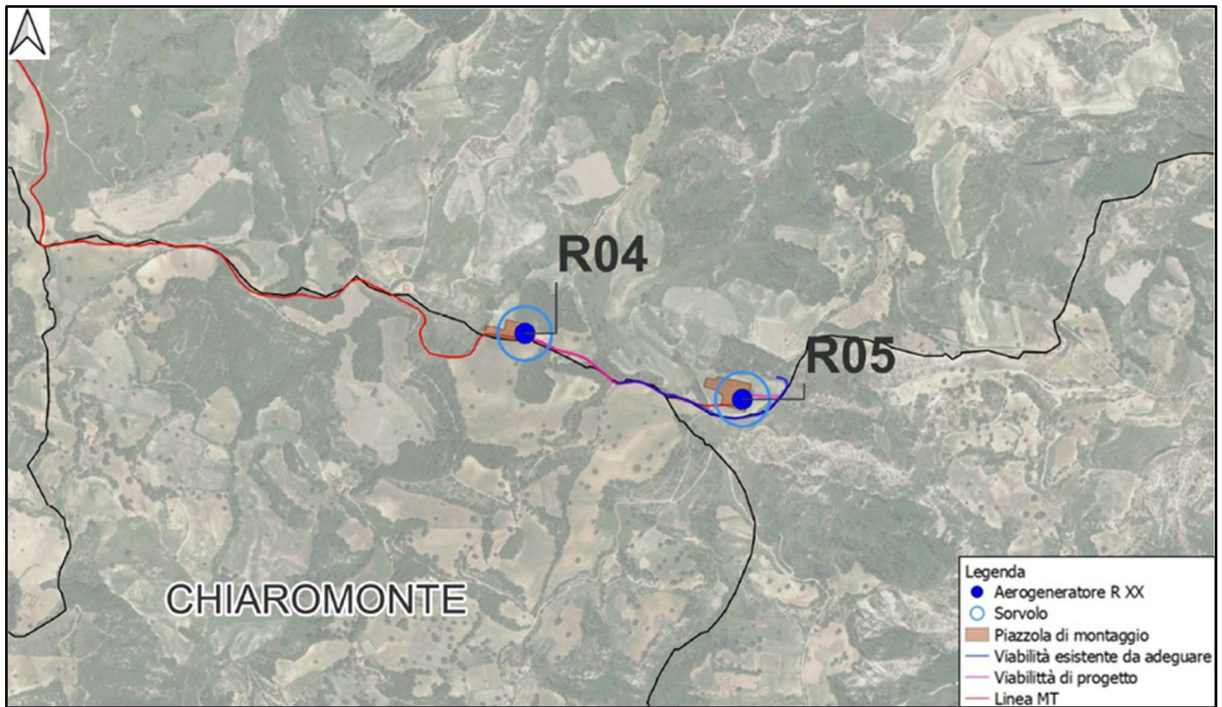

**Figura 2.7:** Parco Eolico Roccanova – Zona 2 su ortofoto

Si riportano di seguito le coordinate delle posizioni scelte per l'installazione degli aerogeneratori.

WTG	Comune	D rotore [m]	H tot [m]	Hhub [m]	Coordinate	
					Latitudine [°]	Longitudine [°]
R 01	Roccanova	170	220	135	40.235186°	16.207585°
R 02	Roccanova	170	220	135	40.232571°	16.215014°
R 03	Roccanova	170	220	135	40.229997°	16.223618°
R 04	Roccanova	170	220	135	40.182762°	16.240225°
R 05	Roccanova	170	220	135	40.180804°	16.248239°

**Tabella 2.1:** Localizzazione planimetrica degli aerogeneratori di progetto

### 2.1. CARATTERISTICHE TECNICHE DELL'AEROGENERATORE

L'aerogeneratore è una macchina rotante che trasforma l'energia cinetica del vento in energia elettrica ed è essenzialmente costituito da una torre (suddivisa in più parti), dalla navicella, dal Drive Train, dall'Hub e tre pale che costituiscono il rotore.

Per il presente progetto una delle possibili macchine che potrebbe essere installata è il modello Siemens Gamesa SG 170, di potenza nominale pari a 6.2 MW, altezza torre all'hub pari a 135 m e diametro del rotore 170 m (**Figura 2.1.1 e Figura 2.1.2**).

Oltre ai componenti su elencati, vi è un sistema di controllo che esegue, il controllo della potenza ruotando le pale intorno al loro asse principale, ed il controllo dell'orientamento della navicella, detto controllo dell'imbardata, che permette l'allineamento della macchina rispetto alla direzione del vento.

Il rotore è a passo variabile in resina epossidica rinforzata con fibra di vetro di diametro pari a 170 m, posto sopravvento al sostegno, con mozzo rigido in acciaio. Altre caratteristiche principali sono riassunte nella **Tabella 2.1.1**.

Le caratteristiche dell'aerogeneratore su descritto sono quelle ritenute idonee in base a quanto disponibile oggi sul mercato, in futuro potrà essere possibile cambiare il modello dell'aerogeneratore senza modificare in maniera sostanziale l'impatto ambientale e i limiti di sicurezza previsti.

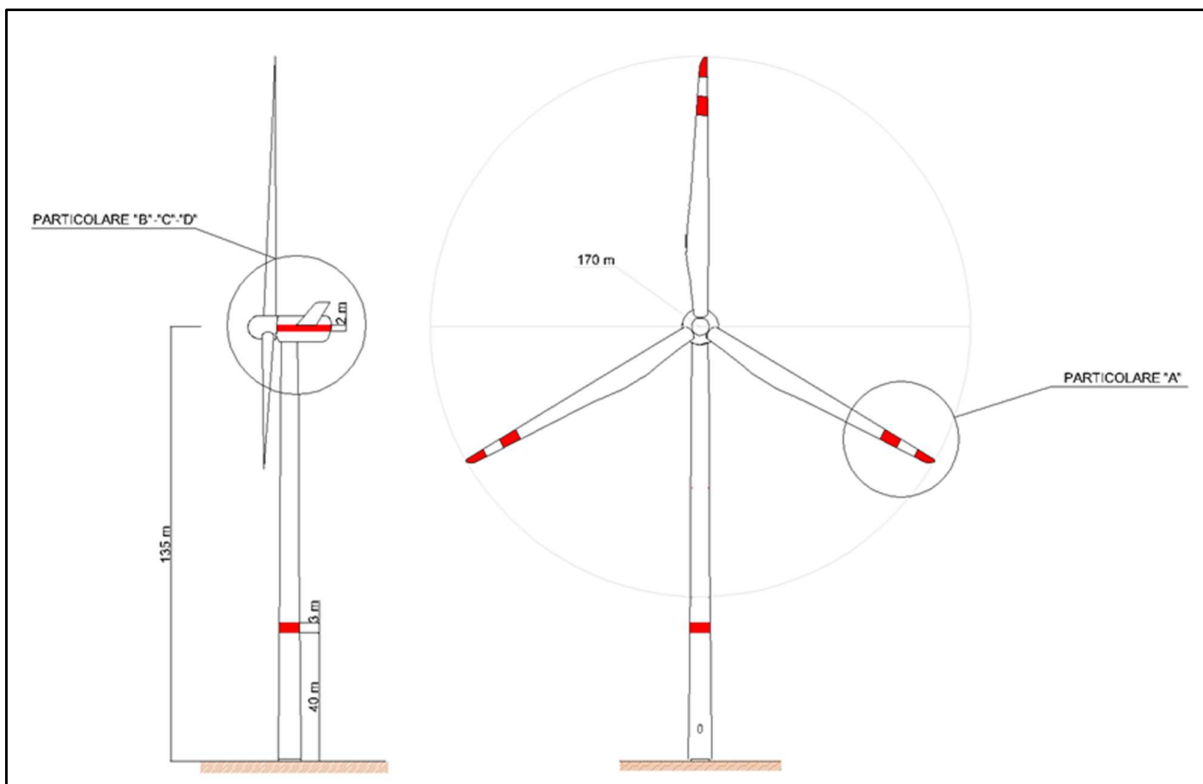

**Figura 2.1.1:** Profilo aerogeneratore SG170 – 6.2 MW



Figura 2.1.2: Particolari aerogeneratore SG170 – 6.2 MW di cui alla Figura 2.1.1

<b>Rotor</b>		<b>Grid Terminals (LV)</b>	
Type.....	3-bladed, horizontal axis	Baseline nominal power.....	6.0MW/6.2 MW
Position.....	Upwind	Voltage.....	690 V
Diameter.....	170 m	Frequency.....	50 Hz or 60 Hz
Swept area.....	22,698 m <sup>2</sup>	<b>Yaw System</b>	
Power regulation.....	Pitch & torque regulation with variable speed	Type.....	Active
Rotor tilt.....	6 degrees	Yaw bearing.....	Externally geared
<b>Blade</b>		Yaw drive.....	Electric gear motors
Type.....	Self-supporting	Yaw brake.....	Active friction brake
Single piece blade length.....	83,3 m	<b>Controller</b>	
Segmented blade length:		Type.....	Siemens Integrated Control System (SICS)
Inboard module.....	68,33 m	SCADA system.....	Consolidated SCADA (CSSS)
Outboard module.....	15,04 m	<b>Tower</b>	
Max chord.....	4.5 m	Type.....	Tubular steel / Hybrid
Aerodynamic profile.....	Siemens Gamesa proprietary airfoils	Hub height.....	100m to 165 m and site- specific
Material.....	G (Glassfiber) – CRP (Carbon Reinforced Plastic)	Corrosion protection.....	
Surface gloss.....	Semi-gloss, < 30 / ISO2813	Surface gloss.....	Painted
Surface color.....	Light grey, RAL 7035 or White, RAL 9018	Color.....	Semi-gloss, <30 / ISO-2813 Light grey, RAL 7035 or White, RAL 9018
<b>Aerodynamic Brake</b>		<b>Operational Data</b>	
Type.....	Full span pitching	Cut-in wind speed.....	3 m/s
Activation.....	Active, hydraulic	Rated wind speed.....	11.0 m/s (steady wind without turbulence, as defined by IEC61400-1)
<b>Load-Supporting Parts</b>		Cut-out wind speed.....	25 m/s
Hub.....	Nodular cast iron	Restart wind speed.....	22 m/s
Main shaft.....	Nodular cast iron	<b>Weight</b>	
Nacelle bed frame.....	Nodular cast iron	Modular approach.....	Different modules depending on restriction
<b>Mechanical Brake</b>			
Type.....	Hydraulic disc brake		
Position.....	Gearbox rear end		
<b>Nacelle Cover</b>			
Type.....	Totally enclosed		
Surface gloss.....	Semi-gloss, <30 / ISO2813		
Color.....	Light Grey, RAL 7035 or White, RAL 9018		
<b>Generator</b>			
Type.....	Asynchronous, DFIG		

Tabella 2.1.1: Specifiche tecniche aerogeneratore

### 3. NORMATIVA DI RIFERIMENTO

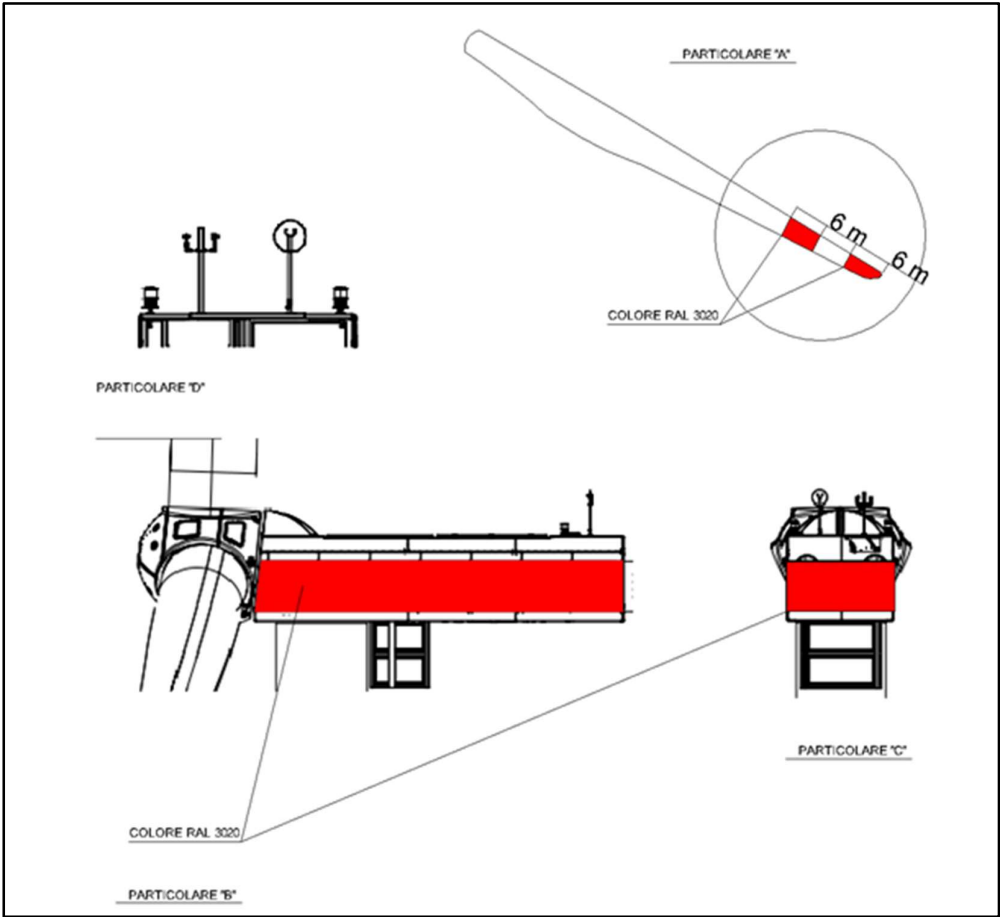
Le fasi di analisi e verifica delle strutture saranno condotte in accordo alle seguenti disposizioni normative:

- Legge nr. 1086 del 05/11/1971. Norme per la disciplina delle opere in conglomerato cementizio, normale e precompresso ed a struttura metallica.
- Legge nr. 64 del 02/02/1974. Provvedimenti per le costruzioni con particolari prescrizioni per le zone sismiche.

- D.M. LL.PP. del 11/03/1988. Norme tecniche riguardanti le indagini sui terreni e sulle rocce, la stabilità dei pendii naturali e delle scarpate, i criteri generali e le prescrizioni per la progettazione, l'esecuzione e il collaudo delle opere di sostegno delle terre e delle opere di fondazione.
- D.M. LL.PP. del 14/02/1992. Norme tecniche per l'esecuzione delle opere in cemento armato normale e precompresso e per le strutture metalliche.
- D.M. 9 Gennaio 1996. Norme Tecniche per il calcolo, l'esecuzione ed il collaudo delle strutture in cemento armato normale e precompresso e per le strutture metalliche.
- D.M. 16 Gennaio 1996 Norme Tecniche relative ai 'Criteri generali per la verifica di sicurezza delle costruzioni e dei carichi e sovraccarichi'
- D.M. 16 Gennaio 1996 Norme Tecniche per le costruzioni in zone sismiche
- Circolare Ministero LL.PP. 15 Ottobre 1996 N. 252 AA.GG./S.T.C. Istruzioni per l'applicazione delle Norme Tecniche di cui al D.M. 9 Gennaio 1996
- Circolare Ministero LL.PP. 10 Aprile 1997 N. 65/AA.GG. Istruzioni per l'applicazione delle Norme Tecniche per le costruzioni in zone sismiche di cui al D.M. 16 Gennaio 1996
- Norme Tecniche per le Costruzioni 2018 (D.M. 17 Gennaio 2018)
- CIRCOLARE 21 gennaio 2019, n. 7 C.S.LL.PP. Istruzioni per l'applicazione dell'«Aggiornamento delle "Norme tecniche per le costruzioni"» di cui al decreto ministeriale 17 gennaio 2018.

#### **4. DESCRIZIONE DELLE OPERE STRUTTURALI**

---

##### **4.1. Tipologia delle opere**

---

Nel presente elaborato verrà analizzata la fondazione di tipo profondo degli aerogeneratori.

##### **4.2. Caratterizzazione geotecnica dell'area**

---

Le opere in oggetto interessano le seguenti litologie:

- Conglomerati in matrice sabbiosa
- Sabbie di Aliano

Di seguito si riportano i parametri geotecnici medi rappresentativi:

1) Conglomerati in matrice sabbiosa

$$g = \text{peso di volume} = 2.0 \text{ Kg/cm}^3$$

$$f = \text{angolo di attrito interno} = 40^\circ$$

$$c' = \text{coesione efficace} = 0.00 \text{ Kg/cm}^2$$

2) Sabbie di Aliano

$$g = \text{peso di volume} = 2.0 \text{ Kg/cm}^3$$

$$f = \text{angolo di attrito interno} = 30^\circ$$

$$c' = \text{coesione efficace} = 0,01 \text{ Kg/cm}^2$$

3) Coltre limoso-sabbiosa

$$g = \text{peso di volume} = 1.9 \text{ Kg/cm}^3$$

$$f = \text{angolo di attrito interno} = 26^\circ$$

$$c' = \text{coesione efficace} = 0,01 \text{ Kg/cm}^2$$

$$c_u = \text{coesione non drenata} = 0,5 \text{ Kg/cm}^2$$

$$E_d = \text{modulo edometrico} = 80 \text{ Kg/cm}^2$$

$$E_y = \text{modulo elastico} = 150 \text{ Kg/cm}^2$$

Le formazioni appena descritte, che rappresentano il substrato geologico di riferimento, risultano ricoperte da coltre limosa-argillosa, aventi caratteristiche geotecniche variabili a seconda delle condizioni idrauliche e morfologiche.

La scelta della tipologia di fondazione da utilizzare per gli aerogeneratori, i rilevati e le strutture che compongono le sottostazioni, sarà definita a seguito della campagna geognostica da effettuare per la progettazione definitivo-esecutiva.

Una prima caratterizzazione di massima dei litotipi affioranti all'interno dell'opera di progetto è stata effettuata con prove penetrometriche ed indagini geofisiche con il metodo Masw.

Ai fini della trattazione preliminare sulle strutture di fondazione degli aerogeneratori si è optato per una fondazione profonda su pali in modo da superare la coltre il cui spessore e le cui caratteristiche saranno valute mediante indagini geognostiche-geotecniche.

Per la struttura di fondazione oggetto di calcolo preliminare è stata considerata l'area di sedime dell'aerogeneratore R\_04 è ubicata alla quota di 695.0 metri s.l.m., su un versante con pendenza di circa 7°.

ID	Quota slm	Pendenza	Geologia	Presenza di dissesti
R_4	695,0	7°	Conglomerati in matrice sabbiosa	No

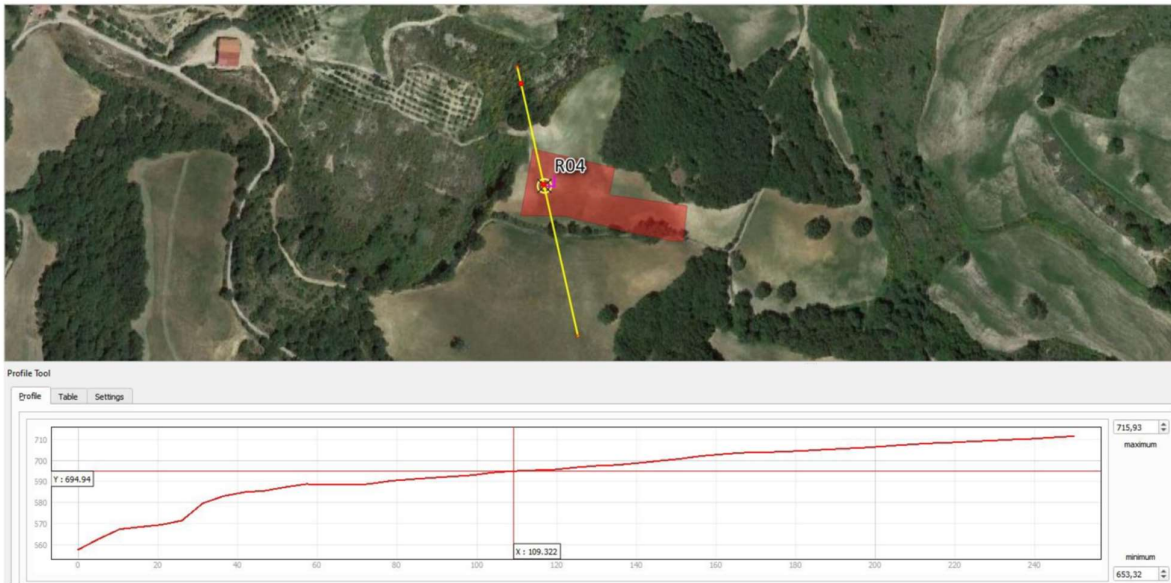
**R\_04***Successione stratigrafica sintetica*

da 0,00 ÷ a 1,50 m: Coltre colluviale

da 1,50 in poi: Conglomerati in matrice sabbiosa

**Categoria Topografica "T1" – Categoria di sottosuolo "B"**

**4.3. Caratterizzazione sismica dell'area**

Il territorio comunale di Roccanova (in Provincia di Potenza) in base all'Ordinanza P.C.M. del 20 marzo 2003 n.3274, approvata con DGR 2000 del 04/11/2003, sono classificati sismicamente come appartenente alla "zona 2".

Lo studio di pericolosità sismica, adottato con l'O.P.C.M. del 28 aprile 2006 n. 3519, attribuisce alle 4 zone sismiche degli intervalli di accelerazione orizzontale del suolo ( $a_g$ ), con probabilità di superamento pari al 10% in 50 anni. Nel caso in esame l'accelerazione orizzontale del suolo ( $a_g$ ) risulta essere:

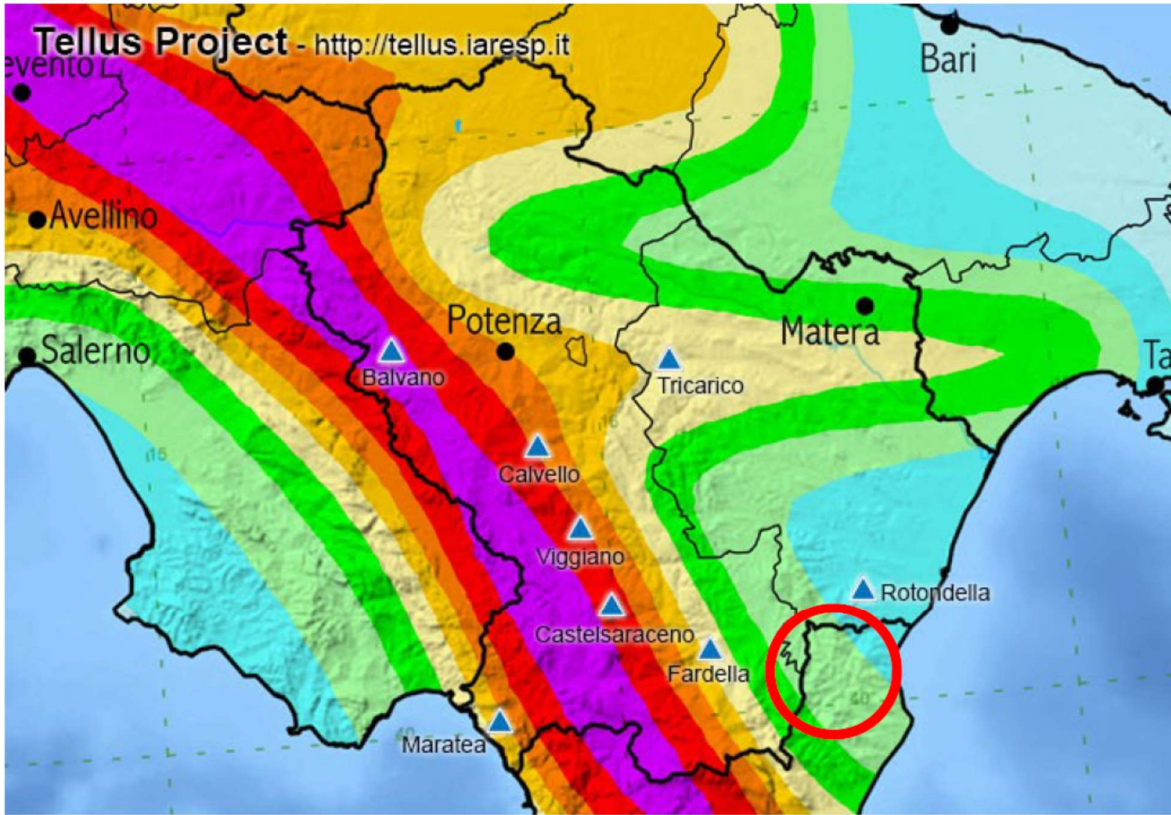

**ISTITUTO NAZIONALE DI GEOFISICA E VULCANOLOGIA**

**Mapa di pericolosità sismica del territorio**

(riferimento: Ordinanza PCM del 28 aprile 2006 n.3519, All.1b)  
 espressa in termini di accelerazione massima del suolo con probabilità di eccedenza del 10% in 50 anni  
 riferita a suoli rigidi ( $V_s > 800$  m/s; cat.A, punto 3.2.1 del D.M. 14.09.2005)

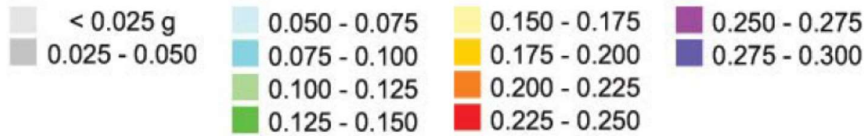

<u>Zona sismica</u>	<u>Accelerazione con probabilità di superamento pari al 10% in 50 anni (ag)</u>
1	ag > 0.25
2	0.15 < ag ≤ 0.25
3	0.05 < ag ≤ 0.15
4	ag ≤ 0.05

**Tabella 4.1.1:** Tabella dei valori di PGA con probabilità di superamento pari al 10% in 50 anni

Di seguito si riporta la sismicità storica dell'area per eventi sismici con Magnitudo  $\geq 3,50$  riportati nel "Catalogo Parametrico dei Terremoti Italiani 2015 - DBMI15", consultabile al sito



<http://emidius.mi.ingv.it/CPTI15-DBMI15/>.

Effetti	In occasione del terremoto del									
Int.	Anno	Me	Gi	Ho	Mi	Se	Area epicentrale	NMDP	Io	Mw
9	1857	12	16	21	15		Basilicata	340	11	7.12
NF	1994	01	05	13	24	1	Tirreno meridionale	148		5.82
4-5	1990	05	05	07	21	2	Potentino	1375		5.77
5	1991	05	26	12	25	5	Potentino	597	7	5.08
NF	1996	04	03	13	04	3	Irpinia	557	6	4.90
3	1978	09	24	08	07	4	Materano	121	6	4.75
3	1991	05	05	17	16	5	Val d'Agri	27	5-6	4.00
3	1906	07	02	19	50		Montemurro	15	4	3.78

Locati M., Camassi R., Rovida A., Ercolani E., Bernardini F., Castelli V., Caracciolo C.H., Tertulliani A., Rossi A., Azzaro R., D'Amico S., Conte S., Rocchetti E. (2016). DBMI15, the 2015 version of the Italian Macroseismic Database. Istituto Nazionale di Geofisica e Vulcanologia. doi:<http://doi.org/10.6092/INGV.IT-DBMI15>.

Inoltre, i comuni interessati dall'intervento appartengono alla zona 914 della zonazione sismogenetica ZS9, secondo la mappa di pericolosità sismica (INGV - C. Meletti e G. Valensise, 2004) mentre nell'area del parco non sono presenti sorgenti sismogenetiche (vedi Figg. 4.1.1 e 4.1.2).

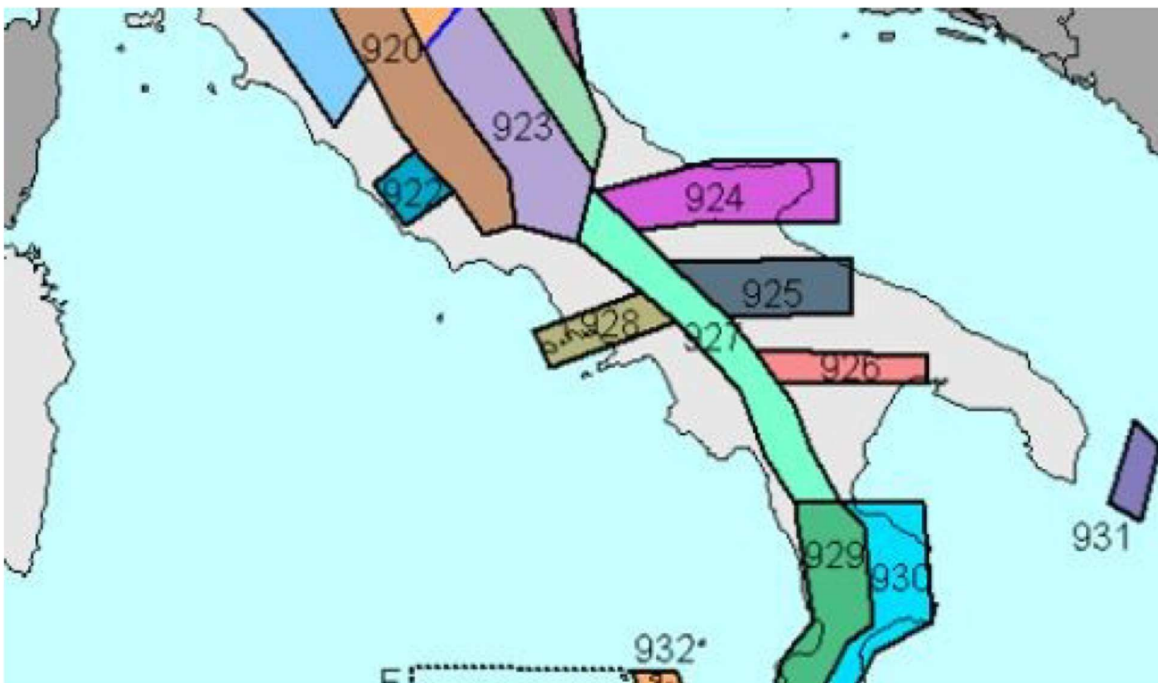

**Figura 4.1.1:** Stralcio della Carta della Zonazione Sismogenetica ZS9 (da Meletti e Valensise,

2004,<http://zonesismiche.mi.ingv.it/>).



Figura 4.1.2: Stralcio cartografico del “Database off Individual Seismogenic Sources”

### Categoria di suolo

Come previsto dalle NTC 2018 (Nuove Norme Tecniche per le Costruzioni), per la stima della pericolosità sismica dell'area, è necessario individuare la categoria di sottosuolo del sito mediante opportune indagini geofisiche.

Verranno pertanto effettuate prove sismica del tipo MASW (Multichannel Analysis Surface Wave) per la determinazione delle  $V_{seq}$ , e prove sismiche a rifrazione.

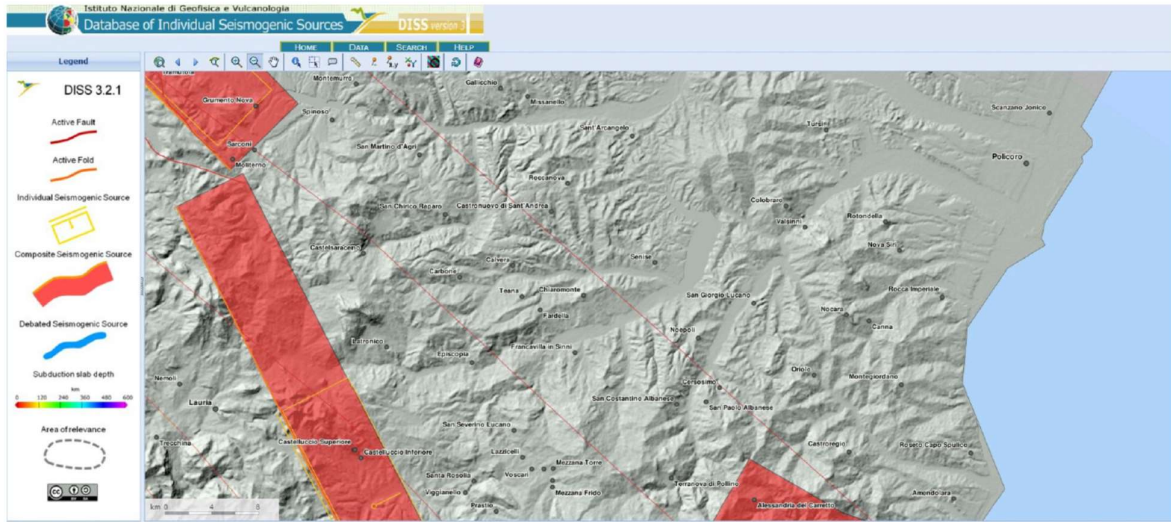
Il valore di  $V_{seq}$  ricavato dalle prove sismiche eseguite permetterà di assegnare ad ogni area di sedime degli aerogeneratori la rispettiva categoria di sottosuolo evidenziata nella tabella 3.2.II allegata alle N.T.C. e di seguito riportata:

Categoria	Descrizione
A	<i>Ammassi rocciosi affioranti o terreni molto rigidi</i> caratterizzati da valori di $V_{s,30}$ superiori a 800 m/s, eventualmente comprendenti in superficie uno strato di alterazione, con spessore massimo pari a 3 m.
B	<i>Rocce tenere e depositi di terreni a grana grossa molto addensati o terreni a grana fina molto consistenti</i> con spessori superiori a 30 m, caratterizzati da un graduale miglioramento delle proprietà meccaniche con la profondità e da valori di $V_{s,30}$ compresi tra 360 m/s e 800 m/s (ovvero $NSPT_{,30} > 50$ nei terreni a grana grossa e $c_{u,30} > 250$ kPa nei terreni a grana fina).
C	<i>Depositi di terreni a grana grossa mediamente addensati o terreni a grana fina mediamente consistenti</i> con spessori superiori a 30 m, caratterizzati da un graduale miglioramento delle proprietà meccaniche con la profondità e da valori di $V_{s,30}$ compresi tra 180 m/s e 360 m/s (ovvero $15 < NSPT_{,30} < 50$ nei terreni a grana grossa e $70 < c_{u,30} < 250$ kPa nei terreni a grana fina).
D	<i>Depositi di terreni a grana grossa scarsamente addensati o di terreni a grana fina scarsamente consistenti</i> , con spessori superiori a 30 m, caratterizzati da un graduale miglioramento delle proprietà meccaniche con la profondità e da valori di $V_{s,30}$ inferiori a 180 m/s (ovvero $NSPT_{,30} < 15$ nei terreni a grana grossa e $c_{u,30} < 70$ kPa nei terreni a grana fina).
E	<i>Terreni dei sottosuoli di tipo C o D per spessore non superiore a 20 m</i> , posti sul substrato di riferimento (con $V_s > 800$ m/s).

In via preliminare è possibile assegnare alle aree di sedime degli aerogeneratori e delle opere elettriche da realizzare una categoria di sottosuolo “B”.

#### Categoria tipografica

Per l'assegnazione della categoria topografica si fa riferimento alla tabella 3.2.III (categorie topografiche) allegata alle Norme Tecniche per le Costruzioni D.M. 17/01/2018, di seguito riportata:

Categoria	Caratteristiche della superficie topografica
T1	Superficie pianeggiante, pendii e rilievi isolati con inclinazione media $i \leq 15^\circ$
T2	Pendii con inclinazione media $i > 15^\circ$
T3	Rilievi con larghezza in cresta molto minore che alla base e inclinazione media $15^\circ \leq i \leq 30^\circ$
T4	Rilievi con larghezza in cresta molto minore che alla base e inclinazione media $i > 30^\circ$

Per tutti gli è possibile assegnare una categoria topografica T1.

#### 4.4. Materiali impiegati e resistenze di calcolo

##### 4.4.1. Calcestruzzo

Il calcestruzzo della piastra di fondazione sarà in classe C 35/45 ( $R_{ck} \geq 450$  daN/cm<sup>2</sup>), mentre per i pali di fondazione si utilizzerà un calcestruzzo in classe C/28/35 ( $R_{ck} \geq 350$  daN/cm<sup>2</sup>).

Per ciascuna tipologia di calcestruzzo si riportano di seguito, le rispettive caratteristiche meccaniche:

##### **Calcestruzzo classe C 35/45 ( $R_{ck} \geq 450$ daN/cm<sup>2</sup>)**

- Resistenza cilindrica a compressione  $R_{ck} = 450$  daN/cm<sup>2</sup>;

- Coefficiente parziale di sicurezza relativo al calcestruzzo  $\gamma_c = 1.5$ ;
- Coefficiente riduttivo per le resistenze di lunga durata  $\alpha_{CC}=0.85$ ;
- Resistenza di calcolo a compressione  $f_{cd} = f_{ck} \times \alpha_{CC} / \gamma_c = 211.65 \text{ daN/cm}^2$ ;
- peso specifico  $\gamma_{cl} = 2500 \text{ daN/m}^3$ ;
- Classe di consistenza S4 (UNI – EN 206-1);
- Condizioni ambientali Ordinarie (tab. 4.1.III di [1]), per classi di esposizione ambientale XC2, XF1 UNI-EN 206;
- Copriferro  $c = 5,0 \text{ cm}$ .

#### Calcestruzzo classe C 28/35 ( $R_{ck} \geq 350 \text{ daN/cm}^2$ )

- Resistenza cilindrica a compressione  $R_{ck} = 350 \text{ daN/cm}^2$ ;
- Coefficiente parziale di sicurezza relativo al calcestruzzo  $\gamma_c = 1.5$ ;
- Coefficiente riduttivo per le resistenze di lunga durata  $\alpha_{CC}=0.85$ ;
- Resistenza di calcolo a compressione  $f_{cd} = f_{ck} \times \alpha_{CC} / \gamma_c = 164.62 \text{ daN/cm}^2$ ;
- peso specifico  $\gamma_{cl} = 2500 \text{ daN/m}^3$ ;
- Classe di consistenza S4 (UNI – EN 206-1);
- Condizioni ambientali Ordinarie (tab. 4.1.III di [1]), per classi di esposizione ambientale XC2, XF1 UNI-EN 206;
- Copriferro  $c = 7,0 \text{ cm}$ .

Il calcestruzzo magro usato per la sottofondazione è di classe  $R_{ck} \geq 15 \text{ N/mm}^2$ .

I diagrammi costitutivi del calcestruzzo sono stati adottati in conformità alle indicazioni riportate al punto 4.1.2.1.2.1 del D.M. 17 gennaio 2018; in particolare per le verifiche effettuate a pressoflessione retta e a pressoflessione deviata è adottato il modello riportato in fig.



Figura 4.1.1.1: Diagrammi di progetto tensione-deformazione del calcestruzzo

#### 4.4.2. Acciaio per calcestruzzo

L'acciaio utilizzato per le barre di armatura sarà in classe B450C, con le seguenti caratteristiche:

- $f_{y\text{nom}} = 450 \text{ N/mm}^2$  - Tensione nominale di snervamento;
- $f_{t\text{nom}} = 540 \text{ N/mm}^2$  - Tensione nominale di rottura;
- $f_{yk} = 450 \text{ N/mm}^2$  - Tensione caratteristica di rottura;
- $\tau = 2.6 \text{ N/mm}^2$  - Tensione caratteristica di aderenza.

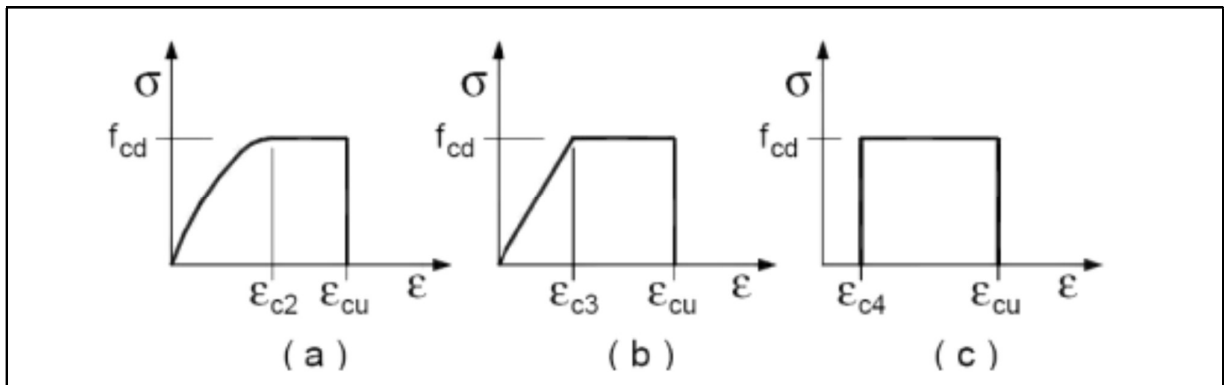
I diagrammi costitutivi dell'acciaio sono stati adottati in conformità alle indicazioni riportate al punto 4.1.2.1.2.2 del D.M. 17 gennaio 2018; in particolare è adottato il modello elastico perfettamente plastico rappresentato in figura.



Figura 4.1.2.1: Diagrammi di calcolo tensione/deformazione dell'acciaio

Tutti i materiali impiegati dovranno essere comunque verificati con opportune prove di laboratorio secondo le prescrizioni della vigente Normativa.

## 5. DIMENSIONAMENTO FONDAZIONI TORRI EOLICHE

### 5.1. Descrizione geometrica

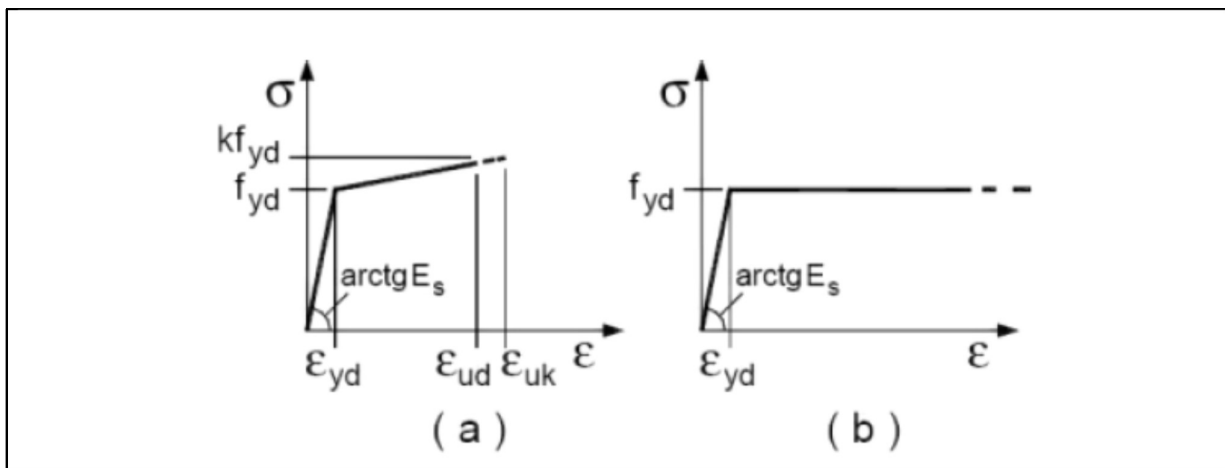
Il plinto di fondazione calcolato presenta una forma assimilabile a un tronco di cono con base maggiore avente diametro pari a 24.50 m e base minore avente diametro pari a 7.10 m. L'altezza massima della fondazione, misurata al centro della stessa è di 3.50 m mentre l'altezza minima misurata sull'estremità è di 0.50 m. Al centro della fondazione viene realizzato un accrescimento di 0.50 m al fine di consentire l'alloggio dell'anchor cage per l'installazione della torre eolica. Viste le caratteristiche geologiche e gli enti sollecitanti, la fondazione è del tipo indiretto fondata su n.10 pali di diametro 110 cm e lunghezza pari a 25,00 m, disposti ad una distanza dal centro pari a 10.00 m.

Si riportano, di seguito la pianta e la sezione della suddetta fondazione:



Figura 5.1.1: Dettaglio pianta e sezione fondazione

Il modello adottato per il calcolo dei carichi permanenti consiste nella divisione in tre solidi di cui il primo è un cilindro (1) con un diametro di 24.50 m e un'altezza di 0.50 m, il secondo (2) è un tronco di cono con diametro di base pari a 24.50 m, diametro superiore di 7.10 mt ed altezza pari a 3.00 mt; il terzo corpo (3) è un cilindro con un diametro di 7.10 m ed altezza di 0,50 m. Per il terreno di ricoprimento si schematizza un parallelepipedo con peso pari a  $\gamma_{sat}$  del primo strato desunto dalla relazione geologica.

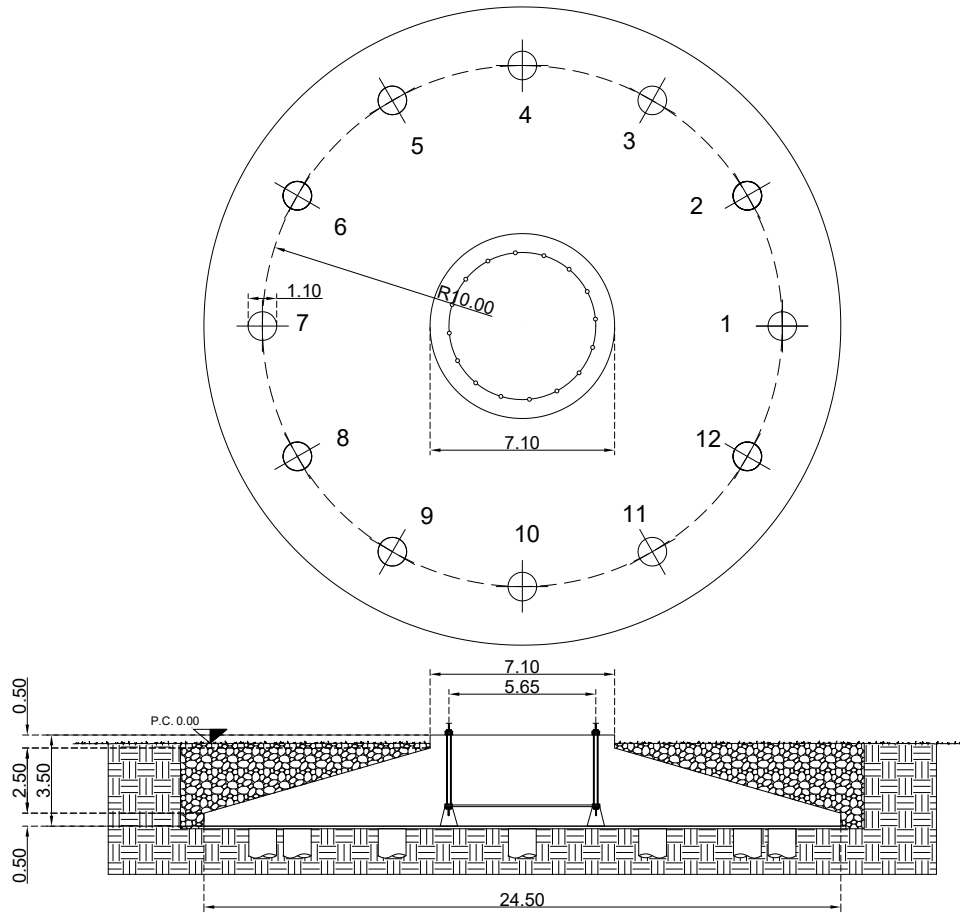

Figura 5.1.2: Dettaglio modello per calcolo volumi

Di seguito si riporta una tabella con le caratteristiche dimensionali dell'opera:

Simbolo	Dim	U.m.
D	24.50	ml
d	7.10	ml
h1	0.50	ml
h2	2.50	ml
h3	0.50	ml
htot	3.50	ml
Vtot	790.57	mc
Peso specifico cls	25.00	kN/mc
Peso della fondazione	19764.25	kN
Peso del terreno di Ricoprimento	15470.10	kN
<b>Peso totale</b>	<b>3523.435</b>	<b>kN</b>

L'interfaccia fondazione – torre è rappresentata da un inserto metallico, riportato in figura, che annegato nel calcestruzzo della fondazione, consente il collegamento con la torre per mezzo di una piastra superiore.

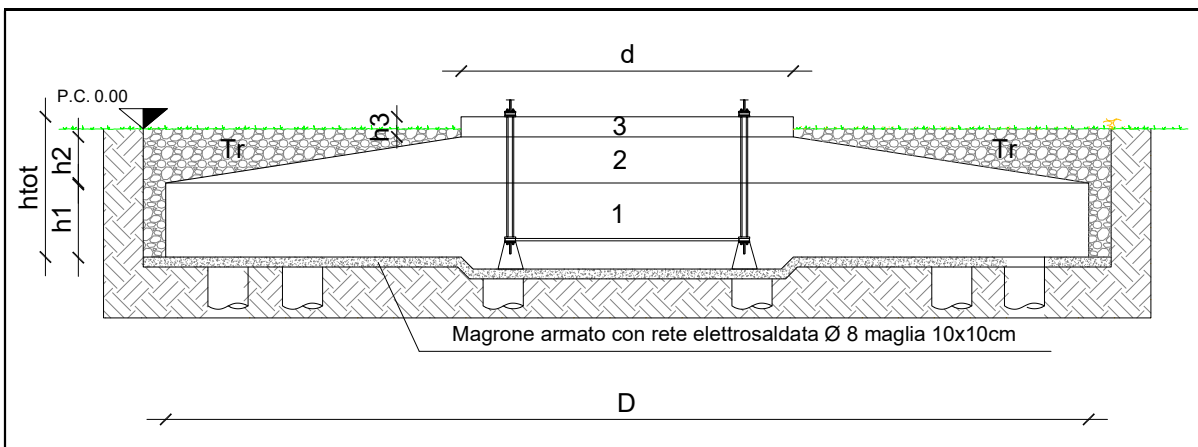
Di seguito si riporta, a titolo esemplificativo una vista dell'inserto metallico (Anchor Cage).

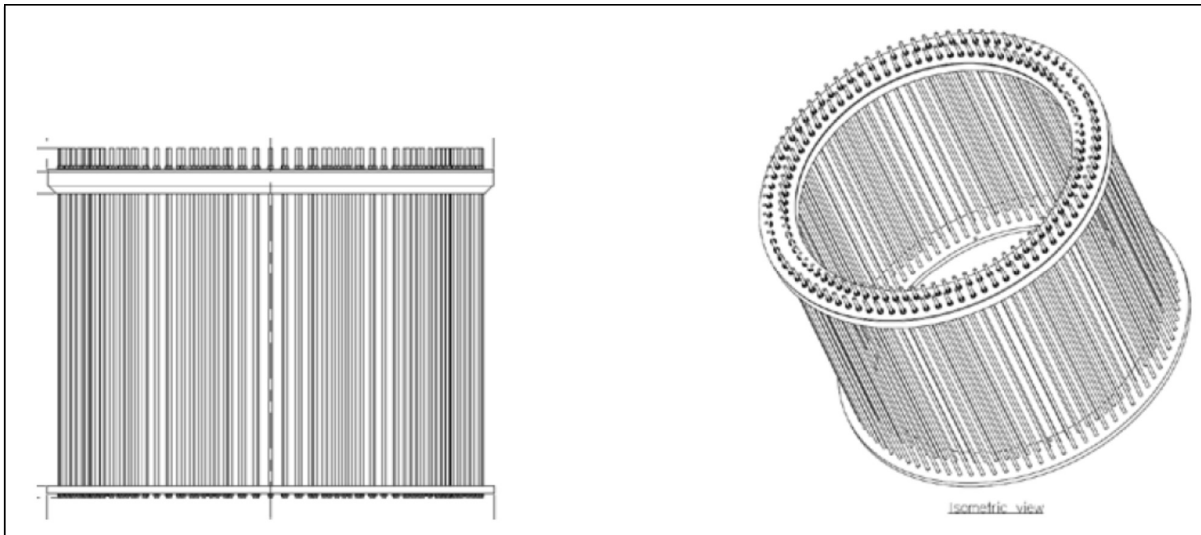

**Figura 5.1.3:** Dettaglio Anchor cage

## 5.2. Metodo di analisi

Per l'analisi platea si utilizza il metodo degli elementi finiti (FEM). La struttura viene suddivisa in elementi connessi fra di loro in corrispondenza dei nodi. Il campo di spostamenti interno all'elemento viene approssimato in funzione degli spostamenti nodali mediante le funzioni di forma. Il programma utilizza, per l'analisi tipo piastra, elementi quadrangolari e triangolari. Nel problema di tipo piastra gli

spostamenti nodali sono lo spostamento verticale  $w$  e le rotazioni intorno agli assi  $x$  e  $y$ ,  $\phi_x$  e  $\phi_y$ , legati allo spostamento  $w$  tramite relazioni

$$\phi_x = -dw/dy$$

$$\phi_y = dw/dx$$

Note le funzioni di forma che legano gli spostamenti nodali al campo di spostamenti sul singolo elemento è possibile costruire la matrice di rigidezza dell'elemento  $\mathbf{k}_e$  ed il vettore dei carichi nodali dell'elemento  $\mathbf{p}_e$ .

La fase di assemblaggio consente di ottenere la matrice di rigidezza globale della struttura  $\mathbf{K}$  ed il vettore dei carichi nodali  $\mathbf{p}$ . La soluzione del sistema

$$\mathbf{K} \mathbf{u} = \mathbf{p}$$

consente di ricavare il vettore degli spostamenti nodali  $\mathbf{u}$ .

Dagli spostamenti nodali è possibile risalire per ogni elemento al campo di spostamenti ed alle sollecitazioni  $M_x$ ,  $M_y$  ed  $M_{xy}$ .

Il terreno di fondazione se presente viene modellato con delle molle disposte in corrispondenza dei nodi.

La rigidezza delle molle è proporzionale alla costante di sottofondo  $k$  ed all'area dell'elemento.

I pali di fondazione sono modellati con molle verticali aventi rigidezza pari alla rigidezza verticale del palo.

Per l'analisi tipo lastra (analisi della piastra soggetta a carichi nel piano) vengono utilizzati elementi triangolari a 6 nodi a deformazione quadratica. Gli spostamenti nodali sono gli spostamenti  $u$  e  $v$  nel piano  $XY$ . L'analisi fornisce in tal caso il campo di spostamenti orizzontali e le tensioni nel piano della lastra  $\sigma_x$ ,  $\sigma_y$  e  $\tau_{xy}$ . Dalle tensioni è possibile ricavare, noto lo spessore, gli sforzi normali  $N_x$ ,  $N_y$  e  $N_{xy}$ . Nell'analisi tipo lastra i pali di fondazione sono modellati con molle orizzontali in direzione  $X$  e  $Y$  aventi rigidezza pari alla rigidezza orizzontale del palo.

Nel caso di platea nervata le nervature sono modellate con elementi tipo trave (con eventuale rigidezza torsionale) connesse alla piastra in corrispondenza dei nodi degli elementi.

### Analisi dei pali

Per l'analisi della capacità portante dei pali occorre determinare alcune caratteristiche del terreno in cui si va ad operare. In particolare, bisogna conoscere l'angolo d'attrito  $\phi$  e la coesione  $c$ . Per pali soggetti a carichi trasversali è necessario conoscere il modulo di reazione laterale o il modulo elastico laterale.

La capacità portante di un palo viene valutata come somma di due contributi: portata di base (o di punta) e portata per attrito laterale lungo il fusto. Cioè si assume valida l'espressione:



$$Q_T = Q_P + Q_L - W_P$$

dove:

$Q_T$  portanza totale del palo

$Q_P$  portanza di base del palo

$Q_L$  portanza per attrito laterale del palo

$W_P$  peso proprio del palo

e le due componenti  $Q_P$  e  $Q_L$  sono calcolate in modo indipendente fra loro.

Dalla capacità portante del palo si ricava il carico ammissibile del palo  $Q_A$  applicando il coefficiente di sicurezza della portanza alla punta  $\eta_p$  ed il coefficiente di sicurezza della portanza per attrito laterale  $\eta_l$ .

Palo compresso:

$$Q_A = Q_P / \eta_p + Q_L / \eta_l - W_P$$

Palo teso:

$$Q_A = Q_L / \eta_l + W_P$$

### Capacità portante di punta

In generale la capacità portante di punta viene calcolata tramite l'espressione:

$$Q_P = A_P(cN'_c + qN'_q)$$

dove  $A_P$  è l'area portante efficace della punta del palo,  $c$  è la coesione,  $q$  è la pressione geostatica alla quota della punta del palo,  $\gamma$  è il peso di volume del terreno,  $D$  è il diametro del palo ed i coefficienti  $N'_c$   $N'_q$  sono i coefficienti delle formule della capacità portante corretti per tener conto degli effetti di forma e di profondità. Possono essere utilizzati sia i coefficienti di Hansen che quelli di Vesic con i corrispondenti fattori correttivi per la profondità e la forma.

Il parametro  $\eta$  che compare nell'espressione assume il valore:

$$\eta = \frac{1 + 2K_0}{3}$$

quando si usa la formula di Vesic e viene posto uguale ad 1 per le altre formule.

$K_0$  rappresenta il coefficiente di spinta a riposo che può essere espresso come:  $K_0 = 1 - \sin\phi$ .

Capacità portante per resistenza laterale

La resistenza laterale è data dall'integrale esteso a tutta la superficie laterale del palo delle tensioni tangenziali palo-terreno in condizioni limite:

$$Q_L = \int \tau_a dS$$

dove  $\tau_a$  è dato dalla relazione di Coulomb

$$\tau_a = c_a + \sigma_h \tan \delta$$

dove  $c_a$  è l'adesione palo-terreno,  $\delta$  è l'angolo di attrito palo-terreno,  $\sigma_h$  è il peso di volume del terreno,  $z$  è la generica quota a partire dalla testa del palo,  $L$  e  $P$  sono rispettivamente la lunghezza ed il perimetro del palo,  $K_s$  è il coefficiente di spinta che dipende dalle caratteristiche meccaniche e fisiche del terreno dal suo stato di addensamento e dalle modalità di realizzazione del palo.

Portanza trasversale dei pali - Analisi ad elementi finiti

Nel modello di terreno alla Winkler il terreno viene schematizzato come una serie di molle elastiche indipendenti fra di loro. Le molle che schematizzano il terreno vengono caratterizzate tramite una costante elastica  $K$  espressa in  $\text{Kg}/\text{cm}^2/\text{cm}$  che rappresenta la pressione (in  $\text{Kg}/\text{cm}^2$ ) che bisogna applicare per ottenere lo spostamento di 1 cm.

Il palo viene suddiviso in un certo numero di elementi di eguale lunghezza. Ogni elemento è caratterizzato da una sezione avente area ed inerzia coincidente con quella del palo.

Il terreno viene schematizzato come una serie di molle orizzontali che reagiscono agli spostamenti nei due versi. La rigidità assiale della singola molla è proporzionale alla costante di Winkler orizzontale del terreno, al diametro del palo ed alla lunghezza dell'elemento. La molla, però, non viene vista come un elemento infinitamente elastico ma come un elemento con comportamento del tipo elastoplastico perfetto (diagramma sforzi-deformazioni di tipo bilatero). Essa presenta una resistenza crescente al crescere degli spostamenti fino a che l'entità degli spostamenti si mantiene al di sotto di un certo spostamento limite,  $X_{\max}$  oppure fino a quando non si raggiunge il valore della pressione limite. Superato tale limite non si ha un incremento di resistenza. E' evidente che assumendo un comportamento di questo tipo ci si addentra in un tipico problema non lineare che viene risolto mediante una analisi al passo.

Qui di seguito è fornita una rappresentazione grafica della discretizzazione operata, relativa ad una fondazione tipo, con evidenziazione dei nodi e degli elementi.



**Figura 5.2.1** - Modello Strutturale

## **6. CALCOLO DEI CEDIMENTI**

I cedimenti delle fondazioni assumono una certa importanza legata alla rilevanza dell'opera da realizzare. Nel calcolo, anche se la frazione elastica è molto piccola, il terreno, viene trattato come materiale pseudoelastico caratterizzato dai parametri  $E_s$ ,  $G'$ ,  $\nu$  e  $k_s$ . In generale i cedimenti vengono classificati come:

- immediati, cioè quelli che si sviluppano non appena il sovraccarico viene applicato;
- di consolidazione, cioè quelli che si sviluppano nel tempo e richiedono un periodo dell'ordine di mesi o anni per esaurirsi.

L'analisi dei cedimenti immediati viene eseguita per tutti i terreni a grana fina con grado di saturazione  $< 90\%$  e per quelli a grana grossa con elevato coefficiente di permeabilità.

L'analisi dei cedimenti di consolidazione viene usata per tutti i terreni a grana fine saturi o quasi saturi.

### 6.1. Metodo edometrico

Il metodo edometrico nel calcolo dei cedimenti viene approssiato con metodo legato al modulo edometrico e viene implementato seguendo la seguente espressione:

$$\Delta H = \sum_{i=1}^n \frac{\Delta \sigma_i}{E_{edi}} \Delta z_i$$

dove:

- $\Delta \sigma$  è la tensione indotta nel terreno, alla profondità  $z$ , dalla pressione di contatto della fondazione;
- $E_{ed}$  è il modulo elastico determinato attraverso la prova edometrica e relativa allo strato  $i$ -esimo;
- $\Delta z$  rappresenta lo spessore dello strato  $i$ -esimo in cui è stato suddiviso lo strato compressibile e per il quale si conosce il modulo elastico.

Si ricorda che, l'ipotesi edometrica è verificata con approssimazione tanto migliore quanto più ridotto è il valore del rapporto tra lo spessore dello strato compressibile e la dimensione in pianta della fondazione.

### 6.2. Calcolo cedimenti dei pali di fondazione

I cedimenti dei pali di fondazione vengono calcolati una volta determinata la portanza laterale e di punta del palo lo stesso viene discretizzato in 100 elementi tipo trave aventi area ed inerzia corrispondenti alla sezione trasversale del palo e lunghezza pari ad  $l_e$ . Vengono disposte, inoltre, lungo il fusto del palo una serie di molle (una per ogni elemento), coassiali al palo stesso, aventi rigidezza opportuna. Una ulteriore molla viene disposta alla base del palo. Le suddette molle hanno un comportamento elastoplastico. In particolare, le molle lungo il fusto saranno in grado di reagire linearmente fino a quando la pressione in corrispondenza di esse non raggiunge il valore limite dell'aderenza palo terreno.

Una volta raggiunto tale valore le molle non saranno più in grado di fornire ulteriore resistenza. La molla posta alla base del palo avrà invece una resistenza limite pari alla portanza di punta del palo stesso.

Per la determinazione delle rigidezze delle molle si considerano gli spostamenti limite  $\Delta Y_l$  e  $\Delta Y_p$

La rigidezza della generica molla, posta a profondità  $z$  rispetto al piano campagna sarà data da:

$$R_l = \frac{(c_a + \sigma_h K_s \tan \delta) \pi D l_e}{\Delta Y_l}$$

In questa espressione  $c_a$  è l'aderenza palo terreno,  $\sigma_h$  è la pressione orizzontale alla profondità  $z$ ,  $\delta$  è l'angolo d'attrito palo terreno,  $K_s$  è il coefficiente di spinta e  $D$  è il diametro del palo.

Indicando con  $Q_p$  la portanza alla punta del palo, la rigidezza della molla posta alla base dello stesso è

data da:

$$R_p = \frac{Q_p}{\Delta Y_p}$$

Il processo di soluzione è, di tipo iterativo a partire da un carico iniziale  $N_0$  si determinano gli spostamenti assiali e quindi le reazioni delle molle. La reazione della molla dovrà essere corretta per tenere conto di eventuali plasticizzazioni rispettando le equazioni di equilibrio per ogni passo di carico. Il carico iniziale verrà allora incrementato di un passo opportuno e si ripeterà il procedimento. Il processo iterativo termina quando tutte le molle risultano plasticizzate.

## 7. AZIONI SULLA STRUTTURA

I calcoli e le verifiche sono condotti con il metodo semiprobabilistico degli stati limite secondo le indicazioni del D.M. 17 gennaio 2018. Le azioni introdotte direttamente sono combinate con le altre (carichi permanenti, accidentali e sisma) mediante le combinazioni di carico di seguito descritte; da esse si ottengono i valori probabilistici da impiegare successivamente nelle verifiche.

### 7.1. Stato limite di salvaguardia della vita

Le azioni sulla costruzione sono state cumulate in modo da determinare condizioni di carico tali da risultare più sfavorevoli ai fini delle singole verifiche, tenendo conto della probabilità ridotta di intervento simultaneo di tutte le azioni con i rispettivi valori più sfavorevoli, come consentito dalle norme vigenti.

Per gli stati limite ultimi sono state adottate le combinazioni del tipo:

$$\gamma_{G1} \cdot G_1 + \gamma_{G2} \cdot G_2 + \gamma_P \cdot P + \gamma_{Q1} \cdot Q_{k1} + \gamma_{Q2} \cdot \psi_{02} \cdot Q_{k2} + \gamma_{Q3} \cdot \psi_{03} \cdot Q_{k3} + \dots$$

Dove:

$G_i$  sono le azioni che agiscono durante tutta la vita nominale di progetto della costruzione, la cui variazione di intensità nel tempo è molto lenta e di modesta entità:

- peso proprio di tutti gli elementi strutturali; peso proprio del terreno, quando pertinente; forze indotte dal terreno (esclusi gli effetti di carichi variabili applicati al terreno); forze risultanti dalla pressione dell'acqua (quando si configurino costanti nel tempo) ( $G_1$ );
- peso proprio di tutti gli elementi non strutturali ( $G_2$ );
- spostamenti e deformazioni impressi, incluso il ritiro;
- presollecitazione ( $P$ ).

$Q_i$  sono le azioni variabili che agiscono con valori istantanei che possono risultare sensibilmente diversi fra loro nel corso della vita nominale della struttura:

- sovraccarichi;
- azioni del vento;
- azioni della neve;
- azioni della temperatura

Le azioni variabili sono dette di lunga durata quando agiscono con un'intensità significativa, anche non continuativamente, per un tempo non trascurabile rispetto alla vita nominale della struttura. Sono dette di breve durata, invece, se agiscono per un periodo di tempo breve rispetto alla vita nominale della struttura. A seconda del sito ove sorge la costruzione, una medesima azione climatica può essere di lunga o di breve durata.

$\gamma_g, \gamma_q, \gamma_p$  sono coefficienti parziali come definiti nella tabella 2.6.I del DM 17 gennaio 2018;

$\psi_{0i}$  sono coefficienti di combinazione per tenere conto della ridotta probabilità di concomitanza delle azioni variabili con i rispettivi valori caratteristici. Essi sono riportati nella tabella 2.5.I della suddetta norma.

Le combinazioni risultanti sono state costruite a partire dalle sollecitazioni caratteristiche calcolate per ogni condizione di carico elementare.

I coefficienti relativi a tali combinazioni di carico sono riportati negli allegati fascicoli di calcolo.

In zona sismica, oltre alle sollecitazioni derivanti dalle condizioni di carico statiche, vengono considerate anche le sollecitazioni derivanti dal sisma. L'azione sismica è stata combinata con le altre azioni secondo la seguente relazione:

$$E + G_1 + G_2 + P + \psi_{21} \cdot Q_{k1} + \psi_{22} \cdot Q_{k2} + \dots$$

Dove:

- E: azione sismica per lo stato limite e per la classe di importanza in esame;
- $G_1$ : peso proprio di tutti gli elementi strutturali;
- $G_2$ : peso proprio di tutti gli elementi non strutturali;
- P: pretensione e precompressione;
- $\psi_{2i}$ : coefficiente di combinazione delle azioni variabili  $Q_i$ ;
- $Q_{ki}$ : valore caratteristico dell'azione variabile  $Q$ .

Gli effetti dell'azione sismica sono valutati tenendo conto delle masse associate ai seguenti carichi gravitazionali:

$$G_1 + G_2 + \sum_j \psi_{2j} Q_{kj}$$

I valori dei coefficienti  $\psi_{2j}$  sono riportati, assieme ai valori dei coefficienti  $\psi_{0j}, \psi_{1j}$ , nella tabella 2.5.I

riportata di seguito:

**Tab. 2.5.I – Valori dei coefficienti di combinazione**

Categoria/Azione variabile	$\Psi_{0j}$	$\Psi_{1j}$	$\Psi_{2j}$
Categoria A - Ambienti ad uso residenziale	0,7	0,5	0,3
Categoria B - Uffici	0,7	0,5	0,3
Categoria C - Ambienti suscettibili di affollamento	0,7	0,7	0,6
Categoria D - Ambienti ad uso commerciale	0,7	0,7	0,6
Categoria E – Aree per immagazzinamento, uso commerciale e uso industriale Biblioteche, archivi, magazzini e ambienti ad uso industriale	1,0	0,9	0,8
Categoria F - Rimesse , parcheggi ed aree per il traffico di veicoli (per autoveicoli di peso $\leq 30$ kN)	0,7	0,7	0,6
Categoria G – Rimesse, parcheggi ed aree per il traffico di veicoli (per autoveicoli di peso $> 30$ kN)	0,7	0,5	0,3
Categoria H - Coperture accessibili per sola manutenzione	0,0	0,0	0,0
Categoria I – Coperture praticabili	da valutarsi caso per caso		
Categoria K – Coperture per usi speciali (impianti, eliporti, ...)			
Vento	0,6	0,2	0,0
Neve (a quota $\leq 1000$ m s.l.m.)	0,5	0,2	0,0
Neve (a quota $> 1000$ m s.l.m.)	0,7	0,5	0,2
Variazioni termiche	0,6	0,5	0,0

## 7.2. Stato limite di danno

L'azione sismica, ottenuta dallo spettro di progetto per lo Stato Limite di Danno, è stata combinata con le altre azioni mediante una relazione del tutto analoga alla precedente:

$$E + G_1 + G_2 + P + \psi_{21} \cdot Q_{k1} + \psi_{22} \cdot Q_{k2} + \dots$$

Dove:

- E: azione sismica per lo stato limite e per la classe di importanza in esame;
- $G_1$ : peso proprio di tutti gli elementi strutturali;
- $G_2$ : peso proprio di tutti gli elementi non strutturali;
- P: pretensione e precompressione;
- $\psi_{2i}$ : coefficiente di combinazione delle azioni variabili  $Q_i$ ;
- $Q_{ki}$ : valore caratteristico dell'azione variabile  $Q_i$ .

Gli effetti dell'azione sismica sono valutati tenendo conto delle masse associate ai seguenti carichi gravitazionali:

$$G_1 + G_2 + \sum_j \psi_{2j} Q_{kj}$$

I valori dei coefficienti  $\psi_{2j}$  sono riportati nella tabella 2.5.I delle N.T.C. 2018 di cui al paragrafo

precedente.

### 7.3. Stati limite di esercizio

Allo Stato Limite di Esercizio le sollecitazioni con cui sono stati progettati gli elementi in c.a. sono state ricavate applicando le combinazioni di carico riportate nel D.M. 17 gennaio 2018 – Norme tecniche per le costruzioni – al punto 2.5.3. Per le verifiche agli stati limite di esercizio, a seconda dei casi, si fa riferimento alle seguenti combinazioni di carico:

combinazione rara

$$F_d = \sum_{j=1}^m (G_{Kj}) + Q_{k1} + \sum_{i=2}^n (\psi_{0i} \cdot Q_{ki}) + \sum_{h=1}^l (P_{kh})$$

Combinazione  
frequente

$$F_d = \sum_{j=1}^m (G_{Kj}) + \psi_{11} \cdot Q_{k1} + \sum_{i=2}^n (\psi_{2i} \cdot Q_{ki}) + \sum_{h=1}^l (P_{kh})$$

combinazione quasi  
permanente

$$F_d = \sum_{j=1}^m (G_{Kj}) + \psi_{21} \cdot Q_{k1} + \sum_{i=2}^n (\psi_{2i} \cdot Q_{ki}) + \sum_{h=1}^l (P_{kh})$$

Dove:

- $G_{kj}$  valore caratteristico della j-esima azione permanente;
- $P_{kh}$  valore caratteristico della h-esima deformazione impressa;
- $Q_{k1}$  valore caratteristico dell'azione variabile di base di ogni combinazione;
- $Q_{ki}$  valore caratteristico della i-esima azione variabile;
- $\psi_{0i}$  coefficiente atto a definire i valori delle azioni ammissibili di durata breve ma ancora significativi nei riguardi della possibile concomitanza con altre azioni variabili;
- $\psi_{11}$  coefficiente atto a definire i valori delle azioni ammissibili ai frattili di ordine 0,95 delle distribuzioni dei valori istantanei;
- $\psi_{21}$  coefficiente atto a definire i valori quasi permanenti delle azioni ammissibili ai valori medi delle distribuzioni dei valori istantanei.

Ai coefficienti  $\psi_{0i}$ ,  $\psi_{11}$ ,  $\psi_{21}$  sono attribuiti i valori della tabella 2.5.I delle N.T.C. 2018 di cui al paragrafo 8.2.

In maniera analoga a quanto illustrato nel caso dello SLU le combinazioni risultanti sono state costruite a partire dalle sollecitazioni caratteristiche calcolate per ogni condizione di carico; a turno ogni condizione di carico accidentale è stata considerata sollecitazione di base ( $Q_{k1}$  nella formula (1)), con ciò dando origine a tanti valori combinati. Per ognuna delle combinazioni ottenute, in funzione dell'elemento sono state effettuate le verifiche allo SLE (tensioni, deformazioni e fessurazione). Negli



allegati fascicoli di calcolo sono riportanti i coefficienti relativi alle combinazioni di calcolo generate relativamente alle combinazioni di azioni "Quasi Permanente", "Frequente" e "Rara".

Nelle sezioni relative alle verifiche allo SLE dei citati fascicoli, inoltre, sono riportati i valori delle sollecitazioni relativi alle combinazioni che hanno originato i risultati più gravosi.

## 8. VERIFICHE DI SICUREZZA

Nelle verifiche allo stato limite ultimo deve essere rispettata la condizione:

$$R_d \geq E_d$$

Dove:

- $E_d$  è il valore di progetto dell'azione o dell'effetto dell'azione;
- $R_d$  è il valore di progetto della resistenza del sistema geotecnico.

Le verifiche allo SLU di tipo geotecnico (GEO) delle fondazioni vengono eseguite, in ottemperanza alle prescrizioni contenute nel par. 6.4.3.1 delle N.T.C. 17/01/2018, secondo la Combinazione (A1+M1+R3) dell'Approccio 2, tenendo conto dei coefficienti parziali riportati nelle tabelle che seguono.

La verifica di stabilità globale, invece, viene effettuata secondo la Combinazione 2 (A2+M2+R2) dell'Approccio 1. Per quel che concerne le verifiche allo SLU di tipo strutturale (STR), il coefficiente  $\gamma_R$  non viene portato in conto.

Si riportano, di seguito, i coefficienti desunti dalle tabelle 6.2.I, 6.2.II, 6.4.I, 6.4.II, 6.4.IV, 6.4.VI riportate nel cap. 6 delle N.T.C. 17/01/2018:

### Coefficienti parziali per le azioni o per l'effetto delle azioni

CARICHI	EFFETTO	Coefficiente parziale	(A1) - STR
Permanenti	Favorevole	$\gamma_{G1,fav}$	1.00
Permanenti	Sfavorevole	$\gamma_{G1,sfav}$	1.30
Permanenti non strutturali	Favorevole	$\gamma_{G2,fav}$	0.80
Permanenti non strutturali	Sfavorevole	$\gamma_{G2,sfav}$	1.50
Variabili	Favorevole	$\gamma_{Qi,fav}$	0.00
Variabili	Sfavorevole	$\gamma_{Qi,sfav}$	1.50

CARICHI	EFFETTO	Coefficiente parziale	(A1) - STR
Variabili traffico	Favorevole	$\gamma_{Q,fav}$	0.00
Variabili traffico	Sfavorevole	$\gamma_{Q,sfav}$	1.35

Coefficienti parziali per i parametri geotecnici del terreno

PARAMETRO	GRANDEZZA	Coefficiente parziale	(M1)
Tangente dell'angolo di resistenza al taglio	$\tan \phi'_k$	$\gamma_{\phi'}$	1.00
Coesione efficace	$c'_k$	$\gamma_{c'}$	1.00
Resistenza non drenata	$c_{uk}$	$\gamma_{cu}$	1.00

Coefficienti parziali  $\gamma_R$  da applicare alle resistenze caratteristiche (Pali trivellati)

Resistenza	$\gamma_R$	(R1)	(R2)	(R3)
Base	$\gamma_b$	1.00	1.70	1.35
Laterale in compressione	$\gamma_s$	1.00	1.45	1.15
Totale	$\gamma_t$	1.00	1.60	1.30
Laterale in trazione	$\gamma_{st}$	1.00	1.60	1.25

Coefficienti parziali  $\gamma_T$  per le verifiche agli stati limite ultimi di pali soggetti a carichi trasversali

$\gamma_T$	(R1)	(R2)	(R3)
$\gamma_T$	1.00	1.60	1.30

Fattori di correlazione  $\xi$  per la determinazione della resistenza caratteristica in funzione del numero di verticali indagate

Numero di verticali indagate	$\xi_3$	$\xi_4$
1	1.70	1.70

### 8.1. Combinazioni di carico

A partire dai carichi agenti sulla struttura di fondazione sono state analizzate le combinazioni di carico per gli stati limite.

Tali combinazioni, riportate nella tabella seguente, sono state effettuate tenendo presente quanto prescritto dalla normativa D.M. Infrastrutture Trasporti 17 gennaio 2018 (G.U. 20 febbraio 2018 n. 42 - Suppl. Ord. n. 8) "Norme tecniche per le Costruzioni".

Si riportano di seguito l'elenco combinazioni di calcolo per un totale di 12 combinazioni definite e dove il coefficiente CP identifica: CP = Coefficiente di partecipazione della condizione.

Combinazione n° 1 - - STR - A1-M1-R3

Condizione	CP
Peso proprio, Peso terreno sulla piastra, carichi aerogeneratore	1.30
Condizione 1	1.00

## 8.2. Analisi dei carichi

Un'accurata valutazione dei carichi è un requisito imprescindibile di una corretta progettazione, in particolare per le costruzioni realizzate in zona sismica. La valutazione dei carichi e sovraccarichi agenti sulla fondazione e dei carichi e sovraccarichi derivanti dalla sovrastruttura, è stata effettuata in accordo con le disposizioni del Decreto del Ministero delle Infrastrutture e dei Trasporti del 17 gennaio 2018 "Norme tecniche per le Costruzioni".

Le condizioni di carico per le quali si effettuano le verifiche sono:

- Peso proprio fondazione;
- Peso torre eolica;
- Neve;
- Vento in condizioni di esercizio;
- Vento estremo;
- Sisma.

Le azioni sismiche sono combinate secondo quanto riportato nel par. 7.3.5 del DM del 17 gennaio 2018 "Norme tecniche per le Costruzioni".

Nel caso in esame le sollecitazioni della sovrastruttura (aerogeneratore) utilizzate sono quelle riportate dalla scheda tecnica "SG 6.0-170 Foundation loads T 135 - 21298", considerando nello specifico i carichi estremi trasmessi dall'aerogeneratore alla struttura di fondazione.

### Extreme load

The extreme loads for the design of the SG 6.0-170 T135-50A foundations are shown in Table 3.

Load case	Load factor	F <sub>x</sub> (kN)	F <sub>y</sub> (kN)	F <sub>z</sub> (kN)	F <sub>xy</sub> (kN)	M <sub>x</sub> (kNm)	M <sub>y</sub> (kNm)	M <sub>z</sub> (kNm)	M <sub>xy</sub> (kNm)
Dlc22_3bn_v11.0_p_s8	1,1	1899,37	-30,2	-8518,03	1899,61	10542,98	248324,9	848,69	248548,63

Table 3 SG 6.0-170 HH135m Factored/Unfactored Extreme loads at tower bottom

The loads provided by Siemens Gamesa as "Extreme Loads" in this section are the maximum static loads for the specific wind turbine calculated according to IEC 61400 or DIBt standard for each site class. These loads must not be combined with any other type of load. They include the dynamic behaviour of the structure and correspond to the most unfavourable case at the base of the wind turbine among the different load cases, according to IEC 61400 or DIBt. Therefore, the loads provided by Siemens Gamesa as "Extreme Loads" are directly the foundation design loads. They shall not be divided or combined with any other load.

### 8.3. Sistemi di riferimento

#### 8.3.1. Convenzioni adottate

##### Carichi e reazioni vincolari

Fz Carico verticale positivo verso il basso

Fx Forza orizzontale in direzione X positiva nel verso delle X crescenti.

Fy Forza orizzontale in direzione Y positiva nel verso delle Y crescenti.

Mx Momento con asse vettore parallelo all'asse X positivo antiorario.

My Momento con asse vettore parallelo all'asse Y positivo antiorario.



Figura 1



Figura 2

##### Sollecitazioni

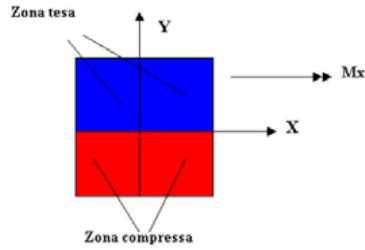
Mx Momento flettente X con asse vettore parallelo all'asse Y (positivo se tende le fibre inferiori).

My Momento flettente Y con asse vettore parallelo all'asse X (positivo se tende le fibre inferiori).

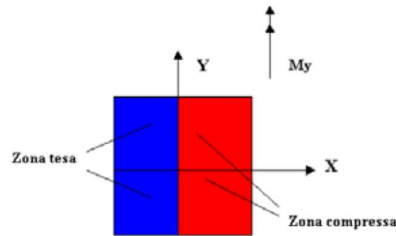
Mxy Momento flettente XY

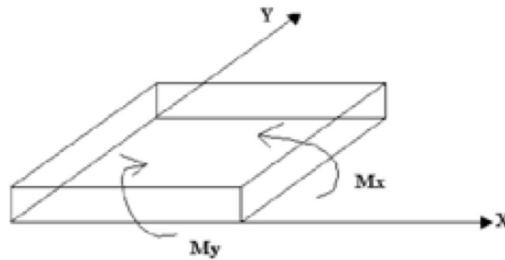

#### 8.3.2. Riferimento globale

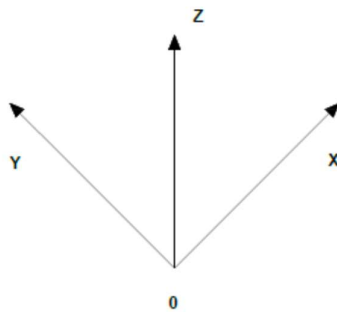

Il sistema di riferimento globale, rispetto al quale va riferita l'intera struttura, è costituito da una terna di assi cartesiani sinistrorsa OXYZ (X, Y, Z posizionati a 90° tra loro).

### 8.3.3. Riferimento locale

Definiti  $i$  e  $f$  come i due nodi iniziale e finale dell'elemento, viene individuato un sistema di assi cartesiani locale all'elemento, con origine nel Nodo  $i$  così composto:

- asse  $x$  orientato dal nodo  $i$  al nodo  $j$ ;
- asse  $y$  perpendicolare all' asse  $x$ ;
- asse  $z$  che completa la terna

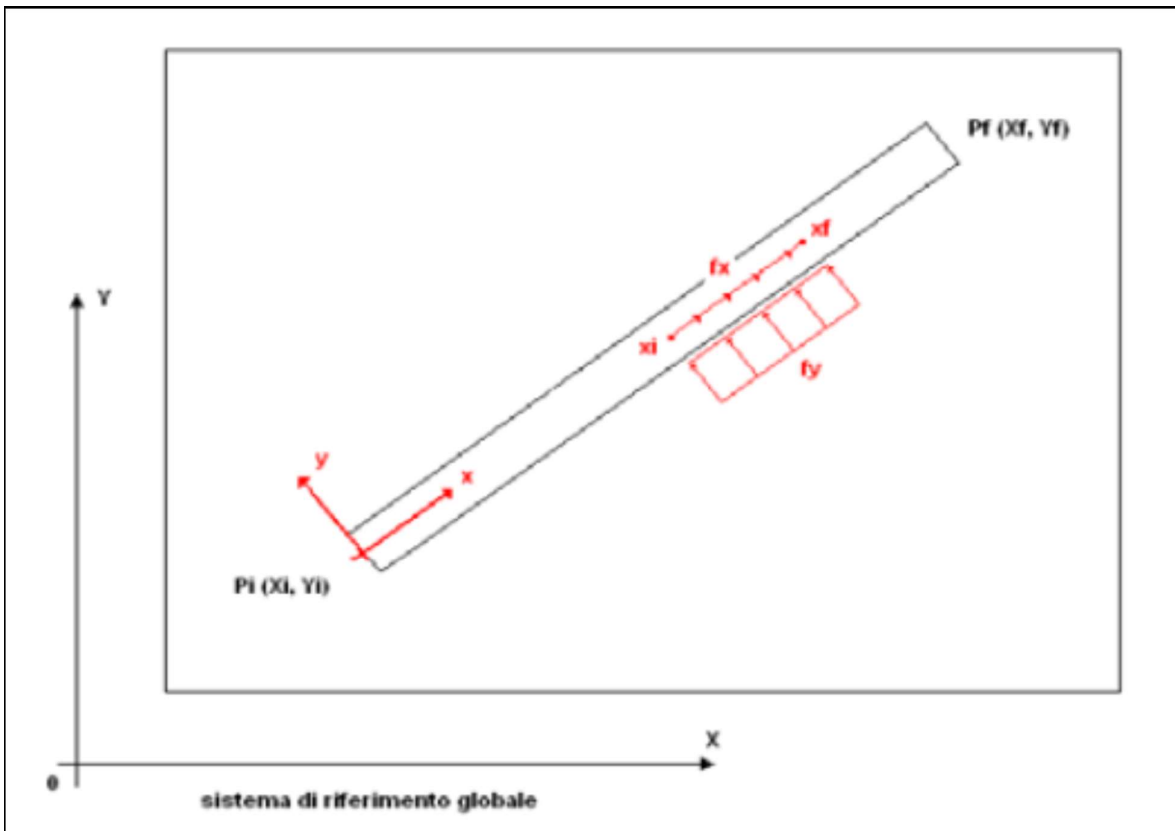

## 9. PLINTO DI FONDAZIONE

### 9.1. Identificazione geometrica

Si riporta di seguito lo schema strutturale adottato in fase di calcolo. La struttura viene schematizzata come anelli concentrici con altezza variabile crescente verso il centro. L'incremento di altezza viene identificato con differente colorazione:

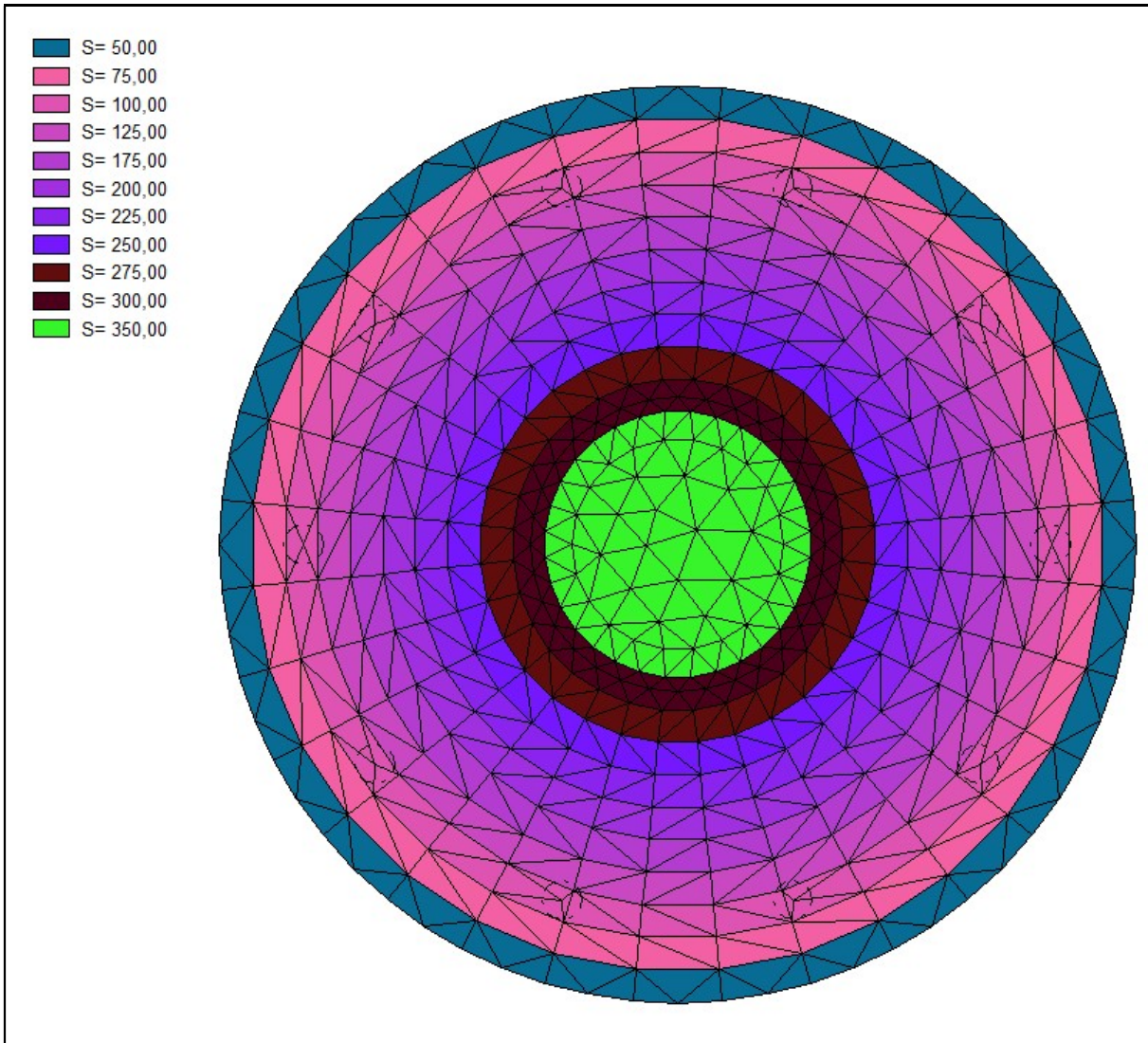

**Figura 9.1.1:** Spessori modellazione strutturale (*unità di misura cm*)

## 10. ELABORATI GRAFICI SINTETICI

Di seguito vengono riportati i diagrammi più significativi della struttura



Figura 10.1.1 – Diagramma dei cedimenti (*unità di misura cm*)



Figura 10.1.2 – Diagramma delle pressioni (unità di misura kg/cmq)

**11. VERIFICHE GEOTECNICHE SULLA PIASTRA**

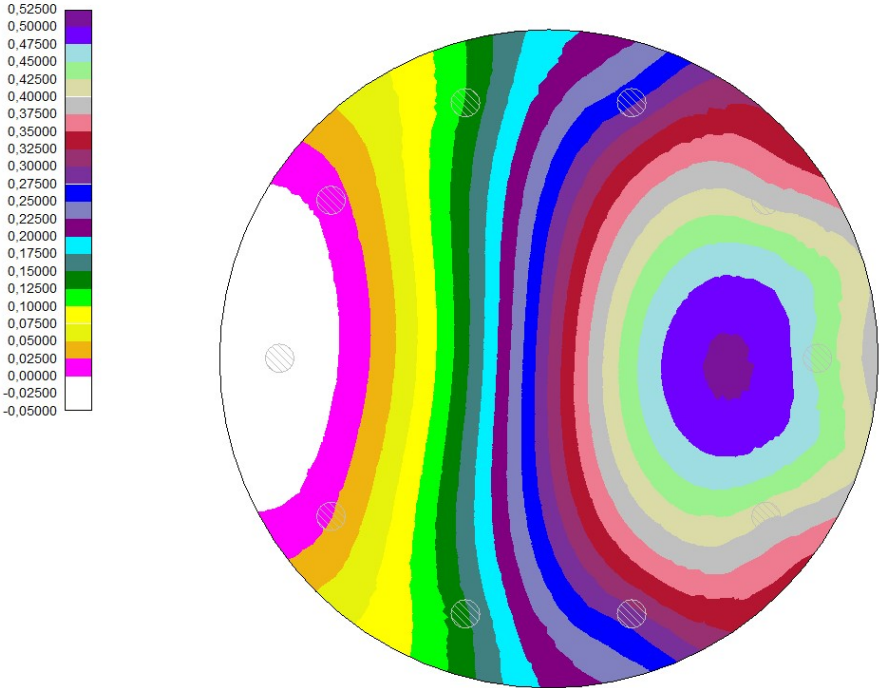
**Piastra**

Carico limite

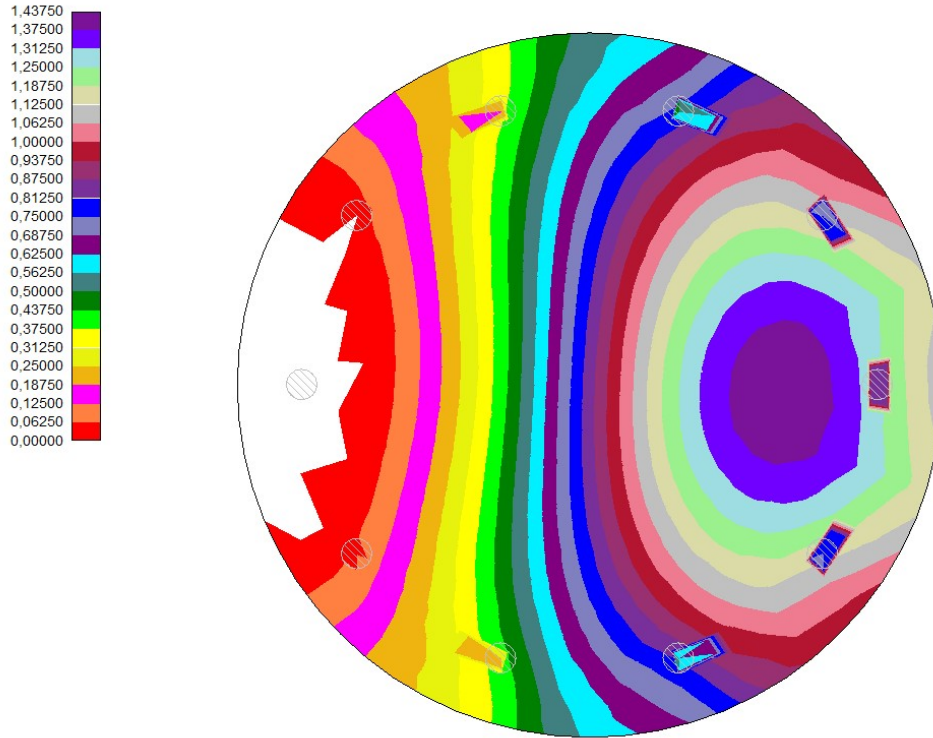
Simbologia adottata

- Ic           Indice combinazione
- N           Carico verticale trasmesso al terreno, espresso in [kg]
- Np          Carico verticale trasmesso ai pali, espresso in [kg]
- Qu          Portanza ultima terreno, espressa in [kg]
- Qup         Portanza ultima pali, espressa in [kg]. Solo per fondazione mista
- Qd          Portanza di progetto ((Pu+Pup)/η), espressa in [kg]
- Nt          Carico verticale trasmesso al terreno (N+Np), espresso in [kg]
- FS          Fattore di sicurezza a carico limite (Pd/Nt). Tra parentesi viene riportato l'indice della combinazione con fattore di sicurezza minimo.

<b>Ic</b>	<b>N</b> [kg]	<b>Np</b> [kg]	<b>Qu</b> [kg]	<b>Qup</b> [kg]	<b>Qd</b> [kg]	<b>Nt</b> [kg]	<b>FS</b>
1	3153247	2420110	435554098	32120018	203336572	5573357	64.485 (1)

Scorrimento



Simbologia adottata

$n^\circ$	Indice plinto
T	Carico orizzontale trasferito al terreno, espresso in [kg]
$T_p$	Carico orizzontale trasferito ai pali, espresso in [kg]
Ru	Resistenza ultima allo scorrimento, espressa in [kg]
Rd	Resistenza di progetto allo scorrimento, espressa in [kg]
FS	Fattore di sicurezza allo scorrimento ( $R_d/T$ ). Tra parentesi viene riportato l'indice della combinazione con fattore di sicurezza minimo.

$n^\circ$	T	$T_p$	Ru	Rd	FS
	[kg]	[kg]	[kg]	[kg]	
1	0	189961	0	0	100.0 (1)

## 12. PALI DI FONDAZIONE

### 12.1. Sollecitazioni e armature



Figura 12.1.1: Diagrammi limite e di esercizio (unità di misura kgm per il momento flettente e kg per il taglio)

## 12.2. Verifica geotecniche dei pali

Simbologia adottata

n°	Indice palo
Oggetto	Oggetto di appartenenza del palo (Piastra, Plinto o Trave)
N	Carico verticale agente alla testa del palo, espresso in [kg]
Pd	Portanza di progetto, espresso in [kg]
FS <sub>v</sub>	Fattore di sicurezza (Pd/N). Tra parentesi l'indice della combinazione con fattore di sicurezza minimo.
T	Carico orizzontale agente alla testa del palo, espresso in [kg]
Td	Portanza trasversale di progetto, espresso in [kg]
FS <sub>o</sub>	Fattore di sicurezza (Vd/V). Tra parentesi l'indice della combinazione con fattore di sicurezza minimo.

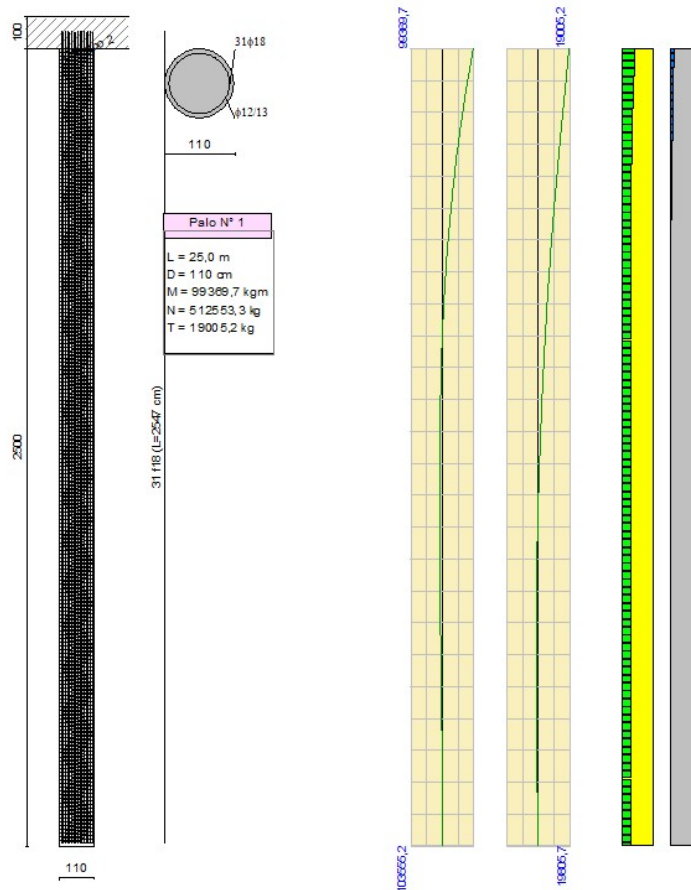
n°	Oggetto	N [kg]	Pd [kg]	FS <sub>v</sub>	T [kg]	Td [kg]	FS <sub>o</sub>
1	Piastra 1	512553	2404967	4.692 (1)	19005	19437	1.023 (1)
2	Piastra 1	456530	2404967	5.268 (1)	18500	18873	1.020 (1)
3	Piastra 1	317531	2404967	7.574 (1)	18184	18874	1.038 (1)
4	Piastra 1	147680	2404967	16.285 (1)	18193	18871	1.037 (1)
5	Piastra 1	13767	2404967	174.694 (1)	18523	18872	1.019 (1)
6	Piastra 1	-33724	2382770	70.656 (1)	19032	19437	1.021 (1)
7	Piastra 1	27783	2404967	86.562 (1)	19518	20028	1.026 (1)
8	Piastra 1	169017	2404967	14.229 (1)	19806	20027	1.011 (1)
9	Piastra 1	339350	2404967	7.087 (1)	19798	20028	1.012 (1)
10	Piastra 1	469622	2404967	5.121 (1)	19497	20028	1.027 (1)

## 13. CONCLUSIONI

La progettazione e verifica preliminare della struttura della presente relazione tiene in considerazione i carichi relativi ad un aerogeneratore tipo T135-50° della Siemens Gamesa e delle assunzioni relative ai modelli geotecnici indicati dalla relazione geologica.

Le caratteristiche geometriche della fondazione descritta nel presente elaborato dovrà confermarsi mediante dimensionamento di dettaglio in fase di progettazione definitiva-esecutiva, così come le relative armature di carpenteria.

Dalla presente progettazione preliminare, considerando la stratigrafia più sfavorevole tra quelle individuate dalla relazione geologica, si è giunti al dimensionamento di una struttura di tipo indiretto composta da una piastra assimilabile a un tronco di cono con base maggiore avente diametro pari a 24.50 m e base minore avente diametro pari a 7.10 m fondata su n.10 pali di diametro 110 cm e lunghezza pari a 27,00 m, disposti ad una distanza dal centro pari a 10.70 m.. L'altezza massima della fondazione, misurata al centro della stessa è di 3.50 m mentre l'altezza minima misurata sull'estremità è di 0.50 m. Al

centro della fondazione viene realizzato un accrescimento di 0.50 m al fine di consentire l'alloggio dell'anchor cage per l'installazione della torre eolica.