

SEZIONE A-A

SCALA 1:50

PROFILO LONGITUDINALE ARMATURA

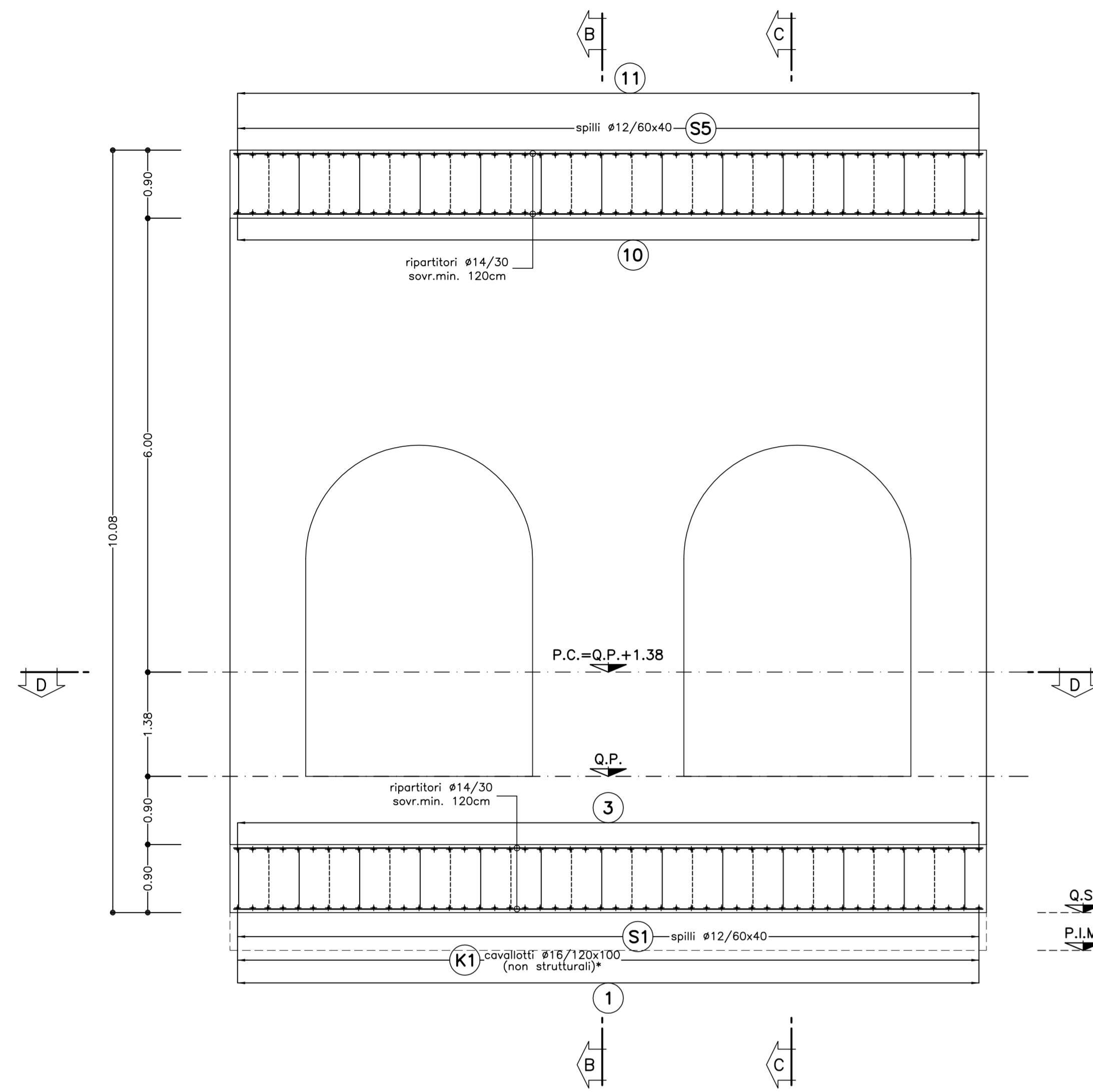

SEZIONE B-B

SCALA 1:50

SEZIONE TRASVERSALE ARMATURA

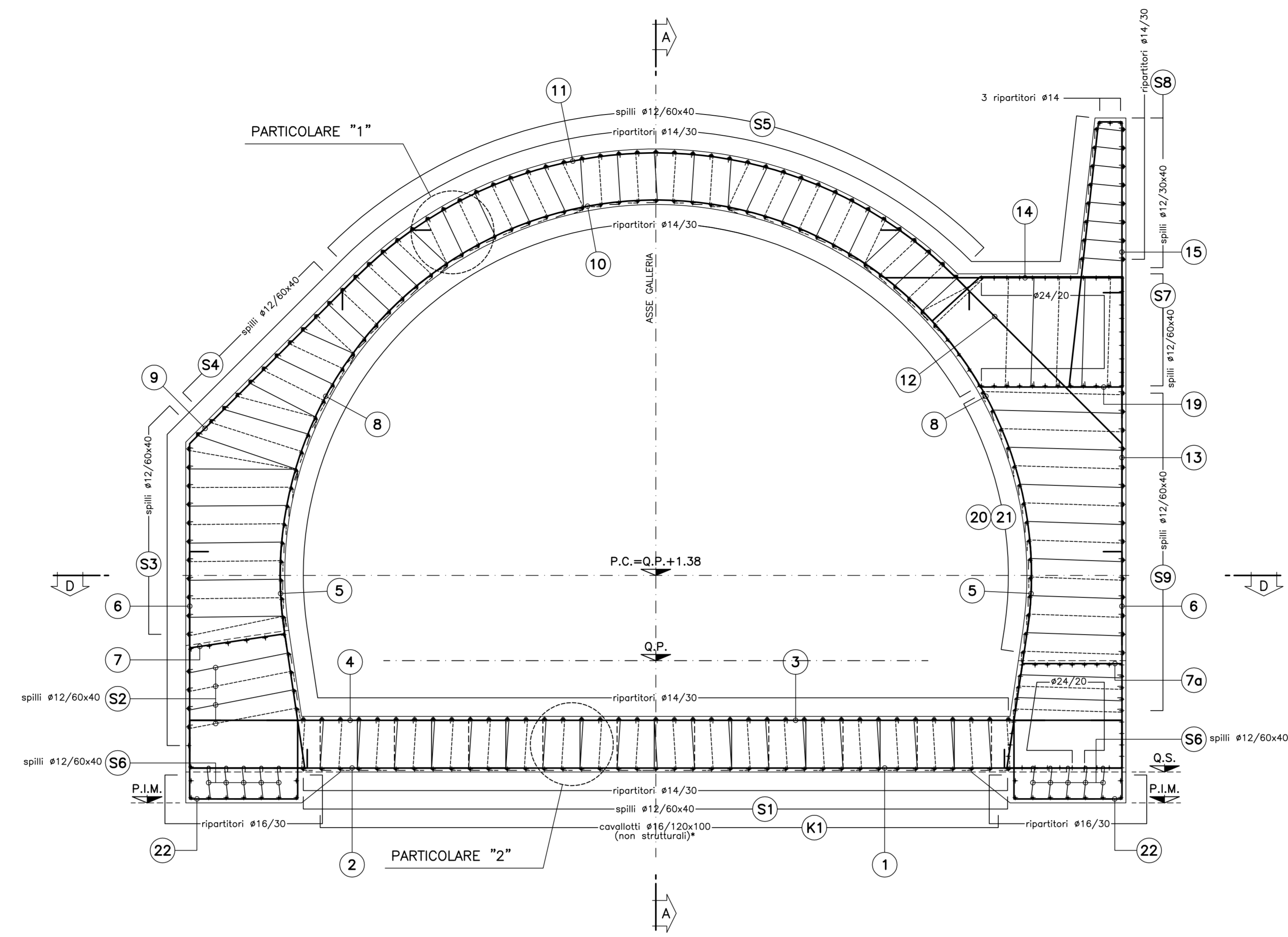

KEY PLAN

SCALA 1:500

SEZIONE TIPO 3

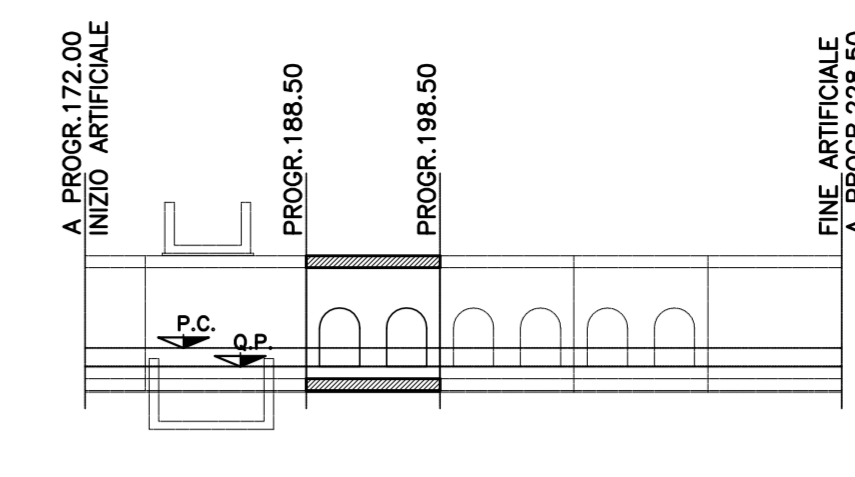

SCHEMA COPRIFERRO

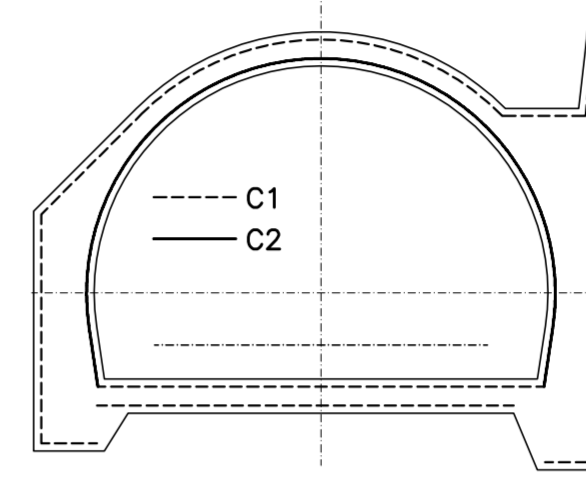

PARTICOLARE "1"

SCALA 1:10

PARTICOLARE COPRIFERRO

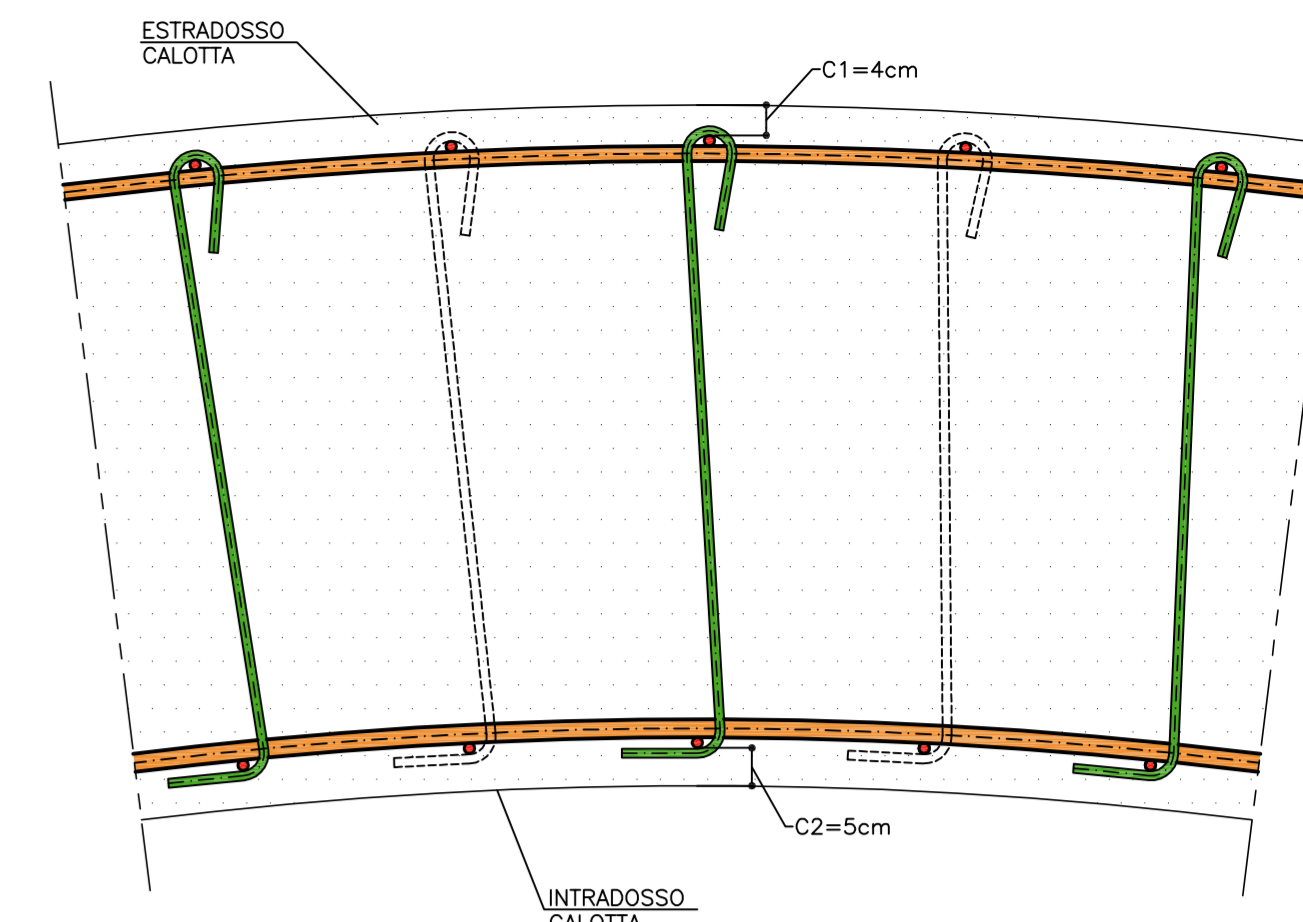

PARTICOLARE "2"

SCALA 1:10

PARTICOLARE COPRIFERRO ARCO ROVESCIO

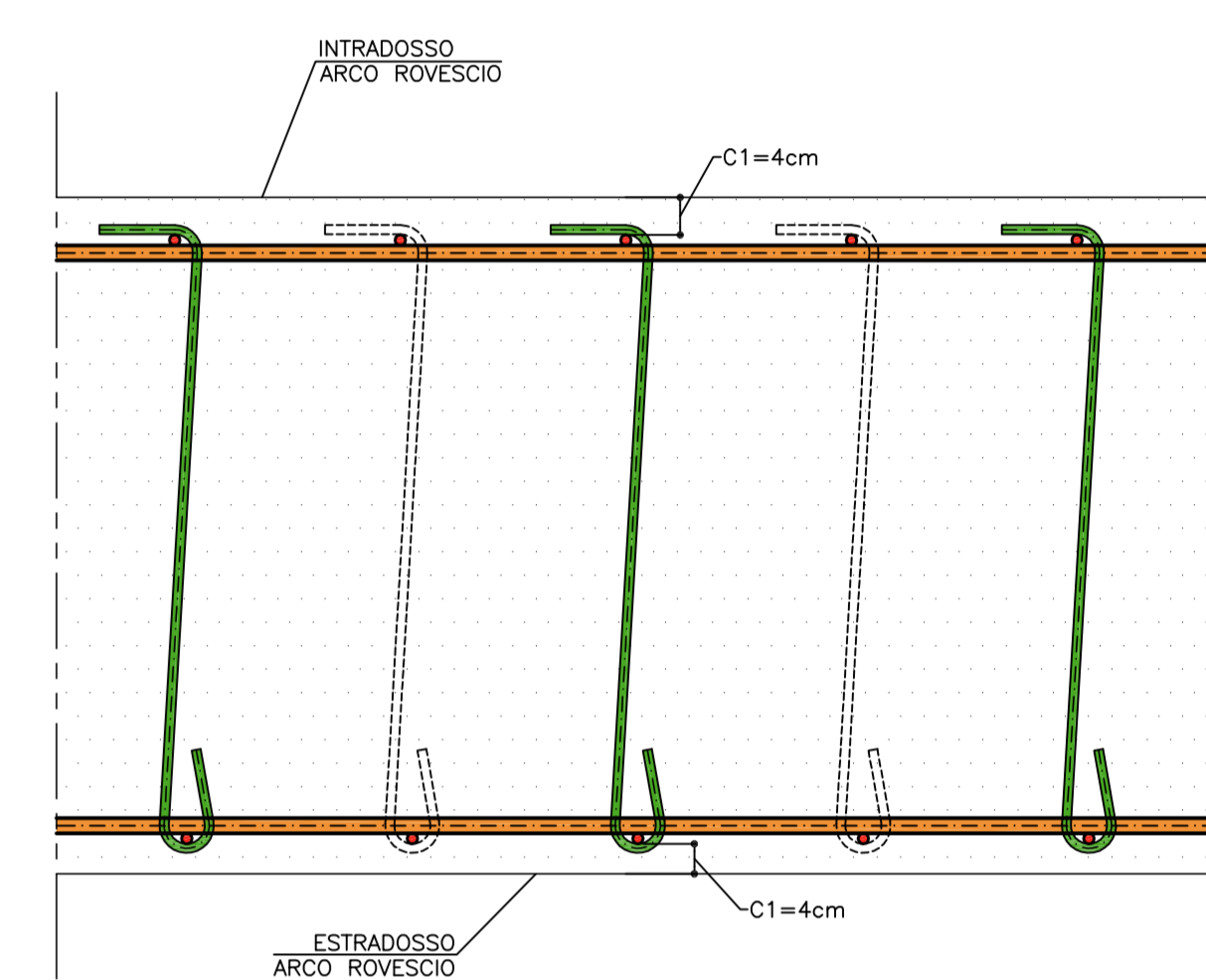

SEZIONE D-D

SCALA 1:50

PIANTA ARMATURA



TABELLA MATERIALI

ACCIAIO ARMATURE	FeB 44k controllato
COPRIFERRO	(vedi schema)

LEGENDA

- P.C.	PIANO DEI CENTRI
- Q.P.	QUOTA PROGETTO
- P.I.M.	PIANO IMPOSTA MURETTE

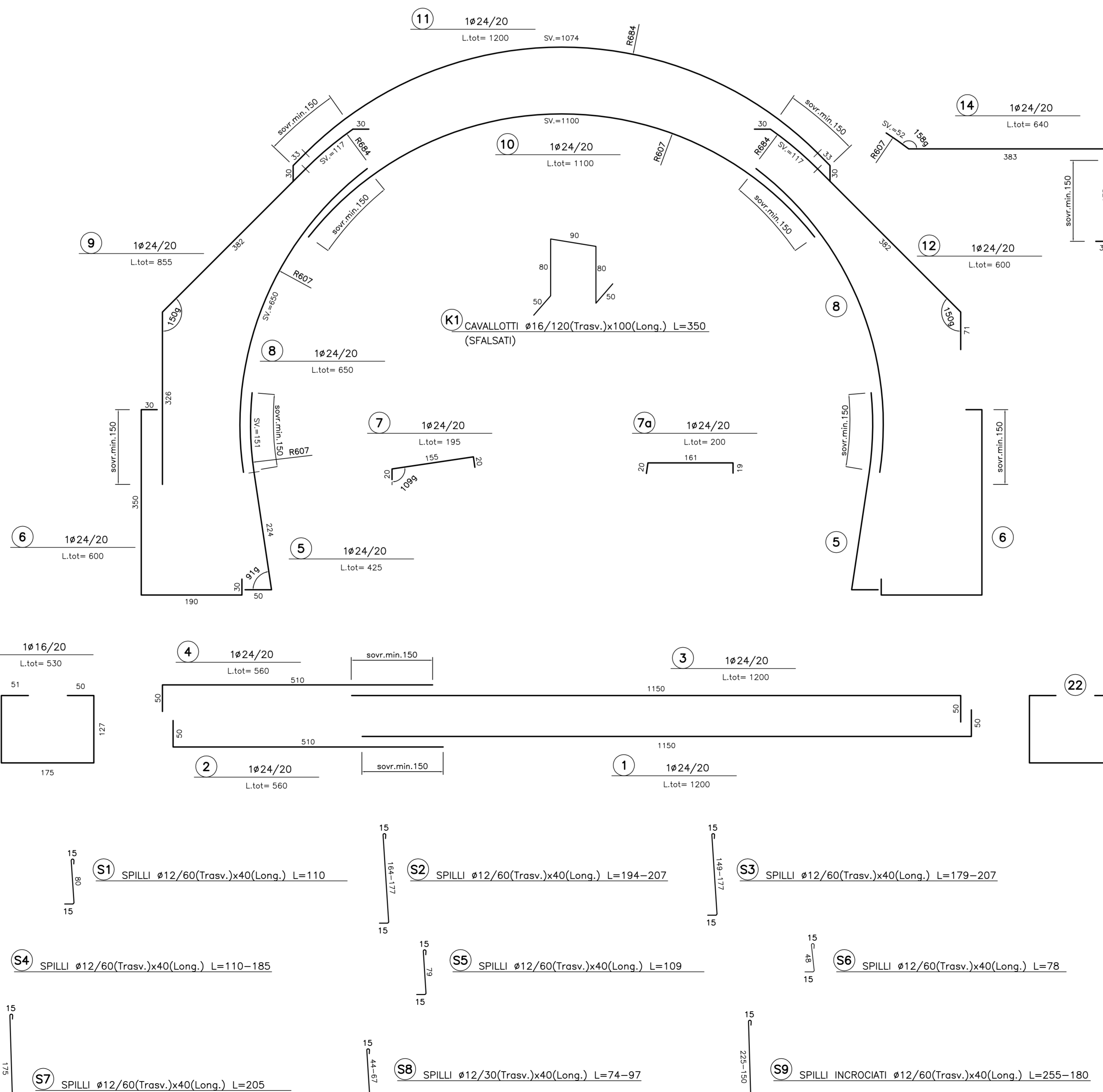
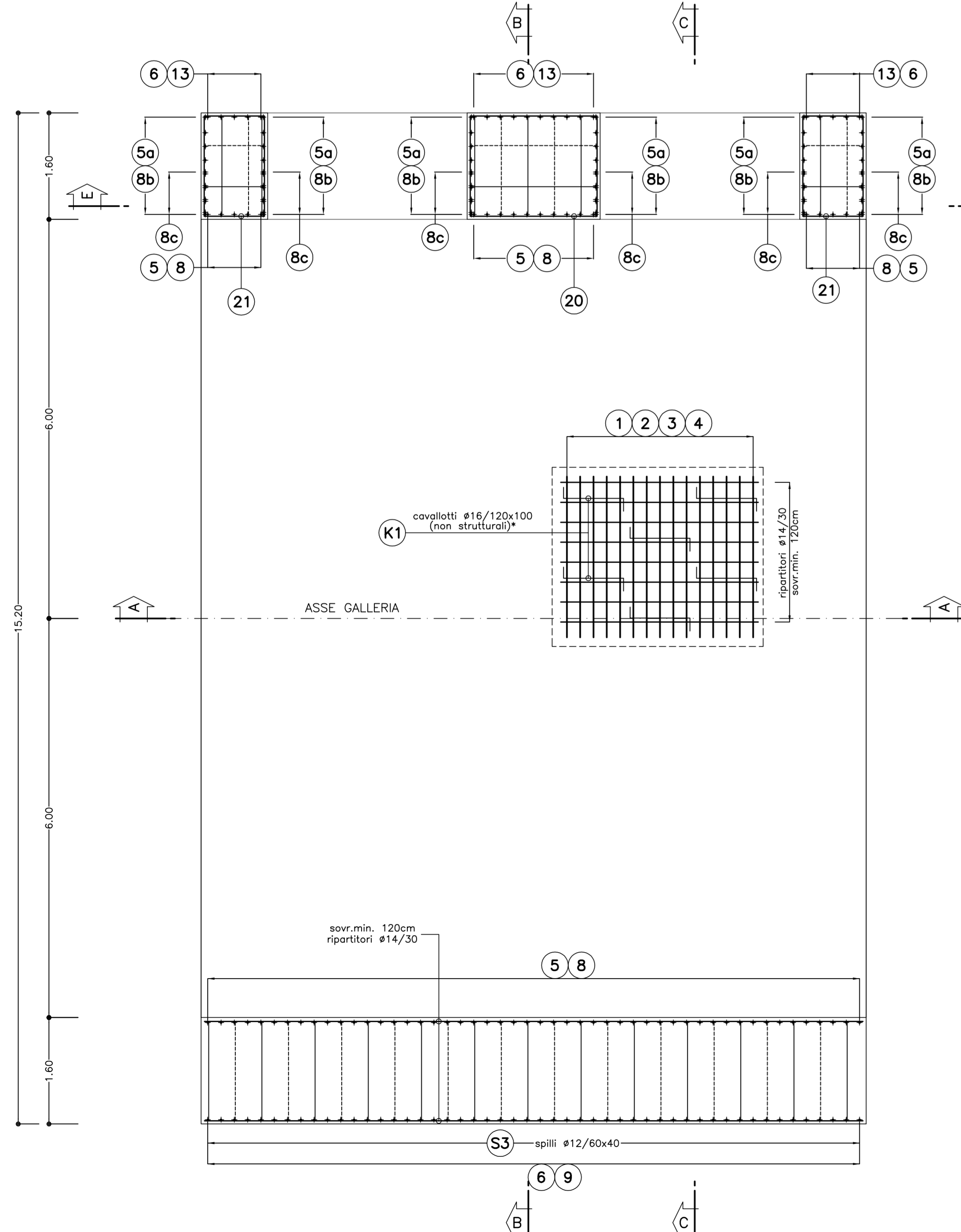
NOTA

I CAVALLOTTI NON SONO DA CONSIDERARSI STRUTTURALI E POSSONO ESSERE EVENTUALMENTE SOSTITUITI CON ELEMENTI ALTERNATIVI

NOTA BENE

I FERRI 1-2 E 3-4 DOVRANNO ESSERE MONTATI CON LE RIPRESE ALTERNATE

N.B.

LE MARCHE (16) (17) NON SONO STATE UTILIZZATE

COMMITTENTE:



ALTA SORVEGLIANZA:



GENERAL CONTRACTOR:



INFRASTRUTTURE FERROVIARIE STRATEGICHE DEFINITE DALLA LEGGE OBIETTIVO N.443/01

TRATTA A.V./A.C. TERZO VALICO DEI GIOVI PROGETTO ESECUTIVO

NUOVA VIABILITA' TRATTA VIA ERZELLI - VIA BORZOLI Galleria naturale - Imbocco galleria intermedio Galleria artificiale - Armatura sezione tipo 3 - Tav.1/2

GENERAL CONTRACTOR	DIRETTORE LAVORI	SCALA:
Consorzio Cociv Ing. G. Gognazzi		1:50

COMMESSA	LOTTO	FASE	ENTE	TIPO DOC.	OPERAZIONE	PROGR.	REV.
I G 5 1	0 1	E	C V	B B	G A S B O X	0 1 1	A

Rev.	Descrizione emissione	Redatto	Data	Verificato	Data	Progettista	Data	IL PROGETTISTA
A00	Prima emissione	ROCKSOL	25/06/2012	Ing. F. Colla	27/06/2012	E. Pagani	28/06/2012	Ing. E. Ghidoni

