

**SEZIONE A-A**  
SCALA 1:50  
PROFILO LONGITUDINALE  
ARMATURA

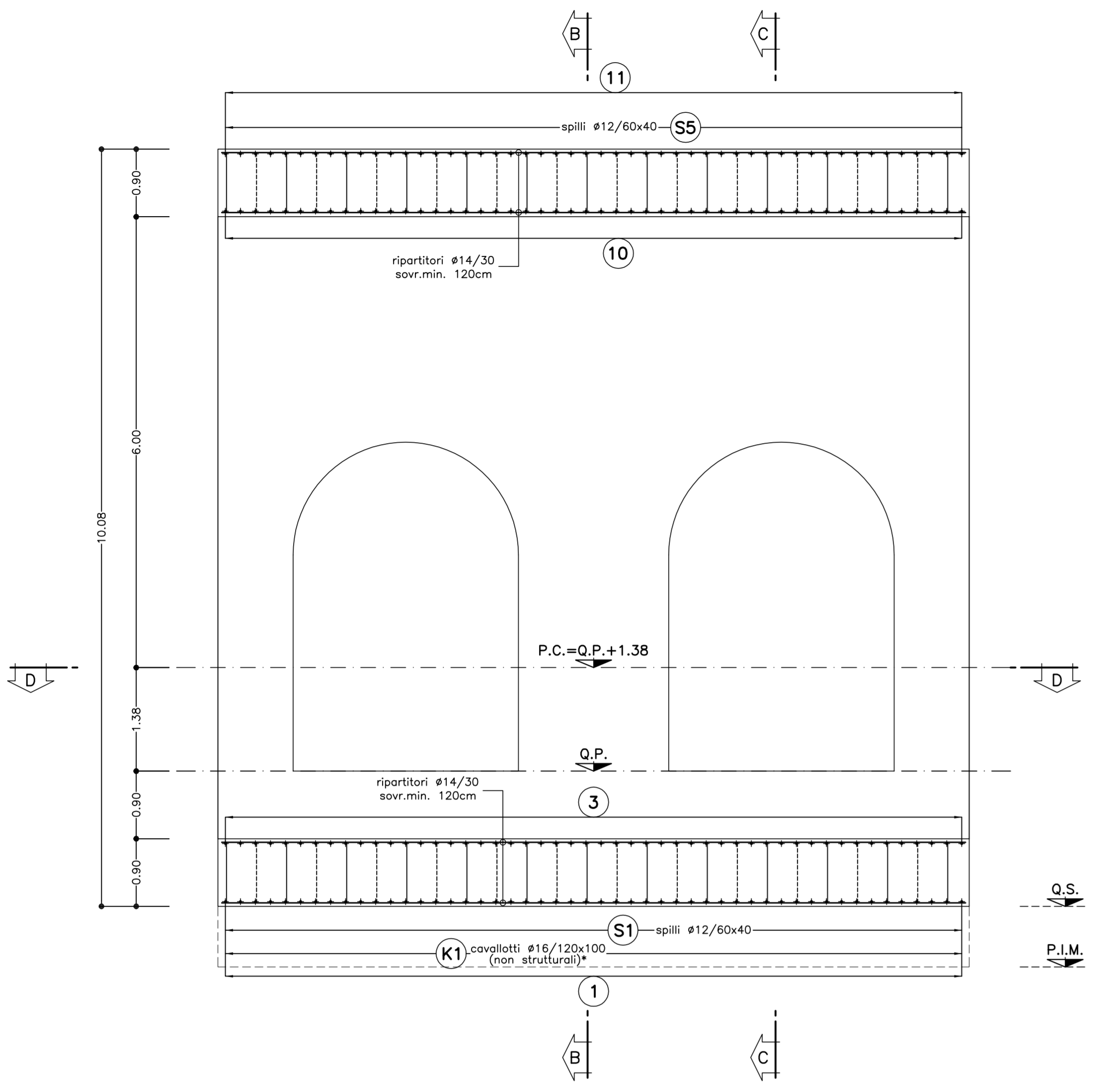

**SEZIONE B-B**  
SCALA 1:50  
SEZIONE TRASVERSALE  
ARMATURA

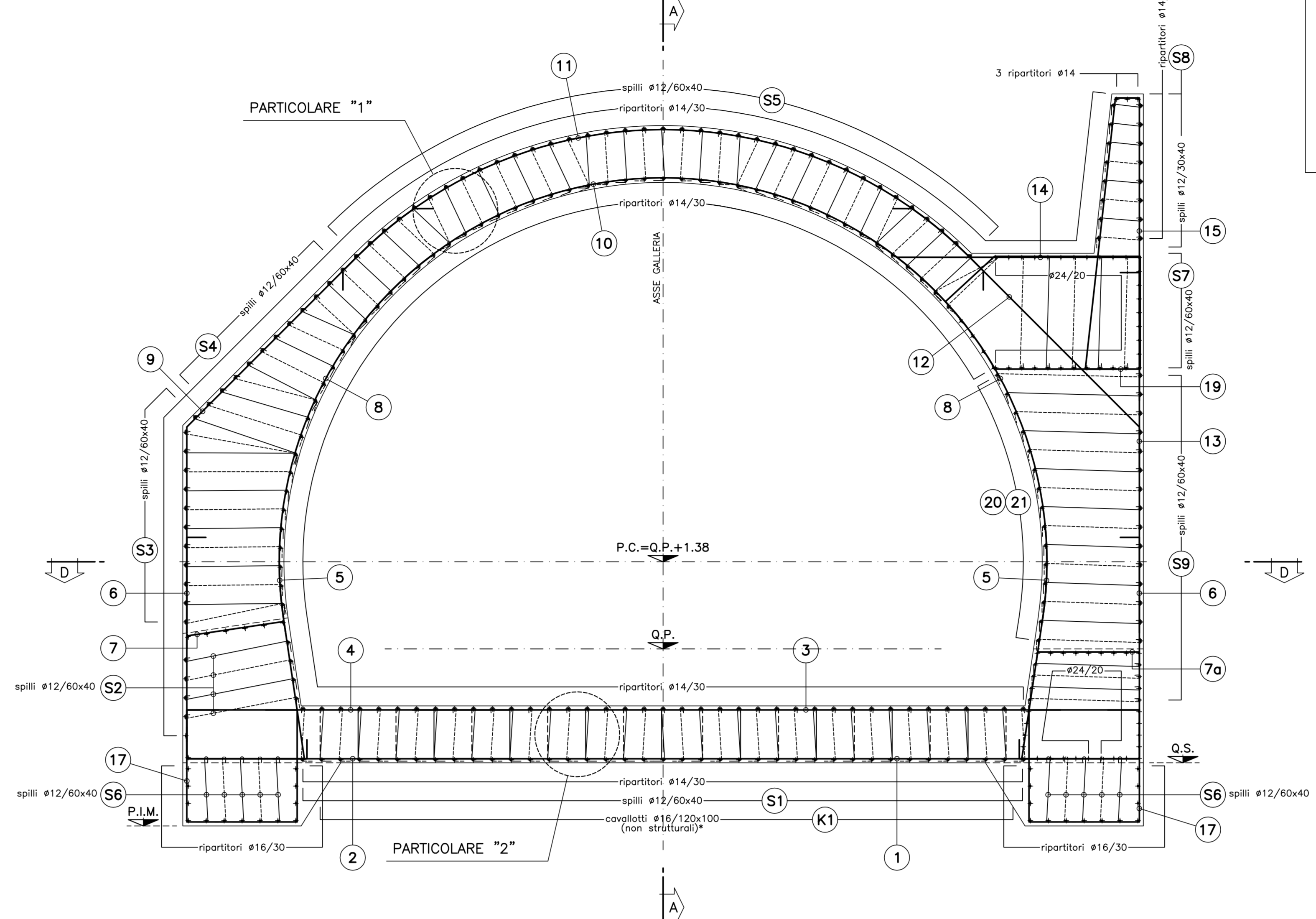

**KEY PLAN**  
SCALA 1:500  
SEZIONE TIPO 4

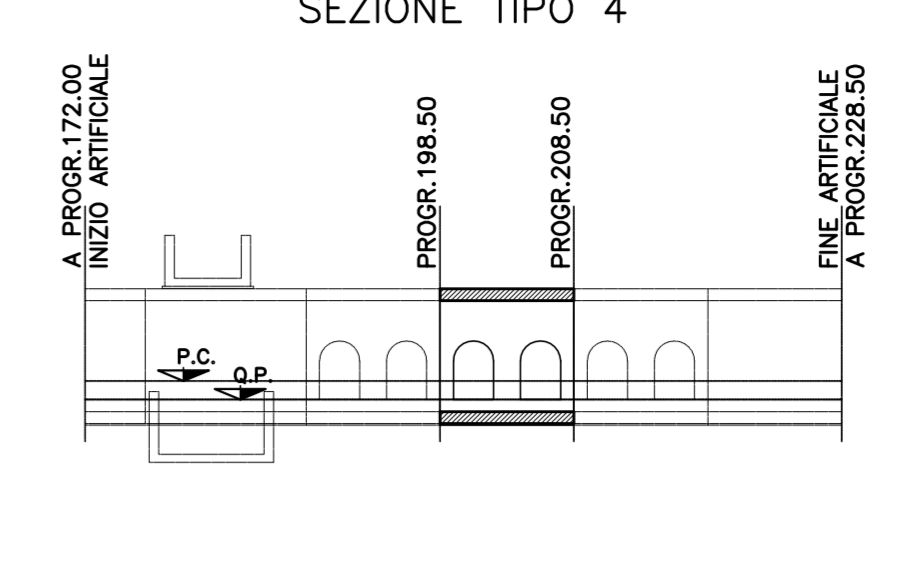

**SCHEMA COPRIFERRO**

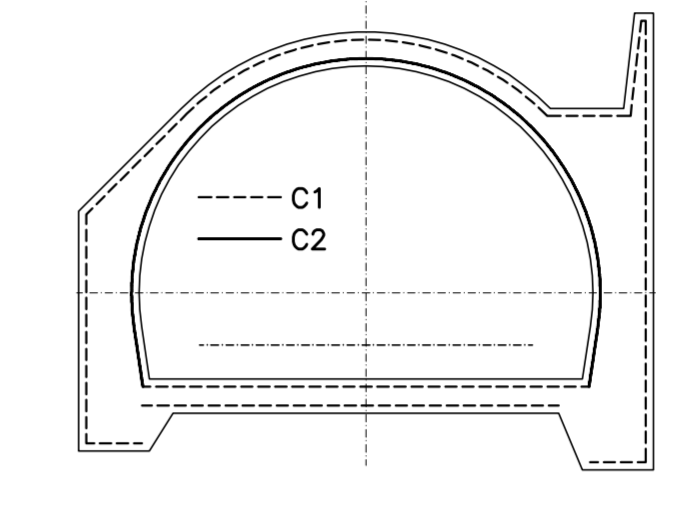

**PARTICOLARE "1"**  
SCALA 1:10  
PARTICOLARE COPRIFERRO

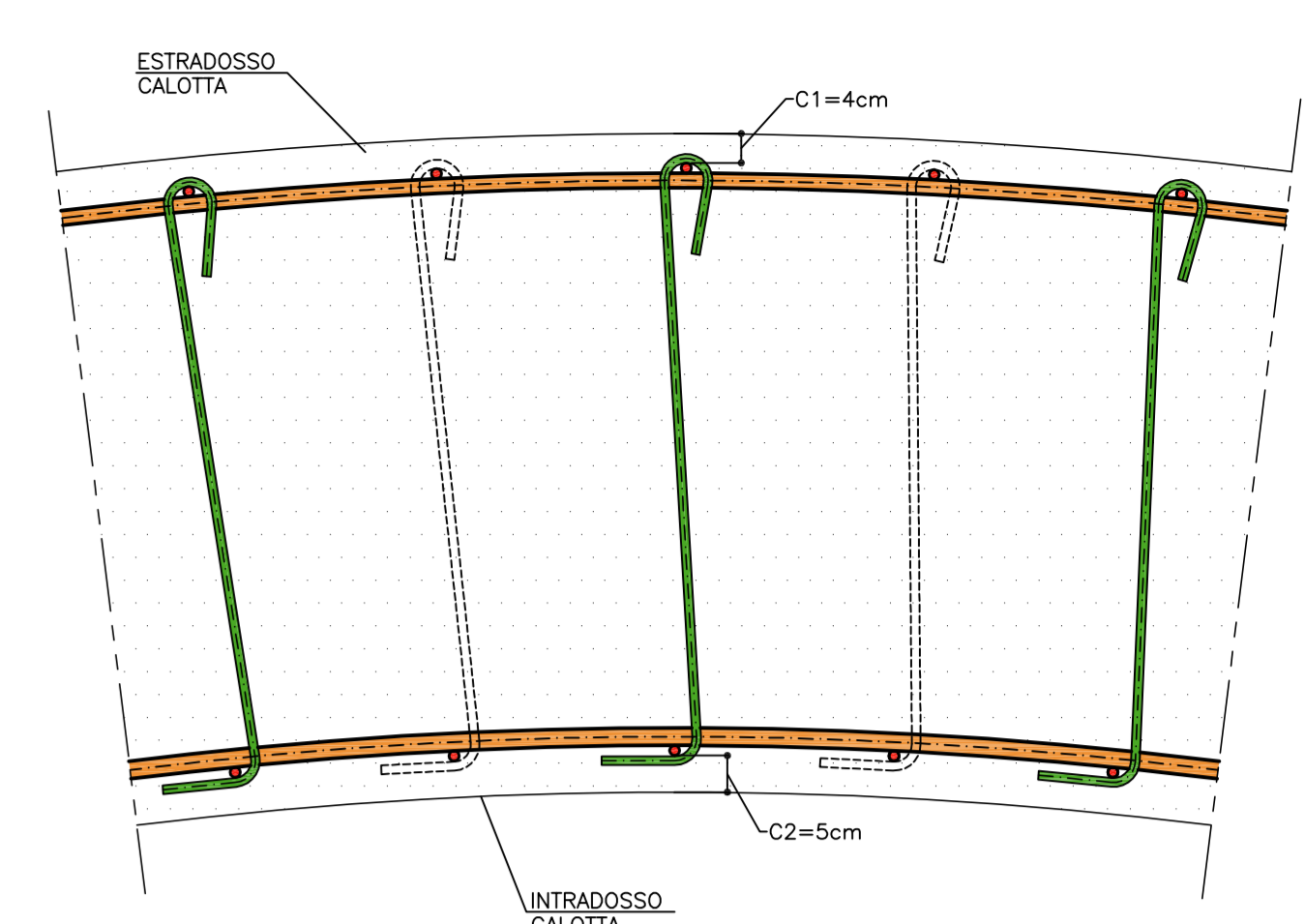

**PARTICOLARE "2"**  
SCALA 1:10  
PARTICOLARE COPRIFERRO ARCO ROVESCIO

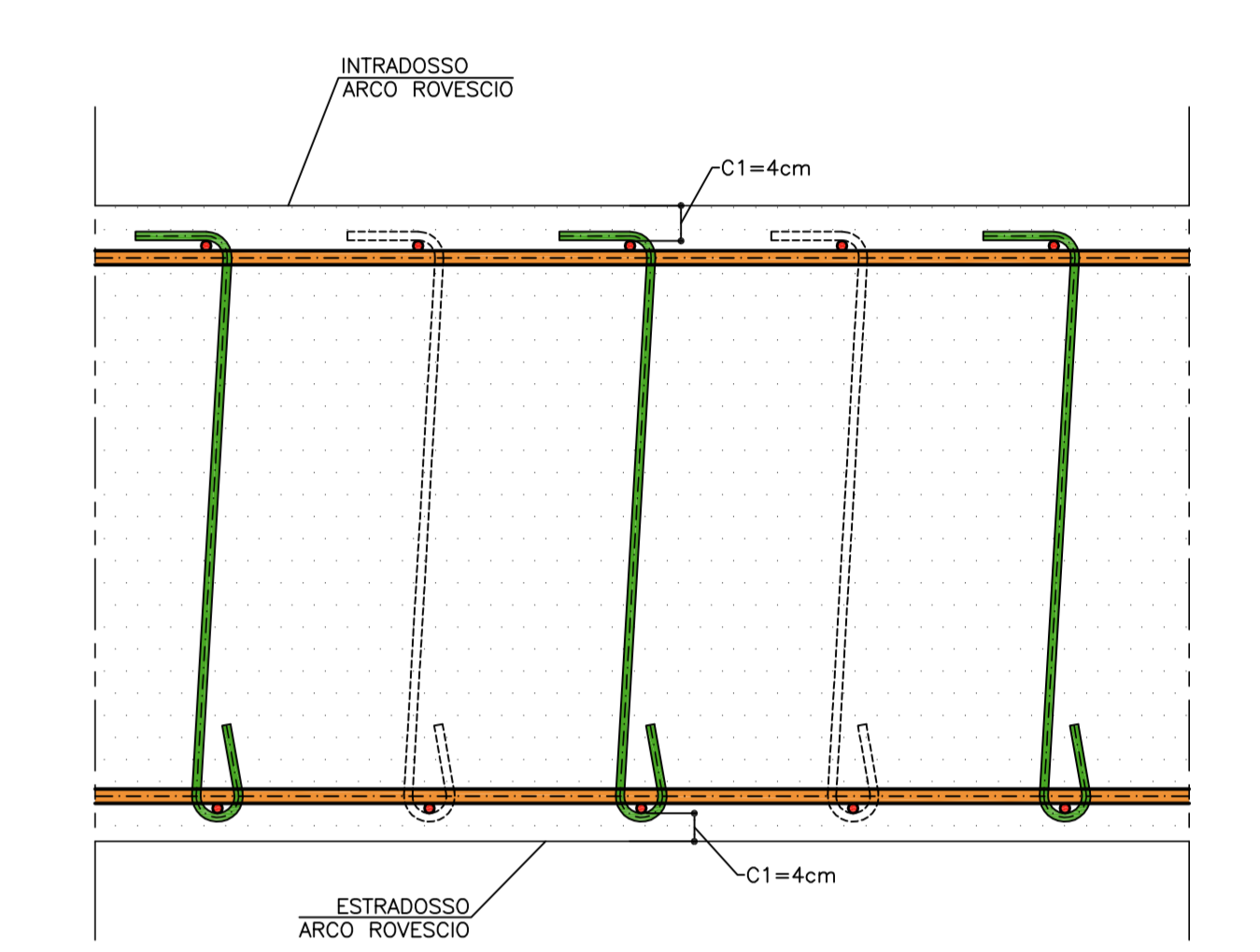

**SEZIONE D-D**  
SCALA 1:50  
PIANTA  
ARMATURA

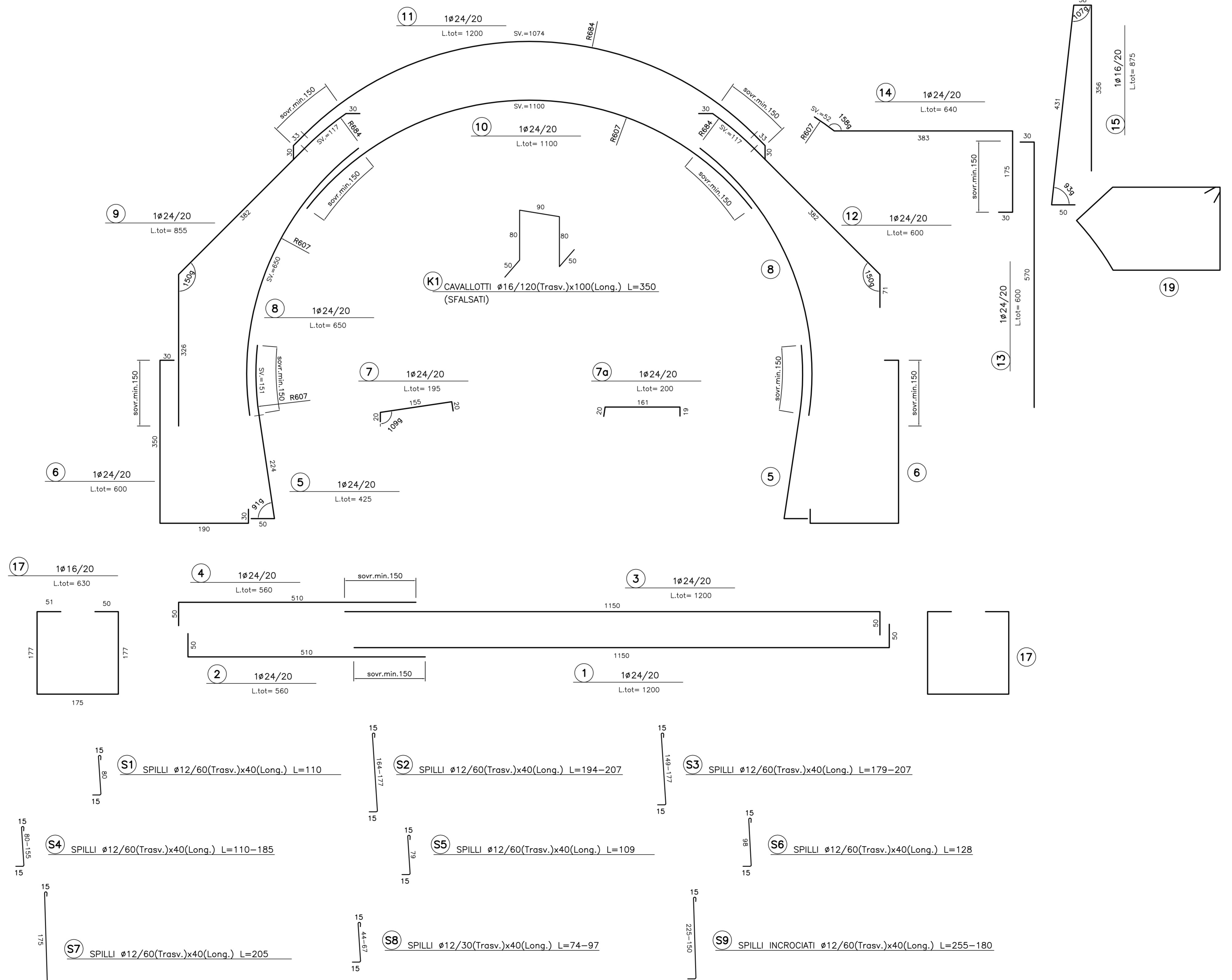
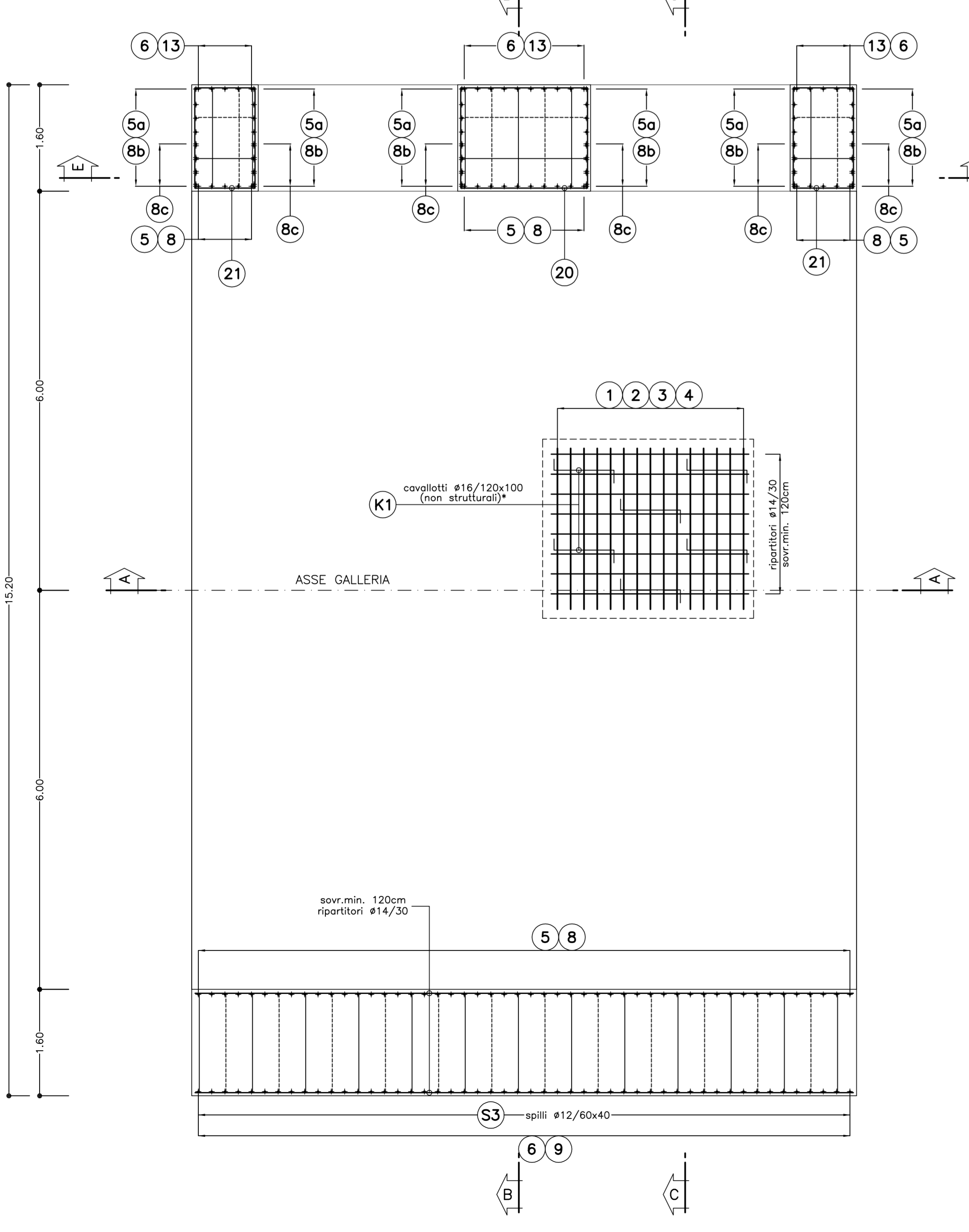

**TABELLA MATERIALI**

ACCIAIO ARMATURE	FeB 44k controllato
COPRIFERRO	(vedi schema)

**LEGENDA**

- P.C.	PIANO DEI CENTRI
- Q.P.	QUOTA PROGETTO
- P.I.M.	PIANO IMPOSTA MURETTE

**NOTA**

I CAVALLOTTI NON SONO DA CONSIDERARSI STRUTTURALI E POSSONO ESSERE EVENTUALMENTE SOSTITUITI CON ELEMENTI ALTERNATIVI

**NOTA BENE**

I FERRI 1-2 E 3-4 DOVRANNO ESSERE MONTATI CON LE RIPRESE ALTERNATE

**N.B.**

LA MARCA (16) NON E' STATA UTILIZZATA

COMMITTENTE:



ALTA SORVEGLIANZA:



GENERAL CONTRACTOR:



**INFRASTRUTTURE FERROVIARIE STRATEGICHE DEFINITE DALLA LEGGE OBIETTIVO N.443/01**  
TRATTA A.V./A.C. TERZO VALICO DEI GIOVI  
PROGETTO ESECUTIVO

**NUOVA VIABILITA' TRATTA VIA ERZELLI - VIA BORZOLI**  
Galleria naturale - Imbocco galleria intermedio  
Galleria artificiale - Armatura sezione tipo 4 - Tav.1/2

GENERAL CONTRACTOR Consorzio <b>Cociv</b> Ing. G. Gasparrini		DIRETTORE LAVORI		SCALA: 1:50
COMMESSA <b>IG51</b>	LOTTO <b>01</b>	FASE <b>E</b>	ENTE <b>CV</b>	TIPO DOC. <b>BB</b>
OPERADISCIPLINA <b>GASB0X</b>		PROGR. <b>013</b>	REV. <b>A</b>	
PROGETTAZIONE				
Rev.	Descrizione emissione	Redatto	Data	Verificato
A00	Prima emissione	ROCKSOL Ing. F. Colli	25/06/2012	27/06/2012
				Ing. E. Ghislandi

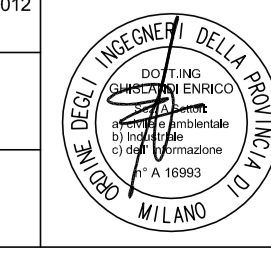

FATT. PLOT. 1=1  
NOME FILE: 12308300  
REDAZIONE: 22.06.12