

Particolare tracker 26 moduli

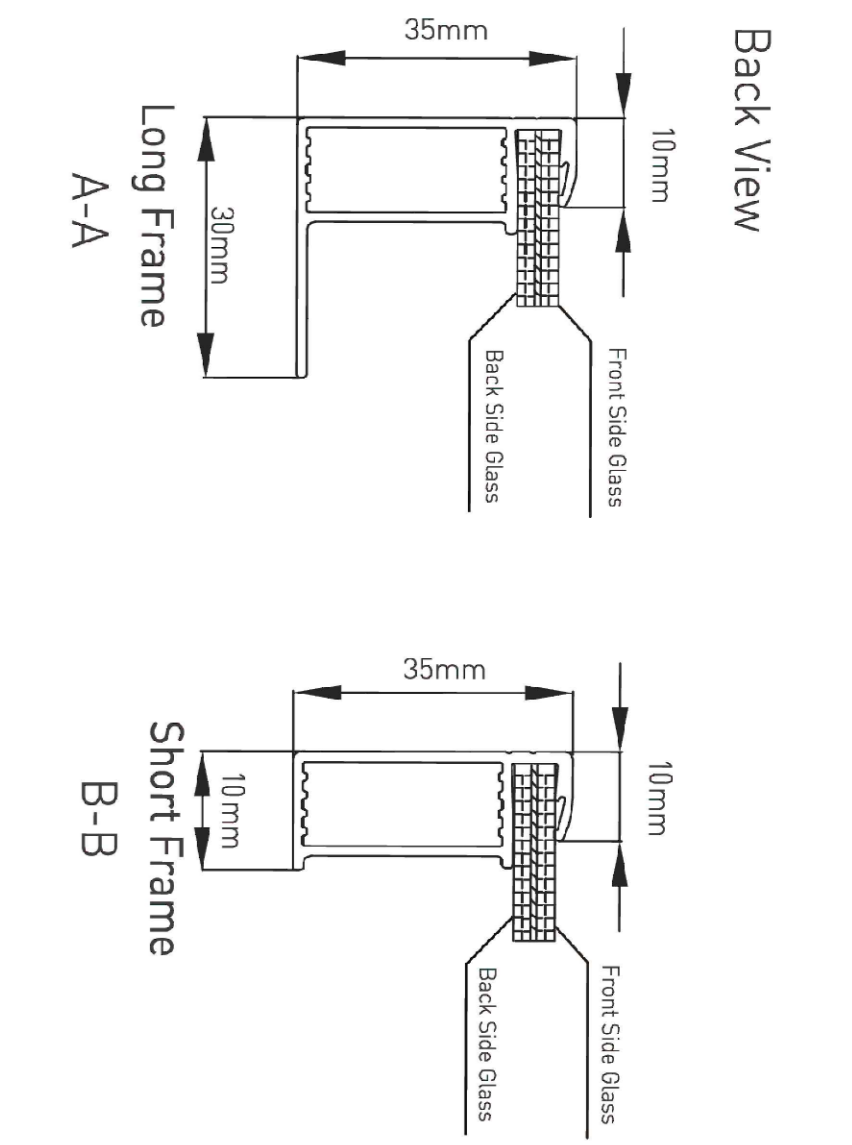

PARTICOLARE RECINZIONE

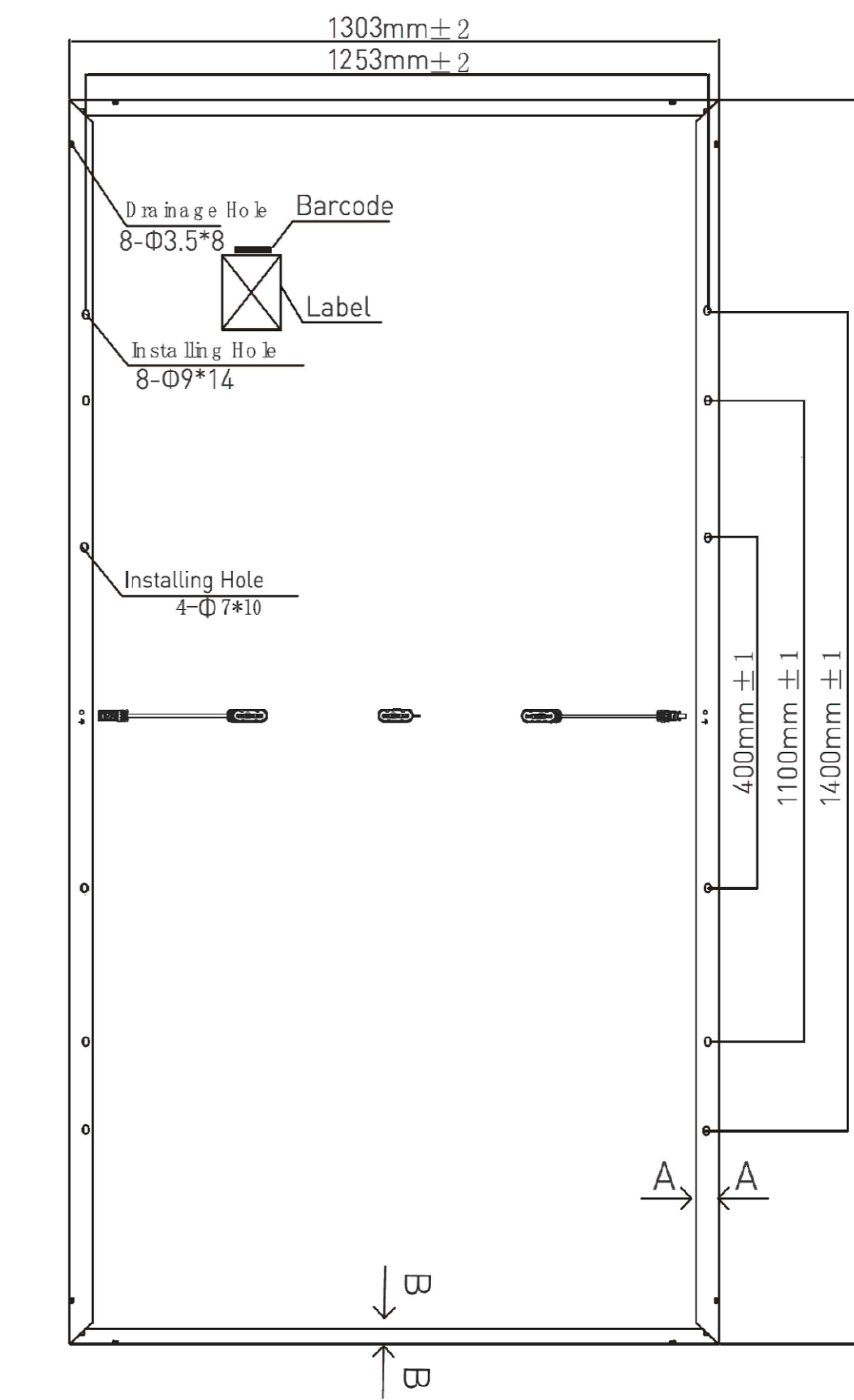
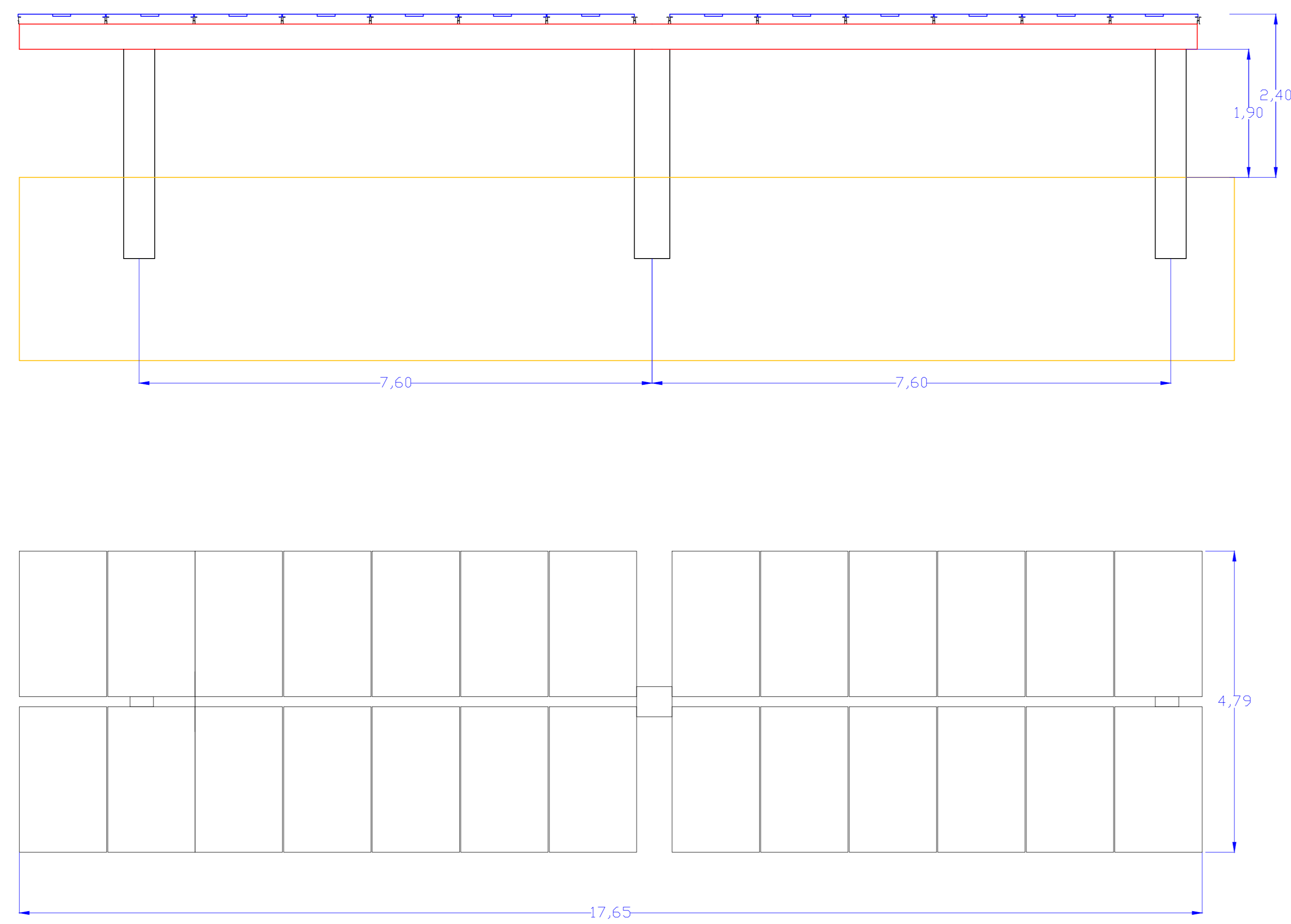
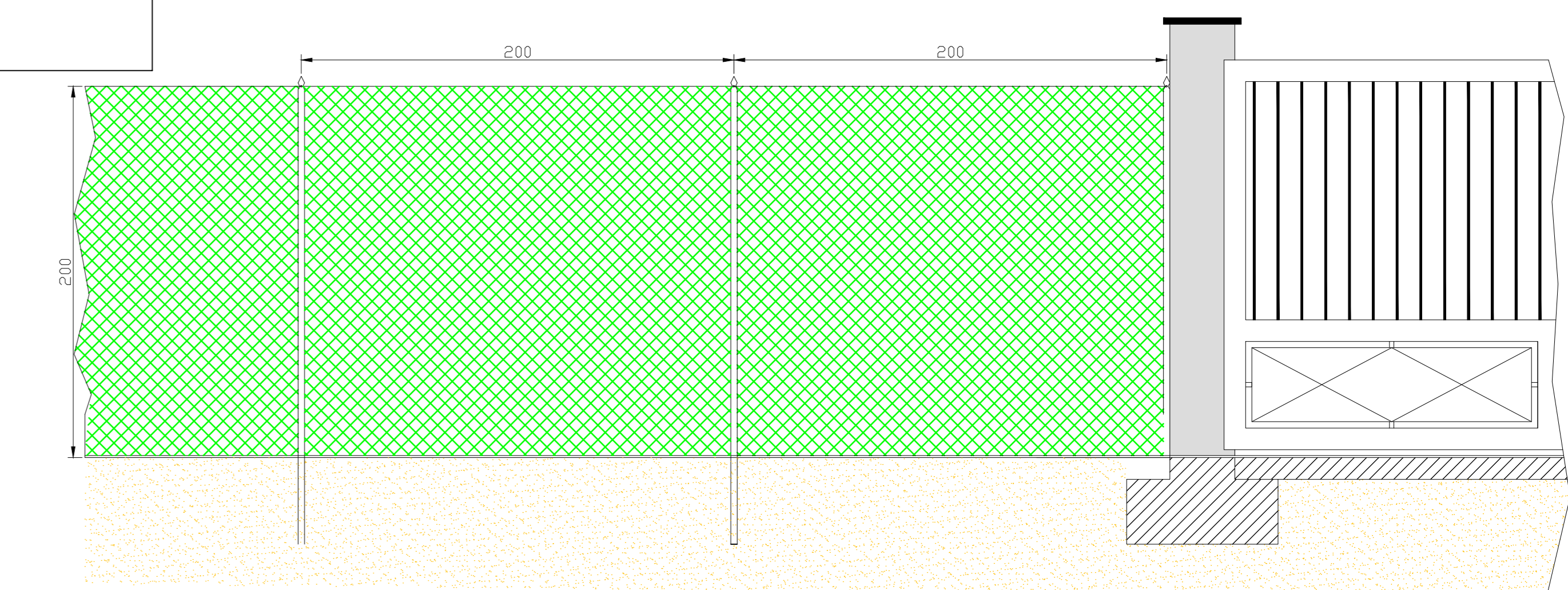

Inseguitore monossiale - Vista laterale con inclinazione a 0°

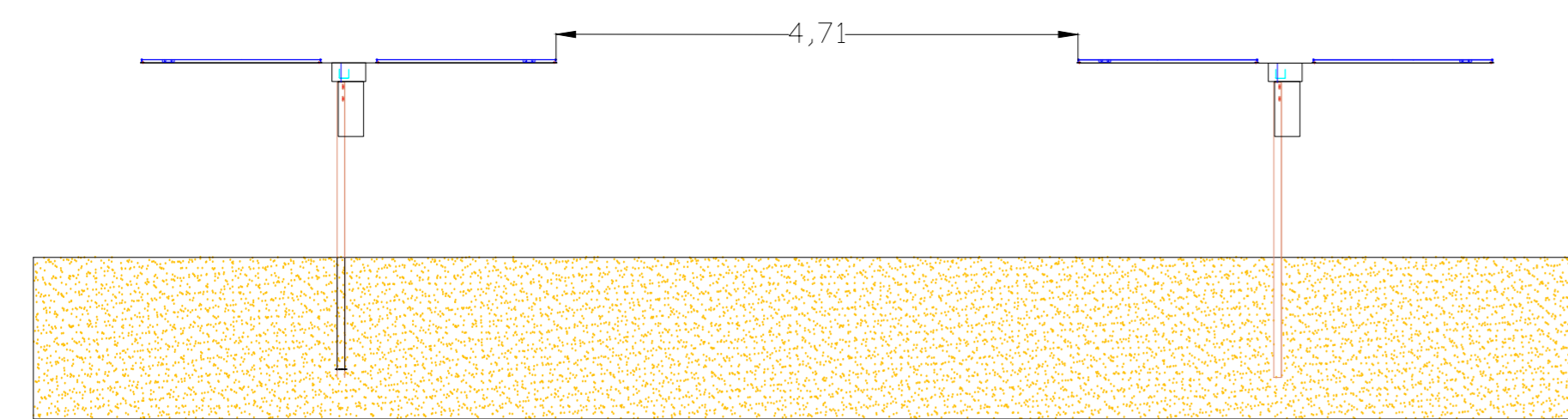

Inseguitore monossiale - Vista laterale con inclinazione a 55°

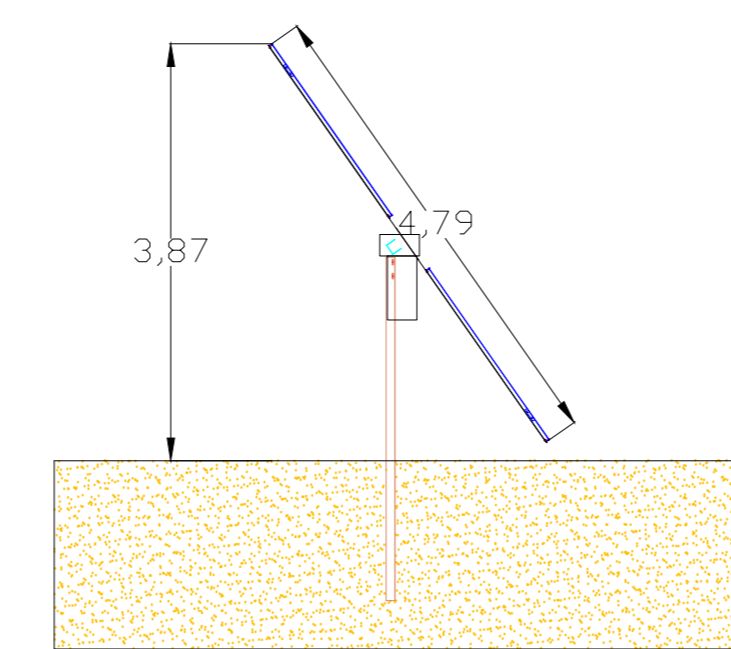

PARTICOLARE CANCELLO - VISTA DALL'INTERNO

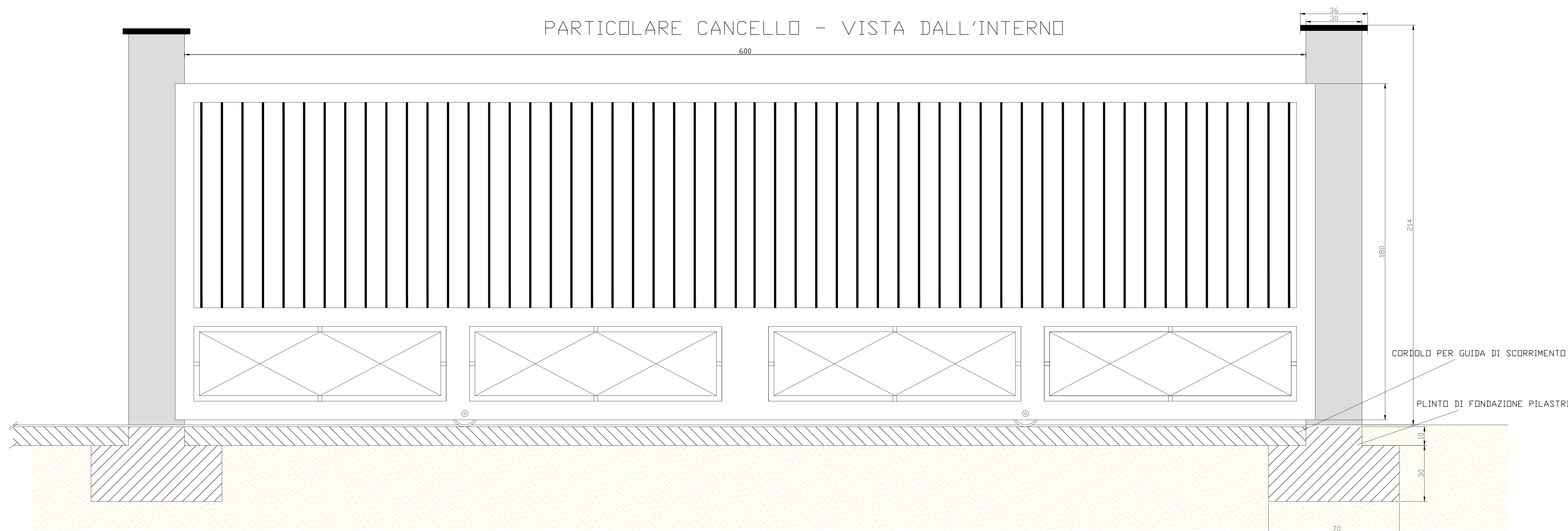

COMUNE DI FOGGIA
Provincia di Foggia

ISTANZA di Valutazione di Impatto Ambientale Nazionale,
ai sensi del D.L. 92/2021 e del D.lgs 152/2006 e s.m.i.

APR ENERGY TWO S.r.l.

Via Porto Galvo, 3222
04020 Santi Cosma e Damiano (LT)

REALIZZAZIONE di Impianto Fotovoltaico a Terra, denominato
"Foggia 1" Connesso alla RTN di Potenza pari a 93,019 MWp

Progettazione

Società di Ingegneria

FARENTI S.r.l.

Via Don Giuseppe Corda, 50c
03030 Santopadre (FR)

Tel. 07761805460 Fax 07761800135

Ing. Piero Farenti

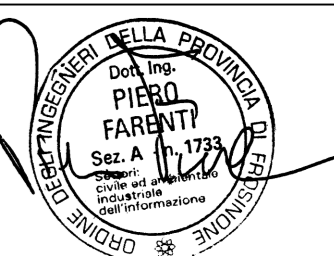

Codice documento

Titolo documento

VIA.TAV4

PARTICOLARI COSTRUTTIVI

Revisione Elaborato

N. REV.	DATA REV.	DESCRIZIONE REVISIONE	REDAZIONE	APPROVAZIONE
0	Dicembre 2022	Prima emissione	Ing. Andrea Farenti	Ing. Piero Farenti