

CLIENTE - CUSTOMER

# TEKNO SIGMA

**3E Ingegneria srl**

Via G. Volpe, 92 – PISA

TITOLO – TITLE

## NUOVO ELETTRODOTTO 150 kV "SE MELFI 380-SE VALLE"

### PARTICOLARI COSTRUTTIVI



REV	DESCRIZIONE – DESCRIPTION	EMESSO-ISSUED	APPROV.	DATE	SIGLA – TAG	
01	Revisione – Sostituita corda di guardia	Daidone	Saraceno	Ott. 20	<b>045.20.01.R.12</b>	
00	Prima emissione	Samaritani	Saraceno	LUG. 20		
					LINGUA-LANG.	PAG. / TOT.
					<b>I</b>	<b>1 / 52</b>

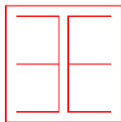

3E Ingegneria srl

NUOVO ELETTRODOTTO 150 kV "SE MELFI 380-SE VALLE"  
PARTICOLARI COSTRUTTIVI

TEKNO SIGMA

OGGETTO / SUBJECT

045.20.01.R.12

01

Ott. 2020

2/52

TAG

REV

DATE

PAG / TOT

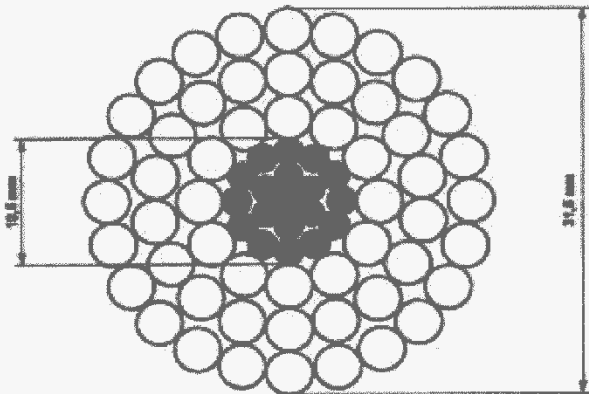

CLIENTE / CUSTOMER

## PARTICOLARI COSTRUTTIVI

	<b>LINEE AEREE A.T.</b> <b>CONDUTTORE A CORDA</b> <b>DI ALLUMINIO - ACCIAIO DIAMETRO 31,5</b>		<b>RQ UT 0000C2</b> Revisione: 01 Pagina: 1/2	
				
<b>TIPO CONDUTTORE</b>		<b>C 2/1</b>	<b>C 2/2 (*)</b>	
<b>FORMAZIONE</b>		<b>NORMALE</b>	<b>INGRASSATO</b>	
<b>SEZIONI TEORICHE (mm<sup>2</sup>)</b>	Alluminio	54 x 3,50	54 x 3,50	
	Acciaio	19 x 2,10	19 x 2,10	
<b>SEZIONI TEORICHE (mm<sup>2</sup>)</b>	Alluminio	519,5	519,5	
	Acciaio	65,80	65,80	
	Totale	585,30	585,30	
<b>TIPO DI ZINCATURA DELL'ACCIAIO</b>		Normale	Maggiorata	
<b>MASSA TEORICA (Kg/m)</b>		1,953	2,071(**)	
<b>RESISTENZA ELETTR. TEORICA A 20°C (ohm/km)</b>		0,05564	0,05564	
<b>CARICO DI ROTTURA (daN)</b>		16852	16516	
<b>MODULO ELASTICO FINALE (N/mm<sup>2</sup>)</b>		68000	68000	
<b>COEFFICIENTE DI DILATAZIONE (1/°C)</b>		19,4 x 10 <sup>-6</sup>	19,4 x 10 <sup>-6</sup>	

(\*) Per zone ad alto inquinamento salino  
 (\*\*\*) Compresa massa grasso pari a 103,39 gr/m.

- Materiale:**  
 Mantello esterno in Alluminio ALP E 99,5 UNI 3950  
 Anima in acciaio a zincatura normale tipo 170 (CEI 7-2), zincato a caldo  
 Anima in acciaio a zincatura maggiorata tipo 3 secondo prescrizioni ENEL DC 3905 Appendice A
- Prescrizioni:**  
 Per la costruzione ed il collaudo: DC 3905  
 Per le caratteristiche dei prodotti di protezione: prEN50326  
 Per le modalità di ingrassaggio: EN50182
- Imballo e pezzature:**  
 Bobine da 2.000 m (salvo diversa prescrizione in sede di ordinazione)

00	21-01-2002	PRIMA EMISSIONE	RIS/IML	RIS/IML		RIS/IML
01	25-07-2002	Aggiornata massa conduttore ingrassato				
Rev.	Data	Descrizione della revisione	Elaborato	Verificato	Collaborazioni	Approvato

Sostituisce il :

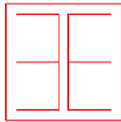

3E Ingegneria srl

NUOVO ELETTRDOTTO 150 kV "SE MELFI 380-SE VALLE"  
PARTICOLARI COSTRUTTIVI

TEKNO SIGMA

OGGETTO / SUBJECT

045.20.01.R.12

01

Ott. 2020

3/52

TAG

REV

DATE

PAG / TOT

CLIENTE / CUSTOMER



LINEE AEREE A.T.  
CONDUTTORE A CORDA  
DI ALLUMINIO - ACCIAIO DIAMETRO 31,5

RQ UT 0000C2

Revisione: 01

Pagina: 2/2

**4. Unità di misura:**

L'unità di misura con la quale deve essere espressa la quantità del materiale è la massa in chilogrammi (Kg)

**5. Modalità di applicazione dei prodotti di protezione:**

Il conduttore C 2/2 dovrà essere completamente ingrassato, ad eccezione della superficie esterna dei fili elementari del mantello esterno.

Le modalità di ingrassaggio devono essere rispondenti alla norma EN 50182 del Maggio 2001 Caso 4 Figura B.1, annesso B.

La massa teorica di grasso espressa in gr/m, con una densità di 0,87 gr/cm<sup>3</sup>, calcolata secondo la norma EN 50182 dovrà essere pari a 103,39 gr/m.

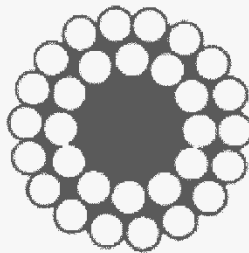

Cfr. Norma EN 50182 Maggio 2001 Caso 4 Figura B.1, annesso B

**6. Caratteristiche dei prodotti di protezione:**

Il grasso utilizzato dovrà essere conforme alla norma prEN 50326 Ottobre 2001 tipo 20A180 ovvero 20B180.

Il Fornitore del conduttore, dovrà consegnare la documentazione di conformità del grasso utilizzato.

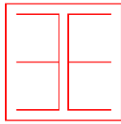

3E Ingegneria srl

NUOVO ELETTRODOTTO 150 kV "SE MELFI 380-SE VALLE"  
PARTICOLARI COSTRUTTIVI

TEKNO SIGMA

OGGETTO / SUBJECT

045.20.01.R.12

01

Ott. 2020

4/52

TAG

REV

DATE

PAG / TOT

CLIENTE / CUSTOMER

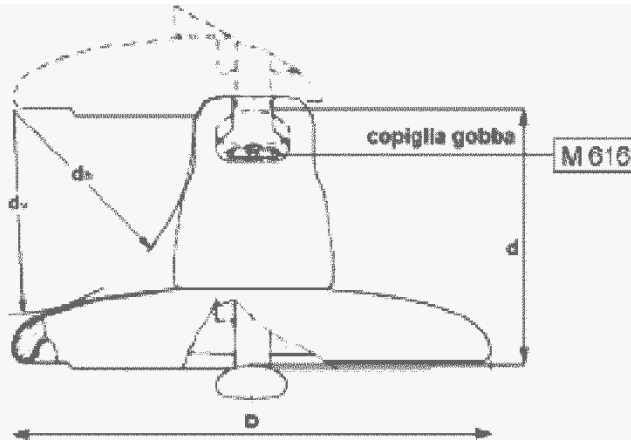

TIPO		1/1	1/2	1/3	1/4	1/5	1/6
Carico di Rottura (kN)		70	120	160	210	400	300
Diametro Nominale Parte Isolante (mm)		255	255	280	280	380	320
Passo (mm)		146	146	146	170	205	195
Accoppiamento CEI 36-10 (grandezza)		16	16	20	20	28	24
Linea di Fuga Nominale Minima (mm)		295	295	315	370	525	425
Dh Nominale Minimo (mm)		85	85	85	95	115	100
Dv Nominale Minimo (mm)		102	102	102	114	150	140
Condizioni di Prova in Nebbia Salina	Numero di Isolatori Costituenti la Catena	9	13	21	18	15	16
	Tensione (kV)	98	142	243	243	243	243
Salinità di Tenuta (**) (kg/ m <sup>3</sup> )		14	14	14	14	14	14
Matricola SAP.		1004120	1004122	1004124	1004126	1004128	01012241

(\*\*) La salinità di tenuta, verificata su una catena, viene convenzionalmente assunta come caratteristica propria del tipo di elemento isolante.

1. Materiale: parte isolante in vetro sodocalcico temprato; cappa in ghisa malleabile (UNI EN 1562) zincata a caldo; perno in acciaio al carbonio (UNI EN 10083-1) zincato a caldo; coppiglia in acciaio inossidabile.
2. Tolleranze:
  - sul valore nominale del passo: secondo la pubblicazione IEC 305 par. 3
  - sugli altri valori nominali: secondo la Norma CEI 36-5 par. 24.
3. Su ciascun esemplare deve essere marcata la sigla U seguita dal carico di rottura dell'isolatore, il marchio di fabbrica del costruttore e l'anno di fabbricazione
4. Prescrizioni per la costruzione ed il collaudo: J 3900.
5. Prescrizioni per la fornitura: J 3901 per quanto applicabile.
6. Tensione di tenuta alla perforazione elettrica f.l.: in olio, 80 kV eff. (J1/1, J1/2); 100 kV eff. (J1/3, J1/4, J1/5, J1/6).
7. Tensione di tenuta alla perforazione elettrica ad impulso in aria: 2,5 p.u. (per unità della tensione di scarica 50% a impulso atmosferico standard di polarità negativa).
8. L'unità di misura con la quale deve essere espressa la quantità di materiale è il numero di esemplari: n.

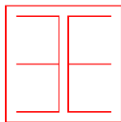

3E Ingegneria srl

NUOVO ELETTRODOTTO 150 kV "SE MELFI 380-SE VALLE"  
PARTICOLARI COSTRUTTIVI

TEKNO SIGMA

OGGETTO / SUBJECT

045.20.01.R.12

01

Ott. 2020

5/52

TAG

REV

DATE

PAG / TOT

CLIENTE / CUSTOMER

UNIFICAZIONE

**ENEL**ISOLATORI CAPPA E PERNO DI TIPO ANTISALE  
IN VETRO TEMPRATO

30 24 B

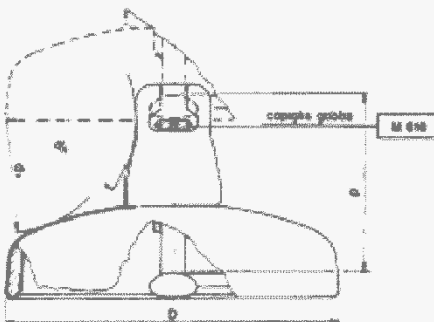
**LJ 2**Luglio 1989  
Ed. 6 - 1/1

MATRICOLA		30 24 21	30 24 25	30 24 53	30 24 55
TIPO		2/1 (*)	2/2	2/3	2/4
Carico di rottura	(kN)	70	120	160	210
Diametro nominale della parte isolante	(mm)	280	280	320	320
Passo	(mm)	146	146	170	170
Accoppiamento CEI-UNEL 39161 e 39162	(grandezza)	16	16	20	20
Linea di fuga nominale minima	(mm)	430	425	525	520
d, nominale minimo	(mm)	75	75	90	90
d, nominale minimo	(mm)	85	85	100	100
Condizioni di prova in nebbia salina	Numero di isolatori costituenti la catena	9	13	18	18
	Tensione di prova (kV)	98	142	243	243
Salinità di tenuta (**)	(Kg/m <sup>3</sup> )	56	56	56	56

(\*) In alternativa a questo tipo può essere impiegato il tipo J 4 in porcellana.

1. Materiale: parte isolante in vetro sodocalcico temprato; cappella in ghisa malleabile (UNI ISO 5922) zincata a caldo; perno in acciaio al carbonio (UNI 7845-7874) zincato a caldo; copiglia in acciaio inossidabile.
  2. Tolleranze:
    - sul valore nominale del passo: secondo la pubblicazione IEC 305 (1974) par. 3
    - sugli altri valori nominali: secondo la Norma CEI 36-5 (1979) par. 24.
  3. Su ciascun esemplare deve essere marcata la sigla U seguita dal carico di rottura dell'isolatore, il marchio di fabbrica del costruttore e l'anno di fabbricazione.
  4. Prescrizioni per la costruzione ed il collaudo: DJ 3900.
  5. Prescrizioni per la fornitura: DJ 3901.
  6. Tensione di tenuta alla perforazione elettrica a f.e.: in olio, 80 kV eff. (J 2/1, J 2/2); 100 kV eff. (J 2/3, J 2/4).
  7. Tensione di tenuta alla perforazione elettrica ad impulso in aria: 2,5 p.u. (per unità della tensione di scarica 50% a impulso atmosferico standard di polarità negativa).
  8. L'unità di misura con la quale deve essere espressa la quantità di materiale è il numero di esemplari; n.
- (\*\*) La salinità di tenuta, verificata su una catena, viene convenzionalmente assunta come caratteristica propria del tipo di elemento isolante.

Esempio di designazione abbreviata:

ISOLATORE ANTISALE VETRO CAPERNO 210kN UE

DCC - UPU - DOI - UTSC - DER - CREL

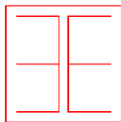

3E Ingegneria srl

NUOVO ELETTRODOTTO 150 kV "SE MELFI 380-SE VALLE"  
PARTICOLARI COSTRUTTIVI

TEKNO SIGMA

OGGETTO / SUBJECT

045.20.01.R.12

01

Ott. 2020

6/52

TAG

REV

DATE

PAG / TOT

CLIENTE / CUSTOMER



Specifica di componente

FUNE DI GUARDIA CON 48 FIBRE OTTICHE  $\phi$  11,5 mm

LIN\_00000C59

Rev. 00  
del 01/06/2012

Pag. 1 di 1

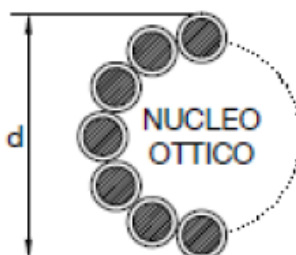

DIAMETRO NOMINALE ESTERNO	(mm)	$\leq 11,5$		
MASSA UNITARIA TEORICA (Eventuale grasso compreso)	(kg/m)	$\leq 0,8$		
RESISTENZA ELETTRICA TEORICA A 20 °C	(ohm/km)	$\leq 0,9$		
CARICO DI ROTTURA	(daN)	$\geq 7450$		
MODULO ELASTICO FINALE	(daN/mm <sup>2</sup> )	$\geq 10000$		
COEFFICIENTE DI DILATAZIONE TERMICA	(1/°C)	$\leq 16,0E-6$		
MAX CORRENTE C.TO C.TO DURATA 0,5 s	(kA)	$\geq 10$		
FIBRE OTTICHE SM-R (Single Mode Reduced)	NUMERO	(n°)	48	
	ATTENUAZIONE	a 1310 nm	(dB/km)	$\leq 0,38$
		a 1550 nm	(dB/km)	$\leq 0,22$
	DISPERSIONE CROMATICA	a 1310 nm	(ps/nm · km)	$\leq 3,5$
a 1550 nm		(ps/nm · km)	$\leq 20$	

#### NOTE

1. Prescrizioni per la costruzione ed il collaudo: LIN\_000C3907
2. Imballo e pezzature: bobine da 4000 m (salvo diversa prescrizione in sede di ordinazione).
3. Unità di misura: la quantità del materiale deve essere espressa in m.
4. Sigillatura: eseguita mediante materiale termoresistente e autovulcanizzante.

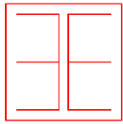

3E Ingegneria srl

NUOVO ELETTRODOTTO 150 kV "SE MELFI 380-SE VALLE"  
PARTICOLARI COSTRUTTIVI

TEKNO SIGMA

OGGETTO / SUBJECT

045.20.01.R.12

01

Ott. 2020

7/52

TAG

REV

DATE

PAG / TOT

CLIENTE / CUSTOMER

### SEMA FONDAZIONI TIPICHE

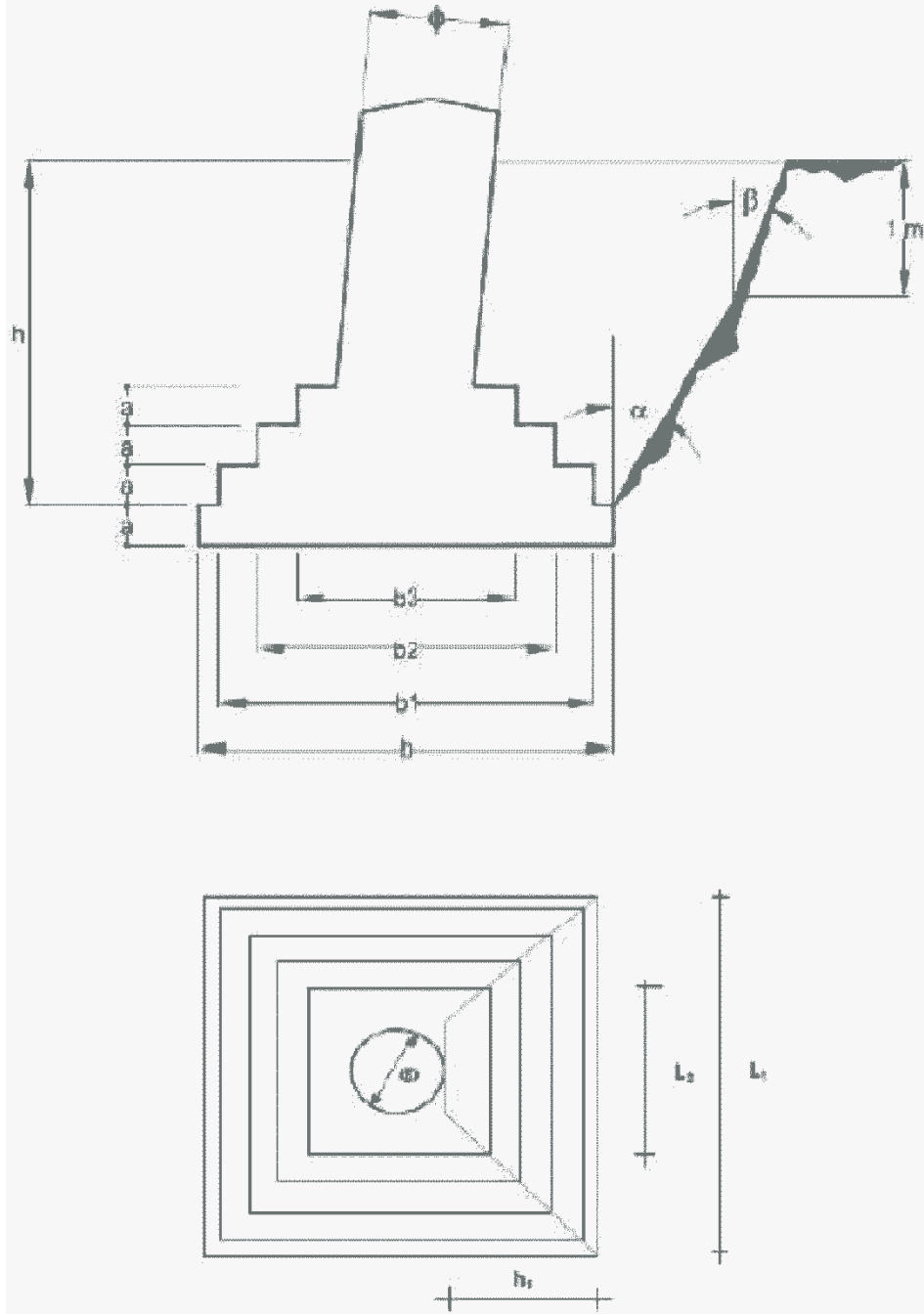

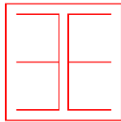

3E Ingegneria srl

NUOVO ELETTRODOTTO 150 kV "SE MELFI 380-SE VALLE"  
PARTICOLARI COSTRUTTIVI

TEKNO SIGMA

OGGETTO / SUBJECT

045.20.01.R.12

01

Ott. 2020

8/52

TAG

REV

DATE

PAG / TOT

CLIENTE / CUSTOMER



LINEE A 132 - 150 kV  
CONDUTTORI ALL.-ACC. Ø31,5 - TIRO PIENO  
ARMAMENTO PER SOSPENSIONE SEMPLICE

Codifica:

LM21

Rev. 00  
del 29/05/2007

Pag. 1 di 1

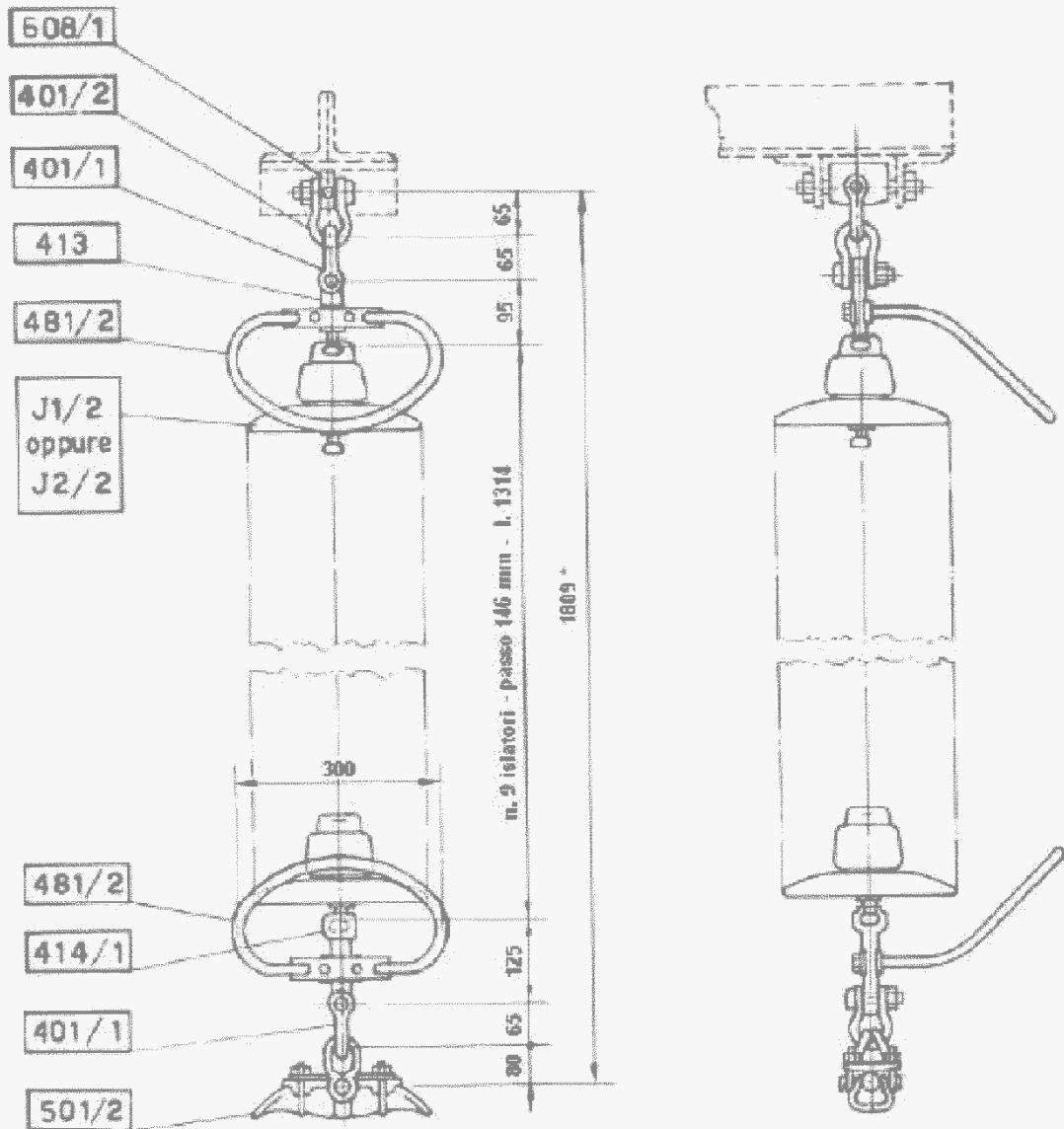

\* La quota aumentata di 584 mm nel caso di impiego di n°13 isolatori J2/2 (vedi J121)

Riferimento: C2



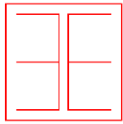

3E Ingegneria srl

NUOVO ELETTRODOTTO 150 kV "SE MELFI 380-SE VALLE"  
PARTICOLARI COSTRUTTIVI

TEKNO SIGMA

OGGETTO / SUBJECT

045.20.01.R.12

01

Ott. 2020

9/52

TAG

REV

DATE

PAG / TOT

CLIENTE / CUSTOMER



LINEE A 132 - 150 kV  
CONDUTTORI ALL.-ACC. Ø31,5 - TIRO PIENO  
ARMAMENTO PER SOSPENSIONE DOPPIA

Codifica:

LM22

Rev. 00  
dal 29/06/2007

Pag. 1 di 1

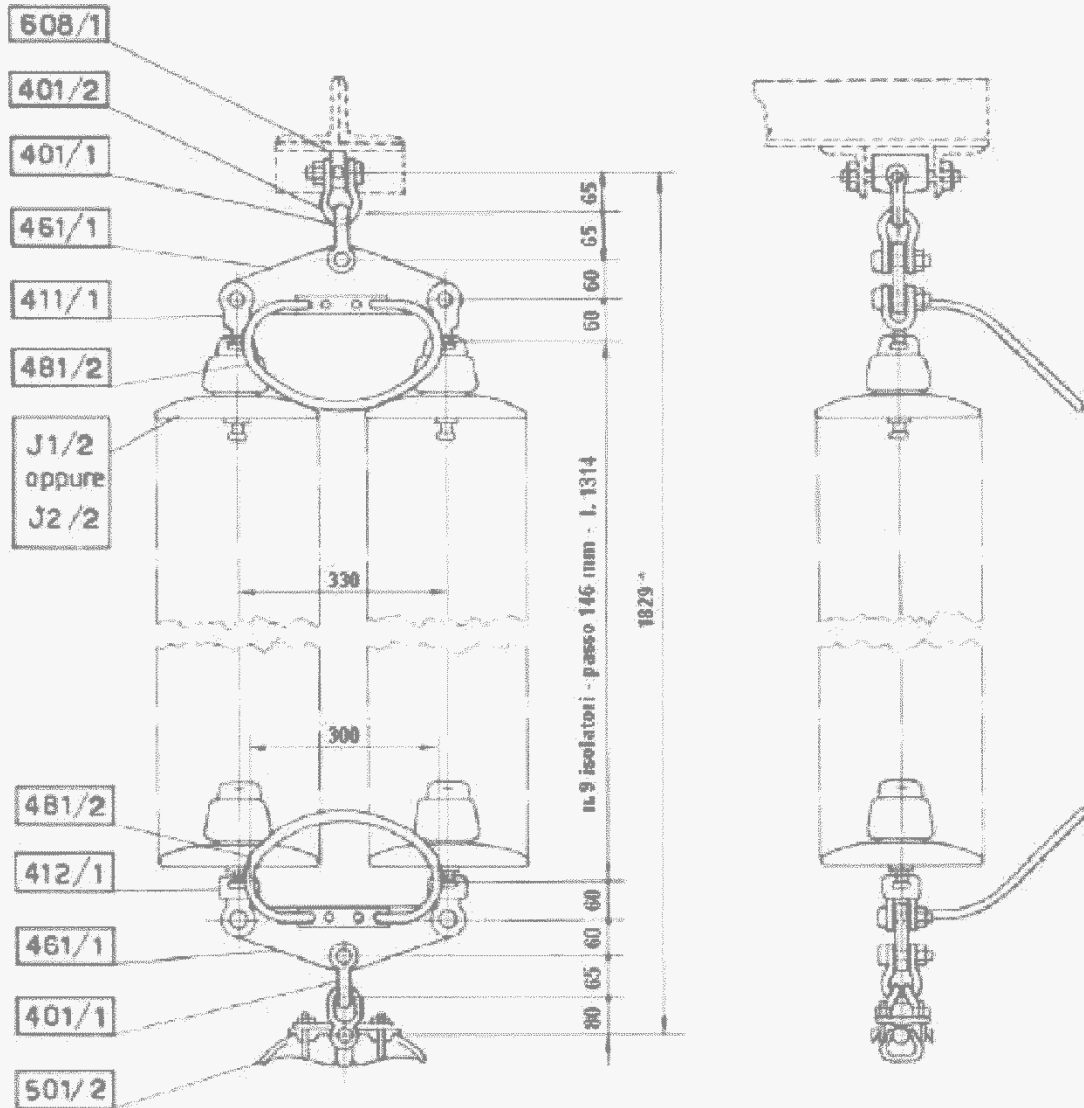

\* La quota aumenta di 594 mm nel caso di impiego di n°13 isolatori J2/2 (vedi J121)

Riferimento: C2

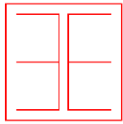

3E Ingegneria srl

NUOVO ELETTRODOTTO 150 kV "SE MELFI 380-SE VALLE"  
PARTICOLARI COSTRUTTIVI

TEKNO SIGMA

OGGETTO / SUBJECT

045.20.01.R.12

01

Ott. 2020

10/52

TAG

REV

DATE

PAG / TOT

CLIENTE / CUSTOMER

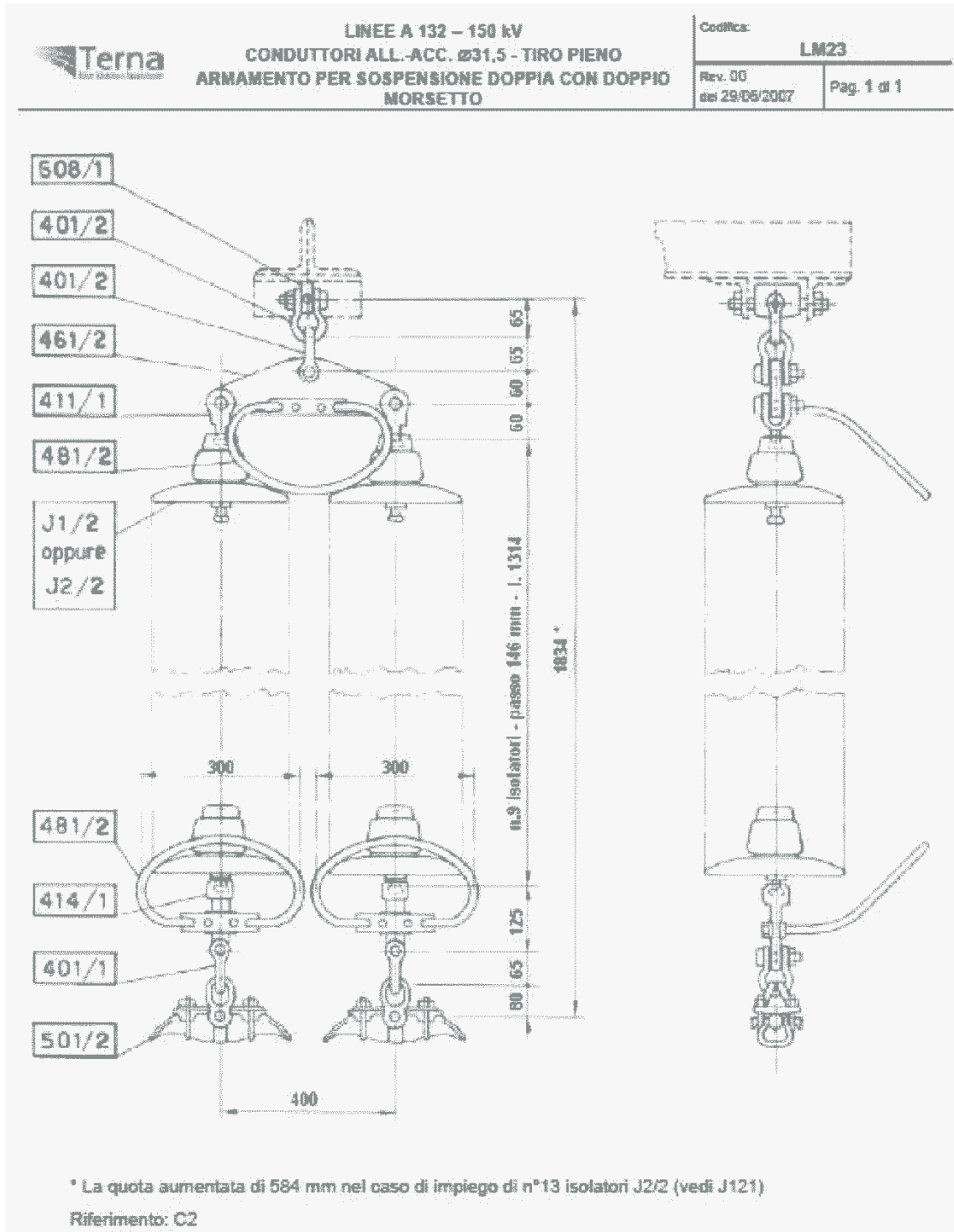

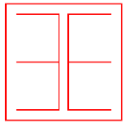

3E Ingegneria srl

NUOVO ELETTRODOTTO 150 kV "SE MELFI 380-SE VALLE"  
PARTICOLARI COSTRUTTIVI

TEKNO SIGMA

OGGETTO / SUBJECT

045.20.01.R.12

01

Ott. 2020

11/52

TAG

REV

DATE

PAG / TOT

CLIENTE / CUSTOMER



LINEE A 132 - 150 kV  
CONDUTTORI ALL.-ACC. Ø31,5 - TIRO PIENO  
ARMAMENTO PER SOSPENSIONE CON CONTRAPPESO

Codifica:

LM24

Rev. 00  
del 29/05/2007

Pag. 1 di 1

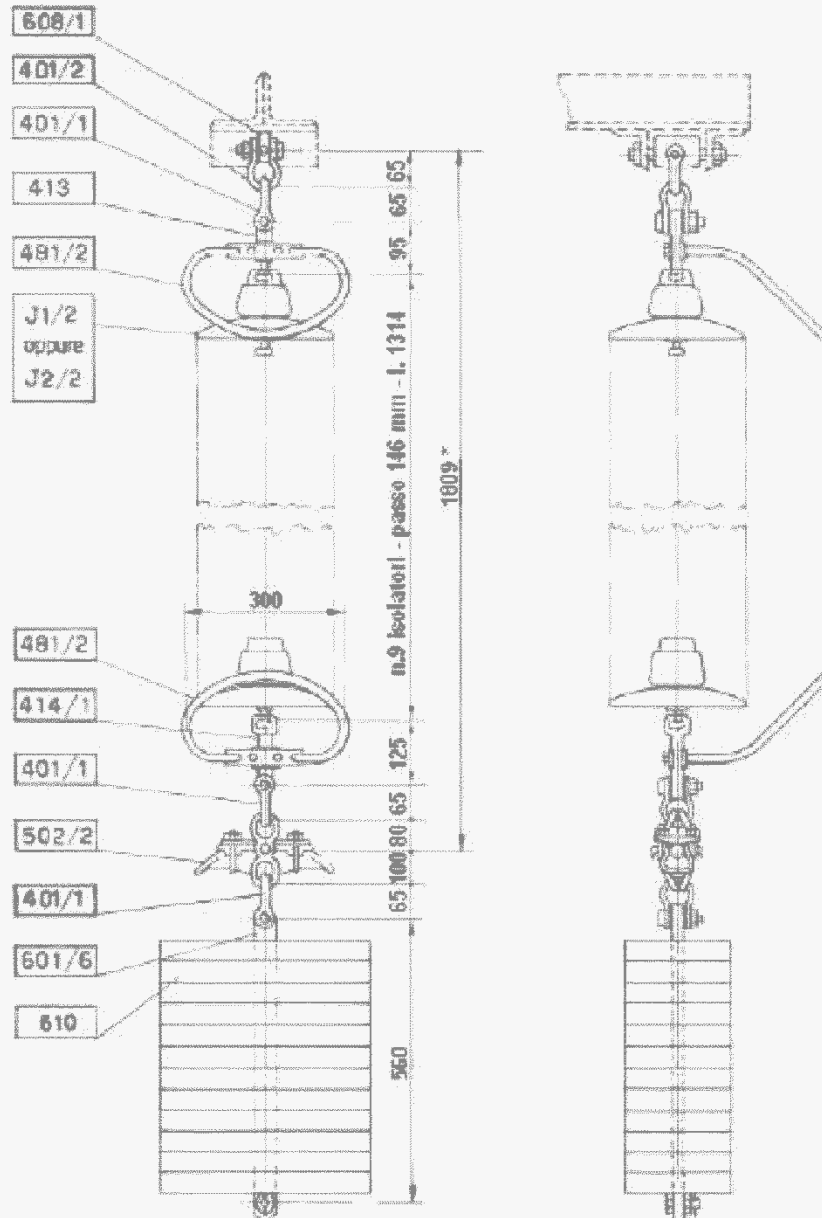

\* La quota aumenta di 584 mm nel caso di impiego di n°13 isolatori J2/2 (vedi J121)

Riferimento: C2

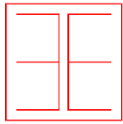

3E Ingegneria srl

NUOVO ELETTRODOTTO 150 kV "SE MELFI 380-SE VALLE"  
PARTICOLARI COSTRUTTIVI

TEKNO SIGMA

OGGETTO / SUBJECT

045.20.01.R.12

01

Ott. 2020

12/52

TAG

REV

DATE

PAG / TOT

CLIENTE / CUSTOMER



LINEE A 132 - 150 kV  
CONDUTTORI ALL-ACC. Ø31,5 - TIRO PIENO  
ARMAMENTO PER AMARRO SEMPLICE

Codifica:

LM121

Rev. 00  
del 29/06/2007

Pag. 1 di 1

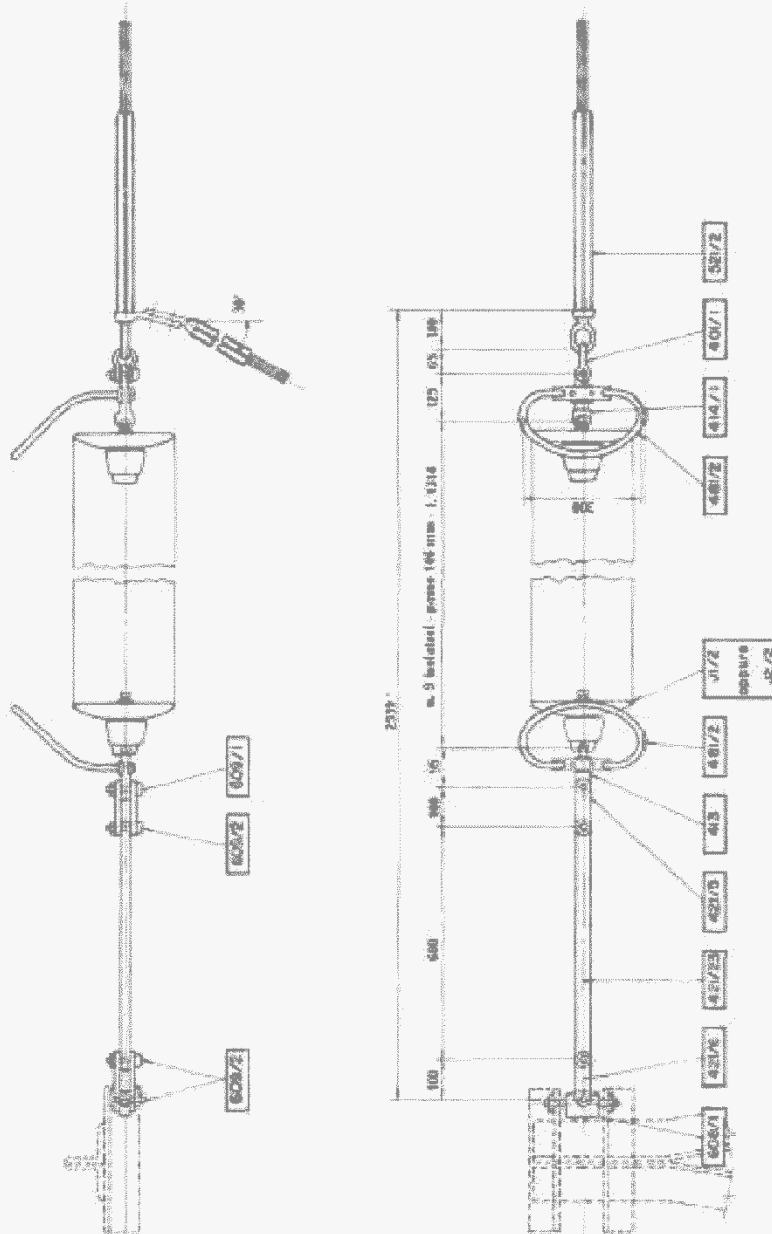

\* La quota aumenta di 584 mm nel caso di impiego di n°13 isolatori J2/2 (vedi J121)

Riferimento C2

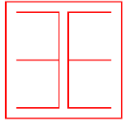

3E Ingegneria srl

NUOVO ELETTRODOTTO 150 kV "SE MELFI 380-SE VALLE"  
PARTICOLARI COSTRUTTIVI

TEKNO SIGMA

OGGETTO / SUBJECT

045.20.01.R.12

01

Ott. 2020

13/52

TAG

REV

DATE

PAG / TOT

CLIENTE / CUSTOMER



LINEE A 132 - 150 kV  
CONDUTTORI ALL.-ACC. Ø31,5 - TIRO PIENO  
ARMAMENTO PER AMARRO DOPPIO

CodPcs:

LM122

Rev. 00  
del 29/05/2007

Pag. 1 di 1

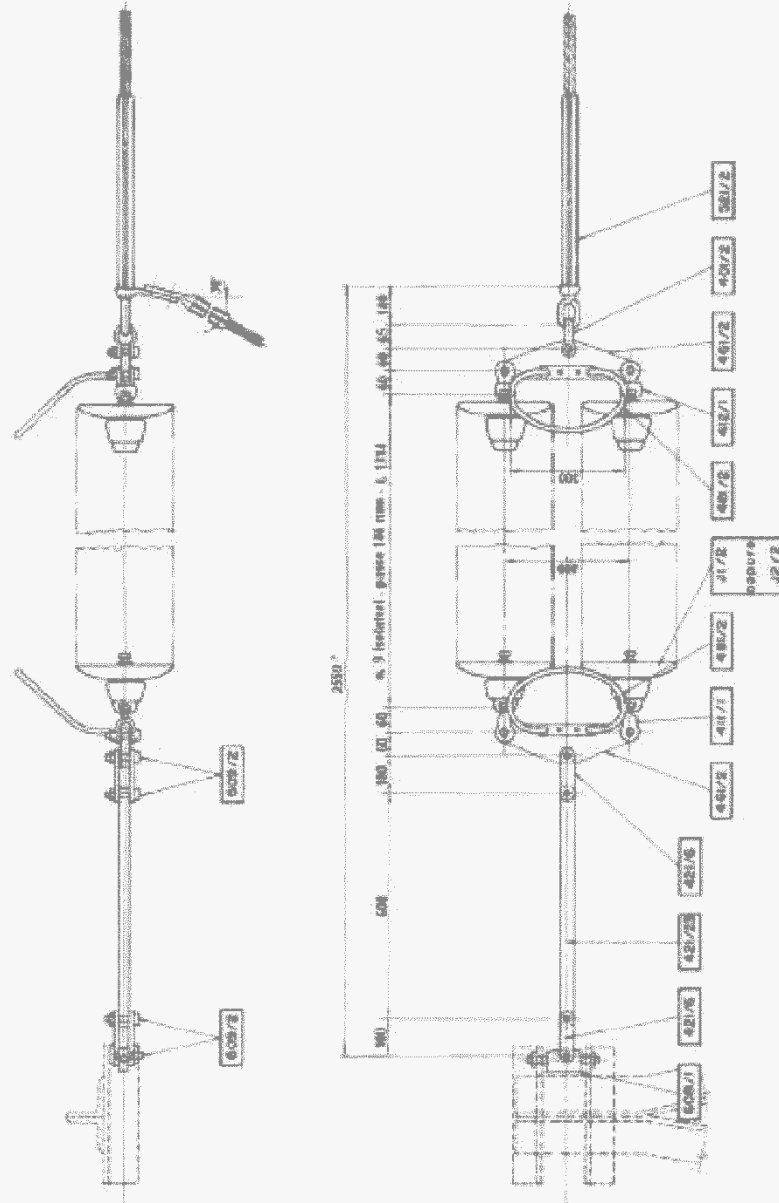

\* La quota aumenta di 584 mm nel caso di impiego di n°13 isolatori J2/2 (vedi J121)  
Riferimento C2

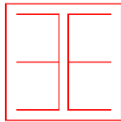

3E Ingegneria srl

NUOVO ELETTRODOTTO 150 kV "SE MELFI 380-SE VALLE"  
PARTICOLARI COSTRUTTIVI

TEKNO SIGMA

OGGETTO / SUBJECT

045.20.01.R.12

01

Ott. 2020

14/52

TAG

REV

DATE

PAG / TOT

CLIENTE / CUSTOMER

UNIFICAZIONE

**ENEL**

DISPOSITIVO PER AMARRO BILATERALE SINGOLO  
PER EQUIPAGGIAMENTI DI SOSPENSIONE A "T"  
CONDUTTORE IN ALL. - ACC. Ø 31,5

25 XX AQ

**LM 133**

Luglio 1994  
Ed.3 - 1/1

DCO - ATC - UNITA' INGEGNERIA IMPIANTISTICA 2 - DDI - VICE DIREZIONE TECNICA

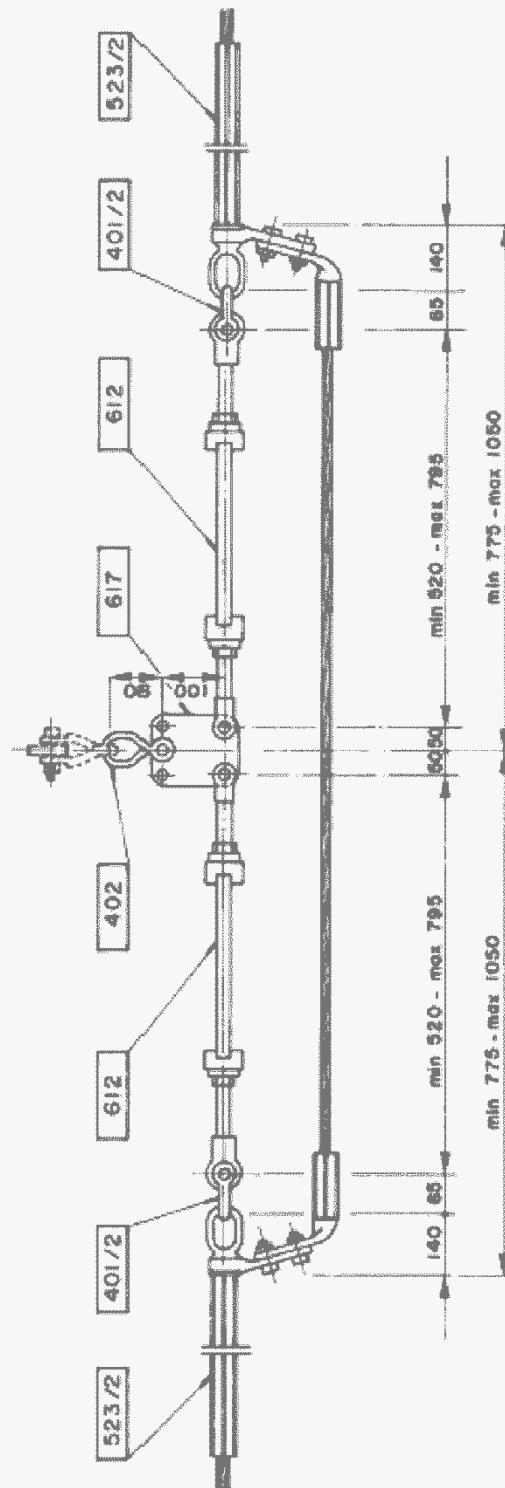

Riferimento: C2

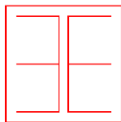

3E Ingegneria srl

NUOVO ELETTRODOTTO 150 kV "SE MELFI 380-SE VALLE"  
PARTICOLARI COSTRUTTIVI

TEKNO SIGMA

OGGETTO / SUBJECT

045.20.01.R.12

01

Ott. 2020

15/52

TAG

REV

DATE

PAG / TOT

CLIENTE / CUSTOMER

UNIFICAZIONE

**ENEL**

LINEE A 132 - 160 - 220 kV  
ARMAMENTO PER SOSPENSIONE DELLA CORDA DI GUARDIA

25 XX BB

**LM 201**

Luglio 1994  
Ed. 4 - 1/1

DDO - AITC - UNITA' INGEGNERIA IMPIANTISTICA 2 - DDI - VICE DIREZIONE TECNICA

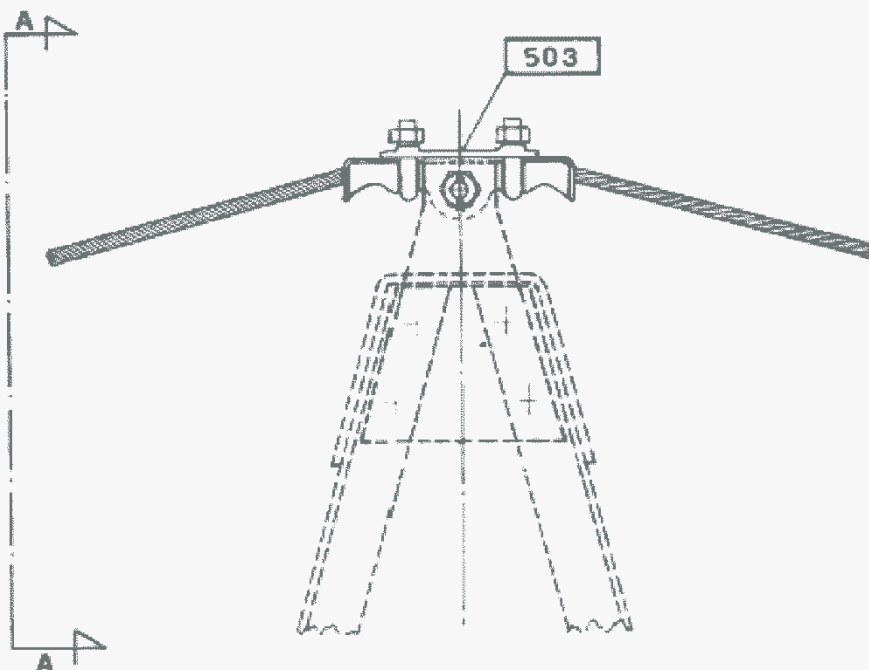

VISTA A - A

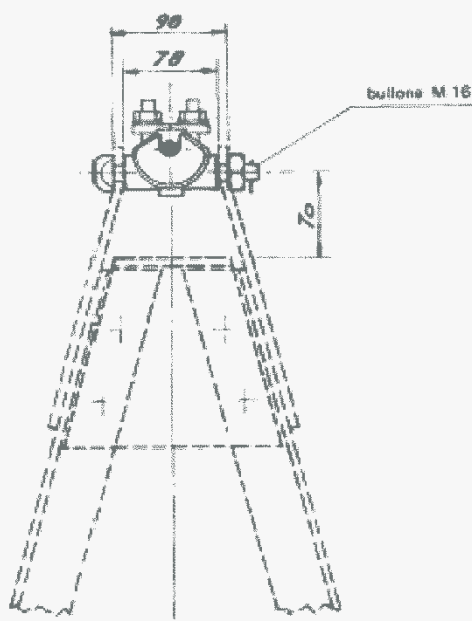

Riferimenti: C21, C23, C51

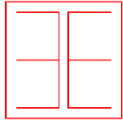

3E Ingegneria srl

NUOVO ELETTRDOTTO 150 kV "SE MELFI 380-SE VALLE"  
PARTICOLARI COSTRUTTIVI

TEKNO SIGMA

OGGETTO / SUBJECT

045.20.01.R.12

01

Ott. 2020

16/52

TAG

REV

DATE

PAG / TOT

CLIENTE / CUSTOMER



Linee 150 kV Semplice terna a triangolo  
Conduttore singolo Ø 31,5 - Tiro pieno  
Sostegno tipo L

Codifica:

UXLS701

Rev. 00  
del: 31/12/2007

Pag. 3 di 5

PER CAMPATE NORMALI

PER GRANDI CAMPATE

GRUPPI MENSOLE NORMALI

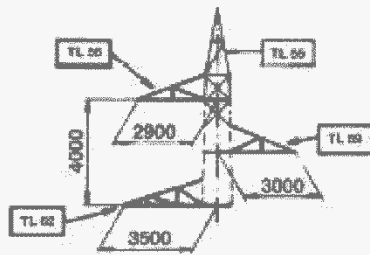

A 0

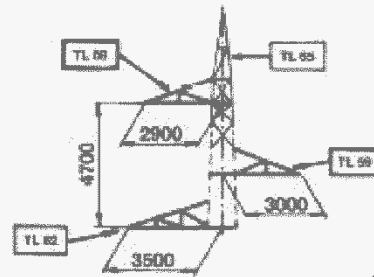

A 0 G



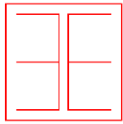

3E Ingegneria srl

NUOVO ELETTRDOTTO 150 kV "SE MELFI 380-SE VALLE"  
PARTICOLARI COSTRUTTIVI

TEKNO SIGMA

OGGETTO / SUBJECT

045.20.01.R.12

01

Ott. 2020

17/52

TAG

REV

DATE

PAG / TOT

CLIENTE / CUSTOMER



Linee 150 kV Semplice terna a triangolo  
Conduttore singolo Ø 31,5 - Tiro pieno  
Sostegno tipo L

Codifica:

UX LS701

Rev. 03  
del 31/12/2007

Pag. 4 di 5

SCHEMA SOSTEGNI CON ALTEZZE DISPARI

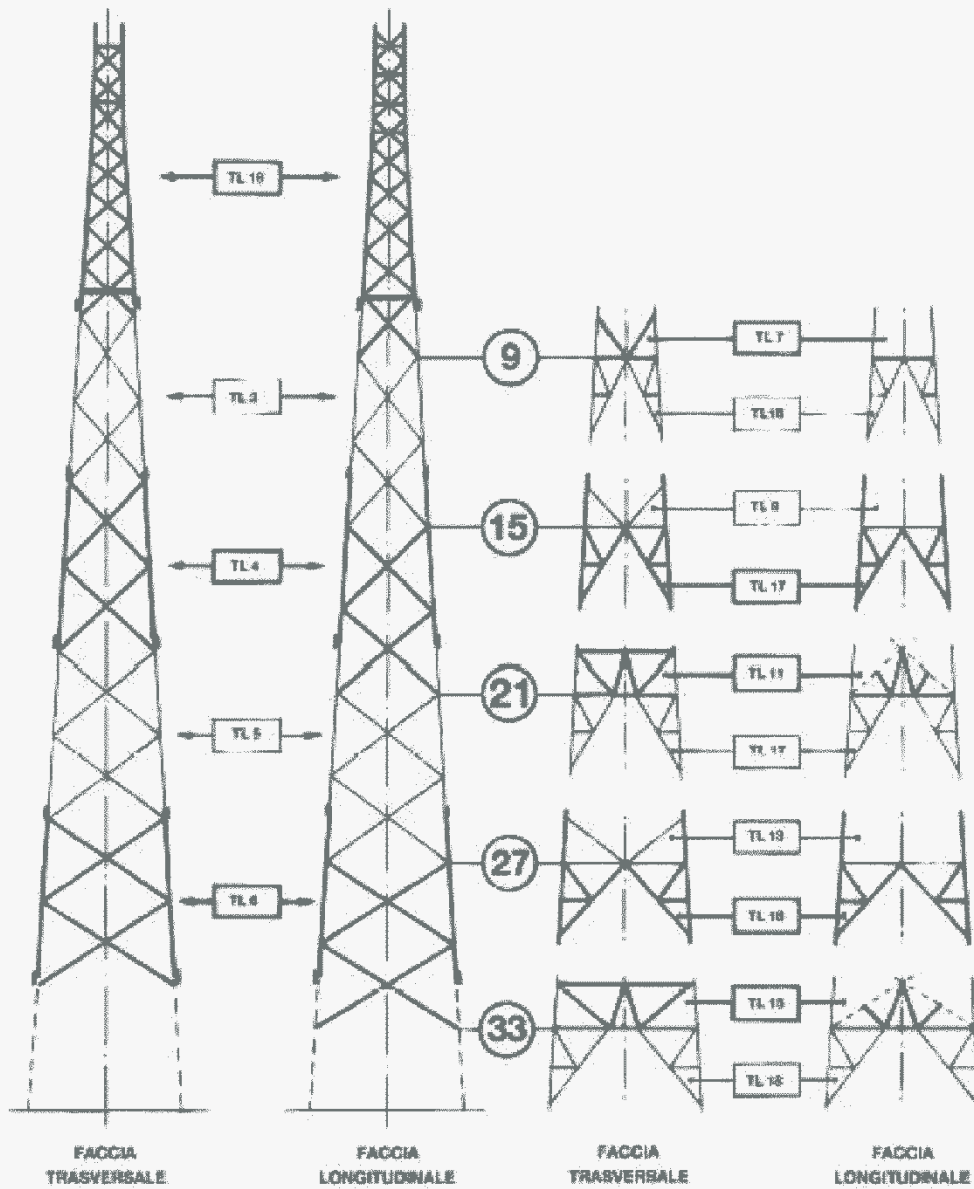

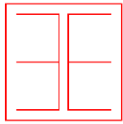

3E Ingegneria srl

NUOVO ELETTRODOTTO 150 kV "SE MELFI 380-SE VALLE"  
PARTICOLARI COSTRUTTIVI

TEKNO SIGMA

OGGETTO / SUBJECT

045.20.01.R.12

01

Ott. 2020

18/52

TAG

REV

DATE

PAG / TOT

CLIENTE / CUSTOMER



Linee 150 kV Semplice terna a triangolo  
Conduttore singolo  $\varnothing$  31,5 - Tiro pieno  
Sostegno tipo L

Codifica:

UX LS701

Rev. 00  
del 31/12/2007

Pag. 5 di 5

SCHEMA SOSTEGNI CON ALTEZZE PARI

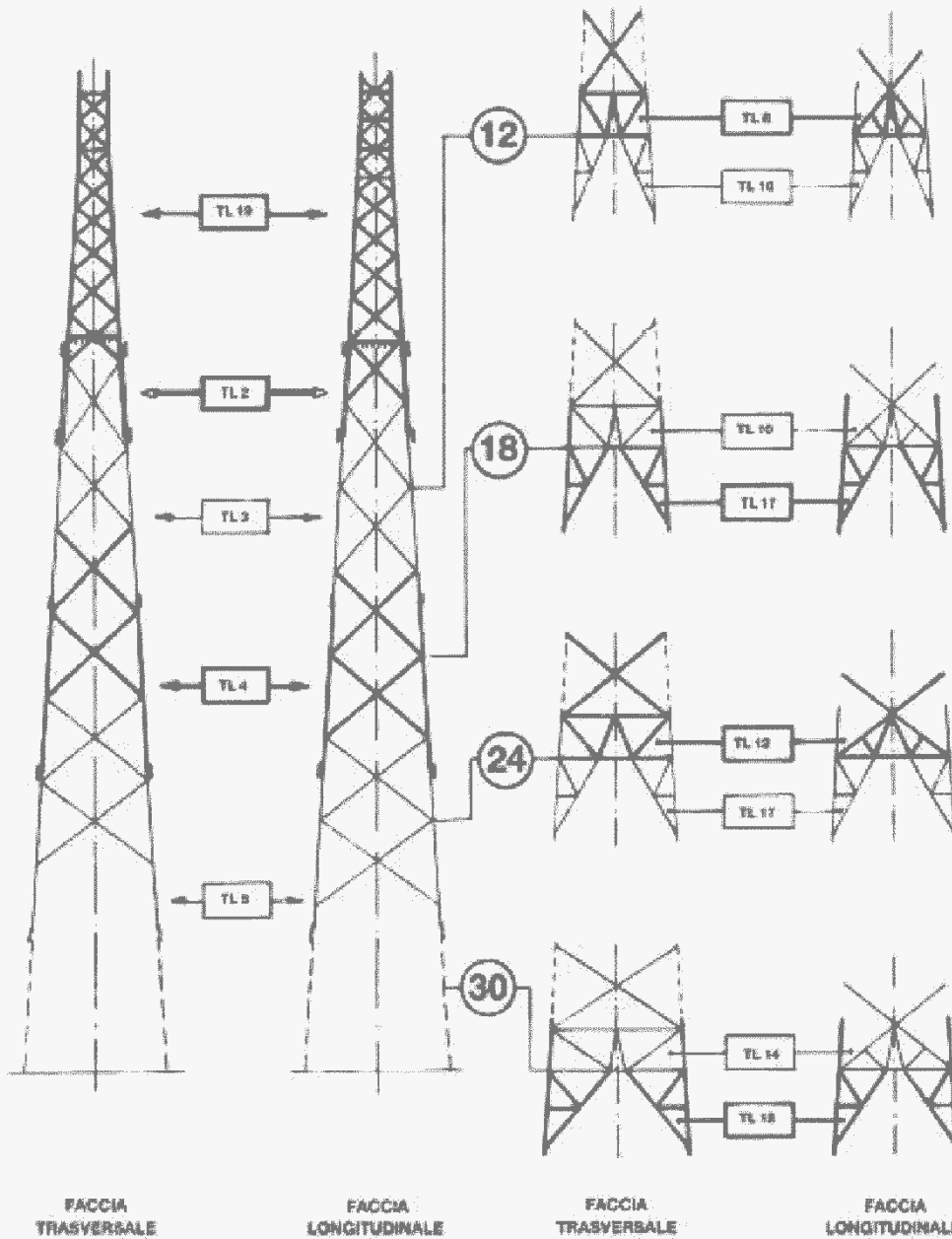

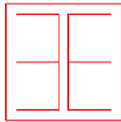

3E Ingegneria srl

NUOVO ELETTRODOTTO 150 kV "SE MELFI 380-SE VALLE"  
PARTICOLARI COSTRUTTIVI

TEKNO SIGMA

OGGETTO / SUBJECT

045.20.01.R.12

01

Ott. 2020

19/52

TAG

REV

DATE

PAG / TOT

CLIENTE / CUSTOMER



Linee 150 kV Semplice terna a triangolo  
Conduttore singolo Ø 31,5 - Tiro pieno  
Sostegno tipo N

Codifica:

UX LS702

Rev. 00  
del 31/12/2007

Pag. 3 di 7

PER CAMPATE NORMALI

PER GRANDI CAMPATE

GRUPPI MENSOLE NORMALI

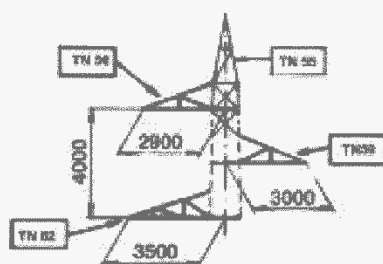

A 0

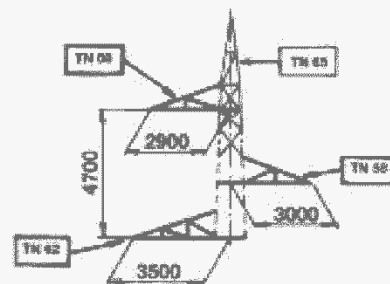

A 0 G

GRUPPI MENSOLE CON PENDIO

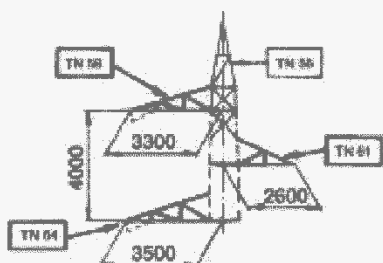

A 2

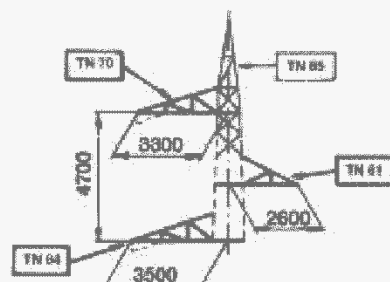

A 2 G

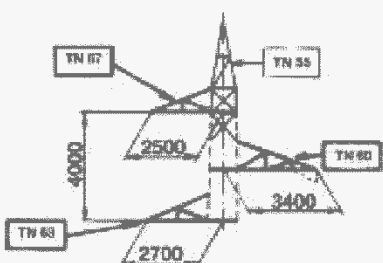

A 1

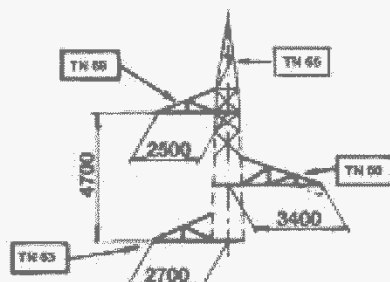

A 1 G

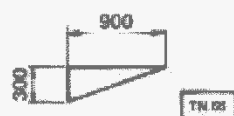

PENDINI

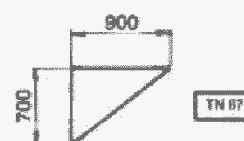



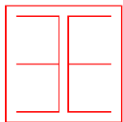

3E Ingegneria srl

NUOVO ELETTRODOTTO 150 kV "SE MELFI 380-SE VALLE"  
PARTICOLARI COSTRUTTIVI

TEKNO SIGMA

OGGETTO / SUBJECT

045.20.01.R.12

01

Ott. 2020

21/52

TAG

REV

DATE

PAG / TOT

CLIENTE / CUSTOMER



Linee 150 kV Semplice terna a triangolo  
Conduttore singolo Ø 31,5 - Tiro pieno  
Sostegno tipo N

Codifica:

UX L5702

Rev. 00  
del 31/12/2007

Pag. 5 di 7

### SCHEMA SOSTEGNI CON ALTEZZE DISPARI

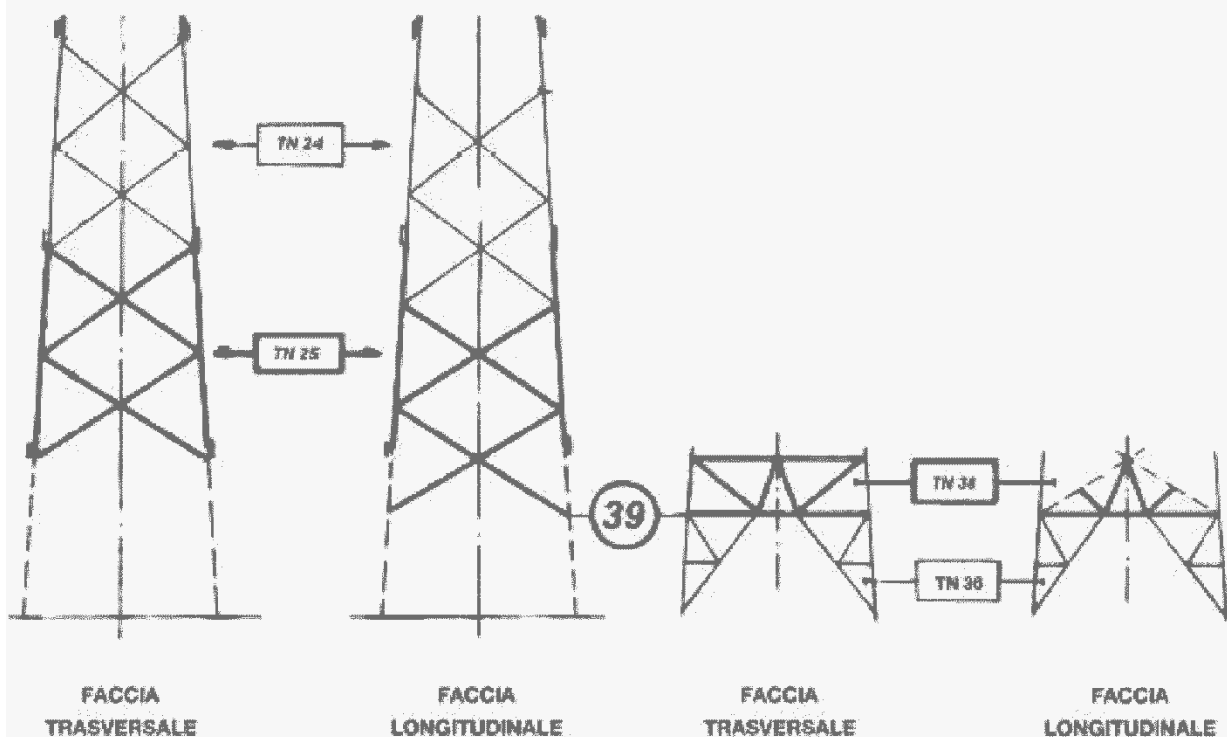

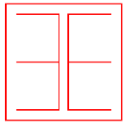

3E Ingegneria srl

NUOVO ELETTRDOTTO 150 kV "SE MELFI 380-SE VALLE"  
PARTICOLARI COSTRUTTIVI

TEKNO SIGMA

OGGETTO / SUBJECT

045.20.01.R.12

01

Ott. 2020

22/52

TAG

REV

DATE

PAG / TOT

CLIENTE / CUSTOMER



Linee 150 kV Semplice terna a triangolo  
Conduttore singolo Ø 31,5 - Tiro pieno  
Sostegno tipo N

Codifica:

UX LS702

Rev. 03  
del 31/12/2007

Pag. 6 di 7

SCHEMA SOSTEGNI CON ALTEZZE PARI

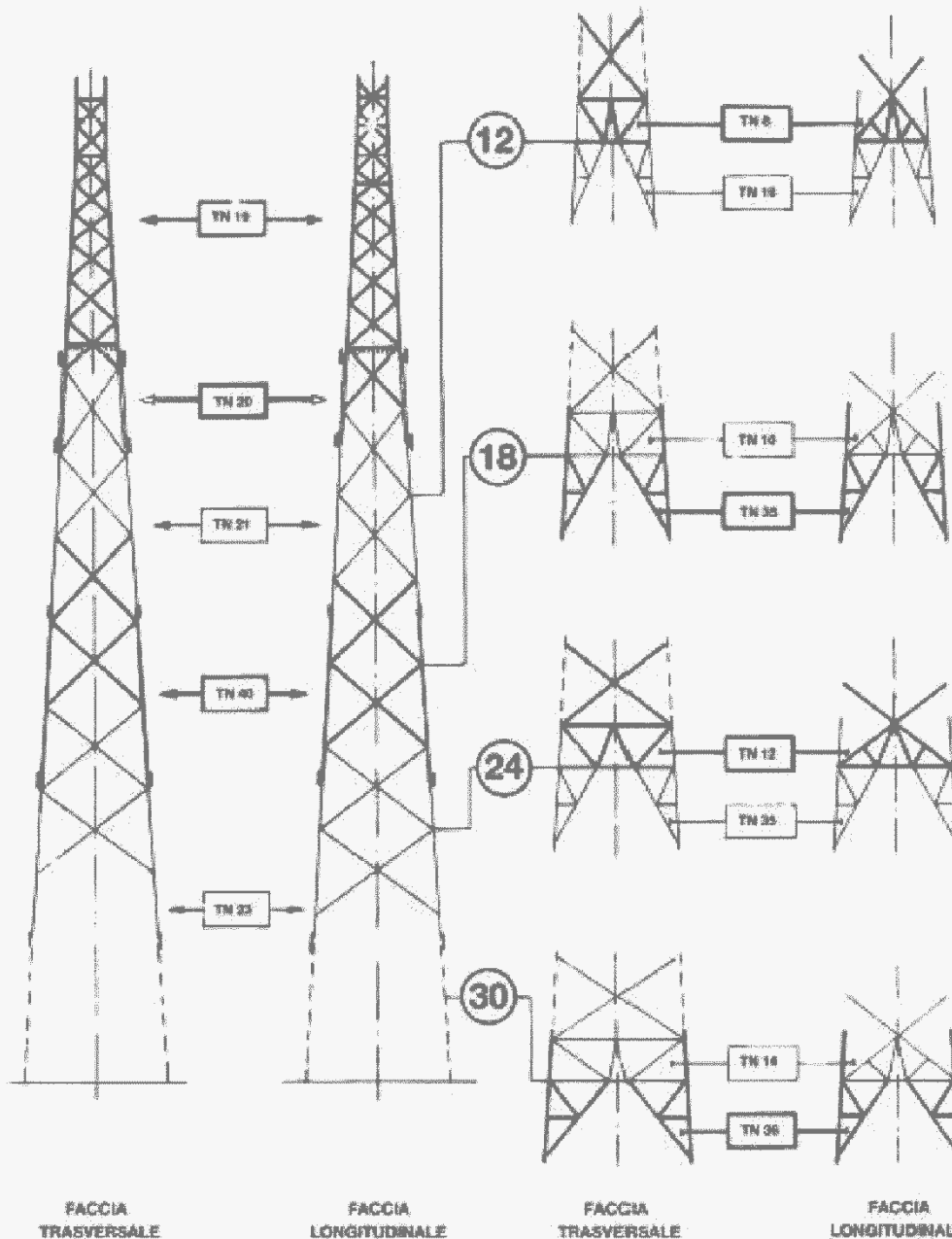

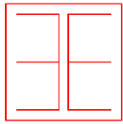

3E Ingegneria srl

NUOVO ELETTRODOTTO 150 kV "SE MELFI 380-SE VALLE"  
PARTICOLARI COSTRUTTIVI

TEKNO SIGMA

OGGETTO / SUBJECT

045.20.01.R.12

01

Ott. 2020

23/52

TAG

REV

DATE

PAG / TOT

CLIENTE / CUSTOMER



Linee 150 kV Semplice terna a triangolo  
Conduttore singolo Ø 31,5 - Tiro pieno  
Sostegno tipo N

Codifica:

UX LS702

Rev. 00  
del 31/12/2007

Pag. 7 di 7

### SCHEMA SOSTEGNI CON ALTEZZE PARI

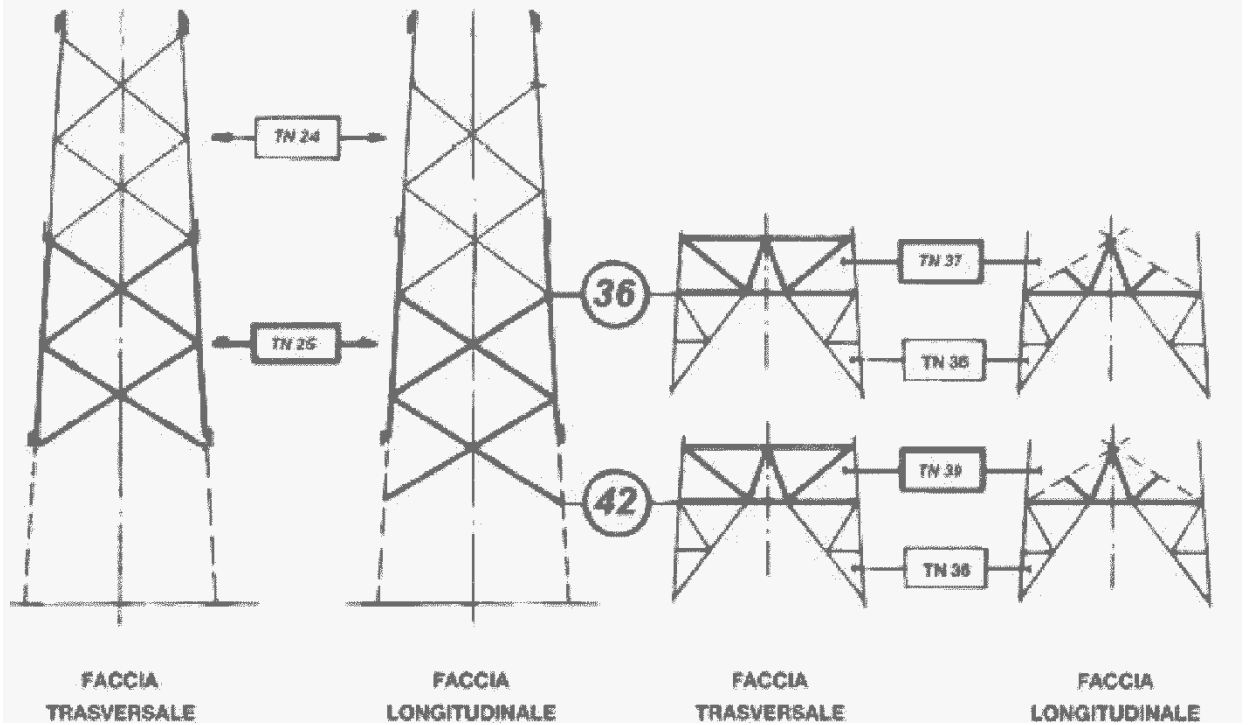

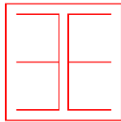

3E Ingegneria srl

NUOVO ELETTRODOTTO 150 kV "SE MELFI 380-SE VALLE"  
PARTICOLARI COSTRUTTIVI

TEKNO SIGMA

OGGETTO / SUBJECT

045.20.01.R.12

01

Ott. 2020

24/52

TAG

REV

DATE

PAG / TOT

CLIENTE / CUSTOMER



Linee 150 kV Semplice terna a triangolo  
Conduttore singolo Ø 31,5 - Tiro pieno  
Sostegno tipo M

Codifica:

UX LS703

Rev. 00  
del 31/12/2007

Pag. 3 di 5

PER CAMPATE NORMALI

PER GRANDI CAMPATE

GRUPPI MENSOLE NORMALI

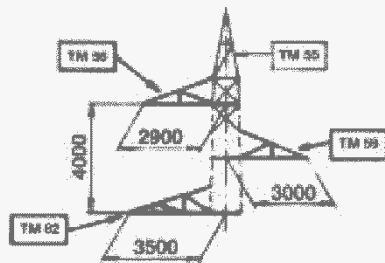

A 0

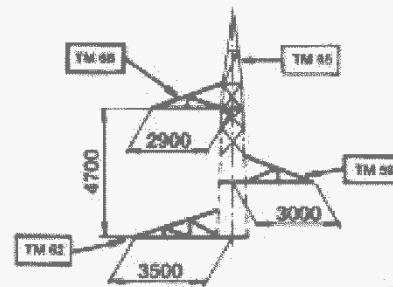

A 0 G

GRUPPI MENSOLE CON PENDINO

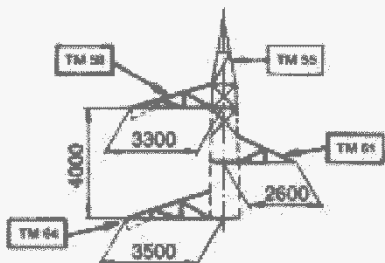

A 2

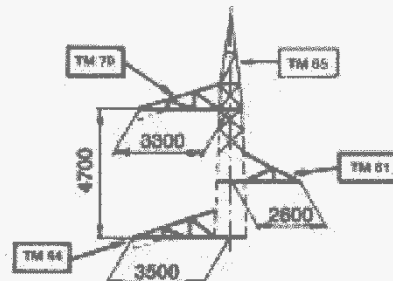

A 2 G

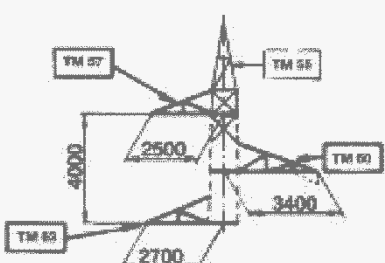

A 1

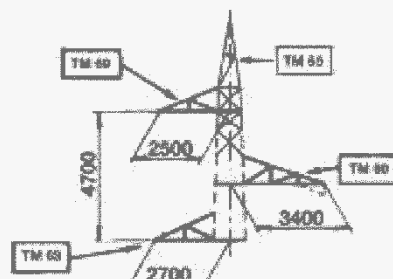

A 1 G

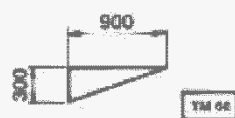

TM 62

PENDINI



TM 67



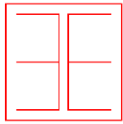

3E Ingegneria srl

NUOVO ELETTRODOTTO 150 kV "SE MELFI 380-SE VALLE"  
PARTICOLARI COSTRUTTIVI

TEKNO SIGMA

OGGETTO / SUBJECT

045.20.01.R.12

01

Ott. 2020

25/52

TAG

REV

DATE

PAG / TOT

CLIENTE / CUSTOMER



Linee 150 kV Semplice terna a triangolo  
Conduttore singolo Ø 31,5 - Tiro pieno  
Sostegno tipo M

Codifica:

UX LS703

Rev. 03  
del 31/12/2007

Pag. 4 di 5

SCHEMA SOSTEGNI CON ALTEZZE DISPARI

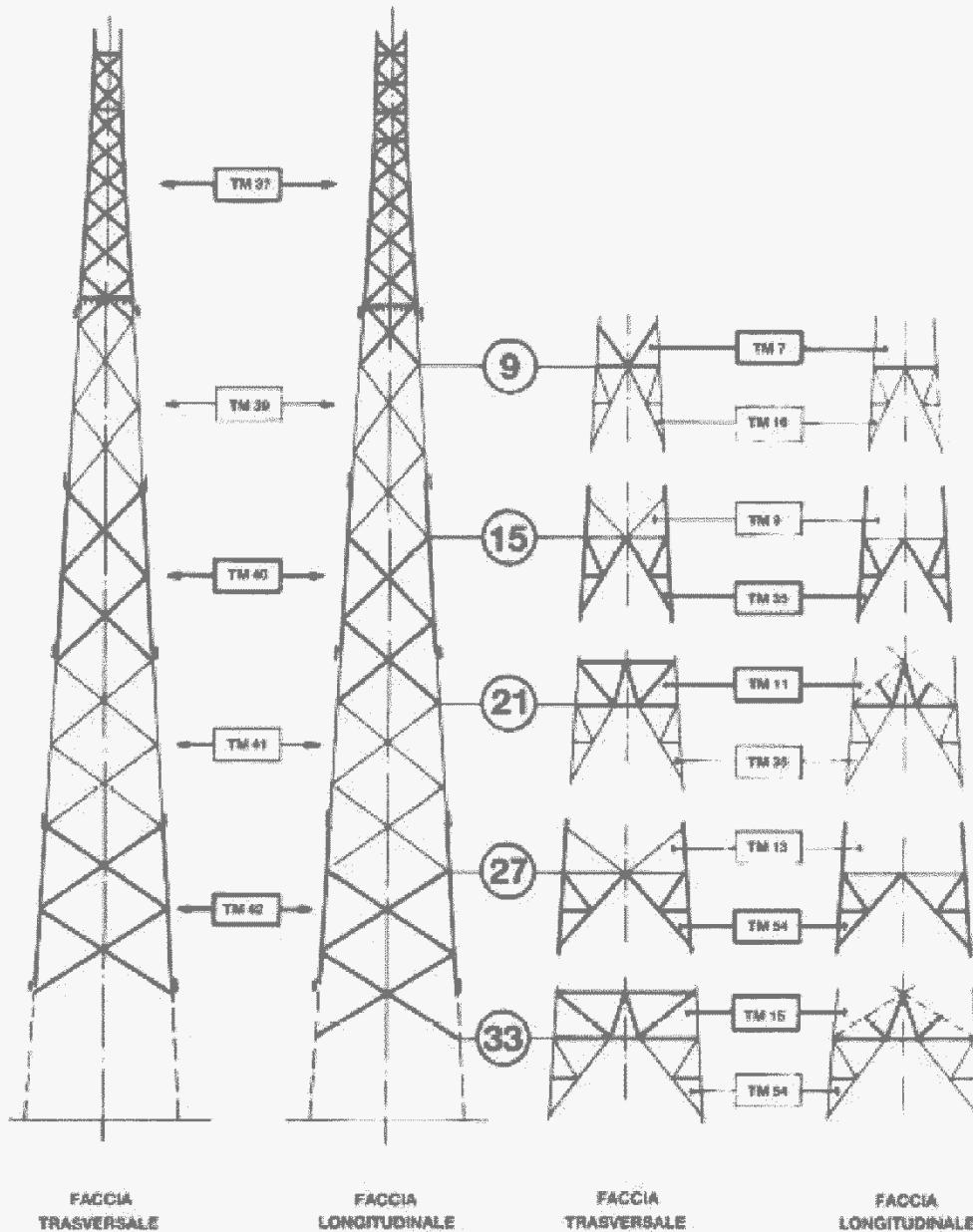

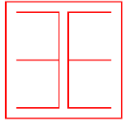

3E Ingegneria srl

NUOVO ELETTRODOTTO 150 kV "SE MELFI 380-SE VALLE"  
PARTICOLARI COSTRUTTIVI

TEKNO SIGMA

OGGETTO / SUBJECT

045.20.01.R.12

01

Ott. 2020

26/52

TAG

REV

DATE

PAG / TOT

CLIENTE / CUSTOMER



Linee 150 kV Semplice tema a triangolo  
Conduttore singolo  $\varnothing$  31,5 - Tiro pieno  
Sostegno tipo M

Codifica:

UX LS703

Rev. 00

del 31/12/2007

Pag. 5 di 5

SCHEMA SOSTEGNI CON ALTEZZE PARI

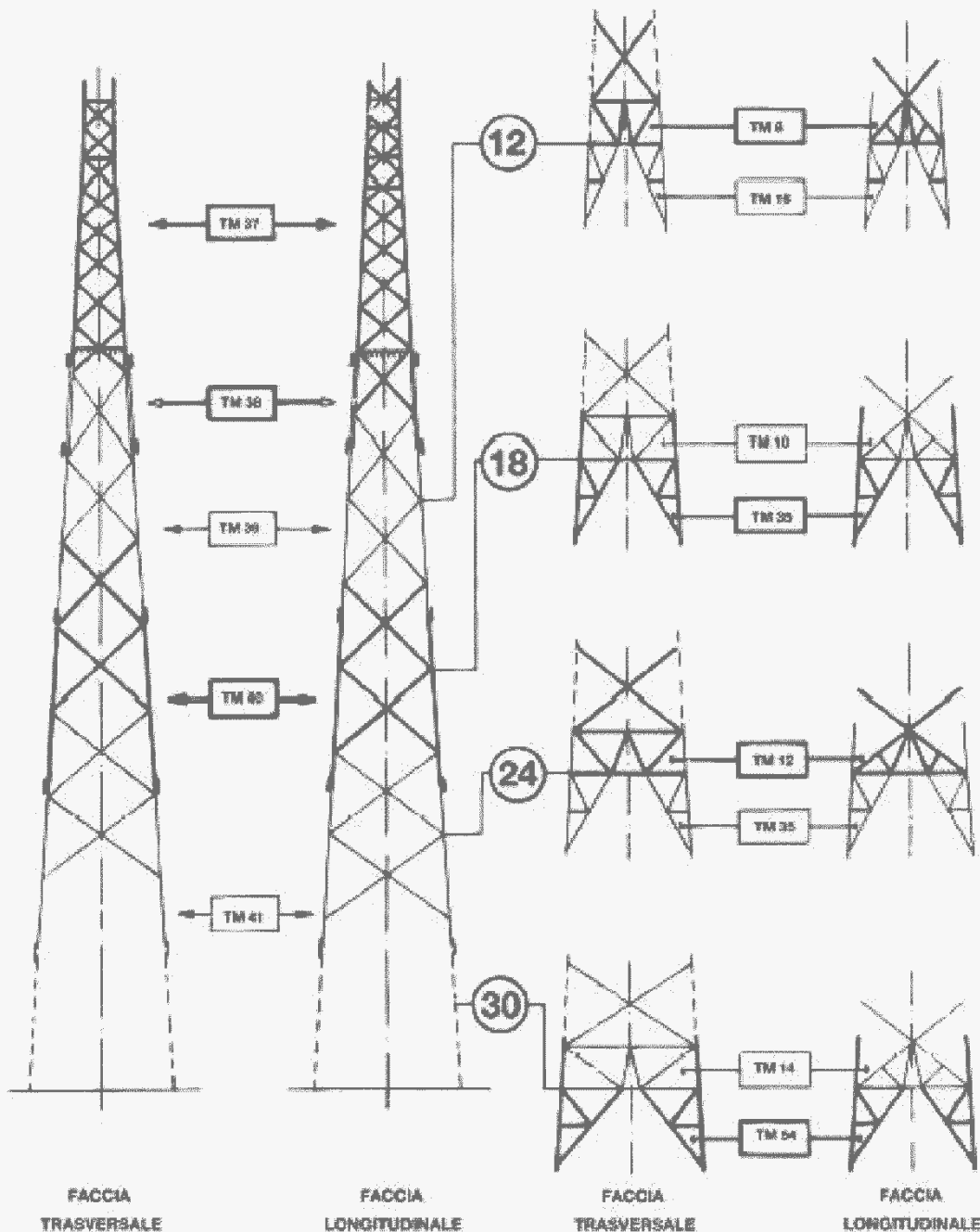

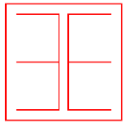

3E Ingegneria srl

NUOVO ELETTRODOTTO 150 kV "SE MELFI 380-SE VALLE"  
PARTICOLARI COSTRUTTIVI

TEKNO SIGMA

OGGETTO / SUBJECT

045.20.01.R.12

01

Ott. 2020

27/52

TAG

REV

DATE

PAG / TOT

CLIENTE / CUSTOMER



Linee 150 kV Semplice terna a triangolo  
Conduttore singolo Ø 31,5 - Tiro pieno  
Sostegno tipo P

Codifica:

UX LS704

Rev. 03  
del 31/12/2007

Pag. 3 di 7

PER CAMPATE NORMALI

PER GRANDI CAMPATE

GRUPPI MENSOLE NORMALI

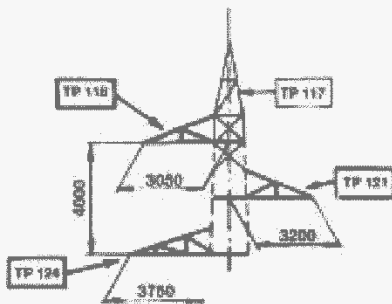

B 0

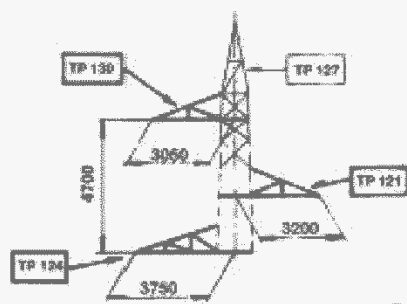

B 0 G

GRUPPI MENSOLE CON PENDIO

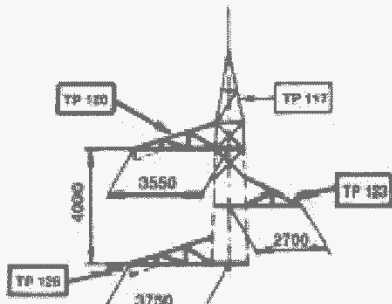

B 2

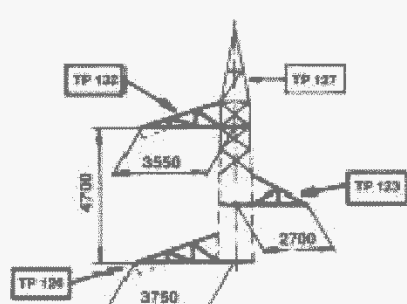

B 2 G

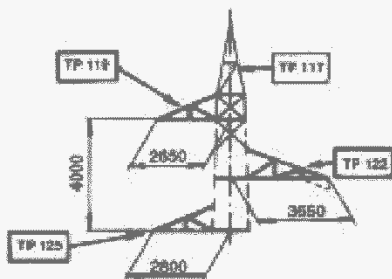

B 1

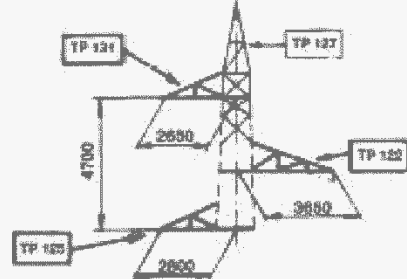

B 1 G

PENDINI

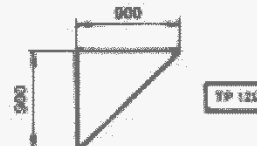
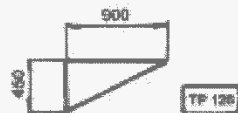

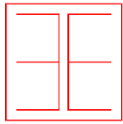

3E Ingegneria srl

NUOVO ELETTRODOTTO 150 kV "SE MELFI 380-SE VALLE"  
PARTICOLARI COSTRUTTIVI

TEKNO SIGMA

OGGETTO / SUBJECT

045.20.01.R.12

01

Ott. 2020

28/52

TAG

REV

DATE

PAG / TOT

CLIENTE / CUSTOMER



Linee 150 kV Semplice terna a triangolo  
Conduttore singolo Ø 31,5 - Tiro pieno  
Sostegno tipo P

Codifica:

UX LS704

Rev. 00  
del 31/12/2007

Pag. 4 di 7

SCHEMA SOSTEGNI CON ALTEZZE DISPARI

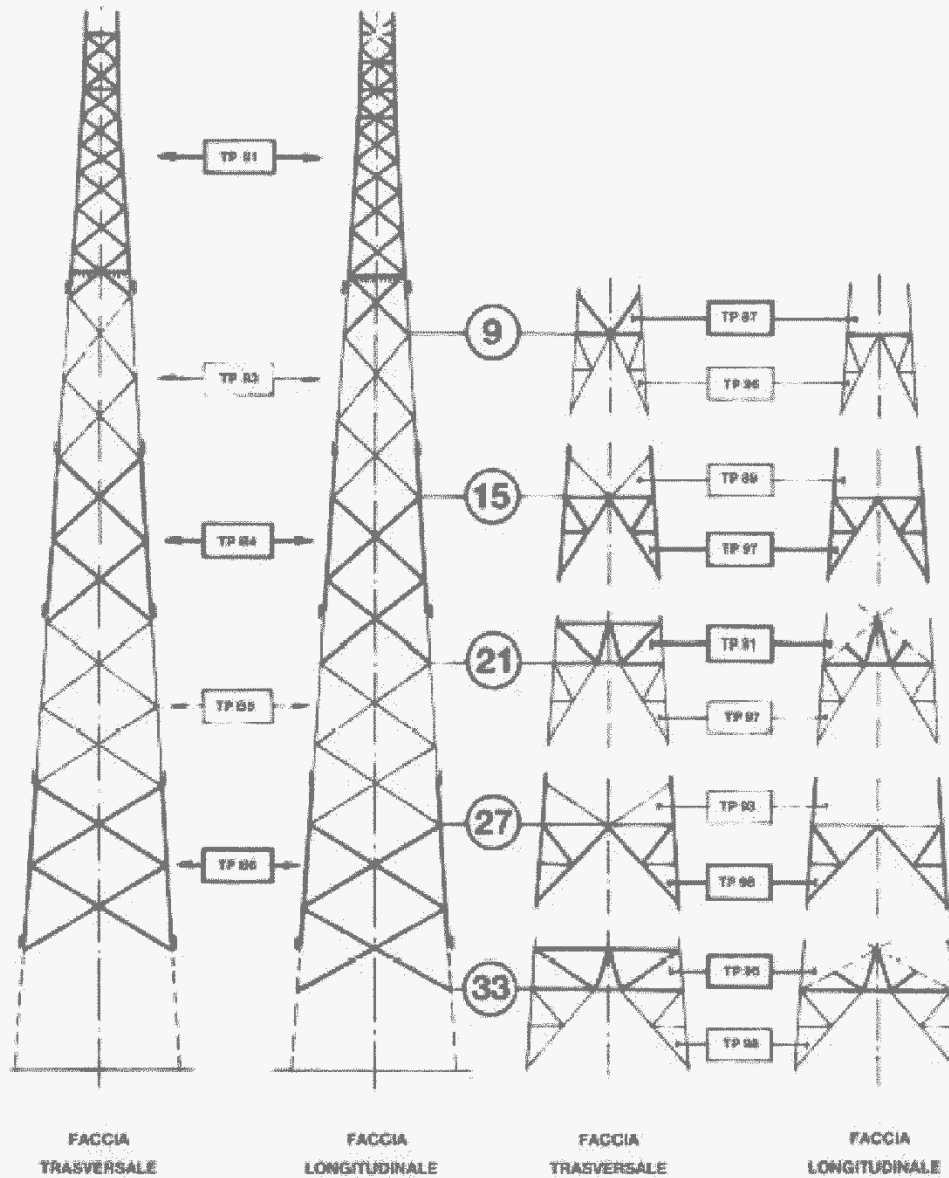

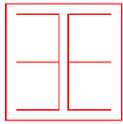

3E Ingegneria srl

NUOVO ELETTRODOTTO 150 kV "SE MELFI 380-SE VALLE"  
PARTICOLARI COSTRUTTIVI

TEKNO SIGMA

OGGETTO / SUBJECT

045.20.01.R.12

01

Ott. 2020

29/52

TAG

REV

DATE

PAG / TOT

CLIENTE / CUSTOMER



Linee 150 kV Semplice terna a triangolo  
Conduttore singolo Ø 31,5 - Tiro pieno  
Sostegno tipo P

Codifica:

UX L5704

Rev. 03

del 31/12/2007

Pag. 5 di 7

SCHEMA SOSTEGNI CON ALTEZZE ECCEZIONALI DISPARI

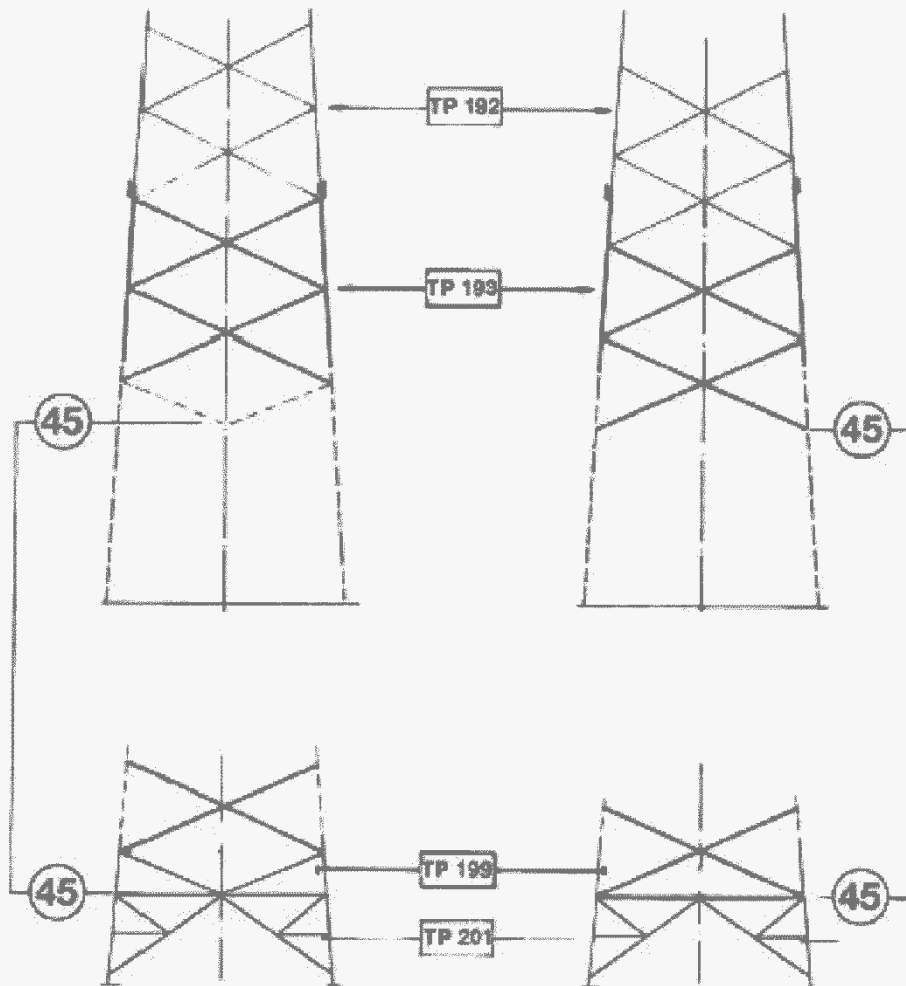

FACCIA  
TRASVERSALE

FACCIA  
LONGITUDINALE

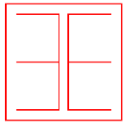

3E Ingegneria srl

NUOVO ELETTRODOTTO 150 kV "SE MELFI 380-SE VALLE"  
PARTICOLARI COSTRUTTIVI

TEKNO SIGMA

OGGETTO / SUBJECT

045.20.01.R.12

01

Ott. 2020

30/52

TAG

REV

DATE

PAG / TOT

CLIENTE / CUSTOMER



Linee 150 kV Semplice terna a triangolo  
Conduttore singolo  $\varnothing$  31,5 - Tiro pieno  
Sostegno tipo P

Codifica:

UX LS704

Rev. 00  
del 31/12/2007

Pag. 6 di 7

SCHEMA SOSTEGNI CON ALTEZZE PARI

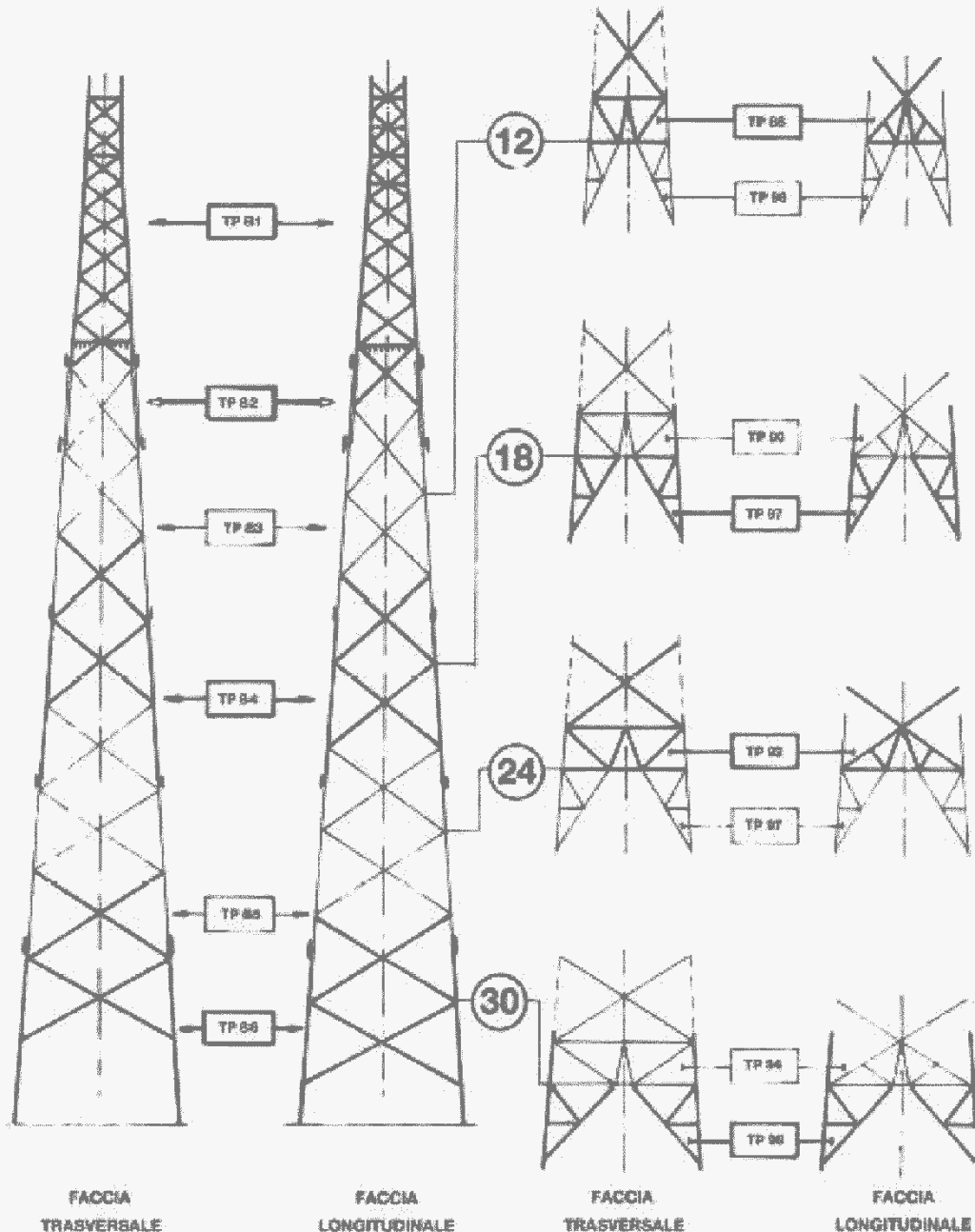

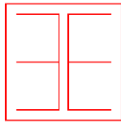

3E Ingegneria srl

NUOVO ELETTRODOTTO 150 kV "SE MELFI 380-SE VALLE"  
PARTICOLARI COSTRUTTIVI

TEKNO SIGMA

OGGETTO / SUBJECT

045.20.01.R.12

01

Ott. 2020

31/52

TAG

REV

DATE

PAG / TOT

CLIENTE / CUSTOMER



Linee 150 kV Semplice terna a triangolo  
Conduttore singolo Ø 31,5 - Tiro pieno  
Sostegno tipo P

Codifica:

UX LS704

Rev. 00  
del 31/12/2007

Pag. 7 di 7

SCHEMA SOSTEGNI CON ALTEZZE ECCEZIONALI PARI

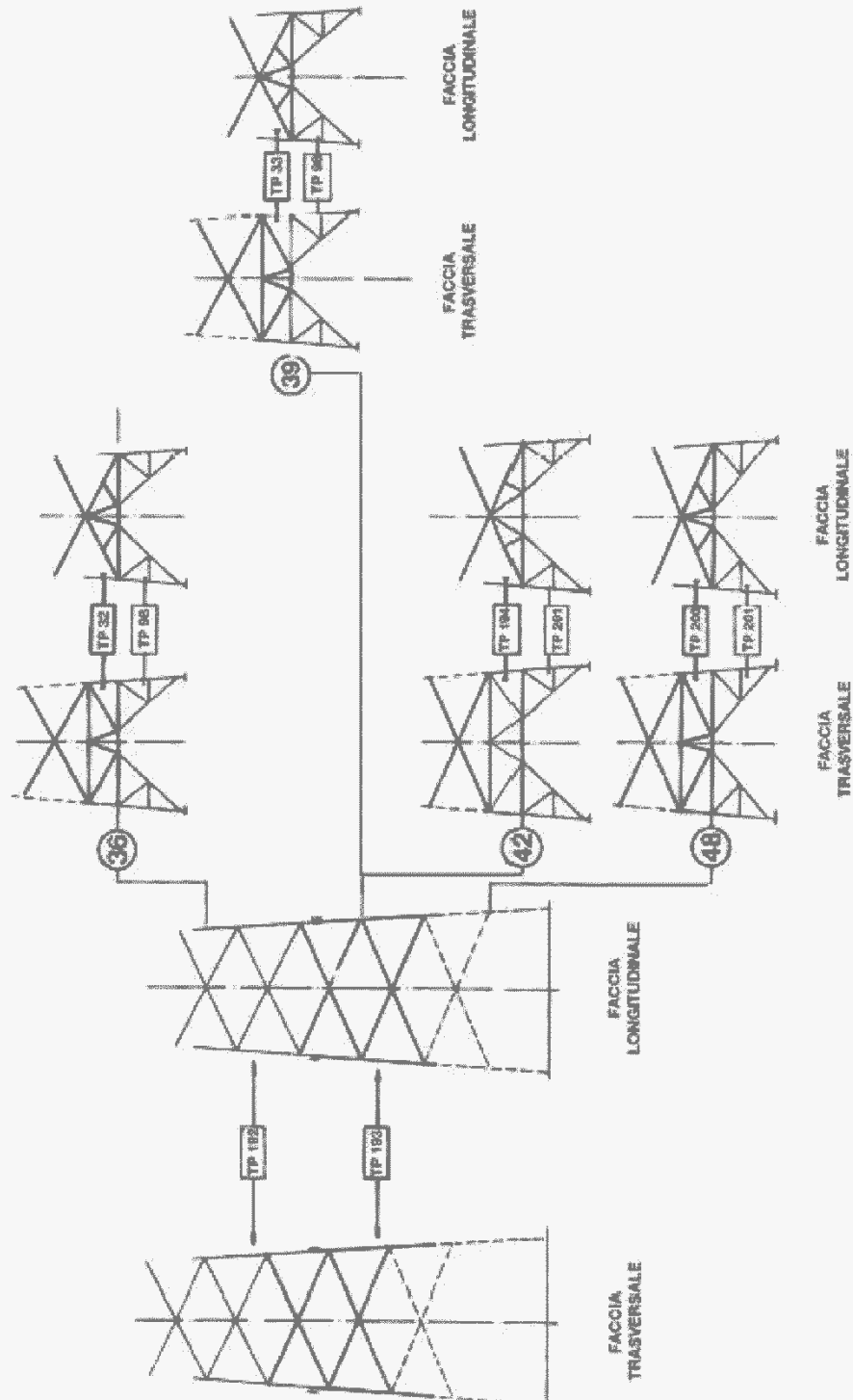

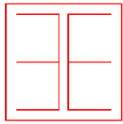

3E Ingegneria srl

NUOVO ELETTRODOTTO 150 kV "SE MELFI 380-SE VALLE"  
PARTICOLARI COSTRUTTIVI

TEKNO SIGMA

OGGETTO / SUBJECT

045.20.01.R.12

01

Ott. 2020

32/52

TAG

REV

DATE

PAG / TOT

CLIENTE / CUSTOMER



Linee 150 kV Semplice zebra a triangolo  
Conduttore singolo Ø 31,5 - Tiro pieno  
Sostegno tipo V

Codifica:

UX LS705

Rev. 00  
del 31/12/2007

Pag. 3 di 7

PER CAMPATE NORMALI

PER GRANDI CAMPATE

GRUPPI MENSOLE NORMALI

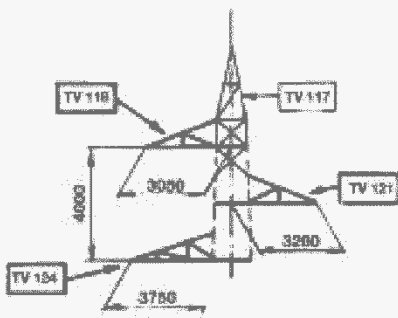

B 0

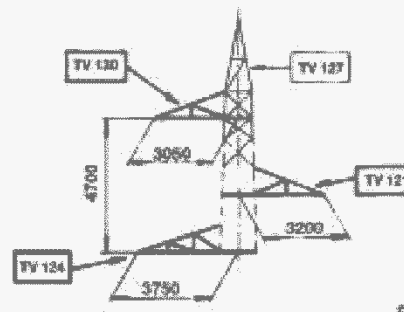

B 0 G

GRUPPI MENSOLE CON PENDIO

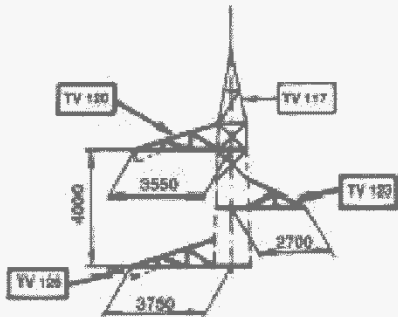

B 2

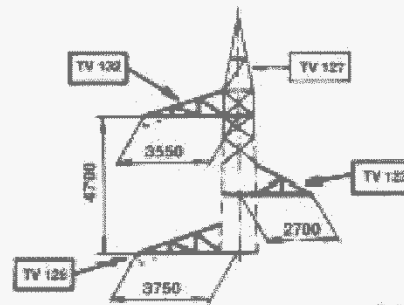

B 2 G

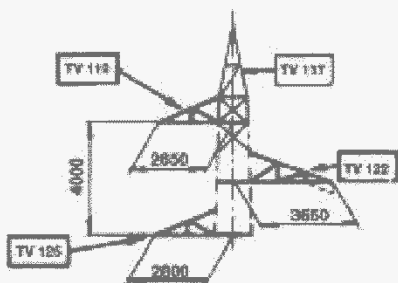

B 1

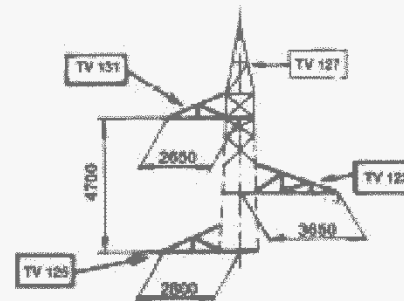

B 1 G

PENDIO

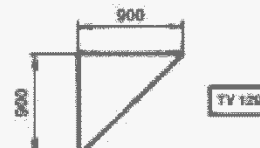
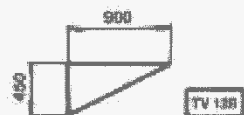



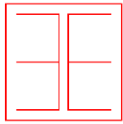

3E Ingegneria srl

NUOVO ELETTRODOTTO 150 kV "SE MELFI 380-SE VALLE"  
PARTICOLARI COSTRUTTIVI

TEKNO SIGMA

OGGETTO / SUBJECT

045.20.01.R.12

01

Ott. 2020

33/52

TAG

REV

DATE

PAG / TOT

CLIENTE / CUSTOMER



Linee 150 kV Semplice terna a triangolo  
Conduttore singolo  $\varnothing$  31,5 - Tiro pieno  
Sostegno tipo V

Codifica:

UX LS705

Rev. 00

del 31/12/2007

Pag. 4 di 7

SCHEMA SOSTEGNI CON ALTEZZE DISPARI

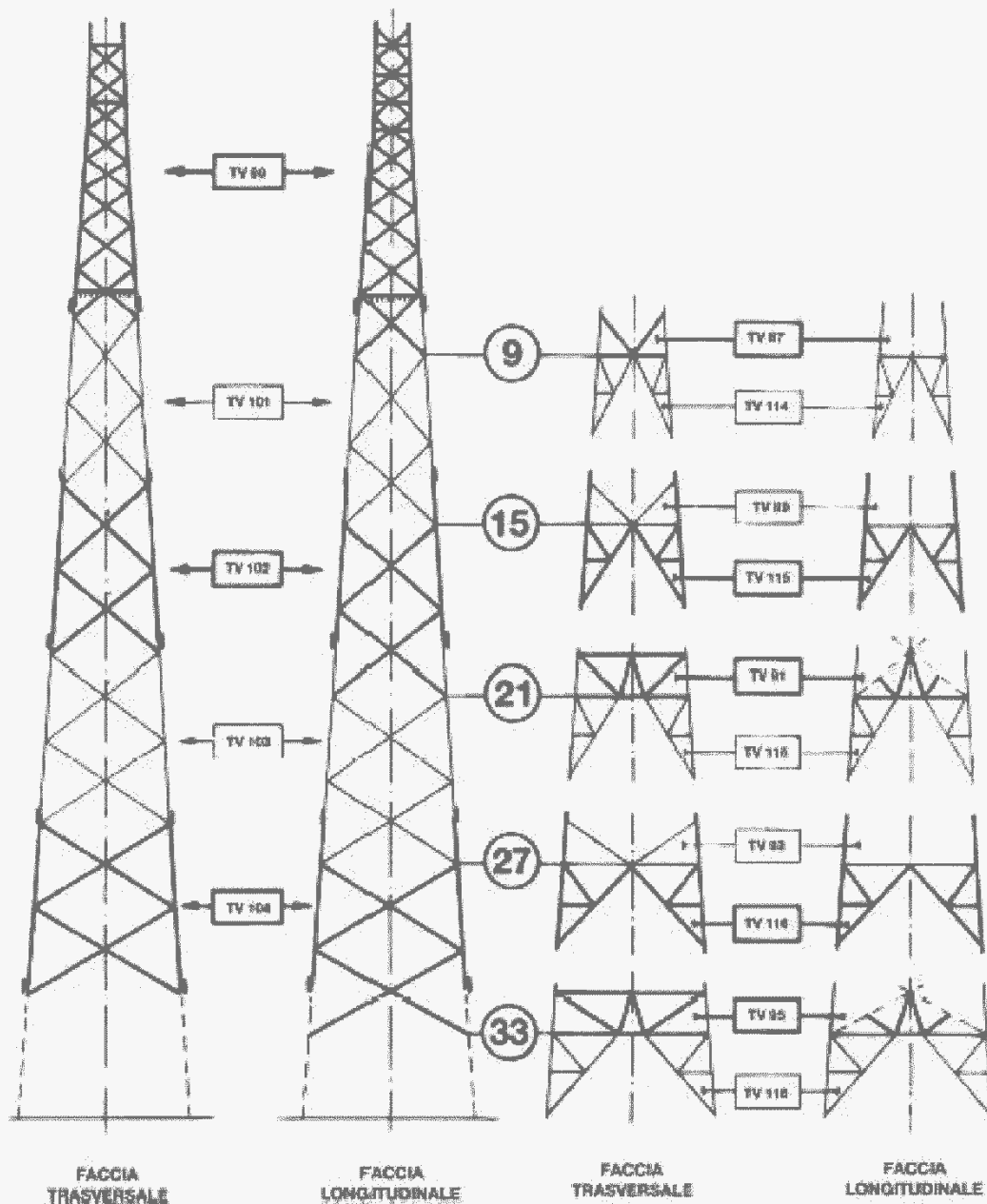

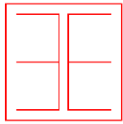

3E Ingegneria srl

NUOVO ELETTRODOTTO 150 kV "SE MELFI 380-SE VALLE"  
PARTICOLARI COSTRUTTIVI

TEKNO SIGMA

OGGETTO / SUBJECT

045.20.01.R.12

01

Ott. 2020

34/52

TAG

REV

DATE

PAG / TOT

CLIENTE / CUSTOMER



Linee 150 kV Semplice terna a triangolo  
Conduttore singolo  $\varnothing$  31,5 - Tiro pieno  
Sostegno tipo V

Codifica:

UX LS705

Rev. 03  
del 31/12/2007

Pag. 5 di 7

### SCHEMA SOSTEGNI CON ALTEZZE DISPARI

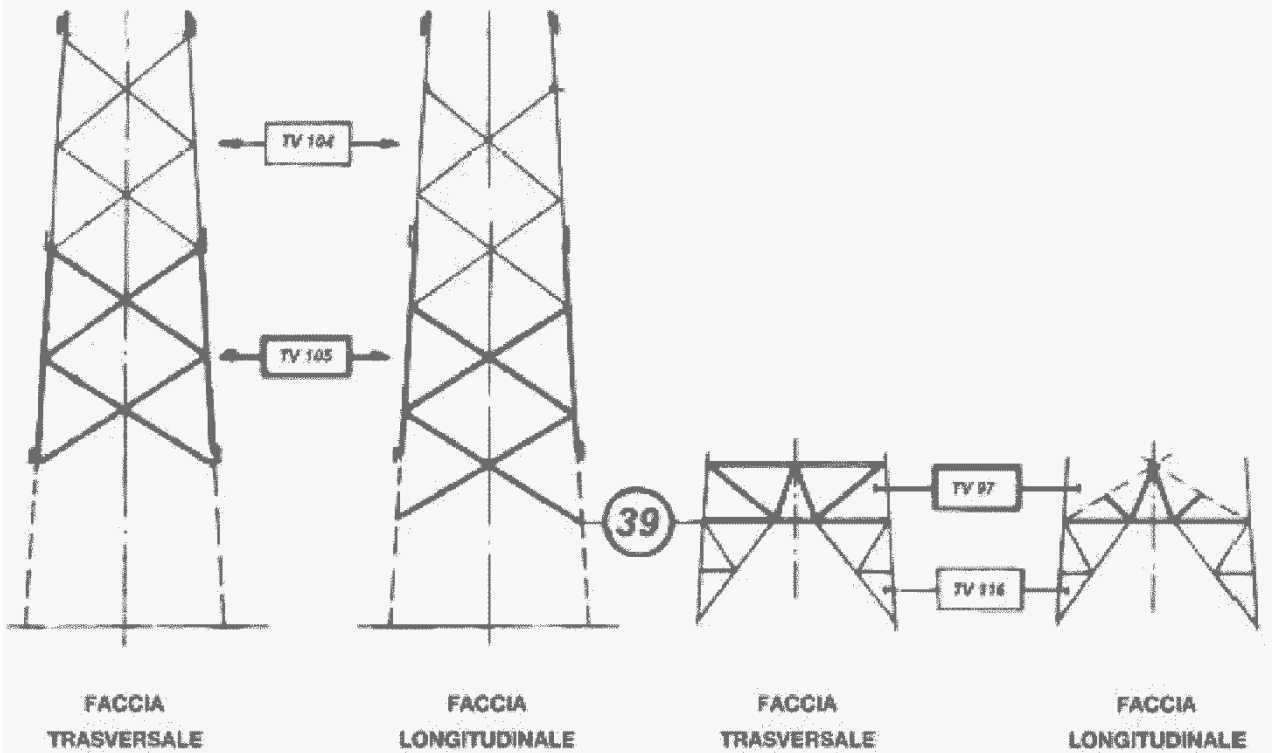

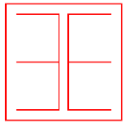

3E Ingegneria srl

NUOVO ELETTRODOTTO 150 kV "SE MELFI 380-SE VALLE"  
PARTICOLARI COSTRUTTIVI

TEKNO SIGMA

OGGETTO / SUBJECT

045.20.01.R.12

01

Ott. 2020

35/52

TAG

REV

DATE

PAG / TOT

CLIENTE / CUSTOMER



Linee 150 kV Semplice terna a triangolo  
Conduttore singolo Ø 31,5 - Tiro pieno  
Sostegno tipo V

Codifica:

LUX LS705

Rev. 00  
del 31/12/2007

Pag. 6 di 7

SCHEMA SOSTEGNI CON ALTEZZE PARI

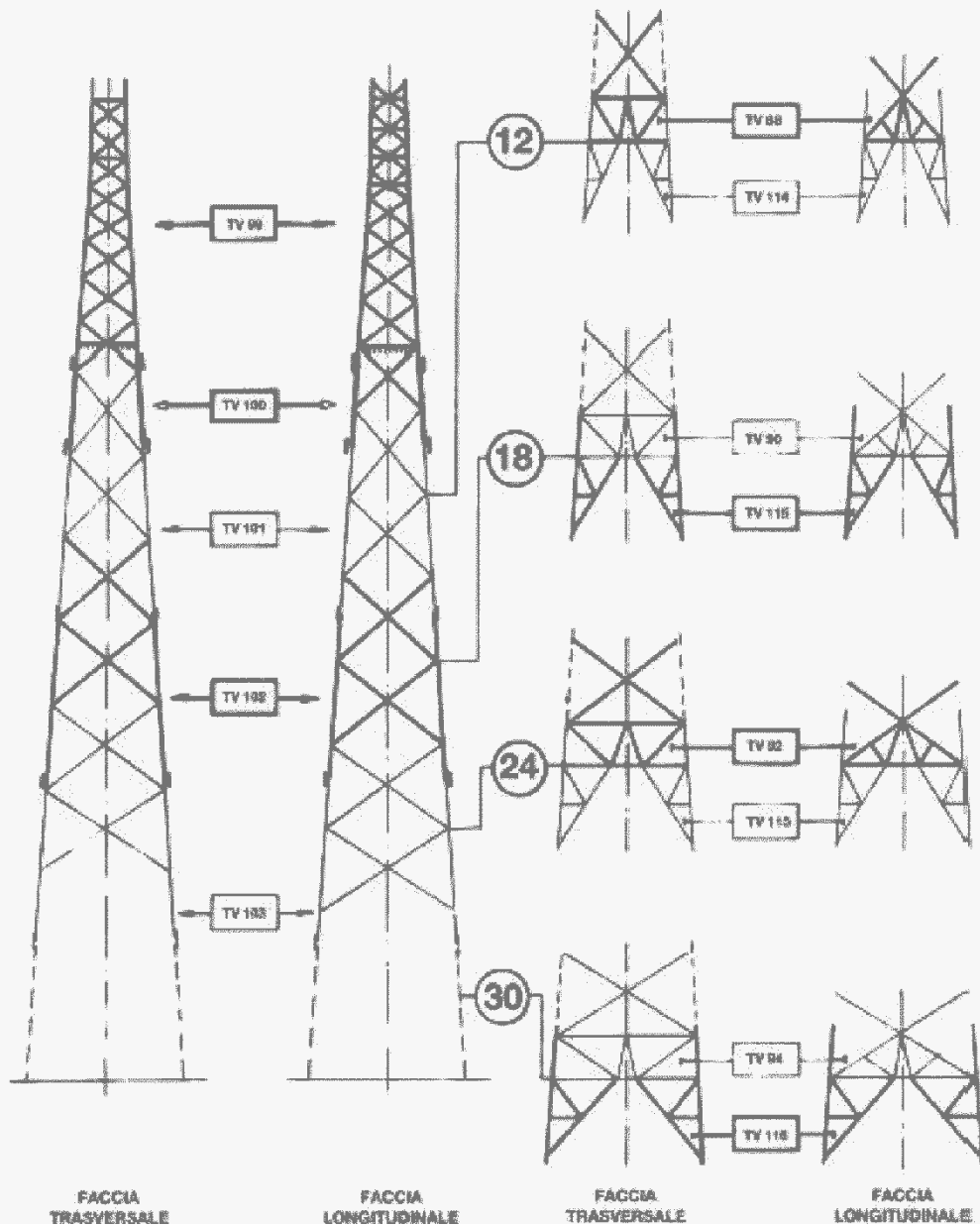

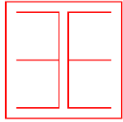

3E Ingegneria srl

NUOVO ELETTRODOTTO 150 kV "SE MELFI 380-SE VALLE"  
PARTICOLARI COSTRUTTIVI

TEKNO SIGMA

OGGETTO / SUBJECT

045.20.01.R.12

01

Ott. 2020

36/52

TAG

REV

DATE

PAG / TOT

CLIENTE / CUSTOMER



Linee 150 kV Semplice terna a triangolo  
Conduttore singolo Ø 31,5 - Tiro pieno  
Sostegno tipo V

Codifica:

UX LS705

Rev. 00  
del 31/12/2007

Pag. 7 di 7

### SCHEMA SOSTEGNI CON ALTEZZE PARI

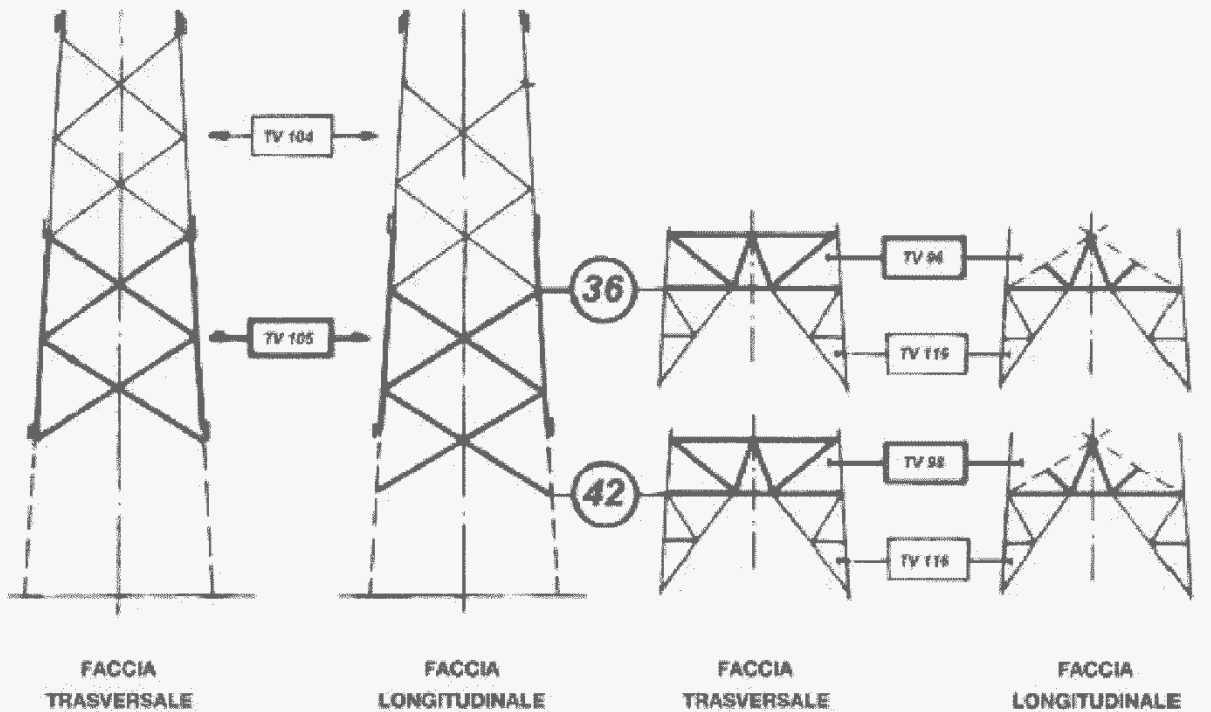

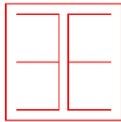

3E Ingegneria srl

NUOVO ELETTRDOTTO 150 kV "SE MELFI 380-SE VALLE"  
PARTICOLARI COSTRUTTIVI

TEKNO SIGMA

OGGETTO / SUBJECT

045.20.01.R.12

01

Ott. 2020

37/52

TAG

REV

DATE

PAG / TOT

CLIENTE / CUSTOMER



Linee 150 kV Semplice terna a triangolo  
Conduttore singolo Ø 31,5 - Tiro pieno  
Sostegno tipo C

Codifica:

UX LS706

Rev. 03  
del 31/12/2007

Pag. 3 di 6

PER CAMPATE NORMALI

PER GRANDI CAMPATE

GRUPPI MENSOLE NORMALI

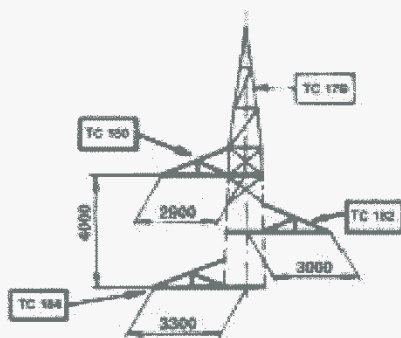

D00-D01-D02

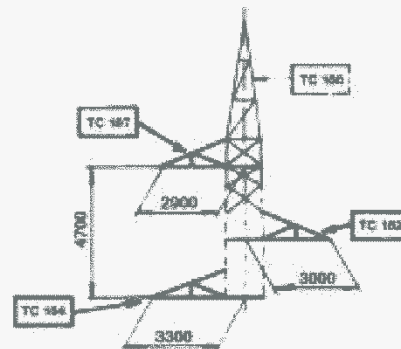

D00G-D01G-D02G

GRUPPI MENSOLE QUADRE

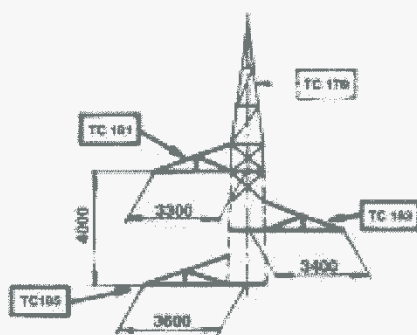

D00-D01-D02

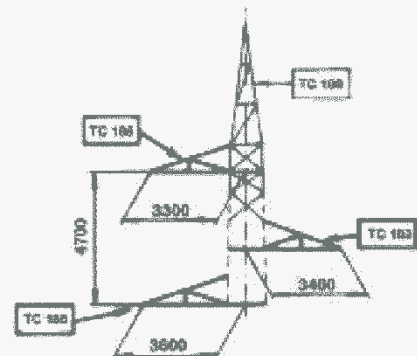

D00G-D01G-D02G

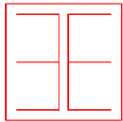

3E Ingegneria srl

NUOVO ELETTRODOTTO 150 kV "SE MELFI 380-SE VALLE"  
PARTICOLARI COSTRUTTIVI

TEKNO SIGMA

OGGETTO / SUBJECT

045.20.01.R.12

01

Ott. 2020

38/52

TAG

REV

DATE

PAG / TOT

CLIENTE / CUSTOMER



Linee 150 kV Semplice zebra a triangolo  
Conduttore singolo Ø 31,5 - Tiro pieno  
Sostegno tipo C

Codifica:

UX LS706

Rev. 00  
del 31/12/2007

Pag. 4 di 8

PER CAMPATE NORMALI

PER GARNDI CAMPATE

GRUPPI MENSOLE NORMALI  
(vista longitudinale)

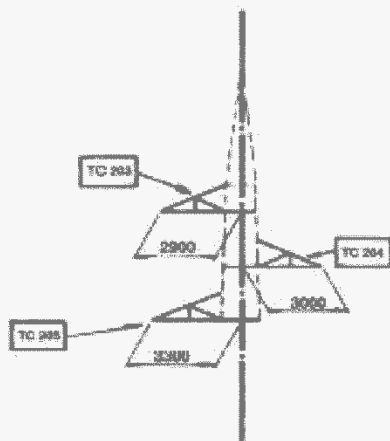

D 02

D 01

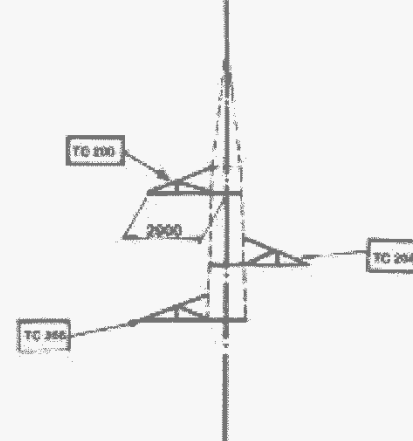

D 02 G

D 01 G

GRUPPI MENSOLE QUADRE  
(vista longitudinale)

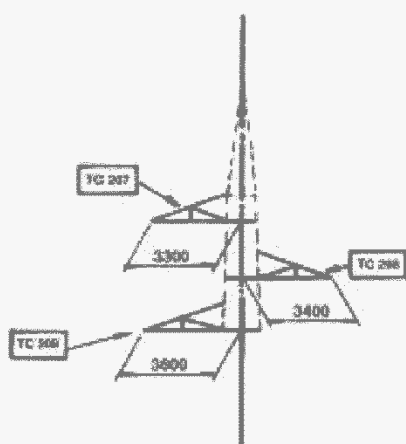

D 02

D 01

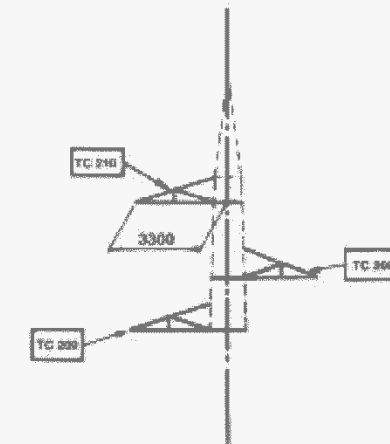

D 02 G

D 01 G

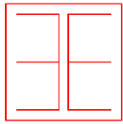

3E Ingegneria srl

NUOVO ELETTRODOTTO 150 kV "SE MELFI 380-SE VALLE"  
PARTICOLARI COSTRUTTIVI

TEKNO SIGMA

OGGETTO / SUBJECT

045.20.01.R.12

01

Ott. 2020

39/52

TAG

REV

DATE

PAG / TOT

CLIENTE / CUSTOMER



Linee 150 kV Semplice terna a triangolo  
Conduttore singolo Ø 31,5 - Tiro pieno  
Sostegno tipo C

Codifica:

UX LS706

Rev. 00  
del 31/12/2007

Pag. 5 di 6

### SCHEMA SOSTEGNI CON ALTEZZE DISPARI

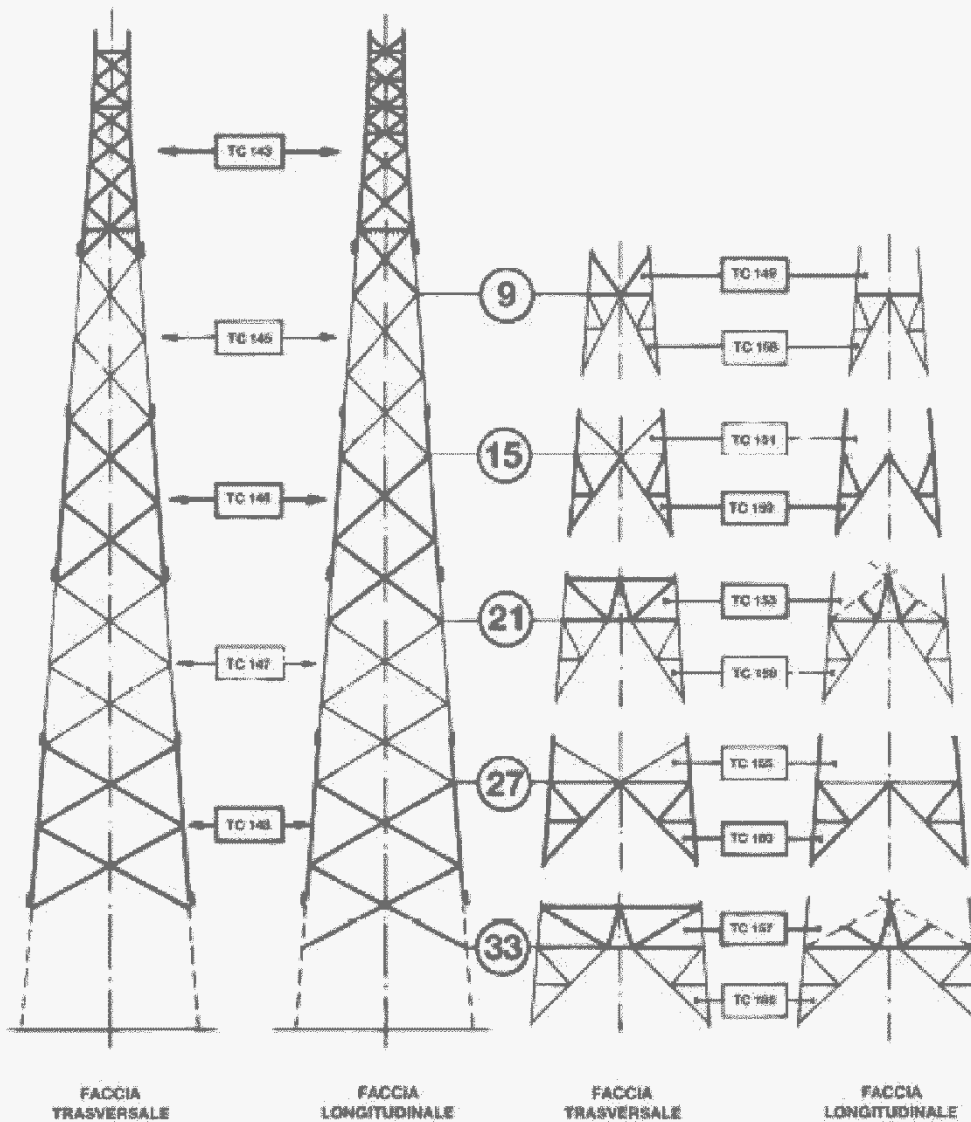

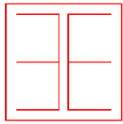

3E Ingegneria srl

NUOVO ELETTRDOTTO 150 kV "SE MELFI 380-SE VALLE"  
PARTICOLARI COSTRUTTIVI

TEKNO SIGMA

OGGETTO / SUBJECT

045.20.01.R.12

01

Ott. 2020

40/52

TAG

REV

DATE

PAG / TOT

CLIENTE / CUSTOMER



Linee 150 kV Semplice terna a triangolo  
Conduttore singolo Ø 31,5 - Tiro pieno  
Sostegno tipo C

Codifica:

UX LS706

Rev. 00  
del 31/12/2007

Pag. 6 di 6

SCHEMA SOSTEGNI CON ALTEZZE PARI

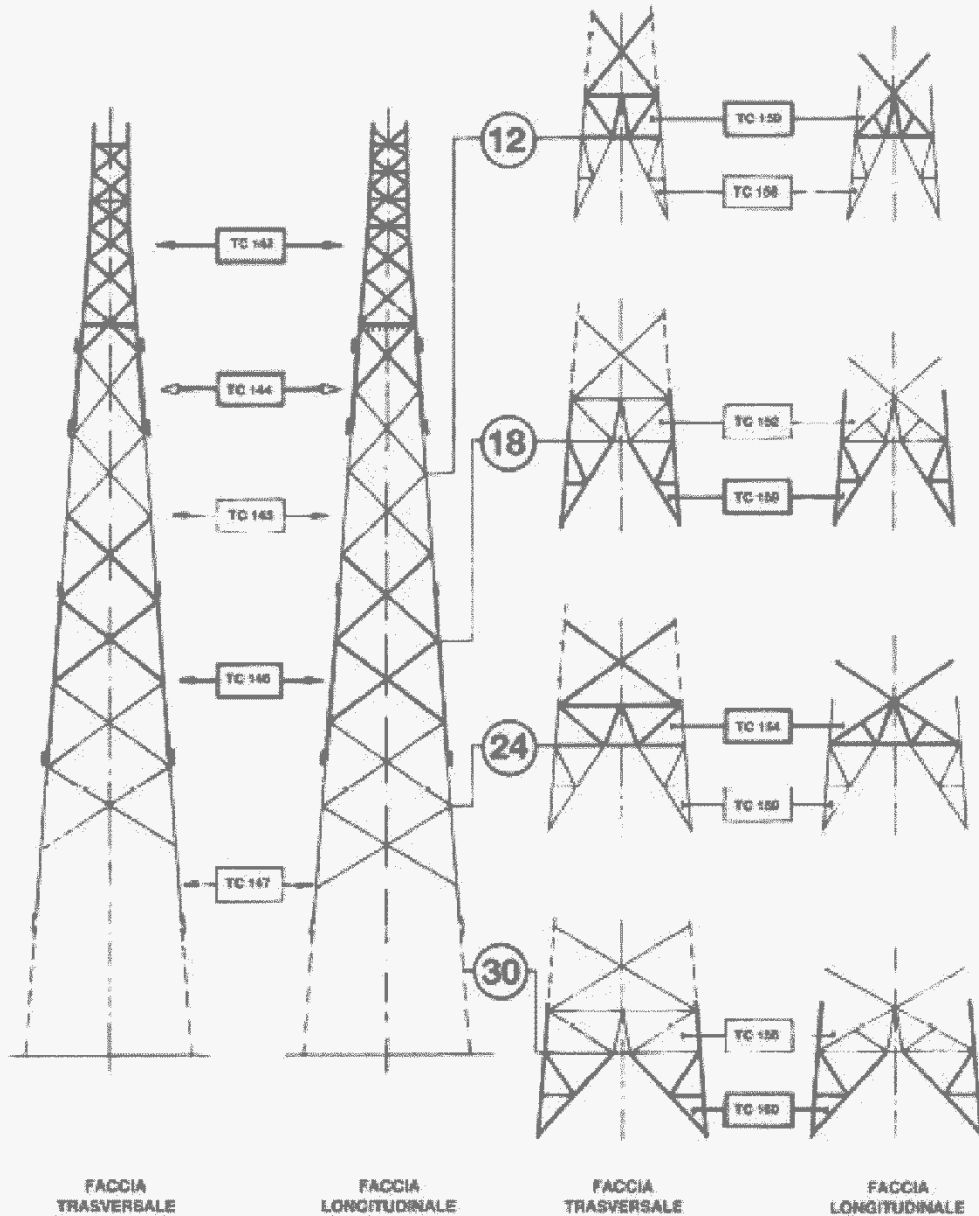



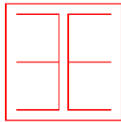

3E Ingegneria srl

NUOVO ELETTRDOTTO 150 kV "SE MELFI 380-SE VALLE"  
PARTICOLARI COSTRUTTIVI

TEKNO SIGMA

OGGETTO / SUBJECT

045.20.01.R.12

01

Ott. 2020

41/52

TAG

REV

DATE

PAG / TOT

CLIENTE / CUSTOMER



Linee 150 kV Semplice terna a triangolo  
Conduttore singolo Ø 31,5 - Tiro pieno  
Sostegno tipo E

Codifica:

UX LS707

Rev. 03  
del 31/12/2007

Pag. 3 di 6

PER CAMPATE NORMALI

PER GRANDI CAMPATE

GRUPPI MENSOLE NORMALI

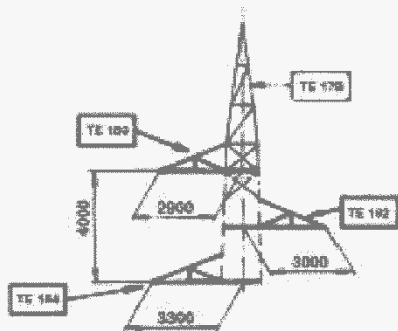

D00-D01-D02

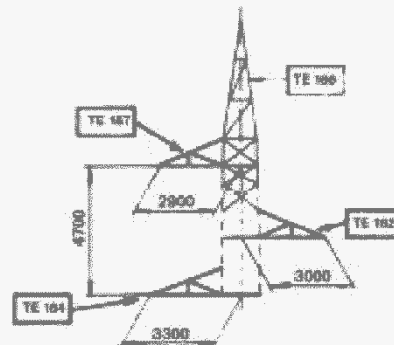

D00G-D01G-D02G

GRUPPI MENSOLE QUADRE

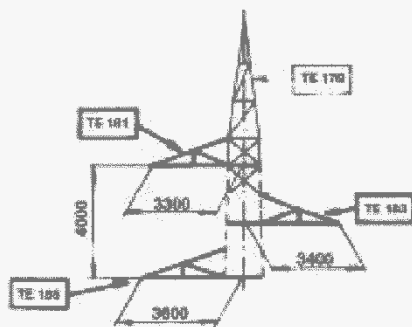

DQ0-DQ1-DQ2

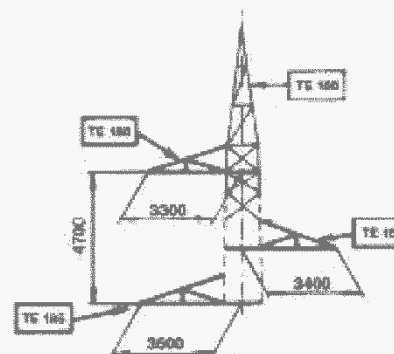

DQ0G-DQ1G-DQ2G

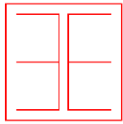

3E Ingegneria srl

NUOVO ELETTRODOTTO 150 kV "SE MELFI 380-SE VALLE"  
PARTICOLARI COSTRUTTIVI

TEKNO SIGMA

OGGETTO / SUBJECT

045.20.01.R.12

01

Ott. 2020

42/52

TAG

REV

DATE

PAG / TOT

CLIENTE / CUSTOMER



Linee 150 kV Semplice terna a triangolo  
Conduttore singolo Ø 31,5 - Tiro pieno  
Sostegno tipo E

Codifica:

UX LS707

Rev. 00  
del 31/12/2007

Pag. 4 di 6

PER CAMPATE NORMALI

PER GRANDI CAMPATE

GRUPPI MENSOLE NORMALI  
(vista longitudinale)

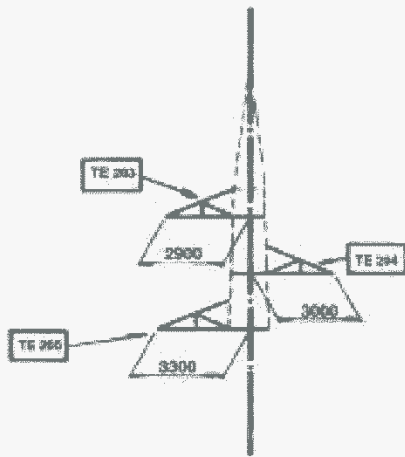

D 0 2

D 0 1

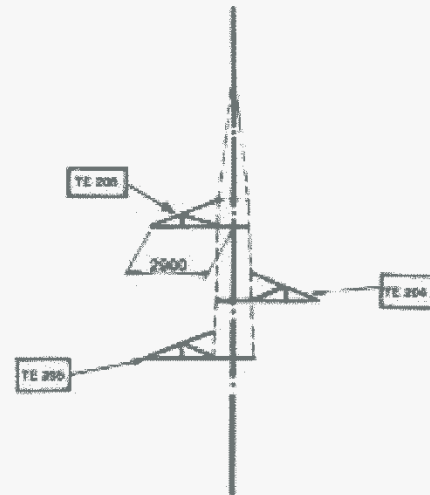

D 0 2 G

D 0 1 G

GRUPPI MENSOLE QUADRE  
(vista longitudinale)

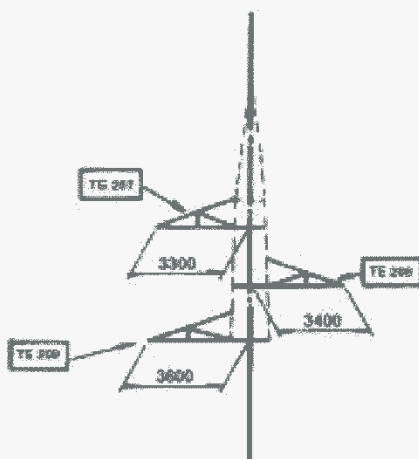

D 0 2

D 0 1

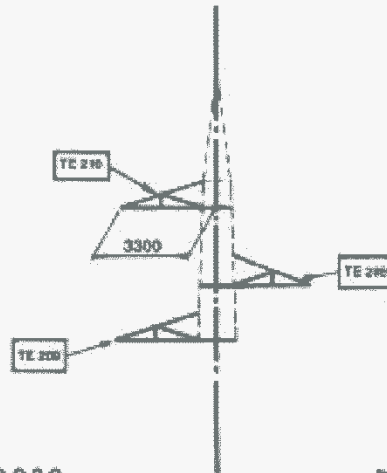

D 0 2 G

D 0 1 G

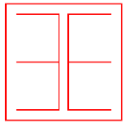

3E Ingegneria srl

NUOVO ELETTRODOTTO 150 kV "SE MELFI 380-SE VALLE"  
PARTICOLARI COSTRUTTIVI

TEKNO SIGMA

OGGETTO / SUBJECT

045.20.01.R.12

01

Ott. 2020

43/52

TAG

REV

DATE

PAG / TOT

CLIENTE / CUSTOMER



Linee 150 kV Semplice terna a triangolo  
Conduttore singolo Ø 31,5 - Tiro pieno  
Sostegno tipo E

Codifica:

UX LS707

Rev. 03  
del 31/12/2007

Pag. 5 di 6

SCHEMA SOSTEGNI CON ALTEZZE DISPARI

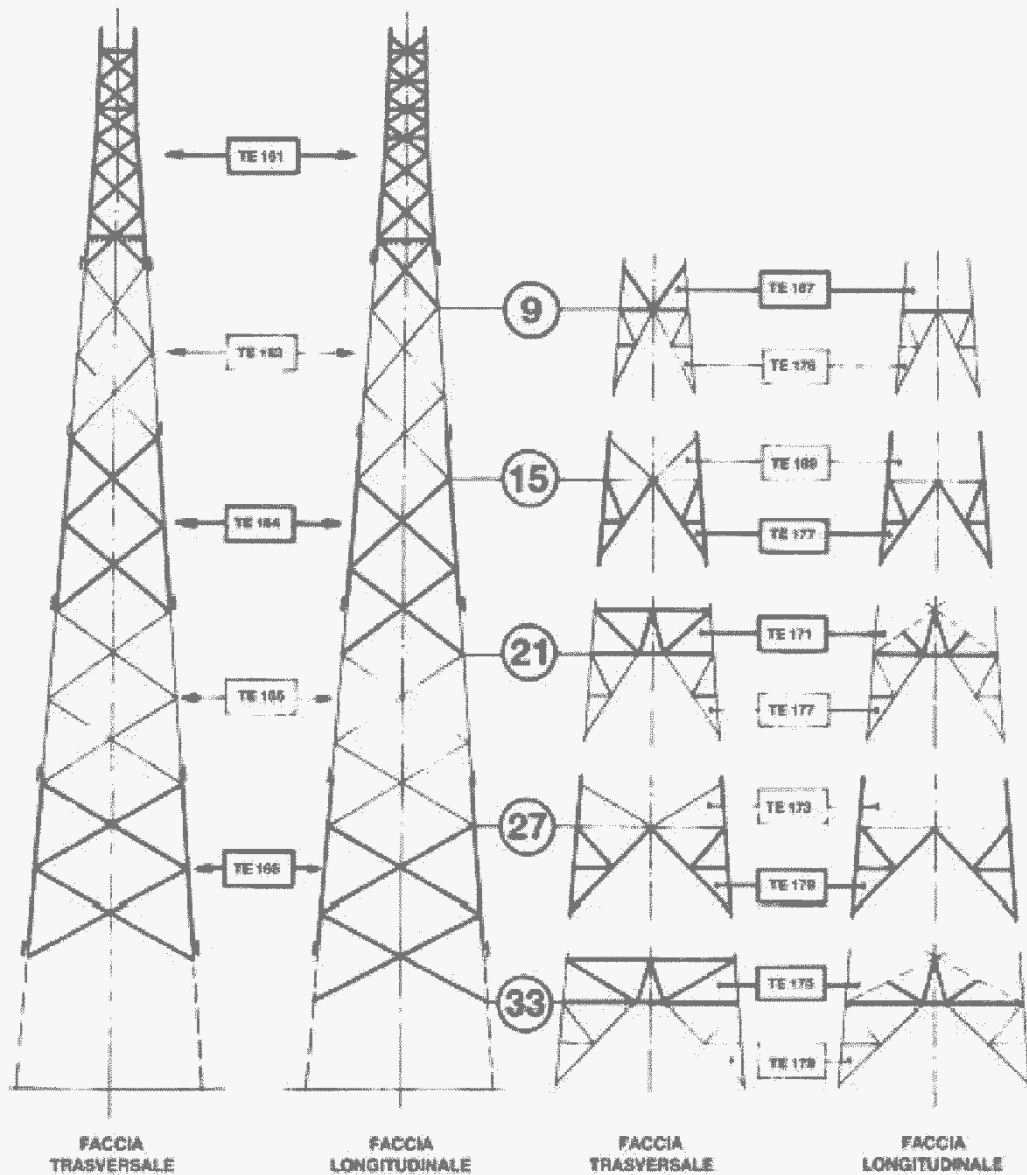

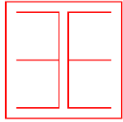

3E Ingegneria srl

NUOVO ELETTRDOTTO 150 kV "SE MELFI 380-SE VALLE"  
PARTICOLARI COSTRUTTIVI

TEKNO SIGMA

OGGETTO / SUBJECT

045.20.01.R.12

01

Ott. 2020

44/52

TAG

REV

DATE

PAG / TOT

CLIENTE / CUSTOMER



Linee 150 kV Semplice terna a triangolo  
Conduttore singolo Ø 31,5 - Tiro pieno  
Sostegno tipo E

Codifica:

UX LS707

Rev. 00  
del 31/12/2007

Pag. 5 di 6

SCHEMA SOSTEGNI CON ALTEZZE PARI

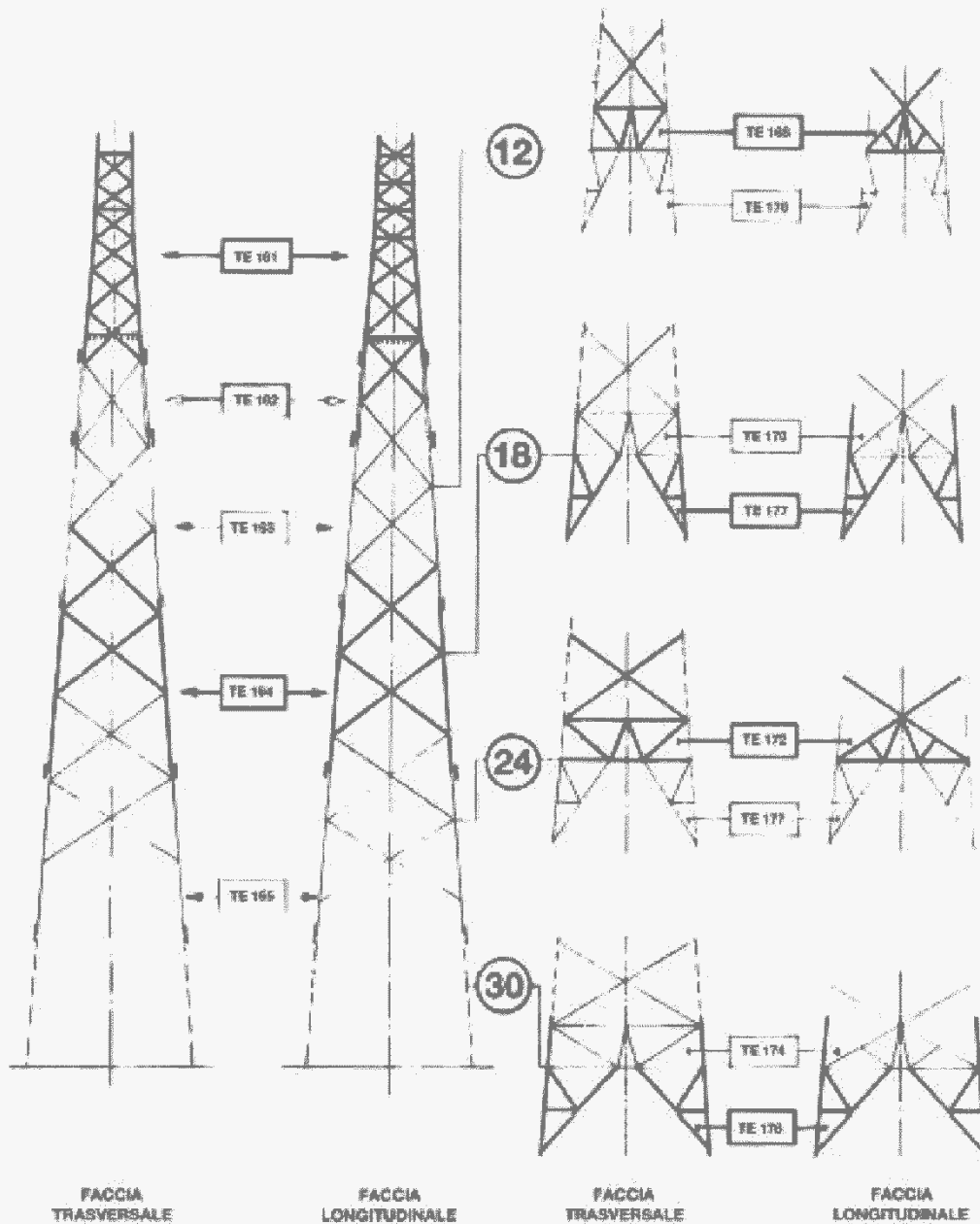

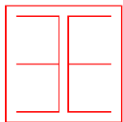

3E Ingegneria srl

NUOVO ELETTRODOTTO 150 kV "SE MELFI 380-SE VALLE"  
PARTICOLARI COSTRUTTIVI

TEKNO SIGMA

OGGETTO / SUBJECT

045.20.01.R.12

01

Ott. 2020

45/52

TAG

REV

DATE

PAG / TOT

CLIENTE / CUSTOMER



Linee 150 kV Semplice terna a triangolo  
Conduttore singolo Ø 31,5 - Tiro pieno  
Sostegno tipo E\*

Codifica:

UX L5708

Rev. 00  
del 31/12/2007

Pag. 3 di 6

GRUPPI MENSOLE NORMALI

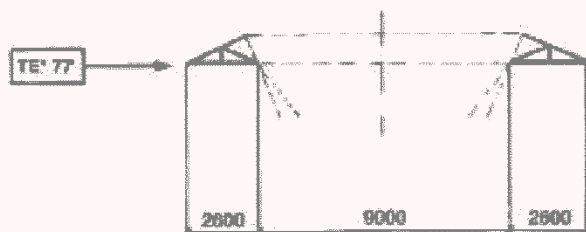

D0Y

GRUPPI MENSOLE QUADRE

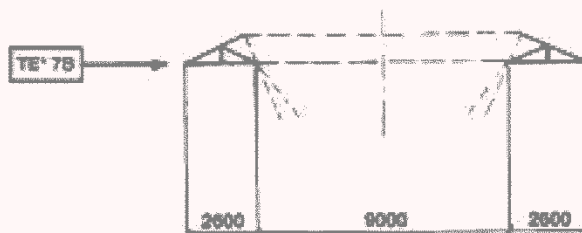

D0Y

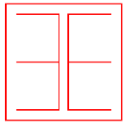

3E Ingegneria srl

NUOVO ELETTRODOTTO 150 kV "SE MELFI 380-SE VALLE"  
PARTICOLARI COSTRUTTIVI

TEKNO SIGMA

OGGETTO / SUBJECT

045.20.01.R.12

01

Ott. 2020

46/52

TAG

REV

DATE

PAG / TOT

CLIENTE / CUSTOMER



Linee 150 kV Semplice terna a triangolo  
Conduttore singolo Ø 31,5 - Tiro pieno  
Sostegno tipo E\*

Codifica:

UX LS708

Rev. 00  
del 31/12/2007

Pag. 4 di 6

SCHEMA SOSTEGNO TE\* 9

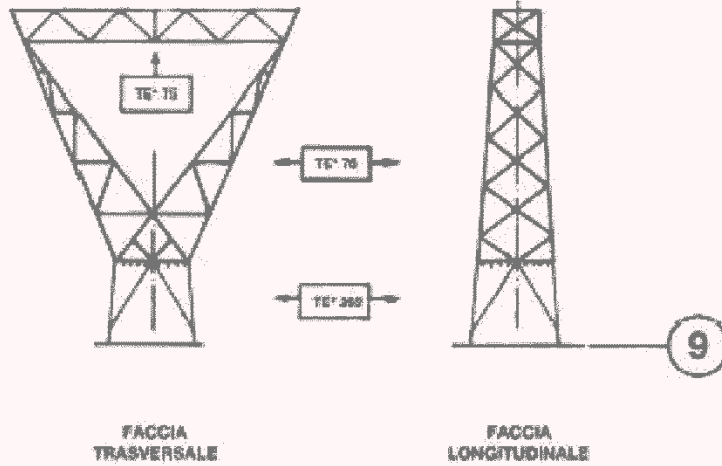

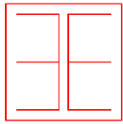

3E Ingegneria srl

NUOVO ELETTRDOTTO 150 kV "SE MELFI 380-SE VALLE"  
PARTICOLARI COSTRUTTIVI

TEKNO SIGMA

OGGETTO / SUBJECT

045.20.01.R.12

01

Ott. 2020

47/52

TAG

REV

DATE

PAG / TOT

CLIENTE / CUSTOMER



Linee 150 kV Semplice terna a triangolo  
Conduttore singolo Ø 31,5 - Tiro pieno  
Sostegno tipo E\*

Codifica:

UX LS708

Rev. 00

del 31/12/2007

Pag. 5 di 6

SCHEMA SOSTEGNI E\* CON ALTEZZE DISPARI

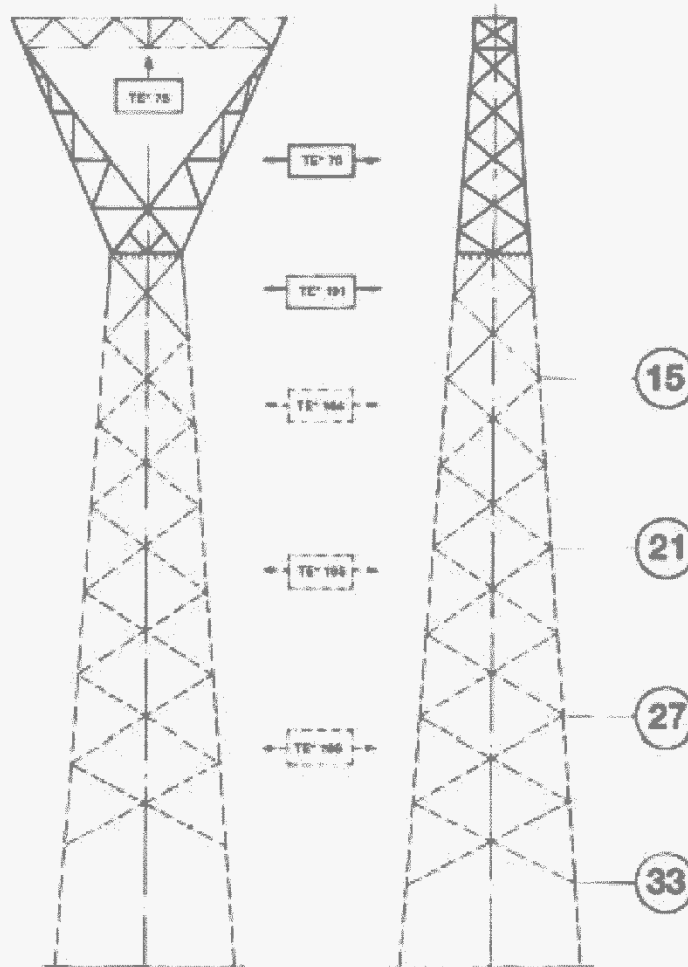

FACCIA TRASVERSALE

FACCIA LONGITUDINALE

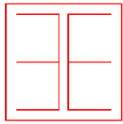

3E Ingegneria srl

NUOVO ELETTRDOTTO 150 kV "SE MELFI 380-SE VALLE"  
PARTICOLARI COSTRUTTIVI

TEKNO SIGMA

OGGETTO / SUBJECT

045.20.01.R.12

01

Ott. 2020

48/52

TAG

REV

DATE

PAG / TOT

CLIENTE / CUSTOMER



Linee 150 kV Semplice terna a triangolo  
Conduttore singolo Ø 31,5 - Tiro pieno  
Sostegno tipo E\*

Codifica:

UX LS708

Rev. 00  
del 31/12/2007

Pag. 6 di 8

SCHEMA SOSTEGNI E\* CON ALTEZZE PARI

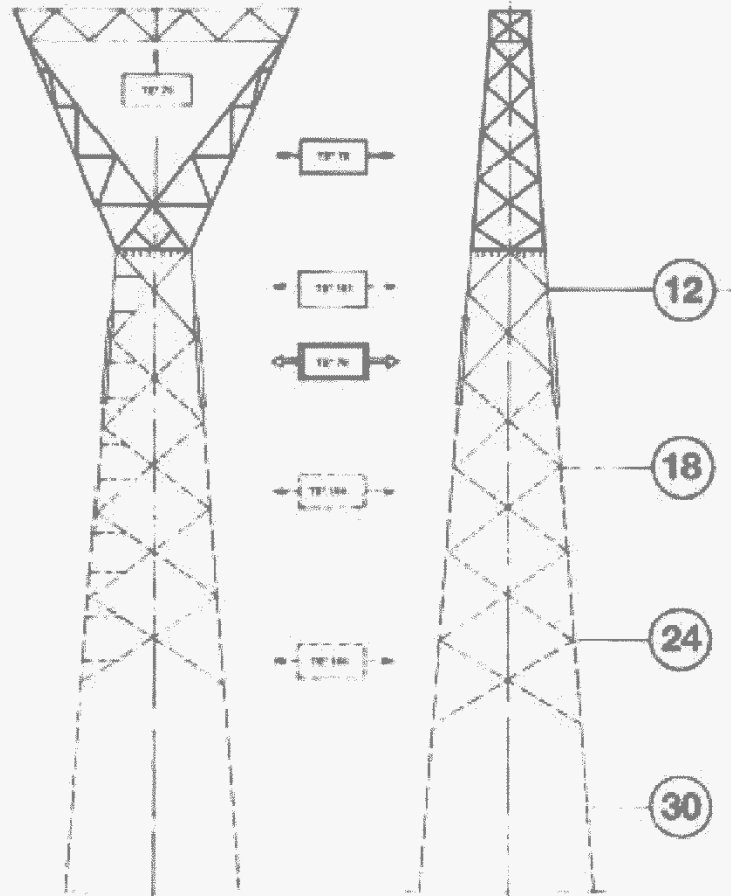

FACCIA TRASVERSALE

FACCIA LONGITUDINALE



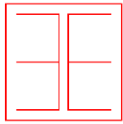

3E Ingegneria srl

NUOVO ELETTRODOTTO 150 kV "SE MELFI 380-SE VALLE"  
PARTICOLARI COSTRUTTIVI

TEKNO SIGMA

OGGETTO / SUBJECT

045.20.01.R.12

01

Ott. 2020

49/52

TAG

REV

DATE

PAG / TOT

CLIENTE / CUSTOMER



Linee 132 – 150 kV

Palo Gatto con e senza piattaforma per transizione aereo – cavo.  
Tiro orizzontale in EDS 21% Zona A – EDS 18% Zona B

Codifica:

UX LS5302

Rev. 01

Pag. 2 di 5

INGRESSO NORMALE A 0°

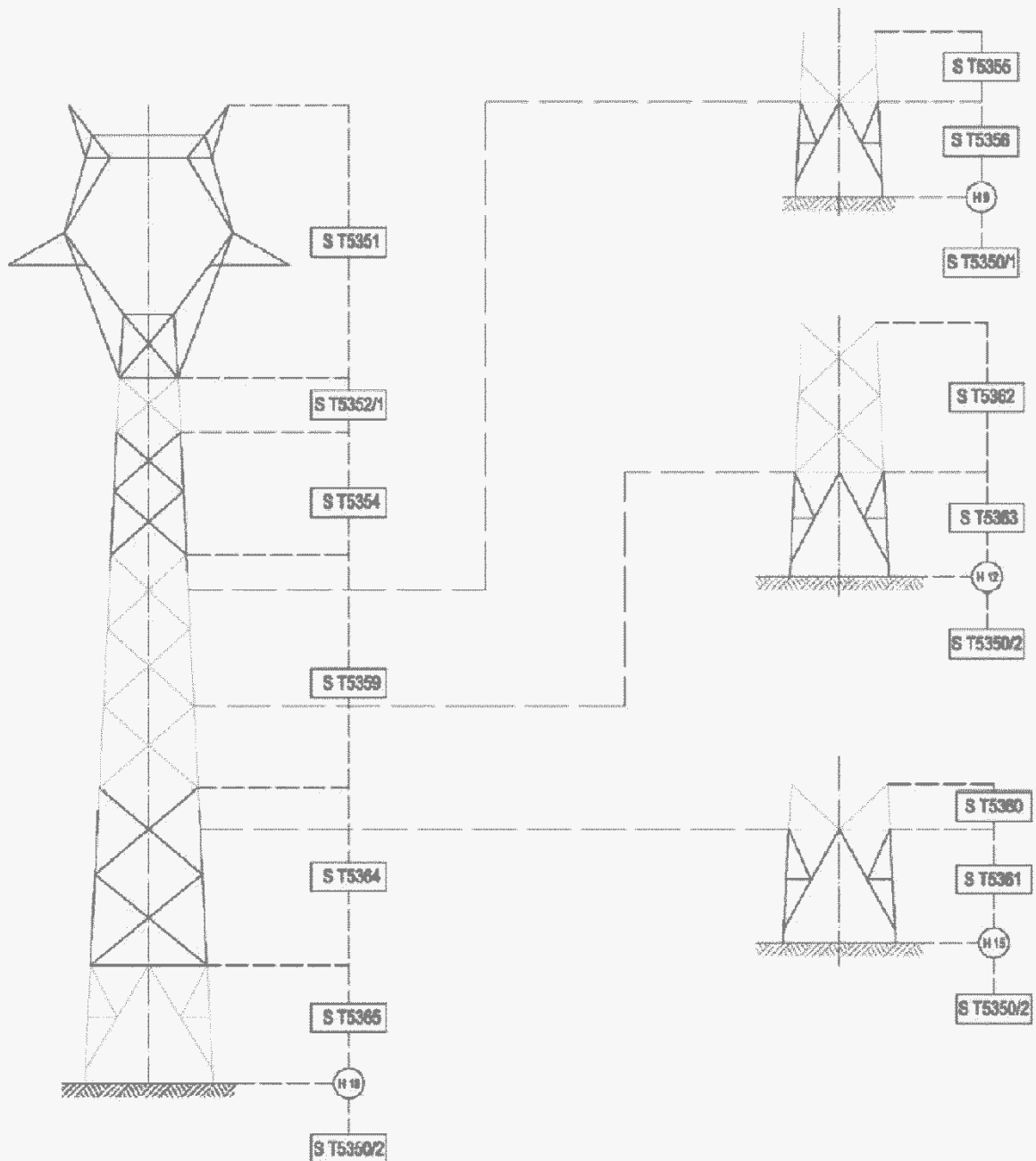

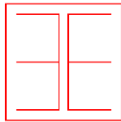

3E Ingegneria srl

NUOVO ELETTRODOTTO 150 kV "SE MELFI 380-SE VALLE"  
PARTICOLARI COSTRUTTIVI

TEKNO SIGMA

OGGETTO / SUBJECT

045.20.01.R.12

01

Ott. 2020

50/52

TAG

REV

DATE

PAG / TOT

CLIENTE / CUSTOMER



Linee 132 - 150 kV  
Palo Gatto con e senza piattaforma per transizione aereo - cavo.  
Tiro orizzontale in EDS 21% Zona A - EDS 18% Zona B

Codifica:

UX LS6302

Rev. 01

Pag. 3 di 5

INGRESSO TIPO "A" 22° 30'

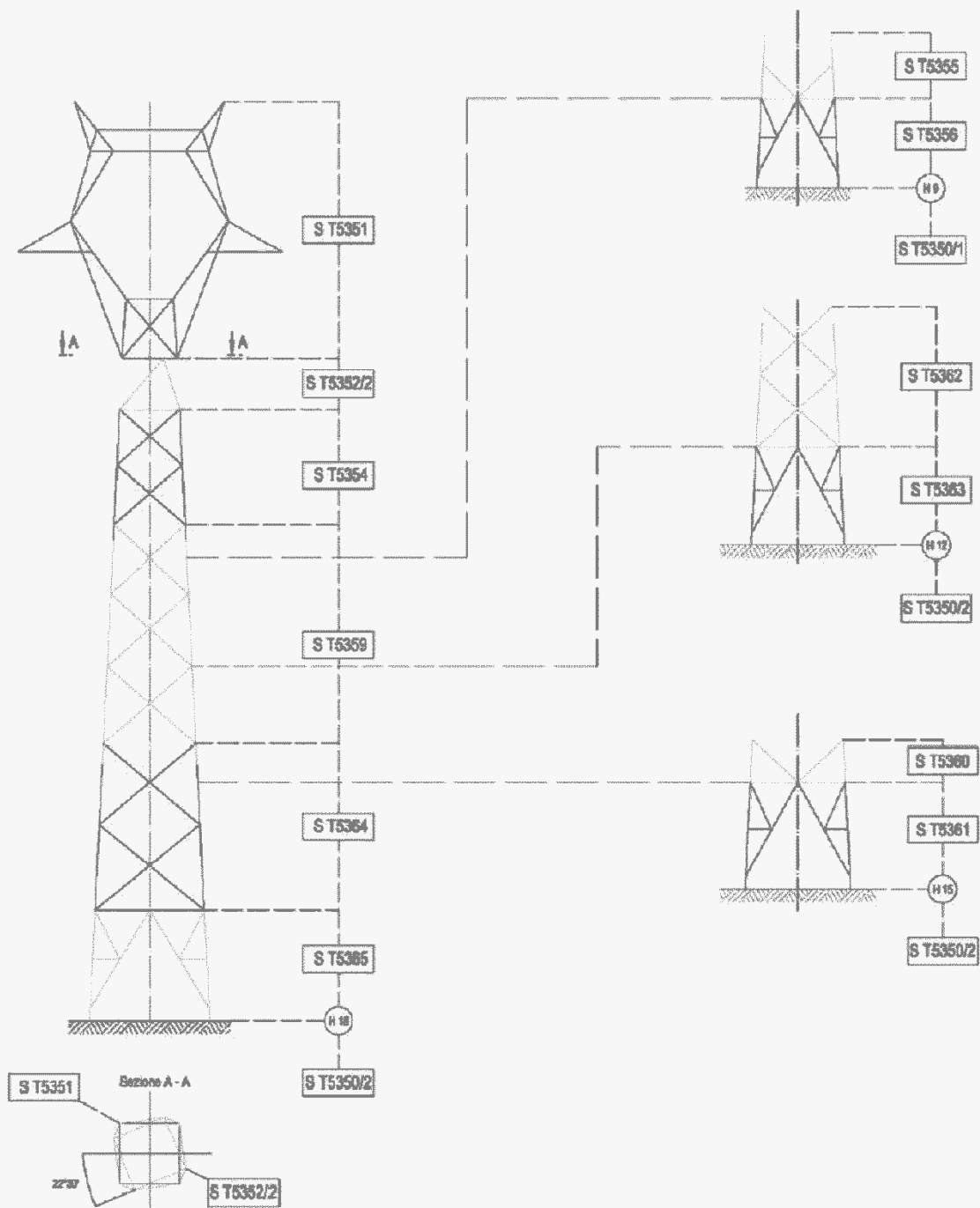

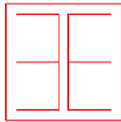

3E Ingegneria srl

NUOVO ELETTRODOTTO 150 kV "SE MELFI 380-SE VALLE"  
PARTICOLARI COSTRUTTIVI

TEKNO SIGMA

OGGETTO / SUBJECT

045.20.01.R.12

01

Ott. 2020

51/52

TAG

REV

DATE

PAG / TOT

CLIENTE / CUSTOMER



Linee 132 – 150 kV

Palo Gatto con e senza piattaforma per transizione aereo – cavo.  
Tiro orizzontale in EDS 21% Zona A – EDS 18% Zona B

Codifica:

UX LS5302

Rev. 01

Pag. 4 di 5

INGRESSO TIPO "B" 22° 30'

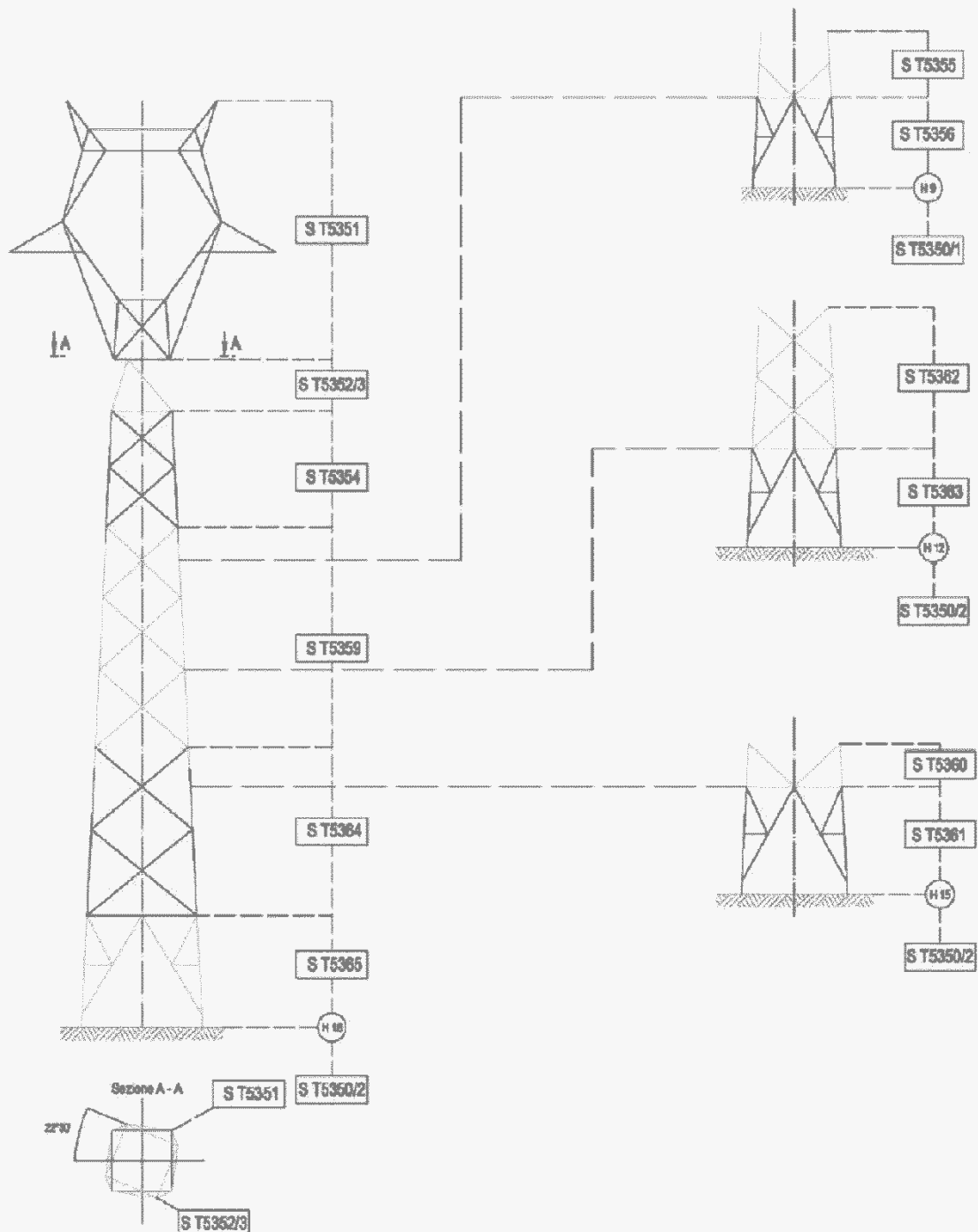

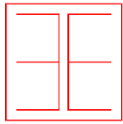

3E Ingegneria srl

NUOVO ELETTRODOTTO 150 kV "SE MELFI 380-SE VALLE"  
PARTICOLARI COSTRUTTIVI

TEKNO SIGMA

OGGETTO / SUBJECT

045.20.01.R.12

01

Ott. 2020

52/52

TAG

REV

DATE

PAG / TOT

CLIENTE / CUSTOMER



Linee 132 – 150 kV  
Palo Gatto con e senza piattaforma per transizione aereo – cavo.  
Tiro orizzontale in EDS 21% Zona A – EDS 18% Zona B

Codifica:

UX LS5302

Rev. 01

Pag. 5 di 5

INGRESSO NORMALE A 0° CON PIATTAFORMA

