



# COMUNE DI FOGGIA



## PROGETTO DEFINITIVO

### – PROGETTO AGROFOTOVOLTAICO –

**IMPIANTO DI PRODUZIONE ELETTRICA DA FONTE RINNOVABILE DI TIPO  
FOTOVOLTAICO INTEGRATO DA PROGETTO DI RIQUALIFICAZIONE AGRICOLA**

Committente:

**Grupotec Solar Italia 7 s.r.l.**

Via Statuto, 10  
20121 Milano (MI)



**StudioTECNICO**

**Ing. Marco G. Balzano**

Via Canello Rotto, 3  
70125 BARI | Italy  
+39 331.6794367  
www.ingbalzano.com



Spazio Riservato agli Enti:

REV	DATA	ESEGUITO	VERIFICA	APPROV	DESCRIZ
R0	12/01/2022	IDV	MBG	MBG	Prima Emissione

Numero Commessa:

**SV615**

Data Elaborato:

**12/01/2022**

Revisione:

**R0**

Titolo Elaborato:

**Relazione Impatto Luminoso**

Progettista:

**ing. Marco G. Balzano**

Ordine degli Ingegneri della Provincia di Bari n.9341  
Professionista Antincendio Elenco Ministero degli Interni BA09341101837  
Consulente Tecnico d'Ufficio (CTU) Tribunale Bari

Elaborato:

**P.08**

## Sommario

<b>1. Premessa</b> .....	<b>3</b>
1.1 Generalità.....	3
1.2 Descrizione Sintetica Iniziativa.....	5
1.3 Contatto .....	7
1.4 Localizzazione.....	8
Area Impianto .....	9
Area Sottostazione Elettrica – Punto di Connessione.....	10
1.5 Oggetto della Relazione .....	11
1.6 Normativa di riferimento .....	12
<b>2. DESCRIZIONE DEGLI IMPIANTI</b> .....	<b>14</b>
2.1 Generalità.....	14
2.2 Impianto di illuminazione parco fotovoltaico .....	16
2.3 Impianto di illuminazione SSEU.....	20
2.4 Plinto Fondazione Pali Illuminazione .....	22
<b>3. Conclusioni</b> .....	<b>23</b>

## 1. Premessa

### 1.1 Generalità

La Società **GRUPOTEC SOLAR ITALIA 7 SRL**, con sede in Via Statuto, 10 – 20121 Milano (MI), è soggetto Proponente di una iniziativa finalizzata alla realizzazione e messa in esercizio di un progetto **Agri-fotovoltaico** denominato **"FOG08 – Pezza Quaranta"**.

L'iniziativa prevede la realizzazione di un impianto fotovoltaico destinato alla **produzione di energia elettrica da fonti rinnovabili integrato** da un **progetto agronomico**.

Il modello, meglio descritto nelle relazioni specialistiche, si prefigge l'obiettivo di **ottimizzare** e utilizzare in modo **efficiente** il territorio, producendo **energia elettrica** pulita e garantendo, allo stesso tempo, una **produzione agronomica**.

Il costo della produzione elettrica, mediante la tecnologia fotovoltaica, è concorrenziale alle fonti fossili, ma con tutti i vantaggi derivanti dall'uso della fonte solare, quali zero emissioni di CO<sub>2</sub>, inquinanti solidi e liquidi, nessuna emissione sonora, ecc.

L'impianto fotovoltaico produrrà energia elettrica utilizzando come energia primaria quella dei raggi solari. In particolare, l'impianto trasformerà, grazie all'esposizione alla luce solare dei moduli fotovoltaici realizzati in materiale semiconduttore, una percentuale dell'energia luminosa dei fotoni in energia elettrica sotto forma di corrente continua che, opportunamente trasformata in corrente alternata da apparati elettronici chiamati "inverter", sarà ceduta alla rete elettrica nazionale.

La tecnologia fotovoltaica presenta molteplici aspetti favorevoli:

1. il sole è risorsa gratuita ed inesauribile;
2. non comporta emissioni inquinanti;
3. non genera inquinamento acustico
4. permette una diversificazione delle fonti energetiche e riduzione del deficit elettrico;
5. presenta una estrema affidabilità sul lungo periodo (vita utile superiore a 30 anni);
6. i costi di manutenzione sono ridotti al minimo;
7. il sistema presenta elevata modularità;
8. si presta a facile integrazione con sistemi di accumulo;
9. consente la delocalizzazione della produzione di energia elettrica.

L'impianto in progetto consente di produrre un significativo quantitativo di energia elettrica senza alcuna emissione di sostanze inquinanti, senza alcun inquinamento acustico e con un ridotto impatto visivo.

Rif. Elaborato:	Elaborato:	Data	Rev	
SV615-P.08	Relazione Impatto Luminoso	12/01/2022	R0	Pagina 3 di 23

L'iniziativa si inquadra, pertanto, nel piano di realizzazione di impianti per la produzione di energia fotovoltaica che la società intende realizzare nella Regione Puglia per contribuire al soddisfacimento delle esigenze di energia pulita e sviluppo sostenibile sancite già dal Protocollo Internazionale di Kyoto del 1997 e, più di recente, dall'Accordo sul Clima delle Nazioni Unite (Parigi, Dicembre 2015), il Piano Nazionale Energia e Clima (PNIEC - 2020) e il Piano Nazionale di Ripresa e Resilienza (PNRR - 2021), tutti concordi nel porre la priorità sulla transizione energetica dalle fonti fossili alle rinnovabili. Infatti, le fonti energetiche rinnovabili, oltre a ridurre gli impatti sull'ambiente, contribuiscono anche a migliorare il tenore di vita delle popolazioni e la distribuzione di reddito nelle regioni più svantaggiate, periferiche o insulari, favorendo lo sviluppo interno, contribuendo alla creazione di posti di lavoro locali permanenti, con l'effetto di conseguire una maggiore coesione economica e sociale.

In tale contesto nazionale ed internazionale lo sfruttamento dell'energia del sole costituisce una valida risposta alle esigenze economiche ed ambientali sopra esposte.

In questa ottica ed in ragione delle motivazioni sopra esposte si colloca e trova giustificazione il progetto dell'impianto fotovoltaico oggetto della presente relazione.

La tipologia di opera prevista rientra nella categoria "impianti industriali non termici per la produzione di energia, vapore ed acqua calda" citata nell'All. IV articolo 2 lettera b) del D.Lgs 152/2006, aggiornato con il recente D.Lgs 4/2008 vigente dal 13 febbraio 2008.

Tutta la progettazione è stata svolta utilizzando le **ultime tecnologie** con i migliori **rendimenti** ad oggi disponibili sul mercato; considerando che la tecnologia fotovoltaica è in rapido sviluppo, dal momento della progettazione definitiva alla realizzazione potranno cambiare le tecnologie e le caratteristiche delle componenti principali (moduli fotovoltaici, inverter, strutture di supporto), ma resteranno invariate le caratteristiche complessive e principali dell'intero impianto in termini di potenza massima di produzione, occupazione del suolo e fabbricati.

Circa il **progetto agronomico**, da realizzare in consociazione con la produzione di energia elettrica da fonte rinnovabile fotovoltaica, si è condotta un'approfondita analisi con lo scopo di:

- Attivare un progetto per favorire la biodiversità e la salvaguardia ambientale;
- Potenziare la copertura a verde dell'area, anche in compensazione di ambiti degradati dal punto di vista ambientale siti nelle vicinanze;
- Mantenere la continuità colturale condotta sul fondo e preservare il contesto paesaggistico.

## 1.2 Descrizione Sintetica Iniziativa

L'iniziativa è da realizzarsi nell'agro del Comune di **Foggia** (FG).

Per ottimizzare la produzione agronomica e la produzione energetica, è stato scelto di realizzare l'impianto fotovoltaico mediante strutture ad inseguimento mono-assiale N-S (trackers). Essi garantiranno una maggiore resa in termini di producibilità energetica.

Circa le **attività agronomiche** da effettuare in consociazione con la produzione di energia elettrica da fonte rinnovabile fotovoltaica, si è condotto uno studio agronomico finalizzato all'analisi pedo-agronomica dei terreni, del potenziale e vocazione storica del territorio e dell'attività colturale condotta dall'azienda agricola proprietaria del fondo.

Il progetto prevede, oltre alle opere di mitigazione a verde delle fasce perimetrali, la coltivazione nelle interfile di specie arboree come da relazioni agronomiche.

Per quel che concerne l'impianto fotovoltaico, esso avrà una potenza complessiva pari a **32,5MWn – 37,2528 MWp**.

L'impianto comprenderà **130** inverter da **250 kVA @30°C**.

Gli inverter saranno connessi a gruppi a un trasformatore 800/30.000 V (*per i dettagli si veda lo schema unifilare allegato*).

Segue un riassunto generale dei dati di impianto:

<b>Potenza nominale:</b>	<b>32.500 kWn</b>
<b>Potenza picco:</b>	<b>37.252,8 kWp</b>
<b>Inverters:</b>	<b>130 x SUNGROW 250</b>
<b>Strutture:</b>	<b>712 tracker da 2x39 moduli</b> <b>126 tracker da 2x26 moduli</b>
<b>Moduli fotovoltaici:</b>	<b>62.088 u. x 600 Wp</b>

Presso l'impianto verranno realizzate le cabine di campo e la cabina principale di impianto, dalla quale si dipartiranno le linee di collegamento di media tensione interrate verso la Sotto Stazione Utente AT/MT – Punto di Consegna RTN Terna.

L'impianto sarà collegato in A.T. alla Rete di Trasmissione Nazionale (RTN) di TERNA S.p.A.

In base alla soluzione di connessione (**CODICE PRATICA 202001393**), l'impianto fotovoltaico sarà collegato, mediante la sottostazione MT/AT utente, in antenna a 150 kV su nuovo stallo



StudioTECNICO | Ing. Marco Balzano  
Via Canello Rotto, 03 | 70125 BARI | Italy  
[www.ingbalzano.com](http://www.ingbalzano.com)



Progettista: Ing. Marco Gennaro Balzano  
Ordine Degli Ingegneri Della Provincia Di Bari N. 9341

condiviso del futuro ampliamento della Stazione Elettrica a 380/150 kV di Terna S.p.A. di Foggia sita in Località Mezzana Tagliata.

Essa avrà la finalità di permettere la connessione dell'impianto fotovoltaico alla sezione della Stazione Elettrica RTN. La SSEU consentirà la trasformazione della tensione dalla M.T. a **30** kV (tensione di esercizio dell'impianto di produzione) alla A.T. a **150** kV (tensione di consegna lato TERNA S.p.A.).

Le opere, data la loro specificità, sono da intendersi di interesse pubblico, indifferibili ed urgenti ai sensi di quanto affermato dall'art. 1 comma 4 della legge 10/91 e ribadito dall'art. 12 comma 1 del Decreto Legislativo 387/2003, nonché urbanisticamente compatibili con la destinazione agricola dei suoli come sancito dal comma 7 dello stesso articolo del decreto legislativo.



Rif. Elaborato:	Elaborato:	Data	Rev	
SV615-P.08	Relazione Impatto Luminoso	12/01/2022	R0	Pagina 6 di 23



StudioTECNICO | Ing. Marco Balzano  
Via Canello Rotto, 03 | 70125 BARI | Italy  
[www.ingbalzano.com](http://www.ingbalzano.com)



Progettista: Ing. Marco Gennaro Balzano  
Ordine Degli Ingegneri Della Provincia Di Bari N. 9341

## 1.3 Contatto

Società promotrice: **GRUPOTEC SOLAR ITALIA 7 S.R.L**

Indirizzo: Via Statuto, 10  
20121 MILANO  
PEC: [grupotecsolaritalia7srl@legalmail.it](mailto:grupotecsolaritalia7srl@legalmail.it)  
Mob: +39 331.6794367

Progettista: **Ing. MARCO G. BALZANO**

Indirizzo: Via Canello Rotto, 03  
70125 BARI (BA)  
Tel. +39 331.6794367  
Email: [studiotecnico@ingbalzano.com](mailto:studiotecnico@ingbalzano.com)  
PEC: [ing.marcobalzano@pec.it](mailto:ing.marcobalzano@pec.it)

STUDIOTECNICO   
ing. MarcoBALZANO  
SERVIZI TECNICI DI INGEGNERIA

Rif. Elaborato:	Elaborato:	Data	Rev	
SV615-P.08	Relazione Impatto Luminoso	12/01/2022	R0	Pagina 7 di 23

## 1.4 Localizzazione

L'impianto "FOG08 – Pezza Quaranta" si trova in Puglia, nel Comune di **Foggia** (FG). Il terreno agricolo ricade in zona agricola E ai sensi dello strumento urbanistico vigente per il comune di **Foggia** (PRG). L'area di intervento ha una estensione di circa 70,66 Ha e ricade in agro di Foggia, in località "Pezza Quaranta" e nei pressi della Strada Statale 16 Adriatica e dell'Autostrada A14.



Localizzazione area di intervento, in blu la perimetrazione del sito, in giallo e rosso il tracciato della connessione

### Coordinate GPS:

Latitudine: 41.558304° N

Longitudine: 15.509125° E

Altezza s.l.m.: 48 m

SERVIZI TECNICI DI INGEGNERIA

Rif. Elaborato:	Elaborato:	Data	Rev	
SV615-P.08	Relazione Impatto Luminoso	12/01/2022	R0	Pagina 8 di 23



## AREA IMPIANTO

L'area a disposizione del proponente è censita catastalmente nel comune di **Foggia** (FG) come di seguito specificato:

Titolarità	Ubicazione	Foglio	Particella	Classamento	Consistenza
IANNARELLI Antonio	FOGGIA (FG)	18	29	SEMINATIVO	0.3236
IANNARELLI Antonio	FOGGIA (FG)	18	30	SEMIN IRRIG/SEMINATIVO	5.6778
IANNARELLI Antonio	FOGGIA (FG)	18	31	SEMINATIVO/SEMIN IRRIG	13.3998
IANNARELLI Antonio	FOGGIA (FG)	18	38	SEMIN IRRIG/SEMINATIVO	1.1969
IANNARELLI Antonio	FOGGIA (FG)	18	39	SEMINATIVO	0.2104
IANNARELLI Antonio	FOGGIA (FG)	18	41	SEMINATIVO	0.2650
IANNARELLI Antonio	FOGGIA (FG)	18	202	SEMINATIVO	0.2250
IANNARELLI Antonio	FOGGIA (FG)	18	253	SEMINATIVO	0.0058
IANNARELLI Antonio	FOGGIA (FG)	18	254	SEMINATIVO	0.0019
IANNARELLI Antonio	FOGGIA (FG)	18	258	ULIVETO	2.7874
IANNARELLI Antonio	FOGGIA (FG)	18	261	SEMINATIVO	0.0390
IANNARELLI Antonio	FOGGIA (FG)	18	262	SEMIN IRRIG/SEMINATIVO	0.1500
IANNARELLI Antonio	FOGGIA (FG)	18	284	SEMIN IRRIG/SEMINATIVO	4.2428
IANNARELLI Antonio	FOGGIA (FG)	18	286	SEMINATIVO	6.6797
IANNARELLI Antonio Achille Pasquale	FOGGIA (FG)	18	332	SEMIN IRRIG	1.6599
CANCELLARO Michele	FOGGIA (FG)	18	333	SEMIN IRRIG	2.3337
IANNARELLI Ermelinda Anna	FOGGIA (FG)	18	334	SEMIN IRRIG	2.6446
IANNARELLI Antonio Achille Pasquale	FOGGIA (FG)	18	335	SEMIN IRRIG	4.6927
CANCELLARO Michele	FOGGIA (FG)	18	336	SEMIN IRRIG	6.5296
IANNARELLI Ermelinda Anna	FOGGIA (FG)	18	337	SEMIN IRRIG	15.0820
IANNARELLI Antonio Achille Pasquale	FOGGIA (FG)	18	342	ULIVETO/SEMINATIVO	2.5107

In particolare, l'area potenzialmente nella disponibilità del proponente è pari a circa 70,6583 Ha.



Figura 1-1: Inquadramento Catastale

L'area considerata per la realizzazione d'impianto agrofotovoltaico, compatibilmente con la vincolistica territoriale, sarà soltanto una quota parte dell'area disponibile individuata nel progetto in oggetto.

#### AREA SOTTOSTAZIONE ELETTRICA – PUNTO DI CONNESSIONE

La realizzazione della stazione di consegna (SSE Utente) è prevista nel comune di **Foggia** (FG), nelle vicinanze della stazione a 380/150 kV di Terna.

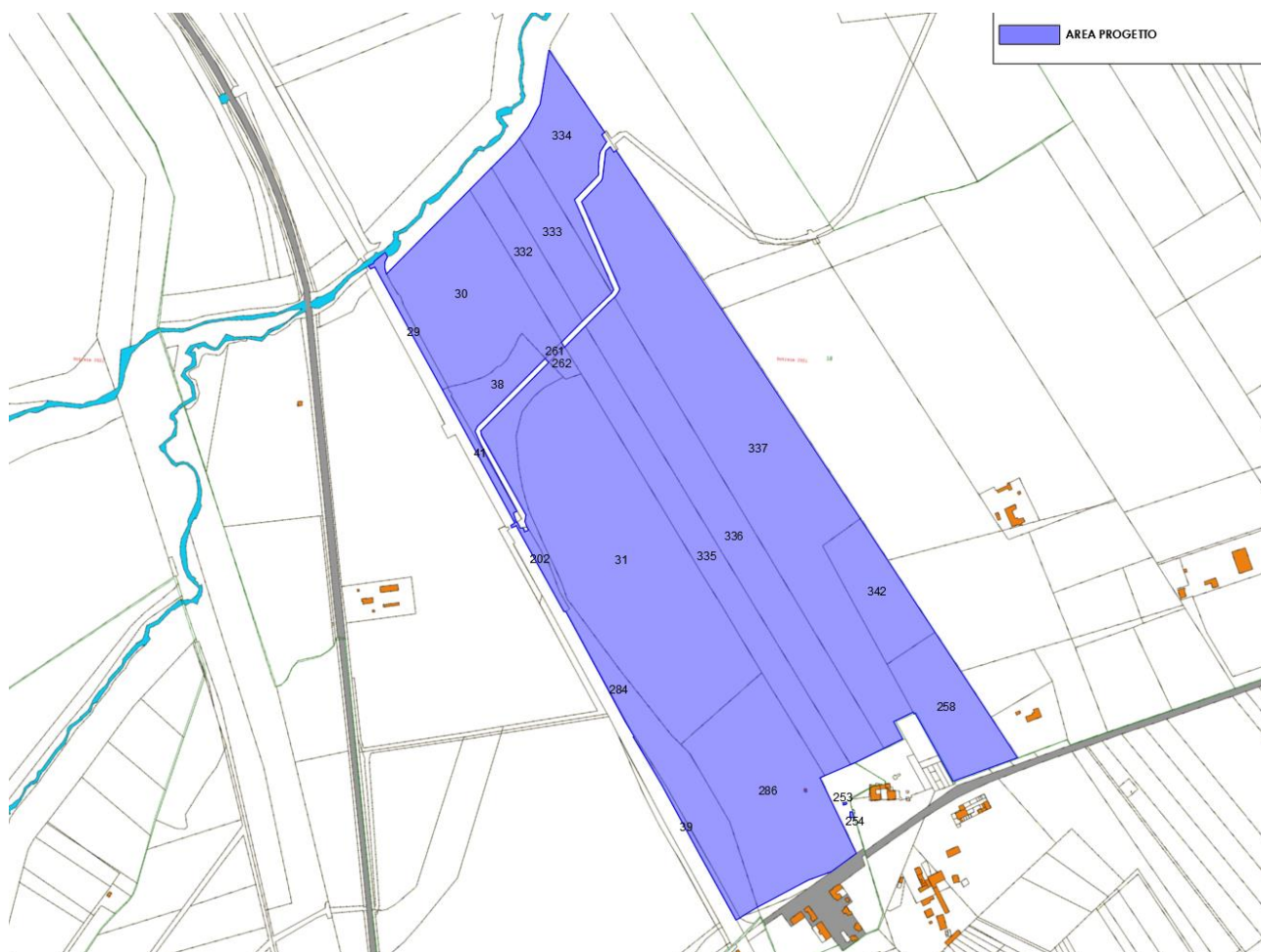
L'area individuata è identificata al N.C.T. di **Foggia nel foglio di mappa 51 particella 139** come rappresentato nella tavola allegata.

Rif. Elaborato:	Elaborato:	Data	Rev	
SV615-P.08	Relazione Impatto Luminoso	12/01/2022	R0	Pagina 10 di 23

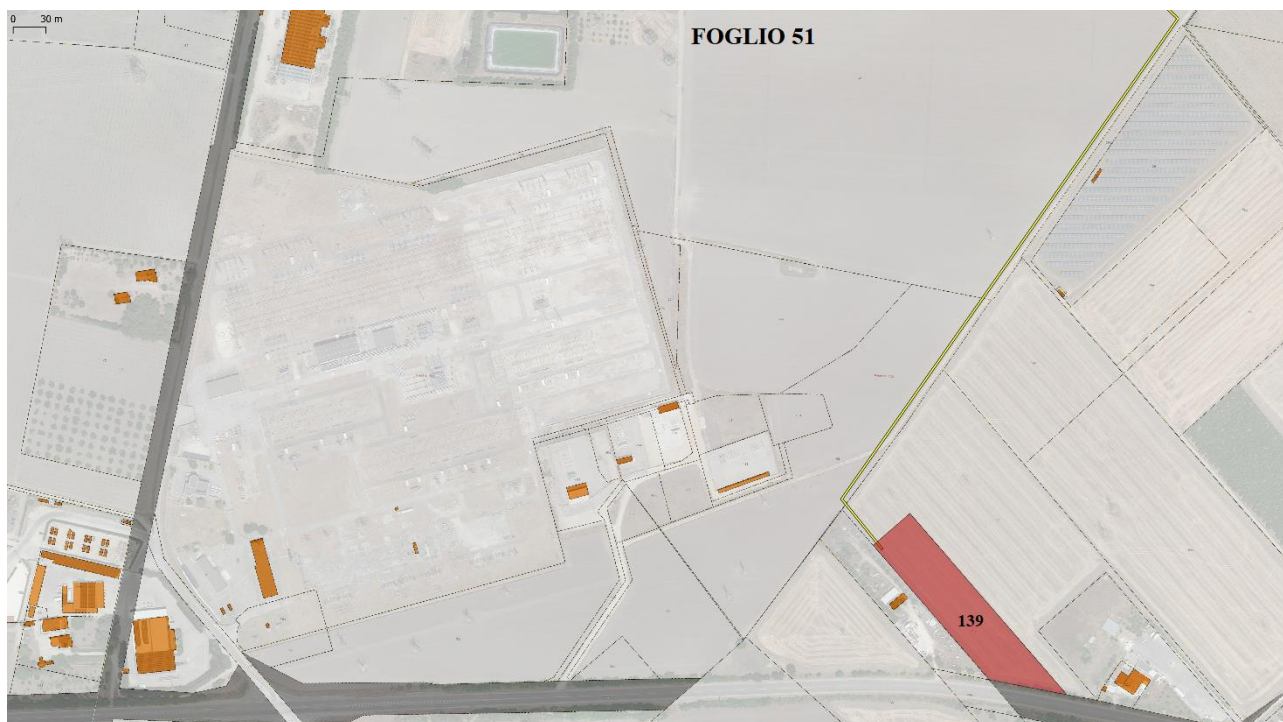

Area S.S.E.U. - Inquadramento Catastale

**La società proponente ha già provveduto ad un accordo preliminare d'intesa per l'acquisizione della disponibilità del terreno su cui insisterà la stazione elettrica di consegna.**

La stazione elettrica utente sarà dotata di un trasformatore di potenza con relativi edifici tecnici adibiti al controllo e alla misura dell'energia prodotta ed immessa in rete.

La stazione, condivisa con altri due produttori, avrà un'estensione di circa 8.400,00 mq e l'ubicazione è prevista su un terreno classificato, urbanisticamente dal vigente strumento urbanistico del Comune di **Foggia** (FG), come area "Agricola E".

### 1.5 Oggetto della Relazione

La presente relazione ha come scopo la valutazione dell'impatto luminoso per la realizzazione del parco fotovoltaico denominato "**FOG08 – Pezza Quaranta**" sito in agro di **Foggia**.

Il progetto tiene in conto le problematiche inerenti al risparmio energetico ed all'inquinamento luminoso, come previsto dalla Legge Regione Puglia del 23 novembre 2005 n. 15 in tema di "**Misure urgenti in tema di risparmio energetico ad uso di illuminazione esterna e di lotta all'inquinamento luminoso**". La diffusione dell'illuminazione artificiale ha aumentato notevolmente la quantità di luce che si propaga verso l'alto e di conseguenza sono aumentate in proporzione anche le problematiche relative all'inquinamento luminoso. A quest'ultimo, con la crisi energetica si è associato il problema del risparmio energetico.

Rif. Elaborato:	Elaborato:	Data	Rev	
SV615-P.08	Relazione Impatto Luminoso	12/01/2022	R0	Pagina 11 di 23

*Si considera inquinamento luminoso ogni alterazione dei livelli di illuminazione naturale e, in particolare, ogni forma di irradiazione di luce artificiale che si disperda al di fuori delle aree a cui essa è funzionalmente dedicata, in particolar modo se orientata al di sopra della linea dell'orizzonte.*

L'inquinamento luminoso ha molteplici effetti negativi, tra cui quelli che si ripercuotono sull'ambiente come, ad esempio, l'alterazione delle abitudini di vita degli animali, alterazione dei processi fotosintetici delle piante e abbagliamento per l'uomo.

Il sistema di illuminazione a servizio dell'impianto fotovoltaico in oggetto, è posto lungo la recinzione e all'interno dell'impianto, all'interno di una fascia perimetrale alberata ad alto fusto, su appositi pali di sostegno e sarà realizzato nel rispetto delle norme per la prevenzione degli infortuni sul lavoro e delle norme CEI 64-8 in quanto norme di buona tecnica ai fini della regola d'arte. A tal proposito si definisce quanto segue:

- *impianto elettrico di illuminazione esterna: complesso formato dalle linee di alimentazione, dai sostegni degli apparecchi di illuminazione e dalle apparecchiature destinato a realizzare l'illuminazione delle aree esterne;*
- *corpo illuminante: apparecchio che distribuisce, filtra o trasforma la luce trasmessa da una o più lampade e che comprende tutte le parti necessarie a sostenere, fissare e proteggere le lampade;*
- *flusso luminoso o potenza luminosa: grandezza fotometrica che misura la potenza percepita della luce;*
- *abbagliamento: condizione di disagio provocata da una sorgente luminosa non schermata a o da una superficie con materiali troppo riflettenti.*

## 1.6 Normativa di riferimento

La Regione Puglia si è dotata di uno strumento normativo tramite il quale regolamentare gli aspetti relativi all'inquinamento luminoso derivante dagli impianti di illuminazione pubblica e privata costituita dalla legge regionale 15/2005 "**Misure urgenti per il contenimento dell'inquinamento luminoso e per il risparmio energetico**".

In generale, le principali finalità delle normative vigenti contro la dispersione di luce artificiale verso l'alto sono le seguenti:

1. riduzione dell'inquinamento luminoso e dei consumi;
2. riduzione dei fenomeni d'abbagliamento;

Rif. Elaborato:	Elaborato:	Data	Rev	
SV615-P.08	Relazione Impatto Luminoso	12/01/2022	R0	Pagina 12 di 23

3. tutela dall'inquinamento luminoso dei siti degli osservatori astronomici professionali e non professionali di rilevanza regionale o provinciale, nonché delle zone circostanti.
4. miglioramento della qualità della vita e delle condizioni di fruizione dei centri urbani e dei beni ambientali.

Con il REGOLAMENTO REGIONALE 22 agosto 2006, n. 13 la Regione Puglia persegue gli obiettivi della tutela dei valori ambientali finalizzati allo sviluppo sostenibile della comunità regionale, promuove la riduzione dell'inquinamento luminoso e dei consumi energetici da esso derivanti, al fine di conservare e proteggere l'ambiente naturale, inteso anche come territorio, sia all'interno che all'esterno delle aree naturali protette.

Nel caso specifico dell'impianto fotovoltaico il regolamento propone:

- *La salvaguardia per tutta la popolazione del cielo notturno, considerato patrimonio naturale della Regione da conservare e valorizzare, e la salvaguardia della salute del cittadino.*
- *Una attenta e scrupolosa valutazione degli impianti di illuminazione per le aree a verde in ambito urbano, al fine di evitare, in particolare all'avifauna presente e alle piante stesse, disturbi e conseguenti sconvolgimenti del loro ciclo biologico.*
- *Il miglioramento delle caratteristiche costruttive e dell'efficienza degli impianti d'illuminazione, una attenta commisurazione del rapporto costi benefici degli impianti, una valutazione dell'impatto ambientale degli impianti. Pertanto sono rese operative le norme sulla riduzione dell'intensità di lampade esterne ed utilizzo di impianti a basso consumo.*

Lo scopo di queste prescrizioni risulta essere duplice; infatti, se da un lato si ottiene il risparmio di energia mediante l'impiego di lampade a basso consumo, dall'altro sono limitate le emissioni luminose.

## 2. DESCRIZIONE DEGLI IMPIANTI

### 2.1 Generalità

L'iniziativa è da realizzarsi nell'agro del Comune di **Foggia** (FG).

Per ottimizzare la produzione agronomica e la produzione energetica, è stato scelto di realizzare l'impianto fotovoltaico mediante strutture ad inseguimento mono-assiale N-S (trackers). Essi garantiranno una maggiore resa in termini di producibilità energetica.

Circa le **attività agronomiche** da effettuare in consociazione con la produzione di energia elettrica da fonte rinnovabile fotovoltaica, si è condotto uno studio agronomico finalizzato all'analisi pedo-agronomica dei terreni, del potenziale e vocazione storica del territorio e dell'attività colturale condotta dall'azienda agricola proprietaria del fondo.

Il progetto prevede, oltre alle opere di mitigazione a verde delle fasce perimetrali, la coltivazione nelle interfile di specie arboree come da relazioni agronomiche.

Per quel che concerne l'impianto fotovoltaico, esso avrà una potenza complessiva pari a **32,5MWn – 37,2528 MWp**.

L'impianto comprenderà **130** inverter da **250 kVA @30°C**.

Gli inverter saranno connessi a gruppi a un trasformatore 800/30.000 V (*per i dettagli si veda lo schema unifilare allegato*).

Segue un riassunto generale dei dati di impianto:

<b>Potenza nominale:</b>	<b>32.500 kWn</b>
<b>Potenza picco:</b>	<b>37.252,8 kWp</b>
<b>Inverters:</b>	<b>130 x SUNGROW 250</b>
<b>Strutture:</b>	<b>712 tracker da 2x39 moduli</b> <b>126 tracker da 2x26 moduli</b>
<b>Moduli fotovoltaici:</b>	<b>62.088 u. x 600 Wp</b>

Presso l'impianto verranno realizzate le cabine di campo e la cabina principale di impianto, dalla quale si dipartiranno le linee di collegamento di media tensione interrate verso la Sotto Stazione Utente AT/MT – Punto di Consegna RTN Terna.

L'impianto sarà collegato in A.T. alla Rete di Trasmissione Nazionale (RTN) di TERNA S.p.A.

<b>Rif. Elaborato:</b>	<b>Elaborato:</b>	<b>Data</b>	<b>Rev</b>	
SV615-P.08	Relazione Impatto Luminoso	12/01/2022	R0	Pagina 14 di 23

In base alla soluzione di connessione (**CODICE PRATICA 202001393**), l'impianto fotovoltaico sarà collegato, mediante la sottostazione MT/AT utente, in antenna a 150 kV su nuovo stallo condiviso del futuro ampliamento della Stazione Elettrica a 380/150 kV di Terna S.p.A. di Foggia sita in Località Mezzana Tagliata.

Essa avrà la finalità di permettere la connessione dell'impianto fotovoltaico alla sezione della Stazione Elettrica RTN. La SSEU consentirà la trasformazione della tensione dalla M.T. a **30 kV** (tensione di esercizio dell'impianto di produzione) alla A.T. a **150 kV** (tensione di consegna lato TERNA S.p.A.).

Le opere, data la loro specificità, sono da intendersi di interesse pubblico, indifferibili ed urgenti ai sensi di quanto affermato dall'art. 1 comma 4 della legge 10/91 e ribadito dall'art. 12 comma 1 del Decreto Legislativo 387/2003, nonché urbanisticamente compatibili con la destinazione agricola dei suoli come sancito dal comma 7 dello stesso articolo del decreto legislativo.

## 2.2 Impianto di illuminazione parco fotovoltaico

Il sistema di illuminazione lungo il perimetro del parco fotovoltaico è composto da corpi illuminanti con lampade a tecnologia led installate su pali di sostegno in acciaio zincato aventi altezza fuori terra **3,5 m** e posti ad una distanza di circa **50 m** l'uno dall'altro, lungo il margine esterno della viabilità perimetrale, ad una distanza dalle file di inseguitori, e quindi dei moduli fotovoltaici, non inferiore a **5 m**.

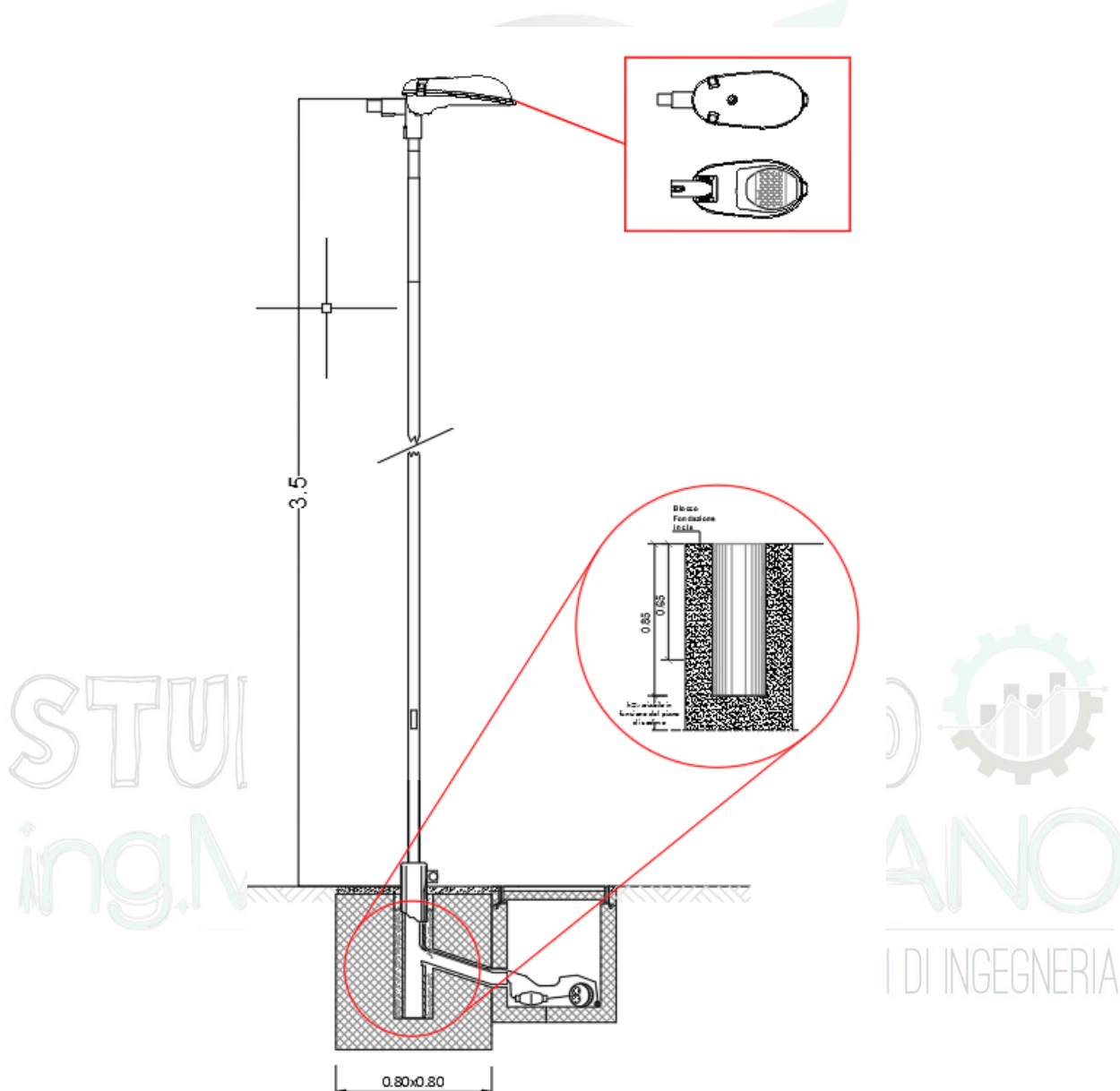

L'utilizzo di nuovi corpi illuminanti con tecnologia LED genera, come diretta conseguenza positiva, un risparmio dell'energia utilizzata a fini di illuminare l'ambiente servito (riduzione dei consumi pari a circa il 60% rispetto alla tecnologia tradizionale come lampade di tipo alogene).

Rif. Elaborato:	Elaborato:	Data	Rev	
SV615-P.08	Relazione Impatto Luminoso	12/01/2022	R0	Pagina 16 di 23



La realizzazione di un impianto di illuminazione con tecnologia LED comporterà un sensibile risparmio dei vettori energetici dovuti ai ridotti consumi. Infatti, a parità di ore di funzionamento e di livello di illuminamento, la quota energetica assorbita risulta pressoché dimezzata.

**Per contenere eventuali effetti di inquinamento, la scelta della curva fotometrica è stata tale da evitare di colpire le superfici dei moduli fotovoltaici in modo da limitare fenomeni di riflessione, mediante ottiche che concentrano il flusso luminoso lungo la viabilità del parco, pertanto evitando potenziale riflessione e abbagliamento derivante da incidenza sul piano dei moduli.**

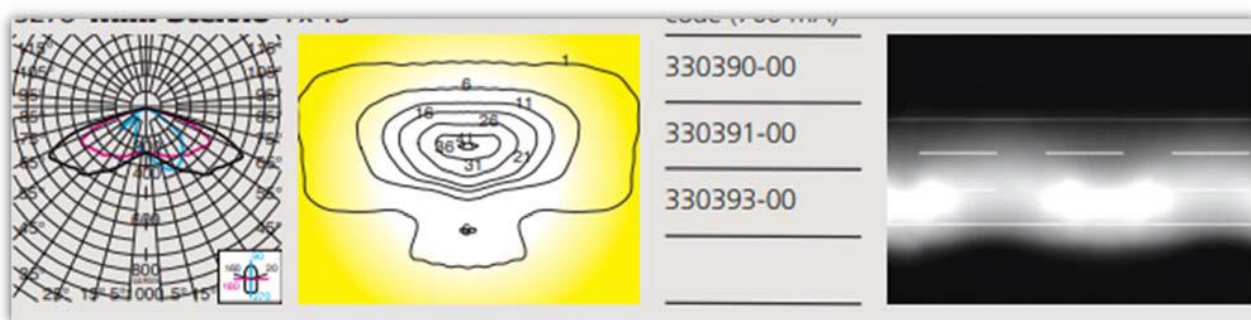

**La fotometrica di emissione a 90° rispetto al piano di emissione sarà inoltre pari a zero: nel caso specifico il proiettore presenta una fotometrica pari a zero già a 75°:**

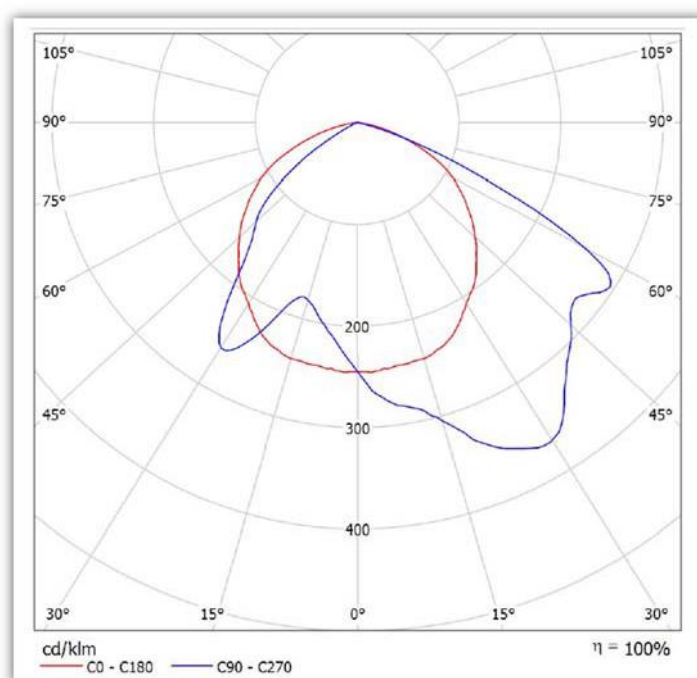

Ogni palo sarà dotato di una sola sorgente luminosa con ottica parallela al terreno, con emissione luminosa pari a circa **6000lm** alla temperatura di colore di **4000k** ed alla corrente d'impiego di **350mA**.

Rif. Elaborato:	Elaborato:	Data	Rev	
SV615-P.08	Relazione Impatto Luminoso	12/01/2022	R0	Pagina 17 di 23

Definita la scelta delle lampade da utilizzare, conseguenza è stata la selezione delle apparecchiature di illuminazione che, considerata la continua e rapida evoluzione tecnologica, potranno variare conformemente ai principi della relazione.

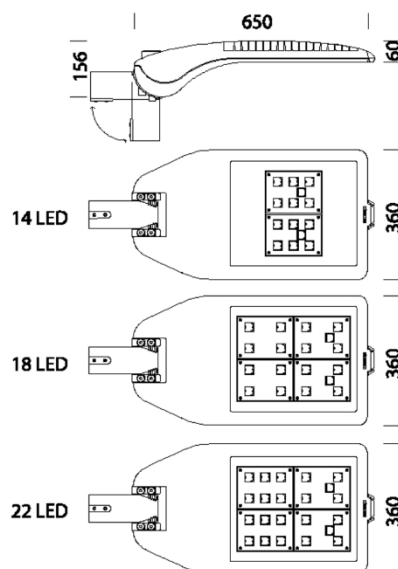
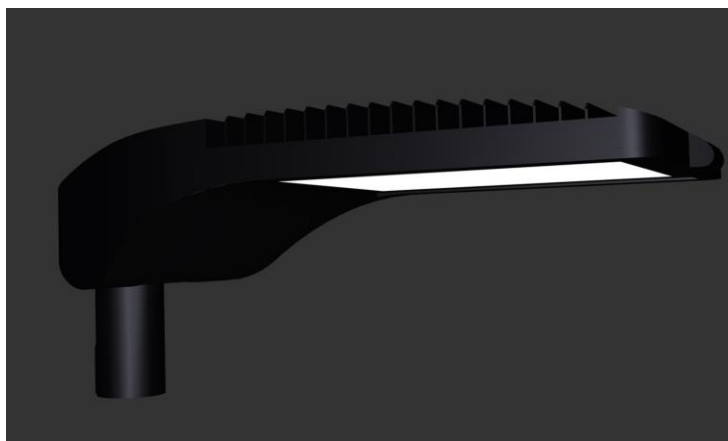

Code	Gear	Kg	Lumen Output-K-CRI	WTot	Colour	Surge
330370-00	CLD	7,56	LED-5502lm-700mA-4000K-CRI>70	52 W	ANTRACITE	6/8kV
330371-00	CLD	7,88	LED-7718lm-700mA-4000K-CRI>70	78 W	ANTRACITE	6/8kV
330372-00	CLD	7,64	LED-10326lm-700mA-4000K-CRI>70	102 W	ANTRACITE	6/8kV
330480-00	CLD	7,58	LED-2991lm-350mA-4000K-CRI>70	24 W	ANTRACITE	6/8kV
330481-00	CLD	7,92	LED-4488lm-350mA-4000K-CRI>70	39 W	ANTRACITE	6/8kV
330482-00	CLD	8,34	LED-5983lm-350mA-4000K-CRI>70	53 W	ANTRACITE	6/8kV
330483-00	CLD	7,94	LED-4380lm-530mA-4000K-CRI>70	40 W	ANTRACITE	6/8kV
330484-00	CLD	7,94	LED-6569lm-530mA-4000K-CRI>70	60 W	ANTRACITE	6/8kV
330485-00	CLD	7,88	LED-8759lm-530mA-4000K-CRI>70	78 W	ANTRACITE	6/8kV
330370-39	CLD	8,20	LED-5117lm-700mA-3000K-CRI>70	52 W	ANTRACITE	6/8kV
330371-39	CLD	8,48	LED-7178lm-700mA-3000K-CRI>70	78 W	ANTRACITE	6/8kV
330372-39	CLD	7,94	LED-9603lm-700mA-3000K-CRI>70	102 W	ANTRACITE	6/8kV
330480-39	CLD CELL	7,38	LED-2782lm-350mA-3000K-CRI>70	25 W	ANTRACITE	6/8kV
330481-39	CLD CELL	7,94	LED-4174lm-350mA-3000K-CRI>70	37 W	ANTRACITE	6/8kV
330482-39	CLD CELL	7,92	LED-5564lm-350mA-3000K-CRI>70	50 W	ANTRACITE	6/8kV
330483-39	CLD CELL	8,00	LED-4073lm-530mA-3000K-CRI>70	25 W	ANTRACITE	6/8kV
330484-39	CLD CELL	8,00	LED-6109lm-530mA-3000K-CRI>70	50 W	ANTRACITE	6/8kV
330485-39	CLD CELL	7,70	LED-8146lm-530mA-3000K-CRI>70	74 W	ANTRACITE	6/8kV

L'impianto di illuminazione perimetrale previsto tra gli interventi in progetto verrà realizzato a scopo di sicurezza e sorveglianza dell'area e sarà dotato di sensori di rilevamento che provvederanno ad attivare l'illuminazione e le telecamere di sorveglianza solo al manifestarsi di un'intrusione all'interno del perimetro monitorato, ovvero in caso di necessità manutentive occasionali, ragion per cui l'accensione dell'impianto sarà legata ad occasionali eventi di intrusione di origine antropica (furto, danneggiamenti, errori di accesso da parte dei manutentori, ecc.). Il tempo di accensione sarà in tal caso solo lo stretto necessario per la rilevazione dell'intrusione tramite le telecamere e la gestione del conseguente allarme.

**La soluzione indicata è conforme alle norme di contenimento dell'inquinamento luminoso vigenti su territorio regionale.**

Rif. Elaborato:	Elaborato:	Data	Rev	
SV615-P.08	Relazione Impatto Luminoso	12/01/2022	R0	Pagina 18 di 23

Sui pali saranno montate armature stradali con sorgente luminosa a led. L'intero sistema sarà comandato da interruttore crepuscolare e regolatore di flusso al fine di garantire un regolare funzionamento dell'impianto e un corrispondente utilizzo ottimale dell'energia impiegata.

Le armature avranno le seguenti caratteristiche:

- Performance ed efficienza

LED multichip ad altissima efficienza in combinazione con performanti ottiche secondarie, per garantire le migliori performance illuminotecniche e di potenza nell'illuminazione stradale.

- Gestione rapida e comfort

possibilità di integrazione con diversi sistemi di telecontrollo per smart cities, disponibili sul mercato, per migliorare la gestione della pubblica illuminazione e ridurre i costi di manutenzione e i consumi energetici.

Alla luce di quanto detto in premessa e di quanto previsto dalle leggi e norme in materia di illuminazione e riduzione dell'inquinamento luminoso, il progetto si prefigge di perseguire le seguenti finalità:

- ridurre l'inquinamento luminoso ed i consumi energetici da esso derivanti;
- aumentare la sicurezza stradale per la riduzione degli incidenti evitando abbagliamenti e distrazioni che possano generare pericolo per il traffico ed i pedoni;
- integrare gli impianti con l'ambiente circostante diurno e notturno;
- realizzare impianti ad alta efficienza favorendo il risparmio energetico;
- ottimizzare gli oneri di gestione e quelli di manutenzione;
- uniformare le tipologie d'installazione;
- valorizzare l'ambiente urbano.

Qualsiasi intervento di adeguamento dell'impianto di pubblica illuminazione è imposto dalle prescrizioni di cui alla **L.R. 4/2005**, per l'ottenimento dei seguenti risultati:

- Corpi illuminanti in grado di non avere emissioni del flusso luminoso verso l'alto.
- Lampade in grado di fornire una elevata efficienza luminosa ed una emissione che non disturba gli osservatori astronomici.
- Quadri elettrici per la parzializzazione del flusso luminoso, con riduzione almeno del 30% dei livelli di illuminazione entro le ore 24.

Rif. Elaborato:	Elaborato:	Data	Rev	
SV615-P.08	Relazione Impatto Luminoso	12/01/2022	R0	Pagina 19 di 23

## 2.3 Impianto di illuminazione SSEU

Lungo il perimetro della SSEU, per questioni di sicurezza e sorvegliabilità, si prevede la realizzazione di un impianto di illuminazione con tecnologia a bassissimo consumo a led posizionato lungo il perimetro su pali di altezza di **6 m** ad una distanza media di circa **20 m**. Sui pali saranno montate armature stradali con sorgente luminosa a led. L'intero sistema sarà comandato da interruttore crepuscolare e regolatore di flusso al fine di garantire un regolare funzionamento dell'impianto e un corrispondente utilizzo ottimale dell'energia impiegata.

Le armature avranno le seguenti caratteristiche:

- Performance ed efficienza

LED multichip ad altissima efficienza in combinazione con performanti ottiche secondarie, per garantire le migliori performance illuminotecniche e di potenza nell'illuminazione stradale.

- Gestione rapida e comfort

possibilità di integrazione con diversi sistemi di telecontrollo per smart cities, disponibili sul mercato, per migliorare la gestione della pubblica illuminazione e ridurre i costi di manutenzione e i consumi energetici.

Alla luce di quanto detto in premessa e di quanto previsto dalle leggi e norme in materia di illuminazione e riduzione dell'inquinamento luminoso, il progetto si prefigge di perseguire le seguenti finalità:

- ridurre l'inquinamento luminoso ed i consumi energetici da esso derivanti;
- aumentare la sicurezza stradale per la riduzione degli incidenti, evitando abbagliamenti e distrazioni che possano generare pericolo per il traffico ed i pedoni;
- integrare gli impianti con l'ambiente circostante diurno e notturno;
- realizzare impianti ad alta efficienza favorendo il risparmio energetico;
- ottimizzare gli oneri di gestione e quelli di manutenzione;
- uniformare le tipologie d'installazione;
- valorizzare l'ambiente urbano.

Qualsiasi intervento di adeguamento dell'impianto di pubblica illuminazione è imposto dalle prescrizioni di cui alla L.R. 15/2005, per l'ottenimento dei seguenti risultati:

- Corpi illuminanti in grado di non avere emissioni del flusso luminoso verso l'alto.
- Lampade in grado di fornire una elevata efficienza luminosa ed una emissione che non disturba gli osservatori astronomici.

Rif. Elaborato:	Elaborato:	Data	Rev	
SV615-P.08	Relazione Impatto Luminoso	12/01/2022	R0	Pagina 20 di 23

- Quadri elettrici per la parzializzazione del flusso luminoso, con riduzione almeno del 30% dei livelli di illuminazione entro le ore 24.

L'utilizzo di nuovi corpi illuminanti con tecnologia LED genera, come diretta conseguenza positiva, un risparmio dell'energia utilizzata a fini di illuminare l'ambiente servito (riduzione dei consumi pari a circa il 60% rispetto alla tecnologia tradizionale come lampade di tipo alogene).

La realizzazione di un impianto di illuminazione con tecnologia LED comporterà un sensibile risparmio dei vettori energetici dovuti ai ridotti consumi. Infatti a parità di ore di funzionamento e di livello di illuminamento la quota energetica assorbita risulta pressoché dimezzata.

Definita la scelta delle lampade da utilizzare, conseguenza è stata la selezione delle apparecchiature di illuminazione che, considerata la continua e rapida evoluzione tecnologica, potranno variare conformemente ai principi della relazione.

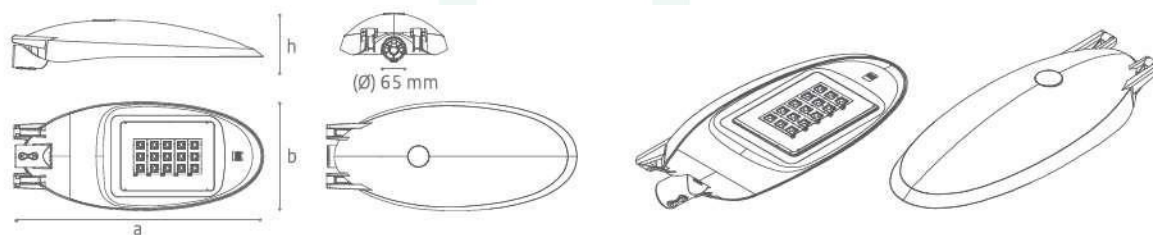

#### Dimensioni

a = 830 mm  
b = 360 mm  
b = 175 mm  
Ø = 65 mm

#### Peso

11,5 Kg

Articolo	Potenza	N = 4.000 K C = 5.000 K UW = 5.700 K	W = 3.000 K	WW = 2.700 K
G13H-K <sup>oo</sup>	109 W	15.600 lm	13.000 lm	10.800 lm
G14H-K <sup>oo</sup>	117 W	16.800 lm	14.000 lm	11.200 lm
G15H-K <sup>oo</sup>	125 W	18.000 lm	15.000 lm	12.000 lm
G16H-K <sup>oo</sup>	134 W	19.200 lm	16.000 lm	12.800 lm
G17H-K <sup>oo</sup>	142 W	20.400 lm	17.000 lm	13.600 lm
G18H-K <sup>oo</sup>	150 W	21.600 lm	18.000 lm	14.400 lm

Composizione Codice Articolo

K = WW - W - N - C - UW

<sup>oo</sup> = A1 - A2 - A4 - A6 - A8 - A9 - R1 - E3

## 2.4 Plinto Fondazione Pali Illuminazione

I pali saranno ancorati al terreno mediante un plinto di fondazione in cls di dimensioni massime pari a 1mx0.8mx0.7m. Al centro di questo plinto sarà lasciato un foro di diametro 200mm, entro cui sarà issato e fissato il palo mediante costipazione di sabbia fine fino ad una certa quota e per la parte rimanente mediante colata di cemento di suggellamento.

Ogni palo sarà dotato di morsettiera valvolata posta a base palo; in caso di corto circuito su un proiettore interviene il fusibile di quel palo evitando di mettere fuori servizio un'intera parte di impianto; inoltre, questa selettività migliora notevolmente la ricerca del proiettore guasto.

Alla base di ciascun palo sarà realizzato un pozzetto di derivazione con corpo in cls e chiusino in cls semicarrabile delle dimensioni di 40x40 e profondità 50 cm. In ciascuno di questi pozzetti sarà realizzato il collegamento tra la dorsale di alimentazione dei proiettori e il cavo che, posto nella cavità del palo, alimenterà il proiettore posto sulla sua testa. Il collegamento sarà effettuato mediante giunto a resina colata.

Per l'alimentazione di tutti i pali sarà realizzata una condotta elettrica corrente perimetralmente lungo la parte interna della recinzione. Questa condotta sarà realizzata con cavo tipo FG16OR16 posato in cavidotti interrato di diametro 110mm. Questa condotta sarà intercettata lungo il suo percorso dai pozzetti posti alla base di ciascuno dei pali di illuminazione. L'impianto di illuminazione sarà realizzato integralmente in classe II. Pertanto i proiettori e la morsettiera valvolata saranno in classe II, mentre il cavo da posarsi nella cavità del palo sarà di tipo FG16OR16, il quale avendo tensione nominale pari a 0,6/1kV, quindi di almeno un gradino superiore alla tensione nominale del sistema elettrico alimentato, è anch'esso equiparabile alla classe II.

### 3. Conclusioni

Per tutto quanto sopra descritto è possibile ritenere che l'impianto di illuminazione previsto con la realizzazione e l'esercizio dell'impianto fotovoltaico, nelle condizioni di progetto, risulti compatibile con le prescrizioni fissate dalla LR 15/2005 per l'installazione ed utilizzo degli apparecchi di illuminazione e gli impatti derivanti dal progetto sulle componenti di inquinamento luminoso e abbagliamento siano da considerarsi trascurabili.

