

IMPIANTO AGRIVOLTAICO
SITO NEL COMUNE DI ORTA NOVA
IN PROVINCIA DI FOGGIA

Valutazione di Impatto Ambientale
(artt. 23-24-25 del D.Lgs. 152/2006)

Commissione Tecnica PNRR-PNIEC
(art. 17 del D.L. 77/2021, convertito in L. 108/2021)

Prot. CIAE: DPE-0007123-P-10/08/2020

Idea progettuale, modello insediativo e coordinamento generale: **AG Advisory S.r.l.**

Paesaggio e supervisione generale: **CRETA S.r.l.**

Elaborazioni grafiche: **Eclettico Design**

Assistenza legale: **Studio Legale Sticchi Damiani**

Progettisti:

Progetto agricolo: **NETAFIM Italia S.r.l.**

Dott. Alberto Vezio Puggioni

Dott. Roberto Foglietta

Progetto azienda agricola: **Eclettico Design**

Ing. Roberto Cereda

Progetto impianto fotovoltaico: **Silver Ridge Power Italia S.r.l.**

Ing. Stefano Felice

Arch. Salvatore Pozzuto

Progetto strutture impianto fotovoltaico: **Ing. Nicola A. di Renzo**

Progetto opere di connessione: **Ing. Fabio Calcarella**

Contributi specialistici:

Acustica: **Dott. Gabriele Totaro**

Agronomia: **Dott. Agr. Barnaba Marinosci**

Agronomia: **Dott. Agr. Giuseppe Palladino**

Archeologia: **Dott.ssa Caterina Polito**

Archeologia: **Dott.ssa Michela Rugge**

Asseverazione PEF: **Omnia Fiduciaria S.r.l.**

Fauna: **Dott. Giacomo Marzano**

Geologia: **Geol. Pietro Pepe**

Idraulica: **Ing. Luigi Fanelli**

Piano Economico Finanziario: **Dott. Marco Marincola**

Vegetazione e microclima: **Dott. Leonardo Beccarisi**

Cartella **VIA_2/**

Sottocartella **P_AGRIVOLTAICO/**

Identificatore:
PAGRVL TREL26

Prime indicazioni Piani di Sicurezza

Descrizione Prime indicazioni e disposizioni per la stesura dei Piani di Sicurezza

Nome del file:

PAGRVL TREL26.pdf

Tipologia

Relazione

Scala

-

Autori elaborato: Ing. Errico Giovanni

Rev.	Data	Descrizione
00	01/02/2022	Prima emissione
01		
02		

Spazio riservato agli Enti:

Regione: PUGLIA
Provincia: FOGGIA

Comuni: Orta Nova 1

**IMPIANTO FOTOVOLTAICO DELLA POTENZA
NOMINALE DI 18,114 MWp**

CODICE IDENTIFICATIVO PRATICA AUTORIZZAZIONE UNICA REGIONALE: -----

Società Proponente Amaranto Energie e Sviluppo S.r.l.

Via Orti 1/A
37050 San Pietro di Morubio (VR)
P.IVA: 08240530728

Titolo dell'Elaborato:

**PRIME INDICAZIONI E DISPOSIZIONI PER LA STESURA DEI
PIANI DI SICUREZZA**

Denominazione del file dell'Elaborato:

-----_DocumentazioneSpecialistica_.pdf

Elaborato:

0000

Progettista:

ing.
Ordine Ing. Brindisi n.
Via Del ,
72100 Brindisi
@ingpec.eu

Visti / Firme / Timbri:

SVILUPPO PROGETTO

Marseglia Amaranto Energie e Sviluppo S.r.l.
Via Orti 1/A
37050 San Pietro di Morubio (VR)



Formato di stampa: A4 - Scala N.A.

Data	Revisione	DESCRIZIONE	Elaborazione	Verifica e controllo
08.09.2020	0	PRIMA EMISSIONE	ing.	ing.
REVISIONI				

INDICE

1	Lavoro.....	pag.	2
2	Committenti.....	pag.	3
3	Responsabili.....	pag.	3
4	Imprese.....	pag.	4
5	Documentazione	pag.	8
6	Descrizione sintetica dell'opera	pag.	9
7	Segnaletica generale prevista nel cantiere.....	pag.	14
8	Lavorazioni e loro interferenze	pag.	17
9	Rischi individuati nelle lavorazioni e relative misure preventive e protettive.....	pag.	40
10	Attrezzature utilizzate nelle lavorazioni	pag.	48
11	Macchine utilizzate nelle lavorazioni.....	pag.	71
12	Potenza sonora attrezzature e macchine.....	pag.	84
13	Coordinamento delle lavorazioni e fasi	pag.	85
14	Coordinamento per uso comune di apprestamenti, attrezzature, infrastrutture, mezzi e servizi di protezione collettiva.....	pag.	89
15	Modalità organizzative della cooperazione, del coordinamento e della reciproca informazione tra le imprese/lavoratori autonomi	pag.	90
16	Organizzazione servizio di pronto soccorso, antincendio ed evacuazione dei lavoratori	pag.	93
17	Conclusioni generali	pag.	121

1 PREMESSA

Il sito sul quale sarà realizzato l'impianto fotovoltaico ricopre una superficie in agro di Orta Nova. Esso ricade nel foglio 2 ed è catastalmente individuato alle particelle 355-63-183-184-185-290-291-292 e al foglio 3 p.lle 21-23-61-62-63-64-65-66-67-78-79-80-81-112-113-114-115-116-117-128-131-132-134-135-177-257-259-297-298-335 per una superficie complessiva opzionata di 39.545 ha . È ubicato a oltre 8 km dal centro del comune di Orta Nova (FG). L'impianto fotovoltaico per la produzione di energia elettrica oggetto della presente relazione tecnico- descrittiva avrà le seguenti caratteristiche:

- potenza installata lato DC: 18,114 MWp;
- potenza dei singoli moduli: 665 Wp;
- n. 4 cabine di conversione e trasformazione;
- n. 1 cabina di smistamento;
- rete elettrica interna a 1500 V tra i moduli fotovoltaici, e tra questi e le cabine di conversione e trasformazione;
- rete elettrica interna a bassa tensione per l'alimentazione dei servizi ausiliari di centrale (controllo, illuminazione, forza motrice, ecc...).
- rete elettrica interna a 30 kV per il collegamento in entra-esce tra le varie cabine di conversione/trasformazione e con la cabina di smistamento;
- rete telematica interna di monitoraggio per il controllo dell'impianto fotovoltaico;

Nel complesso l'intervento di realizzazione dell'impianto fotovoltaico, conterà delle seguenti opere:

- installazione dei moduli fotovoltaici;
- installazione delle cabine di conversione e trasformazione e della cabina di smistamento;
- realizzazione dei collegamenti elettrici di campo;
- realizzazione della viabilità interna;
- realizzazione del cavidotto MT;
- realizzazione della sottostazione elettrica.

L'elemento cardine di un impianto di produzione di energia elettrica da fonte fotovoltaica, è la cella fotovoltaica (di cui si compongono i moduli fotovoltaici), che grazie al materiale semiconduttore di cui è composta, trasforma l'energia luminosa derivante dal sole in corrente elettrica continua. Tale energia in corrente continua viene poi convertita in corrente alternata e può essere utilizzata direttamente dagli utenti, o immessa nella Rete di Trasmissione Nazionale.

In generale, i componenti principali di un impianto fotovoltaico sono:

- i moduli fotovoltaici (costituiti dalle celle su descritte);
- i cavi elettrici di collegamento;
- gli inverter;
- i trasformatori BT/MT;
- i quadri di protezione e distribuzione in media tensione;
- gli elettrodotti in media tensione;
- i contatori per misurare l'energia elettrica prodotta dall'impianto;
- le cabine di smistamento.

Il progetto del presente impianto prevede l'utilizzo di moduli fotovoltaici con struttura mobile ad inseguitore solare mono assiale, est-ovest. Questa tecnologia consente, attraverso la variazione dell'orientamento dei moduli, di mantenere la superficie captante sempre perpendicolare ai raggi solari, mediante l'utilizzo di un'apposita struttura che, ruotando sul suo asse Nord-Sud, ne consente la movimentazione giornaliera da Est a Ovest, coprendo un angolo sotteso tra $\pm 50^\circ$.

L'impianto fotovoltaico in oggetto sarà composto da 27.240 moduli fotovoltaici di nuova generazione in silicio monocristallino di potenza nominale pari a 18,114 MWp. Le celle fotovoltaiche di cui si compone ogni modulo sono protette verso l'esterno da un vetro temprato ad altissima trasparenza e da un foglio di tedlar, il tutto incapsulato sotto vuoto ad alta temperatura tra due fogli di EVA (Ethylene/Vinyl /Acetate).

L'area su cui sorgerà l'impianto fotovoltaico sarà completamente recintata e dotata di illuminazione, impianto antintrusione e videosorveglianza.

Il presente documento ha lo scopo definire in via preliminare le linee guida per la redazione del Piano di Sicurezza e Coordinamento (PSC) relativo al progetto definitivo riguardante la realizzazione del predetto impianto di produzione e delle relative ulteriori opere come di seguito descritto.

A tale scopo vengono di seguito raccolte le prime indicazioni di massima per poter redigere il PSC dei lavori in oggetto e per fornire indicazioni sulla valutazione dei costi della sicurezza. Il PSC dovrà essere redatto in conformità a quanto previsto dall'art. 100 del D.Lgs. 81/08 e quindi dall'Allegato XV ed il fascicolo dell'opera secondo l'Allegato XVI allo stesso Decreto.

Nel seguito viene quindi fornita un'analisi preliminare del rischio mediante l'individuazione dei rischi specifici per ogni singola lavorazione, delle prescrizioni e delle schede relative al corretto utilizzo di attrezzature e mezzi d'opera al fine di garantire il rispetto delle norme per la prevenzione di infortuni e per la tutela della salute dei lavoratori.

I contenuti del presente documento dovranno essere tenuti in conto anche nella successiva eventuale fase di progettazione esecutiva. Tutti i soggetti interessati dalle diverse lavorazioni, ossia maestranze, tecnici, figure responsabili, nonché i referenti e gli utenti della Committenza, dovranno essere resi edotti sui rischi specifici e sulle misure di sicurezza da adottare. Il PSC subirà i necessari adattamenti/aggiornamenti in funzione dell'evoluzione delle esigenze reali e

concrete del cantiere, tenendo conto dunque dell'avvicendamento delle imprese, della eventuale contemporaneità ed interferenza tra le diverse lavorazioni, dell'utilizzo comune di impianti, attrezzature, mezzi logistici e dispositivi di protezione collettiva.

Il PSC che sarà sviluppato in seguito prenderà in considerazione ed approfondirà la salvaguardia dell'incolumità delle maestranze addette ai lavori, dei responsabili del cantiere, delle figure di supervisione e dei fornitori esterni.

Dovrà inoltre essere curato l'aspetto della valutazione dei rischi verso l'esterno e dall'esterno verso il cantiere per ridurre al minimo l'interferenza con l'ambiente circostante.

Tutte le figure di cantiere dovranno operare in stretta collaborazione col fine di garantire lo svolgimento in sicurezza delle attività, la corretta valutazione e risoluzione delle interferenze, assicurando un costante avanzamento dei lavori.

Tutte le problematiche comuni e generali di cantiere, ivi comprese quelle di natura logistica, dovranno essere tenute in debita considerazione nella redazione del Piano di Sicurezza e Coordinamento.

2 RIFERIMENTI NORMATIVI

Gli strumenti normativi da tenere in considerazione sono:

- D. Lgs. 81/08. Testo unico sulla sicurezza e ss.mm.ii;
- Direttiva Macchine 2006/42/CE;
- D.Lgs. 37/2008 - Sicurezza degli impianti;
- norme tecniche nazionali (UNI) ed europee (EN) applicabili.

3 LINEE GUIDA PER LA REDAZIONE DEL PIANO DI SICUREZZA E COORDINAMENTO

Il PSC verrà elaborato tenendo conto innanzi tutto che la vita di ogni cantiere ha una storia a se e non è riconducibile a procedure "ingessate". Si ritiene pertanto che i compiti del Coordinatore per la Sicurezza in fase di progettazione e del Coordinatore per la Sicurezza in fase di esecuzione dovranno essere finalizzati rispettivamente a redigere e far applicare i contenuti di un "Piano di sicurezza" che:

- 1) non lasci eccessivi spazi all'autonomia gestionale delle imprese esecutrici nella conduzione del lavoro, perché altrimenti diventerebbe troppo generico (disattendendo al fatto che il PSC deve essere uno strumento operativo che parte da una corretta programmazione e deve dare delle indicazioni ben precise per operare in sicurezza);
- 2) non programmi neppure in maniera troppo minuziosa la vita del cantiere per evitare di legarlo a "procedure burocratiche" che oltre a ridurre il legittimo potere gestionale delle imprese esecutrici non garantirebbero comunque la sicurezza sul lavoro perché "troppo rigidamente imposte o troppo macchinose", con la conseguenza che l'impresa e lo stesso Coordinatore in fase di esecuzione dei lavori, di fronte ad eccessive difficoltà procedurali, finirebbero spesso con il disattenderle.

4 MISURE GENERALI DI TUTELA

Organizzazione generale di cantiere

Nel merito è necessario che l'impresa, preliminarmente, valuti il sito in termini di organizzazione generale. Ciò significa, in relazione al tipo ed all'entità, considerare, ad esempio, il periodo in cui si svolgeranno i lavori, la durata prevista, il numero delle eventuali ditte subappaltatrici, il numero massimo ipotizzabile di addetti, la necessità di predisporre logisticamente il sito in modo da garantire un ambiente di lavoro non solo tecnicamente sicuro e igienico, ma anche il più possibile confortevole e gradito alla Committenza.

Misure generali di prevenzione e di igiene relative all'impianto di cantiere

Si ritiene sempre necessaria una disamina tecnica preventiva sulla situazione dell'area rispetto ad attraversamenti di eventuali sottoservizi, degli aspetti idrologici (canali di scolo, fontanili naturali, acquitrini, acque superficiali), gallerie, presenza di eventuali servitù a favore di altri, notizie sulla climatologia, quali, smottamenti, comportamento dei venti dominanti ed in genere delle condizioni meteorologiche.

Delimitazione dell'area

Al fine di identificare nel modo più chiaro l'area dei lavori è necessario che il PSC individui la recinzione del cantiere lungo tutto il suo perimetro. La recinzione ha lo scopo di impedire l'accesso agli estranei e di segnalare in modo inequivocabile la zona dei lavori. Deve essere costituita con delimitazioni robuste e durature corredate da richiami di divieto e pericolo. Recinzioni, sbarramenti, protezioni, segnalazioni e avvisi devono essere mantenuti in buone condizioni e resi ben visibili sia di giorno che di notte.

Tabellone informativo

L'obbligo dell'esibizione del cartello di cantiere è determinato da norme specifiche che definiscono le misure e i contenuti. Il PSC dovrà contenere indicazioni precise su dove dovrà essere collocato affinché sia ben visibile e contenere tutte le indicazioni necessarie a qualificare il cantiere. Uffici e baraccamenti vanno ubicati in modo opportuno, con una sistemazione razionale e nel rispetto dei vincoli imposti dalla normativa vigente.

Visite mediche obbligatorie

Il PSC dovrà contenere precise prescrizioni in merito agli accertamenti da parte dell'impresa in merito all'idoneità fisica dei lavoratori prima dell'assunzione accertata mediante visita medica generale, oppure tramite presa visione di idoneo documento sanitario personale, nonché in merito all'abbigliamento di lavoro e sistemi e mezzi personali di protezione idonei all'attività specifica che l'impresa sarà tenuta a fornire ai propri lavoratori. Tali DPI dovranno essere conformi alle norme. Inoltre dovranno essere disponibili in cantiere occhiali, maschere, tappi auricolari o cuffie contro il rumore, cinture di sicurezza ed attrezzature specifiche di trattenuta e quant'altro in relazione ad eventuali rischi specifici attinenti la particolarità del lavoro. Tutti i lavoratori dovranno indossare nel corso delle attività i DPI idonei alla specifica lavorazione cambiarli nel caso in cui il cambiamento di attività lo renda necessario.

Direzione cantiere, Sorveglianza lavori, Gestione della Sicurezza

L'organizzazione del lavoro e della sicurezza è articolata in diversi momenti di responsabilizzazione e di formazione dei vari soggetti interessati al processo produttivo così che a fianco di chi esercisce l'attività (datore di lavoro), in ogni unità produttiva e/o cantiere, vanno individuate anche le figure di coloro che dirigono le attività (dirigenti) e di coloro che le sorvegliano (preposti).

Le disposizioni in merito alla sicurezza richiedono da parte del datore di lavoro di:

- disporre, affinché siano attuate, le misure di sicurezza relative all'igiene ed all'ambiente di lavoro che assicurino i requisiti richiesti dalle vigenti disposizioni di legge ed alle più aggiornate norme tecniche, mettendo a disposizione i mezzi necessari;
- rendere edotti ed aggiornati i dirigenti, i preposti e gli stessi lavoratori, nell'ambito delle rispettive attribuzioni e competenze, sulle esigenze di sicurezza aziendale e sulle normative di attuazione con riferimento alle disposizioni di legge e tecniche in materia.

I dirigenti preposti alle attività nelle singole unità produttive e/o cantieri hanno il compito di gestire la sicurezza attraverso la:

- programmazione delle misure di sicurezza relative all'igiene ed all'ambiente di lavoro perché assicurino i requisiti richiesti dalle vigenti disposizioni tecniche di legge in materia e mettere a disposizione i mezzi necessari allo scopo;
- organizzazione dei sistemi di prevenzione collettiva e/o individuale in relazione alle specifiche lavorazioni;

- illustrazione ai preposti dei contenuti di quanto programmato rendendoli edotti dei sistemi di protezione previsti sia collettivi sia individuali in relazione ai rischi specifici cui sono esposti i lavoratori.

I dirigenti preposti alle attività nelle singole unità produttive e/o cantieri hanno il compito di:

- rendere edotte le ditte appaltatrici partecipanti e/o subappaltatrici e/o lavoratori autonomi sui contenuti di quanto programmato e sui sistemi di protezione previsti in relazione ai rischi specifici esistenti nell'ambiente di lavoro in cui sono chiamate a prestare la loro attività, oltre alle disposizioni particolari del presente Piano;
- rendere edotti i lavoratori dei rischi specifici cui sono esposti e portare a loro conoscenza le norme essenziali di prevenzione con i mezzi a disposizione, tenuto conto dell'organizzazione aziendale del lavoro;
- mettere a disposizione dei lavoratori i mezzi di protezione, sia collettivi che individuali, e disporre che i singoli lavoratori osservino le norme di sicurezza;
- verificare ed esigere che siano rispettate le disposizioni di legge e le misure programmate ai fini della sicurezza collettiva ed individuale;
- predisporre affinché gli ambienti, gli impianti, i mezzi tecnici ed i dispositivi di sicurezza siano mantenuti in buona ed efficiente condizione, provvedendo altresì a fare effettuare le verifiche ed i controlli previsti.

I responsabili di cantiere che sovrintendono le attività nelle singole unità produttive e/o cantieri hanno il compito di:

- attuare tutte le misure previste dal piano di sicurezza;
- esigere che i lavoratori osservino le norme di sicurezza e facciano uso dei mezzi personali di protezione messi a loro disposizione;
- aggiornare i lavoratori sulle norme essenziali di sicurezza in relazione ai rischi specifici cui sono esposti.

Coordinamento

Tale Coordinamento è di pertinenza del Coordinatore in fase di esecuzione. L'impresa non si potrà esimere di fornire la documentazione, le strutture, le informazioni e quant'altro necessario di specifica competenza al fine di permettere lo sviluppo temporale ed ordinato degli interventi oggetto di appalto.

A tal fine l'Impresa dovrà redigere e sottoporre all'approvazione del Coordinatore il cronoprogramma esecutivo delle singole lavorazioni in modo da pianificare le procedure di sicurezza per ciascuna fase lavorativa e coordinare e gestire le interferenze tra fasi lavorative concomitanti. L'impresa dovrà farsi carico di coordinare gli aspetti sanitari delle maestranze delle eventuali ditte associate e/o subappaltatrici. Pertanto dovrà prevedere la nomina di un Medico Competente che si assumerà la responsabilità in termini sanitari del cantiere in oggetto. In particolare dovrà organizzare il servizio di pronto soccorso ed intervento e le procedure sanitarie e di emergenza da seguire per i lavori particolarmente rischiosi. Inoltre dovrà considerare anche gli aspetti igienici e alimentari relativi al cantiere. Sarà sua cura organizzare e formare le squadre di primo soccorso e, se necessario, prevedere il personale paramedico. I datori di lavoro ovvero i dirigenti ed i preposti durante l'esecuzione dell'opera, osservano le misure generali di cui al D.Lgs. 81 del 09 aprile 2008 - Testo unico per la Sicurezza, e garantiscono:

- il mantenimento del cantiere in condizioni ordinate e di soddisfacente salubrità;
- la scelta dell'ubicazione di posti di lavoro tenendo conto delle condizioni di accesso a tali posti, definendo vie o zone di spostamento o di circolazione;
- le condizioni di movimentazione dei vari materiali;
- la manutenzione, il controllo prima dell'entrata in servizio e il controllo periodico degli impianti e dei dispositivi al fine di eliminare i difetti che possono pregiudicare la sicurezza e la salute dei lavoratori;
- la delimitazione e l'allestimento delle zone di stoccaggio e di deposito dei vari materiali, in particolare quando si tratta di materie e di sostanze pericolose;
- l'adeguamento, in funzione dell'evoluzione del cantiere, della durata effettiva da attribuire ai vari tipi di lavoro o fasi di lavoro;
- la cooperazione tra datori di lavoro e lavoratori autonomi;
- le interazioni con le attività che avvengono sul luogo, all'interno o in prossimità del cantiere;
- l'osservanza scrupolosa delle norme e delle prescrizioni di sicurezza e di salubrità;
- I lavoratori devono:
 - osservare le norme di sicurezza previste dalla legge e disposte dal datore di lavoro al fine della sicurezza individuale e collettiva; usare con cura i mezzi di protezione messi a loro disposizione e gli altri mezzi di protezione forniti dal datore di lavoro;
 - segnalare immediatamente le deficienze dei mezzi di sicurezza o di protezione e le altre condizioni di pericolo di cui venissero a conoscenza, adoperandosi direttamente in caso di urgenza e nei limiti delle proprie competenze e possibilità;

- non rimuovere o modificare i dispositivi e gli altri mezzi di protezione e sicurezza;
- non compiere di propria iniziativa, operazioni o manovre che non siano di loro competenza e che possano compromettere la sicurezza propria o di altre persone.

E' fatto obbligo, per le imprese esecutrici per il cantiere in oggetto, redigere, tramite propria valutazione ai sensi del D.Lgs. 81 del 09 aprile 2008 – Testo unico per la Sicurezza, apposito Piano Operativo di Sicurezza P.O.S.. Tale documento è da considerarsi documento contrattuale e deve essere tenuto alla stregua di un atto contabile insieme a tutta la documentazione che per legge deve essere custodita in cantiere.

Nella seconda parte del "PSC" dovranno essere trattati argomenti che riguardano il "Piano dettagliato della sicurezza per Fasi di lavoro" che nasce dal "Programma di esecuzione dei lavori", che naturalmente va considerato come un'ipotesi attendibile ma preliminare di come verranno poi eseguiti i lavori dall'impresa. Al Cronoprogramma ipotizzato saranno collegate delle "Procedure operative per le Fasi più significative dei lavori" e delle "Schede di sicurezza collegate alle singole Fasi lavorative programmate" con l'intento di evidenziare le misure di prevenzione dei rischi simultanei risultanti dall'eventuale presenza di più imprese e di prevedere l'utilizzazione di impianti comuni, mezzi logistici e di protezione collettiva.

Concludono il PSC le indicazioni alle imprese per la "corretta redazione del Piano Operativo per la Sicurezza (POS)" e la proposta di adottare delle "Schede di sicurezza per l'impiego di ogni singolo macchinario tipo", che saranno comunque allegate al PSC in forma esemplificativa e non esaustiva.

5 VALUTAZIONE DEI RISCHI E MISURE DI PREVENZIONE E PROTEZIONE GENERALI

Nel PSC dovranno essere analizzati i rischi derivanti dalle attività elencate al paragrafo precedente e necessarie per la realizzazione dell'opera di che trattasi. L'organizzazione del cantiere e le modalità operative saranno alla base della valutazione del PSC stesso.

A seguito dell'individuazione delle varie fasi lavorative, saranno evidenziati i rischi prevedibili e/o l'impiego di sostanze pericolose e, quindi, le misure di prevenzione da adottare per il mantenimento delle condizioni di sicurezza in cantiere.

L'obiettivo della valutazione dei rischi è quello di consentire al datore di lavoro di prendere tutti i provvedimenti necessari per salvaguardare la sicurezza dei lavoratori, sulla base dell'individuazione dei possibili rischi.

Le indicazioni qui riportate non intendono analizzare o riguardare le problematiche inerenti le diverse fasi lavorative che dovranno essere oggetto del piano di sicurezza e coordinamento e dei relativi POS, ma vogliono solo sottolineare alcune criticità che dovranno essere valutate durante la progettazione della sicurezza.

Si individuano pertanto una serie di rischi potenziali che dovranno essere analizzati e valutati in dettaglio nel Piano di sicurezza e Coordinamento:

- Rischio di **caduta all'interno di scavi** con profondità variabile;
- Rischio di **caduta dall'alto**;
- Rischio di **seppellimento** negli scavi;
- Rischio di **caduta di materiale dall'alto** durante le operazioni di movimentazione dei carichi (cavi, moduli, strutture di sostegno, cabine prefabbricate, ecc.);
- Rischio di **investimento**, date le notevoli dimensioni delle aree di cantiere ed il numero dei mezzi adoperati;
- Rischio di **elettrocuzione** dovuto ai collegamenti elettrici da realizzare;
- Rischio **urti, colpi, impatti, tagli, abrasioni, cesoiamento, stritolamento** ecc. dovuti al normale svolgimento delle attività lavorative;
- Rischio **inalazione fumi e polveri**.
- Rischio **rumore e vibrazioni**;
- Rischio **chimico e biologico**.

Nella redazione del PSC si dovrà inoltre tener conto dei rischi che scaturiscono dalle caratteristiche delle aree interessate dai lavori quali ad esempio:

- Presenza di linee elettriche interrato ed aeree;
- Presenza di reti fognarie e idriche;
- Presenza di fibre ottiche;
- Presenza di ordigni bellici;
- Strade.

Relativamente ai rischi evidenziati, si riportano alcune delle misure di prevenzione generali che dovranno essere approfondite ed integrate in fase di progettazione della sicurezza:

- Delimitare le aree di cantiere con apposite recinzioni per impedire l'accesso a personale non autorizzato;
- Mantenere il cantiere in condizioni ordinate e di soddisfacente salubrità;
- Scegliere l'ubicazione dei posti di lavoro tenendo conto delle condizioni di accesso a tali posti, definendo vie o zone di spostamento o di circolazione;
- Delimitare ed allestire adeguatamente le aree di deposito e stoccaggio dei vari materiali, in particolare quando trattasi di materiali e sostanze pericolose o che possono provocare pericolo;
- Apporre tutta la segnaletica di sicurezza obbligatoria e necessaria;
- Garantire la protezione degli scavi anche mediante la realizzazione di opportuni parapetti (scavi con profondità >2m);

- Segnalare adeguatamente la presenza di scavi;
- Realizzare strutture di rinforzo delle pareti degli scavi qualora la natura del terreno lo renda necessario;
- Realizzare idonei sistemi di accesso agli scavi da utilizzare come vie di esodo in situazioni di emergenza;
- Evitare depositi di materiale in prossimità degli scavi;
- Non far transitare carichi sospesi al di sopra dei lavoratori;
- Per la movimentazione dei carichi adoperare esclusivamente mezzi ed attrezzature idonei e tenuti in buone condizioni;
- Prima di ogni movimentazione di carichi verificare l'affidabilità delle imbragature;
- I lavoratori dovranno utilizzare indumenti ad alta visibilità soprattutto durante le fasi lavorative che interessano le strade;
- La viabilità di cantiere dovrà essere opportunamente delimitata e segnalata;
- Individuare e segnalare prima dell'inizio dei lavori la presenza di linee elettriche aeree e/o reti e servizi interrati;
- Non eseguire lavori non elettrici in prossimità di linee elettriche;
- Utilizzare attrezzature certificate ed tenute in idonee condizioni;
- Proteggere adeguatamente il percorso cavi di attrezzature ed impianti elettrici di cantiere;
- Garantire costantemente la presenza in cantiere di un Preposto nonché Addetti Antincendio e Primo Soccorso;
- Garantire la presenza in cantiere di un numero adeguato di estintori;
- Utilizzare attrezzature a basso impatto sonoro e vibrante;
- Stoccare i materiali in modo da evitare crolli;
- Gestire adeguatamente l'accesso di fornitori all'interno del cantiere;
- Utilizzare impalcati ed apprestamenti certificati ed in buono stato.

Qualora non fosse possibile eliminare completamente i rischi, dovranno essere indicati i DPI e i DPC atti a ridurre l'esposizione da parte di tutti i lavoratori.

Si sottolinea l'importanza di evitare lo svolgimento di lavorazioni interferenti. Qualora fosse strettamente necessario il Coordinatore della Sicurezza in fase di Progettazione nell'ambito della redazione del PSC ed il Coordinatore della Sicurezza in fase di Esecuzione, in accordo con le imprese, provvedono alla loro pianificazione ciascuno per le proprie competenze.

6 STIMA DEI COSTI INERENTI LA SICUREZZA

La stima dettagliata dei costi della sicurezza sarà effettuata in fase di progettazione e dovrà tener conto dei seguenti elementi:

- apprestamenti, servizi e procedure necessari per la sicurezza del cantiere,
- misure preventive e protettive ovvero DPI resi necessari per la presenza di lavorazioni interferenti;
- impianti di cantiere;
- attrezzature, infrastrutture, mezzi e servizi di protezione collettiva;
- coordinamento delle attività nel cantiere;
- coordinamento degli apprestamenti di uso comune;
- eventuali interventi finalizzati alla sicurezza e richiesti per lo sfasamento spaziale o temporale delle lavorazioni interferenti;
- procedure contenute nel PSC e previste per specifici motivi di sicurezza.

La stima dovrà essere congrua, analitica per voci singole, a corpo o a misura, riferita a prezziari standard o specializzati, o basata su listini ufficiali. Nel caso non fossero disponibili voci di prezziario si farà riferimento ad analisi dei costi desunte da indagini di mercato.

I costi della sicurezza così individuati, saranno compresi nell'importo totale dei lavori, ed individuano la parte del costo dell'opera non assoggettata a ribasso nelle offerte delle imprese.

Ad ogni modo, in considerazione della tipologia di intervento, del contesto in cui sarà inserito il cantiere, della tipologia di intervento complessivo, delle singole fasi lavorative e delle possibili interferenze tra le stesse, si ritiene di stimare sommariamente i costi della sicurezza in misura pari al 3 % dell'importo complessivo dei lavori quale riveniente dal computo metrico estimativo elaborato secondo i criteri sopra enunciati.

7 PIANIFICAZIONE E PROGRAMMAZIONE DELLE LAVORAZIONI

Il Piano di Sicurezza e Coordinamento dovrà contenere il cronoprogramma delle attività al fine di definire ciascuna fase di lavoro, comprese le fasi di allestimento e smontaggio di tutte le misure necessarie per la messa in sicurezza del cantiere. Ogni fase così definita sarà caratterizzata da un arco temporale. Per la redazione del Diagramma di Gantt saranno verificate le contemporaneità tra le fasi per individuare le necessarie azioni di coordinamento delle interferenze, tenendo anche presente la possibilità che alcune fasi di lavoro possano essere svolte da imprese diverse.

8 SCHEDA DOCUMENTI DA CONSEGNARE AL CSE

Ditta _____

In riferimento al cantiere si richiedono i seguenti documenti:

- Piano operativo di Sicurezza, rispecchiante le reali lavorazioni del cantiere con descrizione analitica delle lavorazioni particolarmente pericolose; controfirmato dal datore di lavoro, RSPP e RLS;
- Documento di valutazione dei rischi aggiornato al D. Lgs. 81/2008
- Lettera di nomina del R.S.P.P., R.L.S. con relativi attestati;
- Lettera di nomina del medico competente;
- Elenco del personale da destinare nel cantiere in oggetto;
- Copia libro unico dei dipendenti;
- Attestati di idoneità fisica dei lavoratori;
- Copia del verbale di formazione e informazione ai lavoratori;
- Copia dei libretti e certificati relativi alle macchine da utilizzare in cantiere;
- Dichiarazione di presa visione del PSC redatto per detto cantiere;
- D.U.R.C. aggiornato a meno di tre mesi;
- Dichiarazione organico medio;
- Prove fonometriche e vibrometriche

9 Articolo 90 - Obblighi del committente o del responsabile dei lavori

1. Il committente o il responsabile dei lavori, anche nel caso di affidamento dei lavori ad un'unica impresa:

a) verifica l'idoneità tecnico-professionale dell'impresa affidataria, delle imprese esecutrici e dei lavoratori autonomi in relazione alle funzioni o ai lavori da affidare, con le modalità di cui all' [ALLEGATO XVII](#). Nei casi di cui al comma 11, il requisito di cui al periodo che precede si considera soddisfatto mediante presentazione da parte dell'impresa del certificato di iscrizione alla Camera di commercio, industria e artigianato e del documento unico di regolarità contributiva, corredato da autocertificazione in ordine al possesso degli altri requisiti previsti dall' [ALLEGATO XVII](#);

b) chiede alle imprese esecutrici una dichiarazione dell'organico medio annuo, distinto per qualifica, corredata dagli estremi delle denunce dei lavoratori effettuate all'Istituto nazionale della previdenza sociale (INPS), all'Istituto nazionale assicurazione infortuni sul lavoro (INAIL) e alle casse edili, nonché una dichiarazione relativa al contratto collettivo stipulato dalle organizzazioni sindacali comparativamente più rappresentative, applicato ai lavoratori dipendenti. Nei casi di cui al comma 11, il requisito di cui al periodo che precede si considera soddisfatto mediante presentazione da parte delle imprese del documento unico di regolarità contributiva e dell'autocertificazione relativa al contratto collettivo applicato;

c) trasmette all'amministrazione competente, prima dell'inizio dei lavori oggetto del permesso di costruire o della denuncia di inizio attività, il nominativo delle imprese esecutrici dei lavori unitamente alla documentazione di cui alle lettere a) e b). L'obbligo di cui al periodo che precede sussiste anche in caso di lavori eseguiti in economia mediante affidamento delle singole lavorazioni a lavoratori autonomi, ovvero di lavori realizzati direttamente con proprio personale dipendente senza ricorso all'appalto. In assenza del documento unico di regolarità contributiva, anche in caso di variazione dell'impresa esecuttrice dei lavori, l'efficacia del titolo abilitativo è sospesa.

Articolo 95 - Misure generali di tutela

1. I datori di lavoro delle imprese esecutrici, durante l'esecuzione dell'opera osservano le misure generali di tutela di cui all'articolo 15 e curano, ciascuno per la parte di competenza, in particolare:

- a) il mantenimento del cantiere in condizioni ordinate e di soddisfacente salubrità;
- b) la scelta dell'ubicazione di posti di lavoro tenendo conto delle condizioni di accesso a tali posti, definendo vie o zone di spostamento o di circolazione;
- c) le condizioni di movimentazione dei vari materiali;
- d) la manutenzione, il controllo prima dell'entrata in servizio e il controllo periodico degli impianti e dei dispositivi al fine di eliminare i difetti che possono pregiudicare la sicurezza e la salute dei lavoratori;
- e) la delimitazione e l'allestimento delle zone di stoccaggio e di deposito dei vari materiali, in particolare quando si tratta di materie e di sostanze pericolose;
- f) l'adeguamento, in funzione dell'evoluzione del cantiere, della durata effettiva da attribuire ai vari tipi di lavoro o fasi di lavoro;
- g) la cooperazione tra datori di lavoro e lavoratori autonomi;
- h) le interazioni con le attività che avvengono sul luogo, all'interno o in prossimità del cantiere.

Articolo 97 - Obblighi del datore di lavoro dell'impresa affidataria

1. Il datore di lavoro dell'impresa affidataria vigila sulla sicurezza dei lavori affidati e sull'applicazione delle disposizioni e delle prescrizioni del piano di sicurezza e coordinamento.

2. Gli obblighi derivanti dall'articolo 26, fatte salve le disposizioni di cui all'articolo 96, comma 2, sono riferiti anche al datore di lavoro dell'impresa affidataria. Per la verifica dell'idoneità tecnico professionale si fa riferimento alle modalità di cui all' [ALLEGATO XVII](#).

3. Il datore di lavoro dell'impresa affidataria deve, inoltre:

- a) coordinare gli interventi di cui agli articoli 95 e 96;
- b) verificare la congruenza dei piani operativi di sicurezza (POS) delle imprese esecutrici rispetto al proprio, prima della trasmissione dei suddetti piani operativi di sicurezza al coordinatore per l'esecuzione.

AREA INTERESSATA DALL'IMPIANTO FOTOVOLTAICO

Il sito sul quale sarà realizzato l'impianto fotovoltaico ricopre una superficie in agro di Orta Nova(FG). Esso ricade nel foglio 2 ed è catastalmente individuato alle particelle 355-63-183-184-185-290-291-292 ; foglio 3 particelle 21-23-61-62-63-64-65-66-67-78-79-80-81-112-113-114-115-116-117-128-131-132-134-135-177-257-259-297-298-335. È ubicato a oltre 8 km dal centro del comune di Orta Nova (FG).



SOVRAPPOSIZIONE DEL PROGETTO CON LO STRALCIO CATASTALE

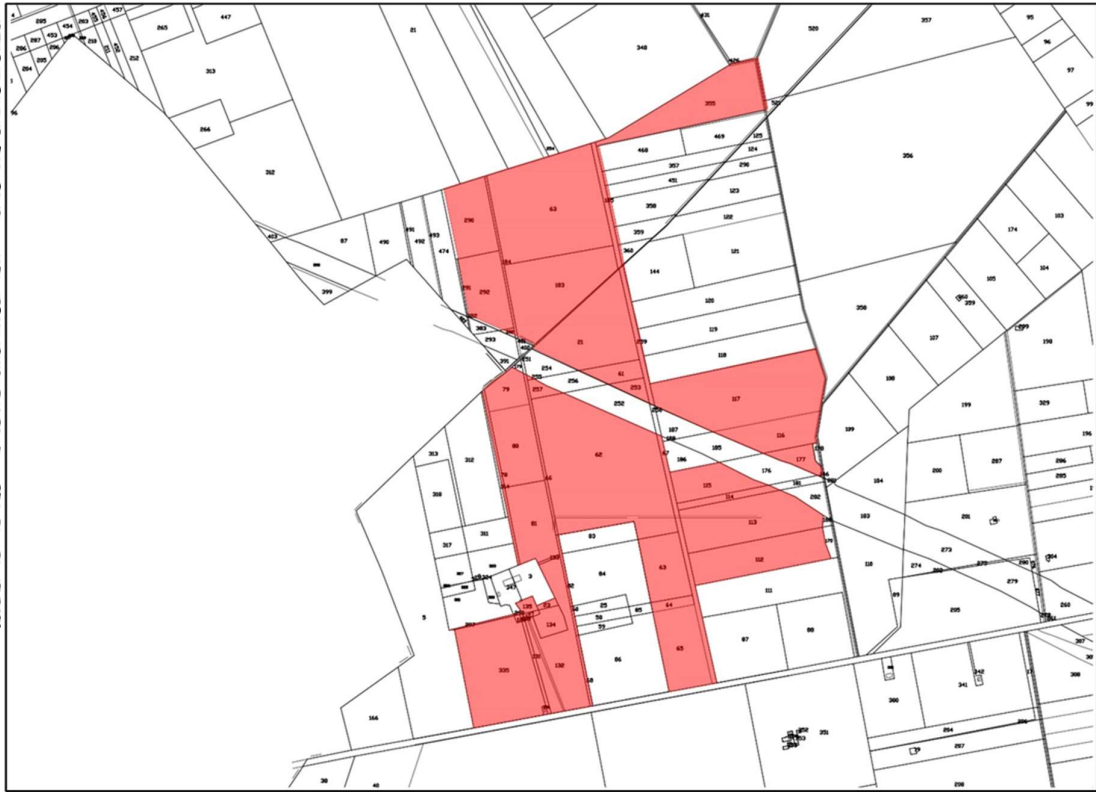

(punto 2.1.2, lettera a, punto 1, Allegato XV del D.Lgs. 81/2008 e s.m.i.)

CARATTERISTICHE GENERALI DELL'OPERA:

Natura dell'Opera: **IMPIANTO FOTOVOLTAICO**
OGGETTO: -----

P.d.C./D.I.A./S.C.I.A.: ----- Prot. **0023393**
Importo presunto dei Lavori: **000,00 euro**
Numero imprese in cantiere: **2 (previsto)**
Numero massimo di lavoratori: **4 (massimo presunto)**
Entità presunta del lavoro: **<200 uomini/giorno**

Data inizio lavori: **/09/2020**
Data fine lavori (presunta): **08/09/2022**
Durata in Anni (presunta): **2**

Dati del CANTIERE:

Indirizzo: -----
CAP: **71045**
Città: **ORTA NOVA (FG)**

COMITTEENTE

DATI COMMITTENTE

Ragione sociale: -----

Indirizzo: -----

CAP: -----

Città: -----

C.F / P.IVA: -----

NELLA PERSONA DI:

Nome e Cognome: -----

Qualifica: -----

Indirizzo: -----

Città: -----

Codice Fiscale: -----

RESPONSABILI

Progettista:

Nome e Cognome: -----

Qualifica: **Ingegnere**

Indirizzo: -----, n° 4

Città: **Mesagne (BR)**

CAP: **72023**

Telefono / Fax: -----

Indirizzo e-mail: **gmail.com**

Codice Fiscale: -----

Partita IVA: -----

Direttore dei Lavori:

Nome e Cognome: -----
Qualifica: **Ingegnere**
Indirizzo: ----- , n° 4
Città: **Mesagne (BR)**
CAP: **72023**
Telefono / Fax:
Indirizzo e-mail: [gmail.com](mailto:-----@gmail.com)
Codice Fiscale: -----
Partita IVA: -----

Responsabile dei lavori:

Nome e Cognome: -----
Qualifica: **Ingegnere**
Indirizzo: ----- , n° 4
Città: **Mesagne (BR)**
CAP: **72023**
Telefono / Fax:
Indirizzo e-mail: [gmail.com](mailto:-----@gmail.com)
Codice Fiscale: -----
Partita IVA: -----

DATI COMMITTENTE

Ragione sociale: -----
Indirizzo: **VIA -----**
CAP: **72100**
Città: **BRINDISI (BR)**
C.F / P.IVA: -----

NELLA PERSONA DI:

Nome e Cognome: -----
Qualifica: **Amministratore unico**
Indirizzo: ----- n° 7
Città: **BRINDISI (BR)**
Codice Fiscale: -----

Coordinatore Sicurezza in fase di progettazione:

Nome e Cognome: **Errico Giovanni**
Qualifica: **Ingegnere**
Indirizzo: **Via Felice Ronzini, n° 4**
Città: **Mesagne (BR)**
CAP: **72023**
Telefono / Fax:
Indirizzo e-mail: giovannierrico.br@gmail.com
Codice Fiscale: **RRCGNN83T20F152T**
Partita IVA: **02415420740**

Coordinatore Sicurezza in fase di esecuzione:

Nome e Cognome: -----
Qualifica: **Ingegnere**

Indirizzo: ----- , n° 4
Città: Mesagne (BR)
CAP: 72023
Telefono / Fax:
Indirizzo e-mail: gmail.com
Codice Fiscale: -----
Partita IVA: -----

IL SOTTOSCRITTO COORDINATORE FA PRESENTE ALLE VARIE DITTE APPALTATRICI E SUBAPPALTATRICI DI ESSERE MOLTO SCRUPOLOSO NELLA OSSERVANZA DELLE NORME SULLA SICUREZZA SUL LAVORO, QUINDI SI RACCOMANDA, PRIMA DI APPALTARE I LAVORI, DI CALCOLARE BENE L'INCIDENZA DEGLI ONERI SULLA SICUREZZA, AL FINE DI NON AVERE CONTENZIOSI SI DIFFIDA IL **COMMITTENTE AD OTTENERE L'AUTORIZZAZIONE IN CALCE DAL SOTTOSCRITTO COORDINATORE SU DETTO DOCUMENTO PRIMA DELL'INGRESSO IN CANTIERE DELLE DITTE ESECUTRICI. IN MANCANZA DI TALE AUTORIZZAZIONE DA PARTE DEL SOTTOSCRITTO IL COMMITTENTE SI ASSUMERA' OGNI RESPONSABILITA' CIVILE E PENALE ESONERANDO IL COORDINATORE DA OGNI CONSEGUENZA DOVUTA A TALE INADEMPIENZA**

SI RIBADISCE CHE LA FIRMA DEL SOTTOSCRITTO COORDINATORE NON AUTORIZZA IL COMMITTENTE/RESPONSABILE DEI LAVORI ALL'INGRESSO DELLE DITTE IN CANTIERE, MA QUESTE DOVRANNO PRIMA INTERAGIRE COL SOTTOSCRITTO E VERRANNO AUTORIZZATE ALL'INGRESSO IN CANTIERE SOLO DOPO AVER FATTO VISIONARE LA DOVUTA DOCUMENTAZIONE INERENTE LA SICUREZZA SUI LUOGHI DI LAVORO AL SOTTOSCRITTO ED AVERLA APPROVATA

IMPRESE

(punto 2.1.2, lettera b, punto 1, Allegato XV del D.Lgs. 81/2008 e s.m.i.)

Impresa: -----
Ragione sociale: -----
Datore di lavoro: -----
Indirizzo -----
CAP: -----
Città: -----
Telefono / Fax: -----
Indirizzo e-mail: @gmail.com
Codice Fiscale: -----
Partita IVA: -----
Posizione INPS: -----
Posizione INAIL: -----
Registro Imprese (C.C.I.A.A.): -----
Importo Lavori da eseguire: -----
Data inizio lavori: -----
Data fine lavori (presunta): -----
Durata in giorni (presunta): -----

DESCRIZIONE SOMMARIA DEI LAVORI

(punto 2.1.2, lettera a, punto 3, Allegato XV del D.Lgs. 81/2008)

Il progetto prevede:

Il sito sul quale sarà realizzato l'impianto fotovoltaico ricopre una superficie in agro di Orta Nova (FG). Esso ricade nel foglio 2 ed è catastalmente individuato alle particelle 355-63-183-184-185-290-291-292; foglio 3 particelle 21-23-61-62-63-64-65-66-67-78-79-80-81-112-113-114-115-116-117-128-131-132-134-135-177-257-259-297-298-335. È ubicato a oltre 8 km dal centro del comune di Orta Nova (FG). L'impianto fotovoltaico per la produzione di energia elettrica oggetto della presente relazione tecnico- descrittiva avrà le seguenti caratteristiche:

- potenza installata lato DC: 18,114 MWp;
- potenza dei singoli moduli: 665 Wp;
- n. 4 cabine di conversione e trasformazione;
- n. 1 cabina di smistamento;
- rete elettrica interna a 1500 V tra i moduli fotovoltaici, e tra questi e le cabine di conversione e trasformazione;
- rete elettrica interna a bassa tensione per l'alimentazione dei servizi ausiliari di centrale (controllo, illuminazione, forza motrice, ecc...).
- rete elettrica interna a 30 kV per il collegamento in entra-esce tra le varie cabine di conversione/trasformazione e con la cabina di smistamento;
- rete telematica interna di monitoraggio per il controllo dell'impianto fotovoltaico;

Nel complesso l'intervento di realizzazione dell'impianto fotovoltaico, conterà delle seguenti opere:

- installazione dei moduli fotovoltaici;
- installazione delle cabine di conversione e trasformazione e della cabina di smistamento;
- realizzazione dei collegamenti elettrici di campo;
- realizzazione della viabilità interna;
- realizzazione del cavidotto MT;
- realizzazione della sottostazione elettrica.

L'elemento cardine di un impianto di produzione di energia elettrica da fonte fotovoltaica, è la cella fotovoltaica (di cui si compongono i moduli fotovoltaici), che grazie al materiale semiconduttore di cui è composta, trasforma l'energia luminosa derivante dal sole in corrente elettrica continua. Tale energia in corrente continua viene poi convertita in corrente alternata e può essere utilizzata direttamente dagli utenti, o immessa nella Rete di Trasmissione Nazionale.

In generale, i componenti principali di un impianto fotovoltaico sono:

i moduli fotovoltaici (costituiti dalle celle su descritte);

i cavi elettrici di collegamento;

gli inverter;

i trasformatori BT/MT;

i quadri di protezione e distribuzione in media tensione;

gli elettrodotti in media tensione;

i contatori per misurare l'energia elettrica prodotta dall'impianto;

le cabine di smistamento.

Il progetto del presente impianto prevede l'utilizzo di moduli fotovoltaici con struttura mobile ad inseguitore solare mono assiale, est-ovest. Questa tecnologia consente, attraverso la variazione dell'orientamento dei moduli, di mantenere la superficie captante sempre perpendicolare ai raggi solari, mediante l'utilizzo di un'apposita struttura che, ruotando sul suo asse Nord-Sud, ne consente la movimentazione giornaliera da Est a Ovest, coprendo un angolo sotteso tra $\pm 50^\circ$.

L'impianto fotovoltaico in oggetto sarà composto da 27.240 moduli fotovoltaici di nuova generazione in silicio monocristallino di potenza nominale pari a 380 Wp. Le celle fotovoltaiche di cui si compone ogni modulo sono protette verso l'esterno da un vetro temprato ad altissima trasparenza e da un foglio di tedlar, il tutto incapsulato sotto vuoto ad alta temperatura tra due fogli di EVA (Ethylene/Vinyl /Acetate).

RISCHI TRASMESSI ALL'AMBIENTE CIRCOSTANTE

(punto 2.1.2, lettera a, punto 2, Allegato XV del D.Lgs. 81/2008)

Rumorosità delle macchine utilizzate

Da PRG l'intera zona è definita esclusivamente zona agricola, si è pertanto effettuato uno studio sui "recettori" (terreni agricoli) più vicini alla nostra sorgente oggetto di indagine.

Dovranno essere osservate le prescrizioni di Legge per le lavorazioni che si svolgeranno nel cantiere con l'utilizzazione di macchine con emissioni sonore rilevanti: martello demolitore, pala meccanica, pompa per calcestruzzi, ecc.. Pertanto nell'impiego di tali attrezzature dovrà essere osservate le ore di silenzio secondo la stagione ed i regolamenti locali.

PIANO DI SICUREZZA E COORDINAMENTO

ELEMENTI GENERALI PIANO SICUREZZA

Modalità da seguire per la realizzazione della recinzione del cantiere, degli accessi e delle segnalazioni

L'area interessata dai lavori dovrà essere delimitata con una recinzione, di altezza non minore a quella richiesta dal locale regolamento edilizio, realizzata con lamiere grecate adeguatamente sostenute da paletti in legno infissi nel terreno.

Gli angoli sporgenti della recinzione, o di altre strutture di cantiere, dovranno essere dipinti per tutta la loro altezza a strisce bianche e rosse trasversali. Nelle ore notturne, inoltre, l'ingombro della recinzione andrà evidenziato con apposite luci di colore rosso, alimentate in bassa tensione.

Le vie di accesso pedonali al cantiere dovranno essere differenziate da quelle carrabili, allo scopo di ridurre i rischi derivanti dalla sovrapposizione delle due differenti viabilità, proprio in una zona a particolare pericolosità, qual'è quella di accesso al cantiere. In particolare, una zona dell'area occupata dal cantiere antistante l'ingresso pedonale, andrà destinata a parcheggio riservato ai lavoratori del cantiere.

Protezioni o misure di sicurezza contro i possibili rischi provenienti dall'ambiente esterno

L'analisi delle condizioni ambientali in cui si collocherà il cantiere è uno dei passaggi fondamentali per giungere alla progettazione del cantiere stesso. E' possibile, infatti, individuare rischi che non derivano dalle attività che si svolgeranno all'interno del cantiere ma che, per così dire, sono "trasferiti" ai lavoratori ivi presenti.

La presenza di un cantiere attiguo, per esempio, potrebbe introdurre il rischio di caduta di materiali dall'alto (qualora si verificasse un problema di interferenza tra le gru presenti) o problemi legati alla rumorosità (per all'amplificazione delle emissioni sonore); la presenza di emissioni di agenti inquinanti (col relativo peggioramento delle condizioni di respirabilità del cantiere) o il flusso veicolare presente sulla viabilità ordinaria contigua al cantiere (con l'amplificazione del rischio di incidenti e/o investimenti), sono alcune tra le possibili situazioni comportanti una modificazione della valutazione del rischio.

L'individuazione, dunque, di tali sorgenti di rischio potrà permettere l'introduzione di procedure e/o protezioni finalizzate alla loro minimizzazione. Nei casi citati, ad esempio, andrà predisposto un coordinamento tra i manovratori delle gru (rischio caduta dall'alto), andranno introdotte macchine a limitata emissione sonora e previsto un piano di lavorazione tale da non sovrapporre le lavorazioni più rumorose tra i due cantieri (rischio esposizione al rumore), posizionata opportuna segnaletica agli accessi del cantiere e destinati alcuni operai a favorire l'immissione nella viabilità ordinaria delle auto e degli automezzi provenienti dal cantiere (rischio investimento).

Servizi igienico - assistenziali

I servizi igienico - assistenziali sono locali, direttamente ricavati nell'edificio oggetto dell'intervento, in edifici attigui, o tramite strutture prefabbricate o baraccamenti, nei quali le maestranze possono usufruire di refettori, dormitori, servizi igienici, locali per riposare, per lavarsi, per ricambio vestiti.

I servizi igienico - assistenziali dovranno fornire ai lavoratori ciò che serve ad una normale vita sociale al di là della giornata lavorativa, ed in particolare un refettorio nel quale essi possano trovare anche un angolo cottura qualora il cibo non venga fornito dall'esterno.

I lavoratori dovranno trovare, poi, i servizi igienici e le docce, i locali per il riposo durante le pause di lavoro e, se necessari, i locali destinati a dormitorio.

I servizi sanitari sono definiti dalle attrezzature e dai locali necessari all'attività di pronto soccorso in cantiere: cassetta di pronto soccorso, pacchetto di medicazione, camera di medicazione.

La presenza di attrezzature, di locali e di personale sanitario nel cantiere sono indispensabili per prestare le prime immediate cure ai lavoratori feriti o colpiti da malore improvviso.

Protezioni o misure di sicurezza connesse alla presenza nell'area del cantiere di linee aeree e condutture sotterranee

La presenza di linee elettriche aeree e/o di condutture interrato nell'area del cantiere rappresenta uno dei vicoli più importanti da rispettare nello sviluppo del cantiere stesso.

Pertanto, preliminarmente all'installazione del cantiere, occorrerà acquisire tutte le informazioni (dagli Enti Pubblici, dai gestori dei servizi di acquedotto, fognatura, telefono, energia elettrica, ecc.) circa l'esatta posizione dei sottoservizi eventualmente presenti. In ogni caso sarà opportuno effettuare delle verifiche, anche mediante l'esecuzione di sondaggi pilota.

Per quanto riguarda l'eventuale presenza di linee elettriche aeree, dovranno evitarsi lavorazioni a distanza inferiore a m 5 e, qualora non evitabili, si dovrà provvedere ad una adeguata protezione atta ad evitare accidentali contatti o pericolosi avvicinamenti ai conduttori delle linee stesse, previa segnalazione all'esercente le linee elettriche.

Per quanto riguarda, inoltre, la presenza nell'area del cantiere di condutture e sottoservizi, dovranno opportunamente prevedersi la viabilità sia pedonale che carrabile o provvedersi, previo accordo con l'ente gestore, alla relativa delocalizzazione.

Impianti di alimentazione e reti principali di elettricità, acqua, gas ed energia di qualsiasi tipo

Nel cantiere sarà necessaria la presenza di alcuni tipi di impianti, essenziali per il funzionamento del cantiere stesso. A tal riguardo andranno eseguiti secondo la corretta regola dell'arte e nel rispetto delle leggi vigenti (Legge 46/90, ecc.) l'impianto elettrico per l'alimentazione delle macchine e/o attrezzature presenti in cantiere, l'impianto di messa a terra, l'impianto di protezione contro le scariche atmosferiche, l'impianto idrico, quello di smaltimento delle acque reflue, ecc.

Tutti i componenti dell'impianto elettrico del cantiere (macchinari, attrezzature, cavi, quadri elettrici, ecc.) dovranno essere stati costruiti a regola d'arte e, pertanto, dovranno recare i marchi dei relativi Enti Certificatori. Inoltre l'assemblaggio di tali componenti dovrà essere anch'esso realizzato secondo la corretta regola dell'arte: le installazioni e gli impianti elettrici ed elettronici realizzati secondo le norme del Comitato Elettrotecnico Italiano si considerano costruiti a regola d'arte. In particolare, il grado di protezione contro la penetrazione di corpi solidi e liquidi di tutte le apparecchiature e componenti elettrici presenti sul cantiere, dovrà essere:

non inferiore a IP 44, se l'utilizzazione avviene in ambiente chiuso (CEI 70.1 e art.267 D.P.R. 27/4/1955 n.547 art.168);

non inferiore a IP 55, ogni qual volta l'utilizzazione avviene all'aperto con la possibilità di investimenti da parte di getti d'acqua.

Inoltre, tutte le prese a spina presenti sul cantiere dovranno essere conformi alle specifiche CEE Euronorm (CEI 23-12), con il seguente grado di protezione minimo:

IP 44, contro la penetrazione di corpi solidi e liquidi, IP 67, quando vengono utilizzate all'esterno.

Impianti di terra e di protezione contro le scariche atmosferiche

Appena ultimati i lavori di movimento terra, dovrà iniziarsi la realizzazione dell'impianto di messa a terra per il cantiere, che dovrà essere unico.

L'impianto di terra dovrà essere realizzato in modo da garantire la protezione contro i contatti indiretti: a tale scopo si costruirà l'impianto coordinandolo con le protezioni attive presenti (interruttori e/o dispositivi differenziali) realizzando, in questo modo, il sistema in grado di offrire il maggior grado di sicurezza possibile. L'impianto di messa a terra, inoltre, dovrà essere realizzato ad anello chiuso, per conservare l'equipotenzialità delle masse, anche in caso di taglio accidentale di un conduttore di terra.

Qualora sul cantiere si renda necessario la presenza anche di un impianto di protezione dalle scariche atmosferiche, allora l'impianto di messa a terra dovrà, oltre ad essere unico per l'intero cantiere, anche essere collegato al dispersore delle scariche atmosferiche.

Nel distinguere quelle che sono le strutture metalliche del cantiere che necessitano di essere collegate all'impianto di protezione dalle scariche atmosferiche da quelle cosiddette autoprotette, ci si dovrà riferire ad un apposito calcolo di verifica, eseguito secondo la norma CEI 81-1 III Edizione.

Misure generali di protezione contro il rischio di seppellimento da adottare negli scavi

In ogni attività di scavo da eseguirsi nel cantiere (a sezione obbligata, di sbancamento, manuali) dovranno rispettarsi le seguenti indicazioni generali:

- a) profilare le pareti dello scavo secondo l'angolo di natural declivio;
- b) evitare tassativamente di costituire depositi sul ciglio degli scavi;
- c) qualora ciò si rivelasse indispensabile, provvedere a puntellare adeguatamente il fronte dello scavo;
- d) per scavi a sezione obbligata di profondità superiore a 1,5 m., posizionare adeguate sbadacchiature, sporgenti almeno 30 cm. al di sopra il ciglio dello scavo.

Misure generali di protezione da adottare contro il rischio di caduta dall'alto

Per le lavorazioni che verranno eseguite ad altezze superiori a m 2 e che comportino la possibilità di cadute dall'alto, dovranno essere introdotte adeguate protezioni collettive, in primo luogo i parapetti.

Il parapetto, realizzato a norma, dovrà avere le seguenti caratteristiche

- a) il materiale con cui sarà realizzato dovrà essere rigido, resistente ed in buono stato di conservazione;
- b) la sua altezza utile dovrà essere di almeno un metro;
- c) dovrà essere realizzato con almeno due correnti, di cui quello intermedio posto a circa metà distanza fra quello superiore ed il calpestio;
- d) dovrà essere dotato di "tavola fermapiè", vale a dire di una fascia continua poggiata sul calpestio e di altezza pari almeno a 15 cm;
- e) dovrà essere costruito e fissato in modo da poter resistere, nell'insieme ed in ogni sua parte, al massimo sforzo cui può essere assoggettato, tenuto conto delle condizioni ambientali e della sua specifica funzione.

Quando non sia possibile realizzare forme di protezione collettiva, dovranno obbligatoriamente utilizzarsi cinture di sicurezza.

Misure generali di sicurezza da adottare nel caso di estese demolizioni o manutenzioni, ove le modalità tecniche di attuazione siano definite in fase di progetto

Prima dell'inizio di lavori di demolizione è fatto obbligo di procedere alla verifica delle condizioni di conservazione e di stabilità delle varie strutture da demolire.

In relazione al risultato di tale verifica devono essere eseguite le opere di rafforzamento e di puntellamento necessarie ad evitare che, durante la demolizione, si verifichino crolli intempestivi.

I lavori di demolizione devono procedere con cautela e con ordine dall'alto verso il basso e devono essere condotti in maniera da non pregiudicare la stabilità delle strutture portanti o di collegamento e di quelle eventuali adiacenti ricorrendo, ove occorra, al loro preventivo puntellamento.

La successione dei lavori, quando si tratti di importanti ed estese demolizioni, deve risultare da apposito programma il quale deve essere firmato dall'imprenditore e dal dipendente direttore dei lavori, ove esista, e deve essere tenuto a disposizione degli ispettori del lavoro.

Disposizioni relative alla consultazione dei rappresentanti per la sicurezza

Prima dell'accettazione del piano di sicurezza e coordinamento e/o di eventuali significative modifiche apportate, il datore di lavoro di ciascuna impresa esecutrice dovrà consultare il rappresentante per la sicurezza per fornirgli gli eventuali chiarimenti sul contenuto del piano e raccogliere le eventuali proposte che il rappresentante per la sicurezza potrà formulare.

Disposizioni per il coordinamento dei Piani Operativi con il Piano di Sicurezza

I datori di lavoro delle imprese esecutrici dovranno trasmettere il proprio Piano Operativo al coordinatore per la sicurezza in fase di esecuzione con ragionevole anticipo rispetto all'inizio dei rispettivi lavori, al fine di consentirgli la verifica della congruità degli stessi con il Piano di Sicurezza e di Coordinamento.

Il coordinatore dovrà valutare l'idoneità dei Piani Operativi disponendo, se lo riterrà necessario, che essi vengano resi coerenti al Piano di Sicurezza e Coordinamento; ove i suggerimenti dei datori di lavoro garantiscano una migliore sicurezza del cantiere, potrà, altresì, decidere di adottarli modificando il Piano di Sicurezza e di Coordinamento.

Misure generali di protezione da adottare contro gli sbalzi eccessivi di temperatura

Ad eccezione di talune lavorazioni specifiche, come quelle che si svolgono in sotterraneo o nei cassoni ad aria compressa o nell'industria cinematografica cui è dedicata apposita normativa vigente, in tutte le altre dovranno valutarsi di volta in volta le condizioni climatiche che vi si stabiliscono.



Il microclima dei luoghi di lavoro dovrà essere adeguata all'organismo umano durante il tempo di lavoro, tenuto conto sia dei metodi di lavoro applicati che degli sforzi fisici imposti ai lavoratori.

I posti di lavoro in cui si effettuano lavori di saldatura, taglio termico e, più in generale, tutte quelle attività che comportano l'emissione di calore dovranno essere opportunamente protetti, delimitati e segnalati.

Nel caso di lavorazioni che si svolgono in ambienti confinati o dei locali destinati al ricovero dei lavoratori (mense, servizi igienici, spogliatoi, ecc.), dovranno prevedersi impianti opportunamente dimensionati per il ricambio dell'aria. Quando non è conveniente modificare la temperatura di tutto l'ambiente (come nelle lavorazioni che si svolgono all'aperto), si deve provvedere alla difesa dei lavoratori contro le temperature troppo alte o troppo basse mediante misure tecniche localizzate o mezzi personali di protezione.

SEGNALETICA GENERALE PREVISTA NEL CANTIERE

Vietano un comportamento dal quale potrebbe risultare un pericolo.	
	Vietato usare fiamme libere
	Divieto di accesso alle persone non autorizzate
	Vietato ai carrelli di movimentazione
Trasmettono ulteriori informazioni sulla natura del pericolo	
	Materiale infiammabile o alta temperatura (in assenza di un controllo specifico per alta temperatura)
	Sostanze corrosive
	Carichi sospesi
	Carrelli di movimentazione
	Tensione elettrica pericolosa
	Caduta con dislivello

	Materiale comburente
	Sostanze nocive o irritanti
	Pericolo di inciampo
Obbligano ad indossare un DPI e a tenere un comportamento di sicurezza	
	Protezione obbligatoria per gli occhi
	Casco di protezione obbligatorio
	Protezione obbligatoria dell'udito
	Protezione obbligatoria delle vie respiratorie
	Calzature di sicurezza obbligatorie
	Guanti di protezione obbligatoria
	Protezione individuale obbligatoria contro le cadute

	Protezione obbligatoria del corpo
	Protezione obbligatoria del viso
	Passaggio obbligatorio per i pedoni
Danno indicazioni per l'operazioni di salvataggio	
	percorso da seguire (segnale addizionale ai pannelli che seguono)
	Pronto soccorso
Indicano le attrezzature antincendio	
	Lancia antincendio
	Estintore

SEGNALAZIONE DI OSTACOLI E DI PUNTI DI PERICOLO

Per segnalare i rischi di urto contro ostacoli, di cadute di oggetti e di caduta da parte delle persone entro il perimetro del cantiere si useranno barriere ottiche di colore giallo alternato al nero ovvero rosso alternato al bianco.











Le dimensioni della segnalazione andranno commisurate alle dimensioni dell'ostacolo o del punto pericoloso che s'intende segnalare.



SEGNALI LUMINOSI

E' prevista l'installazione di adeguata illuminazione notturna che consenta la segnalazione degli ingombri della recinzione sul lato strada S.S. Appia caratterizzata da alto livello di traffico.

SEGNALI GESTUALI

In caso di necessità di segnali gestuali per il comando delle manovre di un operatore si può utilizzare a serie dei gesti convenzionali che si riporta di seguito.

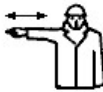
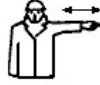
Significato	Descrizione	Figura
A. Gesti generali		
INIZIO Attenzione Presa di comando	Le due braccia sono aperte in senso orizzontale, le palme delle mani rivolte in avanti	
ALT Interruzione Fine del movimento	Il braccio destro è teso verso l'alto, con la palma della mano destra rivolta in avanti	
FINE delle operazioni	Le due mani sono giunte all'altezza del petto	
B. Movimenti verticali		
SOLLEVARE	Il braccio destro, teso verso l'alto, con la palma della mano destra rivolta in avanti, descrive lentamente un cerchio	
ABBASSARE	Il braccio destro, teso verso il basso, con la palma della mano destra rivolta verso il corpo, descrive lentamente un cerchio	
DISTANZA VERTICALE	Le mani indicano la distanza	
Significato	Descrizione	Figura
C. Movimenti orizzontali		
AVANZARE	Entrambe le braccia sono ripiegate, le palme delle mani rivolte all'indietro; gli avambracci compiono movimenti lenti in direzione del corpo	
RETROCEDERE	Entrambe le braccia piegate, le palme delle mani rivolte in avanti; gli avambracci compiono movimenti lenti che s'allontanano dal corpo	

A DESTRA rispetto al segnalatore	Il braccio destro, teso più o meno lungo l'orizzontale, con la palma della mano destra rivolta verso il basso, compie piccoli movimenti lenti nella direzione	
A SINISTRA rispetto al segnalatore	Il braccio sinistro, teso più o meno in orizzontale, con la palma della mano sinistra rivolta verso il basso, compie piccoli movimenti lenti nella direzione	
DISTANZA ORIZZONTALE	Le mani indicano la distanza	
D. Pericolo		
PERICOLO Alt o arresto di emergenza	Entrambe le braccia tese verso l'alto; le palme delle mani rivolte in avanti	
MOVIMENTO RAPIDO	I gesti convenzionali utilizzati per indicare i movimenti sono effettuati con maggiore rapidità	
MOVIMENTO LENTO	I gesti convenzionali utilizzati per indicare i movimenti sono effettuati molto lentamente	

LAVORAZIONI e loro INTERFERENZE

Individuazione, analisi e valutazione dei rischi concreti

(punto 2.1.2, lettera c, Allegato XV del D.Lgs. 81/2008 e s.m.i.)

Scelte progettuali ed organizzative, procedure, misure preventive e protettive

(punto 2.1.2, lettera d, punto 3, Allegato XV del D.Lgs. 81/2008 e s.m.i.)

ALLESTIMENTO DEL CANTIERE

La Lavorazione è suddivisa nelle seguenti Fasi e Sottofasi:

Realizzazione della recinzione e degli accessi al cantiere

Realizzazione della viabilità del cantiere

Realizzazione di impianto elettrico del cantiere

Realizzazione di impianto di messa a terra del cantiere

Realizzazione della recinzione e degli accessi al cantiere (fase)

Realizzazione della recinzione, al fine di impedire l'accesso involontario dei non addetti ai lavori, e degli accessi al cantiere, per mezzi e lavoratori. La recinzione dovrà essere di altezza non minore a quella richiesta dal vigente regolamento edilizio, realizzata con lamiere grecate, reti o altro efficace sistema di confinamento, adeguatamente sostenute da paletti in legno, metallo, o altro infissi nel terreno.

Macchine utilizzate:

- 1) Dumper.

Lavoratori impegnati:

- 1) Addetto alla realizzazione della recinzione e degli accessi al cantiere;
Addetto alla realizzazione della recinzione, al fine di impedire l'accesso involontario dei non addetti ai lavori, e degli accessi al cantiere, per mezzi e lavoratori.

Misure Preventive e Protettive, aggiuntive a quelle riportate nell'apposito successivo capitolo:

- a) DPI: addetto alla realizzazione della recinzione e degli accessi al cantiere;

Prescrizioni Organizzative:

Devono essere forniti al lavoratore adeguati dispositivi di protezione individuale: **a)** casco; **b)** guanti; **c)** occhiali a tenuta; **d)** mascherina antipolvere; **e)** indumenti ad alta visibilità; **f)** calzature di sicurezza con suola imperforabile.

Rischi a cui è esposto il lavoratore:

- a) Rumore;

Attrezzi utilizzati dal lavoratore:

- a) Andatoie e Passerelle;
- b) Attrezzi manuali;
- c) Scala doppia;
- d) Scala semplice;
- e) Sega circolare;
- f) Smerigliatrice angolare (flessibile);
- g) Trapano elettrico;

Rischi generati dall'uso degli attrezzi:

Caduta dall'alto; Caduta di materiale dall'alto o a livello; Punture, tagli, abrasioni; Urti, colpi, impatti, compressioni; Cesoiamenti, stritolamenti; Movimentazione manuale dei carichi; Elettrocuzione; Inalazione polveri, fibre; Scivolamenti, cadute a livello; Ustioni.

Realizzazione della viabilità del cantiere (fase)

Realizzazione della viabilità di cantiere destinata a persone e veicoli preferibilmente mediante percorsi separati. A questo scopo, all'interno del cantiere dovranno essere approntate adeguate vie di circolazione carrabile e pedonale, corredate di appropriata segnaletica.

Macchine utilizzate:

- 1) Autocarro;
- 2) Pala meccanica.

Lavoratori impegnati:

- 1) Addetto alla realizzazione della viabilità di cantiere;
Addetto alla realizzazione della viabilità di cantiere destinata a persone e veicoli preferibilmente mediante percorsi separati.

Misure Preventive e Protettive, aggiuntive a quelle riportate nell'apposito successivo capitolo:

- a) DPI: addetto alla realizzazione della viabilità di cantiere;

Prescrizioni Organizzative:

Devono essere forniti al lavoratore adeguati dispositivi di protezione individuale: **a)** casco; **b)** guanti; **c)** occhiali a tenuta; **d)** mascherina antipolvere; **e)** indumenti ad alta visibilità; **f)** calzature di sicurezza con suola imperforabile.

Rischi a cui è esposto il lavoratore:

- a) Rumore;

Attrezzi utilizzati dal lavoratore:

- a) Andatoie e Passerelle;
- b) Attrezzi manuali;
- c) Sega circolare;
- d) Smerigliatrice angolare (flessibile);
- e) Trapano elettrico;

Rischi generati dall'uso degli attrezzi:

Caduta dall'alto; Caduta di materiale dall'alto o a livello; Punture, tagli, abrasioni; Urti, colpi, impatti, compressioni; Elettrocuzione; Inalazione polveri, fibre; Scivolamenti, cadute a livello; Ustioni.

Realizzazione di impianto elettrico del cantiere (fase)

Realizzazione dell'impianto elettrico del cantiere, per l'alimentazione di tutte le apparecchiature elettriche, mediante la posa in opera quadri, interruttori di protezione, cavi, prese e spine.

Lavoratori impegnati:

- 1) Addetto alla realizzazione di impianto elettrico di cantiere;
Elettricista addetto alla realizzazione dell'impianto elettrico del cantiere, per l'alimentazione di tutte le apparecchiature elettriche, mediante la posa in opera quadri, interruttori di protezione, cavi, prese e spine.

Misure Preventive e Protettive, aggiuntive a quelle riportate nell'apposito successivo capitolo:

- a) DPI: addetto alla realizzazione di impianto elettrico di cantiere;

Prescrizioni Organizzative:

Devono essere forniti al lavoratore adeguati dispositivi di protezione individuale: **a)** casco; **b)** guanti dielettrici; **c)** calzature di sicurezza con suola antisdrucchiolo e imperforabile; **d)** cinture di sicurezza.

Rischi a cui è esposto il lavoratore:

- a) Elettrocuzione;
- b) Rumore;
- c) Vibrazioni;

Attrezzi utilizzati dal lavoratore:

- a) Attrezzi manuali;
- b) Ponte su cavalletti;
- c) Ponteggio mobile o trabattello;
- d) Scala doppia;
- e) Scala semplice;
- f) Scanalatrice per muri ed intonaci;
- g) Trapano elettrico;

Rischi generati dall'uso degli attrezzi:

Punture, tagli, abrasioni; Urti, colpi, impatti, compressioni; Scivolamenti, cadute a livello; Caduta dall'alto; Caduta di materiale dall'alto o a livello; Movimentazione manuale dei carichi; Cesoiamenti, stritolamenti; Elettrocuzione; Inalazione polveri, fibre; Irritazioni cutanee, reazioni allergiche; Ustioni.

Realizzazione di impianto di messa a terra del cantiere (fase)

Realizzazione dell'impianto di messa a terra, unico per l'intera area di cantiere e composto, essenzialmente, da elementi di dispersione (puntazze), dai conduttori di terra e dai conduttori di protezione. A questi si aggiungono i conduttori equipotenziali destinati alla messa a terra delle masse e delle eventuali masse estranee.

Lavoratori impegnati:

- 1) Addetto alla realizzazione di impianto di messa a terra del cantiere;
Eletttricista addetto alla realizzazione dell'impianto di messa a terra del cantiere ed all'individuazione e collegamento ad esso di tutte le masse metalliche che ne necessitano.

Misure Preventive e Protettive, aggiuntive a quelle riportate nell'apposito successivo capitolo:

- a) DPI: addetto alla realizzazione di impianto di messa a terra del cantiere;

Prescrizioni Organizzative:

Devono essere forniti al lavoratore adeguati dispositivi di protezione individuale: **a)** casco; **b)** guanti dielettrici; **c)** calzature di sicurezza con suola antisdrucciolo e impermeabile; **d)** cinture di sicurezza.

Rischi a cui è esposto il lavoratore:

- a) Elettrocuzione;
- b) Rumore;
- c) Vibrazioni;

Attrezzi utilizzati dal lavoratore:

- a) Attrezzi manuali;
- b) Ponte su cavalletti;
- c) Ponteggio mobile o trabattello;
- d) Scala doppia;
- e) Scala semplice;
- f) Scanalatrice per muri ed intonaci;
- g) Trapano elettrico;

Rischi generati dall'uso degli attrezzi:

Punture, tagli, abrasioni; Urti, colpi, impatti, compressioni; Scivolamenti, cadute a livello; Caduta dall'alto; Caduta di materiale dall'alto o a livello; Movimentazione manuale dei carichi; Cesoiamenti, stritolamenti; Elettrocuzione; Inalazione polveri, fibre; Irritazioni cutanee, reazioni allergiche; Ustioni.

REALIZZAZIONE GABBIOTTI E STRUTTURE IN C.A. E STRUTTURE IN LEGNO PER APPARECCHIATURE

Montaggio del ponteggio metallico fisso

Operazioni di montaggio, trasformazione e smontaggio del ponteggio metallico fisso, di tipologia a tubi e giunti, a telai prefabbricati, o a montanti e traversi prefabbricati, in conformità alle istruzioni del libretto di Autorizzazione Ministeriale e secondo le procedure del PiMUS (Piano di Montaggio, Uso e Smontaggio).

Macchine utilizzate:

- 1) Autocarro.

Lavoratori impegnati:

- 1) Addetto al montaggio e smontaggio del ponteggio metallico fisso;
Addetto alle operazioni di montaggio, trasformazione e smontaggio del ponteggio metallico fisso, di tipologia a tubi e giunti, a telai prefabbricati, o a montanti e traversi prefabbricati, in conformità alle istruzioni del libretto di Autorizzazione Ministeriale e secondo le procedure del PiMUS (Piano di Montaggio, Uso e Smontaggio).

Misure Preventive e Protettive, aggiuntive a quelle riportate nell'apposito successivo capitolo:

- a) DPI: addetto al montaggio e smontaggio del ponteggio metallico fisso;

Prescrizioni Organizzative:

Devono essere forniti al lavoratore adeguati dispositivi di protezione individuale: **a)** elmetto (sia per gli addetti al montaggio che per quanti partecipano al lavoro da terra; tali elmetti devono essere corredati da cinghia sottogola, indispensabile soprattutto per chi, lavorando in elevazione, è impossibilitato a recuperare facilmente il casco eventualmente perduto); **b)** guanti; **c)** cintura di sicurezza a dissipazione di energia; **d)** calzature di sicurezza con suola antisdrucciolo e impermeabile.

Rischi a cui è esposto il lavoratore:

- a) Elettrocuzione;
- b) Movimentazione manuale dei carichi;
- c) Rumore;

Attrezzi utilizzati dal lavoratore:

- a) Argano a bandiera;
- b) Attrezzi manuali;
- c) Ponteggio metallico fisso;
- d) Scala semplice;
- e) Trapano elettrico;

Rischi generati dall'uso degli attrezzi:

Caduta di materiale dall'alto o a livello; Elettrocuzione; Punture, tagli, abrasioni; Urti, colpi, impatti, compressioni; Caduta dall'alto; Scivolamenti, cadute a livello; Movimentazione manuale dei carichi; Inalazione polveri, fibre; Ustioni.

Realizzazione di murature esterne (fase)

Esecuzione di murature esterne portanti in mattoni di laterizio, pieni o forati, o in tufo, ecc. e malta cementizia.

Macchine utilizzate:

- 1) Gru a torre;
- 2) Dumper.

Lavoratori impegnati:

- 1) Addetto alla realizzazione di murature esterne;
Addetto all'esecuzione di murature esterne portanti in mattoni di laterizio, pieni o forati, o in tufo, ecc. e malta cementizia.

Misure Preventive e Protettive, aggiuntive a quelle riportate nell'apposito successivo capitolo:

- a) DPI: addetto alla realizzazione di murature esterne;

Prescrizioni Organizzative:

Devono essere forniti al lavoratore adeguati dispositivi di protezione individuale: **a)** guanti; **b)** casco; **c)** calzature di sicurezza con suola antiscivolo ed impermeabile; **d)** occhiali; **e)** otoprotettori.

Rischi a cui è esposto il lavoratore:

- a) Caduta dall'alto;
b) Caduta di materiale dall'alto o a livello;
c) Movimentazione manuale dei carichi;
d) Rumore;

Attrezzi utilizzati dal lavoratore:

- a) Attrezzi manuali;
b) Betoniera a bicchiere;
c) Ponte su cavalletti;
d) Ponteggio metallico fisso;
e) Ponteggio mobile o trabattello;
f) Scala semplice;
g) Sega circolare;

Rischi generati dall'uso degli attrezzi:

Punture, tagli, abrasioni; Urti, colpi, impatti, compressioni; Caduta di materiale dall'alto o a livello; Cesoiamenti, stritolamenti; Elettrocuzione; Getti, schizzi; Inalazione polveri, fibre; Irritazioni cutanee, reazioni allergiche; Movimentazione manuale dei carichi; Scivolamenti, cadute a livello; Caduta dall'alto; Ustioni.

Realizzazione di divisori interni in legno (fase)

Realizzazione di pareti divisorie interne in legno.

Macchine utilizzate:

- 1) Autogrù.

Lavoratori impegnati:

- 1) Addetto alla realizzazione di divisori interni in legno;
Addetto al consolidamento di travi in legno mediante placcaggio effettuato in mezzeria e sugli appoggi effettuato con l'apposizione di piastre e profilati in acciaio collegati tra loro da apposite chiodi messe in tensione.

Misure Preventive e Protettive, aggiuntive a quelle riportate nell'apposito successivo capitolo:

- a) DPI: Addetto alla realizzazione di divisori interni in legno;

Prescrizioni Organizzative:

Devono essere forniti al lavoratore adeguati dispositivi di protezione individuale: **a)** casco; **b)** guanti; **c)** grembiuli di cuoio; **d)** calzature di sicurezza con suola antiscivolo e impermeabile; **e)** mascherina antipolvere; **f)** otoprotettori; **g)** cintura di sicurezza; **h)** occhiali o schermi facciali paraschegge.

Rischi a cui è esposto il lavoratore:

- a) M.M.C. (sollevamento e trasporto);
b) Rumore;

Attrezzi utilizzati dal lavoratore:

- a) Attrezzi manuali;
b) Ponte su cavalletti;
c) Scala semplice;
d) Taglierina elettrica;

Rischi generati dall'uso degli attrezzi:

Punture, tagli, abrasioni; Urti, colpi, impatti, compressioni; Scivolamenti, cadute a livello; Caduta dall'alto.

Realizzazione di contropareti e controsoffitti (fase)

Realizzazione di pareti, contropareti e/o controsoffitti.

Macchine utilizzate:

- 1) Gru a torre.

Lavoratori impegnati:

- 1) Addetto alla realizzazione di contropareti e controsoffitti;
Addetto alla realizzazione di pareti, contropareti e/o controsoffitti in cartongesso, in metallo, ecc..

Misure Preventive e Protettive, aggiuntive a quelle riportate nell'apposito successivo capitolo:

- a) DPI: addetto alla realizzazione di contropareti e controsoffitti;

Prescrizioni Organizzative:

Devono essere forniti, al lavoratore, adeguati dispositivi di protezione individuale: **a)** casco; **b)** guanti; **c)** occhiali protettivi; **d)** calzature di sicurezza con suola antisdrucciolo e impermeabile e puntale d'acciaio; **e)** otoprotettori.

Rischi a cui è esposto il lavoratore:

- a) Rumore;

Attrezzi utilizzati dal lavoratore:

- a) Attrezzi manuali;
- b) Ponte su cavalletti;
- c) Scala semplice;
- d) Taglierina elettrica;

Rischi generati dall'uso degli attrezzi:

Punture, tagli, abrasioni; Urti, colpi, impatti, compressioni; Scivolamenti, cadute a livello; Caduta dall'alto.

Montaggio di pilastri in legno (fase)

Montaggio dei pilastri in legno mediante ancoraggio alla fondazione tramite staffe e bullonature.

Macchine utilizzate:

- 1) Autogrù;
- 2) Autocarro con cestello.

Lavoratori impegnati:

- 1) Addetto al montaggio di pilastri in legno;
Addetto al montaggio di pilastri in legno realizzati in fabbrica e successivamente trasportati in cantiere per la posa in opera.

Misure Preventive e Protettive, aggiuntive a quelle riportate nell'apposito successivo capitolo:

- a) DPI: addetto al montaggio di pilastri in legno;

Prescrizioni Organizzative:

Devono essere forniti al lavoratore adeguati dispositivi di protezione individuale: **a)** elmetto (sia per gli addetti al montaggio che per quanti partecipano al lavoro da terra; tali elmetti devono essere corredati da cinghia sottogola, indispensabile soprattutto per chi, lavorando in elevazione, è impossibilitato a recuperare facilmente il casco eventualmente perduto); **b)** guanti; **c)** cintura di sicurezza a dissipazione di energia; **d)** calzature di sicurezza con suola antisdrucciolo e impermeabile; **e)** occhiali.

Rischi a cui è esposto il lavoratore:

- a) Caduta dall'alto;
- b) Vibrazioni;
- c) Rumore;

Attrezzi utilizzati dal lavoratore:

- a) Attrezzi manuali;
- b) Ponteggio metallico fisso;
- c) Ponteggio mobile o trabattello;
- d) Sega circolare;
- e) Trapano elettrico;

Rischi generati dall'uso degli attrezzi:

Punture, tagli, abrasioni; Urti, colpi, impatti, compressioni; Caduta dall'alto; Caduta di materiale

dall'alto o a livello; Scivolamenti, cadute a livello; Elettrocuzione; Inalazione polveri, fibre.

Montaggio di travi in legno (fase)

Operazioni di montaggio di travi in legno e loro posizionamento in quota.

Macchine utilizzate:

- 1) Autogrù;
- 2) Autocarro con cestello.

Lavoratori impegnati:

- 1) Addetto al montaggio di travi in legno;
Addetto al montaggio di travi in legno realizzati in fabbrica e successivamente trasportati in cantiere per la posa in opera.

Misure Preventive e Protettive, aggiuntive a quelle riportate nell'apposito successivo capitolo:

- a) DPI: addetto al montaggio di travi in legno;

Prescrizioni Organizzative:

Devono essere forniti al lavoratore adeguati dispositivi di protezione individuale: **a)** elmetto (sia per gli addetti al montaggio che per quanti partecipano al lavoro da terra; tali elmetti devono essere corredati da cinghia sottogola, indispensabile soprattutto per chi, lavorando in elevazione, è impossibilitato a recuperare facilmente il casco eventualmente perduto); **b)** guanti; **c)** cintura di sicurezza a dissipazione di energia; **d)** calzature di sicurezza con suola antisdrucchiolo e imperforabile; **e)** occhiali.

Rischi a cui è esposto il lavoratore:

- a) Caduta dall'alto;
- b) Vibrazioni;
- c) Rumore;

Attrezzi utilizzati dal lavoratore:

- a) Attrezzi manuali;
- b) Ponteggio metallico fisso;
- c) Ponteggio mobile o trabattello;
- d) Sega circolare;
- e) Trapano elettrico;

Rischi generati dall'uso degli attrezzi:

Punture, tagli, abrasioni; Urti, colpi, impatti, compressioni; Caduta dall'alto; Caduta di materiale dall'alto o a livello; Scivolamenti, cadute a livello; Elettrocuzione; Inalazione polveri, fibre.

Montaggio di arcarecci in legno (fase)

Operazioni di montaggio di arcarecci in legno e loro posizionamento in quota.

Macchine utilizzate:

- 1) Autogrù;
- 2) Autocarro con cestello.

Lavoratori impegnati:

- 1) Addetto al montaggio di arcarecci in legno;
Addetto al montaggio di arcarecci in legno

Misure Preventive e Protettive, aggiuntive a quelle riportate nell'apposito successivo capitolo:

- a) DPI: addetto al montaggio di arcarecci in legno;

Prescrizioni Organizzative:

Devono essere forniti al lavoratore adeguati dispositivi di protezione individuale: **a)** elmetto (sia per gli addetti al montaggio che per quanti partecipano al lavoro da terra; tali elmetti devono essere corredati da cinghia sottogola, indispensabile soprattutto per chi, lavorando in elevazione, è impossibilitato a recuperare facilmente il casco eventualmente perduto); **b)** guanti; **c)** cintura di sicurezza a dissipazione di energia; **d)** calzature di sicurezza con suola antisdrucchiolo e imperforabile; **e)** occhiali.

Rischi a cui è esposto il lavoratore:

- a) Caduta dall'alto;
- b) Vibrazioni;
- c) Rumore;

Attrezzi utilizzati dal lavoratore:

- a) Attrezzi manuali;
- b) Ponteggio metallico fisso;
- c) Ponteggio mobile o trabattello;
- d) Sega circolare;
- e) Trapano elettrico;

Rischi generati dall'uso degli attrezzi:

Punture, tagli, abrasioni; Urti, colpi, impatti, compressioni; Caduta dall'alto; Caduta di materiale dall'alto o a livello; Scivolamenti, cadute a livello; Elettrocuzione; Inalazione polveri, fibre.

Montaggio di pannelli verticali prefabbricati in legno (fase)

Montaggio dei pannelli verticali prefabbricati in legno.

Macchine utilizzate:

- 1) Autogrù.

Lavoratori impegnati:

- 1) Addetto al montaggio di pannelli verticali in legno;
Addetto al montaggio di pannelli verticali in legno realizzati in fabbrica e successivamente trasportati in cantiere per la posa in opera.

Misure Preventive e Protettive, aggiuntive a quelle riportate nell'apposito successivo capitolo:

- a) DPI: addetto al montaggio di pannelli verticali in legno;

Prescrizioni Organizzative:

Devono essere forniti al lavoratore adeguati dispositivi di protezione individuale: **a)** casco; **b)** guanti; **c)** grembiuli di cuoio; **d)** calzature di sicurezza con suola antisdrucciolo e impermeabile; **e)** mascherina antipolvere; **f)** otoprotettori; **g)** cintura di sicurezza; **h)** occhiali o schermi facciali paraschegge.

Rischi a cui è esposto il lavoratore:

- a) Caduta dall'alto;
- b) Vibrazioni;
- c) Rumore;

Attrezzi utilizzati dal lavoratore:

- a) Attrezzi manuali;
- b) Ponteggio metallico fisso;
- c) Ponteggio mobile o trabattello;
- d) Sega circolare;
- e) Trapano elettrico;

Rischi generati dall'uso degli attrezzi:

Punture, tagli, abrasioni; Urti, colpi, impatti, compressioni; Caduta dall'alto; Caduta di materiale dall'alto o a livello; Scivolamenti, cadute a livello; Elettrocuzione; Inalazione polveri, fibre.

Applicazione esterna di pannelli isolanti su superfici orizzontali e inclinate (fase)

Applicazione di pannelli isolanti di qualsiasi tipo su superfici esterne orizzontali, previo pulizia ed eventuale ripristino della pianeità, mediante collanti, tasselli o a fiamma.

Macchine utilizzate:

- 1) Gru a torre.

Lavoratori impegnati:

- 1) Addetto all'applicazione esterna di pannelli isolanti su superfici orizzontali e inclinate;
Addetto alla applicazione di pannelli isolanti di qualsiasi tipo su superfici esterne orizzontali, previo pulizia ed eventuale ripristino della pianeità, mediante collanti o tasselli.

Misure Preventive e Protettive, aggiuntive a quelle riportate nell'apposito successivo capitolo:

- a) DPI: addetto all'applicazione esterna di pannelli isolanti su superfici orizzontali e inclinate;

Prescrizioni Organizzative:

Devono essere forniti, al lavoratore, adeguati dispositivi di protezione individuale: **a)** casco; **b)** guanti; **c)** occhiali protettivi; **d)** calzature di sicurezza con suola antisdrucciolo e impermeabile e puntale d'acciaio; **e)** otoprotettori.

Rischi a cui è esposto il lavoratore:

- a) Caduta dall'alto;
- b) Chimico;

Attrezzi utilizzati dal lavoratore:

- a) Attrezzi manuali;
- b) Ponteggio metallico fisso;
- c) Taglierina elettrica;

Rischi generati dall'uso degli attrezzi:

Punture, tagli, abrasioni; Urti, colpi, impatti, compressioni; Caduta dall'alto; Caduta di materiale dall'alto o a livello; Scivolamenti, cadute a livello.

Impermeabilizzazione di coperture (fase)

Realizzazione di impermeabilizzazione di coperture eseguita con guaina bituminosa posata a caldo.

Macchine utilizzate:

- 1) Gru a torre.

Lavoratori impegnati:

- 1) Addetto all'impermeabilizzazione di coperture;
Addetto alla realizzazione di impermeabilizzazione di coperture eseguita con guaina bituminosa posata a caldo.

Misure Preventive e Protettive, aggiuntive a quelle riportate nell'apposito successivo capitolo:

- a) DPI: addetto all'impermeabilizzazione di coperture;

Prescrizioni Organizzative:

Devono essere forniti al lavoratore adeguati dispositivi di protezione individuale: **a)** casco; **b)** guanti; **c)** calzature di sicurezza a sfilamento rapido con suola antisdrucciolo e impermeabile; **d)** mascherina con filtro specifico; **e)** occhiali di protezione; **f)** indumenti protettivi (tute).

Rischi a cui è esposto il lavoratore:

- a) Caduta dall'alto;
- b) Rumore;

Attrezzi utilizzati dal lavoratore:

- a) Attrezzi manuali;
- b) Cannello a gas;
- c) Ponteggio metallico fisso;
- d) Ponteggio mobile o trabattello;
- e) Scala doppia;
- f) Scala semplice;

Rischi generati dall'uso degli attrezzi:

Punture, tagli, abrasioni; Urti, colpi, impatti, compressioni; Inalazione fumi, gas, vapori; Incendi, esplosioni; Irritazioni cutanee, reazioni allergiche; Ustioni; Caduta dall'alto; Caduta di materiale dall'alto o a livello; Scivolamenti, cadute a livello; Movimentazione manuale dei carichi; Cesoiamenti, stritolamenti.

Formazione di massetto per coperture e coibentazione (fase)

Formazione del massetto per le pendenze per coperture comunque eseguito (in calcestruzzo, in calcestruzzo alleggerito con argilla espansa, con vermiculite, con perline di polistirolo espanso, in malta bastarda).

Macchine utilizzate:

- 1) Gru a torre.

Lavoratori impegnati:

- 1) Addetto alla formazione di massetto per coperture;
Addetto alla formazione del massetto per le pendenze per coperture comunque eseguito (in calcestruzzo, in calcestruzzo alleggerito con argilla espansa, con vermiculite, con perline di polistirolo espanso, in malta bastarda, ecc.).

Misure Preventive e Protettive, aggiuntive a quelle riportate nell'apposito successivo capitolo:

- a) DPI: addetto alla formazione di massetto per coperture;

Prescrizioni Organizzative:

Devono essere forniti al lavoratore adeguati dispositivi di protezione individuale: **a)** guanti; **b)** casco; **c)** calzature di sicurezza con suola antiscivolo ed imperforabile; **d)** occhiali.

Rischi a cui è esposto il lavoratore:

- a) Caduta dall'alto;
- b) Rumore;

Attrezzi utilizzati dal lavoratore:

- a) Attrezzi manuali;
- b) Impastatrice;

Rischi generati dall'uso degli attrezzi:

Punture, tagli, abrasioni; Urti, colpi, impatti, compressioni; Caduta di materiale dall'alto o a livello; Elettrocuzione; Inalazione polveri, fibre; Irritazioni cutanee, reazioni allergiche; Movimentazione manuale dei carichi.

Posa di pavimenti su coperture piane (fase)

Posa di pavimentazione per copertura realizzata con piastrelle di gres, cotto, clinker, ceramici in genere.

Macchine utilizzate:

- 1) Gru a torre.

Lavoratori impegnati:

- 1) Addetto alla posa di pavimenti su coperture piane;
Addetto alla posa di pavimentazione per copertura realizzata con piastrelle di gres, cotto, clinker, ceramici in genere.

Misure Preventive e Protettive, aggiuntive a quelle riportate nell'apposito successivo capitolo:

- a) DPI: addetto alla posa di pavimenti su coperture piane;

Prescrizioni Organizzative:

Devono essere forniti, al lavoratore, adeguati dispositivi di protezione individuale: **a)** casco; **b)** guanti; **c)** occhiali protettivi; **d)** calzature di sicurezza con suola antiscivolo e imperforabile e puntale d'acciaio; **e)** otoprotettori.

Rischi a cui è esposto il lavoratore:

- a) Caduta dall'alto;
- b) Rumore;
- c) Vibrazioni;

Attrezzi utilizzati dal lavoratore:

- a) Attrezzi manuali;
- b) Battipiastrille elettrico;
- c) Taglierina elettrica;

Rischi generati dall'uso degli attrezzi:

Punture, tagli, abrasioni; Urti, colpi, impatti, compressioni; Elettrocuzione; Movimentazione manuale dei carichi; Inalazione polveri, fibre; Ustioni.

Posa di manto di copertura in tegole (fase)

Posa di manto di copertura in tegole previo posizionamento di listelli in legno (o di appositi agganci) per il loro fissaggio.

Macchine utilizzate:

- 1) Gru a torre.

Lavoratori impegnati:

- 1) Addetto alla posa di manto di copertura in tegole;
Addetto alla posa di manto di copertura in tegole previo posizionamento di listelli in legno (o di appositi agganci) per il loro fissaggio.

Misure Preventive e Protettive, aggiuntive a quelle riportate nell'apposito successivo capitolo:

- a) DPI: addetto alla posa di manto di copertura in tegole;

Prescrizioni Organizzative:

Devono essere forniti, al lavoratore, adeguati dispositivi di protezione individuale: **a)** casco; **b)** guanti; **c)** occhiali protettivi; **d)** calzature di sicurezza con suola antisdrucciolo e impermeabile e puntale d'acciaio; **e)** otoprotettori.

Rischi a cui è esposto il lavoratore:

- a) Caduta dall'alto;
- b) M.M.C. (elevata frequenza);
- c) Rumore;

Attrezzi utilizzati dal lavoratore:

- a) Attrezzi manuali;
- b) Ponteggio metallico fisso;
- c) Taglierina elettrica;
- d) Trapano elettrico;

Rischi generati dall'uso degli attrezzi:

Punture, tagli, abrasioni; Urti, colpi, impatti, compressioni; Caduta dall'alto; Caduta di materiale dall'alto o a livello; Scivolamenti, cadute a livello; Elettrocuzione; Inalazione polveri, fibre.

Realizzazione di opere di lattoneria (fase)

Realizzazione di opere di lattoneria (scossaline, canali di gronda e pluviali).

Macchine utilizzate:

- 1) Gru a torre.

Lavoratori impegnati:

- 1) Addetto alla realizzazione di opere di lattoneria;
Addetto alla realizzazione di opere di lattoneria (scossaline, canali di gronda e pluviali).

Misure Preventive e Protettive, aggiuntive a quelle riportate nell'apposito successivo capitolo:

- a) DPI: addetto alla realizzazione di opere di lattoneria;

Prescrizioni Organizzative:

Devono essere forniti al lavoratore adeguati dispositivi di protezione individuale: **a)** casco; **b)** guanti; **c)** calzature di sicurezza con suola antisdrucciolo e impermeabile; **d)** mascherina con filtro antipolvere; **e)** indumenti protettivi (tute); **f)** cintura di sicurezza.

Rischi a cui è esposto il lavoratore:

- a) Caduta dall'alto;
- b) Rumore;

Attrezzi utilizzati dal lavoratore:

- a) Attrezzi manuali;
- b) Ponteggio metallico fisso;
- c) Ponteggio mobile o trabattello;
- d) Scala doppia;
- e) Scala semplice;

Rischi generati dall'uso degli attrezzi:

Punture, tagli, abrasioni; Urti, colpi, impatti, compressioni; Caduta dall'alto; Caduta di materiale dall'alto o a livello; Scivolamenti, cadute a livello; Movimentazione manuale dei carichi; Cesoiamenti, stritolamenti.

Realizzazione di impianto elettrico interno (fase)

Realizzazione dell'impianto elettrico a partire dal quadro di alloggio o di zona, consistente nella posa in opera di canalette in p.v.c. sotto traccia flessibili ed autoestinguenti, conduttori flessibili di rame con isolamento in p.v.c. non propagante l'incendio, cassette di derivazione, morsetti e relativi accessori, punti luce, prese, quadri di protezione (magnetotermi differenziali, "salvavita", ecc.) e comando, impianto di messa a terra. Durante la fase lavorativa si prevede anche la realizzazione delle opere murarie necessarie quali esecuzione e chiusura di tracce e fori per il passaggio degli impianti, muratura di dispositivi di aggancio degli elementi e realizzazione di supporti.

Lavoratori impegnati:

- 1) Addetto alla realizzazione di impianto elettrico interno;

Addetto alla realizzazione dell'impianto elettrico a partire dal quadro di alloggio o di zona, consistente nella posa in opera di canalette in p.v.c. sotto traccia flessibili ed autoestinguenti, conduttori flessibili di rame con isolamento in p.v.c. non propagante l'incendio, cassette di derivazione, morsetti e relativi accessori, punti luce, prese, quadri di protezione (magnetotermi differenziali, "salvavita", ecc.) e comando, impianto di messa a terra.

Misure Preventive e Protettive, aggiuntive a quelle riportate nell'apposito successivo capitolo:

- a) DPI: addetto alla realizzazione di impianto elettrico interno;

Prescrizioni Organizzative:

Devono essere forniti al lavoratore adeguati dispositivi di protezione individuale: **a)** guanti isolanti; **b)** occhiali protettivi; **c)** calzature di sicurezza con suola antisdrucciolo.

Rischi a cui è esposto il lavoratore:

- a) Rumore;
- b) Vibrazioni;

Attrezzi utilizzati dal lavoratore:

- a) Attrezzi manuali;
- b) Ponte su cavalletti;
- c) Ponteggio mobile o trabattello;
- d) Scala doppia;
- e) Scala semplice;
- f) Scanalatrice per muri ed intonaci;
- g) Trapano elettrico;

Rischi generati dall'uso degli attrezzi:

Punture, tagli, abrasioni; Urti, colpi, impatti, compressioni; Scivolamenti, cadute a livello; Caduta dall'alto; Caduta di materiale dall'alto o a livello; Movimentazione manuale dei carichi; Cesoiamenti, stritolamenti; Elettrocuzione; Inalazione polveri, fibre; Irritazioni cutanee, reazioni allergiche; Ustioni.

Formazione intonaci interni (industrializzati) (fase)

Formazione di intonaci esterni su superfici verticali e orizzontali con macchina intonacatrice.

Macchine utilizzate:

- 1) Gru a torre.

Lavoratori impegnati:

- 1) Addetto alla formazione intonaci interni (industrializzati);

Addetto alla formazione di intonaci interni su superfici verticali e orizzontali con macchina intonacatrice.

Misure Preventive e Protettive, aggiuntive a quelle riportate nell'apposito successivo capitolo:

- a) DPI: addetto alla formazione intonaci interni (industrializzati);

Prescrizioni Organizzative:

Devono essere forniti al lavoratore adeguati dispositivi di protezione individuale: **a)** casco; **b)** guanti; **c)** calzature di sicurezza con suola antisdrucciolo e impermeabile; **d)** maschera respiratoria a filtri; **e)** occhiali.

Rischi a cui è esposto il lavoratore:

- a) Rumore;
- b) Vibrazioni;

Attrezzi utilizzati dal lavoratore:

- a) Attrezzi manuali;
- b) Intonacatrice;
- c) Ponte su cavalletti;
- d) Scala semplice;

Rischi generati dall'uso degli attrezzi:

Punture, tagli, abrasioni; Urti, colpi, impatti, compressioni; Getti, schizzi; Irritazioni cutanee, reazioni allergiche; Scoppio; Scivolamenti, cadute a livello; Caduta dall'alto; Movimentazione manuale dei carichi.

Formazione intonaci esterni (industrializzati) (fase)

Formazione di intonaci esterni su superfici verticali e orizzontali con macchina intonacatrice.

Macchine utilizzate:

- 1) Gru a torre.

Lavoratori impegnati:

- 1) Addetto alla formazione intonaci esterni (industrializzati);
Addetto alla formazione di intonaci esterni su superfici verticali e orizzontali con macchina intonacatrice.

Misure Preventive e Protettive, aggiuntive a quelle riportate nell'apposito successivo capitolo:

- a) DPI: addetto alla formazione intonaci esterni (industrializzati);

Prescrizioni Organizzative:

Devono essere forniti al lavoratore adeguati dispositivi di protezione individuale: **a)** casco; **b)** guanti; **c)** calzature di sicurezza con suola antisdrucciolo e impermeabile; **d)** maschera respiratoria a filtri; **e)** occhiali.

Rischi a cui è esposto il lavoratore:

- a) Caduta dall'alto;
- b) Caduta di materiale dall'alto o a livello;
- c) Rumore;
- d) Vibrazioni;

Attrezzi utilizzati dal lavoratore:

- a) Attrezzi manuali;
- b) Intonacatrice;
- c) Ponteggio metallico fisso;
- d) Ponte su cavalletti;
- e) Scala semplice;

Rischi generati dall'uso degli attrezzi:

Punture, tagli, abrasioni; Urti, colpi, impatti, compressioni; Getti, schizzi; Irritazioni cutanee, reazioni allergiche; Scoppio; Caduta dall'alto; Caduta di materiale dall'alto o a livello; Scivolamenti, cadute a livello; Movimentazione manuale dei carichi.

Pavimentazioni

La Lavorazione è suddivisa nelle seguenti Fasi e Sottofasi:

Formazione di massetto per pavimenti interni

Posa di pavimenti per interni

Formazione di massetto per pavimenti interni (fase)

Formazione di massetto in calcestruzzo semplice o alleggerito come sottofondo per pavimenti.

Macchine utilizzate:

- 1) Gru a torre.

Lavoratori impegnati:

- 1) Addetto alla formazione di massetto per pavimenti interni;
Addetto alla formazione di massetto in calcestruzzo semplice o alleggerito come sottofondo per pavimenti.

Misure Preventive e Protettive, aggiuntive a quelle riportate nell'apposito successivo capitolo:

- a) DPI: addetto alla formazione di massetto per pavimenti interni;

Prescrizioni Organizzative:

Devono essere forniti al lavoratore adeguati dispositivi di protezione individuale: **a)** guanti; **b)** casco; **c)** calzature di sicurezza con suola antiscivolo ed imperforabile; **d)** occhiali.

Rischi a cui è esposto il lavoratore:

- a) Rumore;

Attrezzi utilizzati dal lavoratore:

- a) Attrezzi manuali;
- b) Impastatrice;

Rischi generati dall'uso degli attrezzi:

Punture, tagli, abrasioni; Urti, colpi, impatti, compressioni; Caduta di materiale dall'alto o a livello; Elettrocuzione; Inalazione polveri, fibre; Irritazioni cutanee, reazioni allergiche; Movimentazione manuale dei carichi.

Posa di pavimenti per interni (fase)

Posa di pavimenti interni realizzati con piastrelle di gres, cotto, clinker, ceramiche in genere.

Macchine utilizzate:

- 1) Gru a torre.

Lavoratori impegnati:

- 1) Addetto alla posa di pavimenti per interni;
Addetto alla posa di pavimenti interni realizzati con piastrelle di gres, cotto, clinker, ceramiche in genere.

Misure Preventive e Protettive, aggiuntive a quelle riportate nell'apposito successivo capitolo:

- a) DPI: addetto alla posa di pavimenti per interni;

Prescrizioni Organizzative:

Devono essere forniti, al lavoratore, adeguati dispositivi di protezione individuale: **a)** casco; **b)** guanti; **c)** occhiali protettivi; **d)** calzature di sicurezza con suola antiscivolo e imperforabile e puntale d'acciaio; **e)** otoprotettori.

Rischi a cui è esposto il lavoratore:

- a) Rumore;
- b) Vibrazioni;

Attrezzi utilizzati dal lavoratore:

- a) Attrezzi manuali;
- b) Battipiastrille elettrico;
- c) Taglierina elettrica;

Rischi generati dall'uso degli attrezzi:

Punture, tagli, abrasioni; Urti, colpi, impatti, compressioni; Elettrocuzione; Movimentazione manuale dei carichi; Inalazione polveri, fibre; Ustioni.

Tinteggiatura di superfici interne (fase)

Tinteggiatura di superfici pareti e/o soffitti interni, eseguita a mano con rullo o pennello previo preparazione di dette superfici eseguita a mano, con attrezzi meccanici o con l'ausilio di solventi chimici (sverniciatori).

Macchine utilizzate:

- 1) Gru a torre.

Lavoratori impegnati:

- 1) Addetto alla tinteggiatura di superfici interne;
Addetto alla tinteggiatura di superfici pareti e/o soffitti interni, eseguita a mano con rullo o pennello.

Misure Preventive e Protettive, aggiuntive a quelle riportate nell'apposito successivo capitolo:

- a) DPI: addetto alla tinteggiatura di superfici interne;

Prescrizioni Organizzative:

Devono essere forniti al lavoratore adeguati dispositivi di protezione individuale: **a)** casco; **b)** guanti; **c)** calzature di sicurezza con suola antisdrucciolo e imperforabile; **d)** mascherina con filtro antipolvere; **e)** indumenti protettivi (tute); **f)** cintura di sicurezza.

Rischi a cui è esposto il lavoratore:

- a) Rumore;

Attrezzi utilizzati dal lavoratore:

- a) Attrezzi manuali;
- b) Ponteggio mobile o trabattello;
- c) Scala doppia;
- d) Scala semplice;

Rischi generati dall'uso degli attrezzi:

Punture, tagli, abrasioni; Urti, colpi, impatti, compressioni; Caduta dall'alto; Caduta di materiale dall'alto o a livello; Movimentazione manuale dei carichi; Cesoiamenti, stritolamenti.

Tinteggiatura di superfici esterne (fase)

Tinteggiatura di pareti esterne, eseguita a pennello, rullo o a spruzzo.

Macchine utilizzate:

- 1) Gru a torre.

Lavoratori impegnati:

- 1) Addetto alla tinteggiatura di superfici esterne;
Addetto alla tinteggiatura di pareti esterne, eseguita a pennello, rullo o a spruzzo.

Misure Preventive e Protettive, aggiuntive a quelle riportate nell'apposito successivo capitolo:

- a) DPI: addetto alla tinteggiatura di superfici esterne;

Prescrizioni Organizzative:

Devono essere forniti al lavoratore adeguati dispositivi di protezione individuale: **a)** casco; **b)** guanti; **c)** calzature di sicurezza con suola antisdrucciolo e imperforabile; **d)** mascherina con filtro antipolvere; **e)** indumenti protettivi (tute); **f)** cintura di sicurezza.

Rischi a cui è esposto il lavoratore:

- a) Caduta dall'alto;
- b) Caduta di materiale dall'alto o a livello;
- c) Rumore;

Attrezzi utilizzati dal lavoratore:

- a) Attrezzi manuali;
- b) Ponteggio metallico fisso;
- c) Ponteggio mobile o trabattello;
- d) Scala doppia;
- e) Scala semplice;

Rischi generati dall'uso degli attrezzi:

Punture, tagli, abrasioni; Urti, colpi, impatti, compressioni; Caduta dall'alto; Caduta di materiale dall'alto o a livello; Scivolamenti, cadute a livello; Movimentazione manuale dei carichi; Cesoiamenti, stritolamenti.

Smontaggio del ponteggio metallico fisso

Operazioni di montaggio, trasformazione e smontaggio del ponteggio metallico fisso, di tipologia a tubi e giunti, a telai prefabbricati, o a montanti e traversi prefabbricati, in conformità alle istruzioni del libretto di Autorizzazione Ministeriale e secondo le procedure del PiMUS (Piano di Montaggio, Uso e Smontaggio).

Macchine utilizzate:

- 1) Autocarro.

Lavoratori impegnati:

- 1) Addetto al montaggio e smontaggio del ponteggio metallico fisso;
Addetto alle operazioni di montaggio, trasformazione e smontaggio del ponteggio metallico fisso, di tipologia a tubi e giunti, a telai prefabbricati, o a montanti e traversi prefabbricati, in conformità alle istruzioni del libretto di Autorizzazione Ministeriale e secondo le procedure del PiMUS (Piano di Montaggio, Uso e Smontaggio).

Misure Preventive e Protettive, aggiuntive a quelle riportate nell'apposito successivo capitolo:

- a) DPI: addetto al montaggio e smontaggio del ponteggio metallico fisso;

Prescrizioni Organizzative:

Devono essere forniti al lavoratore adeguati dispositivi di protezione individuale: **a)** elmetto (sia per gli addetti al montaggio che per quanti partecipano al lavoro da terra; tali elmetti devono essere corredati da cinghia sottogola, indispensabile soprattutto per chi, lavorando in elevazione, è impossibilitato a recuperare facilmente il casco eventualmente perduto); **b)** guanti; **c)** cintura di sicurezza a dissipazione di energia; **d)** calzature di sicurezza con suola antisdrucciolo e imperforabile.

Rischi a cui è esposto il lavoratore:

- a) Elettrocuzione;
- b) Movimentazione manuale dei carichi;
- c) Rumore;

Attrezzi utilizzati dal lavoratore:

- a) Argano a bandiera;
- b) Attrezzi manuali;
- c) Ponteggio metallico fisso;
- d) Scala semplice;
- e) Trapano elettrico;

Rischi generati dall'uso degli attrezzi:

Caduta di materiale dall'alto o a livello; Elettrocuzione; Punture, tagli, abrasioni; Urti, colpi, impatti, compressioni; Caduta dall'alto; Scivolamenti, cadute a livello; Movimentazione manuale dei carichi; Inalazione polveri, fibre; Ustioni.

INSTALLAZIONE IMPIANTO FOTOVOLTAICO

FASE DI LAVORO: BONIFICHE DI ORDIGNI BELLCI



Trattasi della bonifica di ordigni bellici nei cantieri temporanei o mobili, come attività preliminare da eseguire all'avvio di un cantiere al fine di salvaguardare l'incolumità degli addetti.

Si possono configurare due tipologie di interventi:

- *Bonifica in superficie*: che viene eseguita, come da norme emanate dalle Autorità Militari, su tutte le aree di cantiere. Il lavoro consiste nella ricerca, localizzazione ed eliminazione di tutte le masse ferrose e di tutti gli ordigni e manufatti bellici esistenti fino a m 1,00 di profondità dal piano di campagna originario;
- *Bonifica in profondità*: che è indispensabile nei casi in cui si verificano movimentazioni di terreno oltre la quota stabilita per la bonifica in superficie e quindi inferiormente a m 1,00 di profondità dal piano di campagna e dove si esegue la compattazione dei rilevati o la realizzazione di opere a carattere permanente.

Durante la *bonifica in superficie*, le zone da esplorare vengono suddivise in campi e successivamente in strisce, che vengono esplorate con appositi apparati rilevatori di profondità. Tale bonifica comprende lo scoprimento, l'esame e la rimozione di tutti i corpi e gli ordigni segnalati dall'apparato e presenti fino alla profondità di m 1,00.

La *bonifica in profondità* viene realizzata fino ad una profondità variabile che va solitamente da - m 2,00 a - m 8,00 dal piano di campagna originario. Detta quota viene originata dalla profondità degli scavi necessari per la realizzazione delle opere. La bonifica in profondità, previa bonifica superficiale, viene effettuata suddividendo le aree d'interesse in quadrati aventi il lato pari a m. 2,80, al centro dei quali, tramite trivellazioni non a percussione, vengono praticati dei fori capaci di contenere la sonda dell'apparato rilevatore.

In dettaglio, si prevedono le seguenti fasi lavorative:

- *Taglio e rimozione della vegetazione* (nel rispetto delle vigenti disposizioni emanate dall'Autorità Forestale e comunque salvaguardando le piante ad alto fusto e le matricine esistenti);
- *Esplorazione del terreno* (conformemente alle prescrizioni in materia emanate dall'Amministrazione Militare ed in accordo con l'Autorità territorialmente competente); Tutte le masse ferrose localizzate nel corso dell'esplorazione vengono, qualora non subito rimosse, identificate in sito mediante idonee ed evidenti segnalazioni riportate su una planimetria con indicazione delle coordinate e della profondità, utile alla successiva fase di recupero;
- *Scavo per il recupero degli ordigni bellici* (scavi di sbancamento);

- *Rimozione degli ordigni bellici* (gli ordigni interrati vanno riportati alla luce facendo attenzione a non provocarne alcun movimento ed escludendo qualsiasi rimozione dello stesso che sarà poi effettuata dall'Autorità competente che provvederà alla loro eliminazione, asportazione o brillamento in loco, con le necessarie misure di sicurezza).

• **Macchine/Attrezzature**

Nella fase di lavoro oggetto della valutazione sono utilizzate le seguenti

Attrezzature/Macchine:

- o Metal detector
- o Strumento elettronico di rilevazione (cercametalli)
- o Magnetometro compatto ad asta
- o Cercamine
- o Sonda
- o Escavatore con trivella
- o Pala meccanica
- o Utensili di uso comune

• **Sostanze Pericolose**

Nella fase di lavoro oggetto della valutazione gli operatori vengono esposti a:

- o Gas di scarico automezzi
- o Polveri

• **Valutazione e Classificazione dei Rischi**

Descrizione	Liv. Probabilità	Entità danno	Classe
Esplosione (<i>per innesco accidentale di residuo bellico inesplosivo</i>)	Possibile	Significativo	Notevole
Investimento	Possibile	Significativo	Notevole
Seppellimento e sprofondamento	Possibile	Significativo	Notevole
Vibrazioni per uso di mezzi meccanici	Possibile	Significativo	Notevole
Rumore	Possibile	Significativo	Notevole
Elettrocuzione (<i>per presenza di cavi interrati</i>)	Possibile	Significativo	Notevole
Inalazione di polveri e fibre	Possibile	Significativo	Notevole
Scivolamenti e/o cadute di persone	Probabile	Modesto	Notevole
Ribaltamento di mezzi meccanici	Non probabile	Grave	Accettabile
Microclima	Possibile	Modesto	Accettabile

• **Interventi/Disposizioni/Procedure per ridurre i rischi**

A seguito della valutazione dei rischi sono riportati, in maniera non esaustiva, gli interventi/disposizioni/procedure volte a salvaguardare la sicurezza e la salute dei lavoratori:



- Attenersi alle misure generali di prevenzione nei confronti dei singoli rischi sopra individuati
- Tutti i lavoratori devono essere adeguatamente informati e formati sulle corrette modalità di esecuzione delle attività e di utilizzo delle attrezzature (Art. 71 comma 7 lettera a del D.lgs. n.81/08 così come modificato dal D.lgs. n.106/09)
- Prima di iniziare i lavori di escavazione effettuare un sopralluogo accurato per rilevare la presenza nell'area interessata di elementi pericolosi, quali la presenza di condutture del gas ed acqua, di linee elettriche aeree o interrate, telefono, ecc..., interferenti con le operazioni da eseguire.



- Verificare che nella zona di bonifica sia stata sospesa ogni altra attività lavorativa di qualsiasi genere, e che sia stata completamente evacuata da persone e mezzi.
 - Accertare l'avvenuta recinzione della zona di bonifica.
 - Predisporre vie obbligate di transito per i mezzi di scavo e di trasporto
 - Effettuare il taglio della vegetazione, nel caso in cui la stessa ostacoli l'utilizzo dello strumento cercamine, sotto il controllo di un rastrellatore e da parte di operai qualificati.
 - Non esercitare pressioni sul terreno da bonificare e rispettare le piante di alto fusto.
 - Frazionare il terreno da esplorare in modo tale da avere la massima garanzia di esplorazione e con modalità conformi alle prescrizioni dell'Amministrazione Militare e l'Autorità territoriali.
 - La ricerca in profondità deve essere eseguita in stretto accordo alle modalità prescritte dall'Amministrazione Militare ed in ogni caso può avere inizio soltanto dopo che le masse ferrose localizzate con le precedenti fasi siano state rimosse.
 - Gli scavi finalizzati al recupero delle masse ferrose individuate con le fasi di ricerca superficiale devono essere effettuati esclusivamente a mano con precauzione ed attrezzature adeguate alla particolarità ed ai rischi dell'operazione.
 - Gli scavi finalizzati al recupero delle masse ferrose profonde possono essere effettuati con mezzi meccanici con azionamento oleodinamico fino ad una quota un metro più elevata di quella della massa ferrosa da rimuovere (e comunque per strati non superiori a 70/80 cm per volta), la restante parte dello scavo deve essere eseguita a mano.
 - Gli scavi di sbancamento di strati già bonificati, per effettuazione di ricerche a strati successivi, previa approvazione dell'Amministrazione Militare, possono essere eseguiti con mezzi meccanici.
 - Tutti gli scavi devono essere effettuati sotto la sorveglianza di un assistente tecnico o di un rastrellatore.
 - Tutte le aree scavate, al termine della bonifica, devono essere convenientemente rinterrate, con materiale proveniente dagli scavi, per ripristinare il preesistente stato dei luoghi.
 - Accertarsi che il personale adibito a mansioni che implicino particolari specializzazioni, sia in possesso delle relative patenti o brevetti di specializzazione, riconosciuti dalla legge e/o dall'Amministrazione Militare, non scaduti.
 - Accertarsi che tutti i mezzi adibiti al trasporto di ordigni esplosivi siano dotati di relativo e regolare permesso e coperti da adeguate assicurazioni.
 - Accertarsi che le apparecchiature di rilevamento di masse metalliche, siano dei seguenti tipi: cercamine selettivo, per esplorazione fino a 30 cm. di profondità, e cercamine tipo Forster per esplorazione fino a 100 cm. di profondità.
-
- Effettuare il riconoscimento degli ordigni bellici rinvenuti, da parte di un tecnico specializzato, mediante certificato firmato.
 - Attuare gli interventi tecnici, organizzativi e procedurali concretamente attuabili al fine di ridurre al minimo i rischi derivanti dall'esposizione alle vibrazioni, prevedendo postazioni ergonomiche alla guida dei veicoli, con sedili ammortizzati, mantenute in efficienza (Art. 203 del D.lgs. n.81/08 così come modificato dal D.lgs. n.106/09)
 - Attuare gli interventi tecnici, organizzativi e procedurali concretamente attuabili al fine di ridurre al minimo i rischi derivanti dall'esposizione al rumore (Art.192 del D.lgs. n.81/08 come modificato dal D.lgs n.106/09)

- In base alla valutazione del livello di esposizione personale fornire idonei dispositivi di protezione individuale (otoprotettori) con relative informazioni all'uso
- Fornire idonei dispositivi di protezione individuale con relative informazioni all'uso (Art.77 del D.lgs. n.81/08 come modificato dal D.lgs n.106/09)
- Utilizzare sempre i dispositivi di protezione individuali previsti (Art. 75-78 del D.lgs. n.81/08 come modificato dal D.lgs n.106/09)
- Verificare l'uso costante dei DPI da parte di tutto il personale operante (Art. 77 del D.lgs. n.81/08 come modificato dal D.lgs n.106/09)

• **DPI**

In funzione dei rischi evidenziati saranno utilizzati obbligatoriamente i seguenti DPI, di cui è riportata la descrizione ed i riferimenti normativi:

RISCHI EVIDENZIATI	DPI	DESCRIZIONE	RIF.NORMATIVO
Caduta di materiale/attrezzi dall'alto	Casco Protettivo 	Dispositivo utile a proteggere il lavoratore dal rischio di offesa al capo per caduta di materiale dall'alto o comunque per contatti con elementi pericolosi	Art 75 - 77 - 78, Allegato VIII - punti 3, 4 n.1 del D.lgs. n.81/08 come modificato dal D.lgs n.106/09 UNI EN 397(2001) <i>Elmetti di protezione</i>
Investimento	Indumenti alta visibilità 	Fluorescente con bande rifrangenti, composto da pantalone e giacca ad alta visibilità	Art 75 - 77 - 78, Allegato VIII-punti 3, 4 n.7 del D.lgs. n.81/08 come modificato dal D.lgs n.106/09 UNI EN 340-471 (2004) <i>Indumenti di protezione - Requisiti generali. Indumenti di segnalazione ad alta visibilità per uso professionale - Metodi di prova e requisiti.</i>
Scivolamenti e cadute a livello	Stivali antinfortunistici 	Puntale rinforzato in acciaio contro schiacciamento/abrasioni/ perforazione/ferite degli arti inferiori e suola antiscivolo e per salvaguardare la caviglia da distorsioni	Art 75 - 77 - 78, Allegato VIII - punti 3, 4 n.6 del D.lgs. n.81/08 come modificato dal D.lgs n.106/09 UNI EN ISO 20344 (2008) <i>Dispositivi di protezione individuale - Metodi di prova per calzature</i>
Punture, tagli e abrasioni	Guanti in crosta	Da utilizzare nei luoghi di lavoro caratterizzati dalla presenza di materiali e/o attrezzi	Art 75 - 77 - 78, Allegato VIII - punti 3, 4 n.5 del D.lgs. n.81/08 come

RISCHI EVIDENZIATI	DPI	DESCRIZIONE	RIF.NORMATIVO
		che possono causare fenomeni di abrasione/taglio/perforazione delle mani	modificato dal D.lgs n.106/09 UNI EN 388 (2004) <i>Guanti di protezione contro rischi meccanici</i>
Inalazione di polveri e fibre	Mascherina antipolvere FFP2 	Mascherina per la protezione di polveri a media tossicità, fibre e aerosol a base acquosa di materiale particellare >= 0,02 micron.	Art 75 - 77 - 78 , Allegato VIII-punto 3, 4 n.4 del D.lgs. n.81/08 come modificato dal D.lgs n.106/09 UNI EN 149 (2003) <i>Apparecchi di protezione delle vie respiratorie - Semimaschera filtrante contro particelle - Requisiti, prove, marcatura.</i>
Rumore che supera i livelli consentiti	Tappi preformati 	In spugna di PVC, inseriti nel condotto auricolare assumono la forma dello stesso	Art 75 - 77 - 78, Allegato VIII - punti 3, 4 n.3 del D.lgs. n.81/08 come modificato dal D.lgs n.106/09 UNI EN 352-2 (2004) <i>Protettori dell'udito. Requisiti generali. Parte 2: Inserti</i>

SCAVO A SEZIONE RISTRETTA



Per scavi a sezione ristretta (o in trincea) si intendono quelli continui (correnti) di sezione trasversale ristretta per i quali, non essendo consentito ai mezzi di trasporto per il carico dei materiali l'accesso frontale al fondo del cavo, si rendono necessari due paleggiamenti come per lo scavo a sezione obbligata. Generalmente, questi tipi di scavo vengono utilizzati per la posa di tubazioni, sottoservizi, ecc...

PRESCRIZIONI OPERATIVE

Qualunque lavoro di scavo deve essere preceduto da un'analisi geotecnica del terreno che in relazione alle caratteristiche del lavoro dovrà determinare i fattori di stabilità. Di tale perizia si deve fare riferimento nel piano di sicurezza, producendone la relazione in allegato. Tutte le attività di scavo comportano la verifica preventiva da parte di un responsabile di area direttiva e la sorveglianza dei lavori da parte di responsabili di area gestionale.

Di seguito sono riportate alcune prescrizioni operative:

- nel caso di scavi eseguiti con mezzi meccanici, le persone non devono sostare o transitare o comunque essere presenti nel campo di azione dell'escavatore, né alla base o sul ciglio del fronte di attacco;

- le persone non devono accedere al ciglio superiore del fronte di scavo: la zona pericolosa sarà delimitata con barriere mobili o segnalata con opportuni cartelli;
- il ciglio superiore degli scavi deve essere pulito e spianato;
- le pareti dello scavo devono essere controllate per eliminare le irregolarità ed evitare eventuali distacchi di blocchi o di sassi (disgaggio);
- prima di accedere alla base della parete di scavo accertarsi del completamento dei lavori, armature comprese, quando previste;
- i mezzi meccanici non dovranno mai avvicinarsi al ciglio dello scavo;
- non devono essere effettuati depositi, anche se momentanei, in prossimità del ciglio dello scavo;
- è buona norma arretrare convenientemente i parapetti al fine di evitare sia i depositi sia il transito dei mezzi meccanici in prossimità del ciglio superiore.

• **Macchine/Attrezzature**

Nella fase di lavoro oggetto della valutazione sono utilizzate le seguenti Attrezzature/Macchine:

- Escavatore
- Dumper
- Pompa (per eventuale estrazione acqua di falda)

• **Valutazione e Classificazione dei Rischi**

Descrizione	Liv. Probabilità	Entità danno	Classe
Schiacciamento per ribaltamento del mezzo	Possibile	Grave	Notevole
Investimento	Possibile	Grave	Notevole
Vibrazioni meccaniche per uso di mezzi meccanici	Probabile	Significativo	Notevole
Annegamento (per allagamento a causa di rottura di falde acquifere, vicinanze di fiumi, bacini ecc...)	Possibile	Significativo	Notevole
Caduta di automezzi e materiali nello scavo	Possibile	Significativo	Notevole
Rumore	Probabile	Significativo	Notevole
Seppellimento e sprofondamento delle pareti	Possibile	Significativo	Notevole
Elettrocuzione (per presenza di cavi interrati)	Possibile	Significativo	Notevole
Inalazione di polveri	Probabile	Modesto	Notevole
Scivolamenti e/o cadute di persone, dai cigli o dai bordi nello scavo	Probabile	Modesto	Notevole
Ribaltamento di mezzi meccanici	Non probabile	Grave	Accettabile
Scivolamenti e cadute a livello per presenza di fango o acqua	Possibile	Modesto	Accettabile
Microclima	Possibile	Modesto	Accettabile

• **Interventi/Disposizioni/Procedure per ridurre i rischi**

A seguito della valutazione dei rischi sono riportati, in maniera non esaustiva, gli interventi/disposizioni/procedure volte a salvaguardare la sicurezza e la salute dei lavoratori:

- Prima di iniziare le attività deve essere effettuata una ricognizione dei luoghi di lavoro al fine di individuare l'eventuale esistenza di linee elettriche interrato e stabilire le idonee precauzioni per evitare possibili contatti diretti o indiretti con elementi in tensione
- I percorsi e la profondità delle linee interrato o in cunicolo in tensione devono essere rilevati e segnalati in superficie quando interessano direttamente la zona di lavoro
- Devono essere formulate apposite e dettagliate istruzioni scritte per i preposti e gli addetti ai lavori in prossimità di linee elettriche
- La zona d'avanzamento del fronte dello scavo deve essere chiaramente segnalata e delimitata e ne deve essere impedito l'accesso al personale non autorizzato
- Qualora accadano situazioni che possono comportare la caduta da un piano di lavoro ad un altro posto a quota inferiore, i lati accessibili dello scavo e/o del rilevato devono essere protetti con appositi parapetti
- Devono essere predisposte per lo scavo, rampe di pendenza adeguata e con franco di 70 cm da ambedue i lati, considerando l'ingombro massimo della sagoma dei mezzi
- I lavori di scavo, con mezzi manuali o meccanici, devono essere preceduti da un accertamento delle condizioni del terreno e delle opere eventualmente esistenti nella zona interessata
- Vietare il transito con mezzi meccanici sul ciglio degli scavi
- Attenersi alle misure di sicurezza per l'uso dei mezzi meccanici (Allegato V-VI del D.lgs. n.81/08 come modificato dal D.lgs n.106/09)
- I lavori in scavi devono essere sospesi durante eventi meteorologici che possano influire sulla stabilità dei terreni e la stabilità delle pareti e delle protezioni dello scavo devono essere verificate prima della ripresa delle lavorazioni.

Strutture in fondazione in c.a.

La Lavorazione è suddivisa nelle seguenti Fasi e Sottofasi:

Realizzazione della carpenteria per le strutture in fondazione

Lavorazione e posa ferri di armatura per le strutture in fondazione

Getto in calcestruzzo per le strutture in fondazione

Realizzazione della carpenteria per le strutture in fondazione (fase)

Realizzazione della carpenteria per strutture di fondazione diretta, come platea, travi rovesce, travi portatompagno, ecc. e successivo disarmo.

Lavoratori impegnati:

1) Addetto alla realizzazione della carpenteria per le strutture in fondazione;

Misure Preventive e Protettive, aggiuntive a quelle riportate nell'apposito successivo capitolo:

a) DPI: addetto alla realizzazione della carpenteria per le strutture in fondazione;

Prescrizioni Organizzative:

Devono essere forniti: **a)** casco; **b)** otoprotettori; **c)** occhiali protettivi; **d)** maschera con filtro specifico; **e)** guanti; **f)** calzature di sicurezza; **g)** indumenti protettivi.

Riferimenti Normativi:

D.Lgs. 9 aprile 2008 n. 81, Art. 75.

Rischi a cui è esposto il lavoratore:

- a) Chimico;
- b) Rumore;
- c) Punture, tagli, abrasioni;

Attrezzi utilizzati dal lavoratore:

- a) Andatoie e Passerelle;
- b) Attrezzi manuali;
- c) Scala semplice;
- d) Pompa a mano per disarmante;
- e) Sega circolare;

Rischi generati dall'uso degli attrezzi:

Caduta dall'alto; Caduta di materiale dall'alto o a livello; Punture, tagli, abrasioni; Urti, colpi, impatti, compressioni; Movimentazione manuale dei carichi; Nebbie; Getti, schizzi; Elettrocuzione; Inalazione polveri, fibre; Rumore; Scivolamenti, cadute a livello.

Lavorazione e posa ferri di armatura per le strutture in fondazione (fase)

Lavorazione (sagomatura, taglio, saldatura) e posa nelle cassature di ferri di armatura di strutture in fondazione.

Lavoratori impegnati:

- 1) Addetto alla lavorazione e posa ferri di armatura per le strutture in fondazione;

Misure Preventive e Protettive, aggiuntive a quelle riportate nell'apposito successivo capitolo:

- a) DPI: addetto alla lavorazione e posa ferri di armatura per le strutture in fondazione;

Prescrizioni Organizzative:

Devono essere forniti: **a)** casco; **b)** occhiali protettivi; **c)** guanti; **d)** calzature di sicurezza; **e)** indumenti protettivi.

Riferimenti Normativi:

D.Lgs. 9 aprile 2008 n. 81, Art. 75.

Rischi a cui è esposto il lavoratore:

- a) Punture, tagli, abrasioni;

Attrezzi utilizzati dal lavoratore:

- a) Andatoie e Passerelle;
- b) Attrezzi manuali;
- c) Scala semplice;
- d) Trancia-piegaferrì;

Rischi generati dall'uso degli attrezzi:

Caduta dall'alto; Caduta di materiale dall'alto o a livello; Punture, tagli, abrasioni; Urti, colpi, impatti, compressioni; Movimentazione manuale dei carichi; Cesoiamenti, stritolamenti; Elettrocuzione; Rumore; Scivolamenti, cadute a livello.

Getto in calcestruzzo per le strutture in fondazione (fase)

Esecuzione di getti di cls per la realizzazione di strutture in fondazione, dirette (come plinti, travi rovesce, platee, ecc.).

Macchine utilizzate:

- 1) Autobetoniera;
- 2) Autopompa per cls.

Rischi generati dall'uso delle macchine:

Caduta di materiale dall'alto o a livello; Cesoiamenti, stritolamenti; Getti, schizzi; Incendi, esplosioni; Investimento, ribaltamento; Rumore; Scivolamenti, cadute a livello; Urti, colpi, impatti, compressioni; Vibrazioni; Elettrocuzione.

Lavoratori impegnati:

- 1) Addetto al getto in calcestruzzo per le strutture in fondazione;

Misure Preventive e Protettive, aggiuntive a quelle riportate nell'apposito successivo capitolo:

- a) DPI: addetto al getto in calcestruzzo per le strutture in elevazione;

Prescrizioni Organizzative:

Devono essere forniti: **a)** casco; **b)** occhiali protettivi; **c)** guanti; **d)** calzature di sicurezza; **e)** indumenti protettivi.

Rischi a cui è esposto il lavoratore:

- a) Chimico;
- b) Getti, schizzi;

Attrezzi utilizzati dal lavoratore:

- a) Andatoie e Passerelle;
- b) Attrezzi manuali;
- c) Scala semplice;
- d) Vibratore elettrico per calcestruzzo;

Rischi generati dall'uso degli attrezzi:

Caduta dall'alto; Caduta di materiale dall'alto o a livello; Punture, tagli, abrasioni; Urti, colpi, impatti, compressioni; Movimentazione manuale dei carichi; Elettrocuzione; Rumore; Vibrazioni.

MONTAGGIO STRUTTURE METALLICHE

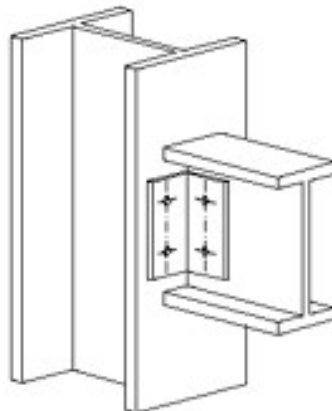

Trattasi del montaggio di strutture in acciaio assemblate in opera mediante bullonature e/o saldature, composta da capriate reticolari, arcarecci, controventi di falda e manto di copertura in lamiera grecata o pannelli grecati termoisolanti.

L'attività si svolge secondo le seguenti fasi:

- montaggio in quota mediante bullonatura degli elementi metallici.

• **Macchine/Attrezzature**

Nella fase di lavoro oggetto della valutazione sono utilizzate le seguenti

Attrezzature/Macchine:

- Attrezzi manuali di uso comune
- Autocarro
- Saldatrice elettrica
- Trapano a batteria
- Gru

- Ganci funi e imbracature

- **Sostanze pericolose**

Nella fase di lavoro oggetto della valutazione sono utilizzate le seguenti Sostanze Pericolose :

- Vernici
- Fumi di saldatura

- **Opere Provvisoriale**

Nella fase di lavoro oggetto della valutazione sono utilizzate le seguenti Opere Provvisoriale :

- Ponte su cavalletti
- scala

- **Valutazione e Classificazione dei Rischi**

Descrizione	Liv. Probabilità	Entità danno	Classe
○ Movimentazione manuale dei carichi	Probabile	Modesto	Notevole
○ Calore, fiamme, esplosione	Possibile	Significativo	Notevole
○ Caduta dall'alto	Possibile	Significativo	Notevole
○ Radiazioni	Possibile	Modesto	Accettabile
○ Scivolamenti, cadute a livello	Possibile	Modesto	Accettabile
○ Punture, tagli e abrasioni	Possibile	Modesto	Accettabile
○ Urti, colpi, impatti e compressioni	Possibile	Modesto	Accettabile
○ Investimento	Non probabile	Significativo	Accettabile

- **Interventi/Disposizioni/Procedure per ridurre i rischi**

A seguito della valutazione dei rischi sono riportati, in maniera non esaustiva, gli interventi/disposizioni/procedure volte a salvaguardare la sicurezza e la salute dei lavoratori:

- Utilizzare sempre i dispositivi di protezione individuali previsti (Art 75 - 77 del D.lgs. n.81/08)
- Attenersi alle misure generali di prevenzione nei confronti dei singoli rischi sopra individuati
- Individuare percorsi agevoli e sicuri, per l'accesso ai posti di lavoro, nonché per il rapido abbandono in caso di emergenza. (Art. 111 del D.lgs. n.81/08)
- L'assemblaggio a terra degli elementi deve avvenire in area appositamente organizzata, delimitata e segnalata.
- Le operazioni di smontaggio devono essere eseguite da lavoratori fisicamente idonei sotto la guida di persona esperta (caposquadra o assistente al montaggio) a ciò espressamente designata. Il personale utilizzato durante le operazioni di montaggio deve essere suddiviso per mansioni ben definite per le quali deve aver ricevuto un'informazione e formazione adeguata alle funzioni svolte.
- Verificare l'uso costante dei DPI da parte di tutto il personale operante (Art 77 del D.lgs. n.81/08)
- Utilizzare opere provvisorie indipendenti dall'opera in costruzione
- Durante le fasi transitorie di montaggio e completamento delle protezioni, utilizzare sempre attrezzature di protezione anticaduta (Art 111 - 115 del D.lgs. n.81/08)
- Controllare la stabilità delle opere provvisorie e la completezza dei parapetti, nonché la chiusura di botole, asole e aperture verso il vuoto
- Per la messa in opera delle protezioni collegate agli elementi strutturali, si deve tenere conto delle seguenti istruzioni:

Posa moduli fotovoltaici (fase)

- Realizzazione di impianto fotovoltaico posto in copertura, la fase prevede le seguenti operazioni: preparazione, delimitazione e sgombero dell'area, predisposizione di eventuali opere provvisorie (parapetti e andatoie), tracciamenti, montaggio moduli fotovoltaici, assistenza muraria e posa condutture, montaggio dispositivi (accumulatori, inverter e regolatore di carica) cablaggi, allacci e verifiche.
 - **Macchine utilizzate:**
 - 1) Autocarro con gru.
 - **Lavoratori impegnati:**
 - 1) Addetto alla posa moduli fotovoltaici;
Addetto che provvederà al montaggio moduli fotovoltaici, assistenza muraria e posa condutture, montaggio dispositivi (accumulatori, inverter e regolatore di carica) cablaggi, allacci e verifiche.
 - **Misure Preventive e Protettive, aggiuntive a quelle riportate nell'apposito successivo capitolo:**
 - a) DPI: addetto alla posa moduli fotovoltaici;
- Prescrizioni Organizzative:*
- Devono essere forniti al lavoratore adeguati dispositivi di protezione individuale: **a)** guanti isolanti; **b)** occhiali protettivi; **c)** calzature di sicurezza con suola antisdrucciolo, **d)** cordino e cintura di sicurezza.

- **Rischi a cui è esposto il lavoratore:**

- a) Caduta dall'alto;
- b) Elettrocuzione;
- c) Vibrazioni;
- d) M.M.C. (sollevamento e trasporto);
- e) Rumore;

- **Attrezzi utilizzati dal lavoratore:**

- a) Attrezzi manuali;
- b) Ponteggio metallico fisso;
- c) Trapano elettrico;

- **Rischi generati dall'uso degli attrezzi:**

Punture, tagli, abrasioni; Urti, colpi, impatti, compressioni; Caduta dall'alto; Caduta di materiale dall'alto o a livello; Scivolamenti, cadute a livello; Elettrocuzione; Inalazione polveri, fibre.

IMPIANTO PANNELLI FOTOVOLTAICI



Realizzazione di un impianto fotovoltaico, che è composto essenzialmente da:

- *moduli o pannelli fotovoltaici*, costituiti da celle in materiale semiconduttore, quale il silicio cristallino;
- *inverter*, che trasforma la corrente continua generata dai moduli in corrente alternata;
- *quadri elettrici e cavi di collegamento*.

I pannelli fotovoltaici solari sono dispositivi per la trasformazione immediata dell'energia radiante del sole in energia elettrica mediante le celle fotovoltaiche, unità elementari di silicio drogato, che hanno la capacità di convertire l'energia elettromagnetica (quella che comunemente chiamiamo "luce") in energia elettrica, sfruttando le caratteristiche chimico e fisiche del materiale siliceo di cui sono composte. Il pannello è formato da un supporto per un certo numero di celle fotovoltaiche elementari, e da una intelaiatura che le assembla meccanicamente e le protegge dagli agenti atmosferici. Le celle fotovoltaiche sono collegate in serie e parallelo tra loro fino ad ottenere la tensione e la potenza di esercizio caratteristica dell'intero modulo. I pannelli fotovoltaici da soli non sono sufficienti per la messa in esercizio dell'impianto fotovoltaico, infatti occorrono anche i circuiti elettrici di convogliamento dell'energia generata e spesso anche da batterie che hanno la funzione di accumulare e rilasciare l'energia accumulata in modo graduale nel tempo.

Una prima classificazione delle tipologie di impianti fotovoltaici può essere la seguente:

- impianti autonomi funzionanti in isola (*stand-alone*);
- impianti collegati in parallelo alla rete elettrica pubblica (*grid connected*).

Una ulteriore classificazione può essere fatta in base alla potenza degli impianti:

- impianti di potenza non superiore a 20kWp;
- impianti con potenza superiore a 20kWp.

- **Macchine/Attrezzature**

Nella fase di lavoro oggetto della valutazione sono utilizzate le seguenti Attrezzature/Macchine:

- Attrezzi manuali di uso comune
- Utensili elettrici
- Autocarro con gru
- Ganci e funi di sollevamento

- **Opere provvisoriale**

Nella fase di lavoro oggetto della valutazione sono utilizzate le seguenti Sostanze Pericolose :

- Ponteggi
- Impalcature

- **Sostanze pericolose**

Non saranno utilizzate sostanze pericolose

- **Valutazione e Classificazione dei Rischi**

Descrizione	Liv. Probabilità	Entità danno	Classe
○ Elettrocuzione (<i>durante la fase di cablaggio dei componenti e di esercizio e manutenzione</i>)	Possibile	Significativo	Notevole
○ Caduta di materiale dall'alto	Possibile	Significativo	Notevole
○ Movimentazione manuale dei carichi (<i>sollevamento dei pannelli</i>)	Possibile	Significativo	Notevole
○ Incendio	Possibile	Significativo	Notevole
○ Urti, colpi, impatti e compressioni	Possibile	Significativo	Notevole
○ Ferite, tagli ed abrasioni (<i>durante l'utilizzo di attrezzature</i>)	Possibile	Significativo	Notevole
○ Scivolamenti, cadute a livello	Possibile	Modesto	Accettabile
○ Microclima	Possibile	Modesto	Accettabile

- **Interventi/Disposizioni/Procedure per ridurre i rischi**

A seguito della valutazione dei rischi sono riportati, in maniera non esaustiva, gli interventi/disposizioni/procedure volte a salvaguardare la sicurezza e la salute dei lavoratori:

- Attenersi alle misure generali di prevenzione nei confronti dei singoli rischi sopra individuati
- Tutti i lavoratori devono essere adeguatamente informati e formati sulle corrette modalità di esecuzione delle attività e di utilizzo delle attrezzature (Art. 71 comma 7 lettera a del D.lgs. n.81/08 così come modificato dal D.Lgs. n. 106/09)
- Gli impianti fotovoltaici e i relativi componenti devono essere conformi alle norme tecniche del Decreto 19/02/2007 e devono essere realizzati con componenti di nuova costruzione o comunque non già impiegati in altri impianti
- L'installazione di un sistema fotovoltaico, essendo potenzialmente pericolosa, deve essere effettuata da personale specializzato e qualificato
- I moduli fotovoltaici devono essere provati e verificati da laboratori accreditati, per le specifiche prove necessarie alla verifica dei moduli, in conformità alla norma UNI CEI EN ISO/IEC 17025. Tali laboratori devono essere accreditati EA (European Accreditation Agreement) o devono aver stabilito con EA accordi di mutuo riconoscimento

- Al fine di prevenire la caduta dall'alto si devono predisporre ponteggi, impalcature o sistemi di ancoraggio come le linee vita. Nel caso di ponteggi deve essere redatto il Pi.M.U.S.
- Per la movimentazione meccanica dei carichi (costituiti dai pannelli), attenersi scrupolosamente alle procedure di sicurezza indicate nella scheda relativa all'utilizzo degli apparecchi di sollevamento effettivamente utilizzati (Art. 168 del D.lgs. n.81/08 così come modificato dal D.Lgs. n. 106/09)
- Non movimentare manualmente carichi troppo pesanti e/o troppo ingombranti o in equilibrio instabile (Art. 168 del D.lgs. n.81/08 così come modificato dal D.Lgs. n. 106/09)

FASE DI LAVORO: ALLACCIAMENTI ALLA RETE ELETTRICA



Connessione dell'impianto di utenza alla rete di distribuzione dell'energia elettrica. E' realizzato dal distributore locale con la posa della presa (l'impianto che collega il contatore alla rete di distribuzione) e del contatore.

Generalmente si compone dei seguenti elementi: cabina di trasformazione, armadio di allacciamento, cassetta d'introduzione, apparecchiatura magnetotermica, tubo proteggi cavo, cavo di allacciamento, messa a terra, contatore.

Gli allacciamenti possono essere suddivisi nelle seguenti tipologie:

- Allacciamenti definitivi: ossia quelli permanenti, eseguiti mediante cavi sotterranei;
- Allacciamenti monofase: realizzati per piccoli impianti, come cabine telefoniche, distributori automatici di biglietti, ecc...
- Allacciamenti provvisori per cantieri: che viene smontato al termine dei lavori alla messa in esercizio del nuovo allacciamento definitivo;
- Allacciamenti manifestazioni temporanee: ossia quelli provvisori per feste, manifestazioni, spettacoli, ecc...
- Allacciamenti illuminazione pubblica;
- Allacciamenti illuminazione speciali, per impianti natalizi, cartelli luminosi

• **Macchine/Attrezzature**

Nella fase di lavoro oggetto della valutazione sono utilizzate le seguenti Attrezzature/Macchine:

- Miniescavatore
- Martello pneumatico
- Utensili manuali
- Utensili elettrici

• **Sostanze Pericolose**

Nella fase di lavoro oggetto della valutazione sono utilizzate le seguenti Sostanze Pericolose:

- Polveri inerti

• **Opere Provvisoriali**

Nella fase di lavoro oggetto della valutazione sono utilizzate le seguenti opere provvisoriali:

- Andatoie e passerelle

• **Valutazione e Classificazione dei Rischi**

Descrizione	Liv. Probabilità	Entità danno	Classe
○ Folgorazione - Elettrocuzione	Possibile	Grave	Notevole
○ Investimento (presenza di automezzi)	Possibile	Significativo	Notevole
○ Inalazione di polveri e fibre	Possibile	Significativo	Notevole
○ Movimentazione manuale dei carichi	Possibile	Significativo	Notevole
○ Proiezione di schegge e materiali	Possibile	Significativo	Notevole
○ Posture incongrue	Possibile	Significativo	Notevole
○ Rumore	Possibile	Significativo	Notevole
○ Vibrazioni	Possibile	Significativo	Notevole
○ Punture, tagli e abrasioni	Possibile	Modesto	Accettabile
○ Urti, colpi, impatti e compressioni	Possibile	Modesto	Accettabile

• **Interventi/Disposizioni/Procedure per ridurre i rischi**

A seguito della valutazione dei rischi sono riportati, in maniera non esaustiva, gli interventi/disposizioni/procedure volte a salvaguardare la sicurezza e la salute dei lavoratori:

- Attenersi alle misure generali di prevenzione nei confronti dei singoli rischi sopra individuati
- Tutti i lavoratori devono essere adeguatamente informati e formati sulle corrette modalità di esecuzione delle attività e di utilizzo delle attrezzature (Art. 71 comma 7 lettera a del D.lgs. n.81/08 così come modificato dal D.Lgs. n. 106/09)
- L'allacciamento di una nuova utenza deve essere eseguito dal distributore locale di energia elettrica
- Gli allacciamenti per potenze disponibili sino a 100 kW devono essere effettuati in bassa tensione, salvo richiesta motivata del cliente
- Per ogni unità immobiliare e le sue eventuali pertinenze deve essere realizzato un unico allacciamento. Solo in caso di abitazioni alimentate in bassa tensione può essere richiesto un allacciamento aggiuntivo destinato esclusivamente ad alimentare di pompe di calore per il riscaldamento degli ambienti
- Il contatore deve essere installato in una posizione tale da poter essere raggiunto dal personale inviato dal distributore anche se il cliente è assente. In caso di proprietà recintate deve essere installato al limite della proprietà con accesso diretto dalla strada
- In caso di edifici con più unità immobiliari, i contatori devono essere installati in modo centralizzato in un apposito vano
- Per le forniture in media tensione, la cabina di trasformazione deve essere realizzata da chi richiede l'allacciamento, che deve anche rendere disponibile un locale con agevole accesso da strada aperta al pubblico per la posa dei contatori
- Prima di iniziare le attività deve essere effettuata una ricognizione dei luoghi di lavoro al fine di individuare l'eventuale esistenza di linee elettriche interrato e stabilire le idonee precauzioni per evitare possibili contatti diretti o indiretti con elementi in tensione;

- Vietare il trasporto di terze persone sulle macchine operatrici
- Allontanare uomini e mezzi dal raggio di azione delle macchine operatrici
- Verificare che i cavi per posa interrata siano sempre dotati di guaina protettiva, protetti contro lo schiacciamento, quando si prevede in superficie il passaggio di mezzi pesanti, protetti contro i danni che possono essere provocati da eventuali scavi manuali, ma soprattutto da scavi che prevedono l'impiego di mezzi meccanici

FASE DI LAVORO: QUADRI ELETTRICI IMPIANTI FOTOVOLTAICI



- Ispezione visiva per individuare danneggiamenti all'armadio e ai componenti contenuti;
- Controllo delle protezioni elettriche per verificare l'integrità dei diodi di blocco e l'efficienza degli scaricatori di sovratensione;
- Verifica dell'efficienza degli organi di manovra (interruttori, sezionatori, morsetti sezionabili);
- Controllo dei cablaggi elettrici per verificare con prova di sfilamento i cablaggi interni dell'armadio e il serraggio dei morsetti;
- Controllo della funzionalità e l'alimentazione del relè di isolamento installato, se il generatore è flottante, e l'efficienza delle protezioni di interfaccia.

• **Macchine/Attrezzature**

Nella fase di lavoro oggetto della valutazione sono utilizzate le seguenti Attrezzature/Macchine:

- Fioretto di maneggio
- Utensili manuali isolati, ricoperti con materiale isolante (cacciavite, pinze, chiavi, ecc...)
- Utensili elettrici portatili (avvitatore, trapano, ecc...)
- Tester digitale
- Pinze amperometriche
- Misuratore di isolamento e continuità
- Strumento per localizzare cavi interrati, interrotti, guasti o in cortocircuito.

• **Valutazione e Classificazione dei Rischi**

Descrizione	Probabilità	Danno	Classe
○ Elettrocuzione/Folgorazione	Possibile	Grave	Notevole
○ Incendio di origine elettrica	Possibile	Grave	Notevole
○ Posture incongrue	Possibile	Significativo	Notevole
○ Rumore (<i>utilizzo di avvitatori, trapani</i>)	Possibile	Significativo	Notevole
○ Vibrazioni (<i>utilizzo di avvitatori, trapani</i>)	Possibile	Significativo	Notevole
○ Punture, tagli ed abrasioni alle mani	Possibile	Modesto	Accettabile

• **Interventi/Disposizioni/Procedure per ridurre i rischi**

A seguito della valutazione dei rischi sono riportati, in maniera non esaustiva, gli interventi/disposizioni/procedure volte a salvaguardare la sicurezza e la salute dei lavoratori:

- Attenersi alle misure generali di prevenzione nei confronti dei singoli rischi sopra individuati
- Tutti i lavoratori devono essere adeguatamente informati e formati sulle corrette modalità di esecuzione delle attività e di utilizzo delle attrezzature
- La manutenzione dei quadri elettrici, essendo potenzialmente pericolosa, deve essere effettuata da personale specializzato e qualificato, secondo le norme CEI EN 50110-1 e CEI 11-27, che conosca i processi elettrici dell'intero sistema e le misure di sicurezza necessarie per eseguire i lavori
- Attenersi scrupolosamente alle prescrizioni della norma CEI 11-27, che fornisce le prescrizioni e le linee guida al fine di individuare i requisiti minimi di formazione, in termini di conoscenze tecniche, di normative e di sicurezza, nonché di capacità organizzative e d'esecuzione pratica di attività nei lavori elettrici, che consentono di acquisire, sviluppare e mantenere la capacità delle persone esperte (PES), avvertite (PAV) ed idonee ad effettuare in sicurezza lavori sugli impianti elettrici
- In caso di lavori sotto tensione, il preposto ai lavori deve individuare e delimitare l'area di lavoro, apporre un cartello monitore, sezionare le parti attive e mettere in sicurezza tutte le zone che possono interferire con l'area di lavoro, rendendo inaccessibili i dispositivi di sezionamento, verificando l'assenza di tensione, mettendo in corto circuito e a terra la parte sezionata.
- L'esecuzione dei lavori in tensione deve avvenire sotto il controllo del preposto.
- Le operazioni di manutenzione non devono essere effettuate in caso di pioggia.
- Si deve recintare l'area di lavoro onde impedire l'accesso agli estranei alle lavorazioni
- Prima di eseguire i lavori, si deve accertare l'efficienza delle attrezzature e dei mezzi di protezione, l'assenza di parti attive con pericolo di contatto accidentale, fuori della zona di intervento, e la corretta posizione di intervento dell'addetto ai lavori.
- Durante i "*lavori a contatto*", ossia lavori in tensione nel corso dei quali l'operatore opportunamente protetto, può entrare nella zona di guardia con parti del proprio corpo, si deve limitare e contenere al massimo la zona di intervento, proteggere o isolare le parti a potenziale diverso per evitare la formazione di archi per corto circuito, fissare le parti mobili di elementi attivi che si sono staccati.
- In caso di *contatti diretti*, le apparecchiature e gli impianti devono presentare una protezione in modo che la parte in tensione, anche se a tensione inferiore a 25V c.a., risulti protetta al dito di prova o con isolamento a una di 500V per un minuto; non sono ammessi sistemi di protezione di tipo parziale, quali l'allontanamento, gli ostacoli, ecc...
- In caso di *contatti indiretti*, le apparecchiature elettriche trasportabili e mobili possono essere alimentate unicamente con sistemi a bassissima tensione di sicurezza, o con separazione elettrica tramite trasformatore di isolamento per ogni apparecchio, con sorgenti di alimentazione situata all'esterno del luogo del conduttore ristretto, ad eccezione di sorgenti non alimentate da rete, come ad esempio i gruppi elettrogeni; le lampade portatili devono essere alimentate solo da circuito SELV.
- I lavoratori devono essere formati sulle modalità di utilizzo delle attrezzature di lavoro legate all'impianto elettrico ed ai conseguenti rischi

RINTERRI DI SCAVI A SEZIONE RISTRETTA

Rinterro di scavi con materiale proveniente dallo scavo e depositato in cantiere, compresi il carico, il trasporto, lo scarico e lo stendimento, nonché l'onere per il costipamento del materiale di rinterro o riporto, eseguito con mezzi meccanici.

Per rinterri si intende:

- la bonifica di zone di terreno non adeguato, al disotto del piano di posa di manufatti, delle trincee e dei rilevati, effettuata mediante sostituzione dei terreni del sottosuolo con materiale idoneo o mediante il trattamento degli stessi con calce;
- il riempimento di scavi provvisori eseguiti per la realizzazione di fondazioni, cunicoli, pozzetti, e quanto altro;
- la sistemazione superficiale eseguita con o senza apporto di materiale.



• **Macchine/Attrezzature/Impianti**

Nella fase di lavoro oggetto della valutazione sono utilizzate le seguenti Attrezzature/Macchine:

- escavatore
- Utensili manuali d'uso comune
- Carriola

• **Valutazione e Classificazione dei Rischi**

Descrizione	Liv. Probabilità	Entità danno	Classe
○ Vibrazioni meccaniche per uso di mezzi meccanici e/o utensili vibranti	Possibile	Significativo	Notevole
○ Annegamento per allagamento a causa di rottura di falde acquifere	Possibile	Significativo	Notevole
○ Ribaltamento di mezzi meccanici	Possibile	Significativo	Notevole
○ Caduta di mezzi nello scavo	Possibile	Significativo	Notevole

○ Rumore	Probabile	Significativo	Notevole
○ Investimento da parte di mezzi meccanici	Possibile	Significativo	Notevole
○ Inalazione di polveri	Probabile	Modesto	Notevole
○ Caduta di persone nello scavo	Probabile	Modesto	Notevole
○ Urti, colpi e compressioni	Possibile	Modesto	Accettabile

• **Interventi/Disposizioni/Procedure per ridurre i rischi**

A seguito della valutazione dei rischi sono riportati, in maniera non esaustiva, gli interventi/disposizioni/procedure volte a salvaguardare la sicurezza e la salute dei lavoratori:

- Impedire l'avvicinamento, la sosta ed il transito di persone non addette ai lavori, con segnalazioni e sbarramenti
- Il responsabile tecnico di cantiere dovrà verificare l'uso costante dei D.P.I. da parte di tutto il personale operante (Art.77 del D.lgs. n.81/08)
- Durante il movimento dei mezzi questi devono essere assistiti da un operatore a terra
- Attuare gli interventi tecnici, organizzativi e procedurali concretamente attuabili al fine di ridurre al minimo i rischi derivanti dall'esposizione al rumore
- Sensibilizzazione periodica al personale operante relativamente ai rischi specifici delle operazioni da eseguire
- Utilizzare dispositivi che riducono al minimo il rischio derivante dalle vibrazioni e dal rumore (Art.192 del D.lgs. n.81/08)
- Dovranno essere verificate le vie o le piste di accesso, provvedendo, ove necessario, al loro allargamento o consolidamento (procedere a velocità ridotta)

SMOBILIZZO DEL CANTIERE

Smobilizzo del cantiere realizzato attraverso lo smontaggio delle postazioni di lavoro fisse, di tutti gli impianti di cantiere, delle opere provvisorie e di protezione, della recinzione posta in opera all'insediamento del cantiere stesso ed il caricamento di tutte le attrezzature, macchine e materiali eventualmente presenti, su autocarri per l'allontanamento.

Macchine utilizzate:

- 1) Autocarro;
- 2) Autogrù;
- 3) Carrello elevatore.

Lavoratori impegnati:

- 1) Addetto allo smobilizzo del cantiere;
Addetto allo smobilizzo del cantiere realizzato attraverso lo smontaggio delle postazioni di lavoro fisse, di tutti gli impianti di cantiere, delle opere provvisorie e di protezione, della recinzione posta in opera all'insediamento del cantiere stesso ed il caricamento di tutte le attrezzature, macchine e materiali eventualmente presenti, su autocarri per l'allontanamento.

Misure Preventive e Protettive, aggiuntive a quelle riportate nell'apposito successivo capitolo:

- a) DPI: addetto allo smobilizzo del cantiere;

Prescrizioni Organizzative:

Devono essere forniti ai lavoratori adeguati dispositivi di protezione individuale: **a)** casco; **b)** guanti; **c)** calzature di sicurezza con suola antiscivolo e imperforabile; **d)** occhiali di sicurezza.

Rischi a cui è esposto il lavoratore:

- a) Caduta di materiale dall'alto o a livello;
- b) Rumore;

Attrezzi utilizzati dal lavoratore:

- a) Andatoie e Passerelle;
- b) Argano a bandiera;
- c) Attrezzi manuali;
- d) Ponte su cavalletti;
- e) Ponteggio metallico fisso;
- f) Ponteggio mobile o trabattello;
- g) Scala doppia;
- h) Scala semplice;
- i) Trapano elettrico;

Rischi generati dall'uso degli attrezzi:

Caduta dall'alto; Caduta di materiale dall'alto o a livello; Elettrocuzione; Punture, tagli, abrasioni; Urti, colpi, impatti, compressioni; Scivolamenti, cadute a livello; Movimentazione manuale dei carichi; Cesoiamenti, stritolamenti; Inalazione polveri, fibre; Ustioni.

RISCHI individuati nelle Lavorazioni e relative MISURE PREVENTIVE E PROTETTIVE.

Elenco dei rischi:

- 1) Caduta dall'alto;
- 2) Caduta di materiale dall'alto o a livello;
- 3) Chimico;
- 4) Elettrocuzione;
- 5) Inalazione polveri, fibre;
- 6) M.M.C. (elevata frequenza);
- 7) M.M.C. (sollevamento e trasporto);
- 8) Movimentazione manuale dei carichi;
- 9) Rumore;
- 10) Vibrazioni.

RISCHIO: "Caduta dall'alto"

Descrizione del Rischio:

Lesioni a causa di cadute dall'alto per perdita di stabilità dell'equilibrio dei lavoratori, in assenza di adeguate misure di prevenzione, da un piano di lavoro ad un altro posto a quota inferiore.

MISURE PREVENTIVE e PROTETTIVE:

- a) Nelle lavorazioni:** Montaggio di pilastri in legno; Montaggio di travi in legno; Montaggio di arcarecci in legno; Montaggio di pannelli verticali prefabbricati in legno; Applicazione esterna di pannelli isolanti su superfici orizzontali e inclinate; Posa di manto di copertura in tegole; Posa moduli fotovoltaici;

Prescrizioni Esecutive:

Nei lavori in quota, ogni qualvolta non siano attuabili le misure di prevenzione e protezione collettiva, si devono utilizzare dispositivi di protezione individuale contro le cadute dall'alto. In particolare sono da prendere in considerazione specifici sistemi di sicurezza che consentono una maggior mobilità del lavoratore quali: avvolgitori/svolgitori automatici di fune di trattenuta; sistema a guida fissa e ancoraggio scorrevole, altri sistemi analoghi.

- b) Nelle lavorazioni:** Impermeabilizzazione di coperture; Formazione di massetto per coperture e coibentazione; Posa di pavimenti su coperture piane; Realizzazione di opere di lattoneria; Posa di ringhiere e parapetti;

Prescrizioni Organizzative:

Le aperture lasciate nei solai o nelle piattaforme di lavoro devono essere circondate da normale parapetto e da tavola fermapiede oppure devono essere coperte con tavolato solidamente fissato e di resistenza non inferiore a quella del piano di calpestio dei ponti di servizio. Qualora le aperture vengano usate per il passaggio di materiali o di persone, un lato del parapetto può essere costituito da una barriera mobile non asportabile, che deve essere aperta soltanto per il tempo necessario al passaggio. Le aperture nei muri prospicienti il vuoto o vani che abbiano una profondità superiore a m 0,50 devono essere munite di normale parapetto e tavole fermapiede oppure essere convenientemente sbarrate in modo da impedire la caduta di persone.

Riferimenti Normativi:

D.Lgs. 9 aprile 2008 n. 81, Art. 146.

- c) Nelle lavorazioni:** Impermeabilizzazione di coperture; Formazione di massetto per coperture e coibentazione; Realizzazione di opere di lattoneria; Posa moduli fotovoltaici;

Prescrizioni Esecutive:

Prima di procedere alla esecuzione di lavori su tetti, lucernari, coperture simili, deve essere accertato che questi abbiano resistenza sufficiente per sostenere il peso degli operai e dei materiali di impiego. Nel caso in cui sia dubbia tale resistenza, devono essere adottati i necessari apprestamenti atti a garantire la incolumità delle persone addette, disponendo a seconda dei casi, tavole sopra le orditure, sottopalchi e facendo uso di cinture di sicurezza.

Riferimenti Normativi:

D.Lgs. 9 aprile 2008 n. 81, Art. 148.

- d) Nelle lavorazioni:** Realizzazione di murature esterne; Formazione intonaci esterni (industrializzati); Posa di serramenti esterni; Tinteggiatura di superfici esterne;

Prescrizioni Esecutive:

Nelle operazioni di ricezione del carico su ponteggi o castelli, utilizzare bastoni muniti di uncini, evitando accuratamente di sporgersi oltre le protezioni.

RISCHIO: "Caduta di materiale dall'alto o a livello"

Descrizione del Rischio:

Lesioni causate dall'investimento di masse cadute dall'alto, durante le operazioni di trasporto di materiali o per caduta degli stessi da opere provvisorie, o a livello, a seguito di demolizioni mediante esplosivo o a spinta da parte di materiali frantumati proiettati a distanza.

MISURE PREVENTIVE e PROTETTIVE:

- a) Nelle lavorazioni:** Rimozione di cls di pilastri, travi, pareti; Rimozione di massetto e lastre di pietra di corsi ;

Prescrizioni Organizzative:

Il materiale di demolizione non deve essere gettato dall'alto, ma deve essere trasportato oppure convogliato in appositi canali, il cui estremo inferiore non deve risultare ad altezza maggiore di m 2 dal livello del piano di raccolta. I canali suddetti devono essere costruiti in modo che ogni tronco imbocchi nel tronco successivo; gli eventuali raccordi devono essere adeguatamente rinforzati. L'imboccatura superiore del canale deve essere sistemata in modo che non possano cadervi accidentalmente persone. Ove sia costituito da elementi pesanti od ingombranti, il materiale di demolizione deve essere calato a terra con mezzi idonei.

Riferimenti Normativi:

D.Lgs. 9 aprile 2008 n. 81, Art. 153.

- b) Nelle lavorazioni:** Realizzazione di murature esterne; Formazione intonaci esterni (industrializzati); Posa di serramenti esterni; Posa di ringhiere e parapetti; Tinteggiatura di superfici esterne; Smobilizzo del cantiere;

Prescrizioni Esecutive:

Addetti all'imbracatura: verifica imbraco. Gli addetti, prima di consentire l'inizio della manovra di sollevamento devono verificare che il carico sia stato imbracato correttamente.

Addetti all'imbracatura: manovre di sollevamento del carico. Durante il sollevamento del carico, gli addetti devono accompagnarlo fuori dalla zona di interferenza con attrezzature, ostacoli o materiali eventualmente presenti, solo per lo stretto necessario.

Addetti all'imbracatura: allontanamento. Gli addetti all'imbracatura ed aggancio del carico, devono allontanarsi al più presto dalla sua traiettoria durante la fase di sollevamento.

Addetti all'imbracatura: attesa del carico. E' vietato sostare in attesa sotto la traiettoria del carico.

Addetti all'imbracatura: conduzione del carico in arrivo. E' consentito avvicinarsi al carico in arrivo, per pilotarlo fuori dalla zona di interferenza con eventuali ostacoli presenti, solo quando questo è giunto quasi al suo piano di destinazione.

Addetti all'imbracatura: sgancio del carico. Prima di sganciare il carico dall'apparecchio di sollevamento, bisognerà accertarsi preventivamente della stabilità del carico stesso.

Addetti all'imbracatura: rilascio del gancio. Dopo aver comandato la manovra di richiamo del gancio da parte dell'apparecchio di sollevamento, esso non va semplicemente rilasciato, ma accompagnato fuori dalla zona impegnata da attrezzature o materiali, per evitare agganci accidentali.

RISCHIO: Chimico

Descrizione del Rischio:

Attività in cui sono impiegati agenti chimici, o se ne prevede l'utilizzo, in ogni tipo di procedimento, compresi la produzione, la manipolazione, l'immagazzinamento, il trasporto o l'eliminazione e il trattamento dei rifiuti, o che risultino da tale attività lavorativa. Per tutti i dettagli inerenti l'analisi del rischio (schede di valutazione, ecc) si rimanda al documento di valutazione specifico.

MISURE PREVENTIVE e PROTETTIVE:

- a) Nelle lavorazioni:** Applicazione esterna di pannelli isolanti su superfici orizzontali e inclinate;

Misure tecniche e organizzative:

Misure generali. A seguito di valutazione dei rischi, al fine di eliminare o, comunque ridurre al minimo, i rischi derivanti da agenti chimici pericolosi, devono essere adottate adeguate misure generali di protezione e prevenzione: **a)** la progettazione e l'organizzazione dei sistemi di lavorazione sul luogo di lavoro deve essere effettuata nel rispetto delle condizioni di salute e sicurezza dei lavoratori; **b)** le attrezzature di lavoro fornite devono essere idonee per l'attività specifica e mantenute adeguatamente; **c)** il numero di lavoratori presenti durante l'attività specifica deve essere

quello minimo in funzione della necessità della lavorazione; **d)** la durata e l'intensità dell'esposizione ad agenti chimici pericolosi deve essere ridotta al minimo; **e)** devono essere fornite indicazioni in merito alle misure igieniche da rispettare per il mantenimento delle condizioni di salute e sicurezza dei lavoratori; **f)** le quantità di agenti presenti sul posto di lavoro, devono essere ridotte al minimo, in funzione delle necessità di lavorazione; **g)** devono essere adottati metodi di lavoro appropriati comprese le disposizioni che garantiscono la sicurezza nella manipolazione, nell'immagazzinamento e nel trasporto sul luogo di lavoro di agenti chimici pericolosi e dei rifiuti che contengono detti agenti.

RISCHIO: "Elettrocuzione"

Descrizione del Rischio:

Elettrocuzione per contatto diretto o indiretto con parti dell'impianto elettrico in tensione o folgorazione dovuta a caduta di fulmini in prossimità del lavoratore.

MISURE PREVENTIVE e PROTETTIVE:

a) Nelle lavorazioni: Realizzazione di impianto elettrico del cantiere;

Prescrizioni Organizzative:

Impianto elettrico: requisiti fondamentali. Tutti i materiali, le apparecchiature, i macchinari, le installazioni e gli impianti elettrici ed elettronici devono essere realizzati e posti in opera secondo la regola d'arte. I materiali, le apparecchiature, i macchinari, le installazioni e gli impianti elettrici ed elettronici realizzati secondo le norme del Comitato Elettrotecnico Italiano si considerano costruiti a regola d'arte.

Componenti elettrici: marchi e certificazioni. Tutti i componenti elettrici dell'impianto devono essere conformi alle norme CEI ed essere corredati dai seguenti marchi: **a)** costruttore; **b)** grado di protezione; **c)** organismo di certificazione riconosciuto dalla CEE. In caso di assenza del marchio relativo ad un organismo di certificazione riconosciuto dalla CEE, il prodotto dovrà essere corredato di dichiarazione di conformità alle norme redatta dal costruttore, da tenere in cantiere a disposizione degli ispettori.

Componenti elettrici: grado di protezione. Il grado di protezione contro la penetrazione di corpi solidi e liquidi di tutte le apparecchiature e componenti elettrici presenti sul cantiere, deve essere: **a)** non inferiore a IP 44, se l'utilizzazione avviene in ambiente chiuso (CEI 70-1); **b)** non inferiore a IP 55, ogni qual volta l'utilizzazione avviene all'aperto con la possibilità di investimenti da parte di getti d'acqua. In particolare, tutte le prese a spina presenti sul cantiere dovranno essere conformi alle specifiche CEE Euronorm (CEI 23-12), con il seguente grado di protezione minimo: **a)** IP 44, contro la penetrazione di corpi solidi e liquidi; **b)** IP 67, quando vengono utilizzate all'esterno. E' da ricordare che tutte le prese a norma sono dotate di un sistema di ritenuta che eviti il contatto accidentale della spina. Le prese a spina con corrente nominale maggiore di 16 A devono essere di tipo interbloccato, con interblocco perfettamente funzionante.

Impianto elettrico: schema unifilare. Nei cantieri alimentati in bassa tensione ed in particolare nei grossi complessi, dove la molteplicità delle linee e dei condotti ne richiede una conoscenza dimensionale e topografica, si consiglia di disporre lo schema elettrico unifilare di distribuzione e quello dei circuiti ausiliari.

Illuminazione di sicurezza del cantiere. Tutte le zone del cantiere particolarmente buie (zone destinate a parcheggi sotterranei, zone interne di edifici con notevole estensione planimetrica, ecc.), dovranno essere dotate di adeguata illuminazione di sicurezza, sufficiente ad indicare con chiarezza le vie di uscita qualora venga a mancare l'illuminazione ordinaria.

Interruttore differenziale. Immediatamente a valle del punto di consegna dell'ente distributore deve essere installato, in un contenitore di materiale isolante con chiusura a chiave, un interruttore automatico e differenziale di tipo selettivo; ove ciò non risultasse possibile, si dovrà provvedere a realizzare la parte di impianto posta a monte di esso in classe II (doppio isolamento). La corrente nominale ($I_{\square n}$) di detto interruttore, deve essere coordinata con la resistenza di terra (R_T) del dispersore in modo che sia $R_T \times I_{\square n} \square 25$ V. L'efficienza di tutti gli interruttori differenziali presenti sul cantiere deve essere frequentemente verificata agendo sul tasto di sganciamento manuale presente su ciascun interruttore.

Differenti tipi di alimentazione del circuito. Qualora fossero presenti più tipi di alimentazione, il collegamento all'impianto dovrà avvenire mediante dispositivi che ne impediscano l'interconnessione.

Fornitura di energia ad altre imprese. Devono essere assolutamente vietati allacci di fortuna per la fornitura di energia elettrica ad eventuali altre imprese. Nel caso che altre imprese utilizzino l'impianto elettrico, si dovrà pretendere che il materiale elettrico utilizzato sia conforme alle norme nonché in perfetto stato di conservazione.

Luoghi conduttori ristretti. Sono da considerarsi "luoghi conduttori ristretti" tutti quei luoghi ove il

lavoratore possa venire a contatto con superfici in tensione con un'ampia parte del corpo diversa da mani e piedi (ad esempio i serbatoi metallici o le cavità entro strutture non isolanti), i lavori svolti su tralicci e quelli eseguiti in presenza di acqua o fango. Per assicurare adeguata protezione nei confronti dei "contatti diretti", si dovrà realizzare l'impianto con barriere ed involucri, che offrano garanzie di una elevata tenuta, e che presentino un grado di protezione pari almeno a IP XX B, oppure un grado di isolamento, anche degli isolatori, in grado di sopportare una tensione di prova di 500 V per un minuto. Sono tassativamente vietate misure di protezione realizzate tramite ostacoli o distanziatori. Per quanto riguarda i "contatti indiretti", le misure di protezione vanno distinte fra quelle per componenti fissi e mobili dell'impianto. Quattro sono le possibili soluzioni di isolamento per quanto riguarda i componenti fissi: **a)** alimentazione in bassissima tensione di sicurezza (SELV) max 50 V (25 V nei cantieri) in c.a. e 120 V in c.c.; **b)** separazione elettrica tramite trasformatore di isolamento; **c)** impiego di componenti di classe II (compresi i cavi), con utenze protette da un differenziale con corrente di intervento non superiore a 0,05 A e dotate di un adeguato IP; **d)** interruzione automatica, mediante un dispositivo differenziale, con corrente di intervento non superiore a 0,05 A ed installazione di un collegamento equipotenziale supplementare fra le masse degli apparecchi fissi e le parti conduttrici (in genere masse estranee) del luogo conduttore ristretto. Le lampade elettriche, ad esempio, vanno in genere alimentate da sistemi a bassissima tensione di sicurezza (SELV). Per quanto riguarda gli utensili elettrici portatili, essi possono essere o alimentati da sistemi a bassissima tensione (SELV), oppure da trasformatori di isolamento se a ciascun avvolgimento secondario venga collegato un solo componente. La soluzione, però, da preferire è quella di utilizzare utensili aventi grado di isolamento di classe II. In ogni caso, se si sceglie di utilizzare sistemi di alimentazione a bassissima tensione o trasformatori di isolamento, le sorgenti di alimentazione e i trasformatori devono essere tenuti all'esterno del luogo conduttore ristretto.

Realizzazione di varchi protetti. La realizzazione dei varchi protetti deve avvenire in assenza di energia elettrica nel tratto interessato, che pur se privo di energia, deve essere ugualmente collegato a terra. I varchi protetti in metallo devono essere tassativamente collegati a terra.

Verifiche a cura dell'elettricista. Al termine della realizzazione dell'impianto elettrico di cantiere (ed a intervalli di tempo regolari durante il suo esercizio) dovrà essere eseguita da parte di un elettricista abilitato, una verifica visiva generale e le seguenti prove strumentali, i cui esiti andranno obbligatoriamente riportati in un rapporto da tenersi in cantiere, per essere mostrato al personale ispettivo. Prove strumentali: **1)** verifica della continuità dei conduttori; **2)** prova di polarità; **3)** prove di funzionamento; **4)** verifica circuiti SELV; **5)** prove interruttori differenziali; **6)** verifica protezione per separazione elettrica; **7)** misura della resistenza di terra di un dispersore; **8)** misura della resistività del terreno; **9)** misura della resistenza totale (sistema TT); **10)** misura dell'impedenza Z_g del circuito di guasto (sistema TN); **11)** misura della resistenza dell'anello di guasto (TT) senza neutro distribuito; **12)** ricerca di masse estranee; **13)** misura della resistenza di terra di un picchetto o di un dispersore in fase di installazione; **14)** misura della corrente di guasto a terra (TT); **15)** misura della corrente di guasto a terra (TN); **16)** misura della corrente minima di cortocircuito prevista (TN); **18)** misura della corrente minima di cortocircuito prevista (TT).

Soggetti abilitati ad eseguire i lavori. I lavori su impianti o apparecchiature elettriche devono essere effettuati solo da imprese singole o associate (elettricisti) abilitate che dovranno rilasciare, prima della messa in esercizio dell'impianto, la "dichiarazione di conformità".

Riferimenti Normativi:

Legge 1 marzo 1968 n.186, Art.1; Legge 1 marzo 1968 n.186, Art.2; Legge 18 ottobre 1977 n.791; Legge 5 marzo 1990 n.46; D.Lgs. 9 aprile 2008 n. 81, Art. 81; D.Lgs. 9 aprile 2008 n. 81, Allegato 9; CEI 23-12; CEI 70-1; CEI 64-8/7; D.Lgs. 9 aprile 2008 n. 81, Art. 82.

b) Nelle lavorazioni: Realizzazione di impianto di messa a terra del cantiere;

Prescrizioni Organizzative:

Impianto di messa a terra: denuncia. La messa in esercizio degli impianti elettrici di messa a terra e dei dispositivi di protezione contro le scariche atmosferiche non può essere effettuata prima della verifica eseguita dall'installatore che rilascia la dichiarazione di conformità ai sensi della normativa vigente. La dichiarazione di conformità equivale a tutti gli effetti ad omologazione dell'impianto. Entro trenta giorni dalla messa in esercizio dell'impianto, il datore di lavoro invia la dichiarazione di conformità all'ISPESL ed all'ASL o all'ARPA territorialmente competenti. Nei comuni singoli o associati ove è stato attivato lo sportello unico per le attività produttive la dichiarazione di conformità è presentata allo stesso.

Impianto di messa a terra: verifiche periodiche. Gli impianti di messa a terra devono essere verificati periodicamente ad intervalli non superiori a due anni, allo scopo di accertarne lo stato di efficienza, da parte dell'ASL competente per territorio. I relativi verbali, rilasciati dai tecnici dell'ASL, dovranno essere tenuti sul cantiere a disposizione degli organi di vigilanza.

Impianto di messa a terra: inizio lavori. Appena ultimati i lavori di movimento terra, deve iniziarsi la realizzazione dell'impianto di messa a terra per il cantiere.

Impianto di messa a terra: generalità. L'impianto di terra deve essere realizzato in modo da garantire la protezione contro i contatti indiretti: a tale scopo la forma di protezione che offre il

maggior grado di sicurezza, è il coordinamento fra l'impianto di terra stesso e le protezioni attive (interruttori o dispositivi differenziali). La sicurezza verrà garantita se la resistenza di terra (R_T) del dispersore e la corrente nominale ($I_{\Delta n}$) differenziale del dispositivo di protezione saranno coordinate secondo la relazione $R_T \times I_{\Delta n} \leq 25 \text{ V}$, nel caso di corrente alternata. Nel caso di corrente continua il valore della tensione di contatto non dovrà essere superiore a 60 V.

Impianto di messa a terra: componenti. L'impianto di messa a terra è composto dagli elementi di dispersione, dai conduttori di terra, dai conduttori di protezione e dai conduttori equipotenziali, destinati, questi ultimi, alla messa a terra delle masse e delle eventuali masse estranee.

Impianto di messa a terra: unicità impianto. L'impianto di messa a terra dovrà essere unico per l'intero cantiere e dovrà essere collegato al dispersore delle cariche atmosferiche se esiste.

Impianto di messa a terra: realizzazione ad anello. L'impianto di messa a terra dovrà essere realizzato ad anello chiuso, per conservare l'equipotenzialità delle masse, anche in caso di taglio accidentale di un conduttore di terra.

Impianto di messa a terra: caratteristiche e dimensioni degli elementi dispersori. Il dispersore per la presa di terra deve essere, per materiale di costruzione, forma, dimensione e collocazione, appropriato alla natura ed alle condizioni del terreno, in modo da garantire, per il complesso delle derivazioni a terra, una resistenza non superiore a 20 Ohm per gli impianti utilizzatori a tensione sino a 1000 Volt. Per tensioni superiori e per le cabine ed officine elettriche il dispersore deve presentare quella minor resistenza di sicurezza adeguata alle caratteristiche e alle particolarità degli impianti. Gli elementi dispersori intenzionali interrati, dovranno essere realizzati con materiale il più possibile resistente alla corrosione (rame o ferro zincato) ed andranno posizionati ad una profondità maggiore di 70 cm, profondità alla quale non risentiranno dei fenomeni di essiccamento o congelamento del terreno. E' vietato utilizzare come dispersore per le prese di terra le tubazioni di gas, di aria compressa e simili. I ferri di armatura del calcestruzzo interrato devono essere considerati ottimi elementi di dispersione, in quanto la loro velocità di corrosione è notevolmente inferiore a quella che si avrebbe sullo stesso materiale se fosse direttamente a contatto con il terreno. Il calcestruzzo, inoltre, grazie alla sua composizione alcalina ed alla sua natura fortemente igroscopica è un buon conduttore di corrente, e tende a drenare ed a trattenere l'umidità del terreno, mantenendo la sua conducibilità anche in zone molto asciutte. Le norme CEI 11-8 forniscono le dimensioni minime dei conduttori utilizzabili come dispersori, in funzione della loro morfologia e del materiale con cui sono realizzati: **a)** per la tipologia a piastra, la dimensione minima consentita è di 3 mm, sia se si realizza in acciaio zincato che in rame; **b)** per la tipologia a nastro la dimensione e la sezione minima devono essere rispettivamente di 3 mm e 100 mm², se realizzato in acciaio zincato, e di 3 mm e 50 mm² se in rame; **c)** se si utilizza un tondino o conduttore massicci, la sezione minima consentita sarà di 50 mm², se realizzato in acciaio zincato, o di 35 mm² se in rame; **d)** se si utilizza un conduttore cordato, il diametro dei fili dovrà risultare non minore di 1.8 mm, sia che sia realizzato in acciaio zincato che in rame, ma la sua sezione dovrà essere non inferiore a 50 mm² nel primo caso, o a 35 mm² nel secondo; **e)** qualora si adoperi un picchetto a tubo, il suo diametro esterno ed il suo spessore dovrà essere di 40 mm e 2 mm², se costituito di acciaio zincato, oppure di 30 mm e 3 mm² se costituito in rame; **f)** se si utilizza un picchetto massiccio, il diametro esterno dovrà essere non inferiore a 20 mm, se realizzato in acciaio zincato, o 15 mm se in rame; **g)** infine, se si decide di utilizzare un picchetto in profilato, lo spessore ed il diametro trasversale dovranno risultare, rispettivamente, di 5 mm e 50 mm, sia se costituito di acciaio zincato che in rame. In tutti i casi suddetti, può utilizzarsi anche acciaio privo di rivestimento protettivo, purché con spessore aumentato del 50 % e con sezione minima 100 mm².

Impianto di messa a terra: conduttori. Il nodo principale dell'impianto di messa a terra dovrà essere realizzato mediante un morsetto od una sbarra, cui andranno collegati i conduttori di terra, quelli equipotenziali e quelli di protezione, che uniscono all'impianto di terra le masse dei quadri e degli utilizzatori elettrici. Gli alveoli di terra delle prese, così come le masse dei quadri metallici, andranno collegati al nodo principale per mezzo di un conduttore di protezione di sezione pari a quello del conduttore di fase, con un minimo di 2,5 mm² (oppure 4 mm² nel caso non fosse prevista alcuna protezione meccanica del conduttore). Le strutture metalliche quali ponteggi, cancellate, travature, canali, ecc. e tutte quelle interessate dal passaggio di cavi elettrici, dovranno essere dotate di messa a terra mediante conduttori equipotenziali di sezione non inferiore a metà di quella del conduttore principale dell'impianto, con un minimo di 6 mm² al fine di garantire alla connessione una sufficiente tenuta alle sollecitazioni meccaniche. Se il conduttore equipotenziale è in rame la sua sezione può essere anche inferiore a 25 mm². I conduttori elettrici dell'impianto di messa a terra devono rispettare la codifica dei colori (giallo-verde per i conduttori di terra, di protezione e equipotenziali, mentre nel caso che il cavo sia nudo deve portare fascette giallo verdi con il simbolo della terra). I morsetti destinati al collegamento di conduttori di terra, equipotenziali e di protezione, devono essere contraddistinti con lo stesso segno grafico. Le connessioni tra le varie parti dell'impianto e tra queste e i dispersori devono essere realizzate in modo idoneo (art.325/547). I conduttori di protezione e di terra collegati ai picchetti devono essere di sezioni adeguate e comunque non inferiore a quelle di

seguito riportate: **a)** per conduttori di fase dell'impianto di sezione $S \geq 16 \text{ mm}^2$, la sezione del conduttore di protezione dovrà essere $S_p = S$; **b)** per conduttori di fase dell'impianto di sezione S compresa tra 16 e 35 mm^2 , la sezione del conduttore di protezione dovrà essere $S_p = 16 \text{ mm}^2$; **c)** per conduttori di fase dell'impianto di sezione $S \geq 35 \text{ mm}^2$, la sezione del conduttore di protezione dovrà essere $S_p = S/2 \text{ mm}^2$.

Impianto di messa a terra: collegamenti a macchine e apparecchiature. Tutte le apparecchiature elettriche di classe I e le grandi masse metalliche devono essere collegate all'impianto di terra: questi collegamenti dovranno essere effettuati in corrispondenza delle masse elettriche, cioè di quelle parti che possono andare in tensione per cedimento dell'isolamento funzionale. Il cavo di protezione delle utenze elettriche deve essere compreso nel cavo di alimentazione: si evita, in questo modo, l'alimentazione di utenze non collegate a terra. Le apparecchiature di classe II non vanno collegate a terra.

Riferimenti Normativi:

D.M. 12 settembre 1959; D.I. 15 ottobre 1993 n.519, Art. 3; D.P.R. 22 ottobre 2001 n.462, Art. 2; D.Lgs. 9 aprile 2008 n. 81, Art. 86; CEI 11-1; CEI 64-8.

c) Nelle lavorazioni: Montaggio del ponteggio metallico fisso; Smontaggio del ponteggio metallico fisso;

Prescrizioni Organizzative:

Non possono essere eseguiti lavori in prossimità di linee elettriche aeree a distanza minore di m 5 a meno che, previa segnalazione all'esercente le linee elettriche, non si provveda ad una adeguata protezione atta ad evitare accidentali contatti o pericolosi avvicinamenti ai conduttori delle linee stesse.

Prescrizioni Esecutive:

Assicurarsi che nella zona di lavoro, le eventuali linee elettriche aeree, rimangano sempre ad una distanza non inferiore ai cinque metri.

Riferimenti Normativi:

D.Lgs. 9 aprile 2008 n. 81, Art. 117.

d) Nelle lavorazioni: Posa moduli fotovoltaici;

Prescrizioni Organizzative:

I lavori su impianti o apparecchiature elettriche devono essere effettuati solo da imprese singole o associate (elettricisti) abilitate che dovranno rilasciare, prima della messa in esercizio dell'impianto, la "dichiarazione di conformità".

Riferimenti Normativi:

D.Lgs. 9 aprile 2008 n. 81, Art. 82; D.M. 22 gennaio 2008 n.37.

RISCHIO: "Inalazione polveri, fibre"

Descrizione del Rischio:

Lesioni all'apparato respiratorio ed in generale alla salute del lavoratore derivanti dall'esposizione per l'impiego diretto di materiali in grana minuta, in polvere o in fibrosi e/o derivanti da lavorazioni o operazioni che ne comportano l'emissione.

MISURE PREVENTIVE e PROTETTIVE:

a) Nelle lavorazioni: Demolizione di pareti divisorie e/o parapetti; Rimozione di cls di pilastri, travi, pareti; Rimozione di massetto e lastre di pietre di corsi ;

Prescrizioni Organizzative:

Demolizioni: inumidimento materiali. Durante i lavori di demolizione si deve provvedere a ridurre il sollevamento della polvere, irrorando con acqua le murature ed i materiali di risulta.

Demolizioni: materiali contenenti amianto. Prima di procedere alla demolizione del manufatto accertarsi che lo stesso non presenti materiali contenenti amianto, ed eventualmente procedere alla loro eliminazione preventiva in conformità a quanto disposto dal D.M. Sanità del 6.09.1994.

Demolizioni: stoccaggio ed evacuazione detriti. Curare che lo stoccaggio e l'evacuazione dei detriti e delle macerie avvengano correttamente.

Riferimenti Normativi:

D.Lgs. 9 aprile 2008 n. 81, Art. 96; D.Lgs. 9 aprile 2008 n. 81, Art. 153.

RISCHIO: M.M.C. (elevata frequenza)

Descrizione del Rischio:

Attività comportante movimentazione manuale di carichi leggeri mediante movimenti ripetitivi ad elevata frequenza degli arti superiori (mani, polsi, braccia, spalle). Per tutti i dettagli inerenti l'analisi del rischio (schede di valutazione, ecc) si rimanda al documento di valutazione specifico.

MISURE PREVENTIVE e PROTETTIVE:

- a) **Nelle lavorazioni:** Posa di manto di copertura in tegole;

Misure tecniche e organizzative:

Organizzazione del lavoro. Le attività lavorative devono essere organizzate tenuto conto delle seguenti indicazioni: i compiti dovranno essere tali da evitare prolungate sequenze di movimenti ripetitivi degli arti superiori (spalle, braccia, polsi e mani).

RISCHIO: M.M.C. (sollevamento e trasporto)

Descrizione del Rischio:

Attività comportante movimentazione manuale di carichi con operazioni di trasporto o sostegno comprese le azioni di sollevare e deporre i carichi. Per tutti i dettagli inerenti l'analisi del rischio (schede di valutazione, ecc) si rimanda al documento di valutazione specifico.

MISURE PREVENTIVE e PROTETTIVE:

- a) **Nelle lavorazioni:** Realizzazione di divisori interni in legno; Posa moduli fotovoltaici;

Misure tecniche e organizzative:

Organizzazione del lavoro. Le attività lavorative devono essere organizzate tenuto conto delle seguenti indicazioni: **a)** l'ambiente di lavoro (temperatura, umidità e ventilazione) deve presentare condizioni microclimatiche adeguate; **b)** gli spazi dedicati alla movimentazione devono essere adeguati; **c)** il sollevamento dei carichi deve essere eseguito sempre con due mani e da una sola persona; **d)** il carico da sollevare non deve essere estremamente freddo, caldo o contaminato; **e)** le altre attività di movimentazione manuale devono essere minimali; **f)** deve esserci adeguata frizione tra piedi e pavimento; **g)** i gesti di sollevamento devono essere eseguiti in modo non brusco.

RISCHIO: "Movimentazione manuale dei carichi"

Descrizione del Rischio:

Lesioni a carico della zona dorso lombare causate, per la caratteristica o le condizioni ergonomiche sfavorevoli, a seguito di operazioni di trasporto o sostegno di un carico.

MISURE PREVENTIVE e PROTETTIVE:

- a) **Nelle lavorazioni:** Montaggio del ponteggio metallico fisso; Realizzazione di murature esterne; Smontaggio del ponteggio metallico fisso;

Prescrizioni Organizzative:

Movimentazione manuale dei carichi: misure generali. Il datore di lavoro adotta le misure organizzative necessarie o ricorre ai mezzi appropriati, in particolare attrezzature meccaniche, per evitare la necessità di una movimentazione manuale dei carichi da parte dei lavoratori.

Movimentazione manuale dei carichi: adozione di metodi di lavoro. Qualora non sia possibile evitare la movimentazione manuale dei carichi ad opera dei lavoratori, il datore di lavoro adotta le misure organizzative necessarie, ricorre ai mezzi appropriati o fornisce ai lavoratori stessi i mezzi adeguati, allo scopo di ridurre il rischio che comporta la movimentazione manuale di detti carichi. Nel caso in cui la necessità di una movimentazione manuale di un carico ad opera del lavoratore non può essere evitata, il datore di lavoro organizza i posti di lavoro in modo che detta movimentazione sia quanto più possibile sana e sicura.

Movimentazione manuale dei carichi: elementi di riferimento. La movimentazione manuale di un carico può costituire un rischio tra l'altro dorso-lombare nei casi seguenti: **a)** il carico è troppo pesante (kg 30); **b)** è ingombrante o difficile da afferrare; **c)** è in equilibrio instabile o il suo contenuto rischia di spostarsi; **d)** è collocato in una posizione tale per cui deve essere tenuto o maneggiato ad una certa distanza dal tronco o con una torsione o inclinazione del tronco; **e)** può, a motivo della struttura esterna e/o della consistenza, comportare lesioni per il lavoratore, in particolare in caso di urto. Lo sforzo fisico può presentare un rischio tra l'altro dorso-lombare nei seguenti casi: **a)** è eccessivo; **b)** può essere effettuato soltanto con un movimento di torsione del tronco; **c)** può comportare un movimento brusco del carico; **d)** è compiuto con il corpo in posizione instabile.

Prescrizioni Esecutive:

Movimentazione manuale dei carichi: modalità di stoccaggio. Le modalità di stoccaggio del materiale movimentato devono essere tali da garantire la stabilità al ribaltamento, tenute presenti le eventuali azioni di agenti atmosferici o azioni esterne meccaniche. Verificare la compattezza del

terreno prima di iniziare lo stoccaggio.

Riferimenti Normativi:

D.Lgs. 19 settembre 1994 n.626, Art.48; D.Lgs. 19 settembre 1994 n.626, Allegato VI.

RISCHIO: Rumore

Descrizione del Rischio:

Attività con esposizione dei lavoratori a rumore. Per tutti i dettagli inerenti l'analisi del rischio (schede di valutazione, dispositivi di protezione individuale, ecc) si rimanda al documento di valutazione specifico.

MISURE PREVENTIVE e PROTETTIVE:

- a) Nelle lavorazioni:** Realizzazione della recinzione e degli accessi al cantiere; Realizzazione della viabilità del cantiere; Posa di pavimenti su coperture piane; Realizzazione di murature esterne; Realizzazione della rete di distribuzione e terminali per impianto termico; Formazione intonaci interni (industrializzati); Formazione intonaci esterni (industrializzati); Posa di pavimenti per interni; Completamento della rete di distribuzione e terminali per impianto termico; Posa di serramenti interni; Posa di serramenti esterni; Smobilizzo del cantiere;

Fascia di appartenenza. Il livello di esposizione è "Compreso tra i valori inferiori e superiori di azione: 80/85 dB(A) e 135/137 dB(C)".

Misure tecniche e organizzative:

Organizzazione del lavoro. Le attività lavorative devono essere organizzate tenuto conto delle seguenti indicazioni: **a)** adozione di metodi di lavoro che implicano una minore esposizione al rumore; **b)** scelta di attrezzature di lavoro adeguate, tenuto conto del lavoro da svolgere, che emettano il minor rumore possibile; **c)** riduzione del rumore mediante una migliore organizzazione del lavoro attraverso la limitazione e della durata e dell'intensità dell'esposizione e l'adozione di orari di lavoro appropriati, con sufficienti periodi di riposo; **d)** adozione di opportuni programmi di manutenzione delle attrezzature e macchine di lavoro, del luogo di lavoro e dei sistemi sul posto di lavoro; **e)** progettazione della struttura dei luoghi e dei posti di lavoro al fine di ridurre l'esposizione al rumore dei lavoratori; **f)** adozione di misure tecniche per il contenimento del rumore trasmesso per via aerea, quali schermature, involucri o rivestimenti realizzati con materiali fonoassorbenti; **g)** adozione di misure tecniche per il contenimento del rumore strutturale, quali sistemi di smorzamento o di isolamento; **h)** locali di riposo messi a disposizione ai lavoratori con rumorosità ridotta a un livello compatibile con il loro scopo e le loro condizioni di utilizzo.

- b) Nelle lavorazioni:** Realizzazione di impianto elettrico del cantiere; Realizzazione di impianto di messa a terra del cantiere; Demolizione di pareti divisorie e/o parapetti; Rimozione di cls di pilastri, travi, pareti; Rimozione di massetto e lastre di pietr di corsi ; Montaggio di pilastri in legno; Montaggio di travi in legno; Montaggio di arcarecci in legno; Montaggio di pannelli verticali prefabbricati in legno; Impermeabilizzazione di coperture; Posa di manto di copertura in tegole; Realizzazione di divisori interni in legno; Realizzazione di impianto elettrico interno; Completamento di impianto elettrico interno; Posa moduli fotovoltaici; Posa di ringhiere e parapetti;

Fascia di appartenenza. Il livello di esposizione è "Maggiore dei valori superiori di azione: 85 dB(A) e 137 dB(C)".

Misure tecniche e organizzative:

Organizzazione del lavoro. Le attività lavorative devono essere organizzate tenuto conto delle seguenti indicazioni: **a)** adozione di metodi di lavoro che implicano una minore esposizione al rumore; **b)** scelta di attrezzature di lavoro adeguate, tenuto conto del lavoro da svolgere, che emettano il minor rumore possibile; **c)** riduzione del rumore mediante una migliore organizzazione del lavoro attraverso la limitazione e della durata e dell'intensità dell'esposizione e l'adozione di orari di lavoro appropriati, con sufficienti periodi di riposo; **d)** adozione di opportuni programmi di manutenzione delle attrezzature e macchine di lavoro, del luogo di lavoro e dei sistemi sul posto di lavoro; **e)** progettazione della struttura dei luoghi e dei posti di lavoro al fine di ridurre l'esposizione al rumore dei lavoratori; **f)** adozione di misure tecniche per il contenimento del rumore trasmesso per via aerea, quali schermature, involucri o rivestimenti realizzati con materiali fonoassorbenti; **g)** adozione di misure tecniche per il contenimento del rumore strutturale, quali sistemi di smorzamento o di isolamento; **h)** locali di riposo messi a disposizione ai lavoratori con rumorosità ridotta a un livello compatibile con il loro scopo e le loro condizioni di utilizzo.

Segnalazione e delimitazione dell'ambiente di lavoro. I luoghi di lavoro devono avere i seguenti requisiti: **a)** indicazione, con appositi segnali, dei luoghi di lavoro dove i lavoratori sono esposti ad un rumore al di sopra dei valori superiori di azione; **b)** ove ciò è tecnicamente possibile e giustificato dal

rischio, delimitazione e accesso limitato delle aree, dove i lavoratori sono esposti ad un rumore al di sopra dei valori superiori di azione.

- c) Nelle lavorazioni:** Montaggio del ponteggio metallico fisso; Formazione di massetto per coperture e coibentazione; Realizzazione di opere di lattoneria; Realizzazione di contropareti e controsoffitti; Realizzazione di impianto idrico-sanitario, fognante e del gas; Formazione di massetto per pavimenti interni; Completamento di impianto idrico-sanitario, fognante e del gas; Tinteggiatura di superfici interne; Tinteggiatura di superfici esterne; Smontaggio del ponteggio metallico fisso;

Fascia di appartenenza. Il livello di esposizione è "Minore dei valori inferiori di azione: 80 dB(A) e 135 dB(C)".

Misure tecniche e organizzative:

Organizzazione del lavoro. Le attività lavorative devono essere organizzate tenuto conto delle seguenti indicazioni: **a)** adozione di metodi di lavoro che implicano una minore esposizione al rumore; **b)** scelta di attrezzature di lavoro adeguate, tenuto conto del lavoro da svolgere, che emettano il minor rumore possibile; **c)** riduzione del rumore mediante una migliore organizzazione del lavoro attraverso la limitazione e della durata e dell'intensità dell'esposizione e l'adozione di orari di lavoro appropriati, con sufficienti periodi di riposo; **d)** adozione di opportuni programmi di manutenzione delle attrezzature e macchine di lavoro, del luogo di lavoro e dei sistemi sul posto di lavoro; **e)** progettazione della struttura dei luoghi e dei posti di lavoro al fine di ridurre l'esposizione al rumore dei lavoratori; **f)** adozione di misure tecniche per il contenimento del rumore trasmesso per via aerea, quali schermature, involucri o rivestimenti realizzati con materiali fonoassorbenti; **g)** adozione di misure tecniche per il contenimento del rumore strutturale, quali sistemi di smorzamento o di isolamento; **h)** locali di riposo messi a disposizione ai lavoratori con rumorosità ridotta a un livello compatibile con il loro scopo e le loro condizioni di utilizzo.

RISCHIO: Vibrazioni

Descrizione del Rischio:

Attività con esposizione dei lavoratori a vibrazioni. Per tutti i dettagli inerenti l'analisi del rischio (schede di valutazione, ecc) si rimanda al documento di valutazione specifico.

MISURE PREVENTIVE e PROTETTIVE:

- a) Nelle lavorazioni:** Realizzazione di impianto elettrico del cantiere; Realizzazione di impianto di messa a terra del cantiere; Demolizione di pareti divisorie e/o parapetti; Rimozione di cls di pilastri, travi, pareti; Rimozione di massetto e lastre di pietre di corsi; Montaggio di pilastri in legno; Montaggio di travi in legno; Montaggio di arcarecci in legno; Montaggio di pannelli verticali prefabbricati in legno; Realizzazione di impianto elettrico interno; Completamento di impianto elettrico interno; Posa moduli fotovoltaici;

Fascia di appartenenza. Mano-Braccio (HAV): "Compreso tra 2,5 e 5,0 m/s²"; Corpo Intero (WBV): "Non presente".

Misure tecniche e organizzative:

Misure generali. I rischi, derivanti dall'esposizione dei lavoratori a vibrazioni, devono essere eliminati alla fonte o ridotti al minimo.

Organizzazione del lavoro. Le attività lavorative devono essere organizzate tenuto conto delle seguenti indicazioni: **a)** i metodi di lavoro adottati devono essere quelli che richiedono la minore esposizione a vibrazioni meccaniche; **b)** la durata e l'intensità dell'esposizione a vibrazioni meccaniche deve essere opportunamente limitata al minimo necessario per le esigenze della lavorazione; **c)** l'orario di lavoro deve essere organizzato in maniera appropriata al tipo di lavoro da svolgere; **d)** devono essere previsti adeguati periodi di riposo in funzione del tipo di lavoro da svolgere.

Attrezzature di lavoro. Le attrezzature di lavoro impiegate devono: **a)** essere adeguate al lavoro da svolgere; **b)** essere concepite nel rispetto dei principi ergonomici; **c)** produrre il minor livello possibile di vibrazioni, tenuto conto del lavoro da svolgere; **d)** essere soggette ad adeguati programmi di manutenzione.

Dispositivi di protezione individuale:

Indumenti per la protezione dal freddo e dall'umidità, guanti che attenuano la vibrazione trasmessa al sistema mano-braccio, maniglie che attenuano la vibrazione trasmessa al sistema mano-braccio.

- b) Nelle lavorazioni:** Posa di pavimenti su coperture piane; Formazione intonaci interni (industrializzati); Formazione intonaci esterni (industrializzati); Posa di pavimenti per interni;

Fascia di appartenenza. Mano-Braccio (HAV): "Inferiore a 2,5 m/s²"; Corpo Intero (WBV): "Non presente".

Misure tecniche e organizzative:

Misure generali. I rischi, derivanti dall'esposizione dei lavoratori a vibrazioni, devono essere eliminati alla fonte o ridotti al minimo.

ATTREZZATURE utilizzate nelle Lavorazioni

Elenco degli attrezzi:

- 1) Andatoie e Passerelle;
- 2) Argano a bandiera;
- 3) Argano a cavalletto;
- 4) Attrezzi manuali;
- 5) Attrezzi manuali;
- 6) Battipiastrille elettrico;
- 7) Betoniera a bicchiere;
- 8) Cannello a gas;
- 9) Cannello per saldatura ossiacetilenica;
- 10) Compressore con motore endotermico;
- 11) Impastatrice;
- 12) Intonacatrice;
- 13) Martello demolitore elettrico;
- 14) Martello demolitore pneumatico;
- 15) Ponte su cavalletti;
- 16) Ponte su cavalletti;
- 17) Ponteggio metallico fisso;
- 18) Ponteggio metallico fisso;
- 19) Ponteggio mobile o trabattello;
- 20) Ponteggio mobile o trabattello;
- 21) Saldatrice elettrica;
- 22) Scala doppia;
- 23) Scala semplice;
- 24) Scala semplice;
- 25) Scanalatrice per muri ed intonaci;
- 26) Sega circolare;
- 27) Sega circolare;
- 28) Smerigliatrice angolare (flessibile);
- 29) Taglierina elettrica;
- 30) Taglierina elettrica;
- 31) Trapano elettrico;
- 32) Trapano elettrico.

Andatoie e Passerelle

Le andatoie e le passerelle sono delle opere provvisorie che vengono predisposte per consentire il collegamento di posti di lavoro collocati a quote differenti o separati da vuoti, come nel caso di scavi in trincea o ponteggi.

Rischi generati dall'uso dell'Attrezzo:

- 1) Caduta dall'alto;
- 2) Caduta di materiale dall'alto o a livello;

Misure Preventive e Protettive relative all'Attrezzo:

- 1) Andatoie e Passerelle: misure preventive e protettive;

Prescrizioni Esecutive:

Modalità d'utilizzo: **1)** Controllare la stabilità, solidità e completezza dell'andatoia o passerella, rivolgendo particolare attenzione al tavolato di calpestio ed ai parapetti; **2)** Evitare di sovraccaricare l'andatoia o passerella; **3)** Ogni anomalia o instabilità dell'andatoia o passerella, andrà

tempestivamente segnalata al preposto e/o al datore di lavoro.

Principali modalità di posa in opera: **1)** Le andatoie o passerelle devono avere larghezza non inferiore a m 0.60 se destinate al solo passaggio dei lavoratori, a m 1.20 se destinate anche al trasporto dei materiali; **2)** La pendenza non deve essere superiore al 25%; può raggiungere il 50% per altezze non superiori a più della metà della lunghezza; **3)** Per lunghezze superiori a m 6 e ad andamento inclinato, la passerella dovrà esser interrotta da pianerottoli di riposo; **4)** Sul calpestio delle andatoie e passerelle, andranno fissati listelli trasversali a distanza non superiore a m 0.40 (distanza approssimativamente pari al passo di un uomo carico); **5)** I lati delle andatoie e passerelle prospicienti il vuoto, dovranno essere munite di normali parapetti e tavole fermapiede; **6)** Qualora le andatoie e passerelle costituiscano un passaggio stabile non provvisorio e sussista la possibilità di caduta di materiali dall'alto, andranno adeguatamente protette a mezzo di un impalcato di sicurezza.

Riferimenti Normativi:

D.Lgs. 9 aprile 2008 n. 81, Art. 130.

- 2) DPI: utilizzatore andatoie e passerelle;

Prescrizioni Organizzative:

Devono essere forniti al lavoratore adeguati dispositivi di protezione individuale: **a)** calzature di sicurezza; **b)** guanti; **c)** indumenti protettivi (tute).

Argano a bandiera

L'argano è un apparecchio di sollevamento costituito da un motore elevatore e dalla relativa struttura di supporto. L'argano a bandiera utilizza un supporto snodato, che consente la rotazione dell'elevatore attorno ad un asse verticale, favorendone l'utilizzo in ambienti ristretti, per sollevare carichi di modeste entità. L'elevatore a bandiera viene utilizzato prevalentemente nei cantieri urbani di recupero e piccola ristrutturazione per il sollevamento al piano di lavoro dei materiali e degli attrezzi. I carichi movimentati non devono essere eccessivamente pesanti ed ingombranti.

Rischi generati dall'uso dell'Attrezzo:

- 1) Caduta di materiale dall'alto o a livello;
- 2) Elettrocuzione;
- 3) Punture, tagli, abrasioni;
- 4) Urti, colpi, impatti, compressioni;

Misure Preventive e Protettive relative all'Attrezzo:

- 1) Argano a bandiera: misure preventive e protettive;

Prescrizioni Esecutive:

Prima dell'uso: **1)** Accertati che il braccio girevole portante l'argano sia stato fissato, mediante staffe, con bulloni a vite muniti di dado e controdado, a parti stabili quali pilastri in cemento armato, ferro o legno; **2)** Qualora l'argano a bandiera debba essere collocato su un ponteggio, accertati che il montante su cui verrà ancorato, sia stato raddoppiato; **3)** Verifica che sia stata efficacemente transennata l'area di tiro al piano terra; **4)** Verifica che l'intero perimetro del posto di manovra sia dotato di parapetto regolamentare; **5)** Accertati che siano rispettate le distanze minime da linee elettriche aeree; **6)** Assicuratevi dell'affidabilità dello snodo di sostegno dell'argano; **7)** Accertati che sussista il collegamento con l'impianto di messa a terra; **8)** Verifica l'efficienza dell'interruttore di linea presso l'elevatore; **9)** Accertati della funzionalità della pulsantiera di comando; **10)** Accertati che sul tamburo di avvolgimento del cavo, sussistano almeno 3 spire in corrispondenza dello svolgimento massimo del cavo stesso; **11)** Verificare la corretta installazione e la perfetta funzionalità dei dispositivi di sicurezza (dispositivo di fine corsa di salita e discesa del gancio, dispositivo limitatore di carico, arresto automatico in caso di interruzione dell'alimentazione, dispositivo di frenata per il pronto arresto e fermo del carico, dispositivo di sicurezza del gancio).

Durante l'uso: **1)** Prendi visione della portata della macchina; **2)** Accertati della corretta imbracatura ed equilibratura del carico, e della perfetta chiusura della sicura del gancio; **3)** Utilizza dispositivi e contenitori idonei allo specifico materiale da movimentare (secchio, cesta, cassone, ecc.); **4)** Impedisci a chiunque di sostare sotto il carico; **5)** Effettua le operazioni di sollevamento o discesa del carico con gradualità, evitando brusche frenate o partenze, per non assegnare ulteriori sforzi dinamici; **6)** Rimuovi le apposite barriere mobili solo dopo aver indossato la cintura di sicurezza; **7)** Evita assolutamente di utilizzare la fune dell'argano per imbracare carichi; **8)** Sospendi immediatamente le operazioni quando vi sia presenza di persone esposte al pericolo di caduta di carichi dall'alto o in presenza di vento forte.

Dopo l'uso: **1)** Provvvedi a liberare il gancio da eventuali carichi, a riavvolgere la fune portando il gancio sotto il tamburo, a ruotare l'elevatore verso l'interno del piano di lavoro, a interrompere

l'alimentazione elettrica e a chiudere l'apertura per il carico con le apposite barriere mobili bloccandole mediante lucchetto o altro sistema equivalente; **2)** Effettua tutte le operazioni di revisione e manutenzione della macchina secondo quanto indicato nel libretto d'uso e segnala eventuali anomalie riscontrate al preposto e/o al datore di lavoro.

Riferimenti Normativi:

D.Lgs. 9 aprile 2008 n. 81, Art. 70; D.Lgs. 9 aprile 2008 n. 81, Allegato 6.

- 2) DPI: utilizzatore argano a bandiera;

Prescrizioni Organizzative:

Devono essere forniti al lavoratore adeguati dispositivi di protezione individuale: **a)** casco; **b)** calzature di sicurezza; **c)** guanti.

Argano a cavalletto

L'argano è un apparecchio di sollevamento costituito da un motore elevatore e dalla relativa struttura di supporto. L'argano a cavalletto ha una struttura di supporto realizzata con due cavalletti: quello anteriore è attrezzato con due staffoni per agevolare l'operatore durante la ricezione del carico; mentre quello posteriore è solidale con i due cassoni per la zavorra. Il dispositivo di elevazione scorre su una rotaia fissa che collega superiormente i due staffoni e permette lo spostamento del materiale fuori dal piano di sostegno. I carichi movimentati non devono essere eccessivamente pesanti ed ingombranti. È assolutamente vietato adibire l'utilizzo al trasporto di persone.

Rischi generati dall'uso dell'Attrezzo:

- 1) Caduta di materiale dall'alto o a livello;
- 2) Elettrocuzione;
- 3) Punture, tagli, abrasioni;
- 4) Urti, colpi, impatti, compressioni;

Misure Preventive e Protettive relative all'Attrezzo:

- 1) Argano a cavalletto: misure preventive e protettive;

Prescrizioni Esecutive:

Prima dell'uso: **1)** Accertati che l'argano a cavalletto sia stato installato su superfici piane e ben livellate; **2)** Verifica che sia stata efficacemente transennata l'area di tiro al piano terra; **3)** Verifica che l'intero perimetro del posto di manovra sia dotato di parapetto regolamentare; **4)** Accertati che siano rispettate le distanze minime da linee elettriche aeree; **5)** Assicuratevi dell'affidabilità strutturale del cavalletto portante l'argano; **6)** Assicuratevi dell'affidabilità strutturale dei cassoni per la zavorra, del loro adeguato riempimento (non possono essere utilizzati liquidi ma solo inerti di peso specifico noto) e dell'integrità del relativo dispositivo di chiusura; **7)** Qualora l'argano sia stato ubicato in un piano intermedio del fabbricato, assicuratevi della funzionalità del puntone di reazione o altro tipo di fissaggio; **8)** Accertati che sussista il collegamento con l'impianto di messa a terra; **9)** Verifica l'efficienza dell'interruttore di linea presso l'elevatore; **10)** Accertati della funzionalità della pulsantiera di comando; **11)** Assicuratevi della presenza, nella parte frontale dell'argano, delle tavole fermapièda da 30 cm e degli staffoni di sicurezza (appoggi alti 1,20 m. dal piano di lavoro e sporgenti 20 cm. aventi la funzione di offrire al lavoratore un valido appiglio durante le fasi di ricezione del carico; **12)** Accertati che sul tamburo di avvolgimento del cavo, sussistano almeno 3 spire in corrispondenza dello svolgimento massimo del cavo stesso; **13)** Verificare la corretta installazione e la perfetta funzionalità dei dispositivi di sicurezza (dispositivo di fine corsa di salita e discesa del gancio, dispositivo limitatore di carico, arresto automatico in caso di interruzione dell'alimentazione, dispositivo di frenata per il pronto arresto e fermo del carico, dispositivo di fine corsa ad azione ammortizzata per il carrello dell'argano, dispositivo di sicurezza del gancio); **14)** Accertati del corretto inserimento del perno per il fermo della prolunga del braccio.

Durante l'uso: **1)** Prendi visione della portata della macchina: ricordati che la portata varia in funzione delle condizioni d'impiego (come la lunghezza del braccio o la sua inclinazione); **2)** Accertati della corretta imbracatura ed equilibratura del carico, e della perfetta chiusura della sicura del gancio; utilizza dispositivi e contenitori idonei allo specifico materiale da movimentare (secchio, cesta, cassone, ecc.); **3)** Impedisci a chiunque di sostare sotto il carico; **4)** Effettua le operazioni di sollevamento o discesa del carico con gradualità, evitando brusche frenate o partenze, per non assegnare ulteriori sforzi dinamici; **5)** Rimuovi gli staffoni solo dopo aver indossato la cintura di sicurezza; **6)** Evita assolutamente di utilizzare la fune dell'argano per imbracare carichi; **7)** Sospendi immediatamente le operazioni quando vi sia presenza di persone esposte al pericolo di caduta di carichi dall'alto o in presenza di vento forte.

Dopo l'uso: **1)** Provvedi a liberare il gancio da eventuali carichi, a riavvolgere la fune portando il

gancio sotto il tamburo, a bloccare l'argano sul fine corsa interno, a interrompere l'alimentazione elettrica e a chiudere l'apertura per il carico con le apposite barriere mobili bloccandole mediante lucchetto o altro sistema equivalente; **2)** Effettua tutte le operazioni di revisione e manutenzione della macchina secondo quanto indicato nel libretto d'uso e segnala eventuali anomalie riscontrate al preposto e/o al datore di lavoro.

Riferimenti Normativi:

D.Lgs. 9 aprile 2008 n. 81, Allegato 6.

- 2) DPI: utilizzatore argano a cavalletto;

Prescrizioni Organizzative:

Devono essere forniti al lavoratore adeguati dispositivi di protezione individuale: **a)** casco; **b)** calzature di sicurezza; **c)** guanti.

Attrezzi manuali

Gli attrezzi manuali (picconi, badili, martelli, tenaglie, cazzuole, frattazzi, chiavi, scalpelli, ecc.), presenti in tutte le fasi lavorative, sono sostanzialmente costituiti da una parte destinata all'impugnatura, in legno o in acciaio, ed un'altra, variamente conformata, alla specifica funzione svolta.

Rischi generati dall'uso dell'Attrezzo:

- 1) Punture, tagli, abrasioni;
- 2) Urti, colpi, impatti, compressioni;

Misure Preventive e Protettive relative all'Attrezzo:

- 1) Attrezzi manuali: misure preventive e protettive;

Prescrizioni Esecutive:

Prima dell'uso: **1)** Accertati del buono stato della parte lavorativa dell'utensile; **2)** Assicuratevi del buono stato del manico e del suo efficace fissaggio.

Durante l'uso: **1)** Utilizza idonei paracolpi quando utilizzi punte e/o scalpelli; **2)** Quando si utilizzano attrezzi ad impatto, provvedi ad allontanare adeguatamente terzi presenti; **3)** Assumi una posizione stabile e corretta; **4)** Evita di abbandonare gli attrezzi nei passaggi (in particolare se sopraelevati), provvedendo a riporli negli appositi contenitori.

Dopo l'uso: **1)** Riponi correttamente l'utensile, verificandone lo stato di usura.

Riferimenti Normativi:

D.Lgs. 9 aprile 2008 n. 81, Allegato 6.

- 2) DPI: utilizzatore attrezzi manuali;

Prescrizioni Organizzative:

Devono essere forniti al lavoratore adeguati dispositivi di protezione individuale: **a)** casco; **b)** calzature di sicurezza; **c)** occhiali; **d)** guanti.

Attrezzi manuali

Gli attrezzi manuali, presenti in tutte le fasi lavorative, sono sostanzialmente costituiti da una parte destinata all'impugnatura ed un'altra, variamente conformata, alla specifica funzione svolta.

Rischi generati dall'uso dell'Attrezzo:

- 1) Punture, tagli, abrasioni;
- 2) Urti, colpi, impatti, compressioni;

Misure Preventive e Protettive relative all'Attrezzo:

- 1) Attrezzi manuali: misure preventive e protettive;

Prescrizioni Esecutive:

Prima dell'uso: **1)** controllare che l'utensile non sia deteriorato; **2)** sostituire i manici che presentino incrinature o scheggiature; **3)** verificare il corretto fissaggio del manico; **4)** selezionare il tipo di utensile adeguato all'impiego; **5)** per punte e scalpelli utilizzare idonei paracolpi ed eliminare le sbavature dalle impugnature.

Durante l'uso: **1)** impugnare saldamente l'utensile; **2)** assumere una posizione corretta e stabile; **3)** distanziare adeguatamente gli altri lavoratori; **4)** non utilizzare in maniera impropria l'utensile; **5)** non abbandonare gli utensili nei passaggi ed assicurarli da una eventuale caduta dall'alto; **6)** utilizzare adeguati contenitori per riporre gli utensili di piccola taglia.

Dopo l'uso: **1)** pulire accuratamente l'utensile; **2)** riporre correttamente gli utensili; **3)** controllare lo stato d'uso dell'utensile.

Riferimenti Normativi:

D.Lgs. 9 aprile 2008 n. 81, Titolo III, Capo 1; D.Lgs. 9 aprile 2008 n. 81, Allegato 6.

- 2) DPI: utilizzatore attrezzi manuali;

Prescrizioni Organizzative:

Devono essere forniti all'utilizzatore adeguati dispositivi di protezione individuale: **a)** casco; **b)** calzature di sicurezza; **c)** occhiali; **d)** guanti.

Battipiastrille elettrico

Utensile elettrico per la posa in opera di piastrelle.

Rischi generati dall'uso dell'Attrezzo:

- 1) Elettrocuzione;
- 2) Movimentazione manuale dei carichi;
- 3) Urti, colpi, impatti, compressioni;

Misure Preventive e Protettive relative all'Attrezzo:

- 1) Battipiastrille elettrico: misure preventive e protettive;

Prescrizioni Esecutive:

Prima dell'uso: **1)** Assicurati del buono stato dei pressacavi; accertati che il cavo di alimentazione e la spina non presentino danneggiamenti evitando assolutamente di utilizzare nastri isolanti adesivi per eseguire eventuali riparazioni; **2)** Accertati del corretto funzionamento dell'interruttore; assicurati dell'efficacia delle protezioni e delle parti elettriche a vista; accertati dell'efficienza dei comandi.

Durante l'uso: **1)** Accertati che il cavo di alimentazione non intralci i passaggi e sia posizionato in modo da evitare che sia soggetto a danneggiamenti; accertati che i collegamenti volanti a presa e spina, quando indispensabili, siano realizzati con elementi aventi almeno protezione IP 67 e posizionati fuori dai tratti interrati; **2)** Utilizza prolunghe realizzate secondo le norme di sicurezza (cavo per posa mobile) per portare l'alimentazione in luoghi ove non sono presenti quadri elettrici, evitando assolutamente di approntare prolunghe artigianalmente; **3)** Utilizza l'impugnatura della spina per disconnetterla da una presa, evitando accuratamente di farlo tendendo il cavo; **4)** Evita di connettere la spina su prese in tensione, accertandoti preventivamente che risultino "aperti" sia l'interruttore dell'apparecchiatura elettrica che quello posto a monte della spina; **5)** Non richiudere mai un circuito elettrico disconnesso automaticamente dai dispositivi di protezione, senza prima aver individuato e riparato il guasto; **6)** Assicurati di aver interrotto l'alimentazione elettrica durante le pause di lavoro; **7)** Delimita l'area di lavoro esposta a livello di rumorosità elevato; **8)** Evita assolutamente di rimuovere o modificare i dispositivi di protezione; **9)** Informa tempestivamente il preposto e/o il datore di lavoro, di malfunzionamenti o pericoli che dovessero evidenziarsi durante il lavoro.

Dopo l'uso: **1)** Assicurati di aver interrotto l'alimentazione elettrica; **2)** Ripulisci con cura i cavi di alimentazione prima di provvedere a riporli; **3)** Effettua tutte le operazioni di revisione e manutenzione della macchina secondo quanto indicato nel libretto dopo esserti accertato di aver sconnesso l'alimentazione elettrica.

Riferimenti Normativi:

Legge 1 marzo 1968 n.186; D.M. 20 novembre 1968; CEI 23-34; CEI 23-50; CEI 23-57; CEI 64-8; CEI 107-43; D.Lgs. 9 aprile 2008 n. 81, Art. 81.

- 2) DPI: utilizzatore battipiastrille elettrico;

Prescrizioni Organizzative:

Devono essere forniti al lavoratore adeguati dispositivi di protezione individuale: **a)** calzature di sicurezza; **b)** ginocchiere; **c)** otoprotettori; **d)** guanti antivibrazioni.

Betoniera a bicchiere

La betoniera a bicchiere è una macchina destinata al confezionamento di malta, di dimensioni contenute, costituita da una vasca di capacità solitamente di 300-500 litri, montata su di un asse a due ruote per facilitarne il trasporto. Il motore, frequentemente elettrico, è contenuto in un armadio metallico laterale

con gli organi di trasmissione che, attraverso il contatto del pignone con la corona dentata, determinano il movimento rotatorio del tamburo di impasto. Il tamburo (o bicchiere), al cui interno sono collocati gli organi lavoratori, è dotato di una apertura per consentire il carico e lo scarico del materiale. Quest'ultima operazione avviene manualmente attraverso un volante laterale che comanda l'inclinazione del bicchiere e il rovesciamento dello stesso per la fuoriuscita dell'impasto. Durante il normale funzionamento il volante è bloccato, per eseguire la manovra di rovesciamento occorre sbloccare il volante tramite l'apposito pedale. Solitamente questo tipo di macchina viene utilizzato per il confezionamento di malta per murature ed intonaci e per la produzione di calcestruzzi se occorrenti in piccole quantità.

Rischi generati dall'uso dell'Attrezzo:

- 1) Caduta di materiale dall'alto o a livello;
- 2) Cesoiamenti, stritolamenti;
- 3) Elettrocuzione;
- 4) Getti, schizzi;
- 5) Inalazione polveri, fibre;
- 6) Irritazioni cutanee, reazioni allergiche;
- 7) Movimentazione manuale dei carichi;
- 8) Urti, colpi, impatti, compressioni;

Misure Preventive e Protettive relative all'Attrezzo:

- 1) Betoniera a bicchiere: misure preventive e protettive;

Prescrizioni Esecutive:

Prima dell'uso: **1)** Accertati della presenza e dell'efficienza delle protezioni (carter) da contatto accidentale degli ingranaggi, delle pulegge, delle cinghie e degli altri organi di trasmissione del moto (lo sportello del vano motore della betoniera non costituisce protezione); **2)** Prendi visione della posizione del comando per l'arresto d'emergenza e verificane l'efficienza; **3)** Controlla la presenza ed il buono stato della protezione sovrastante il posto di manovra (tettoia); **4)** Accertati che il volante di comando azionante il ribaltamento del bicchiere, abbia i raggi accecati nei punti in cui esiste il pericolo di tranciamento; **5)** Assicurati che il pedale di sgancio del volante azionante il ribaltamento del bicchiere sia dotato di protezione al di sopra ed ai lati; **6)** Nel caso che la pulsantiera di comando sia esterna al vano motore, assicurati della presenza di un lucchetto sullo sportello della pulsantiera stessa; **7)** Accertati che in prossimità della macchina siano presenti cartelli con l'indicazione della principali norme d'uso e di sicurezza; **8)** Verifica che i comandi siano dotati di dispositivi efficienti per impedire l'avviamento accidentale del motore; **9)** Assicurati della stabilità del terreno dove è stata installata la macchina (assenza di cedimenti) e dell'efficacia del drenaggio (assenza di ristagni d'acqua); **10)** Accertati della stabilità della macchina; **11)** In particolare se la betoniera è dotata di pneumatici per il traino, assicurati che non siano stati asportati, verifica il loro stato manutentivo e la pressione di gonfiaggio, l'azionamento del freno di stazionamento e/o l'inserimento di cunei in legno; **12)** Inoltre, se sono presenti gli appositi regolatori di altezza, verificane il corretto utilizzo o, in loro assenza, accertati che vengano utilizzati assi di legno e mai pietre o mattoni; **13)** Assicurati, nel caso in cui l'impasto viene scaricato all'interno di fosse accessibili dalla benna della gru, che i parapetti posti a protezione di tali fosse siano efficienti ed in grado di resistere ad eventuali urti con le benne stesse; **14)** Accertati del buono stato dei collegamenti elettrici e di messa a terra e verifica l'efficienza degli interruttori e dispositivi elettrici di alimentazione e manovra; **15)** Assicurati che gli indumenti che indossi non presentino possibili appigli (lacci, tasche larghe, maniche ampie, ecc.) che potrebbero agganciarsi negli organi in moto.

Durante l'uso: **1)** Evita assolutamente di asportare o modificare le protezioni degli organi in moto; evita assolutamente di eseguire qualsiasi operazione di manutenzione (pulizia, lubrificazione, riparazione, ecc.) su organi in movimento; **2)** Evita assolutamente di introdurre attrezzi o parti del corpo all'interno della tazza in rotazione, prestando particolare cura a che tutte le operazioni di carico si concludano prima dell'avviamento del motore; **3)** Evita di movimentare carichi eccessivamente pesanti o di effettuarlo in condizioni disagiate, e utilizza appropriate attrezzature (pale, secchioni, ecc.); **4)** Informa tempestivamente il preposto e/o il datore di lavoro, di malfunzionamenti o pericoli che dovessero evidenziarsi durante il lavoro.

Dopo l'uso: **1)** Verifica di aver aperto tutti i circuiti elettrici (interrotto ogni operatività) e l'interruttore generale di alimentazione del quadro; **2)** Effettua tutte le operazioni di revisione e manutenzione della macchina secondo quanto indicato nel libretto e sempre dopo esserti accertato che il motore sia spento e non riavviabile da terzi accidentalmente.

Riferimenti Normativi:

Circolare Ministero del Lavoro n.103/80; Circolare Ministero del Lavoro 29 giugno 1981 n.76; D.Lgs. 9 aprile 2008 n. 81, Allegato 6.

- 2) DPI: utilizzatore betoniera a bicchiere;

Prescrizioni Organizzative:

Devono essere forniti al lavoratore adeguati dispositivi di protezione individuale: **a)** casco; **b)** calzature di sicurezza; **c)** occhiali; **d)** maschere (se presenti nell'aria polveri o sostanze nocive); **e)** otoprotettori; **f)** indumenti protettivi (tute).

Cannello a gas

Usato essenzialmente per la posa di membrane bituminose, il cannello a gas funziona utilizzando gas propano. Diverse sono le soluzioni con cui il cannello viene commercialmente proposto, con braccio di diversa lunghezza e con campane intercambiabili di diverso diametro per permettere di raggiungere più livelli di potenza calorica.

Rischi generati dall'uso dell'Attrezzo:

- 1) Inalazione fumi, gas, vapori;
- 2) Incendi, esplosioni;
- 3) Irritazioni cutanee, reazioni allergiche;
- 4) Urti, colpi, impatti, compressioni;
- 5) Ustioni;

Misure Preventive e Protettive relative all'Attrezzo:

- 1) Cannello a gas: misure preventive e protettive;

Prescrizioni Esecutive:

Prima dell'uso: **1)** Assicurarsi del buono stato delle tubazioni di adduzione al cannello, evitando di realizzare qualsiasi riparazione di fortuna ma sostituendo le tubazioni se ammalorate; **2)** Accertati che le tubazioni siano disposte in curve ampie, lontano dai punti di passaggio e/o proteggendole da calpestio, scintille, fonti di calore e dal contatto con attrezzature o rottami taglienti; **3)** Accertati del buono stato delle connessioni (bombole-tubazioni; tubazioni-cannello, ecc.); **4)** Accertati della presenza e funzionalità del dispositivo di riduzione della pressione e, a valle di esso, delle valvole contro il ritorno di fiamma; **5)** Ricordati di movimentare le bombole con gli appositi carrelli, posizionandole sempre in posizione verticale; **6)** Assicurati che nelle vicinanze del posto di lavoro non vi sia presenza di materiali infiammabili; **7)** Accertati che la postazione di lavoro sia adeguatamente ventilata.

Durante l'uso: **1)** Accertati della presenza, in prossimità del luogo di lavoro, di un estintore; evita assolutamente di lasciare fiamme libere incustodite; **2)** Proteggi le bombole dall'esposizione solare e/o da fonti di calore; **3)** Durante le pause di lavoro, provvedi a spegnere la fiamma e ad interrompere il flusso del gas, chiudendo le apposite valvole; **4)** Evita assolutamente di utilizzare la fiamma libera in prossimità del tubo e della bombola del gas; **5)** Evita assolutamente di piegare le tubazioni per interrompere l'afflusso di gas; **6)** Evita di sottoporre a trazione le tubazioni di alimentazione; **7)** Provvedi ad accendere il cannello utilizzando gli appositi accenditori, senza mai usare modalità di fortuna, come fiammiferi, torce di carta, ecc.; **8)** Informa tempestivamente il preposto e/o il datore di lavoro, di malfunzionamenti o pericoli che dovessero evidenziarsi durante il lavoro.

Dopo l'uso: **1)** Provvedi a spegnere la fiamma, chiudendo le valvole d'afflusso del gas; **2)** Provvedi a riporre le apparecchiature in luoghi aerati, lontani dagli agenti atmosferici e da sorgenti di calore; **3)** Assicurati che le bombole siano stoccate in posizione verticale, e ricordati che è assolutamente vietato realizzare depositi di combustibili in locali sotterranei.

Riferimenti Normativi:

D.Lgs. 9 aprile 2008 n. 81, Allegato 6.

- 2) DPI: utilizzatore cannello a gas;

Prescrizioni Organizzative:

Devono essere forniti al lavoratore adeguati dispositivi di protezione individuale: **a)** calzature di sicurezza; **b)** guanti; **c)** occhiali; **d)** maschere (se presenti nell'aria polveri o sostanze nocive); **e)** otoprotettori; **f)** guanti; **g)** indumenti protettivi (tute).

Cannello per saldatura ossiacetilenica

Usato essenzialmente per operazioni di saldatura o taglio ossiacetilenico di parti metalliche.

Rischi generati dall'uso dell'Attrezzo:

- 1) Inalazione fumi, gas, vapori;
- 2) Incendi, esplosioni;
- 3) Radiazioni non ionizzanti;
- 4) Urti, colpi, impatti, compressioni;
- 5) Ustioni;

Misure Preventive e Protettive relative all'Attrezzo:

- 1) Cannello per saldatura ossiacetilenica: misure preventive e protettive;

Prescrizioni Esecutive:

Prima dell'uso: **1)** Assicurarsi del buono stato delle tubazioni di adduzione al cannello, evitando di realizzare qualsiasi riparazione di fortuna ma sostituendo le tubazioni se ammalorate; **2)** Accertati che le tubazioni siano disposte in curve ampie, lontano dai punti di passaggio e/o proteggendole da calpestio, scintille, fonti di calore e dal contatto con attrezzature o rottami taglienti; **3)** Accertati del buono stato delle connessioni (bombole-tubazioni; tubazioni-cannello, ecc.); **4)** Assicurati della funzionalità dei riduttori di pressione e dei manometri; **5)** Accertati del buon funzionamento dei dispositivi di sicurezza contro il ritorno di fiamma, in prossimità dell'impugnatura, dopo i riduttori di pressione e sulle tubazioni, se di lunghezza superiore a m. 5; **6)** Ricordati di movimentare gli apparecchi mobili di saldatura ossiacetilenica, soltanto mediante gli appositi carrelli portabombole, assicurandoti che siano muniti di efficienti vincoli per le bombole (catenelle fermabombole, ecc.); **7)** Accertati che i carrelli portabombole siano collocati in modo da garantirne la stabilità; **8)** Assicurati dell'assenza di gas o materiali infiammabili nell'ambiente nel quale si effettuano gli interventi; **9)** Evita di effettuare lavori di saldatura o taglio acetilenico su recipienti chiusi o che contengano o abbiano contenuto vernici, solventi o altre sostanze infiammabili; **10)** Assicurati della presenza di un efficace sistema di aspirazione dei fumi e/o di ventilazione in caso di lavorazioni svolte in ambienti confinati.

Durante l'uso: **1)** Accertati della presenza, in prossimità del luogo di lavoro, di un estintore; **2)** Evita assolutamente di lasciare fiamme libere incustodite; **3)** Proteggi le bombole dall'esposizione solare e/o da fonti di calore; **4)** Durante le pause di lavoro, provvedi a spegnere la fiamma e ad interrompere il flusso del gas, chiudendo le apposite valvole; **5)** Evita assolutamente di utilizzare la fiamma libera in prossimità delle bombole e/o tubazioni; **6)** Evita assolutamente di piegare le tubazioni per interrompere l'afflusso di gas; **7)** Evita di sottoporre a trazione le tubazioni di alimentazione; **8)** Provvedi ad accendere il cannello utilizzando gli appositi accenditori, senza mai usare modalità di fortuna, come fiammiferi, torce di carta, ecc.; **9)** Informa tempestivamente il preposto e/o il datore di lavoro, di malfunzionamenti o pericoli che dovessero evidenziarsi durante il lavoro.

Dopo l'uso: **1)** Provvedi a spegnere la fiamma, chiudendo le valvole d'afflusso del gas; **2)** Provvedi a svuotare le tubazioni, agendo su una tubazione per volta; **3)** Provvedi a riporre le apparecchiature in luoghi aerati, lontani dagli agenti atmosferici e da sorgenti di calore; **4)** Assicurati che le bombole siano stoccate in posizione verticale, e ricordati che è assolutamente vietato realizzare depositi di combustibili in locali sotterranei.

Riferimenti Normativi:

D.Lgs. 9 aprile 2008 n. 81, Allegato 6.

- 2) DPI: utilizzatore cannello per saldatura ossiacetilenica;

Prescrizioni Organizzative:

Devono essere forniti al lavoratore adeguati dispositivi di protezione individuale: **a)** calzature di sicurezza; **b)** occhiali; **c)** maschere (se presenti nell'aria polveri o sostanze nocive); **d)** guanti; **e)** grembiule per saldatore; **f)** indumenti protettivi (tute).

Compressore con motore endotermico

I compressori sono macchine destinate alla produzione di aria compressa, che viene impiegata per alimentare macchine apposite, come i martelli pneumatici, vibratori, avvitatori, intonacatrici, pistole a spruzzo, ecc.. Sono costituite essenzialmente da due parti: un gruppo motore, endotermico o elettrico, ed un gruppo compressore che aspira l'aria dall'ambiente e la comprime. I compressori possono essere distinti in mini o maxi compressori: i primi sono destinati ad utenze singole (basse potenzialità) sono montati su telai leggeri dotati di ruote e possono essere facilmente trasportati, mentre i secondi, molto più ingombranti e pesanti, sono finalizzati anche all'alimentazione contemporanea di più utenze.

Rischi generati dall'uso dell'Attrezzo:

- 1) Inalazione fumi, gas, vapori;
- 2) Incendi, esplosioni;
- 3) Irritazioni cutanee, reazioni allergiche;
- 4) Scoppio;

Misure Preventive e Protettive relative all'Attrezzo:

- 1) Compressore con motore endotermico: misure preventive e protettive;

Prescrizioni Esecutive:

Prima dell'uso: **1)** Accertati dell'efficienza della strumentazione (valvola di sicurezza tarata alla massima pressione, efficiente dispositivo di arresto automatico del gruppo di compressione al raggiungimento della pressione massima di esercizio, manometri, termometri, ecc.); **2)** Prendi visione della posizione del comando per l'arresto d'emergenza e verificane l'efficienza; **3)** Assicurati dell'integrità dell'isolamento acustico; **4)** Accertati che la macchina sia posizionata in maniera da offrire garanzie di stabilità; **5)** Assicurati che la macchina sia posizionata in luoghi sufficientemente aerati; **6)** Assicurati che nell'ambiente ove è posizionato il compressore non vi sia presenza di gas, vapori infiammabili o ossido di carbonio, anche se in minima quantità; **7)** Accertati della corretta connessione dei tubi; **8)** Accertati che i tubi per l'aria compressa non presentino tagli, lacerazioni, ecc., evitando qualsiasi riparazione di fortuna; **9)** Accertati della presenza e dell'efficienza delle protezioni da contatto accidentale relative agli organi di manovra e agli altri organi di trasmissione del moto o parti del compressore ad alta temperatura; **10)** Accertati dell'efficienza del filtro di trattenuta per acqua e particelle d'olio; **11)** Accertati della pulizia e dell'efficienza del filtro dell'aria aspirata; **12)** Controlla la presenza ed il buono stato della protezione sovrastante il posto di manovra (tettoia).

Durante l'uso: **1)** Delimita l'area di lavoro esposta a livello di rumorosità elevato; **2)** Assicurati di aver aperto il rubinetto dell'aria compressa prima dell'accensione del motore e ricordati di mantenerlo aperto sino al raggiungimento dello stato di regime del motore; **3)** Evita di rimuovere gli sportelli del vano motore; **4)** Accertati di aver chiuso la valvola di intercettazione dell'aria compressa ad ogni sosta o interruzione del lavoro; **5)** Assicurati del corretto livello della pressione, controllando frequentemente i valori sui manometri in dotazione; **6)** Evita assolutamente di toccare gli organi lavoranti degli utensili o i materiali in lavorazione, in quanto, certamente surriscaldati; **7)** Durante i rifornimenti, spegni il motore, evita di fumare ed accertati dell'assenza di fiamme libere in adiacenza della macchina; **8)** Informa tempestivamente il preposto e/o il datore di lavoro, di malfunzionamenti o pericoli che dovessero evidenziarsi durante il lavoro.

Dopo l'uso: **1)** Assicurati di aver spento il motore e ricordati di scaricare il serbatoio dell'aria; **2)** Effettua tutte le operazioni di revisione e manutenzione della macchina secondo quanto indicato nel libretto e sempre dopo esserti accertato che il motore sia spento e non riavviabile da terzi accidentalmente.

Riferimenti Normativi:

D.Lgs. 9 aprile 2008 n. 81, Art. 70; D.Lgs. 9 aprile 2008 n. 81, Allegato 6.

- 2) DPI: utilizzatore compressore con motore endotermico;

Prescrizioni Organizzative:

Devono essere forniti al lavoratore adeguati dispositivi di protezione individuale: **a)** calzature di sicurezza; **b)** otoprotettori; **c)** guanti; **d)** indumenti protettivi (tute).

Impastatrice

L'impastatrice è una macchina da cantiere destinata alla preparazione a ciclo continuo di malta.

Rischi generati dall'uso dell'Attrezzo:

- 1) Caduta di materiale dall'alto o a livello;
- 2) Elettrocuzione;
- 3) Inalazione polveri, fibre;
- 4) Irritazioni cutanee, reazioni allergiche;
- 5) Movimentazione manuale dei carichi;
- 6) Urti, colpi, impatti, compressioni;

Misure Preventive e Protettive relative all'Attrezzo:

- 1) Impastatrice: misure preventive e protettive;

Prescrizioni Esecutive:

Prima dell'uso: **1)** Accertati della presenza e dell'efficienza delle protezioni da contatto accidentale degli ingranaggi, delle pulegge, delle cinghie e degli altri organi di trasmissione del moto; **2)** Prendi

visione della posizione del comando per l'arresto d'emergenza e verificane l'efficienza; **3)** Accertati del buono stato dei collegamenti elettrici e di messa a terra e verifica l'efficienza degli interruttori e dispositivi elettrici di alimentazione e manovra; **4)** Controlla la presenza ed il buono stato della protezione sovrastante il posto di manovra (tettoia); **5)** Accertati della stabilità della macchina; **6)** In particolare se la betoniera è dotata di pneumatici per il traino, assicurati che non siano stati asportati, verifica il loro stato manutentivo e la pressione di gonfiaggio, l'azionamento del freno di stazionamento e/o l'inserimento di cunei in legno; **7)** Accertati del buono stato della griglia di protezione e dell'efficienza del dispositivo di interruzione del moto degli organi lavoratori a seguito del suo sollevamento della griglia stessa; **8)** Assicurati dell'integrità dei componenti elettrici a vista; **9)** Assicurati che gli indumenti che indossi non presentino possibili appigli (lacci, tasche larghe, maniche ampie, ecc.) che potrebbero agganciarsi negli organi in moto.

Durante l'uso: **1)** Accertati che il cavo di alimentazione non intralci i passaggi e sia posizionato in modo da evitare che sia soggetto a danneggiamenti; **2)** Non manomettere il dispositivo automatico di blocco degli organi lavoratori al sollevamento della griglia; **3)** Evita assolutamente di asportare o modificare le protezioni degli organi in moto; **4)** Evita assolutamente di eseguire qualsiasi operazione di manutenzione (pulizia, lubrificazione, riparazione, ecc.) su organi in movimento.

Dopo l'uso: **1)** Verifica di aver aperto tutti i circuiti elettrici (interrotto ogni operatività) e l'interruttore generale di alimentazione del quadro; **2)** Effettua tutte le operazioni di revisione e manutenzione della macchina secondo quanto indicato nel libretto e sempre dopo esserti accertato che il motore sia spento e non riavviabile da terzi accidentalmente.

Riferimenti Normativi:

- 2) Circolare Ministero del Lavoro n.103/80; D.Lgs. 9 aprile 2008 n. 81, Art. 70; D.Lgs. 9 aprile 2008 n. 81, Allegato 6. DPI: utilizzatore impastatrice;

Prescrizioni Organizzative:

Devono essere forniti al lavoratore adeguati dispositivi di protezione individuale: **a)** casco; **b)** calzature di sicurezza; **c)** maschere (se presenti nell'aria polveri o sostanze nocive); **d)** guanti; **e)** indumenti protettivi (tute).

Intonacatrice

L'intonacatrice è una macchina che serve a proiettare malta fluida di cemento sotto pressione per formare intonaci, getti per rivestimento di pareti, ecc.

La macchina è essenzialmente costituita da una camera di lavorazione dove vengono introdotti i materiali asciutti premiscelati (cemento e sabbia), un condotto di espulsione terminante in un ugello miscelatore (pistola).

Rischi generati dall'uso dell'Attrezzo:

- 1) Getti, schizzi;
- 2) Irritazioni cutanee, reazioni allergiche;
- 3) Scoppio;

Misure Preventive e Protettive relative all'Attrezzo:

- 1) Intonacatrice: misure preventive e protettive;

Prescrizioni Esecutive:

Prima dell'uso: **1)** Accertati della presenza e dell'efficienza delle protezioni da contatto accidentale con gli organi in moto; **2)** Assicurati dell'efficienza degli interruttori di comando; **3)** Accertati dell'integrità delle tubazioni e dei cavi di alimentazione; **4)** Assicurati dell'affidabilità delle connessioni tra tubi di alimentazione e terminale della pompa; **5)** Accertati della pulizia dell'ugello e delle tubazioni; **6)** Assicurati dell'integrità dei componenti elettrici a vista; **7)** Accertati dell'efficienza del dispositivo contro il riavviamento accidentale; **8)** Provvedi a delimitare adeguatamente la zona di lavoro, segnalando l'area interessata da un livello di rumorosità elevata.

Durante l'uso: **1)** Accertati che le tubazioni e i cavi di alimentazione non intralcino i passaggi e siano posizionati in modo da evitare che possano subire danneggiamenti; **2)** Assicurati che i tubi non siano piegati con raggio di curvatura eccessivamente piccolo; **3)** Assicurati di essere in posizione stabile prima di iniziare le lavorazioni; **4)** Per rimuovere eventuali intasamenti blocca la tubazione interessata, dirigendo il getto verso una zona interdetta al personale; **5)** Ricordati di interrompere l'afflusso dell'aria nelle pause di lavoro; **6)** Informa tempestivamente il preposto e/o il datore di lavoro, di malfunzionamenti o pericoli che dovessero evidenziarsi durante il lavoro.

Dopo l'uso: **1)** Verifica di aver aperto tutti i circuiti elettrici (interrotto ogni operatività) e l'interruttore generale di alimentazione del quadro; **2)** Assicurati di aver spento il compressore, chiuso i rubinetti e staccato l'utensile dal compressore; **3)** Ricordati di pulire accuratamente gli

utensili e le tubazioni; **4)** Effettua tutte le operazioni di revisione e manutenzione della macchina secondo quanto indicato nel libretto e sempre dopo esserti accertato che il motore sia spento e non riavviabile da terzi accidentalmente.

Riferimenti Normativi:

D.Lgs. 9 aprile 2008 n. 81, Art. 70; D.Lgs. 9 aprile 2008 n. 81, Allegato 6.

- 2) DPI: utilizzatore intonacatrice;

Prescrizioni Organizzative:

Devono essere forniti al lavoratore adeguati dispositivi di protezione individuale: **a)** copricapo; **b)** calzature di sicurezza; **c)** occhiali; **d)** otoprotettori; **e)** guanti; **f)** indumenti protettivi (tute).

Martello demolitore elettrico

Il martello demolitore è un utensile la cui utilizzazione risulta necessaria ogni qualvolta si presenti l'esigenza di un elevato numero di colpi ed una battuta potente. Vengono prodotti tre tipi di martello, in funzione della potenza richiesta: un primo, detto anche scalpellatore o piccolo scrostatore, la cui funzione è la scrostatura di intonaci o la demolizione di pavimenti e rivestimenti, un secondo, detto martello picconatore, il cui utilizzo può essere sostanzialmente ricondotto a quello del primo tipo ma con una potenza e frequenza maggiori che ne permettono l'utilizzazione anche su materiali sensibilmente più duri, ed infine i martelli demolitori veri e propri, che vengono utilizzati per l'abbattimento delle strutture murarie, opere in calcestruzzo, frantumazione di manti stradali, ecc.. Una ulteriore distinzione deve essere fatta in funzione del differente tipo di alimentazione: elettrico o pneumatico.

Rischi generati dall'uso dell'Attrezzo:

- 1) Elettrocuzione;
- 2) Inalazione polveri, fibre;
- 3) Irritazioni cutanee, reazioni allergiche;
- 4) Urti, colpi, impatti, compressioni;

Misure Preventive e Protettive relative all'Attrezzo:

- 1) Martello demolitore elettrico: misure preventive e protettive;

Prescrizioni Esecutive:

Prima dell'uso: **1)** Assicurati che l'utensile sia a doppio isolamento (220V) o alimentato a bassissima tensione di sicurezza (50V), comunque non collegato a terra; **2)** Accertati che il cavo di alimentazione e la spina non presentino danneggiamenti evitando assolutamente di utilizzare nastri isolanti adesivi per eseguire eventuali riparazioni; **3)** Accertati del corretto funzionamento dei comandi; **4)** Assicurati del corretto fissaggio della punta e degli accessori; **5)** Assicurati della presenza e dell'efficienza della cuffia antirumore; **6)** Provedi a segnalare la zona esposta a livello di rumorosità elevato.

Durante l'uso: **1)** Accertati che il cavo di alimentazione non intralci i passaggi e sia posizionato in modo da evitare che sia soggetto a danneggiamenti; **2)** Procedi impugnando saldamente l'attrezzo con due mani; **3)** Provedi ad impedire al passaggio l'area di lavoro; **4)** Assicurati di essere in posizione stabile prima di iniziare le lavorazioni; **5)** Assicurati di aver interrotto l'alimentazione elettrica durante le pause di lavoro; **6)** Informa tempestivamente il preposto e/o il datore di lavoro, di malfunzionamenti o pericoli che dovessero evidenziarsi durante il lavoro.

Dopo l'uso: **1)** Ricordati di scollegare l'alimentazione elettrica dell'utensile; **2)** Effettua tutte le operazioni di revisione e manutenzione dell'attrezzo secondo quanto indicato nel libretto dopo esserti accertato di aver sconnesso l'alimentazione elettrica.

Riferimenti Normativi:

D.M. 20 novembre 1968; Circolare Ministero della Sanità 25 novembre 1991 n.23; CEI 23-34; CEI 23-50; CEI 23-57; CEI 64-8; CEI 107-43; D.Lgs. 9 aprile 2008 n. 81, Art. 81; D.Lgs. 9 aprile 2008 n. 81, Allegato 6.

- 2) DPI: utilizzatore martello demolitore elettrico;

Prescrizioni Organizzative:

Devono essere forniti al lavoratore adeguati dispositivi di protezione individuale: **a)** casco; **b)** calzature di sicurezza; **c)** occhiali; **d)** maschere (se presenti nell'aria polveri o sostanze nocive); **e)** otoprotettori; **f)** guanti antivibrazioni; **g)** indumenti protettivi (tute).

Martello demolitore pneumatico

Il martello demolitore è un utensile la cui utilizzazione risulta necessaria ogni qualvolta si presenti l'esigenza di un elevato numero di colpi ed una battuta potente. Vengono prodotti tre tipi di martello, in funzione della potenza richiesta: un primo, detto anche scalpello o piccolo scrostatore, la cui funzione è la scrostatura di intonaci o la demolizione di pavimenti e rivestimenti, un secondo, detto martello picconatore, il cui utilizzo può essere sostanzialmente ricondotto a quello del primo tipo ma con una potenza e frequenza maggiori che ne permettono l'utilizzazione anche su materiali sensibilmente più duri, ed infine i martelli demolitori veri e propri, che vengono utilizzati per l'abbattimento delle strutture murarie, opere in calcestruzzo, frantumazione di manti stradali, ecc.. Una ulteriore distinzione deve essere fatta in funzione del differente tipo di alimentazione: elettrico o pneumatico.

Rischi generati dall'uso dell'Attrezzo:

- 1) Inalazione fumi, gas, vapori;
- 2) Inalazione polveri, fibre;
- 3) Movimentazione manuale dei carichi;
- 4) Scivolamenti, cadute a livello;
- 5) Scoppio;
- 6) Urti, colpi, impatti, compressioni;

Misure Preventive e Protettive relative all'Attrezzo:

- 1) Martello demolitore pneumatico: misure preventive e protettive;

Prescrizioni Esecutive:

Prima dell'uso: **1)** Assicurati dell'integrità dei tubi e delle connessioni con l'utensile; **2)** Accertati del corretto funzionamento dei comandi; **3)** Assicurati della presenza e dell'efficienza della cuffia antirumore; **4)** Provvedi a segnalare la zona esposta a livello di rumorosità elevato; **5)** Assicurati del corretto fissaggio della punta e degli accessori; **6)** Accertati che le tubazioni non intralcino i passaggi e siano posizionati in modo da evitare che possano subire danneggiamenti; **7)** Assicurati che i tubi non siano piegati con raggio di curvatura eccessivamente piccolo.

Durante l'uso: **1)** Procedi impugnando saldamente l'attrezzo con due mani; **2)** Provvedi ad interdire al passaggio l'area di lavoro; **3)** Provvedi ad usare l'attrezzo senza forzature; **4)** Ricordati di interrompere l'afflusso d'aria nelle pause di lavoro e di scaricare la tubazione; **5)** Assicurati di essere in posizione stabile prima di iniziare le lavorazioni; **6)** Informa tempestivamente il preposto e/o il datore di lavoro, di malfunzionamenti o pericoli che dovessero evidenziarsi durante il lavoro.

Dopo l'uso: **1)** Provvedi a spegnere il compressore, scaricare il serbatoio dell'aria e a scollegare i tubi di alimentazione dell'aria; **2)** Effettua tutte le operazioni di revisione e manutenzione della macchina secondo quanto indicato nel libretto e sempre dopo esserti accertato che il motore sia spento e non riavviabile da terzi accidentalmente.

Riferimenti Normativi:

D.P.R. 27 aprile 1955 n.547; D.P.R. 7 gennaio 1956 n.164; D.P.R. 19 marzo 1956 n.303; D.Lgs. 19 settembre 1994 n.626; Circolare Ministero della Sanità 25 novembre 1991 n.23.

- 2) DPI: utilizzatore martello demolitore pneumatico;

Prescrizioni Organizzative:

Devono essere forniti al lavoratore adeguati dispositivi di protezione individuale: **a)** casco; **b)** calzature di sicurezza; **c)** occhiali; **d)** maschere (se presenti nell'aria polveri o sostanze nocive); **e)** otoprotettori; **f)** guanti antivibrazioni; **g)** indumenti protettivi (tute).

Ponte su cavalletti

Il ponte su cavalletti è un'opera provvisoria costituita da un impalcato di assi in legno sostenuto da cavalletti.

Rischi generati dall'uso dell'Attrezzo:

- 1) Scivolamenti, cadute a livello;

Misure Preventive e Protettive relative all'Attrezzo:

- 1) Ponte su cavalletti: misure preventive e protettive;

Prescrizioni Esecutive:

Istruzioni per gli addetti: **1)** verificare la planarità del ponte. Se il caso, spessorare con zeppe in

legno e non con mattoni o blocchi di cemento; **2)** verificare le condizioni generali del ponte, con particolare riguardo all'integrità dei cavalletti ed alla completezza del piano di lavoro; all'integrità, al blocco ed all'accostamento delle tavole; **3)** non modificare la corretta composizione del ponte rimuovendo cavalletti o tavole né utilizzare le componenti - specie i cavalletti se metallici - in modo improprio; **4)** non sovraccaricare il ponte con carichi non previsti o eccessivi ma caricarli con i soli materiali ed attrezzi necessari per la lavorazione in corso; **5)** segnalare al responsabile del cantiere eventuali non rispondenze o mancanza delle attrezzature per poter operare come indicato.

Riferimenti Normativi:

D.Lgs. 9 aprile 2008 n. 81, Art. 124; D.Lgs. 9 aprile 2008 n. 81, Art. 139; D.Lgs. 9 aprile 2008 n. 81, Allegato 18, Punto 2.2.2..

- 2) DPI: utilizzatore ponte su cavalletti;

Prescrizioni Organizzative:

Devono essere forniti all'utilizzatore adeguati dispositivi di protezione individuale: **a)** casco; **b)** calzature di sicurezza; **c)** guanti.

Ponte su cavalletti

Il ponte su cavalletti è costituito da un impalcato di assi in legno di dimensioni adeguate, sostenuto da cavalletti solitamente metallici, poste a distanze prefissate.

La sua utilizzazione riguarda, solitamente, lavori all'interno di edifici, dove a causa delle ridotte altezze e della brevità dei lavori da eseguire, non è consigliabile il montaggio di un ponteggio metallico fisso.

Rischi generati dall'uso dell'Attrezzo:

- 1) Scivolamenti, cadute a livello;

Misure Preventive e Protettive relative all'Attrezzo:

- 1) Ponte su cavalletti: misure preventive e protettive;

Prescrizioni Esecutive:

Modalità d'utilizzo: **1)** Assicurati dell'integrità e corretta posa in opera del tavolato, dell'accostamento delle tavole e delle buone condizioni dei cavalletti; **2)** Accertati della planarità del ponte: quando necessario, utilizza zeppe di legno per spessorare il ponte e mai mattoni o blocchi di cemento; **3)** Evita assolutamente di realizzare dei ponti su cavalletti su impalcato dei ponteggi esterni o di realizzare ponti su cavalletti uno in sovrapposizione all'altro; **4)** Evita di sovraccaricare il ponte con carichi non previsti o eccessivi, ma caricarli con i soli materiali ed attrezzi necessari per la lavorazione in corso.

Principali modalità di posa in opera: **1)** Possono essere adoperati solo per lavori da effettuarsi all'interno di edifici o, quando all'esterno, se al piano terra; **2)** L'altezza massima dei ponti su cavalletti è di m 2: per altezze superiori, dovranno essere perimetrati mediante parapetti a norma; **3)** I montanti non devono essere realizzati con mezzi di fortuna, del tipo scale a pioli, pile di mattoni, sacchi di cemento; **4)** I piedi dei cavalletti devono poggiare sempre su pavimento solido e compatto; **5)** Il ponte dovrà poggiare su tre cavalletti posti a distanza non superiore di m 1.80: qualora vengano utilizzati tavoloni aventi sezione 30 cm x 5 cm x 4 m, potranno adoperarsi solo due cavalletti a distanza non superiore a m 3.60; **6)** Le tavole dell'impalcato devono risultare bene accostate fra loro, essere fissate ai cavalletti, non presentare parti a sbalzo superiori a cm 20; **7)** La larghezza dell'impalcato non deve essere inferiore a cm 90.

Riferimenti Normativi:

D.Lgs. 9 aprile 2008 n. 81, Art. 139; D.Lgs. 9 aprile 2008 n. 81, Allegato 18, Punto 2.2.2.

- 2) DPI: utilizzatore ponte su cavalletti;

Prescrizioni Organizzative:

Devono essere forniti al lavoratore adeguati dispositivi di protezione individuale: **a)** casco; **b)** calzature di sicurezza; **c)** guanti.

Ponteggio metallico fisso

Il ponteggio fisso è un'opera provvisoria che viene realizzata per eseguire lavori di ingegneria civile, quali nuove costruzioni o ristrutturazioni e manutenzioni, ad altezze superiori ai 2 metri. Essenzialmente si tratta di una struttura reticolare realizzata con elementi metallici. Dal punto di vista morfologico le varie tipologie esistenti in commercio sono sostanzialmente riconducibili a due: quella a tubi e giunti e quella a telai prefabbricati. La prima si compone di tubi (correnti, montanti e diagonali) collegati tra loro mediante appositi giunti, la seconda di telai fissi, cioè di forma e dimensioni predefinite, posti uno sull'altro a costituire la stilata, collegata alla stilata attigua tramite correnti o diagonali.

Rischi generati dall'uso dell'Attrezzo:

- 1) Caduta dall'alto;
- 2) Caduta di materiale dall'alto o a livello;
- 3) Scivolamenti, cadute a livello;

Misure Preventive e Protettive relative all'Attrezzo:

- 1) Ponteggio metallico fisso: misure preventive e protettive;

Prescrizioni Esecutive:

Modalità d'uso: Utilizzare il ponteggio in conformità al Piano di Montaggio, Uso e Smontaggio (PiMUS) presente in cantiere. In particolare: **1)** Accertarsi che il ponteggio si mantenga in buone condizioni di manutenzione; **2)** Evita assolutamente di salire o scendere lungo i montanti del ponteggio, ma utilizza le apposite scale; **3)** Evita di correre o saltare sugli intavolati del ponteggio; **4)** Evitare di gettare dall'alto materiali di qualsiasi genere o gli stessi elementi metallici del ponteggio; **5)** Abbandona il ponteggio nel caso sopraggiunga un forte vento; **6)** Utilizza sempre la cintura di sicurezza, durante le operazioni di montaggio e smontaggio del ponteggio, o ogni qualvolta i dispositivi di protezione collettiva non garantiscano da rischio di caduta dall'alto; **7)** Utilizza bastoni muniti di uncini, evitando accuratamente di sporgerti oltre le protezioni, nelle operazioni di ricezione del carico su ponteggi o castelli; **8)** Evita di sovraccaricare il ponteggio, creando depositi ed attrezzature in quantità eccessive: è possibile realizzare solo piccoli depositi temporanei dei materiali ed attrezzi strettamente necessari ai lavori; **9)** Evita di effettuare lavorazioni a distanza minore di 5 m da linee elettriche aeree, se non direttamente autorizzato dal preposto.

Principali modalità di posa in opera: Il ponteggio va necessariamente allestito ogni qualvolta si prevedano lavori a quota superiore a m. 2 e il montaggio dovrà avvenire in conformità al Piano di Montaggio, Uso e Smontaggio (PiMUS) presente in cantiere. In particolare: **1)** Accertarsi che il ponteggio metallico sia munito della relativa documentazione ministeriale (libretto di autorizzazione ministeriale) e che sia installato secondo le indicazioni del costruttore; **2)** Verificare che tutti gli elementi metallici del ponteggio portino impressi il nome o il marchio del fabbricante; **3)** Prima di iniziare il montaggio del ponteggio è necessario verificare la resistenza del piano d'appoggio, che dovrà essere protetto dalle infiltrazioni d'acqua o cedimenti; **4)** La ripartizione del carico sul piano di appoggio deve essere realizzata a mezzo di basette; **5)** Qualora il terreno non fosse in grado di resistere alle pressioni trasmesse dalla base d'appoggio del ponteggio, andranno interposti elementi resistenti, allo scopo di ripartire i carichi, come tavole di legno di adeguato spessore (4 o 5 cm); **6)** Ogni elemento di ripartizione deve interessare almeno due montanti fissando ad essi le basette; **7)** Se il terreno risultasse non orizzontale si dovrà procedere o ad un suo livellamento, oppure bisognerà utilizzare basette regolabili, evitando rigorosamente il posizionamento di altri materiali (come pietre, mattoni, ecc.) di resistenza incerta; **8)** Gli impalcati del ponteggio devono risultare accostati alla costruzione è consentito un distacco non superiore a 30 cm; **9)** Nel caso occorra disporre di distanze maggiori tra ponteggio e costruzione bisogna predisporre un parapetto completo verso la parte interna del ponteggio; **10)** Nel caso che l'impalcato del ponteggio sia realizzato con tavole in legno, esse dovranno risultare sempre ben accostate tra loro, al fine di evitare cadute di materiali o attrezzi. In particolare dovranno essere rispettate le seguenti modalità di posa in opera: **a)** dimensioni delle tavole non inferiori a 4x30cm o 5x20cm; **b)** sovrapposizione tra tavole successive posta "a cavallo" di un traverso e di lunghezza pari almeno a 40cm; **c)** ciascuna tavola dovrà essere adeguatamente fissata (in modo da non scivolare sui traversi) e poggiata su almeno tre traversi senza presentare parti a sbalzo; **11)** Nel caso che l'impalcato del ponteggio sia realizzato con elementi in metallo, andranno verificati l'efficienza del perno di bloccaggio e il suo effettivo inserimento. **12)** Gli impalcati e i ponti di servizio devono avere un sottoponte di sicurezza, costruito come il ponte, a distanza non superiore a m 2,50, la cui funzione è quella di trattenere persone o materiali che possono cadere dal ponte soprastante in caso di rottura di una tavola; **13)** I ponteggi devono essere controventati sia in senso longitudinale che trasversale è ammessa deroga alla controventatura trasversale a condizione che i collegamenti realizzino un'adeguata rigidità trasversale; **14)** I ponteggi devono essere dotati di appositi parapetti disposti anche sulle testate. Possono essere realizzati nei seguenti modi: **a)** mediante un corrente posto ad un'altezza minima di 1 m dal piano di calpestio e da una tavola

fermapiede aderente al piano di camminamento, di altezza variabile ma tale da non lasciare uno spazio vuoto tra se ed il corrente suddetto maggiore di 60 cm; **b)** mediante un corrente superiore con le caratteristiche anzidette, una tavola fermapiede, aderente al piano di camminamento, alta non meno di 20 cm ed un corrente intermedio che non lasci tra se e gli elementi citati, spazi vuoti di altezza maggiore di 60 cm. In ogni caso, i correnti e le tavole fermapiede devono essere poste nella parte interna dei montanti; **15)** Per ogni piano di ponte devono essere applicati due correnti di cui uno può fare parte del parapetto; **16)** Il ponteggio deve essere ancorato a parti stabili della costruzione (sono da escludersi balconi, inferriate, pluviali, ecc.), evitando di utilizzare fil di ferro e/o altro materiali simili; **17)** Il ponteggio deve essere efficacemente ancorato alla costruzione almeno in corrispondenza ad ogni due piani di ponteggio e ad ogni due montanti, con disposizione di ancoraggio a rombo; **18)** Le scale per l'accesso agli impalcati, devono essere vincolate, non in prosecuzione una dell'altra, sporgere di almeno un metro dal piano di arrivo, protette se poste verso la parte esterna del ponteggio; **19)** Tutte le zone di lavoro e di passaggio poste a ridosso del ponteggio devono essere protette da apposito parasassi (mantovana) esteso per almeno 1,20 m oltre la sagoma del ponteggio stesso; in alternativa si dovrà predisporre la chiusura continua della facciata o la segregazione dell'area sottostante in modo da impedire a chiunque l'accesso; **20)** Il primo parasassi deve essere posto a livello del solaio di copertura del piano terreno e poi ogni 12 metri di sviluppo del ponteggio; **21)** Sulla facciata esterna e verso l'interno dei montanti del ponteggio, dovrà provvedersi ad applicare teli e/o reti di nylon per contenere la caduta di materiali. Tale misura andrà utilizzata congiuntamente al parasassi e mai in sua sostituzione; **22)** E' sempre necessario prevedere un ponte di servizio per lo scarico dei materiali, per il quale dovrà predisporre un apposito progetto. I relativi parapetti dovranno essere completamente chiusi, al fine di evitare che il materiale scaricato possa cadere dall'alto; **23)** Le diagonali di supporto dello sbalzo devono scaricare la loro azione, e quindi i carichi della piazzola, sui nodi e non sui correnti, i quali non sono in grado di assorbire carichi di flessione se non minimi. Per ogni piazzola devono essere eseguiti specifici ancoraggi; **24)** Con apposito cartello dovrà essere indicato il carico massimo ammesso dal progetto; **29)** Il montaggio del ponteggio non dovrà svilupparsi in anticipo rispetto allo sviluppo della costruzione: giunti alla prima soletta, prima di innalzare le casseforme per i successivi pilastri è necessario costruire il ponteggio al piano raggiunto e così di seguito piano per piano. In ogni caso il dislivello non deve mai superare i 4 metri; **30)** L'altezza dei montanti deve superare di almeno m 1 l'ultimo impalcato o il piano di gronda; **31)** Il ponteggio metallico deve essere collegato elettricamente "a terra" non oltre 25 metri di sviluppo lineare, secondo il percorso più breve possibile e evitando brusche svolte e strozzature; devono comunque prevedersi non meno di due derivazioni. **32)** Il responsabile del cantiere, ad intervalli periodici o dopo violente perturbazioni atmosferiche o prolungata interruzione di lavoro, deve assicurarsi della verticalità dei montanti, del giusto serraggio dei giunti, della efficienza degli ancoraggi e dei controventi, curando l'eventuale sostituzione o il rinforzo di elementi inefficienti.

Riferimenti Normativi:

D.M. 22 maggio 1992 n.466; Circolare Ministero del Lavoro n.149/85; D.Lgs. 9 aprile 2008 n. 81, Titolo IV, Capo II, Sezione IV; D.Lgs. 9 aprile 2008 n. 81, Titolo IV, Capo II, Sezione V; D.Lgs. 9 aprile 2008 n. 81, Allegato 18, Punto 2; D.Lgs. 9 aprile 2008 n. 81, Allegato 19.

- 2) DPI: utilizzatore ponteggio metallico fisso;

Prescrizioni Organizzative:

Devono essere forniti al lavoratore adeguati dispositivi di protezione individuale: **a)** casco; **b)** calzature di sicurezza; **c)** guanti; **d)** attrezzatura anticaduta.

Ponteggio metallico fisso

Il ponteggio metallico fisso è un'opera provvisoria realizzata per eseguire lavori di ingegneria civile, quali nuove costruzioni o ristrutturazioni e manutenzioni, ad altezze superiori ai 2 metri.

Rischi generati dall'uso dell'Attrezzo:

- 1) Caduta dall'alto;
- 2) Caduta di materiale dall'alto o a livello;
- 3) Scivolamenti, cadute a livello;

Misure Preventive e Protettive relative all'Attrezzo:

- 1) Ponteggio metallico fisso: misure preventive e protettive;

Prescrizioni Esecutive:

Istruzioni per gli addetti: **1)** verificare che il ponteggio venga conservato in buone condizioni di manutenzione, che la protezione contro gli agenti nocivi esterni sia efficace e che il marchio del costruttore si mantenga rintracciabile e decifrabile; **2)** verificare la stabilità e integrità di tutti gli

elementi del ponteggio ad intervalli periodici, dopo violente perturbazioni atmosferiche o prolungate interruzioni delle attività; **3)** procedere ad un controllo più accurato quando si interviene in un cantiere già avviato, con il ponteggio già installato o in fase di completamento; **4)** accedere ai vari piani del ponteggio in modo agevole e sicuro, utilizzando le apposite scale a mano sfalsate ad ogni piano, vincolate e protette verso il lato esterno; **5)** non salire o scendere lungo gli elementi del ponteggio; **6)** evitare di correre o saltare sugli intavolati del ponteggio; **7)** evitare di gettare dall'alto materiali di qualsiasi genere o elementi metallici del ponteggio; **8)** abbandonare il ponteggio in presenza di forte vento; **9)** controllare che in cantiere siano conservate tutte le documentazioni tecniche necessarie e richieste relative all'installazione del ponteggio metallico; **10)** verificare che gli elementi del ponteggio ancora ritenuti idonei al reimpiego siano tenuti separati dal materiale non più utilizzabile; **11)** segnalare al responsabile del cantiere eventuali non rispondenze a quanto indicato.

Riferimenti Normativi:

D.Lgs. 9 aprile 2008 n. 81, Titolo IV, Capo II, Sezione IV; D.Lgs. 9 aprile 2008 n. 81, Titolo IV, Capo II, Sezione V; D.Lgs. 9 aprile 2008 n. 81, Allegato 18, Punto 2.; D.Lgs. 9 aprile 2008 n. 81, Allegato 18, Punto 3..

- 2) DPI: utilizzatore ponteggio metallico fisso;

Prescrizioni Organizzative:

Devono essere forniti all'utilizzatore adeguati dispositivi di protezione individuale: **a)** casco; **b)** calzature di sicurezza; **c)** guanti; **d)** attrezzatura anticaduta.

Ponteggio mobile o trabattello

Il ponte su ruote o trabattello è una piccola impalcatura che può essere facilmente spostata durante il lavoro consentendo rapidità di intervento. È costituita da una struttura metallica detta castello che può raggiungere anche i 15 metri di altezza. All'interno del castello possono trovare alloggio a quote differenti diversi impalcati. L'accesso al piano di lavoro avviene all'interno del castello tramite scale a mano che collegano i diversi impalcati. Trova impiego principalmente per lavori di finitura e di manutenzione, ma che non comportino grande impegno temporale.

Rischi generati dall'uso dell'Attrezzo:

- 1) Caduta dall'alto;
- 2) Caduta di materiale dall'alto o a livello;
- 3) Movimentazione manuale dei carichi;
- 4) Urti, colpi, impatti, compressioni;

Misure Preventive e Protettive relative all'Attrezzo:

- 1) Ponteggio mobile o trabattello: misure preventive e protettive;

Prescrizioni Esecutive:

Modalità d'utilizzo: **1)** Assicurati del buono stato di tutti gli elementi del ponteggio (aste, incastri, collegamenti); **2)** Accertati che il ponte sia stato montato in tutte le sue parti, con tutte le componenti previste dal produttore; **3)** Assicurati della perfetta planarità e verticalità della struttura e, quando necessario, provvedi a ripartire il carico del ponte sul terreno con tavoloni; **4)** Accertati dell'efficacia del blocco ruote; evita assolutamente di utilizzare impalcati di fortuna, ma utilizza solo quelli in dotazione o indicati dal produttore; **5)** Evita assolutamente di installare sul ponte apparecchi di sollevamento; **6)** Prima di effettuare spostamenti del ponteggio, accertati che non vi siano persone sopra di esso; **7)** Assicurati che non vi siano linee elettriche aeree a distanza inferiore a m. 5; **8)** Assicurati, nel caso di utilizzo all'esterno e di considerevole sviluppo verticale, che il ponte risulti ancorato alla costruzione almeno ogni due piani.

Principali modalità di posa in opera: **1)** Il trabattello dovrà essere realizzato dell'altezza indicata dal produttore, senza aggiunte di sovrastrutture; **2)** La massima altezza consentita è di m. 15, dal piano di appoggio all'ultimo piano di lavoro; **3)** La base dovrà essere di dimensioni tali da resistere ai carichi e da offrire garanzie al ribaltamento conseguenti alle oscillazioni cui possono essere sottoposti durante gli spostamenti o per colpi di vento; **4)** I ponti la cui altezza superi m. 6, andranno dotati di piedi stabilizzatori; il piano di scorrimento delle ruote deve risultare compatto e livellato; il ponte dovrà essere dotato alla base di dispositivi del controllo dell'orizzontalità; **5)** Le ruote del ponte devono essere metalliche, con diametro e larghezza non inferiore rispettivamente a 20 cm e 5 cm, e dotate di meccanismo per il bloccaggio: col ponte in opera, devono risultare sempre bloccate dalle due parti con idonei cunei o con stabilizzatori; **6)** Sull'elemento di base deve sempre essere presente una targa riportante i dati e le caratteristiche salienti del ponte, nonché le indicazioni di sicurezza e d'uso di cui tenere conto; **7)** Il ponte deve essere progettato per carichi non inferiori a quelli di norma indicati per i ponteggi metallici destinati ai lavori di costruzione; **8)** Per impedire lo sfilo delle aste, esse devono essere di un sistema di bloccaggio (elementi verticali, correnti, diagonali); **9)** L'impalcato deve essere completo e ben fissato sugli appoggi; **10)** Il parapetto di protezione che perimetra il

piano di lavoro deve essere regolamentare e corredato sui quattro lati di tavola fermapiede alta almeno cm 20; **11)** Il piano di lavoro dovrà essere corredato di un regolare sottoponte a non più di m 2,50; **12)** L'accesso ai vari piani di lavoro deve avvenire attraverso scale a mano regolamentari: qualora esse presentino un'inclinazione superiore a 75° vanno protette con paraschiena, salvo adottare un dispositivo anticaduta da collegare alla cintura di sicurezza; **13)** Per l'accesso ai vari piani di lavoro sono consentite botole di passaggio, purché richiudibili con coperchio praticabile.

Riferimenti Normativi:

D.M. 22 maggio 1992 n.466; D.Lgs. 9 aprile 2008 n. 81, Titolo IV, Capo II, Sezione VI.

- 2) DPI: utilizzatore ponteggio mobile o trabattello;

Prescrizioni Organizzative:

Devono essere forniti al lavoratore adeguati dispositivi di protezione individuale: **a)** casco; **b)** calzature di sicurezza; **c)** guanti.

Ponteggio mobile o trabattello

Il ponteggio mobile su ruote o trabattello è un'opera provvisoria utilizzata per eseguire lavori di ingegneria civile, quali nuove costruzioni o ristrutturazioni e manutenzioni, ad altezze superiori ai 2 metri ma che non comportino grande impegno temporale.

Rischi generati dall'uso dell'Attrezzo:

- 1) Caduta dall'alto;
- 2) Caduta di materiale dall'alto o a livello;
- 3) Urti, colpi, impatti, compressioni;

Misure Preventive e Protettive relative all'Attrezzo:

- 1) Ponteggio mobile o trabattello: misure preventive e protettive;

Prescrizioni Esecutive:

Istruzioni per gli addetti: **1)** verificare che il ponte su ruote sia realmente tale e non rientri nel regime imposto dalla autorizzazione ministeriale; **2)** rispettare con scrupolo le prescrizioni e le indicazioni fornite dal costruttore; **3)** verificare il buon stato di elementi, incastri, collegamenti; **4)** montare il ponte in tutte le parti, con tutte le componenti; **5)** accertare la perfetta planarità e verticalità della struttura e, se il caso, ripartire il carico del ponte sul terreno con tavoloni; **6)** verificare l'efficacia del blocco ruote; **7)** usare i ripiani in dotazione e non impalcati di fortuna; **8)** predisporre sempre sotto il piano di lavoro un regolare sottoponte a non più di m 2,50; **9)** verificare che non si trovino linee elettriche aeree a distanza inferiore alle distanze di sicurezza consentite (tali distanze di sicurezza variano in base alla tensione della linea elettrica in questione, e sono: mt 3, per tensioni fino a 1 kV, mt 3.5, per tensioni pari a 10 kV e pari a 15 kV, mt 5, per tensioni pari a 132 kV e mt 7, per tensioni pari a 220 kV e pari a 380 kV); **10)** non installare sul ponte apparecchi di sollevamento; **11)** non effettuare spostamenti con persone sopra.

Riferimenti Normativi:

D.M. 22 maggio 1992 n.466; D.Lgs. 9 aprile 2008 n. 81, Titolo IV, Capo II, Sezione VI.

- 2) DPI: utilizzatore ponteggio mobile o trabattello;

Prescrizioni Organizzative:

Devono essere forniti all'utilizzatore adeguati dispositivi di protezione individuale: **a)** casco; **b)** calzature di sicurezza; **c)** guanti.

Saldatrice elettrica

La saldatrice elettrica è un utensile di uso comune alimentato a bassa tensione con isolamento di classe II.

Rischi generati dall'uso dell'Attrezzo:

- 1) Elettrocuzione;
- 2) Inalazione fumi, gas, vapori;
- 3) Incendi, esplosioni;
- 4) Radiazioni non ionizzanti;
- 5) Ustioni;

Misure Preventive e Protettive relative all'Attrezzo:

- 1) Saldatrice elettrica: misure preventive e protettive;

Prescrizioni Esecutive:

Prima dell'uso: **1)** Accertati che il cavo di alimentazione e la spina non presentino danneggiamenti, evitando assolutamente di utilizzare nastri isolanti adesivi per eseguire eventuali riparazioni; **2)** Evita assolutamente di operare saldature in presenza di gas o vapori infiammabili esplosivi (ad esempio su recipienti o su tubi che abbiano contenuto materiali pericolosi); **3)** Accertati dell'integrità della pinza porta elettrodo; **4)** Provvedi a delimitare la zona di lavoro, impedendo a chiunque il transito o la sosta.

Durante l'uso: **1)** Verifica la disposizione dei cavi di alimentazione affinché non intralcino i posti di lavoro e i passaggi, e non siano soggetti a danneggiamenti meccanici da parte del materiale da lavorare e lavorato; **2)** Provvedi ad allontanare il personale non addetto alle operazioni di saldatura; **3)** Durante le pause di lavoro, ricordati di interrompere l'alimentazione elettrica; **4)** Qualora debbano essere effettuate saldature in ambienti chiusi o confinati, assicurati della presenza e dell'efficienza di un adeguato sistema di aspirazione fumi e/o ventilazione; **5)** Informa tempestivamente il preposto e/o il datore di lavoro, di malfunzionamenti o pericoli che dovessero evidenziarsi durante il lavoro.

Dopo l'uso: **1)** Assicurati di aver interrotto il collegamento elettrico; **2)** Effettua tutte le operazioni di revisione e manutenzione dell'attrezzo secondo quanto indicato nel libretto dopo esserti accertato di aver sconnesso l'alimentazione elettrica.

Riferimenti Normativi:

Legge 1 marzo 1968 n.186; D.M. 20 novembre 1968; CEI 23-34; CEI 23-50; CEI 23-57; CEI 64-8; CEI 107-43; D.Lgs. 9 aprile 2008 n. 81, Art. 81; D.Lgs. 9 aprile 2008 n. 81, Allegato 6.

- 2) DPI: utilizzatore saldatrice elettrica;

Prescrizioni Organizzative:

Devono essere forniti al lavoratore adeguati dispositivi di protezione individuale: **a)** casco; **b)** calzature di sicurezza; **c)** maschere (se presenti nell'aria polveri o sostanze nocive); **d)** guanti; **e)** grembiule da saldatore; **f)** indumenti protettivi (tute).

Scala doppia

La scala doppia deriva dall'unione di due scale semplici incernierate tra loro alla sommità e dotate di un limitatore di apertura. Viene adoperata per superare dislivelli o effettuare operazioni di carattere temporaneo a quote non altrimenti raggiungibili: discesa in scavi o pozzi, opere di finitura ed impiantistiche, ecc..

Rischi generati dall'uso dell'Attrezzo:

- 1) Caduta dall'alto;
- 2) Cesoiamenti, stritolamenti;
- 3) Movimentazione manuale dei carichi;
- 4) Urti, colpi, impatti, compressioni;

Misure Preventive e Protettive relative all'Attrezzo:

- 1) Scala doppia: misure preventive e protettive;

Prescrizioni Esecutive:

Modalità d'utilizzo: **1)** Evita assolutamente di utilizzare scale metalliche per effettuare interventi su elementi in tensione; **2)** Evita assolutamente di utilizzare la scala doppia come supporto per ponti su cavalletto; **3)** Evita assolutamente di operare "a cavalcioni" sulla scala o di utilizzarla su qualsiasi opera provvisoria; **4)** Puoi accedere sulla eventuale piattaforma, e/o sul gradino sottostante, solo qualora i montanti siano stati prolungati di almeno 60 cm al di sopra di essa; **5)** Non effettuare spostamenti laterali della scala se su di essa è presente un lavoratore; **6)** Evita di salire sull'ultimo gradino o piolo della scala; **7)** Sia nella salita che nella discesa, utilizza la scala sempre rivolgendoti verso di essa; **8)** Ricordati che non è consentita la contemporanea presenza di più lavoratori sulla scala.

Principali modalità di posa in opera: **1)** Le scale devono essere costruite con materiale adatto alle condizioni di impiego, devono essere sufficientemente resistenti nell'insieme e nei singoli elementi e devono avere dimensioni appropriate al loro uso; **2)** Le scale doppie non devono superare l'altezza di m 5 e devono essere provviste di catena di adeguata resistenza o di altro dispositivo che impedisca la apertura della scala oltre il limite prestabilito di sicurezza; **3)** Le scale posizionate su terreno cedevole vanno appoggiate su un'unica tavola di ripartizione; **4)** I pioli devono essere privi di nodi ed ben incastrati nei montanti; **5)** Le scale devono possedere dispositivi antisdrucciolevoli alle estremità inferiori dei montanti così come, analogamente, anche i pioli devono essere del tipo antisdrucciolevole; **6)** E' vietato l'uso di scale che presentino listelli di legno chiodati sui montanti al posto dei pioli rotti.

Riferimenti Normativi:

D.Lgs. 9 aprile 2008 n. 81, Art. 113.

- 2) DPI: utilizzatore scala doppia;

Prescrizioni Organizzative:

Devono essere forniti al lavoratore adeguati dispositivi di protezione individuale: **a)** casco; **b)** calzature di sicurezza; **c)** guanti.

Scala semplice

La scala semplice è adoperata per superare dislivelli o effettuare operazioni di carattere temporaneo a quote non altrimenti raggiungibili.

Rischi generati dall'uso dell'Attrezzo:

- 1) Caduta dall'alto;
- 2) Urti, colpi, impatti, compressioni;

Misure Preventive e Protettive relative all'Attrezzo:

- 1) Scala semplice: misure preventive e protettive;

Prescrizioni Organizzative:

Caratteristiche di sicurezza: **1)** le scale a mano devono essere costruite con materiale adatto alle condizioni di impiego, possono quindi essere in ferro, alluminio o legno, ma devono essere sufficientemente resistenti ed avere dimensioni appropriate all'uso; **2)** le scale in legno devono avere i pioli incastrati nei montanti che devono essere trattenuti con tiranti in ferro applicati sotto i due pioli estremi; le scale lunghe più di 4 m devono avere anche un tirante intermedio; **3)** in tutti i casi le scale devono essere provviste di dispositivi antisdrucchio alle estremità inferiori dei due montanti e di elementi di trattenuta o di appoggi antisdrucchiolevoli alle estremità superiori.

Prescrizioni Esecutive:

Prima dell'uso: **1)** la scala deve sporgere a sufficienza oltre il piano di accesso (è consigliabile che tale sporgenza sia di almeno 1 m), curando la corrispondenza del piolo con lo stesso (è possibile far proseguire un solo montante efficacemente fissato); **2)** le scale usate per l'accesso a piani successivi non devono essere poste una in prosecuzione dell'altra; **3)** le scale poste sul filo esterno di una costruzione od opere provvisoriale (ponteggi) devono essere dotate di corrimano e parapetto; **4)** la scala deve distare dalla verticale di appoggio di una misura pari ad 1/4 della propria lunghezza; **5)** è vietata la riparazione dei pioli rotti con listelli di legno chiodati sui montanti; **6)** le scale posizionate su terreno cedevole vanno appoggiate su un'unica tavola di ripartizione; **7)** il sito dove viene installata la scala deve essere sgombro da eventuali materiali e lontano dai passaggi.

Durante l'uso: **1)** le scale non vincolate devono essere trattenute al piede da altra persona; **2)** durante gli spostamenti laterali nessun lavoratore deve trovarsi sulla scala; **3)** evitare l'uso di scale eccessivamente sporgenti oltre il piano di arrivo; **4)** la scala deve essere utilizzata da una sola persona per volta limitando il peso dei carichi da trasportare; **5)** quando vengono eseguiti lavori in quota, utilizzando scale ad elementi innestati, una persona deve esercitare da terra una continua vigilanza sulla scala; **6)** la salita e la discesa vanno effettuate con il viso rivolto verso la scala.

Dopo l'uso: **1)** controllare periodicamente lo stato di conservazione delle scale provvedendo alla manutenzione necessaria; **2)** le scale non utilizzate devono essere conservate in un luogo riparato dalle intemperie e, possibilmente, sospese ad appositi ganci; **3)** segnalare immediatamente eventuali anomalie riscontrate, in particolare: pioli rotti, gioco fra gli incastri, fessurazioni, carenza dei dispositivi antiscivolo e di arresto.

Riferimenti Normativi:

D.Lgs. 9 aprile 2008 n. 81, Art. 113.

- 2) DPI: utilizzatore scala semplice;

Prescrizioni Organizzative:

Devono essere forniti all'utilizzatore adeguati dispositivi di protezione individuale: **a)** casco; **b)** calzature di sicurezza; **c)** guanti.

Scala semplice

La scala semplice è un'attrezzatura di lavoro costituita da due montanti paralleli, collegati tra loro da una serie di pioli trasversali incastrati e distanziati in egual misura. Viene adoperata per superare dislivelli o effettuare operazioni di carattere temporaneo a quote non altrimenti raggiungibili: discesa in scavi o pozzi, salita su opere provvisorie, opere di finitura ed impiantistiche.

Rischi generati dall'uso dell'Attrezzo:

- 1) Caduta dall'alto;
- 2) Movimentazione manuale dei carichi;
- 3) Urti, colpi, impatti, compressioni;

Misure Preventive e Protettive relative all'Attrezzo:

- 1) Scala semplice: misure preventive e protettive;

Prescrizioni Esecutive:

Modalità d'utilizzo: **1)** Se utilizzi una scala non vincolata, essa deve essere trattenuta al piede da altro lavoratore; **2)** Nel caso in cui sia possibile agganciare adeguatamente la scala, provvedi ad agganciare la cintura di sicurezza ad un piolo della scala stessa; **3)** Non effettuare spostamenti laterali della scala se su di essa è presente un lavoratore; **4)** Evita l'uso di scale eccessivamente sporgenti oltre il piano di arrivo; **5)** Sia nella salita che nella discesa, utilizza la scala sempre rivolgendoti verso di essa; **6)** Ricordati che non è consentita la contemporanea presenza di più lavoratori sulla scala; **7)** Se utilizzi scale ad elementi innestabili per effettuare lavori in quota, assicurati che sia presente una persona a terra che effettui una vigilanza continua sulla scala stessa.

Principali modalità di posa in opera: **1)** La lunghezza della scala in opera non deve superare i m 15; **2)** Per lunghezze superiori agli m 8 devono essere munite di rompitratta; **3)** La scala deve superare di almeno m 1 il piano di accesso (è possibile far proseguire un solo montante efficacemente fissato); **4)** Deve essere curata, inoltre, la corrispondenza del piolo con lo stesso; **5)** Le scale usate per l'accesso a piani successivi non devono essere poste una in prosecuzione dell'altra; **6)** Le scale poste sul filo esterno di una costruzione od opere provvisorie (ponteggi) devono essere dotate di corrimano e parapetto; **7)** La scala deve distare dalla verticale di appoggio di una misura pari ad 1/4 della propria lunghezza; **8)** E' vietata la riparazione dei pioli rotti con listelli di legno chiodati sui montanti; **9)** Le scale posizionate su terreno cedevole vanno appoggiate su un'unica tavola di ripartizione; **10)** Il sito dove viene installata la scala deve essere sgombrato da eventuali materiali e lontano dai passaggi.

Riferimenti Normativi:

D.Lgs. 9 aprile 2008 n. 81, Art. 113.

- 2) DPI: utilizzatore scala semplice;

Prescrizioni Organizzative:

Devono essere forniti al lavoratore adeguati dispositivi di protezione individuale: **a)** casco; **b)** calzature di sicurezza; **c)** guanti.

Scanaltrice per muri ed intonaci

La scanaltrice per muri ed intonaci è un utensile alimentato elettricamente, utilizzato, anzitutto, per la realizzazione di impianti sotto traccia, o per la rimozione di strati di intonaco ammalorati.

Rischi generati dall'uso dell'Attrezzo:

- 1) Elettrocuzione;
- 2) Inalazione polveri, fibre;
- 3) Irritazioni cutanee, reazioni allergiche;
- 4) Punture, tagli, abrasioni;
- 5) Ustioni;

Misure Preventive e Protettive relative all'Attrezzo:

- 1) Scanaltrice per muri ed intonaci: misure preventive e protettive;

Prescrizioni Esecutive:

Prima dell'uso: **1)** Assicurati che l'utensile sia a doppio isolamento (220V) non collegato a terra; **2)** Assicurati del corretto funzionamento dei dispositivi di comando (pulsanti e dispositivi di arresto) accertandoti, in special modo, dell'efficienza del dispositivo "a uomo presente" (automatico ritorno alla posizione di arresto, quando si rilascia l'impugnatura); **3)** Accertati che il cavo di alimentazione e la

spina non presentino danneggiamenti, evitando assolutamente di utilizzare nastri isolanti adesivi per eseguire eventuali riparazioni; **4)** Assicurati che la zona di taglio non sia in tensione o attraversata da impianti tecnologici attivi; **5)** Accertati che le feritoie di raffreddamento, collocate sull'involucro esterno dell'utensile siano libere da qualsiasi ostruzione; **6)** Assicurati del corretto fissaggio dei dischi o della fresa, e della loro integrità; **7)** Accertati dell'integrità e del corretto posizionamento del carter di protezione; **8)** Provvvedi a delimitare la zona di lavoro, impedendo a chiunque il transito o la sosta; **9)** Segnala l'area di lavoro esposta a livello di rumorosità elevato.

Durante l'uso: **1)** Utilizza entrambe le mani per tenere saldamente l'attrezzo; **2)** Durante le pause di lavoro, ricordati di interrompere l'alimentazione elettrica; **3)** Assicurati che terzi non possano inavvertitamente riavviare impianti tecnologici (elettricità, gas, acqua, ecc) che interessano la zona di lavoro; **4)** Posizionati in modo stabile prima di dare inizio alle lavorazioni; **5)** Evita assolutamente di manomettere le protezioni dell'organo lavoratore; **6)** Assicurati di utilizzare frese o dischi idonei alla lavorazione da intraprendere; **7)** Evita assolutamente di compiere operazioni di registrazione, manutenzione o riparazione su organi in movimento; **8)** Evita di toccare l'organo lavoratore al termine del lavoro poiché certamente surriscaldato; **9)** Durante la levigatura evita di esercitare forza sull'attrezzo appoggiandoti al materiale; **10)** Al termine delle operazioni di taglio, presta particolare attenzione ai contraccolpi dovuti al cedimento del materiale; **11)** Durante le operazioni di taglio, evita assolutamente di toccare le parti metalliche dell'utensile; informa tempestivamente il preposto e/o il datore di lavoro, di malfunzionamenti o pericoli che dovessero evidenziarsi durante il lavoro.

Dopo l'uso: **1)** Assicurati di aver interrotto il collegamento elettrico; **2)** Effettua tutte le operazioni di revisione e manutenzione dell'attrezzo secondo quanto indicato nel libretto dopo esserti accertato di aver sconnesso l'alimentazione elettrica.

Riferimenti Normativi:

Legge 1 marzo 1968 n.186; D.M. 20 novembre 1968; Circolare Ministero della Sanità 25 novembre 1991 n.23; CEI 23-34; CEI 23-50; CEI 23-57; CEI 64-8; CEI 107-43; D.Lgs. 9 aprile 2008 n. 81, Art. 81; D.Lgs. 9 aprile 2008 n. 81, Allegato 6.

- 2) DPI: utilizzatore scanalatrice per muri ed intonaci;

Prescrizioni Organizzative:

Devono essere forniti al lavoratore adeguati dispositivi di protezione individuale: **a)** casco; **b)** calzature di sicurezza; **c)** occhiali; **d)** maschere (se presenti nell'aria polveri o sostanze nocive); **e)** otoprotettori; **f)** guanti antivibrazioni; **g)** indumenti protettivi (tute).

Sega circolare

La sega circolare, quasi sempre presente nei cantieri, viene utilizzata per il taglio del legname da carpenteria e/o per quello usato nelle diverse lavorazioni.

Rischi generati dall'uso dell'Attrezzo:

- 1) Elettrocuzione;
- 2) Inalazione polveri, fibre;
- 3) Punture, tagli, abrasioni;
- 4) Scivolamenti, cadute a livello;
- 5) Urti, colpi, impatti, compressioni;

Misure Preventive e Protettive relative all'Attrezzo:

- 1) Sega circolare: misure preventive e protettive;

Prescrizioni Esecutive:

Prima dell'uso: **1)** verificare la presenza ed efficienza della cuffia di protezione registrabile o a caduta libera sul banco di lavoro in modo tale che risulti libera la sola parte attiva del disco necessaria per effettuare la lavorazione; **2)** verificare la presenza ed efficienza del coltello divisore in acciaio posto dietro la lama e registrato a non più di 3 mm. dalla dentatura del disco (il suo scopo è quello di tenere aperto il taglio, quando si taglia legname per lungo, al fine di evitare il possibile rifiuto del pezzo o l'eccessivo attrito delle parti tagliate contro le facciate del disco); **3)** verificare la presenza e l'efficienza degli schermi ai due lati del disco nella parte sottostante il banco di lavoro, in modo tale che sia evitato il contatto di tale parte di lama per azioni accidentali (come ad esempio potrebbe accadere durante l'azionamento dell'interruttore di manovra); **4)** verificare la presenza ed efficienza degli spingitori di legno per aiutarsi nel taglio di piccoli pezzi (se ben conformati ed utilizzati evitano di portare le mani troppo vicino al disco o comunque sulla sua traiettoria); **5)** verificare la stabilità della macchina (le vibrazioni eccessive possono provocare lo sbandamento del pezzo in lavorazione o delle mani che trattengono il pezzo); **6)** verificare la pulizia dell'area circostante la macchina, in particolare di quella corrispondente al posto di lavoro (eventuale materiale depositato può provocare inciampi o

scivolamenti); **7)** verificare la pulizia della superficie del banco di lavoro (eventuale materiale depositato può costituire intralcio durante l'uso e distrarre l'addetto dall'operazione di taglio); **8)** verificare l'integrità dei collegamenti elettrici e di terra dei fusibili e delle coperture delle parti sotto tensione (scatole morsettiere - interruttori); **9)** verificare il buon funzionamento dell'interruttore di manovra; **10)** verificare la disposizione del cavo di alimentazione (non deve intralciare le manovre, non deve essere soggetto ad urti o danneggiamenti con il materiale lavorato o da lavorare, non deve intralciare i passaggi).

Durante l'uso: **1)** registrare la cuffia di protezione in modo tale che l'imbocco venga a sfiorare il pezzo in lavorazione o verificare che sia libera di alzarsi al passaggio del pezzo in lavorazione e di abbassarsi sul banco di lavoro, per quelle basculanti; **2)** per tagli di piccoli pezzi e, comunque, per quei tagli in cui le mani si verrebbero a trovare in prossimità del disco o sulla sua traiettoria, è indispensabile utilizzare spingitoidi; **3)** non distrarsi durante il taglio del pezzo; **4)** normalmente la cuffia di protezione è anche un idoneo dispositivo atto a trattenere le schegge; **5)** usare gli occhiali, se nella lavorazione specifica la cuffia di protezione risultasse insufficiente a trattenere le schegge.

Dopo l'uso: **1)** la macchina potrebbe venire utilizzata da altra persona, quindi deve essere lasciata in perfetta efficienza; **2)** lasciare il banco di lavoro libero da materiali; **3)** lasciare la zona circostante pulita con particolare riferimento a quella corrispondente al posto di lavoro; **4)** verificare l'efficienza delle protezioni; **5)** segnalare le eventuali anomalie al responsabile del cantiere.

Riferimenti Normativi:

D.Lgs. 9 aprile 2008 n.81, Titolo III, Capo 1; D.Lgs. 9 aprile 2008 n.81, Titolo III, Capo 3; D.Lgs. 9 aprile 2008 n.81, Allegato 6.

- 2) DPI: utilizzatore sega circolare;

Prescrizioni Organizzative:

Devono essere forniti all'utilizzatore adeguati dispositivi di protezione individuale: **a)** casco; **b)** calzature di sicurezza; **c)** occhiali; **d)** otoprotettori; **e)** guanti.

Sega circolare

La sega circolare, quasi sempre presente nei cantieri, viene utilizzata per il taglio del legname da carpenteria e/o per quello usato nelle diverse lavorazioni. Dal punto di vista tipologico, le seghe circolari si differenziano, anzitutto, per essere fisse o mobili; altri parametri di diversificazione possono essere il tipo di motore elettrico (mono o trifase), la profondità del taglio della lama, la possibilità di regolare o meno la sua inclinazione, la trasmissione a cinghia o diretta. Le seghe circolari con postazione fissa sono costituite da un banco di lavoro al di sotto del quale viene ubicato un motore elettrico cui è vincolata la sega vera e propria con disco a sega o dentato. Al di sopra della sega è disposta una cuffia di protezione, posteriormente un coltello divisorio in acciaio ed inferiormente un carter a protezione delle cinghie di trasmissione e della lama. La versione portatile presenta un'impugnatura, affiancata al corpo motore dell'utensile, grazie alla quale è possibile dirigere il taglio, mentre il coltello divisorio è posizionato nella parte inferiore.

Rischi generati dall'uso dell'Attrezzo:

- 1) Elettrocuzione;
- 2) Inalazione polveri, fibre;
- 3) Punture, tagli, abrasioni;
- 4) Scivolamenti, cadute a livello;
- 5) Urti, colpi, impatti, compressioni;
- 6) Ustioni;

Misure Preventive e Protettive relative all'Attrezzo:

- 1) Sega circolare: misure preventive e protettive;

Prescrizioni Esecutive:

Prima dell'uso: **1)** Accertarsi della presenza e del buon funzionamento della cuffia di protezione registrabile o a caduta libera sul banco di lavoro, che deve lasciare scoperta la parte del disco strettamente necessaria ad effettuare il taglio; **2)** Assicurarsi della presenza del coltello divisorio collocato posteriormente al disco e della sua corretta posizione (a non più di 3 mm dalle lame), il cui scopo è tenere aperto il taglio operato sul pezzo in lavorazione; **3)** Assicurarsi della presenza degli schermi collocati ai due lati del disco (nella parte sottostante il banco di lavoro), di protezione da contatti accidentali; **4)** Assicurarsi della stabilità della macchina; **5)** Controllare la presenza ed il buono stato della protezione sovrastante il posto di manovra (tettoia); **6)** Accertarsi dell'integrità dei collegamenti e dei conduttori elettrici e di messa a terra visibili; **7)** Assicurarsi dell'integrità delle protezioni e dei ripari alle morsettiere e del buon funzionamento degli interruttori elettrici di

azionamento e di manovra; **8)** Prendi visione della posizione del comando per l'arresto d'emergenza e verificane l'efficienza.

Durante l'uso: **1)** Verifica la disposizione dei cavi di alimentazione affinché non intralcino i posti di lavoro e i passaggi, e non siano soggetti a danneggiamenti meccanici da parte del materiale da lavorare e lavorato; **2)** Provvvedi a registrare la cuffia di protezione in modo che l'imbocco sfiori il pezzo in lavorazione o, per quelle basculanti, accertati che sia libera di alzarsi al passaggio del pezzo in lavorazione e di abbassarsi sul banco di lavoro; **3)** Qualora debbano essere eseguite lavorazioni o tagli su piccoli pezzi, utilizza le apposite attrezzature speciali (spingitoi in legno, ecc.) per trattenere e movimentare il pezzo in prossimità degli organi lavoratori; **4)** Mantieni sgombro da materiali il banco di lavoro e l'area circostante la macchina; **5)** Informa tempestivamente il preposto e/o il datore di lavoro, di malfunzionamenti o pericoli che dovessero evidenziarsi durante il lavoro.

Dopo l'uso: **1)** Verifica di aver aperto tutti i circuiti elettrici della macchina (interrotto ogni operatività) e l'interruttore generale di alimentazione al quadro; **2)** Effettua tutte le operazioni di revisione e manutenzione della macchina secondo quanto indicato nel libretto e sempre dopo esserti accertato che la macchina sia spenta e non riavviabile da terzi accidentalmente; **3)** Pulisci la macchina da eventuali residui di materiale e, in particolare, verifica che il materiale lavorato o da lavorare non sia accidentalmente venuto ad interferire sui conduttori di alimentazione e/o messa a terra.

Riferimenti Normativi:

D.Lgs. 9 aprile 2008 n. 81, Art. 70; D.Lgs. 9 aprile 2008 n. 81, Allegato 6.

- 2) DPI: utilizzatore sega circolare;

Prescrizioni Organizzative:

Devono essere forniti al lavoratore adeguati dispositivi di protezione individuale: **a)** casco; **b)** calzature di sicurezza; **c)** occhiali; **d)** otoprotettori; **e)** guanti.

Smerigliatrice angolare (flessibile)

La smerigliatrice angolare a disco o a squadra, più conosciuta come mola a disco o flessibile o flex, è un utensile portatile che reca un disco ruotante la cui funzione è, a seconda del tipo di disco (abrasivo o diamantato), quella di tagliare, smussare, lisciare superfici anche estese. Dal punto di vista tipologico le smerigliatrici si differenziano per alimentazione (elettrica o pneumatica), e funzionamento (le mini smerigliatrici hanno potenza limitata, alto numero di giri e dischi di diametro che va da i 115 mm ai 125 mm mentre le smerigliatrici hanno potenza maggiore, velocità minore ma montano dischi di diametro da 180 mm a 230 mm).

Rischi generati dall'uso dell'Attrezzo:

- 1) Elettrocuzione;
- 2) Inalazione polveri, fibre;
- 3) Punture, tagli, abrasioni;
- 4) Ustioni;

Misure Preventive e Protettive relative all'Attrezzo:

- 1) Smerigliatrice angolare (flessibile): misure preventive e protettive;

Prescrizioni Esecutive:

Prima dell'uomo: **1)** Assicurati che l'utensile sia a doppio isolamento (220V) non collegato a terra; assicurati del corretto funzionamento dei dispositivi di comando (pulsanti e dispositivi di arresto) accertandoti, in special modo, dell'efficienza del dispositivo "a uomo presente" (automatico ritorno alla posizione di arresto, quando si rilascia l'impugnatura); **2)** Accertati che il cavo di alimentazione e la spina non presentino danneggiamenti, evitando assolutamente di utilizzare nastri isolanti adesivi per eseguire eventuali riparazioni; **3)** Accertati dell'assenza di materiale infiammabile in prossimità del posto di lavoro; **4)** Assicurati che l'elemento su cui operare non sia in tensione o attraversato da impianti tecnologici attivi; **5)** Evita assolutamente di operare tagli e/o smerigliature su contenitori o bombole che contengano o abbiano contenuto gas infiammabili o esplosivi o altre sostanze in grado di produrre vapori esplosivi; **6)** Accertati che le feritoie di raffreddamento, collocate sull'involucro esterno dell'utensile siano libere da qualsiasi ostruzione; **7)** Assicurati del corretto fissaggio del disco, e della sua idoneità al lavoro da eseguire; **8)** Accertati dell'integrità ed efficienza del disco; accertati dell'integrità e del corretto posizionamento delle protezioni del disco e paraschegge; **9)** Provvvedi a delimitare la zona di lavoro, impedendo a chiunque il transito o la sosta; segnala l'area di lavoro esposta a livello di rumorosità elevato.

Durante l'uso: **1)** Utilizza entrambe le mani per tenere saldamente l'attrezzo; **2)** Provvvedi a bloccare pezzi in lavorazione, mediante l'uso di morsetti ecc., evitando assolutamente qualsiasi

soluzione di fortuna (utilizzo dei piedi, ecc.); **3)** Durante le pause di lavoro, ricordati di interrompere l'alimentazione elettrica; **4)** Assicurati che terzi non possano inavvertitamente riavviare impianti tecnologici (elettricità, gas, acqua, ecc) che interessano la zona di lavoro; **5)** Posizionati in modo stabile prima di dare inizio alle lavorazioni; evita assolutamente di manomettere le protezioni del disco; **6)** Evita assolutamente di compiere operazioni di registrazione, manutenzione o riparazione su organi in movimento; **7)** Evita di toccare il disco al termine del lavoro (taglio e/o smerigliatura), poiché certamente surriscaldato; **8)** Durante la levigatura evita di esercitare forza sull'attrezzo appoggiandoti al materiale; **9)** Al termine delle operazioni di taglio, presta particolare attenzione ai contraccolpi dovuti al cedimento del materiale; **10)** Durante le operazioni di taglio praticate su muri, pavimenti o altre strutture che possano nascondere cavi elettrici, evita assolutamente di toccare le parti metalliche dell'utensile; **11)** Evita di velocizzare l'arresto del disco utilizzando il pezzo in lavorazione; **12)** Informa tempestivamente il preposto e/o il datore di lavoro, di malfunzionamenti o pericoli che dovessero evidenziarsi durante il lavoro.

Dopo l'uso: **1)** Assicurati di aver interrotto il collegamento elettrico; **2)** Effettua tutte le operazioni di revisione e manutenzione dell'attrezzo secondo quanto indicato nel libretto dopo esserti accertato di aver sconnesso l'alimentazione elettrica.

Riferimenti Normativi:

Legge 1 marzo 1968 n.186; D.M. 20 novembre 1968; Circolare Ministero della Sanità 25 novembre 1991 n.23; CEI 23-34; CEI 23-50; CEI 23-57; CEI 64-8; CEI 107-43; D.Lgs. 9 aprile 2008 n. 81, Allegato 6; D.Lgs. 9 aprile 2008 n. 81, Art. 81.

- 2) DPI: utilizzatore smerigliatrice angolare (flessibile);

Prescrizioni Organizzative:

Devono essere forniti al lavoratore adeguati dispositivi di protezione individuale: **a)** casco; **b)** calzature di sicurezza; **c)** occhiali; **d)** maschere (se presenti nell'aria polveri o sostanze nocive); **e)** otoprotettori; **f)** guanti antivibrazioni; **g)** indumenti protettivi (tute).

Taglierina elettrica

Attrezzatura elettrica da cantiere per il taglio di laterizi o piastrelle di ceramica.

Rischi generati dall'uso dell'Attrezzo:

- 1) Elettrocuzione;
- 2) Inalazione polveri, fibre;
- 3) Punture, tagli, abrasioni;
- 4) Ustioni;

Misure Preventive e Protettive relative all'Attrezzo:

- 1) Taglierina elettrica: misure preventive e protettive;

Prescrizioni Esecutive:

Prima dell'uso: **1)** Accertati della stabilità della macchina; **2)** Accertati del corretto fissaggio della lama e degli accessori; **3)** Accertati del buon stato e della corretta disposizione delle protezioni dagli organi di trasmissione (cinghie, pulegge, ecc.); **4)** Accertati dell'efficienza della lama di protezione del disco; **5)** Assicurati dell'efficienza del carrellino portapezzi; **6)** Accertati che l'area di lavoro sia sufficientemente illuminata; **7)** Accertati dell'integrità dei collegamenti e dei conduttori elettrici e di messa a terra visibili; **8)** Assicurati del corretto funzionamento dell'interruttore di avviamento; **9)** Assicurati del corretto funzionamento del dispositivo di sicurezza (bobina di sgancio) contro l'avviamento automatico in caso di accidentale rimessa in tensione della macchina; **10)** Accertati che il cavo di alimentazione non intralci i passaggi e sia posizionato in modo da evitare che sia esposto a danneggiamenti (causati dal materiale lavorato o da lavorare, transito di persone, ecc); **11)** Provvedi a riempire il contenitore d'acqua; **12)** Controlla la presenza ed il buono stato della protezione sovrastante il posto di manovra (tettoia).

Durante l'uso: **1)** Utilizza il carrello portapezzi per procedere alla lavorazione; **2)** Accertati che il pezzo da lavorare sia posizionato correttamente; **3)** Assumi una posizione stabile e ben equilibrata prima di procedere nel lavoro; **4)** Assicurati che la vaschetta posta sotto il piano di lavoro contenga sempre una sufficiente quantità d'acqua; **5)** Accertati che la macchina non si surriscaldi eccessivamente; **6)** Provvedi a mantenere ordinata l'area di lavoro, ed in special modo, adoperati affinché il piano di lavoro sia sempre pulito e sgombro da materiali di scarto; **7)** Assicurati di aver interrotto l'alimentazione elettrica durante le pause di lavoro; **8)** Informa tempestivamente il preposto e/o il datore di lavoro, di malfunzionamenti o pericoli che dovessero evidenziarsi durante il lavoro.

Dopo l'uso: **1)** Ricordati di scollegare elettricamente la macchina; pulisci la macchina da eventuali

residui di materiale curando, in particolare, la pulizia della vaschetta dell'acqua; **2)** Effettua tutte le operazioni di revisione e manutenzione della macchina secondo quanto indicato nel libretto e sempre dopo esserti accertato che la macchina sia spenta e non riavviabile da terzi accidentalmente.

Riferimenti Normativi:

Legge 1 marzo 1968 n.186; D.M. 20 novembre 1968; Circolare Ministero della Sanità 25 novembre 1991 n.23; CEI 23-34; CEI 23-50; CEI 23-57; CEI 64-8; CEI 107-43; D.Lgs. 9 aprile 2008 n. 81, Art. 81; D.Lgs. 9 aprile 2008 n. 81, Allegato 6.

- 2) DPI: utilizzatore taglierina elettrica;

Prescrizioni Organizzative:

Devono essere forniti al lavoratore adeguati dispositivi di protezione individuale: **a)** calzature di sicurezza; **b)** guanti.

Taglierina elettrica

La taglierina elettrica è un elettroutensile per il taglio di laterizi o piastrelle di ceramica.

Rischi generati dall'uso dell'Attrezzo:

- 1) Punture, tagli, abrasioni;
- 2) Urti, colpi, impatti, compressioni;

Misure Preventive e Protettive relative all'Attrezzo:

- 1) Taglierina elettrica: misure preventive e protettive;

Prescrizioni Esecutive:

Prima dell'uso: **1)** controllare che l'utensile non sia deteriorato; **2)** sostituire i manici che presentino incrinature o scheggiature; **3)** verificare il corretto fissaggio del manico; **4)** selezionare il tipo di utensile adeguato all'impiego; **5)** per punte e scalpelli utilizzare idonei paracolpi ed eliminare le sbavature dalle impugnature.

Durante l'uso: **1)** impugnare saldamente l'utensile; **2)** assumere una posizione corretta e stabile; **3)** distanziare adeguatamente gli altri lavoratori; **4)** non utilizzare in maniera impropria l'utensile; **5)** non abbandonare gli utensili nei passaggi ed assicurarli da una eventuale caduta dall'alto; **6)** utilizzare adeguati contenitori per riporre gli utensili di piccola taglia.

Dopo l'uso: **1)** pulire accuratamente l'utensile; **2)** riporre correttamente gli utensili; **3)** controllare lo stato d'uso dell'utensile.

Riferimenti Normativi:

D.Lgs. 9 aprile 2008 n.81, Titolo III, Capo 1; D.Lgs. 9 aprile 2008 n.81, Titolo III, Capo 3; D.Lgs. 9 aprile 2008 n.81, Allegato 6.

- 2) DPI: utilizzatore taglierina elettrica;

Prescrizioni Organizzative:

Devono essere forniti all'utilizzatore adeguati dispositivi di protezione individuale: **a)** casco; **b)** calzature di sicurezza; **c)** occhiali; **d)** guanti.

Trapano elettrico

Il trapano è un utensile di uso comune, adoperato per praticare fori sia in strutture murarie che in qualsiasi materiale (legno, metallo, calcestruzzo, ecc.), ad alimentazione prevalentemente elettrica. Esso è costituito essenzialmente da un motore elettrico, da un giunto meccanico (mandrino) che, accoppiato ad un variatore, produce un moto di rotazione e percussione, e dalla punta vera e propria. Il moto di percussione può mancare nelle versioni più semplici dell'utensile, così come quelle più sofisticate possono essere corredate da un dispositivo che permette di invertire il moto della punta.

Rischi generati dall'uso dell'Attrezzo:

- 1) Elettrocuzione;
- 2) Inalazione polveri, fibre;
- 3) Punture, tagli, abrasioni;
- 4) Ustioni;

Misure Preventive e Protettive relative all'Attrezzo:

- 1) Trapano elettrico: misure preventive e protettive;

Prescrizioni Esecutive:

Prima dell'uso: **1)** Assicurati che l'utensile sia a doppio isolamento (220V), o alimentato a bassissima tensione di sicurezza (50V), comunque non collegato a terra; **2)** Accertati che il cavo di alimentazione e la spina non presentino danneggiamenti, evitando assolutamente di utilizzare nastri isolanti adesivi per eseguire eventuali riparazioni; assicurati del corretto funzionamento dell'interruttore; **3)** Accertati del buon funzionamento dell'utensile; **4)** Assicurati del corretto fissaggio della punta; **5)** Accertati che le feritoie di raffreddamento, collocate sull'involucro esterno dell'utensile siano libere da qualsiasi ostruzione; assicurati che l'elemento su cui operare non sia in tensione o attraversato da impianti tecnologici attivi.

Durante l'uso: **1)** Durante le pause di lavoro, ricordati di interrompere l'alimentazione elettrica; **2)** Posizionati in modo stabile prima di dare inizio alle lavorazioni; **3)** Evita assolutamente di compiere operazioni di registrazione, manutenzione o riparazione su organi in movimento; **4)** Verifica la disposizione dei cavi di alimentazione affinché non intralcino i posti di lavoro e i passaggi, e non siano soggetti a danneggiamenti meccanici; **5)** Assicurati che terzi non possano inavvertitamente riavviare impianti tecnologici (elettricità, gas, acqua, ecc) che interessano la zona di lavoro; **6)** Durante le operazioni di taglio praticate su muri, pavimenti o altre strutture che possano nascondere cavi elettrici, evita assolutamente di toccare le parti metalliche dell'utensile; **7)** Informa tempestivamente il preposto e/o il datore di lavoro, di malfunzionamenti o pericoli che dovessero evidenziarsi durante il lavoro.

Dopo l'uso: **1)** Assicurati di aver interrotto il collegamento elettrico; **2)** Effettua tutte le operazioni di revisione e manutenzione dell'attrezzo secondo quanto indicato nel libretto dopo esserti accertato di aver sconnesso l'alimentazione elettrica.

Riferimenti Normativi:

D.M. 20 novembre 1968; Circolare Ministero della Sanità 25 novembre 1991 n.23; CEI 23-34; CEI 23-50; CEI 23-57; CEI 64-8; CEI 107-43; D.Lgs. 9 aprile 2008 n. 81, Allegato 6; D.Lgs. 9 aprile 2008 n. 81, Art. 81.

- 2) DPI: utilizzatore trapano elettrico;

Prescrizioni Organizzative:

Devono essere forniti al lavoratore adeguati dispositivi di protezione individuale: **a)** calzature di sicurezza; **b)** maschere (se presenti nell'aria polveri o sostanze nocive); **c)** otoprotettori; **d)** guanti.

Trapano elettrico

Il trapano è un utensile di uso comune adoperato per praticare fori sia in strutture murarie che in qualsiasi materiale.

Rischi generati dall'uso dell'Attrezzo:

- 1) Elettrocuzione;
- 2) Inalazione polveri, fibre;
- 3) Punture, tagli, abrasioni;

Misure Preventive e Protettive relative all'Attrezzo:

- 1) Trapano elettrico: misure preventive e protettive;

Prescrizioni Esecutive:

Prima dell'uso: **1)** verificare che l'utensile sia a doppio isolamento (220V), o alimentato a bassissima tensione di sicurezza (50V), comunque non collegato elettricamente a terra; **2)** verificare l'integrità e l'isolamento dei cavi e della spina di alimentazione; **3)** verificare il funzionamento dell'interruttore; **4)** controllare il regolare fissaggio della punta.

Durante l'uso: **1)** eseguire il lavoro in condizioni di stabilità adeguata; **2)** interrompere l'alimentazione elettrica durante le pause di lavoro; **3)** non intralciare i passaggi con il cavo di alimentazione.

Dopo l'uso: **1)** staccare il collegamento elettrico dell'utensile; **2)** pulire accuratamente l'utensile; **3)** segnalare eventuali malfunzionamenti.

Riferimenti Normativi:

D.Lgs. 9 aprile 2008 n.81, Titolo III, Capo 1; D.Lgs. 9 aprile 2008 n.81, Titolo III, Capo 3; D.Lgs. 9 aprile 2008 n.81, Allegato 6.

- 2) DPI: utilizzatore trapano elettrico;

Prescrizioni Organizzative:

Devono essere forniti all'utilizzatore adeguati dispositivi di protezione individuale: **a)** calzature di sicurezza; **b)** maschera; **c)** otoprotettori; **d)** guanti.

MACCHINE utilizzate nelle Lavorazioni

Elenco delle macchine:

- 1) Autocarro;
- 2) Autocarro con cestello;
- 3) Autocarro con gru;
- 4) Autogrù;
- 5) Autogrù;
- 6) Carrello elevatore;
- 7) Dumper;
- 8) Pala meccanica.

Autocarro

L'autocarro è una macchina utilizzata per il trasporto di mezzi, materiali da costruzione e/o di risulta da demolizioni o scavi, ecc., costituita essenzialmente da una cabina, destinata ad accogliere il conducente, ed un cassone generalmente ribaltabile, a mezzo di un sistema oleodinamico.

Rischi generati dall'uso della Macchina:

- 1) Caduta di materiale dall'alto o a livello;
- 2) Cesoiamenti, stritolamenti;
- 3) Inalazione polveri, fibre;
- 4) Incendi, esplosioni;
- 5) Investimento, ribaltamento;
- 6) Irritazioni cutanee, reazioni allergiche;
- 7) Movimentazione manuale dei carichi;
- 8) Rumore;

Attività con esposizione dei lavoratori a rumore. Per tutti i dettagli inerenti l'analisi del rischio (schede di valutazione, dispositivi di protezione individuale, ecc) si rimanda al documento di valutazione specifico.

Misure Preventive e Protettive relative al rischio:

Misure tecniche e organizzative:

Organizzazione del lavoro. Le attività lavorative devono essere organizzate tenuto conto delle seguenti indicazioni: **a)** adozione di metodi di lavoro che implicano una minore esposizione al rumore; **b)** scelta di attrezzature di lavoro adeguate, tenuto conto del lavoro da svolgere, che emettano il minor rumore possibile; **c)** riduzione del rumore mediante una migliore organizzazione del lavoro attraverso la limitazione e della durata e dell'intensità dell'esposizione e l'adozione di orari di lavoro appropriati, con sufficienti periodi di riposo; **d)** adozione di opportuni programmi di manutenzione delle attrezzature e macchine di lavoro, del luogo di lavoro e dei sistemi sul posto di lavoro; **e)** progettazione della struttura dei luoghi e dei posti di lavoro al fine di ridurre l'esposizione al rumore dei lavoratori; **f)** adozione di misure tecniche per il contenimento del rumore trasmesso per via aerea, quali schermature, involucri o rivestimenti realizzati con materiali fonoassorbenti; **g)** adozione di misure tecniche per il contenimento del rumore strutturale, quali sistemi di smorzamento o di isolamento; **h)** locali di riposo messi a disposizione ai lavoratori con rumorosità ridotta a un livello compatibile con il loro scopo e le loro condizioni di utilizzo.

- 9) Scivolamenti, cadute a livello;
- 10) Urti, colpi, impatti, compressioni;
- 11) Vibrazioni;

Attività con esposizione dei lavoratori a vibrazioni. Per tutti i dettagli inerenti l'analisi del rischio (schede di valutazione, ecc) si rimanda al documento di valutazione specifico.

Misure Preventive e Protettive relative al rischio:

Misure tecniche e organizzative:

Misure generali. I rischi, derivanti dall'esposizione dei lavoratori a vibrazioni, devono essere eliminati alla fonte o ridotti al minimo.

Misure Preventive e Protettive relative alla Macchina:

- 1) Autocarro: misure preventive e protettive;

Prescrizioni Esecutive:

Prima dell'uso: **1)** Controlla tutti i dispositivi di segnalazione (acustici e luminosi) e i gruppi ottici di illuminazione; **2)** Controlla tutti i comandi e i dispositivi frenanti; **3)** Disponi affinché la visibilità del posto di guida sia ottimale; **4)** Controlla i percorsi e le aree di manovra richiedendo, se necessario, la predisposizione di adeguati rafforzamenti; **5)** Nel cantiere procedi a velocità moderata, nel rispetto dei limiti ivi stabiliti; **6)** In prossimità dei posti di lavoro procedi a passo d'uomo; **7)** Durante gli spostamenti del mezzo, aziona il girofaro; **8)** Controlla che lungo i percorsi carrabili del cantiere e, in particolare, nella zona di lavoro non vi sia la presenza di sottoservizi (cavi, tubazioni, ecc. per il passaggio di gas, energia elettrica, acqua, fognature, linee telefoniche, ecc.); **9)** Se devi effettuare manovre in spazi ristretti o in condizioni di limitata visibilità, richiedi l'intervento di personale a terra; **10)** Evita, se non esplicitamente consentito, di transitare o fermarti in prossimità del bordo degli scavi; **11)** Accertati che il mezzo sia posizionato in maniera da consentire il passaggio pedonale e, comunque, provvedi a delimitare il raggio d'azione del mezzo; **12)** Verifica che non vi siano linee elettriche interferenti l'area di manovra del mezzo.

Durante l'uso: **1)** Annuncia l'inizio dell'azionamento del ribaltabile mediante l'apposito segnalatore acustico; **2)** Impedisci a chiunque di farsi trasportare all'interno del cassone; **3)** Evita assolutamente di azionare il ribaltabile se il mezzo è in posizione inclinata; **4)** Nel caricare il cassone poni attenzione a: disporre i carichi in maniera da non squilibrare il mezzo, vincolarli in modo da impedire spostamenti accidentali durante il trasporto, non superare l'ingombro ed il carico massimo; **5)** Evita sempre di caricare il mezzo oltre le sponde, qualora vengano movimentati materiali sfusi; **6)** Accertati sempre, prima del trasporto, che le sponde siano correttamente agganciate; **7)** Durante le operazioni di carico e scarico scendi dal mezzo se la cabina di guida non è dotata di roll-bar antischiacciamento; **8)** Durante i rifornimenti, spegni il motore, evita di fumare ed accertati dell'assenza di fiamme libere in adiacenza del mezzo; **9)** Informa tempestivamente il preposto e/o il datore di lavoro, di malfunzionamenti o pericoli che dovessero evidenziarsi durante il lavoro.

Dopo l'uso: **1)** Effettua tutte le operazioni di revisione e manutenzione della macchina (ponendo particolare attenzione ai freni ed ai pneumatici) secondo quanto indicato nel libretto del mezzo e sempre dopo esserti accertato che i motori siano spenti e non riavviabili da terzi accidentalmente.

Riferimenti Normativi:

Legge 1 marzo 1968 n.186; D.P.R. 24 luglio 1996 n.459; CEI 34-34; D.Lgs. 9 aprile 2008 n. 81, Art. 70; D.Lgs. 9 aprile 2008 n. 81, Allegato 6.

- 2) DPI: operatore autocarro;

Prescrizioni Organizzative:

Devono essere forniti al lavoratore adeguati dispositivi di protezione individuale: **a)** casco; **b)** calzature di sicurezza; **c)** guanti; **d)** indumenti protettivi (tute).

Attrezzi utilizzati dall'operatore:

- a) Attrezzi manuali;

Rischi generati dall'uso degli attrezzi:

Punture, tagli, abrasioni; Urti, colpi, impatti, compressioni.

Autocarro con cestello

L'autocarro con cestello è un mezzo d'opera dotato di braccio telescopico con cestello per lavori in elevazione.

Rischi generati dall'uso della Macchina:

- 1) Caduta dall'alto;
- 2) Caduta di materiale dall'alto o a livello;
- 3) Cesoiamenti, stritolamenti;
- 4) Elettrocuzione;
- 5) Incendi, esplosioni;
- 6) Investimento, ribaltamento;
- 7) Rumore;

Attività con esposizione dei lavoratori a rumore. Per tutti i dettagli inerenti l'analisi del rischio (schede di valutazione, dispositivi di protezione individuale, ecc) si rimanda al documento di valutazione specifico.

Misure Preventive e Protettive relative al rischio:

Misure tecniche e organizzative:

Organizzazione del lavoro. Le attività lavorative devono essere organizzate tenuto conto delle seguenti indicazioni: **a)** adozione di metodi di lavoro che implicano una minore esposizione al rumore; **b)** scelta di attrezzature di lavoro adeguate, tenuto conto del lavoro da svolgere, che emettano il minor rumore possibile; **c)** riduzione del rumore mediante una migliore organizzazione del lavoro attraverso la limitazione e della durata e dell'intensità dell'esposizione e l'adozione di orari di lavoro appropriati, con sufficienti periodi di riposo; **d)** adozione di opportuni programmi di manutenzione delle attrezzature e macchine di lavoro, del luogo di lavoro e dei sistemi sul posto di lavoro; **e)** progettazione della struttura dei luoghi e dei posti di lavoro al fine di ridurre l'esposizione al rumore dei lavoratori; **f)** adozione di misure tecniche per il contenimento del rumore trasmesso per via aerea, quali schermature, involucri o rivestimenti realizzati con materiali fonoassorbenti; **g)** adozione di misure tecniche per il contenimento del rumore strutturale, quali sistemi di smorzamento o di isolamento; **h)** locali di riposo messi a disposizione ai lavoratori con rumorosità ridotta a un livello compatibile con il loro scopo e le loro condizioni di utilizzo.

8) Vibrazioni;

Attività con esposizione dei lavoratori a vibrazioni. Per tutti i dettagli inerenti l'analisi del rischio (schede di valutazione, ecc) si rimanda al documento di valutazione specifico.

Misure Preventive e Protettive relative al rischio:

Misure tecniche e organizzative:

Misure generali. I rischi, derivanti dall'esposizione dei lavoratori a vibrazioni, devono essere eliminati alla fonte o ridotti al minimo.

Misure Preventive e Protettive relative alla Macchina:

1) Autocarro con cestello: misure preventive e protettive;

Prescrizioni Esecutive:

Prima dell'uso: **1)** verificare la posizione delle linee elettriche che possano interferire con le manovre; **2)** verificare l'idoneità dei percorsi; **3)** verificare il funzionamento dei dispositivi di manovra; **4)** verificare che il cestello sia munito di parapetto su tutti i lati verso il vuoto.

Durante l'uso: **1)** posizionare il carro su terreno solido ed in posizione orizzontale, controllando con la livella o il pendolino; **2)** utilizzare gli appositi stabilizzatori; **3)** le manovre devono essere eseguite con i comandi posti nel cestello; **4)** salire o scendere solo con il cestello in posizione di riposo; **5)** durante gli spostamenti portare in posizione di riposo ed evacuare il cestello; **6)** non sovraccaricare il cestello; **7)** non aggiungere sovrastrutture al cestello; **8)** l'area sottostante la zona operativa del cestello deve essere opportunamente delimitata; **9)** utilizzare i dispositivi di protezione individuale anticaduta, da collegare agli appositi attacchi; **10)** segnalare tempestivamente eventuali gravi malfunzionamenti; **11)** eseguire il rifornimento di carburante a motore spento e non fumare.

Dopo l'uso: **1)** posizionare correttamente il mezzo portando il cestello in posizione di riposo ed azionando il freno di stazionamento; **2)** lasciare sempre la macchina in perfetta efficienza, curandone la pulizia e la manutenzione secondo le indicazioni del costruttore.

Riferimenti Normativi:

D.Lgs. 9 aprile 2008 n.81, Titolo III, Capo 1; D.Lgs. 9 aprile 2008 n.81, Allegato 6.

2) DPI: operatore autocarro con cestello;

Prescrizioni Organizzative:

Devono essere forniti all'operatore adeguati dispositivi di protezione individuale: **a)** casco; **b)** calzature di sicurezza; **c)** guanti; **d)** indumenti protettivi; **e)** attrezzatura anticaduta.

Autocarro con gru

L'autocarro è un mezzo d'opera utilizzato per il trasporto di materiali da costruzione e il carico e lo scarico degli stessi mediante gru

Rischi generati dall'uso della Macchina:

1) Cesoiamenti, stritolamenti;

2) Elettrocuzione;

Elettrocuzione per contatto diretto o indiretto con parti dell'impianto elettrico in tensione o folgorazione dovuta a caduta di fulmini in prossimità del lavoratore.

3) Getti, schizzi;

4) Inalazione polveri, fibre;

5) Incendi, esplosioni;

6) Investimento, ribaltamento;

7) Rumore;

Attività con esposizione dei lavoratori a rumore. Per tutti i dettagli inerenti l'analisi del rischio (schede di valutazione, dispositivi di protezione individuale, ecc) si rimanda al documento di valutazione specifico.

Misure Preventive e Protettive relative al rischio:

Misure tecniche e organizzative:

Organizzazione del lavoro. Le attività lavorative devono essere organizzate tenuto conto delle seguenti indicazioni: **a)** adozione di metodi di lavoro che implicano una minore esposizione al rumore; **b)** scelta di attrezzature di lavoro adeguate, tenuto conto del lavoro da svolgere, che emettano il minor rumore possibile; **c)** riduzione del rumore mediante una migliore organizzazione del lavoro attraverso la limitazione e della durata e dell'intensità dell'esposizione e l'adozione di orari di lavoro appropriati, con sufficienti periodi di riposo; **d)** adozione di opportuni programmi di manutenzione delle attrezzature e macchine di lavoro, del luogo di lavoro e dei sistemi sul posto di lavoro; **e)** progettazione della struttura dei luoghi e dei posti di lavoro al fine di ridurre l'esposizione al rumore dei lavoratori; **f)** adozione di misure tecniche per il contenimento del rumore trasmesso per via aerea, quali schermature, involucri o rivestimenti realizzati con materiali fonoassorbenti; **g)** adozione di misure tecniche per il contenimento del rumore strutturale, quali sistemi di smorzamento o di isolamento; **h)** locali di riposo messi a disposizione ai lavoratori con rumorosità ridotta a un livello compatibile con il loro scopo e le loro condizioni di utilizzo.

- 8) Urti, colpi, impatti, compressioni;
- 9) Vibrazioni;

Attività con esposizione dei lavoratori a vibrazioni. Per tutti i dettagli inerenti l'analisi del rischio (schede di valutazione, ecc) si rimanda al documento di valutazione specifico.

Misure Preventive e Protettive relative al rischio:

Misure tecniche e organizzative:

Misure generali. I rischi, derivanti dall'esposizione dei lavoratori a vibrazioni, devono essere eliminati alla fonte o ridotti al minimo.

Misure Preventive e Protettive relative alla Macchina:

- 1) Autocarro con gru: misure preventive e protettive;

Prescrizioni Esecutive:

Prima dell'uso: **1)** verificare accuratamente l'efficienza dei dispositivi frenanti e di tutti i comandi in genere; **2)** verificare l'efficienza delle luci, dei dispositivi di segnalazione acustici e luminosi; **3)** garantire la visibilità del posto di guida; **4)** controllare che i percorsi in cantiere siano adeguati per la stabilità del mezzo; **5)** verificare che nella zona di lavoro non vi siano linee elettriche aeree che possano interferire con le manovre; **6)** verificare l'integrità dei tubi flessibili e dell'impianto oleodinamico in genere; **7)** ampliare con apposite plance la superficie di appoggio degli stabilizzatori; **8)** verificare l'efficienza della gru, compresa la sicura del gancio; **9)** verificare la presenza in cabina di un estintore.

Durante l'uso: **1)** adeguare la velocità ai limiti stabiliti in cantiere e transitare a passo d'uomo in prossimità dei posti di lavoro; **2)** non azionare la gru con il mezzo in posizione inclinata; **3)** non superare la portata massima e del mezzo e dell'apparecchio di sollevamento; **4)** non superare l'ingombro massimo; **5)** posizionare e fissare adeguatamente il carico in modo che risulti ben distribuito e che non possa subire spostamenti durante il trasporto; **6)** assicurarsi della corretta chiusura delle sponde; **7)** durante i rifornimenti di carburante spegnere il motore e non fumare; **8)** segnalare tempestivamente eventuali malfunzionamenti o situazioni pericolose; **9)** utilizzare adeguati accessori di sollevamento; **10)** mantenere i comandi puliti da grasso e olio; **11)** in caso di visibilità insufficiente richiedere l'aiuto di personale per eseguire le manovre.

Dopo l'uso: **1)** eseguire le operazioni di revisione e manutenzione necessarie al reimpiego a motore spento; **2)** posizionare correttamente il braccio della gru e bloccarlo in posizione di riposo; **3)** pulire convenientemente il mezzo; **4)** segnalare eventuali guasti.

Riferimenti Normativi:

D.Lgs. 9 aprile 2008 n.81, Titolo III, Capo 1; D.Lgs. 9 aprile 2008 n.81, Allegato 6.

- 2) DPI: operatore autocarro con gru;

Prescrizioni Organizzative:

Devono essere forniti all'operatore adeguati dispositivi di protezione individuale: **a)** casco; **b)** calzature di sicurezza; **c)** guanti; **d)** indumenti protettivi; **e)** otoprotettori.

Autogrù

L'autogrù è un mezzo d'opera dotato di braccio allungabile per la movimentazione, il sollevamento e il posizionamento di materiali, di componenti di macchine, di attrezzature, di parti d'opera ecc.

Rischi generati dall'uso della Macchina:

- 1) Cesoiamenti, stritolamenti;
- 2) Elettrocuzione;
- 3) Getti, schizzi;
- 4) Incendi, esplosioni;
- 5) Investimento, ribaltamento;
- 6) Punture, tagli, abrasioni;
- 7) Rumore;

Attività con esposizione dei lavoratori a rumore. Per tutti i dettagli inerenti l'analisi del rischio (schede di valutazione, dispositivi di protezione individuale, ecc) si rimanda al documento di valutazione specifico.

Misure Preventive e Protettive relative al rischio:

Misure tecniche e organizzative:

Organizzazione del lavoro. Le attività lavorative devono essere organizzate tenuto conto delle seguenti indicazioni: **a)** adozione di metodi di lavoro che implicano una minore esposizione al rumore; **b)** scelta di attrezzature di lavoro adeguate, tenuto conto del lavoro da svolgere, che emettano il minor rumore possibile; **c)** riduzione del rumore mediante una migliore organizzazione del lavoro attraverso la limitazione e della durata e dell'intensità dell'esposizione e l'adozione di orari di lavoro appropriati, con sufficienti periodi di riposo; **d)** adozione di opportuni programmi di manutenzione delle attrezzature e macchine di lavoro, del luogo di lavoro e dei sistemi sul posto di lavoro; **e)** progettazione della struttura dei luoghi e dei posti di lavoro al fine di ridurre l'esposizione al rumore dei lavoratori; **f)** adozione di misure tecniche per il contenimento del rumore trasmesso per via aerea, quali schermature, involucri o rivestimenti realizzati con materiali fonoassorbenti; **g)** adozione di misure tecniche per il contenimento del rumore strutturale, quali sistemi di smorzamento o di isolamento; **h)** locali di riposo messi a disposizione ai lavoratori con rumorosità ridotta a un livello compatibile con il loro scopo e le loro condizioni di utilizzo.

- 8) Urti, colpi, impatti, compressioni;
- 9) Vibrazioni;

Attività con esposizione dei lavoratori a vibrazioni. Per tutti i dettagli inerenti l'analisi del rischio (schede di valutazione, ecc) si rimanda al documento di valutazione specifico.

Misure Preventive e Protettive relative al rischio:

Misure tecniche e organizzative:

Misure generali. I rischi, derivanti dall'esposizione dei lavoratori a vibrazioni, devono essere eliminati alla fonte o ridotti al minimo.

Misure Preventive e Protettive relative alla Macchina:

- 1) Autogrù: misure preventive e protettive;

Prescrizioni Esecutive:

Prima dell'uso: **1)** verificare che nella zona di lavoro non vi siano linee elettriche aeree che possano interferire con le manovre; **2)** controllare i percorsi e le aree di manovra, approntando gli eventuali rafforzamenti; **3)** verificare l'efficienza dei comandi; **4)** ampliare con apposite plance la superficie di appoggio degli stabilizzatori; **5)** verificare che la macchina sia posizionata in modo da lasciare lo spazio sufficiente per il passaggio pedonale o delimitare la zona d'intervento; **6)** verificare la presenza in cabina di un estintore.

Durante l'uso: **1)** segnalare l'operatività del mezzo col girofaro; **2)** preavvisare l'inizio delle manovre con apposita segnalazione acustica; **3)** attenersi alle segnalazioni per procedere con le manovre; **4)** evitare, nella movimentazione del carico, posti di lavoro e/o di passaggio; **5)** eseguire le operazioni di sollevamento e scarico con le funi in posizione verticale; **6)** illuminare a sufficienza le zone per il lavoro notturno; **7)** segnalare tempestivamente eventuali malfunzionamenti o situazioni pericolose; **8)** non compiere su organi in movimento operazioni di manutenzione; **9)** mantenere i comandi puliti da grasso e olio; **10)** eseguire il rifornimento di carburante a motore spento e non fumare.

Dopo l'uso: **1)** non lasciare nessun carico sospeso; **2)** posizionare correttamente la macchina raccogliendo il braccio telescopico ed azionando il freno di stazionamento; **3)** eseguire le operazioni di revisione e manutenzione necessarie al reimpiego della macchina a motori spenti; **4)** nelle operazioni di manutenzione attenersi alle indicazioni del libretto della macchina.

Riferimenti Normativi:

D.Lgs. 9 aprile 2008 n.81, Titolo III, Capo 1; D.Lgs. 9 aprile 2008 n.81, Allegato 6.

- 2) DPI: operatore autogrù;

Prescrizioni Organizzative:

Devono essere forniti all'operatore adeguati dispositivi di protezione individuale: **a)** casco; **b)** calzature di sicurezza; **c)** otoprotettori; **d)** guanti; **e)** indumenti protettivi.

Autogrù

L'autogrù è un mezzo d'opera su gomma, costituito essenzialmente da una cabina, destinata ad accogliere il conducente, ed un apparecchio di sollevamento azionato direttamente dalla suddetta cabina o da apposita postazione. Il suo impiego in cantiere può essere il più disparato, data la versatilità del mezzo e le differenti potenzialità dei tipi in commercio, e può andare dal sollevamento (e posizionamento) dei componenti della gru, a quello di macchine o dei semplici materiali da costruzione, ecc.

Rischi generati dall'uso della Macchina:

- 1) Cesoiamenti, stritolamenti;
- 2) Elettrocuzione;
- 3) Inalazione polveri, fibre;
- 4) Incendi, esplosioni;
- 5) Investimento, ribaltamento;
- 6) Irritazioni cutanee, reazioni allergiche;
- 7) Movimentazione manuale dei carichi;
- 8) Punture, tagli, abrasioni;
- 9) Rumore;

Attività con esposizione dei lavoratori a rumore. Per tutti i dettagli inerenti l'analisi del rischio (schede di valutazione, dispositivi di protezione individuale, ecc) si rimanda al documento di valutazione specifico.

Misure Preventive e Protettive relative al rischio:

Misure tecniche e organizzative:

Organizzazione del lavoro. Le attività lavorative devono essere organizzate tenuto conto delle seguenti indicazioni: **a)** adozione di metodi di lavoro che implicano una minore esposizione al rumore; **b)** scelta di attrezzature di lavoro adeguate, tenuto conto del lavoro da svolgere, che emettano il minor rumore possibile; **c)** riduzione del rumore mediante una migliore organizzazione del lavoro attraverso la limitazione e della durata e dell'intensità dell'esposizione e l'adozione di orari di lavoro appropriati, con sufficienti periodi di riposo; **d)** adozione di opportuni programmi di manutenzione delle attrezzature e macchine di lavoro, del luogo di lavoro e dei sistemi sul posto di lavoro; **e)** progettazione della struttura dei luoghi e dei posti di lavoro al fine di ridurre l'esposizione al rumore dei lavoratori; **f)** adozione di misure tecniche per il contenimento del rumore trasmesso per via aerea, quali schermature, involucri o rivestimenti realizzati con materiali fonoassorbenti; **g)** adozione di misure tecniche per il contenimento del rumore strutturale, quali sistemi di smorzamento o di isolamento; **h)** locali di riposo messi a disposizione ai lavoratori con rumorosità ridotta a un livello compatibile con il loro scopo e le loro condizioni di utilizzo.

- 10) Scivolamenti, cadute a livello;
- 11) Urti, colpi, impatti, compressioni;
- 12) Vibrazioni;

Attività con esposizione dei lavoratori a vibrazioni. Per tutti i dettagli inerenti l'analisi del rischio (schede di valutazione, ecc) si rimanda al documento di valutazione specifico.

Misure Preventive e Protettive relative al rischio:

Misure tecniche e organizzative:

Misure generali. I rischi, derivanti dall'esposizione dei lavoratori a vibrazioni, devono essere eliminati alla fonte o ridotti al minimo.

Misure Preventive e Protettive relative alla Macchina:

- 1) Autogrù: misure preventive e protettive;

Prescrizioni Esecutive:

Prima dell'uso: **1)** Controlla tutti i dispositivi di segnalazione (acustici e luminosi) e i gruppi ottici di illuminazione; **2)** Controlla tutti i comandi e i dispositivi frenanti; **3)** Disponi affinché la visibilità del posto di guida sia ottimale; **4)** Verifica che siano correttamente disposte tutte le protezioni da organi in movimento; **5)** Controlla i percorsi e le aree di manovra richiedendo, se necessario, la predisposizione di adeguati rafforzamenti; **6)** Nel cantiere procedi a velocità moderata, nel rispetto dei limiti ivi stabiliti; **7)** In prossimità dei posti di lavoro procedi a passo d'uomo; **8)** Controlla che lungo i percorsi carrabili del cantiere e, in particolare, nella zona di lavoro non vi sia la presenza di sottoservizi (cavi, tubazioni, ecc. per il passaggio di gas, energia elettrica, acqua, fognature, linee telefoniche, ecc.); **9)** Se devi effettuare manovre in spazi ristretti o in condizioni di limitata visibilità, richiedi l'intervento di personale a terra; **10)** Durante gli spostamenti del mezzo e durante le manovre di sollevamento, aziona il girofaro; **11)** Evita, se non esplicitamente consentito, di transitare o fermarti in prossimità del bordo degli scavi; **12)** Accertati che il mezzo sia posizionato in maniera da consentire il passaggio pedonale e, comunque, provvedi a delimitare il raggio d'azione del mezzo; **13)** Stabilizza il mezzo utilizzando gli appositi stabilizzatori e, ove necessario, provvedi ad ampliarne l'appoggio con basi dotate adeguata resistenza; **14)** Verifica che non vi siano linee elettriche interferenti l'area di manovra del mezzo.

Durante l'uso: **1)** Annuncia l'inizio delle manovre di sollevamento mediante l'apposito segnalatore acustico; **2)** Durante il lavoro notturno utilizza gli appositi dispositivi di illuminazione; **3)** Il sollevamento e/o lo scarico deve essere sempre effettuato con le funi in posizione verticale; **4)** Atteniti alle indicazioni del personale a terra durante le operazioni di sollevamento e spostamento del carico; **5)** Evita di far transitare il carico al di sopra di postazioni di lavoro e/o passaggio; **6)** Cura la strumentazione ed i comandi, mantenendoli sempre puliti e privi di grasso, ecc.; **7)** Evita assolutamente di effettuare manutenzioni su organi in movimento; **8)** Durante i rifornimenti, spegni il motore, evita di fumare ed accertati dell'assenza di fiamme libere in adiacenza del mezzo; **9)** Informa tempestivamente il preposto e/o il datore di lavoro, di malfunzionamenti o pericoli che dovessero evidenziarsi durante il lavoro.

Dopo l'uso: **1)** Evita di lasciare carichi sospesi; **2)** Ritira il braccio telescopico e accertati di aver azionato il freno di stazionamento; **3)** Effettua tutte le operazioni di revisione e manutenzione della macchina secondo quanto indicato nel libretto del mezzo e sempre dopo esserti accertato che i motori siano spenti e non riavviabili da terzi accidentalmente.

Riferimenti Normativi:

D.M. 12 settembre 1959; Legge 1 marzo 1968 n.186; D.P.R. 24 luglio 1996 n.459; CEI 34-34; D.Lgs. 9 aprile 2008 n. 81, Art. 70; D.Lgs. 9 aprile 2008 n. 81, Allegato 6.

- 2) DPI: operatore autogrù;

Prescrizioni Organizzative:

Devono essere forniti al lavoratore adeguati dispositivi di protezione individuale: **a)** casco; **b)** calzature di sicurezza; **c)** otoprotettori; **d)** guanti; **e)** indumenti protettivi (tute).

Attrezzi utilizzati dall'operatore:

- a) Attrezzi manuali;

Rischi generati dall'uso degli attrezzi:

Punture, tagli, abrasioni; Urti, colpi, impatti, compressioni.

Carrello elevatore

Il carrello elevatore è una macchina su gomma utilizzata per il trasporto di materiali e costituita da una cabina, destinata ad accogliere il conducente, ed un attrezzo (forche) per il sollevamento e trasporto materiali.

Rischi generati dall'uso della Macchina:

- 1) Caduta dall'alto;
- 2) Caduta di materiale dall'alto o a livello;
- 3) Cesoiamenti, stritolamenti;
- 4) Elettrocuzione;
- 5) Inalazione fumi, gas, vapori;
- 6) Incendi, esplosioni;
- 7) Investimento, ribaltamento;
- 8) Irritazioni cutanee, reazioni allergiche;
- 9) Movimentazione manuale dei carichi;

- 10) Punture, tagli, abrasioni;
- 11) Rumore;

Attività con esposizione dei lavoratori a rumore. Per tutti i dettagli inerenti l'analisi del rischio (schede di valutazione, dispositivi di protezione individuale, ecc) si rimanda al documento di valutazione specifico.

Misure Preventive e Protettive relative al rischio:

Misure tecniche e organizzative:

Organizzazione del lavoro. Le attività lavorative devono essere organizzate tenuto conto delle seguenti indicazioni: **a)** adozione di metodi di lavoro che implicano una minore esposizione al rumore; **b)** scelta di attrezzature di lavoro adeguate, tenuto conto del lavoro da svolgere, che emettano il minor rumore possibile; **c)** riduzione del rumore mediante una migliore organizzazione del lavoro attraverso la limitazione e della durata e dell'intensità dell'esposizione e l'adozione di orari di lavoro appropriati, con sufficienti periodi di riposo; **d)** adozione di opportuni programmi di manutenzione delle attrezzature e macchine di lavoro, del luogo di lavoro e dei sistemi sul posto di lavoro; **e)** progettazione della struttura dei luoghi e dei posti di lavoro al fine di ridurre l'esposizione al rumore dei lavoratori; **f)** adozione di misure tecniche per il contenimento del rumore trasmesso per via aerea, quali schermature, involucri o rivestimenti realizzati con materiali fonoassorbenti; **g)** adozione di misure tecniche per il contenimento del rumore strutturale, quali sistemi di smorzamento o di isolamento; **h)** locali di riposo messi a disposizione ai lavoratori con rumorosità ridotta a un livello compatibile con il loro scopo e le loro condizioni di utilizzo.

- 12) Scivolamenti, cadute a livello;
- 13) Urti, colpi, impatti, compressioni;
- 14) Vibrazioni;

Attività con esposizione dei lavoratori a vibrazioni. Per tutti i dettagli inerenti l'analisi del rischio (schede di valutazione, ecc) si rimanda al documento di valutazione specifico.

Misure Preventive e Protettive relative al rischio:

Misure tecniche e organizzative:

Misure generali. I rischi, derivanti dall'esposizione dei lavoratori a vibrazioni, devono essere eliminati alla fonte o ridotti al minimo.

Organizzazione del lavoro. Le attività lavorative devono essere organizzate tenuto conto delle seguenti indicazioni: **a)** i metodi di lavoro adottati devono essere quelli che richiedono la minore esposizione a vibrazioni meccaniche; **b)** la durata e l'intensità dell'esposizione a vibrazioni meccaniche deve essere opportunamente limitata al minimo necessario per le esigenze della lavorazione; **c)** l'orario di lavoro deve essere organizzato in maniera appropriata al tipo di lavoro da svolgere; **d)** devono essere previsti adeguati periodi di riposo in funzione del tipo di lavoro da svolgere.

Attrezzature di lavoro. Le attrezzature di lavoro impiegate devono: **a)** essere adeguate al lavoro da svolgere; **b)** essere concepite nel rispetto dei principi ergonomici; **c)** produrre il minor livello possibile di vibrazioni, tenuto conto del lavoro da svolgere; **d)** essere soggette ad adeguati programmi di manutenzione.

Dispositivi di protezione individuale:

Indumenti per la protezione dal freddo e dall'umidità, dispositivi di smorzamento che attenuano la vibrazione trasmessa al corpo intero (piedi o parte seduta del lavoratore), sedili ammortizzanti che attenuano la vibrazione trasmessa al corpo intero (parte seduta del lavoratore).

Misure Preventive e Protettive relative alla Macchina:

- 1) Carrello elevatore: misure preventive e protettive;

Prescrizioni Esecutive:

Prima dell'uso: **1)** Controlla tutti i dispositivi di segnalazione (acustici e luminosi) e i gruppi ottici di illuminazione; **2)** Controlla tutti i comandi e i dispositivi frenanti; **3)** Disponi affinché la visibilità del posto di guida sia ottimale; **4)** Verifica che siano correttamente disposte tutte le protezioni da organi in movimento; **5)** Controlla i percorsi e le aree di manovra richiedendo, se necessario, la predisposizione di adeguati rafforzamenti; **6)** Nel cantiere procedi a velocità moderata, nel rispetto dei limiti ivi stabiliti; **7)** In prossimità dei posti di lavoro procedi a passo d'uomo; **8)** Controlla che lungo i percorsi carrabili del cantiere e, in particolare, nella zona di lavoro non vi sia la presenza di sottoservizi (cavi, tubazioni, ecc. per il passaggio di gas, energia elettrica, acqua, fognature, linee telefoniche, ecc.); **9)** Se devi effettuare manovre in spazi ristretti o in condizioni di limitata visibilità, richiedi l'intervento di personale a terra; **10)** Durante gli spostamenti del mezzo e durante le manovre di sollevamento, aziona il girofaro; **11)** Evita, se non esplicitamente consentito, di transitare o fermarti in prossimità del bordo degli scavi; **12)** Accertati che il mezzo sia posizionato in maniera da consentire il passaggio pedonale e, comunque, provvedi a delimitare il raggio d'azione del mezzo;

13) Verifica che non vi siano linee elettriche interferenti l'area di manovra del mezzo.

Durante l'uso: **1)** Annuncia l'inizio delle manovre di sollevamento e trasporto mediante l'apposito segnalatore acustico; **2)** Durante il lavoro notturno utilizza gli appositi dispositivi di illuminazione; **3)** Mantieni in basso la posizione della forche, sia negli spostamenti a vuoto che con il carico; **4)** Disponi il carico sulle forche (quantità e assetto) in funzione delle condizioni del percorso (presenza di accidentalità, inclinazione longitudinale e trasversale, ecc.), senza mai superare il carico massimo consentito; **5)** Cura particolare attenzione allo stoccaggio dei materiali movimentati, disponendoli in maniera stabile ed ordinata; **6)** Impedisce a chiunque l'accesso a bordo del mezzo, ed evita assolutamente di utilizzare le forche per sollevare persone; **7)** Evita di traslare il carico, durante la sua movimentazione, al di sopra di postazioni di lavoro e/o passaggio; **8)** Cura la strumentazione ed i comandi, mantenendoli sempre puliti e privi di grasso, ecc.; **9)** Evita assolutamente di effettuare manutenzioni su organi in movimento; **10)** Durante i rifornimenti, spegna il motore, evita di fumare ed accertati dell'assenza di fiamme libere in adiacenza del mezzo; **11)** Informa tempestivamente il preposto e/o il datore di lavoro, di malfunzionamenti o pericoli che dovessero evidenziarsi durante il lavoro.

Dopo l'uso: **1)** Evita di lasciare carichi sospesi in posizione elevata; riporta in basso la posizione della forche e accertati di aver azionato il freno di stazionamento; **2)** Effettua tutte le operazioni di revisione e manutenzione della macchina secondo quanto indicato nel libretto del mezzo e sempre dopo esserti accertato che i motori siano spenti e non riavviabili da terzi accidentalmente.

Riferimenti Normativi:

Legge 1 marzo 1968 n.186; D.P.R. 24 luglio 1996 n.459; CEI 34-34; D.Lgs. 9 aprile 2008 n. 81, Art. 70; D.Lgs. 9 aprile 2008 n. 81, Allegato 6.

- 2) DPI: operatore carrello elevatore;

Prescrizioni Organizzative:

Devono essere forniti al lavoratore adeguati dispositivi di protezione individuale: **a)** casco; **b)** calzature di sicurezza; **c)** guanti; **d)** indumenti protettivi (tute).

Dumper

Il dumper è una macchina utilizzata esclusivamente per il trasporto e lo scarico del materiale, costituita da un corpo semovente su ruote, munito di un cassone.

Lo scarico del materiale può avvenire posteriormente o lateralmente mediante appositi dispositivi oppure semplicemente a gravità. Il telaio della macchina può essere rigido o articolato intorno ad un asse verticale. In alcuni tipi di dumper, al fine di facilitare la manovra di scarico o distribuzione del materiale, il posto di guida ed i relativi comandi possono essere reversibili.

Rischi generati dall'uso della Macchina:

- 1) Caduta dall'alto;
- 2) Caduta di materiale dall'alto o a livello;
- 3) Cesoiamenti, stritolamenti;
- 4) Elettrocuzione;
- 5) Inalazione polveri, fibre;
- 6) Incendi, esplosioni;
- 7) Investimento, ribaltamento;
- 8) Irritazioni cutanee, reazioni allergiche;
- 9) Movimentazione manuale dei carichi;
- 10) Rumore;

Attività con esposizione dei lavoratori a rumore. Per tutti i dettagli inerenti l'analisi del rischio (schede di valutazione, dispositivi di protezione individuale, ecc) si rimanda al documento di valutazione specifico.

Misure Preventive e Protettive relative al rischio:

Misure tecniche e organizzative:

Organizzazione del lavoro. Le attività lavorative devono essere organizzate tenuto conto delle seguenti indicazioni: **a)** adozione di metodi di lavoro che implicano una minore esposizione al rumore; **b)** scelta di attrezzature di lavoro adeguate, tenuto conto del lavoro da svolgere, che emettano il minor rumore possibile; **c)** riduzione del rumore mediante una migliore organizzazione del lavoro attraverso la limitazione e della durata e dell'intensità dell'esposizione e l'adozione di orari di lavoro appropriati, con sufficienti periodi di riposo; **d)** adozione di opportuni programmi di manutenzione delle attrezzature e macchine di lavoro, del luogo di lavoro e dei sistemi sul posto di lavoro; **e)** progettazione della struttura dei luoghi e dei posti di lavoro al fine di ridurre l'esposizione al rumore dei lavoratori; **f)** adozione di misure tecniche per il contenimento del rumore trasmesso per via aerea, quali schermature, involucri o rivestimenti realizzati con materiali fonoassorbenti; **g)** adozione di misure tecniche per il contenimento del rumore strutturale, quali sistemi di smorzamento o di

isolamento; **h)** locali di riposo messi a disposizione ai lavoratori con rumorosità ridotta a un livello compatibile con il loro scopo e le loro condizioni di utilizzo.

Segnalazione e delimitazione dell'ambiente di lavoro. I luoghi di lavoro devono avere i seguenti requisiti: **a)** indicazione, con appositi segnali, dei luoghi di lavoro dove i lavoratori sono esposti ad un rumore al di sopra dei valori superiori di azione; **b)** ove ciò è tecnicamente possibile e giustificato dal rischio, delimitazione e accesso limitato delle aree, dove i lavoratori sono esposti ad un rumore al di sopra dei valori superiori di azione.

- 11) Scivolamenti, cadute a livello;
- 12) Urti, colpi, impatti, compressioni;
- 13) Vibrazioni;

Attività con esposizione dei lavoratori a vibrazioni. Per tutti i dettagli inerenti l'analisi del rischio (schede di valutazione, ecc) si rimanda al documento di valutazione specifico.

Misure Preventive e Protettive relative al rischio:

Misure tecniche e organizzative:

Misure generali. I rischi, derivanti dall'esposizione dei lavoratori a vibrazioni, devono essere eliminati alla fonte o ridotti al minimo.

Organizzazione del lavoro. Le attività lavorative devono essere organizzate tenuto conto delle seguenti indicazioni: **a)** i metodi di lavoro adottati devono essere quelli che richiedono la minore esposizione a vibrazioni meccaniche; **b)** la durata e l'intensità dell'esposizione a vibrazioni meccaniche deve essere opportunamente limitata al minimo necessario per le esigenze della lavorazione; **c)** l'orario di lavoro deve essere organizzato in maniera appropriata al tipo di lavoro da svolgere; **d)** devono essere previsti adeguati periodi di riposo in funzione del tipo di lavoro da svolgere.

Attrezzature di lavoro. Le attrezzature di lavoro impiegate devono: **a)** essere adeguate al lavoro da svolgere; **b)** essere concepite nel rispetto dei principi ergonomici; **c)** produrre il minor livello possibile di vibrazioni, tenuto conto del lavoro da svolgere; **d)** essere soggette ad adeguati programmi di manutenzione.

Dispositivi di protezione individuale:

Indumenti per la protezione dal freddo e dall'umidità, dispositivi di smorzamento che attenuano la vibrazione trasmessa al corpo intero (piedi o parte seduta del lavoratore), sedili ammortizzanti che attenuano la vibrazione trasmessa al corpo intero (parte seduta del lavoratore).

Misure Preventive e Protettive relative alla Macchina:

- 1) Dumper: misure preventive e protettive;

Prescrizioni Esecutive:

Prima dell'uso: **1)** Controlla tutti i dispositivi di segnalazione (acustici e luminosi) e i gruppi ottici di illuminazione; **2)** Controlla tutti i comandi e i dispositivi frenanti; **3)** Nel cantiere procedi a velocità moderata, nel rispetto dei limiti ivi stabiliti; in prossimità dei posti di lavoro procedi a passo d'uomo; **4)** Controlla i percorsi e le aree di manovra richiedendo, se necessario, la predisposizione di adeguati rafforzamenti; **5)** Durante gli spostamenti del mezzo, aziona il girofaro; **6)** Controlla che lungo i percorsi carrabili del cantiere e, in particolare, nella zona di lavoro non vi sia la presenza di sottoservizi (cavi, tubazioni, ecc. per il passaggio di gas, energia elettrica, acqua, fognature, linee telefoniche, ecc.); **7)** Se devi effettuare manovre in spazi ristretti o in condizioni di limitata visibilità, richiedi l'intervento di personale a terra.

Durante l'uso: **1)** Impedisci a chiunque di farsi trasportare all'interno del cassone; **2)** Evita di percorrere in retromarcia lunghi percorsi; **3)** Effettua gli spostamenti con il cassone in posizione di riposo; **4)** Evita assolutamente di azionare il ribaltabile se il mezzo è in posizione inclinata o in condizioni di stabilità precaria; **5)** Provedi a delimitare il raggio d'azione del mezzo; **6)** Cura la strumentazione ed i comandi, mantenendoli sempre puliti e privi di grasso, ecc.; **7)** Evita assolutamente di effettuare manutenzioni su organi in movimento; **8)** Durante i rifornimenti, spegni il motore, evita di fumare ed accertati dell'assenza di fiamme libere in adiacenza del mezzo; **9)** Informa tempestivamente il preposto e/o il datore di lavoro, di malfunzionamenti o pericoli che dovessero evidenziarsi durante il lavoro.

Dopo l'uso: **1)** Accertati di aver azionato il freno di stazionamento quando riponi il mezzo; **2)** Effettua tutte le operazioni di revisione e manutenzione della macchina (ponendo particolare attenzione ai freni ed ai pneumatici) secondo quanto indicato nel libretto del mezzo e sempre dopo esserti accertato che i motori siano spenti e non riavviabili da terzi accidentalmente.

Riferimenti Normativi:

Legge 1 marzo 1968 n.186; D.P.R. 24 luglio 1996 n.459; CEI 34-34; D.Lgs. 9 aprile 2008 n. 81, Art. 70; D.Lgs. 9 aprile 2008 n. 81, Allegato 6.

- 3) DPI: operatore dumper;

Prescrizioni Organizzative:

Devono essere forniti al lavoratore adeguati dispositivi di protezione individuale: **a)** casco; **b)** calzature di sicurezza; **c)** otoprotettori; **d)** guanti; **e)** maschere (se presenti nell'aria polveri o sostanze nocive); **f)** indumenti protettivi (tute).

Attrezzi utilizzati dall'operatore:

a) Attrezzi manuali;

Rischi generati dall'uso degli attrezzi:

Punture, tagli, abrasioni; Urt

Pala meccanica

La pala meccanica è una macchina utilizzata per lo scavo, carico, sollevamento, trasporto e scarico del materiale. La macchina è costituita da un corpo semovente, su cingoli o su ruote, munita di una benna, nella quale, mediante la spinta della macchina, avviene il caricamento del terreno. Lo scarico può avvenire mediante il rovesciamento della benna, frontalmente, lateralmente o posteriormente. I caricatori su ruote possono essere a telaio rigido o articolato intorno ad un asse verticale. Per particolari lavorazioni la macchina può essere equipaggiata anteriormente con benne speciali e, posteriormente, con attrezzi trainati o portati quali scarificatori, verricelli, ecc.

Rischi generati dall'uso della Macchina:

- 1) Cesoiamenti, stritolamenti;
- 2) Inalazione polveri, fibre;
- 3) Incendi, esplosioni;
- 4) Investimento, ribaltamento;
- 5) Irritazioni cutanee, reazioni allergiche;
- 6) Rumore;

Attività con esposizione dei lavoratori a rumore. Per tutti i dettagli inerenti l'analisi del rischio (schede di valutazione, dispositivi di protezione individuale, ecc) si rimanda al documento di valutazione specifico.

Misure Preventive e Protettive relative al rischio:

Misure tecniche e organizzative:

Organizzazione del lavoro. Le attività lavorative devono essere organizzate tenuto conto delle seguenti indicazioni: **a)** adozione di metodi di lavoro che implicano una minore esposizione al rumore; **b)** scelta di attrezzature di lavoro adeguate, tenuto conto del lavoro da svolgere, che emettano il minor rumore possibile; **c)** riduzione del rumore mediante una migliore organizzazione del lavoro attraverso la limitazione e della durata e dell'intensità dell'esposizione e l'adozione di orari di lavoro appropriati, con sufficienti periodi di riposo; **d)** adozione di opportuni programmi di manutenzione delle attrezzature e macchine di lavoro, del luogo di lavoro e dei sistemi sul posto di lavoro; **e)** progettazione della struttura dei luoghi e dei posti di lavoro al fine di ridurre l'esposizione al rumore dei lavoratori; **f)** adozione di misure tecniche per il contenimento del rumore trasmesso per via aerea, quali schermature, involucri o rivestimenti realizzati con materiali fonoassorbenti; **g)** adozione di misure tecniche per il contenimento del rumore strutturale, quali sistemi di smorzamento o di isolamento; **h)** locali di riposo messi a disposizione ai lavoratori con rumorosità ridotta a un livello compatibile con il loro scopo e le loro condizioni di utilizzo.

- 7) Scivolamenti, cadute a livello;
- 8) Vibrazioni;

Attività con esposizione dei lavoratori a vibrazioni. Per tutti i dettagli inerenti l'analisi del rischio (schede di valutazione, ecc) si rimanda al documento di valutazione specifico.

Misure Preventive e Protettive relative al rischio:

Misure tecniche e organizzative:

Misure generali. I rischi, derivanti dall'esposizione dei lavoratori a vibrazioni, devono essere eliminati alla fonte o ridotti al minimo.

Organizzazione del lavoro. Le attività lavorative devono essere organizzate tenuto conto delle seguenti indicazioni: **a)** i metodi di lavoro adottati devono essere quelli che richiedono la minore esposizione a vibrazioni meccaniche; **b)** la durata e l'intensità dell'esposizione a vibrazioni meccaniche deve essere opportunamente limitata al minimo necessario per le esigenze della lavorazione; **c)** l'orario di lavoro deve essere organizzato in maniera appropriata al tipo di lavoro da svolgere; **d)** devono essere previsti adeguati periodi di riposo in funzione del tipo di lavoro da svolgere.

Attrezzature di lavoro. Le attrezzature di lavoro impiegate devono: **a)** essere adeguate al lavoro da svolgere; **b)** essere concepite nel rispetto dei principi ergonomici; **c)** produrre il minor livello possibile di vibrazioni, tenuto conto del lavoro da svolgere; **d)** essere soggette ad adeguati programmi di manutenzione.

Dispositivi di protezione individuale:

Indumenti per la protezione dal freddo e dall'umidità, dispositivi di smorzamento che attenuano la vibrazione trasmessa al corpo intero (piedi o parte seduta del lavoratore), sedili ammortizzanti che attenuano la vibrazione trasmessa al corpo intero (parte seduta del lavoratore).

Misure Preventive e Protettive relative alla Macchina:

- 1) Pala meccanica: misure preventive e protettive;

Prescrizioni Esecutive:

Prima dell'uso: **1)** Controlla tutti i dispositivi di segnalazione (acustici e luminosi) e i gruppi ottici di illuminazione; **2)** Controlla tutti i comandi e i dispositivi frenanti; **3)** Disponi affinché la visibilità del posto di guida sia ottimale; **4)** Controlla, proteggendoti adeguatamente, l'integrità dei componenti dell'impianto oleodinamico, prestando particolare riguardo alle tubazioni flessibili; **5)** Verifica la funzionalità del dispositivo di attacco del martello e le connessioni delle relative tubazioni dell'impianto oleodinamico; **6)** Controlla i percorsi e le aree di manovra richiedendo, se necessario, la predisposizione di adeguati rafforzamenti; **7)** Nel cantiere procedi a velocità moderata, nel rispetto dei limiti ivi stabiliti; in prossimità dei posti di lavoro procedi a passo d'uomo; **8)** Durante gli spostamenti del mezzo, aziona il girofaro; **9)** Controlla che lungo i percorsi carrabili del cantiere e, in particolare, nella zona di lavoro non vi sia la presenza di sottoservizi (cavi, tubazioni, ecc. per il passaggio di gas, energia elettrica, acqua, fognature, linee telefoniche, ecc.); **10)** Se devi effettuare manovre in spazi ristretti o in condizioni di limitata visibilità, richiedi l'intervento di personale a terra; **11)** Evita, se non esplicitamente consentito, di transitare o fermarti in prossimità del bordo degli scavi; **12)** Valuta, con il preposto e/o il datore di lavoro, la distanza cui collocarsi da strutture pericolanti o da demolire e/o da superfici aventi incerta portanza; **13)** Provvedi a delimitare il raggio d'azione del mezzo; **14)** Provvedi a delimitare l'area esposta a livello di rumorosità elevata; **15)** Verifica che non vi siano linee elettriche interferenti l'area di manovra del mezzo.

Durante l'uso: **1)** Annuncia l'inizio delle manovre di scavo mediante l'apposito segnalatore acustico; **2)** Se il mezzo ne è dotato, estendi sempre gli stabilizzatori prima di iniziare le operazioni di demolizione; **3)** Durante il lavoro notturno utilizza gli appositi dispositivi di illuminazione; **4)** Impedisci a chiunque di farsi trasportare o sollevare all'interno della benna; **5)** Evita di traslare il carico, durante la sua movimentazione, al di sopra di postazioni di lavoro e/o passaggio; **6)** Cura la strumentazione ed i comandi, mantenendoli sempre puliti e privi di grasso, ecc.; **7)** Evita di caricare la benna, con materiale sfuso, oltre il suo bordo; **8)** Durante gli spostamenti tenere l'attrezzatura di lavoro ad una altezza dal terreno tale da assicurare una buona visibilità e stabilità; **9)** Durante le interruzioni momentanee del lavoro, abbassa a terra la benna ed aziona il dispositivo di blocco dei comandi; **10)** Durante i rifornimenti, spegni il motore, evita di fumare ed accertati dell'assenza di fiamme libere in adiacenza del mezzo; **11)** Informa tempestivamente il preposto e/o il datore di lavoro, di malfunzionamenti o pericoli che dovessero evidenziarsi durante il lavoro.

Dopo l'uso: **1)** Accertati di aver abbassato a terra la benna e di aver azionato il freno di stazionamento ed inserito il blocco dei comandi; **2)** Effettua tutte le operazioni di revisione e manutenzione della macchina secondo quanto indicato nel libretto del mezzo e sempre dopo esserti accertato che i motori siano spenti e non riavviabili da terzi accidentalmente.

Riferimenti Normativi:

Legge 1 marzo 1968 n.186; D.P.R. 24 luglio 1996 n.459; CEI 34-34; D.Lgs. 9 aprile 2008 n. 81, Art. 70; D.Lgs. 9 aprile 2008 n. 81, 6.

- 2) DPI: operatore pala meccanica;

Prescrizioni Organizzative:

Devono essere forniti al lavoratore adeguati dispositivi di protezione individuale: **a)** casco; **b)** copricapo; **c)** calzature di sicurezza; **d)** maschere (se presenti nell'aria polveri o sostanze nocive); **e)** otoprotettori; **f)** guanti; **g)** indumenti protettivi (tute).

Attrezzi utilizzati dall'operatore:

- a) Attrezzi manuali;

Rischi generati dall'uso degli attrezzi:

Punture, tagli, abrasioni; Urti, colpi, impatti, compressioni.

POTENZA SONORA ATTREZZATURE E MACCHINE

(art 190, D.Lgs. 81/2008 e s.m.i.)

ATTREZZATURA	Lavorazioni	Potenza Sonora dB(A)	Scheda
Sega circolare	Montaggio di pilastri in legno; Montaggio di travi in legno; Montaggio di arcarecci in legno; Montaggio di pannelli verticali prefabbricati in legno.	89.9	
Taglierina elettrica	Applicazione esterna di pannelli isolanti su superfici orizzontali e inclinate; Posa di manto di copertura in tegole; Realizzazione di divisori interni in legno; Realizzazione di contropareti e controsoffitti.	89.9	
Trapano elettrico	Montaggio di pilastri in legno; Montaggio di travi in legno; Montaggio di arcarecci in legno; Montaggio di pannelli verticali prefabbricati in legno; Posa di manto di copertura in tegole; Posa moduli fotovoltaici.	90.6	

MACCHINA	Lavorazioni	Potenza Sonora dB(A)	Scheda
Autocarro con cestello	Montaggio di pilastri in legno; Montaggio di travi in legno; Montaggio di arcarecci in legno.	73.7	
Autocarro con gru	Posa moduli fotovoltaici.	77.9	
Autogrù	Montaggio di pilastri in legno; Montaggio di travi in legno; Montaggio di arcarecci in legno; Montaggio di pannelli verticali prefabbricati in legno; Realizzazione di divisori interni in legno.	81.6	

COORDINAMENTO PER USO COMUNE DI APPRESTAMENTI, ATTREZZATURE, INFRASTRUTTURE, MEZZI E SERVIZI DI PROTEZIONE COLLETTIVA

(punto 2.1.2, lettera f, Allegato XV del D.Lgs. 81/2008)

I RISCHI DOVUTI PER LE INTERFERENZE NELLE DIVERSE LAVORAZIONI SONO ESSENZIALMENTE:

- **Caduta materiale dall'alto:** al fine di ridurre tali rischi verrà fatto obbligo in fase di esecuzione di non effettuare lavorazioni al di sotto di operatori in quota delimitando la zona con transenne mobili e segnali di divieto d'accesso.
- **Investimenti:** il rischio di investimenti di macchine operatrici verrà ridotto delimitando con transenne mobili e segnali di divieto la zona di operazione.
- **Seppellimenti e sprofondamenti:** il rischio verrà ridotto delimitando le zone di scavo con transenne mobili e segnali di divieto, e in fase di scavo sarà previsto un accurato puntellamento ed armatura delle pareti dello scavo.

- 1) Prima di attivare l'alimentazione elettrica la Ditta dovrà aver provveduto all'installazione del quadro generale di cantiere ad opera di impiantista
- 2) Il getto con autopompa non e' compatibile con altre lavorazioni
- 3) Il ponteggio dovrà essere completo per tutti i piani di ponte e montato su tutto il perimetro della costruzione, mantenuto a norma di legge e accessibile sino alla fase delle finiture, montato a seguire in alzato l'edificazione del fabbricato con anticipo rispetto ai piani di lavorazione, nella fase di smontaggio non sarà ammessa contemporaneità con altre lavorazioni
- 4) Vietato eseguire lavorazioni sui piani sostenuti dai puntelli e dai cristi
- 5) La fase di intonacatura non dovrà essere svolta contemporaneamente ad altre lavorazioni nello stesso vano e nello stesso piano ponte
- 6) La connessione cronologica tra le varie fasi e sub fasi di lavoro risultante dagli schemi allegati e indicata in ciascuna scheda e' prescrizione operativa vincolante
- 7) Sono valide le prescrizioni operative indicate in ogni scheda relativa alle singole fasi lavorative.

MODALITA' ORGANIZZATIVE DELLA COOPERAZIONE E DELLA RECIPROCA INFORMAZIONE TRA LE IMPRESE/LAVORATORI AUTONOMI

(punto 2.1.2, lettera g, Allegato XV del D.Lgs. 81/2008)

MODALITA' DI COOPERAZIONE

Successivamente alla consegna dei lavori e prima dell'inizio degli stessi, è prevista una riunione tra le varie parti (Committenza, Coordinatore in fase di Esecuzione, Imprese, lavoratori autonomi) in cui saranno discusse le varie parti di questo Piano, le misure attuative dello stesso, le problematiche relative alla presenza di più squadre di lavoratori, l'informazione dei lavoratori.

Saranno anche concordati i tempi di realizzazione dell'opera e l'aggiornamento della riunione periodica di coordinamento, anche se potrà essere richiesta in qualunque momento e da ciascuna delle parti una sua convocazione in caso di necessità.

Durante le lavorazioni, in caso di presenza di più imprese o lavoratori autonomi, si farà sempre riferimento al capo cantiere della ditta appaltatrice.

ORGANIZZAZIONE SERVIZIO DI PRONTO SOCCORSO, ANTINCENDIO ED EVACUAZIONE DEI LAVORATORI

(punto 2.1.2, lettera h, Allegato XV del D.Lgs. 81/2008)

EMERGENZE DURANTE L'ORARIO DI LAVORO

IN CASO DI INCENDIO

RILEVAMENTO E SEGNALAZIONE DI PRINCIPIO DI INCENDIO

Chiunque rilevi un principio di incendio deve, nei limiti delle proprie possibilità e con i mezzi a disposizione (estintori, sabbia, terra, etc.) intervenire per spegnere o circoscrivere l'incendio.

Nel caso che i primi tentativi di spegnimento non riescano o che il principio di incendio sia troppo esteso per poter intervenire isolatamente, deve:

- avvisare immediatamente il Capo cantiere segnalando l'ubicazione dell'incendio;

- rimanere a disposizione nelle vicinanze per collaborare con la squadra di emergenza (almeno il Capo cantiere ed un altro addetto adeguatamente addestrati) qualora non sussistano pericoli gravi ed immediati;
- qualora ci siano infortunati gravi ne dà avviso al Capo cantiere per la chiamata al Pronto Soccorso.

COMPITI DEL CAPO CANTIERE IN CASO DI SEGNALAZIONE DI PRINCIPIO DI INCENDIO

Il Capo cantiere deve:

- immediatamente accertarsi della gravità della situazione;
- nel caso di principio di incendio, interviene con i mezzi di estinzione presenti nel cantiere (estintori, sabbia, terra, acqua, etc.) per spegnere o circoscrivere l'incendio;
- in caso di incendio esteso attivare immediatamente il segnale acustico di ALLARME GENERALE al fine di richiamare nel LUOGO DI RACCOLTA situato all'esterno del cantiere, tutti gli operatori presenti nel cantiere;
- Avvertire telefonicamente i VVF (115)
- impedire l'accesso all'edificio a tutti gli estranei (autisti, personale di ditte terze, etc.) fatta esclusione dell'ambulanza e dei Vigili del Fuoco;
- qualora ci siano infortunati gravi avvisa immediatamente Pronto Soccorso chiamando il 118 e all'arrivo dell'ambulanza indirizza il personale del pronto soccorso sul luogo ove si è verificato l'evento.

COMPITI DELLE PERSONE PRESENTI NEL CANTIERE

Al segnale di chiamata:

- tutto il personale presente nel cantiere deve ordinatamente uscire e andare verso il LUOGO DI RACCOLTA situato all'esterno del cantiere.
- Gli autisti non ingombreranno coi propri mezzi le vie di transito.

COMPORAMENTO DA TENERE IN CASO DI INFORTUNIO GRAVE

COMPITI DEL LAVORATORE PRESENTE SUL LUOGO DELL'INFORTUNIO

Chiunque sia presente all'accadimento di un infortunio grave, deve:

- avvisare immediatamente il Capo cantiere segnalando l'ubicazione dell'infortunato e descrivendo sinteticamente l'accaduto.
- qualora non sussistano pericoli gravi ed immediati rimane a disposizione per prestare soccorso all'infortunato, nei limiti delle proprie conoscenze e capacità.

COMPITI DEL CAPO CANTIERE

Il Capo cantiere al ricevimento della segnalazione di un infortunio si accerta della gravità dell'accadimento ed eventualmente avvisa immediatamente il Pronto Soccorso chiamando il 118.

Nel caso abbia avuto adeguata formazione sulle procedure di pronto soccorso, effettua le procedure di emergenza (pericolo di vita) indicate dal Medico competente.

Ha cura di fare circoscrivere la zona e le attrezzature interessate all'infortunio, evitando di fare effettuare qualunque manomissione, in attesa dei rilievi del caso.

All'arrivo dell'ambulanza la indirizza nel luogo ove si è verificato l'evento.

ISTRUZIONI IN CASO DI PRONTO SOCCORSO CON FUORUSCITA DI SANGUE (EPISTASSI, FERITE)

Cosa deve fare il Capo cantiere in caso di sanguinamento:

1. evitare che altri operai entrino in contatto con il sangue;
2. prima di medicare le ferite o comunque entrare in contatto con il sangue, indossare i guanti di lattice che vanno sempre tenuti nella casetta di pronto soccorso;
3. dopo aver medicato la ferita riporre il materiale utilizzato in un sacchetto impermeabile e richiuderlo con cura
4. lavarsi le mani dopo essersi tolto i guanti qualora venisse casualmente a contatto con il sangue:
5. lavarsi accuratamente le mani

CONCLUSIONI GENERALI

Al presente Piano di Sicurezza e Coordinamento sono allegati i seguenti elaborati, da considerarsi parte integrante del Piano stesso:

Allegato "A" - Diagramma di Gantt (Cronoprogramma dei lavori);
Allegato "B" - Analisi e valutazione dei rischi (Probabilità ed entità del danno, valutazione dell'esposizione al rumore e alle vibrazioni);
Allegato "C" - Stima dei costi della sicurezza;

Si allegano, altresì:

Tavole esplicative di progetto;
Fascicolo della manutenzione (per la prevenzione e protezione dei rischi).

SOTTOSCRIZIONE E ACCETTAZIONE DEL PIANO

Il presente Piano di Sicurezza e Coordinamento è stato redatto dal COORDINATORE DELLA SICUREZZA PER LA PROGETTAZIONE, professionista abilitato ai sensi dell'art. 98 del D.Lgs. 81/08 e s.m.i., e costituisce parte integrante del contratto di appalto stipulato con le imprese aggiudicatrici dei lavori.

Il PSC sarà custodito presso il cantiere a disposizione degli organi di vigilanza competenti.

Il Coordinatore della Sicurezza per la Progettazione e la esecuzione firma

Ing.

Il presente documento con allegato il fascicolo dell'opera, redatti ai sensi dell'art. 91, comma 1 del D.Lgs. 9 aprile 2008, n. 81 e s.m.i. sono stati trasmessi al committente

Il committente firma data

Il presente documento, redatto ai sensi dell'art. 100 del D.Lgs. 9 aprile 2008, n. 81 e s.m.i., è trasmesso dal Committente alle seguenti ditte appaltatrici.

Impresa: firma dell'impresa data

Impresa: firma dell'impresa data

Impresa: firma dell'impresa data

Impresa: firma dell'impresa data

Regione: PUGLIA
Provincia: Foggia

Comuni: Orta Nova 2

**IMPIANTO FOTOVOLTAICO DELLA POTENZA
NOMINALE DI 4,026 MWp**

CODICE IDENTIFICATIVO PRATICA AUTORIZZAZIONE UNICA REGIONALE: -----

Società Proponente Amaranto Energie e Sviluppo S.r.l.

Via Orti 1/A
37050 San Pietro di Morubio (VR)
P.IVA: 08240530728

Titolo dell'Elaborato:

**PRIME INDICAZIONI E DISPOSIZIONI PER LA STESURA DEI
PIANI DI SICUREZZA**

Denominazione del file dell'Elaborato:

-----_DocumentazioneSpecialistica_.pdf

Elaborato:

0000

Progettista:

ing.
Ordine Ing. Brindisi n.
Via Del ,
72100 Brindisi
@ingpec.eu

Visti / Firme / Timbri:

SVILUPPO PROGETTO

Marseglia Amaranto Energie e Sviluppo S.r.l.
Via Orti 1/A
37050 San Pietro di Morubio (VR)



Formato di stampa: A4 - Scala N.A.

Data	Revisione	DESCRIZIONE	Elaborazione	Verifica e controllo
08.09.2020	0	PRIMA EMISSIONE	ing.	ing.
REVISIONI				

INDICE

1	Lavoro.....	pag. 2
2	Committenti.....	pag. 3
3	Responsabili.....	pag. 3
4	Imprese.....	pag. 4
5	Documentazione	pag. 8
6	Descrizione sintetica dell'opera	pag. 9
7	Segnaletica generale prevista nel cantiere.....	pag. 14
8	Lavorazioni e loro interferenze	pag. 17
9	Rischi individuati nelle lavorazioni e relative misure preventive e protettive.....	pag. 40
10	Attrezzature utilizzate nelle lavorazioni	pag. 48
11	Macchine utilizzate nelle lavorazioni.....	pag. 71
12	Potenza sonora attrezzature e macchine.....	pag. 84
13	Coordinamento delle lavorazioni e fasi	pag. 85
14	Coordinamento per uso comune di apprestamenti, attrezzature, infrastrutture, mezzi e servizi di protezione collettiva.....	pag. 89
15	Modalità organizzative della cooperazione, del coordinamento e della reciproca informazione tra le imprese/lavoratori autonomi	pag. 90
16	Organizzazione servizio di pronto soccorso, antincendio ed evacuazione dei lavoratori	pag. 93
17	Conclusioni generali	pag. 121

1 PREMESSA

Il sito sul quale sarà realizzato l'impianto fotovoltaico ricopre una superficie complessiva opzionata di 10,155 ha ricadenti in agro di Orta Nova (FG). Esso ricade nel foglio 4 ed è catastalmente individuato alle particelle 559 e 560. È ubicato a 5 km dal centro del comune di Orta Nova (FG). L'impianto fotovoltaico per la produzione di energia elettrica oggetto della presente relazione tecnico- descrittiva avrà le seguenti caratteristiche:

- potenza installata lato DC: 4,026 MWp;
- potenza dei singoli moduli: 665 W;
- n. 1 cabina di smistamento;
- rete elettrica interna a 1500 V tra i moduli fotovoltaici, e tra questi e le cabine di conversione e trasformazione;
- rete elettrica interna a bassa tensione per l'alimentazione dei servizi ausiliari di centrale (controllo, illuminazione, forza motrice, ecc...).
- rete elettrica interna a 30 kV per il collegamento in entra-esce tra le varie cabine di conversione/trasformazione e con la cabina di smistamento;
- rete telematica interna di monitoraggio per il controllo dell'impianto fotovoltaico;

Nel complesso l'intervento di realizzazione dell'impianto fotovoltaico, consterà delle seguenti opere:

- installazione dei moduli fotovoltaici;
- installazione delle cabine di conversione e trasformazione e della cabina di smistamento;
- realizzazione dei collegamenti elettrici di campo;
- realizzazione della viabilità interna;
- realizzazione del cavidotto MT;
- realizzazione della sottostazione elettrica.

L'elemento cardine di un impianto di produzione di energia elettrica da fonte fotovoltaica, è la cella fotovoltaica (di cui si compongono i moduli fotovoltaici), che grazie al materiale semiconduttore di cui è composta, trasforma l'energia luminosa derivante dal sole in corrente elettrica continua. Tale energia in corrente continua viene poi convertita in corrente alternata e può essere utilizzata direttamente dagli utenti, o immessa nella Rete di Trasmissione Nazionale.

In generale, i componenti principali di un impianto fotovoltaico sono:

i moduli fotovoltaici (costituiti dalle celle su descritte);

i cavi elettrici di collegamento;

gli inverter;

i trasformatori BT/MT;

i quadri di protezione e distribuzione in media tensione;

gli elettrodotti in media tensione;

i contatori per misurare l'energia elettrica prodotta dall'impianto;

le cabine di smistamento.

Il progetto del presente impianto prevede l'utilizzo di moduli fotovoltaici con struttura mobile ad inseguitore solare mono assiale, est-ovest. Questa tecnologia consente, attraverso la variazione dell'orientamento dei moduli, di mantenere la superficie captante sempre perpendicolare ai raggi solari, mediante l'utilizzo di un'apposita struttura che, ruotando sul suo asse Nord-Sud, ne consente la movimentazione giornaliera da Est a Ovest, coprendo un angolo sotteso tra $\pm 50^\circ$.

L'impianto fotovoltaico in oggetto sarà composto da 6054 moduli fotovoltaici di nuova generazione in silicio monocristallino di potenza nominale pari a 665 Wp. Le celle fotovoltaiche di cui si compone ogni modulo sono protette verso l'esterno da un vetro temprato ad altissima trasparenza e da un foglio di tedlar, il tutto incapsulato sotto vuoto ad alta temperatura tra due fogli di EVA (Ethylene/Vinyl /Acetate).

L'area su cui sorgerà l'impianto fotovoltaico sarà completamente recintata e dotata di illuminazione, impianto antintrusione e videosorveglianza.

Il presente documento ha lo scopo definire in via preliminare le linee guida per la redazione del Piano di Sicurezza e Coordinamento (PSC) relativo al progetto definitivo riguardante la realizzazione del predetto impianto di produzione e delle relative ulteriori opere come di seguito descritto.

A tale scopo vengono di seguito raccolte le prime indicazioni di massima per poter redigere il PSC dei lavori in oggetto e per fornire indicazioni sulla valutazione dei costi della sicurezza. Il PSC dovrà essere redatto in conformità a quanto previsto dall'art. 100 del D.Lgs. 81/08 e quindi dall'Allegato XV ed il fascicolo dell'opera secondo l'Allegato XVI allo stesso Decreto.

Nel seguito viene quindi fornita un'analisi preliminare del rischio mediante l'individuazione dei rischi specifici per ogni singola lavorazione, delle prescrizioni e delle schede relative al corretto utilizzo di attrezzature e mezzi d'opera al fine di garantire il rispetto delle norme per la prevenzione di infortuni e per la tutela della salute dei lavoratori.

I contenuti del presente documento dovranno essere tenuti in conto anche nella successiva eventuale fase di progettazione esecutiva. Tutti i soggetti interessati dalle diverse lavorazioni, ossia maestranze, tecnici, figure responsabili, nonché i referenti e gli utenti della Committenza, dovranno essere resi edotti sui rischi specifici e sulle misure di sicurezza da adottare. Il PSC subirà i necessari adattamenti/aggiornamenti in funzione dell'evoluzione delle esigenze reali e concrete del cantiere, tenendo conto dunque dell'avvicendamento delle imprese, della eventuale

contemporaneità ed interferenza tra le diverse lavorazioni, dell'utilizzo comune di impianti, attrezzature, mezzi logistici e dispositivi di protezione collettiva.

Il PSC che sarà sviluppato in seguito prenderà in considerazione ed approfondirà la salvaguardia dell'incolumità delle maestranze addette ai lavori, dei responsabili del cantiere, delle figure di supervisione e dei fornitori esterni.

Dovrà inoltre essere curato l'aspetto della valutazione dei rischi verso l'esterno e dall'esterno verso il cantiere per ridurre al minimo l'interferenza con l'ambiente circostante.

Tutte le figure di cantiere dovranno operare in stretta collaborazione col fine di garantire lo svolgimento in sicurezza delle attività, la corretta valutazione e risoluzione delle interferenze, assicurando un costante avanzamento dei lavori.

Tutte le problematiche comuni e generali di cantiere, ivi comprese quelle di natura logistica, dovranno essere tenute in debita considerazione nella redazione del Piano di Sicurezza e Coordinamento.

2 RIFERIMENTI NORMATIVI

Gli strumenti normativi da tenere in considerazione sono:

- D. Lgs. 81/08. Testo unico sulla sicurezza e ss.mm.ii;
- Direttiva Macchine 2006/42/CE;
- D.Lgs. 37/2008 - Sicurezza degli impianti;
- norme tecniche nazionali (UNI) ed europee (EN) applicabili.

3 LINEE GUIDA PER LA REDAZIONE DEL PIANO DI SICUREZZA E COORDINAMENTO

Il PSC verrà elaborato tenendo conto innanzi tutto che la vita di ogni cantiere ha una storia a se e non è riconducibile a procedure "ingessate". Si ritiene pertanto che i compiti del Coordinatore per la Sicurezza in fase di progettazione e del Coordinatore per la Sicurezza in fase di esecuzione dovranno essere finalizzati rispettivamente a redigere e far applicare i contenuti di un "Piano di sicurezza" che:

- 1) non lasci eccessivi spazi all'autonomia gestionale delle imprese esecutrici nella conduzione del lavoro, perché altrimenti diventerebbe troppo generico (disattendendo al fatto che il PSC deve essere uno strumento operativo che parte da una corretta programmazione e deve dare delle indicazioni ben precise per operare in sicurezza);
- 2) non programmi neppure in maniera troppo minuziosa la vita del cantiere per evitare di legarlo a "procedure burocratiche" che oltre a ridurre il legittimo potere gestionale delle imprese esecutrici non garantirebbero comunque la sicurezza sul lavoro perché "troppo rigidamente imposte o troppo macchinose", con la conseguenza che l'impresa e lo stesso Coordinatore in fase di esecuzione dei lavori, di fronte ad eccessive difficoltà procedurali, finirebbero spesso con il disattenderle.

4 MISURE GENERALI DI TUTELA

Organizzazione generale di cantiere

Nel merito è necessario che l'impresa, preliminarmente, valuti il sito in termini di organizzazione generale. Ciò significa, in relazione al tipo ed all'entità, considerare, ad esempio, il periodo in cui si svolgeranno i lavori, la durata prevista, il numero delle eventuali ditte subappaltatrici, il numero massimo ipotizzabile di addetti, la necessità di predisporre logisticamente il sito in modo da garantire un ambiente di lavoro non solo tecnicamente sicuro e igienico, ma anche il più possibile confortevole e gradito alla Committenza.

Misure generali di prevenzione e di igiene relative all'impianto di cantiere

Si ritiene sempre necessaria una disamina tecnica preventiva sulla situazione dell'area rispetto ad attraversamenti di eventuali sottoservizi, degli aspetti idrologici (canali di scolo, fontanili naturali, acquitrini, acque superficiali), gallerie, presenza di eventuali servitù a favore di altri, notizie sulla climatologia, quali, smottamenti, comportamento dei venti dominanti ed in genere delle condizioni meteorologiche.

Delimitazione dell'area

Al fine di identificare nel modo più chiaro l'area dei lavori è necessario che il PSC individui la recinzione del cantiere lungo tutto il suo perimetro. La recinzione ha lo scopo di impedire l'accesso agli estranei e di segnalare in modo inequivocabile la zona dei lavori. Deve essere costituita con delimitazioni robuste e durature corredate da richiami di divieto e pericolo. Recinzioni, sbarramenti, protezioni, segnalazioni e avvisi devono essere mantenuti in buone condizioni e resi ben visibili sia di giorno che di notte.

Tabellone informativo

L'obbligo dell'esibizione del cartello di cantiere è determinato da norme specifiche che definiscono le misure e i contenuti. Il PSC dovrà contenere indicazioni precise su dove dovrà essere collocato affinché sia ben visibile e contenere tutte le indicazioni necessarie a qualificare il cantiere. Uffici e baraccamenti vanno ubicati in modo opportuno, con una sistemazione razionale e nel rispetto dei vincoli imposti dalla normativa vigente.

Visite mediche obbligatorie

Il PSC dovrà contenere precise prescrizioni in merito agli accertamenti da parte dell'impresa in merito all'idoneità fisica dei lavoratori prima dell'assunzione accertata mediante visita medica generale, oppure tramite presa visione di idoneo documento sanitario personale, nonché in merito all'abbigliamento di lavoro e sistemi e mezzi personali di protezione idonei all'attività specifica che l'impresa sarà tenuta a fornire ai propri lavoratori. Tali DPI dovranno essere conformi alle norme. Inoltre dovranno essere disponibili in cantiere occhiali, maschere, tappi auricolari o cuffie contro il rumore, cinture di sicurezza ed attrezzature specifiche di trattenuta e quant'altro in relazione ad eventuali rischi specifici attinenti la particolarità del lavoro. Tutti i lavoratori dovranno indossare nel corso delle attività i DPI idonei alla specifica lavorazione cambiarli nel caso in cui il cambiamento di attività lo renda necessario.

Direzione cantiere, Sorveglianza lavori, Gestione della Sicurezza

L'organizzazione del lavoro e della sicurezza è articolata in diversi momenti di responsabilizzazione e di formazione dei vari soggetti interessati al processo produttivo così che a fianco di chi esercisce l'attività (datore di lavoro), in ogni unità produttiva e/o cantiere, vanno individuate anche le figure di coloro che dirigono le attività (dirigenti) e di coloro che le sorvegliano (preposti).

Le disposizioni in merito alla sicurezza richiedono da parte del datore di lavoro di:

- disporre, affinché siano attuate, le misure di sicurezza relative all'igiene ed all'ambiente di lavoro che assicurino i requisiti richiesti dalle vigenti disposizioni di legge ed alle più aggiornate norme tecniche, mettendo a disposizione i mezzi necessari;
- rendere edotti ed aggiornati i dirigenti, i preposti e gli stessi lavoratori, nell'ambito delle rispettive attribuzioni e competenze, sulle esigenze di sicurezza aziendale e sulle normative di attuazione con riferimento alle disposizioni di legge e tecniche in materia.

I dirigenti preposti alle attività nelle singole unità produttive e/o cantieri hanno il compito di gestire la sicurezza attraverso la:

- programmazione delle misure di sicurezza relative all'igiene ed all'ambiente di lavoro perché assicurino i requisiti richiesti dalle vigenti disposizioni tecniche di legge in materia e mettere a disposizione i mezzi necessari allo scopo;
- organizzazione dei sistemi di prevenzione collettiva e/o individuale in relazione alle specifiche lavorazioni;

- illustrazione ai preposti dei contenuti di quanto programmato rendendoli edotti dei sistemi di protezione previsti sia collettivi sia individuali in relazione ai rischi specifici cui sono esposti i lavoratori.

I dirigenti preposti alle attività nelle singole unità produttive e/o cantieri hanno il compito di:

- rendere edotte le ditte appaltatrici partecipanti e/o subappaltatrici e/o lavoratori autonomi sui contenuti di quanto programmato e sui sistemi di protezione previsti in relazione ai rischi specifici esistenti nell'ambiente di lavoro in cui sono chiamate a prestare la loro attività, oltre alle disposizioni particolari del presente Piano;
- rendere edotti i lavoratori dei rischi specifici cui sono esposti e portare a loro conoscenza le norme essenziali di prevenzione con i mezzi a disposizione, tenuto conto dell'organizzazione aziendale del lavoro;
- mettere a disposizione dei lavoratori i mezzi di protezione, sia collettivi che individuali, e disporre che i singoli lavoratori osservino le norme di sicurezza;
- verificare ed esigere che siano rispettate le disposizioni di legge e le misure programmate ai fini della sicurezza collettiva ed individuale;
- predisporre affinché gli ambienti, gli impianti, i mezzi tecnici ed i dispositivi di sicurezza siano mantenuti in buona ed efficiente condizione, provvedendo altresì a fare effettuare le verifiche ed i controlli previsti.

I responsabili di cantiere che sovrintendono le attività nelle singole unità produttive e/o cantieri hanno il compito di:

- attuare tutte le misure previste dal piano di sicurezza;
- esigere che i lavoratori osservino le norme di sicurezza e facciano uso dei mezzi personali di protezione messi a loro disposizione;
- aggiornare i lavoratori sulle norme essenziali di sicurezza in relazione ai rischi specifici cui sono esposti.

Coordinamento

Tale Coordinamento è di pertinenza del Coordinatore in fase di esecuzione. L'impresa non si potrà esimere di fornire la documentazione, le strutture, le informazioni e quant'altro necessario di specifica competenza al fine di permettere lo sviluppo temporale ed ordinato degli interventi oggetto di appalto.

A tal fine l'Impresa dovrà redigere e sottoporre all'approvazione del Coordinatore il cronoprogramma esecutivo delle singole lavorazioni in modo da pianificare le procedure di sicurezza per ciascuna fase lavorativa e coordinare e gestire le interferenze tra fasi lavorative concomitanti. L'impresa dovrà farsi carico di coordinare gli aspetti sanitari delle maestranze delle eventuali ditte associate e/o subappaltatrici. Pertanto dovrà prevedere la nomina di un Medico Competente che si assumerà la responsabilità in termini sanitari del cantiere in oggetto. In particolare dovrà organizzare il servizio di pronto soccorso ed intervento e le procedure sanitarie e di emergenza da seguire per i lavori particolarmente rischiosi. Inoltre dovrà considerare anche gli aspetti igienici e alimentari relativi al cantiere. Sarà sua cura organizzare e formare le squadre di primo soccorso e, se necessario, prevedere il personale paramedico. I datori di lavoro ovvero i dirigenti ed i preposti durante l'esecuzione dell'opera, osservano le misure generali di cui al D.Lgs. 81 del 09 aprile 2008 - Testo unico per la Sicurezza, e garantiscono:

- il mantenimento del cantiere in condizioni ordinate e di soddisfacente salubrità;
- la scelta dell'ubicazione di posti di lavoro tenendo conto delle condizioni di accesso a tali posti, definendo vie o zone di spostamento o di circolazione;
- le condizioni di movimentazione dei vari materiali;
- la manutenzione, il controllo prima dell'entrata in servizio e il controllo periodico degli impianti e dei dispositivi al fine di eliminare i difetti che possono pregiudicare la sicurezza e la salute dei lavoratori;
- la delimitazione e l'allestimento delle zone di stoccaggio e di deposito dei vari materiali, in particolare quando si tratta di materie e di sostanze pericolose;
- l'adeguamento, in funzione dell'evoluzione del cantiere, della durata effettiva da attribuire ai vari tipi di lavoro o fasi di lavoro;
- la cooperazione tra datori di lavoro e lavoratori autonomi;
- le interazioni con le attività che avvengono sul luogo, all'interno o in prossimità del cantiere;
- l'osservanza scrupolosa delle norme e delle prescrizioni di sicurezza e di salubrità;
- I lavoratori devono:
 - osservare le norme di sicurezza previste dalla legge e disposte dal datore di lavoro al fine della sicurezza individuale e collettiva; usare con cura i mezzi di protezione messi a loro disposizione e gli altri mezzi di protezione forniti dal datore di lavoro;
 - segnalare immediatamente le deficienze dei mezzi di sicurezza o di protezione e le altre condizioni di pericolo di cui venissero a conoscenza, adoperandosi direttamente in caso di urgenza e nei limiti delle proprie competenze e possibilità;

- non rimuovere o modificare i dispositivi e gli altri mezzi di protezione e sicurezza;
- non compiere di propria iniziativa, operazioni o manovre che non siano di loro competenza e che possano compromettere la sicurezza propria o di altre persone.

E' fatto obbligo, per le imprese esecutrici per il cantiere in oggetto, redigere, tramite propria valutazione ai sensi del D.Lgs. 81 del 09 aprile 2008 – Testo unico per la Sicurezza, apposito Piano Operativo di Sicurezza P.O.S.. Tale documento è da considerarsi documento contrattuale e deve essere tenuto alla stregua di un atto contabile insieme a tutta la documentazione che per legge deve essere custodita in cantiere.

Nella seconda parte del "PSC" dovranno essere trattati argomenti che riguardano il "Piano dettagliato della sicurezza per Fasi di lavoro" che nasce dal "Programma di esecuzione dei lavori", che naturalmente va considerato come un'ipotesi attendibile ma preliminare di come verranno poi eseguiti i lavori dall'impresa. Al Cronoprogramma ipotizzato saranno collegate delle "Procedure operative per le Fasi più significative dei lavori" e delle "Schede di sicurezza collegate alle singole Fasi lavorative programmate" con l'intento di evidenziare le misure di prevenzione dei rischi simultanei risultanti dall'eventuale presenza di più imprese e di prevedere l'utilizzazione di impianti comuni, mezzi logistici e di protezione collettiva.

Concludono il PSC le indicazioni alle imprese per la "corretta redazione del Piano Operativo per la Sicurezza (POS)" e la proposta di adottare delle "Schede di sicurezza per l'impiego di ogni singolo macchinario tipo", che saranno comunque allegate al PSC in forma esemplificativa e non esaustiva.

5 VALUTAZIONE DEI RISCHI E MISURE DI PREVENZIONE E PROTEZIONE GENERALI

Nel PSC dovranno essere analizzati i rischi derivanti dalle attività elencate al paragrafo precedente e necessarie per la realizzazione dell'opera di che trattasi. L'organizzazione del cantiere e le modalità operative saranno alla base della valutazione del PSC stesso.

A seguito dell'individuazione delle varie fasi lavorative, saranno evidenziati i rischi prevedibili e/o l'impiego di sostanze pericolose e, quindi, le misure di prevenzione da adottare per il mantenimento delle condizioni di sicurezza in cantiere.

L'obiettivo della valutazione dei rischi è quello di consentire al datore di lavoro di prendere tutti i provvedimenti necessari per salvaguardare la sicurezza dei lavoratori, sulla base dell'individuazione dei possibili rischi.

Le indicazioni qui riportate non intendono analizzare o riguardare le problematiche inerenti le diverse fasi lavorative che dovranno essere oggetto del piano di sicurezza e coordinamento e dei relativi POS, ma vogliono solo sottolineare alcune criticità che dovranno essere valutate durante la progettazione della sicurezza.

Si individuano pertanto una serie di rischi potenziali che dovranno essere analizzati e valutati in dettaglio nel Piano di sicurezza e Coordinamento:

- Rischio di **caduta all'interno di scavi** con profondità variabile;
- Rischio di **caduta dall'alto**;
- Rischio di **seppellimento** negli scavi;
- Rischio di **caduta di materiale dall'alto** durante le operazioni di movimentazione dei carichi (cavi, moduli, strutture di sostegno, cabine prefabbricate, ecc.);
- Rischio di **investimento**, date le notevoli dimensioni delle aree di cantiere ed il numero dei mezzi adoperati;
- Rischio di **elettrocuzione** dovuto ai collegamenti elettrici da realizzare;
- Rischio **urti, colpi, impatti, tagli, abrasioni, cesoiamento, stritolamento** ecc. dovuti al normale svolgimento delle attività lavorative;
- Rischio **inalazione fumi e polveri**.
- Rischio **rumore e vibrazioni**;
- Rischio **chimico e biologico**.

Nella redazione del PSC si dovrà inoltre tener conto dei rischi che scaturiscono dalle caratteristiche delle aree interessate dai lavori quali ad esempio:

- Presenza di linee elettriche interrato ed aeree;
- Presenza di reti fognarie e idriche;
- Presenza di fibre ottiche;
- Presenza di ordigni bellici;
- Strade.

Relativamente ai rischi evidenziati, si riportano alcune delle misure di prevenzione generali che dovranno essere approfondite ed integrate in fase di progettazione della sicurezza:

- Delimitare le aree di cantiere con apposite recinzioni per impedire l'accesso a personale non autorizzato;
- Mantenere il cantiere in condizioni ordinate e di soddisfacente salubrità;
- Scegliere l'ubicazione dei posti di lavoro tenendo conto delle condizioni di accesso a tali posti, definendo vie o zone di spostamento o di circolazione;
- Delimitare ed allestire adeguatamente le aree di deposito e stoccaggio dei vari materiali, in particolare quando trattasi di materiali e sostanze pericolose o che possono provocare pericolo;
- Apporre tutta la segnaletica di sicurezza obbligatoria e necessaria;
- Garantire la protezione degli scavi anche mediante la realizzazione di opportuni parapetti (scavi con profondità >2m);

- Segnalare adeguatamente la presenza di scavi;
- Realizzare strutture di rinforzo delle pareti degli scavi qualora la natura del terreno lo renda necessario;
- Realizzare idonei sistemi di accesso agli scavi da utilizzare come vie di esodo in situazioni di emergenza;
- Evitare depositi di materiale in prossimità degli scavi;
- Non far transitare carichi sospesi al di sopra dei lavoratori;
- Per la movimentazione dei carichi adoperare esclusivamente mezzi ed attrezzature idonei e tenuti in buone condizioni;
- Prima di ogni movimentazione di carichi verificare l'affidabilità delle imbragature;
- I lavoratori dovranno utilizzare indumenti ad alta visibilità soprattutto durante le fasi lavorative che interessano le strade;
- La viabilità di cantiere dovrà essere opportunamente delimitata e segnalata;
- Individuare e segnalare prima dell'inizio dei lavori la presenza di linee elettriche aeree e/o reti e servizi interrati;
- Non eseguire lavori non elettrici in prossimità di linee elettriche;
- Utilizzare attrezzature certificate ed tenute in idonee condizioni;
- Proteggere adeguatamente il percorso cavi di attrezzature ed impianti elettrici di cantiere;
- Garantire costantemente la presenza in cantiere di un Preposto nonché Addetti Antincendio e Primo Soccorso;
- Garantire la presenza in cantiere di un numero adeguato di estintori;
- Utilizzare attrezzature a basso impatto sonoro e vibrante;
- Stoccare i materiali in modo da evitare crolli;
- Gestire adeguatamente l'accesso di fornitori all'interno del cantiere;
- Utilizzare impalcati ed apprestamenti certificati ed in buono stato.

Qualora non fosse possibile eliminare completamente i rischi, dovranno essere indicati i DPI e i DPC atti a ridurre l'esposizione da parte di tutti i lavoratori.

Si sottolinea l'importanza di evitare lo svolgimento di lavorazioni interferenti. Qualora fosse strettamente necessario il Coordinatore della Sicurezza in fase di Progettazione nell'ambito della redazione del PSC ed il Coordinatore della Sicurezza in fase di Esecuzione, in accordo con le imprese, provvedono alla loro pianificazione ciascuno per le proprie competenze.

6 STIMA DEI COSTI INERENTI LA SICUREZZA

La stima dettagliata dei costi della sicurezza sarà effettuata in fase di progettazione e dovrà tener conto dei seguenti elementi:

- apprestamenti, servizi e procedure necessari per la sicurezza del cantiere,
- misure preventive e protettive ovvero DPI resi necessari per la presenza di lavorazioni interferenti;
- impianti di cantiere;
- attrezzature, infrastrutture, mezzi e servizi di protezione collettiva;
- coordinamento delle attività nel cantiere;
- coordinamento degli apprestamenti di uso comune;
- eventuali interventi finalizzati alla sicurezza e richiesti per lo sfasamento spaziale o temporale delle lavorazioni interferenti;
- procedure contenute nel PSC e previste per specifici motivi di sicurezza.

La stima dovrà essere congrua, analitica per voci singole, a corpo o a misura, riferita a prezziari standard o specializzati, o basata su listini ufficiali. Nel caso non fossero disponibili voci di prezziario si farà riferimento ad analisi dei costi desunte da indagini di mercato.

I costi della sicurezza così individuati, saranno compresi nell'importo totale dei lavori, ed individuano la parte del costo dell'opera non assoggettata a ribasso nelle offerte delle imprese.

Ad ogni modo, in considerazione della tipologia di intervento, del contesto in cui sarà inserito il cantiere, della tipologia di intervento complessivo, delle singole fasi lavorative e delle possibili interferenze tra le stesse, si ritiene di stimare sommariamente i costi della sicurezza in misura pari al 3 % dell'importo complessivo dei lavori quale riveniente dal computo metrico estimativo elaborato secondo i criteri sopra enunciati.

7 PIANIFICAZIONE E PROGRAMMAZIONE DELLE LAVORAZIONI

Il Piano di Sicurezza e Coordinamento dovrà contenere il cronoprogramma delle attività al fine di definire ciascuna fase di lavoro, comprese le fasi di allestimento e smontaggio di tutte le misure necessarie per la messa in sicurezza del cantiere. Ogni fase così definita sarà caratterizzata da un arco temporale. Per la redazione del Diagramma di Gantt saranno verificate le contemporaneità tra le fasi per individuare le necessarie azioni di coordinamento delle interferenze, tenendo anche presente la possibilità che alcune fasi di lavoro possano essere svolte da imprese diverse.

8 SCHEDA DOCUMENTI DA CONSEGNARE AL CSE

Ditta _____

In riferimento al cantiere si richiedono i seguenti documenti:

- Piano operativo di Sicurezza, rispecchiante le reali lavorazioni del cantiere con descrizione analitica delle lavorazioni particolarmente pericolose; controfirmato dal datore di lavoro, RSPP e RLS;
- Documento di valutazione dei rischi aggiornato al D. Lgs. 81/2008
- Lettera di nomina del R.S.P.P., R.L.S. con relativi attestati;
- Lettera di nomina del medico competente;
- Elenco del personale da destinare nel cantiere in oggetto;
- Copia libro unico dei dipendenti;
- Attestati di idoneità fisica dei lavoratori;
- Copia del verbale di formazione e informazione ai lavoratori;
- Copia dei libretti e certificati relativi alle macchine da utilizzare in cantiere;
- Dichiarazione di presa visione del PSC redatto per detto cantiere;
- D.U.R.C. aggiornato a meno di tre mesi;
- Dichiarazione organico medio;
- Prove fonometriche e vibrometriche

9 Articolo 90 - Obblighi del committente o del responsabile dei lavori

1. Il committente o il responsabile dei lavori, anche nel caso di affidamento dei lavori ad un'unica impresa:

- a) verifica l'idoneità tecnico-professionale dell'impresa affidataria, delle imprese esecutrici e dei lavoratori autonomi in relazione alle funzioni o ai lavori da affidare, con le modalità di cui all' [ALLEGATO XVII](#). Nei casi di cui al comma 11, il requisito di cui al periodo che precede si considera soddisfatto mediante presentazione da parte dell'impresa del certificato di iscrizione alla Camera di commercio, industria e artigianato e del documento unico di regolarità contributiva, corredato da autocertificazione in ordine al possesso degli altri requisiti previsti dall' [ALLEGATO XVII](#);
- b) chiede alle imprese esecutrici una dichiarazione dell'organico medio annuo, distinto per qualifica, corredata dagli estremi delle denunce dei lavoratori effettuate all'Istituto nazionale della previdenza sociale (INPS), all'Istituto nazionale assicurazione infortuni sul lavoro (INAIL) e alle casse edili, nonché una dichiarazione relativa al contratto collettivo stipulato dalle organizzazioni sindacali comparativamente più rappresentative, applicato ai lavoratori dipendenti. Nei casi di cui al comma 11, il requisito di cui al periodo che precede si considera soddisfatto mediante presentazione da parte delle imprese del documento unico di regolarità contributiva e dell'autocertificazione relativa al contratto collettivo applicato;
- c) trasmette all'amministrazione competente, prima dell'inizio dei lavori oggetto del permesso di costruire o della denuncia di inizio attività, il nominativo delle imprese esecutrici dei lavori unitamente alla documentazione di cui alle lettere a) e b). L'obbligo di cui al periodo che precede sussiste anche in caso di lavori eseguiti in economia mediante affidamento delle singole lavorazioni a lavoratori autonomi, ovvero di lavori realizzati direttamente con proprio personale dipendente senza ricorso all'appalto. In assenza del documento unico di regolarità contributiva, anche in caso di variazione dell'impresa esecuttrice dei lavori, l'efficacia del titolo abilitativo è sospesa.

Articolo 95 - Misure generali di tutela

1. I datori di lavoro delle imprese esecutrici, durante l'esecuzione dell'opera osservano le misure generali di tutela di cui all'articolo 15 e curano, ciascuno per la parte di competenza, in particolare:

- a) il mantenimento del cantiere in condizioni ordinate e di soddisfacente salubrità;
- b) la scelta dell'ubicazione di posti di lavoro tenendo conto delle condizioni di accesso a tali posti, definendo vie o zone di spostamento o di circolazione;
- c) le condizioni di movimentazione dei vari materiali;
- d) la manutenzione, il controllo prima dell'entrata in servizio e il controllo periodico degli impianti e dei dispositivi al fine di eliminare i difetti che possono pregiudicare la sicurezza e la salute dei lavoratori;
- e) la delimitazione e l'allestimento delle zone di stoccaggio e di deposito dei vari materiali, in particolare quando si tratta di materie e di sostanze pericolose;
- f) l'adeguamento, in funzione dell'evoluzione del cantiere, della durata effettiva da attribuire ai vari tipi di lavoro o fasi di lavoro;
- g) la cooperazione tra datori di lavoro e lavoratori autonomi;
- h) le interazioni con le attività che avvengono sul luogo, all'interno o in prossimità del cantiere.

Articolo 97 - Obblighi del datore di lavoro dell'impresa affidataria

1. Il datore di lavoro dell'impresa affidataria vigila sulla sicurezza dei lavori affidati e sull'applicazione delle disposizioni e delle prescrizioni del piano di sicurezza e coordinamento.

2. Gli obblighi derivanti dall'articolo 26, fatte salve le disposizioni di cui all'articolo 96, comma 2, sono riferiti anche al datore di lavoro dell'impresa affidataria. Per la verifica dell'idoneità tecnico professionale si fa riferimento alle modalità di cui all' [ALLEGATO XVII](#).

3. Il datore di lavoro dell'impresa affidataria deve, inoltre:

- a) coordinare gli interventi di cui agli articoli 95 e 96;
- b) verificare la congruenza dei piani operativi di sicurezza (POS) delle imprese esecutrici rispetto al proprio, prima della trasmissione dei suddetti piani operativi di sicurezza al coordinatore per l'esecuzione.

AREA INTERESSATA DALL'IMPIANTO FOTOVOLTAICO

Il sito sul quale sarà realizzato l'impianto fotovoltaico ricopre una superficie in agro di Orta Nova (FG). Esso ricade nel foglio 4 ed è catastalmente individuato alle particelle 559 e 560.

I terreni destinati all'impianto si collocano a circa 5 km dal centro del comune di Orta Nova (FG) e si presentano prevalentemente pianeggianti e incolti.

SOVRAPPOSIZIONE DEL PROGETTO CON LO STRALCIO CATASTALE

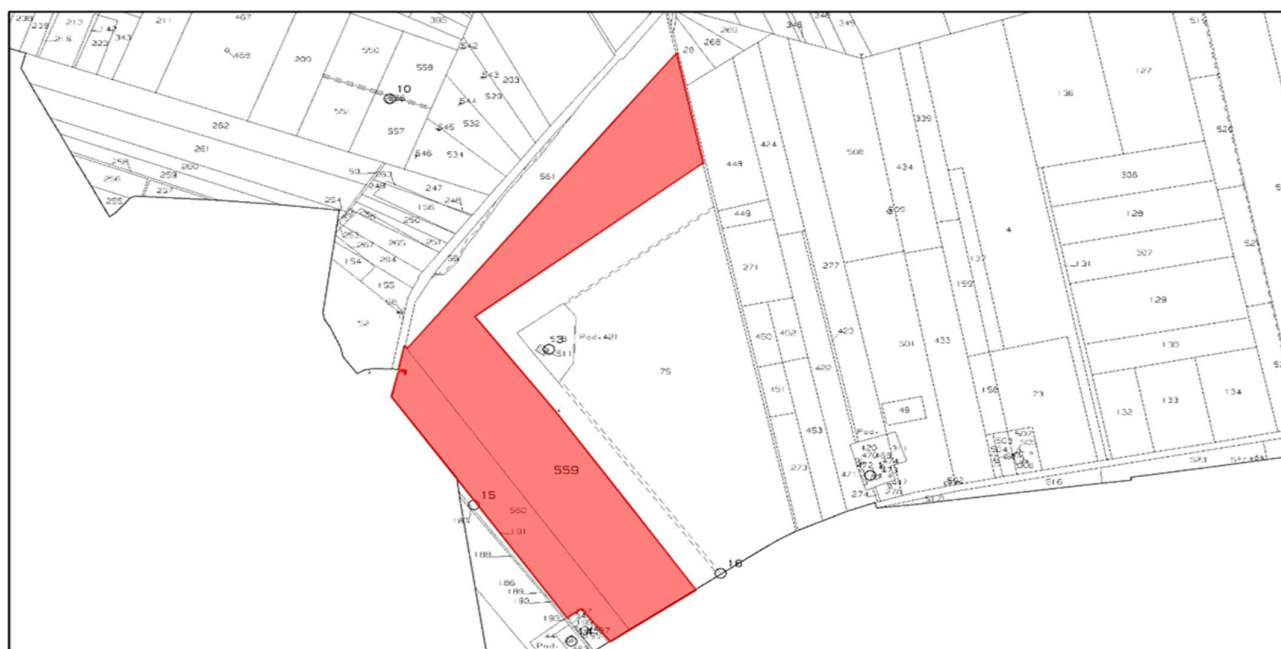

LAVORO

(punto 2.1.2, lettera a, punto 1, Allegato XV del D.Lgs. 81/2008 e s.m.i.)

CARATTERISTICHE GENERALI DELL'OPERA:

Natura dell'Opera: **IMPIANTO FOTOVOLTAICO**
OGGETTO: -----

P.d.C./D.I.A./S.C.I.A.: ----- **Prot.**
Importo presunto dei Lavori: **000,00 euro**
Numero imprese in cantiere: **2 (previsto)**
Numero massimo di lavoratori: **4 (massimo presunto)**
Entità presunta del lavoro: **<200 uomini/giorno**

Data inizio lavori: **/09/2020**
Data fine lavori (presunta): **08/00/00**
Durata in Anni (presunta): **2**

Dati del CANTIERE:

CAP: 71045
Città: Orta Nova (FG)

COMMITTENTE

DATI COMMITTENTE

Ragione sociale:
Indirizzo: **VIA**
CAP: **72100**
Città: **BRINDISI (BR)**
C.F / P.IVA:

NELLA PERSONA DI:

Nome e Cognome:
Qualifica:
Indirizzo:
Città: **BRINDISI (BR)**
Codice Fiscale:

RESPONSABILI

Progettista:

Nome e Cognome: -----
Qualifica: **Ingegnere**
Indirizzo: -----, n° 4
Città: **Mesagne (BR)**
CAP: **72023**
Telefono / Fax:
Indirizzo e-mail: [gmail.com](mailto:)
Codice Fiscale: -----
Partita IVA: -----

Direttore dei Lavori:

Nome e Cognome: -----
Qualifica: **Ingegnere**
Indirizzo: ----- , n° 4
Città: **(BR)**
CAP: **72023**
Telefono / Fax:
Indirizzo e-mail: [gmail.com](mailto:-----@gmail.com)
Codice Fiscale: -----
Partita IVA: -----

Responsabile dei lavori:

Nome e Cognome: -----
Qualifica: **Ingegnere**
Indirizzo: ----- , n° 4
Città: **Mesagne (BR)**
CAP: **72023**
Telefono / Fax:
Indirizzo e-mail: [gmail.com](mailto:-----@gmail.com)
Codice Fiscale: -----
Partita IVA: -----

DATI COMMITTENTE

Ragione sociale: -----
Indirizzo: **VIA** -----
CAP: **72100**
Città: **BRINDISI (BR)**
C.F / P.IVA: -----

NELLA PERSONA DI:

Nome e Cognome: -----
Qualifica: **Amministratore unico**
Indirizzo: ----- n° 7
Città: **BRINDISI (BR)**
Codice Fiscale:

Coordinatore Sicurezza in fase di progettazione:

Nome e Cognome: **Giovanni Errico**
Qualifica: **Ingegnere**
Indirizzo: **Via Felice Ronzini n° 4**
Città: **Mesagne (Br)**
CAP: **72023**
Telefono / Fax:
Indirizzo e-mail: giovannierrico.br@gmail.com
Codice Fiscale: **RRCGNN83T20F152T**
Partita IVA: **02415420740**

Coordinatore Sicurezza in fase di esecuzione:

Nome e Cognome: -----
Qualifica: **Ingegnere**
Indirizzo: ----- , n° 4
Città: **Mesagne (BR)**
CAP: **72023**
Telefono / Fax:
Indirizzo e-mail: [gmail.com](mailto:-----@gmail.com)
Codice Fiscale: -----
Partita IVA: -----

IL SOTTOSCRITTO COORDINATORE FA PRESENTE ALLE VARIE DITTE APPALTATRICI E SUBAPPALTATRICI DI ESSERE MOLTO SCRUPOLOSO NELLA OSSERVANZA DELLE NORME SULLA SICUREZZA SUL LAVORO, QUINDI SI RACCOMANDA, PRIMA DI APPALTARE I LAVORI, DI CALCOLARE BENE L'INCIDENZA DEGLI ONERI SULLA SICUREZZA, AL FINE DI NON AVERE CONTENZIOSI SI DIFFIDA IL **COMMITTENTE AD OTTENERE L'AUTORIZZAZIONE IN CALCE DAL SOTTOSCRITTO COORDINATORE SU DETTO DOCUMENTO PRIMA DELL'INGRESSO IN CANTIERE DELLE DITTE ESECUTRICI. IN MANCANZA DI TALE AUTORIZZAZIONE DA PARTE DEL SOTTOSCRITTO IL COMMITTENTE SI ASSUMERA' OGNI RESPONSABILITA' CIVILE E PENALE ESONERANDO IL COORDINATORE DA OGNI CONSEGUENZA DOVUTA A TALE INADEMPIENZA**

SI RIBADISCE CHE LA FIRMA DEL SOTTOSCRITTO COORDINATORE NON AUTORIZZA IL COMMITTENTE/RESPONSABILE DEI LAVORI ALL'INGRESSO DELLE DITTE IN CANTIERE, MA QUESTE DOVRANNO PRIMA INTERAGIRE COL SOTTOSCRITTO E VERRANNO AUTORIZZATE ALL'INGRESSO IN CANTIERE SOLO DOPO AVER FATTO VISIONARE LA DOVUTA DOCUMENTAZIONE INERENTE LA SICUREZZA SUI LUOGHI DI LAVORO AL SOTTOSCRITTO ED AVERLA APPROVATA

IMPRESE

(punto 2.1.2, lettera b, punto 1, Allegato XV del D.Lgs. 81/2008 e s.m.i.)

Impresa: -----
Ragione sociale: -----
Datore di lavoro: -----
Indirizzo -----
CAP: -----
Città: -----
Telefono / Fax: -----
Indirizzo e-mail: @gmail.com
Codice Fiscale: -----
Partita IVA: -----
Posizione INPS: -----
Posizione INAIL: -----
Registro Imprese (C.C.I.A.A.): -----
Importo Lavori da eseguire: -----
Data inizio lavori: -----
Data fine lavori (presunta): -----
Durata in giorni (presunta): -----

DESCRIZIONE SOMMARIA DEI LAVORI

(punto 2.1.2, lettera a, punto 3, Allegato XV del D.Lgs. 81/2008)

Il progetto prevede:

Il sito sul quale sarà realizzato l'impianto fotovoltaico ricopre una superficie in agro di Orta Nova (FG). Esso ricade nel foglio 4 ed è catastalmente individuato alle particelle 559 e 560 . È ubicato a oltre 5 km dal centro del comune di Orta Nova (FG). L'impianto fotovoltaico per la produzione di energia elettrica oggetto della presente relazione tecnico- descrittiva avrà le seguenti caratteristiche:

- potenza installata lato DC: 4,026 MWp;
- potenza dei singoli moduli: 665 Wp;
- n. 4 cabine di conversione e trasformazione;
- n. 1 cabina di smistamento;
- rete elettrica interna a 1500 V tra i moduli fotovoltaici, e tra questi e le cabine di conversione e trasformazione;
- rete elettrica interna a bassa tensione per l'alimentazione dei servizi ausiliari di centrale (controllo, illuminazione, forza motrice, ecc...).
- rete elettrica interna a 30 kV per il collegamento in entra-esce tra le varie cabine di conversione/trasformazione e con la cabina di smistamento;
- rete telematica interna di monitoraggio per il controllo dell'impianto fotovoltaico;

Nel complesso l'intervento di realizzazione dell'impianto fotovoltaico, conterà delle seguenti opere:

- installazione dei moduli fotovoltaici;
- installazione delle cabine di conversione e trasformazione e della cabina di smistamento;
- realizzazione dei collegamenti elettrici di campo;
- realizzazione della viabilità interna;
- realizzazione del cavidotto MT;
- realizzazione della sottostazione elettrica.

L'elemento cardine di un impianto di produzione di energia elettrica da fonte fotovoltaica, è la cella fotovoltaica (di cui si compongono i moduli fotovoltaici), che grazie al materiale semiconduttore di cui è composta, trasforma l'energia luminosa derivante dal sole in corrente elettrica continua. Tale energia in corrente continua viene poi convertita in corrente alternata e può essere utilizzata direttamente dagli utenti, o immessa nella Rete di Trasmissione Nazionale.

In generale, i componenti principali di un impianto fotovoltaico sono:

i moduli fotovoltaici (costituiti dalle celle su descritte);
i cavi elettrici di collegamento;
gli inverter;
i trasformatori BT/MT;
i quadri di protezione e distribuzione in media tensione;
gli elettrodotti in media tensione;
i contatori per misurare l'energia elettrica prodotta dall'impianto;
le cabine di smistamento.

Il progetto del presente impianto prevede l'utilizzo di moduli fotovoltaici con struttura mobile ad inseguitore solare mono assiale, est-ovest. Questa tecnologia consente, attraverso la variazione dell'orientamento dei moduli, di mantenere la superficie captante sempre perpendicolare ai raggi solari, mediante l'utilizzo di un'apposita struttura che, ruotando sul suo asse Nord-Sud, ne consente la movimentazione giornaliera da Est a Ovest, coprendo un angolo sotteso tra $\pm 50^\circ$.

L'impianto fotovoltaico in oggetto sarà composto da 6054 moduli fotovoltaici di nuova generazione in silicio monocristallino di potenza nominale pari a 4,026 Wp. Le celle fotovoltaiche di cui si compone ogni modulo sono protette verso l'esterno da un vetro temprato ad altissima trasparenza e da un foglio di tedlar, il tutto incapsulato sotto vuoto ad alta temperatura tra due fogli di EVA (Ethylene/Vinyl /Acetate).

RISCHI TRASMESSI ALL'AMBIENTE CIRCOSTANTE

(punto 2.1.2, lettera a, punto 2, Allegato XV del D.Lgs. 81/2008)

Rumorosità delle macchine utilizzate

Da PRG l'intera zona è definita esclusivamente zona agricola, si è pertanto effettuato uno studio sui "recettori" (terreni agricoli) più vicini alla nostra sorgente oggetto di indagine.

Dovranno essere osservate le prescrizioni di Legge per le lavorazioni che si svolgeranno nel cantiere con l'utilizzazione di macchine con emissioni sonore rilevanti: martello demolitore, pala meccanica, pompa per calcestruzzi, ecc.. Pertanto nell'impiego di tali attrezzature dovrà essere osservate le ore di silenzio secondo la stagione ed i regolamenti locali.

PIANO DI SICUREZZA E COORDINAMENTO

ELEMENTI GENERALI PIANO SICUREZZA

Modalità da seguire per la realizzazione della recinzione del cantiere, degli accessi e delle segnalazioni

L'area interessata dai lavori dovrà essere delimitata con una recinzione, di altezza non minore a quella richiesta dal locale regolamento edilizio, realizzata con lamiere grecate adeguatamente sostenute da paletti in legno infissi nel terreno.

Gli angoli sporgenti della recinzione, o di altre strutture di cantiere, dovranno essere dipinti per tutta la loro altezza a strisce bianche e rosse trasversali. Nelle ore notturne, inoltre, l'ingombro della recinzione andrà evidenziato con apposite luci di colore rosso, alimentate in bassa tensione.

Le vie di accesso pedonali al cantiere dovranno essere differenziate da quelle carrabili, allo scopo di ridurre i rischi derivanti dalla sovrapposizione delle due differenti viabilità, proprio in una zona a particolare pericolosità, qual'è quella di accesso al cantiere. In particolare, una zona dell'area occupata dal cantiere antistante l'ingresso pedonale, andrà destinata a parcheggio riservato ai lavoratori del cantiere.

Protezioni o misure di sicurezza contro i possibili rischi provenienti dall'ambiente esterno

L'analisi delle condizioni ambientali in cui si collocherà il cantiere è uno dei passaggi fondamentali per giungere alla progettazione del cantiere stesso. E' possibile, infatti, individuare rischi che non derivano dalle attività che si svolgeranno all'interno del cantiere ma che, per così dire, sono "trasferiti" ai lavoratori ivi presenti.

La presenza di un cantiere attiguo, per esempio, potrebbe introdurre il rischio di caduta di materiali dall'alto (qualora si verificasse un problema di interferenza tra le gru presenti) o problemi legati alla rumorosità (per all'amplificazione delle emissioni sonore); la presenza di emissioni di agenti inquinanti (col relativo peggioramento delle condizioni di respirabilità del cantiere) o il flusso veicolare presente sulla viabilità ordinaria contigua al cantiere (con l'amplificazione del rischio di incidenti e/o investimenti), sono alcune tra le possibili situazioni comportanti una modificazione della valutazione del rischio.

L'individuazione, dunque, di tali sorgenti di rischio potrà permettere l'introduzione di procedure e/o protezioni finalizzate alla loro minimizzazione. Nei casi citati, ad esempio, andrà predisposto un coordinamento tra i manovratori delle gru (rischio caduta dall'alto), andranno introdotte macchine a limitata emissione sonora e previsto un piano di lavorazione tale da non sovrapporre le lavorazioni più rumorose tra i due cantieri (rischio esposizione al rumore), posizionata opportuna segnaletica agli accessi del cantiere e destinati alcuni operai a favorire l'immissione nella viabilità ordinaria delle auto e degli automezzi provenienti dal cantiere (rischio investimento).

Servizi igienico - assistenziali

I servizi igienico - assistenziali sono locali, direttamente ricavati nell'edificio oggetto dell'intervento, in edifici attigui, o tramite strutture prefabbricate o baraccamenti, nei quali le maestranze possono usufruire di refettori, dormitori, servizi igienici, locali per riposare, per lavarsi, per ricambio vestiti.

I servizi igienico - assistenziali dovranno fornire ai lavoratori ciò che serve ad una normale vita sociale al di là della giornata lavorativa, ed in particolare un refettorio nel quale essi possano trovare anche un angolo cottura qualora il cibo non venga fornito dall'esterno.

I lavoratori dovranno trovare, poi, i servizi igienici e le docce, i locali per il riposo durante le pause di lavoro e, se necessari, i locali destinati a dormitorio.

I servizi sanitari sono definiti dalle attrezzature e dai locali necessari all'attività di pronto soccorso in cantiere: cassetta di pronto soccorso, pacchetto di medicazione, camera di medicazione.

La presenza di attrezzature, di locali e di personale sanitario nel cantiere sono indispensabili per prestare le prime immediate cure ai lavoratori feriti o colpiti da malore improvviso.

Protezioni o misure di sicurezza connesse alla presenza nell'area del cantiere di linee

aeree e condutture sotterranee

La presenza di linee elettriche aeree e/o di condutture interrato nell'area del cantiere rappresenta uno dei vicoli più importanti da rispettare nello sviluppo del cantiere stesso.

Pertanto, preliminarmente all'installazione del cantiere, occorrerà acquisire tutte le informazioni (dagli Enti Pubblici, dai gestori dei servizi di acquedotto, fognatura, telefono, energia elettrica, ecc.) circa l'esatta posizione dei sottoservizi eventualmente presenti. In ogni caso sarà opportuno effettuare delle verifiche, anche mediante l'esecuzione di sondaggi pilota.

Per quanto riguarda l'eventuale presenza di linee elettriche aeree, dovranno evitarsi lavorazioni a distanza inferiore a m 5 e, qualora non evitabili, si dovrà provvedere ad una adeguata protezione atta ad evitare accidentali contatti o pericolosi avvicinamenti ai conduttori delle linee stesse, previa segnalazione all' esercente le linee elettriche.

Per quanto riguarda, inoltre, la presenza nell'area del cantiere di condutture e sottoservizi, dovranno opportunamente prevedersi la viabilità sia pedonale che carrabile o provvedersi, previo accordo con l'ente gestore, alla relativa delocalizzazione.

Impianti di alimentazione e reti principali di elettricità, acqua, gas ed energia di qualsiasi tipo

Nel cantiere sarà necessaria la presenza di alcuni tipi di impianti, essenziali per il funzionamento del cantiere stesso. A tal riguardo andranno eseguiti secondo la corretta regola dell'arte e nel rispetto delle leggi vigenti (Legge 46/90, ecc.) l'impianto elettrico per l'alimentazione delle macchine e/o attrezzature presenti in cantiere, l'impianto di messa a terra, l'impianto di protezione contro le scariche atmosferiche, l'impianto idrico, quello di smaltimento delle acque reflue, ecc.

Tutti i componenti dell'impianto elettrico del cantiere (macchinari, attrezzature, cavi, quadri elettrici, ecc.) dovranno essere stati costruiti a regola d'arte e, pertanto, dovranno recare i marchi dei relativi Enti Certificatori. Inoltre l'assemblaggio di tali componenti dovrà essere anch'esso realizzato secondo la corretta regola dell'arte: le installazioni e gli impianti elettrici ed elettronici realizzati secondo le norme del Comitato Elettrotecnico Italiano si considerano costruiti a regola d'arte. In particolare, il grado di protezione contro la penetrazione di corpi solidi e liquidi di tutte le apparecchiature e componenti elettrici presenti sul cantiere, dovrà essere:

non inferiore a IP 44, se l'utilizzazione avviene in ambiente chiuso (CEI 70.1 e art.267 D.P.R. 27/4/1955 n.547 art.168);

non inferiore a IP 55, ogni qual volta l'utilizzazione avviene all'aperto con la possibilità di investimenti da parte di getti d'acqua.

Inoltre, tutte le prese a spina presenti sul cantiere dovranno essere conformi alle specifiche CEE Euronorm (CEI 23-12), con il seguente grado di protezione minimo:

IP 44, contro la penetrazione di corpi solidi e liquidi, IP 67, quando vengono utilizzate all'esterno.

Impianti di terra e di protezione contro le scariche atmosferiche

Appena ultimati i lavori di movimento terra, dovrà iniziarsi la realizzazione dell'impianto di messa a terra per il cantiere, che dovrà essere unico.

L'impianto di terra dovrà essere realizzato in modo da garantire la protezione contro i contatti indiretti: a tale scopo si costruirà l'impianto coordinandolo con le protezioni attive presenti (interruttori e/o dispositivi differenziali) realizzando, in questo modo, il sistema in grado di offrire il maggior grado di sicurezza possibile. L'impianto di messa a terra, inoltre, dovrà essere realizzato ad anello chiuso, per conservare l'equipotenzialità delle masse, anche in caso di taglio accidentale di un conduttore di terra.

Qualora sul cantiere si renda necessario la presenza anche di un impianto di protezione dalle scariche atmosferiche, allora l'impianto di messa a terra dovrà, oltre ad essere unico per l'intero cantiere, anche essere collegato al dispersore delle scariche atmosferiche.

Nel distinguere quelle che sono le strutture metalliche del cantiere che necessitano di essere collegate all'impianto di protezione dalle scariche atmosferiche da quelle cosiddette autoprotette, ci si dovrà riferire ad un apposito calcolo di verifica, eseguito secondo la norma CEI 81-1 III Edizione.

Misure generali di protezione contro il rischio di seppellimento da adottare negli scavi

In ogni attività di scavo da eseguirsi nel cantiere (a sezione obbligatoria, di sbancamento, manuali) dovranno

rispettarsi le seguenti indicazioni generali:

- a) profilare le pareti dello scavo secondo l'angolo di natural declivio;
- b) evitare tassativamente di costituire depositi sul ciglio degli scavi;
- c) qualora ciò si rivelasse indispensabile, provvedere a puntellare adeguatamente il fronte dello scavo;
- d) per scavi a sezione obbligata di profondità superiore a 1,5 m., posizionare adeguate sbadacchiature, sporgenti almeno 30 cm. al di sopra il ciglio dello scavo.

Misure generali di protezione da adottare contro il rischio di caduta dall'alto

Per le lavorazioni che verranno eseguite ad altezze superiori a m 2 e che comportino la possibilità di cadute dall'alto, dovranno essere introdotte adeguate protezioni collettive, in primo luogo i parapetti.

Il parapetto, realizzato a norma, dovrà avere le seguenti caratteristiche

- a) il materiale con cui sarà realizzato dovrà essere rigido, resistente ed in buono stato di conservazione;
- b) la sua altezza utile dovrà essere di almeno un metro;
- c) dovrà essere realizzato con almeno due correnti, di cui quello intermedio posto a circa metà distanza fra quello superiore ed il calpestio;
- d) dovrà essere dotato di "tavola fermapiè", vale a dire di una fascia continua poggiata sul calpestio e di altezza pari almeno a 15 cm;
- e) dovrà essere costruito e fissato in modo da poter resistere, nell'insieme ed in ogni sua parte, al massimo sforzo cui può essere assoggettato, tenuto conto delle condizioni ambientali e della sua specifica funzione.

Quando non sia possibile realizzare forme di protezione collettiva, dovranno obbligatoriamente utilizzarsi cinture di sicurezza.

Misure generali di sicurezza da adottare nel caso di estese demolizioni o manutenzioni, ove le modalità tecniche di attuazione siano definite in fase di progetto

Prima dell'inizio di lavori di demolizione è fatto obbligo di procedere alla verifica delle condizioni di conservazione e di stabilità delle varie strutture da demolire.

In relazione al risultato di tale verifica devono essere eseguite le opere di rafforzamento e di puntellamento necessarie ad evitare che, durante la demolizione, si verifichino crolli intempestivi.

I lavori di demolizione devono procedere con cautela e con ordine dall'alto verso il basso e devono essere condotti in maniera da non pregiudicare la stabilità delle strutture portanti o di collegamento e di quelle eventuali adiacenti ricorrendo, ove occorra, al loro preventivo puntellamento.

La successione dei lavori, quando si tratti di importanti ed estese demolizioni, deve risultare da apposito programma il quale deve essere firmato dall'imprenditore e dal dipendente direttore dei lavori, ove esista, e deve essere tenuto a disposizione degli ispettori del lavoro.

Disposizioni relative alla consultazione dei rappresentanti per la sicurezza

Prima dell'accettazione del piano di sicurezza e coordinamento e/o di eventuali significative modifiche apportate, il datore di lavoro di ciascuna impresa esecutrice dovrà consultare il rappresentante per la sicurezza per fornirgli gli eventuali chiarimenti sul contenuto del piano e raccogliere le eventuali proposte che il rappresentante per la sicurezza potrà formulare.

Disposizioni per il coordinamento dei Piani Operativi con il Piano di Sicurezza

I datori di lavoro delle imprese esecutrici dovranno trasmettere il proprio Piano Operativo al coordinatore per la sicurezza in fase di esecuzione con ragionevole anticipo rispetto all'inizio dei rispettivi lavori, al fine di consentirgli la verifica della congruità degli stessi con il Piano di Sicurezza e di Coordinamento.

Il coordinatore dovrà valutare l'idoneità dei Piani Operativi disponendo, se lo riterrà necessario, che essi vengano resi coerenti al Piano di Sicurezza e Coordinamento; ove i suggerimenti dei datori di lavoro garantiscano una migliore sicurezza del cantiere, potrà, altresì, decidere di adottarli modificando il Piano di Sicurezza e di Coordinamento.

Misure generali di protezione da adottare contro gli sbalzi eccessivi di temperatura



Ad eccezione di talune lavorazioni specifiche, come quelle che si svolgono in sotterraneo o nei cassoni ad aria compressa o nell'industria cinematografica cui è dedicata apposita normativa vigente, in tutte le altre dovranno valutarsi di volta in volta le condizioni climatiche che vi si stabiliscono.

Il microclima dei luoghi di lavoro dovrà essere adeguata all'organismo umano durante il tempo di lavoro, tenuto conto sia dei metodi di lavoro applicati che degli sforzi fisici imposti ai lavoratori.





I posti di lavoro in cui si effettuano lavori di saldatura, taglio termico e, più in generale, tutte quelle attività che comportano l'emissione di calore dovranno essere opportunamente protetti, delimitati e segnalati.

Nel caso di lavorazioni che si svolgono in ambienti confinati o dei locali destinati al ricovero dei lavoratori (mense, servizi igienici, spogliatoi, ecc.), dovranno prevedersi impianti opportunamente dimensionati per il ricambio dell'aria. Quando non è conveniente modificare la temperatura di tutto l'ambiente (come nelle lavorazioni che si svolgono all'aperto), si deve provvedere alla difesa dei lavoratori contro le temperature troppo alte o troppo basse mediante misure tecniche localizzate o mezzi personali di protezione.

SEGNALETICA GENERALE PREVISTA NEL CANTIERE

Vietano un comportamento dal quale potrebbe risultare un pericolo.	
	Vietato usare fiamme libere
	Divieto di accesso alle persone non autorizzate
	Vietato ai carrelli di movimentazione
Trasmettono ulteriori informazioni sulla natura del pericolo	
	Materiale infiammabile o alta temperatura (in assenza di un controllo specifico per alta temperatura)
	Sostanze corrosive
	Carichi sospesi
	Carrelli di movimentazione
	Tensione elettrica pericolosa
	Caduta con dislivello

	Materiale comburente
	Sostanze nocive o irritanti
	Pericolo di inciampo
Obbligano ad indossare un DPI e a tenere un comportamento di sicurezza	
	Protezione obbligatoria per gli occhi
	Casco di protezione obbligatorio
	Protezione obbligatoria dell'udito
	Protezione obbligatoria delle vie respiratorie
	Calzature di sicurezza obbligatorie
	Guanti di protezione obbligatoria
	Protezione individuale obbligatoria contro le cadute

	Protezione obbligatoria del corpo
	Protezione obbligatoria del viso
	Passaggio obbligatorio per i pedoni
Danno indicazioni per l'operazioni di salvataggio	
	percorso da seguire (segnale addizionale ai pannelli che seguono)
	Pronto soccorso
Indicano le attrezzature antincendio	
	Lancia antincendio
	Estintore

SEGNALAZIONE DI OSTACOLI E DI PUNTI DI PERICOLO

Per segnalare i rischi di urto contro ostacoli, di cadute di oggetti e di caduta da parte delle persone entro il perimetro del cantiere si useranno barriere ottiche di colore giallo alternato al nero ovvero rosso alternato al bianco.











Le dimensioni della segnalazione andranno commisurate alle dimensioni dell'ostacolo o del punto pericoloso che s'intende segnalare.



SEGNALI LUMINOSI

E' prevista l'installazione di adeguata illuminazione notturna che consenta la segnalazione degli ingombri della recinzione sul lato strada S.S. Appia caratterizzata da alto livello di traffico.

SEGNALI GESTUALI

In caso di necessità di segnali gestuali per il comando delle manovre di un operatore si può utilizzare a serie dei gesti convenzionali che si riporta di seguito.

Significato	Descrizione	Figura
A. Gesti generali		
INIZIO Attenzione Presa di comando	Le due braccia sono aperte in senso orizzontale, le palme delle mani rivolte in avanti	
ALT Interruzione Fine del movimento	Il braccio destro è teso verso l'alto, con la palma della mano destra rivolta in avanti	
FINE delle operazioni	Le due mani sono giunte all'altezza del petto	
B. Movimenti verticali		
SOLLEVARE	Il braccio destro, teso verso l'alto, con la palma della mano destra rivolta in avanti, descrive lentamente un cerchio	
ABBASSARE	Il braccio destro, teso verso il basso, con la palma della mano destra rivolta verso il corpo, descrive lentamente un cerchio	
DISTANZA VERTICALE	Le mani indicano la distanza	
Significato	Descrizione	Figura
C. Movimenti orizzontali		
AVANZARE	Entrambe le braccia sono ripiegate, le palme delle mani rivolte all'indietro; gli avambracci compiono movimenti lenti in direzione del corpo	
RETROCEDERE	Entrambe le braccia piegate, le palme delle mani rivolte in avanti; gli avambracci compiono movimenti lenti che s'allontanano dal corpo	
A DESTRA rispetto al segnalatore	Il braccio destro, teso più o meno lungo l'orizzontale, con la palma della mano destra rivolta verso il basso, compie piccoli movimenti lenti nella direzione	

A SINISTRA rispetto al segnalatore	Il braccio sinistro, teso più o meno in orizzontale, con la palma della mano sinistra rivolta verso il basso, compie piccoli movimenti lenti nella direzione	
DISTANZA ORIZZONTALE	Le mani indicano la distanza	
D. Pericolo		
PERICOLO Alt o arresto di emergenza	Entrambe le braccia tese verso l'alto; le palme delle mani rivolte in avanti	
MOVIMENTO RAPIDO	I gesti convenzionali utilizzati per indicare i movimenti sono effettuati con maggiore rapidità	
MOVIMENTO LENTO	I gesti convenzionali utilizzati per indicare i movimenti sono effettuati molto lentamente	

LAVORAZIONI e loro INTERFERENZE

Individuazione, analisi e valutazione dei rischi concreti

(punto 2.1.2, lettera c, Allegato XV del D.Lgs. 81/2008 e s.m.i.)

Scelte progettuali ed organizzative, procedure, misure preventive e protettive

(punto 2.1.2, lettera d, punto 3, Allegato XV del D.Lgs. 81/2008 e s.m.i.)

ALLESTIMENTO DEL CANTIERE

La Lavorazione è suddivisa nelle seguenti Fasi e Sottofasi:

- Realizzazione della recinzione e degli accessi al cantiere
- Realizzazione della viabilità del cantiere
- Realizzazione di impianto elettrico del cantiere
- Realizzazione di impianto di messa a terra del cantiere

Realizzazione della recinzione e degli accessi al cantiere (fase)

Realizzazione della recinzione, al fine di impedire l'accesso involontario dei non addetti ai lavori, e degli accessi al cantiere, per mezzi e lavoratori. La recinzione dovrà essere di altezza non minore a quella richiesta dal vigente regolamento edilizio, realizzata con lamiere grecate, reti o altro efficace sistema di confinamento, adeguatamente sostenute da paletti in legno, metallo, o altro infissi nel terreno.

Macchine utilizzate:

- 1) Dumper.

Lavoratori impegnati:

- 1) Addetto alla realizzazione della recinzione e degli accessi al cantiere;
Addetto alla realizzazione della recinzione, al fine di impedire l'accesso involontario dei non addetti ai lavori, e degli accessi al cantiere, per mezzi e lavoratori.

Misure Preventive e Protettive, aggiuntive a quelle riportate nell'apposito successivo capitolo:

- a) DPI: addetto alla realizzazione della recinzione e degli accessi al cantiere;

Prescrizioni Organizzative:

Devono essere forniti al lavoratore adeguati dispositivi di protezione individuale: **a)** casco; **b)** guanti; **c)** occhiali a tenuta; **d)** mascherina antipolvere; **e)** indumenti ad alta visibilità; **f)** calzature di sicurezza con suola imperforabile.

Rischi a cui è esposto il lavoratore:

- a) Rumore;

Attrezzi utilizzati dal lavoratore:

- a) Andatoie e Passerelle;
- b) Attrezzi manuali;
- c) Scala doppia;
- d) Scala semplice;
- e) Sega circolare;
- f) Smerigliatrice angolare (flessibile);
- g) Trapano elettrico;

Rischi generati dall'uso degli attrezzi:

Caduta dall'alto; Caduta di materiale dall'alto o a livello; Punture, tagli, abrasioni; Urti, colpi, impatti, compressioni; Cesoiamenti, stritolamenti; Movimentazione manuale dei carichi; Elettrocuzione; Inalazione polveri, fibre; Scivolamenti, cadute a livello; Ustioni.

Realizzazione della viabilità del cantiere (fase)

Realizzazione della viabilità di cantiere destinata a persone e veicoli preferibilmente mediante percorsi separati. A questo scopo, all'interno del cantiere dovranno essere approntate adeguate vie di circolazione carrabile e pedonale, corredate di appropriata segnaletica.

Macchine utilizzate:

- 1) Autocarro;
- 2) Pala meccanica.

Lavoratori impegnati:

- 1) Addetto alla realizzazione della viabilità di cantiere;
Addetto alla realizzazione della viabilità di cantiere destinata a persone e veicoli preferibilmente mediante percorsi separati.

Misure Preventive e Protettive, aggiuntive a quelle riportate nell'apposito successivo capitolo:

- a) DPI: addetto alla realizzazione della viabilità di cantiere;

Prescrizioni Organizzative:

Devono essere forniti al lavoratore adeguati dispositivi di protezione individuale: **a)** casco; **b)** guanti; **c)** occhiali a tenuta; **d)** mascherina antipolvere; **e)** indumenti ad alta visibilità; **f)** calzature di sicurezza con suola imperforabile.

Rischi a cui è esposto il lavoratore:

- a) Rumore;

Attrezzi utilizzati dal lavoratore:

- a) Andatoie e Passerelle;
b) Attrezzi manuali;
c) Sega circolare;
d) Smerigliatrice angolare (flessibile);
e) Trapano elettrico;

Rischi generati dall'uso degli attrezzi:

Caduta dall'alto; Caduta di materiale dall'alto o a livello; Punture, tagli, abrasioni; Urti, colpi, impatti, compressioni; Elettrocuzione; Inalazione polveri, fibre; Scivolamenti, cadute a livello; Ustioni.

Realizzazione di impianto elettrico del cantiere (fase)

Realizzazione dell'impianto elettrico del cantiere, per l'alimentazione di tutte le apparecchiature elettriche, mediante la posa in opera quadri, interruttori di protezione, cavi, prese e spine.

Lavoratori impegnati:

- 1) Addetto alla realizzazione di impianto elettrico di cantiere;
Elettricista addetto alla realizzazione dell'impianto elettrico del cantiere, per l'alimentazione di tutte le apparecchiature elettriche, mediante la posa in opera quadri, interruttori di protezione, cavi, prese e spine.

Misure Preventive e Protettive, aggiuntive a quelle riportate nell'apposito successivo capitolo:

- a) DPI: addetto alla realizzazione di impianto elettrico di cantiere;

Prescrizioni Organizzative:

Devono essere forniti al lavoratore adeguati dispositivi di protezione individuale: **a)** casco; **b)** guanti dielettrici; **c)** calzature di sicurezza con suola antisdrucciolo e imperforabile; **d)** cinture di sicurezza.

Rischi a cui è esposto il lavoratore:

- a) Elettrocuzione;
b) Rumore;
c) Vibrazioni;

Attrezzi utilizzati dal lavoratore:

- a) Attrezzi manuali;
b) Ponte su cavalletti;
c) Ponteggio mobile o trabattello;
d) Scala doppia;
e) Scala semplice;
f) Scanalatrice per muri ed intonaci;
g) Trapano elettrico;

Rischi generati dall'uso degli attrezzi:

Punture, tagli, abrasioni; Urti, colpi, impatti, compressioni; Scivolamenti, cadute a livello; Caduta

dall'alto; Caduta di materiale dall'alto o a livello; Movimentazione manuale dei carichi; Cesoiamenti, stritolamenti; Elettrocuzione; Inalazione polveri, fibre; Irritazioni cutanee, reazioni allergiche; Ustioni.

Realizzazione di impianto di messa a terra del cantiere (fase)

Realizzazione dell'impianto di messa a terra, unico per l'intera area di cantiere e composto, essenzialmente, da elementi di dispersione (puntazze), dai conduttori di terra e dai conduttori di protezione. A questi si aggiungono i conduttori equipotenziali destinati alla messa a terra delle masse e delle eventuali masse estranee.

Lavoratori impegnati:

- 1) Addetto alla realizzazione di impianto di messa a terra del cantiere;
Elettricista addetto alla realizzazione dell'impianto di messa a terra del cantiere ed all'individuazione e collegamento ad esso di tutte le masse metalliche che ne necessitano.

Misure Preventive e Protettive, aggiuntive a quelle riportate nell'apposito successivo capitolo:

- a) DPI: addetto alla realizzazione di impianto di messa a terra del cantiere;

Prescrizioni Organizzative:

Devono essere forniti al lavoratore adeguati dispositivi di protezione individuale: **a)** casco; **b)** guanti dielettrici; **c)** calzature di sicurezza con suola antisdrucciolo e impermeabile; **d)** cinture di sicurezza.

Rischi a cui è esposto il lavoratore:

- a) Elettrocuzione;
- b) Rumore;
- c) Vibrazioni;

Attrezzi utilizzati dal lavoratore:

- a) Attrezzi manuali;
- b) Ponte su cavalletti;
- c) Ponteggio mobile o trabattello;
- d) Scala doppia;
- e) Scala semplice;
- f) Scanalatrice per muri ed intonaci;
- g) Trapano elettrico;

Rischi generati dall'uso degli attrezzi:

Punture, tagli, abrasioni; Urti, colpi, impatti, compressioni; Scivolamenti, cadute a livello; Caduta dall'alto; Caduta di materiale dall'alto o a livello; Movimentazione manuale dei carichi; Cesoiamenti, stritolamenti; Elettrocuzione; Inalazione polveri, fibre; Irritazioni cutanee, reazioni allergiche; Ustioni.

REALIZZAZIONE GABBIOTTI E STRUTTURE IN C.A. E STRUTTURE IN LEGNO PER APPARECCHIATURE

Montaggio del ponteggio metallico fisso

Operazioni di montaggio, trasformazione e smontaggio del ponteggio metallico fisso, di tipologia a tubi e giunti, a telai prefabbricati, o a montanti e traversi prefabbricati, in conformità alle istruzioni del libretto di Autorizzazione Ministeriale e secondo le procedure del PIMUS (Piano di Montaggio, Uso e Smontaggio).

Macchine utilizzate:

- 1) Autocarro.

Lavoratori impegnati:

- 1) Addetto al montaggio e smontaggio del ponteggio metallico fisso;
Addetto alle operazioni di montaggio, trasformazione e smontaggio del ponteggio metallico fisso, di tipologia a tubi e giunti, a telai prefabbricati, o a montanti e traversi prefabbricati, in conformità alle istruzioni del libretto di Autorizzazione Ministeriale e secondo le procedure del PiMUS (Piano di Montaggio, Uso e Smontaggio).

Misure Preventive e Protettive, aggiuntive a quelle riportate nell'apposito successivo capitolo:

- a) DPI: addetto al montaggio e smontaggio del ponteggio metallico fisso;

Prescrizioni Organizzative:

Devono essere forniti al lavoratore adeguati dispositivi di protezione individuale: **a)** elmetto (sia per gli addetti al montaggio che per quanti partecipano al lavoro da terra; tali elmetti devono essere corredati da cinghia sottogola, indispensabile soprattutto per chi, lavorando in elevazione, è impossibilitato a recuperare facilmente il casco eventualmente perduto); **b)** guanti; **c)** cintura di sicurezza a dissipazione di energia; **d)** calzature di sicurezza con suola antisdrucchio e impermeabile.

Rischi a cui è esposto il lavoratore:

- a) Elettrocuzione;
- b) Movimentazione manuale dei carichi;
- c) Rumore;

Attrezzi utilizzati dal lavoratore:

- a) Argano a bandiera;
- b) Attrezzi manuali;
- c) Ponteggio metallico fisso;
- d) Scala semplice;
- e) Trapano elettrico;

Rischi generati dall'uso degli attrezzi:

Caduta di materiale dall'alto o a livello; Elettrocuzione; Punture, tagli, abrasioni; Urti, colpi, impatti, compressioni; Caduta dall'alto; Scivolamenti, cadute a livello; Movimentazione manuale dei carichi; Inalazione polveri, fibre; Ustioni.

Realizzazione di murature esterne (fase)

Esecuzione di murature esterne portanti in mattoni di laterizio, pieni o forati, o in tufo, ecc. e malta cementizia.

Macchine utilizzate:

- 1) Gru a torre;
- 2) Dumper.

Lavoratori impegnati:

- 1) Addetto alla realizzazione di murature esterne;
Addetto all'esecuzione di murature esterne portanti in mattoni di laterizio, pieni o forati, o in tufo, ecc. e malta cementizia.

Misure Preventive e Protettive, aggiuntive a quelle riportate nell'apposito successivo capitolo:

- a) DPI: addetto alla realizzazione di murature esterne;

Prescrizioni Organizzative:

Devono essere forniti al lavoratore adeguati dispositivi di protezione individuale: **a)** guanti; **b)** casco; **c)** calzature di sicurezza con suola antiscivolo ed impermeabile; **d)** occhiali; **e)** otoprotettori.

Rischi a cui è esposto il lavoratore:

- a) Caduta dall'alto;
- b) Caduta di materiale dall'alto o a livello;

- c) Movimentazione manuale dei carichi;
- d) Rumore;

Attrezzi utilizzati dal lavoratore:

- a) Attrezzi manuali;
- b) Betoniera a bicchiere;
- c) Ponte su cavalletti;
- d) Ponteggio metallico fisso;
- e) Ponteggio mobile o trabattello;
- f) Scala semplice;
- g) Sega circolare;

Rischi generati dall'uso degli attrezzi:

Punture, tagli, abrasioni; Urti, colpi, impatti, compressioni; Caduta di materiale dall'alto o a livello; Cesoiamenti, stritolamenti; Elettrocuzione; Getti, schizzi; Inalazione polveri, fibre; Irritazioni cutanee, reazioni allergiche; Movimentazione manuale dei carichi; Scivolamenti, cadute a livello; Caduta dall'alto; Ustioni.

Realizzazione di divisori interni in legno (fase)

Realizzazione di pareti divisorie interne in legno.

Macchine utilizzate:

- 1) Autogrù.

Lavoratori impegnati:

- 1) Addetto alla realizzazione di divisori interni in legno;
Addetto al consolidamento di travi in legno mediante placcaggio effettuato in mezzeria e sugli appoggi effettuato con l'apposizione di piastre e profilati in acciaio collegati tra loro da apposite chiodi messe in tensione.

Misure Preventive e Protettive, aggiuntive a quelle riportate nell'apposito successivo capitolo:

- a) DPI: Addetto alla realizzazione di divisori interni in legno;

Prescrizioni Organizzative:

Devono essere forniti al lavoratore adeguati dispositivi di protezione individuale: **a)** casco; **b)** guanti; **c)** grembiuli di cuoio; **d)** calzature di sicurezza con suola antisdrucciolo e imperforabile; **e)** mascherina antipolvere; **f)** otoprotettori; **g)** cintura di sicurezza; **h)** occhiali o schermi facciali paraschegge.

Rischi a cui è esposto il lavoratore:

- a) M.M.C. (sollevamento e trasporto);
- b) Rumore;

Attrezzi utilizzati dal lavoratore:

- a) Attrezzi manuali;
- b) Ponte su cavalletti;
- c) Scala semplice;
- d) Taglierina elettrica;

Rischi generati dall'uso degli attrezzi:

Punture, tagli, abrasioni; Urti, colpi, impatti, compressioni; Scivolamenti, cadute a livello; Caduta dall'alto.

Realizzazione di contropareti e controsoffitti (fase)

Realizzazione di pareti, contropareti e/o controsoffitti.

Macchine utilizzate:

- 1) Gru a torre.

Lavoratori impegnati:

- 1) Addetto alla realizzazione di contropareti e controsoffitti;
Addetto alla realizzazione di pareti, contropareti e/o controsoffitti in cartongesso, in metallo, ecc..

Misure Preventive e Protettive, aggiuntive a quelle riportate nell'apposito successivo capitolo:

- a) DPI: addetto alla realizzazione di contropareti e controsoffitti;

Prescrizioni Organizzative:

Devono essere forniti, al lavoratore, adeguati dispositivi di protezione individuale: **a)** casco; **b)** guanti; **c)** occhiali protettivi; **d)** calzature di sicurezza con suola antisdrucciolo e impermeabile e puntale d'acciaio; **e)** otoprotettori.

Rischi a cui è esposto il lavoratore:

a) Rumore;

Attrezzi utilizzati dal lavoratore:

- a) Attrezzi manuali;
- b) Ponte su cavalletti;
- c) Scala semplice;
- d) Taglierina elettrica;

Rischi generati dall'uso degli attrezzi:

Punture, tagli, abrasioni; Urti, colpi, impatti, compressioni; Scivolamenti, cadute a livello; Caduta dall'alto.

Montaggio di pilastri in legno (fase)

Montaggio dei pilastri in legno mediante ancoraggio alla fondazione tramite staffe e bullonature.

Macchine utilizzate:

- 1) Autogrù;
- 2) Autocarro con cestello.

Lavoratori impegnati:

- 1) Addetto al montaggio di pilastri in legno;
Addetto al montaggio di pilastri in legno realizzati in fabbrica e successivamente trasportati in cantiere per la posa in opera.

Misure Preventive e Protettive, aggiuntive a quelle riportate nell'apposito successivo capitolo:

- a) DPI: addetto al montaggio di pilastri in legno;

Prescrizioni Organizzative:

Devono essere forniti al lavoratore adeguati dispositivi di protezione individuale: **a)** elmetto (sia per gli addetti al montaggio che per quanti partecipano al lavoro da terra; tali elmetti devono essere corredati da cinghia sottogola, indispensabile soprattutto per chi, lavorando in elevazione, è impossibilitato a recuperare facilmente il casco eventualmente perduto); **b)** guanti; **c)** cintura di sicurezza a dissipazione di energia; **d)** calzature di sicurezza con suola antisdrucciolo e impermeabile; **e)** occhiali.

Rischi a cui è esposto il lavoratore:

- a) Caduta dall'alto;
- b) Vibrazioni;
- c) Rumore;

Attrezzi utilizzati dal lavoratore:

- a) Attrezzi manuali;
- b) Ponteggio metallico fisso;
- c) Ponteggio mobile o trabattello;
- d) Sega circolare;
- e) Trapano elettrico;

Rischi generati dall'uso degli attrezzi:

Punture, tagli, abrasioni; Urti, colpi, impatti, compressioni; Caduta dall'alto; Caduta di materiale dall'alto o a livello; Scivolamenti, cadute a livello; Elettrocuzione; Inalazione polveri, fibre.

Montaggio di travi in legno (fase)

Operazioni di montaggio di travi in legno e loro posizionamento in quota.

Macchine utilizzate:

- 1) Autogrù;
- 2) Autocarro con cestello.

Lavoratori impegnati:

- 1) Addetto al montaggio di travi in legno;
Addetto al montaggio di travi in legno realizzati in fabbrica e successivamente trasportati in cantiere per la posa in opera.

Misure Preventive e Protettive, aggiuntive a quelle riportate nell'apposito successivo capitolo:

- a) DPI: addetto al montaggio di travi in legno;

Prescrizioni Organizzative:

Devono essere forniti al lavoratore adeguati dispositivi di protezione individuale: **a)** elmetto (sia per gli addetti al montaggio che per quanti partecipano al lavoro da terra; tali elmetti devono essere corredati da cinghia sottogola, indispensabile soprattutto per chi, lavorando in elevazione, è impossibilitato a recuperare facilmente il casco eventualmente perduto); **b)** guanti; **c)** cintura di sicurezza a dissipazione di energia; **d)** calzature di sicurezza con suola antisdrucciolo e imperforabile; **e)** occhiali.

Rischi a cui è esposto il lavoratore:

- a) Caduta dall'alto;
b) Vibrazioni;
c) Rumore;

Attrezzi utilizzati dal lavoratore:

- a) Attrezzi manuali;
b) Ponteggio metallico fisso;
c) Ponteggio mobile o trabattello;
d) Sega circolare;
e) Trapano elettrico;

Rischi generati dall'uso degli attrezzi:

Punture, tagli, abrasioni; Urti, colpi, impatti, compressioni; Caduta dall'alto; Caduta di materiale dall'alto o a livello; Scivolamenti, cadute a livello; Elettrocuzione; Inalazione polveri, fibre.

Montaggio di arcarecci in legno (fase)

Operazioni di montaggio di arcarecci in legno e loro posizionamento in quota.

Macchine utilizzate:

- 1) Autogrù;
2) Autocarro con cestello.

Lavoratori impegnati:

- 1) Addetto al montaggio di arcarecci in legno;
Addetto al montaggio di arcarecci in legno

Misure Preventive e Protettive, aggiuntive a quelle riportate nell'apposito successivo capitolo:

- a) DPI: addetto al montaggio di arcarecci in legno;

Prescrizioni Organizzative:

Devono essere forniti al lavoratore adeguati dispositivi di protezione individuale: **a)** elmetto (sia per gli addetti al montaggio che per quanti partecipano al lavoro da terra; tali elmetti devono essere corredati da cinghia sottogola, indispensabile soprattutto per chi, lavorando in elevazione, è impossibilitato a recuperare facilmente il casco eventualmente perduto); **b)** guanti; **c)** cintura di sicurezza a dissipazione di energia; **d)** calzature di sicurezza con suola antisdrucciolo e imperforabile; **e)** occhiali.

Rischi a cui è esposto il lavoratore:

- a) Caduta dall'alto;
b) Vibrazioni;
c) Rumore;

Attrezzi utilizzati dal lavoratore:

- a) Attrezzi manuali;
b) Ponteggio metallico fisso;
c) Ponteggio mobile o trabattello;
d) Sega circolare;
e) Trapano elettrico;

Rischi generati dall'uso degli attrezzi:

Punture, tagli, abrasioni; Urti, colpi, impatti, compressioni; Caduta dall'alto; Caduta di materiale dall'alto o a livello; Scivolamenti, cadute a livello; Elettrocuzione; Inalazione polveri, fibre.

Montaggio di pannelli verticali prefabbricati in legno (fase)

Montaggio dei pannelli verticali prefabbricati in legno.

Macchine utilizzate:

- 1) Autogrù.

Lavoratori impegnati:

- 1) Addetto al montaggio di pannelli verticali in legno;
Addetto al montaggio di pannelli verticali in legno realizzati in fabbrica e successivamente trasportati in cantiere per la posa in opera.

Misure Preventive e Protettive, aggiuntive a quelle riportate nell'apposito successivo capitolo:

- a) DPI: addetto al montaggio di pannelli verticali in legno;

Prescrizioni Organizzative:

Devono essere forniti al lavoratore adeguati dispositivi di protezione individuale: **a)** casco; **b)** guanti; **c)** grembiuli di cuoio; **d)** calzature di sicurezza con suola antisdrucchiolo e impermeabile; **e)** mascherina antipolvere; **f)** otoprotettori; **g)** cintura di sicurezza; **h)** occhiali o schermi facciali paraschegge.

Rischi a cui è esposto il lavoratore:

- a) Caduta dall'alto;
- b) Vibrazioni;
- c) Rumore;

Attrezzi utilizzati dal lavoratore:

- a) Attrezzi manuali;
- b) Ponteggio metallico fisso;
- c) Ponteggio mobile o trabattello;
- d) Sega circolare;
- e) Trapano elettrico;

Rischi generati dall'uso degli attrezzi:

Punture, tagli, abrasioni; Urti, colpi, impatti, compressioni; Caduta dall'alto; Caduta di materiale dall'alto o a livello; Scivolamenti, cadute a livello; Elettrocuzione; Inalazione polveri, fibre.

Applicazione esterna di pannelli isolanti su superfici orizzontali e inclinate (fase)

Applicazione di pannelli isolanti di qualsiasi tipo su superfici esterne orizzontali, previo pulizia ed eventuale ripristino della pianeità, mediante collanti, tasselli o a fiamma.

Macchine utilizzate:

- 1) Gru a torre.

Lavoratori impegnati:

- 1) Addetto all'applicazione esterna di pannelli isolanti su superfici orizzontali e inclinate;
Addetto alla applicazione di pannelli isolanti di qualsiasi tipo su superfici esterne orizzontali, previo pulizia ed eventuale ripristino della pianeità, mediante collanti o tasselli.

Misure Preventive e Protettive, aggiuntive a quelle riportate nell'apposito successivo capitolo:

- a) DPI: addetto all'applicazione esterna di pannelli isolanti su superfici orizzontali e inclinate;

Prescrizioni Organizzative:

Devono essere forniti, al lavoratore, adeguati dispositivi di protezione individuale: **a)** casco; **b)** guanti; **c)** occhiali protettivi; **d)** calzature di sicurezza con suola antisdrucchiolo e impermeabile e puntale d'acciaio; **e)** otoprotettori.

Rischi a cui è esposto il lavoratore:

- a) Caduta dall'alto;
- b) Chimico;

Attrezzi utilizzati dal lavoratore:

- a) Attrezzi manuali;
- b) Ponteggio metallico fisso;

c) Taglierina elettrica;

Rischi generati dall'uso degli attrezzi:

Punture, tagli, abrasioni; Urti, colpi, impatti, compressioni; Caduta dall'alto; Caduta di materiale dall'alto o a livello; Scivolamenti, cadute a livello.

Impermeabilizzazione di coperture (fase)

Realizzazione di impermeabilizzazione di coperture eseguita con guaina bituminosa posata a caldo.

Macchine utilizzate:

1) Gru a torre.

Lavoratori impegnati:

1) Addetto all'impermeabilizzazione di coperture;
Addetto alla realizzazione di impermeabilizzazione di coperture eseguita con guaina bituminosa posata a caldo.

Misure Preventive e Protettive, aggiuntive a quelle riportate nell'apposito successivo capitolo:

a) DPI: addetto all'impermeabilizzazione di coperture;

Prescrizioni Organizzative:

Devono essere forniti al lavoratore adeguati dispositivi di protezione individuale: **a)** casco; **b)** guanti; **c)** calzature di sicurezza a sfilamento rapido con suola antidrucciolo e imperforabile; **d)** mascherina con filtro specifico; **e)** occhiali di protezione; **f)** indumenti protettivi (tute).

Rischi a cui è esposto il lavoratore:

a) Caduta dall'alto;
b) Rumore;

Attrezzi utilizzati dal lavoratore:

a) Attrezzi manuali;
b) Cannello a gas;
c) Ponteggio metallico fisso;
d) Ponteggio mobile o trabattello;
e) Scala doppia;
f) Scala semplice;

Rischi generati dall'uso degli attrezzi:

Punture, tagli, abrasioni; Urti, colpi, impatti, compressioni; Inalazione fumi, gas, vapori; Incendi, esplosioni; Irritazioni cutanee, reazioni allergiche; Ustioni; Caduta dall'alto; Caduta di materiale dall'alto o a livello; Scivolamenti, cadute a livello; Movimentazione manuale dei carichi; Cesoiamenti, stritolamenti.

Formazione di massetto per coperture e coibentazione (fase)

Formazione del massetto per le pendenze per coperture comunque eseguito (in calcestruzzo, in calcestruzzo alleggerito con argilla espansa, con vermiculite, con perline di polistirolo espanso, in malta bastarda).

Macchine utilizzate:

1) Gru a torre.

Lavoratori impegnati:

1) Addetto alla formazione di massetto per coperture;
Addetto alla formazione del massetto per le pendenze per coperture comunque eseguito (in calcestruzzo, in calcestruzzo alleggerito con argilla espansa, con vermiculite, con perline di polistirolo espanso, in malta bastarda, ecc.).

Misure Preventive e Protettive, aggiuntive a quelle riportate nell'apposito successivo capitolo:

a) DPI: addetto alla formazione di massetto per coperture;

Prescrizioni Organizzative:

Devono essere forniti al lavoratore adeguati dispositivi di protezione individuale: **a)** guanti; **b)**

casco; **c)** calzature di sicurezza con suola antiscivolo ed imperforabile; **d)** occhiali.

Rischi a cui è esposto il lavoratore:

- a) Caduta dall'alto;
- b) Rumore;

Attrezzi utilizzati dal lavoratore:

- a) Attrezzi manuali;
- b) Impastatrice;

Rischi generati dall'uso degli attrezzi:

Punture, tagli, abrasioni; Urti, colpi, impatti, compressioni; Caduta di materiale dall'alto o a livello; Elettrocuzione; Inalazione polveri, fibre; Irritazioni cutanee, reazioni allergiche; Movimentazione manuale dei carichi.

Posa di pavimenti su coperture piane (fase)

Posa di pavimentazione per copertura realizzata con piastrelle di gres, cotto, clinker, ceramici in genere.

Macchine utilizzate:

- 1) Gru a torre.

Lavoratori impegnati:

- 1) Addetto alla posa di pavimenti su coperture piane;
Addetto alla posa di pavimentazione per copertura realizzata con piastrelle di gres, cotto, clinker, ceramici in genere.

Misure Preventive e Protettive, aggiuntive a quelle riportate nell'apposito successivo capitolo:

- a) DPI: addetto alla posa di pavimenti su coperture piane;

Prescrizioni Organizzative:

Devono essere forniti, al lavoratore, adeguati dispositivi di protezione individuale: **a)** casco; **b)** guanti; **c)** occhiali protettivi; **d)** calzature di sicurezza con suola antiscivolo e imperforabile e puntale d'acciaio; **e)** otoprotettori.

Rischi a cui è esposto il lavoratore:

- a) Caduta dall'alto;
- b) Rumore;
- c) Vibrazioni;

Attrezzi utilizzati dal lavoratore:

- a) Attrezzi manuali;
- b) Battipiastrille elettrico;
- c) Taglierina elettrica;

Rischi generati dall'uso degli attrezzi:

Punture, tagli, abrasioni; Urti, colpi, impatti, compressioni; Elettrocuzione; Movimentazione manuale dei carichi; Inalazione polveri, fibre; Ustioni.

Posa di manto di copertura in tegole (fase)

Posa di manto di copertura in tegole previo posizionamento di listelli in legno (o di appositi agganci) per il loro fissaggio.

Macchine utilizzate:

- 1) Gru a torre.

Lavoratori impegnati:

- 1) Addetto alla posa di manto di copertura in tegole;
Addetto alla posa di manto di copertura in tegole previo posizionamento di listelli in legno (o di appositi agganci) per il loro fissaggio.

Misure Preventive e Protettive, aggiuntive a quelle riportate nell'apposito successivo capitolo:

- a) DPI: addetto alla posa di manto di copertura in tegole;

Prescrizioni Organizzative:

Devono essere forniti, al lavoratore, adeguati dispositivi di protezione individuale: **a)** casco; **b)** guanti; **c)** occhiali protettivi; **d)** calzature di sicurezza con suola antiscivolo e imperforabile e puntale d'acciaio; **e)** otoprotettori.

Rischi a cui è esposto il lavoratore:

- a) Caduta dall'alto;
- b) M.M.C. (elevata frequenza);
- c) Rumore;

Attrezzi utilizzati dal lavoratore:

- a) Attrezzi manuali;
- b) Ponteggio metallico fisso;
- c) Taglierina elettrica;
- d) Trapano elettrico;

Rischi generati dall'uso degli attrezzi:

Punture, tagli, abrasioni; Urti, colpi, impatti, compressioni; Caduta dall'alto; Caduta di materiale dall'alto o a livello; Scivolamenti, cadute a livello; Elettrocuzione; Inalazione polveri, fibre.

Realizzazione di opere di lattoneria (fase)

Realizzazione di opere di lattoneria (scossaline, canali di gronda e pluviali).

Macchine utilizzate:

- 1) Gru a torre.

Lavoratori impegnati:

- 1) Addetto alla realizzazione di opere di lattoneria;
Addetto alla realizzazione di opere di lattoneria (scossaline, canali di gronda e pluviali).

Misure Preventive e Protettive, aggiuntive a quelle riportate nell'apposito successivo capitolo:

- a) DPI: addetto alla realizzazione di opere di lattoneria;

Prescrizioni Organizzative:

Devono essere forniti al lavoratore adeguati dispositivi di protezione individuale: **a)** casco; **b)** guanti; **c)** calzature di sicurezza con suola antiscivolo e impermeabile; **d)** mascherina con filtro antipolvere; **e)** indumenti protettivi (tute); **f)** cintura di sicurezza.

Rischi a cui è esposto il lavoratore:

- a) Caduta dall'alto;
- b) Rumore;

Attrezzi utilizzati dal lavoratore:

- a) Attrezzi manuali;
- b) Ponteggio metallico fisso;
- c) Ponteggio mobile o trabattello;
- d) Scala doppia;
- e) Scala semplice;

Rischi generati dall'uso degli attrezzi:

Punture, tagli, abrasioni; Urti, colpi, impatti, compressioni; Caduta dall'alto; Caduta di materiale dall'alto o a livello; Scivolamenti, cadute a livello; Movimentazione manuale dei carichi; Cesoiamenti, stritolamenti.

Realizzazione di impianto elettrico interno (fase)

Realizzazione dell'impianto elettrico a partire dal quadro di alloggio o di zona, consistente nella posa in opera di canalette in p.v.c. sotto traccia flessibili ed autoestinguenti, conduttori flessibili di rame con isolamento in p.v.c. non propagante l'incendio, cassette di derivazione, morsetti e relativi accessori, punti luce, prese, quadri di protezione (magnetotermi differenziali, "salvavita", ecc.) e comando, impianto di messa a terra. Durante la fase lavorativa si prevede anche la realizzazione delle opere murarie necessarie quali esecuzione e chiusura di tracce e fori per il passaggio degli impianti, muratura di dispositivi di aggancio degli elementi e realizzazione di supporti.

Lavoratori impegnati:

- 1) Addetto alla realizzazione di impianto elettrico interno;
Addetto alla realizzazione dell'impianto elettrico a partire dal quadro di alloggio o di zona, consistente nella posa in opera di canalette in p.v.c. sotto traccia flessibili ed autoestinguenti, conduttori flessibili di rame con isolamento in p.v.c. non propagante l'incendio, cassette di derivazione, morsetti e relativi accessori, punti luce, prese, quadri di protezione (magnetotermi differenziali, "salvavita", ecc.) e

comando, impianto di messa a terra.

Misure Preventive e Protettive, aggiuntive a quelle riportate nell'apposito successivo capitolo:

- a) DPI: addetto alla realizzazione di impianto elettrico interno;

Prescrizioni Organizzative:

Devono essere forniti al lavoratore adeguati dispositivi di protezione individuale: **a)** guanti isolanti; **b)** occhiali protettivi; **c)** calzature di sicurezza con suola antisdrucchiolo.

Rischi a cui è esposto il lavoratore:

- a) Rumore;
b) Vibrazioni;

Attrezzi utilizzati dal lavoratore:

- a) Attrezzi manuali;
b) Ponte su cavalletti;
c) Ponteggio mobile o trabattello;
d) Scala doppia;
e) Scala semplice;
f) Scanalatrice per muri ed intonaci;
g) Trapano elettrico;

Rischi generati dall'uso degli attrezzi:

Punture, tagli, abrasioni; Urti, colpi, impatti, compressioni; Scivolamenti, cadute a livello; Caduta dall'alto; Caduta di materiale dall'alto o a livello; Movimentazione manuale dei carichi; Cesoiamenti, stritolamenti; Elettrocuzione; Inalazione polveri, fibre; Irritazioni cutanee, reazioni allergiche; Ustioni.

Formazione intonaci interni (industrializzati) (fase)

Formazione di intonaci esterni su superfici verticali e orizzontali con macchina intonacatrice.

Macchine utilizzate:

- 1) Gru a torre.

Lavoratori impegnati:

- 1) Addetto alla formazione intonaci interni (industrializzati);
Addetto alla formazione di intonaci interni su superfici verticali e orizzontali con macchina intonacatrice.

Misure Preventive e Protettive, aggiuntive a quelle riportate nell'apposito successivo capitolo:

- a) DPI: addetto alla formazione intonaci interni (industrializzati);

Prescrizioni Organizzative:

Devono essere forniti al lavoratore adeguati dispositivi di protezione individuale: **a)** casco; **b)** guanti; **c)** calzature di sicurezza con suola antisdrucchiolo e imperforabile; **d)** maschera respiratoria a filtri; **e)** occhiali.

Rischi a cui è esposto il lavoratore:

- a) Rumore;
b) Vibrazioni;

Attrezzi utilizzati dal lavoratore:

- a) Attrezzi manuali;
b) Intonacatrice;
c) Ponte su cavalletti;
d) Scala semplice;

Rischi generati dall'uso degli attrezzi:

Punture, tagli, abrasioni; Urti, colpi, impatti, compressioni; Getti, schizzi; Irritazioni cutanee, reazioni allergiche; Scoppio; Scivolamenti, cadute a livello; Caduta dall'alto; Movimentazione manuale dei carichi.

Formazione intonaci esterni (industrializzati) (fase)

Formazione di intonaci esterni su superfici verticali e orizzontali con macchina intonacatrice.

Macchine utilizzate:

- 1) Gru a torre.

Lavoratori impegnati:

- 1) Addetto alla formazione intonaci esterni (industrializzati);
Addetto alla formazione di intonaci esterni su superfici verticali e orizzontali con macchina intonacatrice.

Misure Preventive e Protettive, aggiuntive a quelle riportate nell'apposito successivo capitolo:

- a) DPI: addetto alla formazione intonaci esterni (industrializzati);

Prescrizioni Organizzative:

Devono essere forniti al lavoratore adeguati dispositivi di protezione individuale: **a)** casco; **b)** guanti; **c)** calzature di sicurezza con suola antisdrucciolo e impermeforabile; **d)** maschera respiratoria a filtri; **e)** occhiali.

Rischi a cui è esposto il lavoratore:

- a) Caduta dall'alto;
- b) Caduta di materiale dall'alto o a livello;
- c) Rumore;
- d) Vibrazioni;

Attrezzi utilizzati dal lavoratore:

- a) Attrezzi manuali;
- b) Intonacatrice;
- c) Ponteggio metallico fisso;
- d) Ponte su cavalletti;
- e) Scala semplice;

Rischi generati dall'uso degli attrezzi:

Punture, tagli, abrasioni; Urti, colpi, impatti, compressioni; Getti, schizzi; Irritazioni cutanee, reazioni allergiche; Scoppio; Caduta dall'alto; Caduta di materiale dall'alto o a livello; Scivolamenti, cadute a livello; Movimentazione manuale dei carichi.

Pavimentazioni

La Lavorazione è suddivisa nelle seguenti Fasi e Sottofasi:

Formazione di massetto per pavimenti interni
Posa di pavimenti per interni

Formazione di massetto per pavimenti interni (fase)

Formazione di massetto in calcestruzzo semplice o alleggerito come sottofondo per pavimenti.

Macchine utilizzate:

- 1) Gru a torre.

Lavoratori impegnati:

- 1) Addetto alla formazione di massetto per pavimenti interni;
Addetto alla formazione di massetto in calcestruzzo semplice o alleggerito come sottofondo per pavimenti.

Misure Preventive e Protettive, aggiuntive a quelle riportate nell'apposito successivo capitolo:

- a) DPI: addetto alla formazione di massetto per pavimenti interni;

Prescrizioni Organizzative:

Devono essere forniti al lavoratore adeguati dispositivi di protezione individuale: **a)** guanti; **b)** casco; **c)** calzature di sicurezza con suola antiscivolo ed impermeforabile; **d)** occhiali.

Rischi a cui è esposto il lavoratore:

- a) Rumore;

Attrezzi utilizzati dal lavoratore:

- a) Attrezzi manuali;
- b) Impastatrice;

Rischi generati dall'uso degli attrezzi:

Punture, tagli, abrasioni; Urti, colpi, impatti, compressioni; Caduta di materiale dall'alto o a livello; Elettrocuzione; Inalazione polveri, fibre; Irritazioni cutanee, reazioni allergiche; Movimentazione manuale dei carichi.

Posa di pavimenti per interni (fase)

Posa di pavimenti interni realizzati con piastrelle di gres, cotto, clinker, ceramiche in genere.

Macchine utilizzate:

- 1) Gru a torre.

Lavoratori impegnati:

- 1) Addetto alla posa di pavimenti per interni;
Addetto alla posa di pavimenti interni realizzati con piastrelle di gres, cotto, clinker, ceramiche in genere.

Misure Preventive e Protettive, aggiuntive a quelle riportate nell'apposito successivo capitolo:

- a) DPI: addetto alla posa di pavimenti per interni;

Prescrizioni Organizzative:

Devono essere forniti, al lavoratore, adeguati dispositivi di protezione individuale: **a)** casco; **b)** guanti; **c)** occhiali protettivi; **d)** calzature di sicurezza con suola antisdrucciolo e impermeabile e puntale d'acciaio; **e)** otoprotettori.

Rischi a cui è esposto il lavoratore:

- a) Rumore;
- b) Vibrazioni;

Attrezzi utilizzati dal lavoratore:

- a) Attrezzi manuali;
- b) Battipiastrille elettrico;
- c) Taglierina elettrica;

Rischi generati dall'uso degli attrezzi:

Punture, tagli, abrasioni; Urti, colpi, impatti, compressioni; Elettrocuzione; Movimentazione manuale dei carichi; Inalazione polveri, fibre; Ustioni.

Tinteggiatura di superfici interne (fase)

Tinteggiatura di superfici pareti e/o soffitti interni, eseguita a mano con rullo o pennello previo preparazione di dette superfici eseguita a mano, con attrezzi meccanici o con l'ausilio di solventi chimici (sverniciatori).

Macchine utilizzate:

- 1) Gru a torre.

Lavoratori impegnati:

- 1) Addetto alla tinteggiatura di superfici interne;
Addetto alla tinteggiatura di superfici pareti e/o soffitti interni, eseguita a mano con rullo o pennello.

Misure Preventive e Protettive, aggiuntive a quelle riportate nell'apposito successivo capitolo:

- a) DPI: addetto alla tinteggiatura di superfici interne;

Prescrizioni Organizzative:

Devono essere forniti al lavoratore adeguati dispositivi di protezione individuale: **a)** casco; **b)** guanti; **c)** calzature di sicurezza con suola antisdrucciolo e impermeabile; **d)** mascherina con filtro antipolvere; **e)** indumenti protettivi (tute); **f)** cintura di sicurezza.

Rischi a cui è esposto il lavoratore:

- a) Rumore;

Attrezzi utilizzati dal lavoratore:

- a) Attrezzi manuali;
- b) Ponteggio mobile o trabattello;

- c) Scala doppia;
- d) Scala semplice;

Rischi generati dall'uso degli attrezzi:

Punture, tagli, abrasioni; Urti, colpi, impatti, compressioni; Caduta dall'alto; Caduta di materiale dall'alto o a livello; Movimentazione manuale dei carichi; Cesoiamenti, stritolamenti.

Tinteggiatura di superfici esterne (fase)

Tinteggiatura di pareti esterne, eseguita a pennello, rullo o a spruzzo.

Macchine utilizzate:

- 1) Gru a torre.

Lavoratori impegnati:

- 1) Addetto alla tinteggiatura di superfici esterne;
Addetto alla tinteggiatura di pareti esterne, eseguita a pennello, rullo o a spruzzo.

Misure Preventive e Protettive, aggiuntive a quelle riportate nell'apposito successivo capitolo:

- a) DPI: addetto alla tinteggiatura di superfici esterne;

Prescrizioni Organizzative:

Devono essere forniti al lavoratore adeguati dispositivi di protezione individuale: **a)** casco; **b)** guanti; **c)** calzature di sicurezza con suola antisdrucciolo e imperforabile; **d)** mascherina con filtro antipolvere; **e)** indumenti protettivi (tute); **f)** cintura di sicurezza.

Rischi a cui è esposto il lavoratore:

- a) Caduta dall'alto;
- b) Caduta di materiale dall'alto o a livello;
- c) Rumore;

Attrezzi utilizzati dal lavoratore:

- a) Attrezzi manuali;
- b) Ponteggio metallico fisso;
- c) Ponteggio mobile o trabattello;
- d) Scala doppia;
- e) Scala semplice;

Rischi generati dall'uso degli attrezzi:

Punture, tagli, abrasioni; Urti, colpi, impatti, compressioni; Caduta dall'alto; Caduta di materiale dall'alto o a livello; Scivolamenti, cadute a livello; Movimentazione manuale dei carichi; Cesoiamenti, stritolamenti.

Smontaggio del ponteggio metallico fisso

Operazioni di montaggio, trasformazione e smontaggio del ponteggio metallico fisso, di tipologia a tubi e giunti, a telai prefabbricati, o a montanti e traversi prefabbricati, in conformità alle istruzioni del libretto di Autorizzazione Ministeriale e secondo le procedure del PiMUS (Piano di Montaggio, Uso e Smontaggio).

Macchine utilizzate:

- 1) Autocarro.

Lavoratori impegnati:

- 1) Addetto al montaggio e smontaggio del ponteggio metallico fisso;
Addetto alle operazioni di montaggio, trasformazione e smontaggio del ponteggio metallico fisso, di tipologia a tubi e giunti, a telai prefabbricati, o a montanti e traversi prefabbricati, in conformità alle istruzioni del libretto di Autorizzazione Ministeriale e secondo le procedure del PiMUS (Piano di Montaggio, Uso e Smontaggio).

Misure Preventive e Protettive, aggiuntive a quelle riportate nell'apposito successivo capitolo:

- a) DPI: addetto al montaggio e smontaggio del ponteggio metallico fisso;

Prescrizioni Organizzative:

Devono essere forniti al lavoratore adeguati dispositivi di protezione individuale: **a)** elmetto (sia per gli addetti al montaggio che per quanti partecipano al lavoro da terra; tali elmetti devono essere corredati da cinghia sottogola, indispensabile soprattutto per chi, lavorando in elevazione, è impossibilitato a recuperare facilmente il casco eventualmente perduto); **b)** guanti; **c)** cintura di sicurezza a dissipazione di energia; **d)** calzature di sicurezza con suola antisdrucciolo e imperforabile.

Rischi a cui è esposto il lavoratore:

- a) Elettrocuzione;
- b) Movimentazione manuale dei carichi;
- c) Rumore;

Attrezzi utilizzati dal lavoratore:

- a) Argano a bandiera;
- b) Attrezzi manuali;
- c) Ponteggio metallico fisso;
- d) Scala semplice;
- e) Trapano elettrico;

Rischi generati dall'uso degli attrezzi:

Caduta di materiale dall'alto o a livello; Elettrocuzione; Punture, tagli, abrasioni; Urti, colpi, impatti, compressioni; Caduta dall'alto; Scivolamenti, cadute a livello; Movimentazione manuale dei carichi; Inalazione polveri, fibre; Ustioni.

INSTALLAZIONE IMPIANTO FOTOVOLTAICO

FASE DI LAVORO: BONIFICHE DI ORDIGNI BELLCI



Trattasi della bonifica di ordigni bellici nei cantieri temporanei o mobili, come attività preliminare da eseguire all'avvio di un cantiere al fine di salvaguardare l'incolumità degli addetti.

Si possono configurare due tipologie di interventi:

- *Bonifica in superficie*: che viene eseguita, come da norme emanate dalle Autorità Militari, su tutte le aree di cantiere. Il lavoro consiste nella ricerca, localizzazione ed eliminazione di tutte le masse ferrose e di tutti gli ordigni e manufatti bellici esistenti fino a m 1,00 di profondità dal piano di campagna originario;
- *Bonifica in profondità*: che è indispensabile nei casi in cui si verificano movimentazioni di terreno oltre la quota stabilita per la bonifica in superficie e quindi inferiormente a m 1,00 di profondità dal piano di campagna e dove si esegue la compattazione dei rilevati o la realizzazione di opere a carattere permanente.

Durante la *bonifica in superficie*, le zone da esplorare vengono suddivise in campi e successivamente in strisce, che vengono esplorate con appositi apparati rilevatori di

profondità. Tale bonifica comprende lo scoprimento, l'esame e la rimozione di tutti i corpi e gli ordigni segnalati dall'apparato e presenti fino alla profondità di m 1,00.

La *bonifica in profondità* viene realizzata fino ad una profondità variabile che va solitamente da - m 2,00 a - m 8,00 dal piano di campagna originario. Detta quota viene originata dalla profondità degli scavi necessari per la realizzazione delle opere. La bonifica in profondità, previa bonifica superficiale, viene effettuata suddividendo le aree d'interesse in quadrati aventi il lato pari a m. 2,80, al centro dei quali, tramite trivellazioni non a percussione, vengono praticati dei fori capaci di contenere la sonda dell'apparato rilevatore.

In dettaglio, si prevedono le seguenti fasi lavorative:

- *Taglio e rimozione della vegetazione* (nel rispetto delle vigenti disposizioni emanate dall'Autorità Forestale e comunque salvaguardando le piante ad alto fusto e le matricine esistenti);
- *Esplorazione del terreno* (conformemente alle prescrizioni in materia emanate dall'Amministrazione Militare ed in accordo con l'Autorità territorialmente competente); Tutte le masse ferrose localizzate nel corso dell'esplorazione vengono, qualora non subito rimosse, identificate in sito mediante idonee ed evidenti segnalazioni riportate su una planimetria con indicazione delle coordinate e della profondità, utile alla successiva fase di recupero;
- *Scavo per il recupero degli ordigni bellici* (scavi di sbancamento);

- *Rimozione degli ordigni bellici* (gli ordigni interrati vanno riportati alla luce facendo attenzione a non provocarne alcun movimento ed escludendo qualsiasi rimozione dello stesso che sarà poi effettuata dall'Autorità competente che provvederà alla loro eliminazione, asportazione o brillamento in loco, con le necessarie misure di sicurezza).

● **Macchine/Attrezzature**

Nella fase di lavoro oggetto della valutazione sono utilizzate le seguenti Attrezzature/Macchine:

- Metal detector
- Strumento elettronico di rilevazione (cercametalli)
- Magnetometro compatto ad asta
- Cercamine
- Sonda
- Escavatore con trivella
- Pala meccanica
- Utensili di uso comune

● **Sostanze Pericolose**

Nella fase di lavoro oggetto della valutazione gli operatori vengono esposti a:

- Gas di scarico automezzi
- Polveri

● **Valutazione e Classificazione dei Rischi**

Descrizione	Liv. Probabilità	Entità danno	Classe
Esplosione (<i>per innesco accidentale di residuo bellico inesplosivo</i>)	Possibile	Significativo	Notevole
Investimento	Possibile	Significativo	Notevole

Seppellimento e sprofondamento	Possibile	Significativo	Notevole
Vibrazioni per uso di mezzi meccanici	Possibile	Significativo	Notevole
Rumore	Possibile	Significativo	Notevole
Elettrocuzione (<i>per presenza di cavi interrati</i>)	Possibile	Significativo	Notevole
Inalazione di polveri e fibre	Possibile	Significativo	Notevole
Scivolamenti e/o cadute di persone	Probabile	Modesto	Notevole
Ribaltamento di mezzi meccanici	Non probabile	Grave	Accettabile
Microclima	Possibile	Modesto	Accettabile

• **Interventi/Disposizioni/Procedure per ridurre i rischi**

A seguito della valutazione dei rischi sono riportati, in maniera non esaustiva, gli interventi/disposizioni/procedure volte a salvaguardare la sicurezza e la salute dei lavoratori:





- Attenersi alle misure generali di prevenzione nei confronti dei singoli rischi sopra individuati
- Tutti i lavoratori devono essere adeguatamente informati e formati sulle corrette modalità di esecuzione delle attività e di utilizzo delle attrezzature (Art. 71 comma 7 lettera a del D.lgs. n.81/08 così come modificato dal D.lgs. n.106/09)
- Prima di iniziare i lavori di escavazione effettuare un sopralluogo accurato per rilevare la presenza nell'area interessata di elementi pericolosi, quali la presenza di condutture del gas ed acqua, di linee elettriche aeree o interrate, telefono, ecc..., interferenti con le operazioni da eseguire.
- Verificare che nella zona di bonifica sia stata sospesa ogni altra attività lavorativa di qualsiasi genere, e che sia stata completamente evacuata da persone e mezzi.
- Accertare l'avvenuta recinzione della zona di bonifica.
- Predisporre vie obbligate di transito per i mezzi di scavo e di trasporto
- Effettuare il taglio della vegetazione, nel caso in cui la stessa ostacoli l'utilizzo dello strumento cercamine, sotto il controllo di un rastrellatore e da parte di operai qualificati.
- Non esercitare pressioni sul terreno da bonificare e rispettare le piante di alto fusto.
- Frazionare il terreno da esplorare in modo tale da avere la massima garanzia di esplorazione e con modalità conformi alle prescrizioni dell'Amministrazione Militare e l'Autorità territoriali.
- La ricerca in profondità deve essere eseguita in stretto accordo alle modalità prescritte dall'Amministrazione Militare ed in ogni caso può avere inizio soltanto dopo che le masse ferrose localizzate con le precedenti fasi siano state rimosse.
- Gli scavi finalizzati al recupero delle masse ferrose individuate con le fasi di ricerca superficiale devono essere effettuati esclusivamente a mano con precauzione ed attrezzature adeguate alla particolarità ed ai rischi dell'operazione.
- Gli scavi finalizzati al recupero delle masse ferrose profonde possono essere effettuati con mezzi meccanici con azionamento oleodinamico fino ad una quota un metro più elevata di quella della massa ferrosa da rimuovere (e comunque per strati non superiori a 70/80 cm per volta), la restante parte dello scavo deve essere eseguita a mano.

- Gli scavi di sbancamento di strati già bonificati, per effettuazione di ricerche a strati successivi, previa approvazione dell'Amministrazione Militare, possono essere eseguiti con mezzi meccanici.
 - Tutti gli scavi devono essere effettuati sotto la sorveglianza di un assistente tecnico o di un rastrellatore.
 - Tutte le aree scavate, al termine della bonifica, devono essere convenientemente rinterrate, con materiale proveniente dagli scavi, per ripristinare il preesistente stato dei luoghi.
 - Accertarsi che il personale adibito a mansioni che implicino particolari specializzazioni, sia in possesso delle relative patenti o brevetti di specializzazione, riconosciuti dalla legge e/o dall'Amministrazione Militare, non scaduti.
 - Accertarsi che tutti i mezzi adibiti al trasporto di ordigni esplosivi siano dotati di relativo e regolare permesso e coperti da adeguate assicurazioni.
 - Accertarsi che le apparecchiature di rilevamento di masse metalliche, siano dei seguenti tipi: cercamine selettivo, per esplorazione fino a 30 cm. di profondità, e cercamine tipo Forster per esplorazione fino a 100 cm. di profondità.
-
- Effettuare il riconoscimento degli ordigni bellici rinvenuti, da parte di un tecnico specializzato, mediante certificato firmato.
 - Attuare gli interventi tecnici, organizzativi e procedurali concretamente attuabili al fine di ridurre al minimo i rischi derivanti dall'esposizione alle vibrazioni, prevedendo postazioni ergonomiche alla guida dei veicoli, con sedili ammortizzati, mantenute in efficienza (Art. 203 del D.lgs. n.81/08 così come modificato dal D.lgs. n.106/09)
 - Attuare gli interventi tecnici, organizzativi e procedurali concretamente attuabili al fine di ridurre al minimo i rischi derivanti dall'esposizione al rumore (Art.192 del D.lgs. n.81/08 come modificato dal D.lgs n.106/09)
 - In base alla valutazione del livello di esposizione personale fornire idonei dispositivi di protezione individuale (otoprotettori) con relative informazioni all'uso
 - Fornire idonei dispositivi di protezione individuale con relative informazioni all'uso (Art.77 del D.lgs. n.81/08 come modificato dal D.lgs n.106/09)
 - Utilizzare sempre i dispositivi di protezione individuali previsti (Art. 75-78 del D.lgs. n.81/08 come modificato dal D.lgs n.106/09)
 - Verificare l'uso costante dei DPI da parte di tutto il personale operante (Art. 77 del D.lgs. n.81/08 come modificato dal D.lgs n.106/09)

• **DPI**

In funzione dei rischi evidenziati saranno utilizzati obbligatoriamente i seguenti DPI, di cui è riportata la descrizione ed i riferimenti normativi:

RISCHI EVIDENZIATI	DPI	DESCRIZIONE	RIF.NORMATIVO
Caduta di materiale/attrezzi dall'alto	Casco Protettivo 	Dispositivo utile a proteggere il lavoratore dal rischio di offesa al capo per caduta di materiale dall'alto o comunque per contatti con elementi pericolosi	Art 75 - 77 - 78, Allegato VIII - punti 3, 4 n.1 del D.lgs. n.81/08 come modificato dal D.lgs n.106/09 UNI EN 397(2001) <i>Elmetti di protezione</i>

RISCHI EVIDENZIATI	DPI	DESCRIZIONE	RIF.NORMATIVO
Investimento	<p>Indumenti alta visibilità</p> 	Fluorescente con bande rifrangenti, composto da pantalone e giacca ad alta visibilità	<p>Art 75 - 77 - 78, Allegato VIII-punti 3, 4 n.7 del D.lgs. n.81/08 come modificato dal D.lgs n.106/09</p> <p>UNI EN 340-471 (2004) <i>Indumenti di protezione - Requisiti generali. Indumenti di segnalazione ad alta visibilità per uso professionale - Metodi di prova e requisiti.</i></p>
Scivolamenti e cadute a livello	<p>Stivali antinfortunistici</p> 	Puntale rinforzato in acciaio contro schiacciamento/abrasioni/ perforazione/ferite degli arti inferiori e suola antiscivolo e per salvaguardare la caviglia da distorsioni	<p>Art 75 - 77 - 78, Allegato VIII - punti 3, 4 n.6 del D.lgs. n.81/08 come modificato dal D.lgs n.106/09</p> <p>UNI EN ISO 20344 (2008) <i>Dispositivi di protezione individuale - Metodi di prova per calzature</i></p>
Punture, tagli e abrasioni	<p>Guanti in crosta</p> 	Da utilizzare nei luoghi di lavoro caratterizzati dalla presenza di materiali e/o attrezzi che possono causare fenomeni di abrasione/taglio/ perforazione delle mani	<p>Art 75 - 77 - 78, Allegato VIII - punti 3, 4 n.5 del D.lgs. n.81/08 come modificato dal D.lgs n.106/09</p> <p>UNI EN 388 (2004) <i>Guanti di protezione contro rischi meccanici</i></p>
Inalazione di polveri e fibre	<p>Mascherina antipolvere FFP2</p> 	Mascherina per la protezione di polveri a media tossicità, fibre e aerosol a base acquosa di materiale particellare >= 0,02 micron.	<p>Art 75 - 77 - 78 , Allegato VIII-punto 3, 4 n.4 del D.lgs. n.81/08 come modificato dal D.lgs n.106/09</p> <p>UNI EN 149 (2003) <i>Apparecchi di protezione delle vie respiratorie - Semimaschera filtrante contro particelle - Requisiti, prove, marcatura.</i></p>
Rumore che supera i livelli consentiti	<p>Tappi preformati</p>	In spugna di PVC, inseriti nel condotto auricolare assumono la forma dello stesso	<p>Art 75 - 77 - 78, Allegato VIII - punti 3, 4 n.3 del D.lgs. n.81/08 come</p>

RISCHI EVIDENZIATI	DPI	DESCRIZIONE	RIF.NORMATIVO
			modificato dal D.lgs n.106/09 UNI EN 352-2 (2004) <i>Protettori dell'udito. Requisiti generali. Parte 2: Inserti</i>

SCAVO A SEZIONE RISTRETTA



Per scavi a sezione ristretta (o in trincea) si intendono quelli continui (correnti) di sezione trasversale ristretta per i quali, non essendo consentito ai mezzi di trasporto per il carico dei materiali l'accesso frontale al fondo del cavo, si rendono necessari due paleggiamenti come per lo scavo a sezione obbligata. Generalmente, questi tipi di scavo vengono utilizzati per la posa di tubazioni, sottoservizi, ecc...

PRESCRIZIONI OPERATIVE

Qualunque lavoro di scavo deve essere preceduto da un'analisi geotecnica del terreno che in relazione alle caratteristiche del lavoro dovrà determinare i fattori di stabilità. Di tale perizia si deve fare riferimento nel piano di sicurezza, producendone la relazione in allegato. Tutte le attività di scavo comportano la verifica preventiva da parte di un responsabile di area direttiva e la sorveglianza dei lavori da parte di responsabili di area gestionale.

Di seguito sono riportate alcune prescrizioni operative:

- nel caso di scavi eseguiti con mezzi meccanici, le persone non devono sostare o transitare o comunque essere presenti nel campo di azione dell'escavatore, né alla base o sul ciglio del fronte di attacco;
 - le persone non devono accedere al ciglio superiore del fronte di scavo: la zona pericolosa sarà delimitata con barriere mobili o segnalata con opportuni cartelli;
 - il ciglio superiore degli scavi deve essere pulito e spianato;
 - le pareti dello scavo devono essere controllate per eliminare le irregolarità ed evitare eventuali distacchi di blocchi o di sassi (disgaggio);
 - prima di accedere alla base della parete di scavo accertarsi del completamento dei lavori, armature comprese, quando previste;
 - i mezzi meccanici non dovranno mai avvicinarsi al ciglio dello scavo;
 - non devono essere effettuati depositi, anche se momentanei, in prossimità del ciglio dello scavo;
 - è buona norma arretrare convenientemente i parapetti al fine di evitare sia i depositi sia il transito dei mezzi meccanici in prossimità del ciglio superiore.
- **Macchine/Attrezzature**
Nella fase di lavoro oggetto della valutazione sono utilizzate le seguenti Attrezzature/Macchine:
 - Escavatore
 - Dumper
 - Pompa (per eventuale estrazione acqua di falda)

- **Valutazione e Classificazione dei Rischi**

Descrizione	Liv. Probabilità	Entità danno	Classe
-------------	------------------	--------------	--------

Schiacciamento per ribaltamento del mezzo	Possibile	Grave	Notevole
Investimento	Possibile	Grave	Notevole
Vibrazioni meccaniche per uso di mezzi meccanici	Probabile	Significativo	Notevole
Annegamento (per allagamento a causa di rottura di falde acquifere, vicinanze di fiumi, bacini ecc...)	Possibile	Significativo	Notevole
Caduta di automezzi e materiali nello scavo	Possibile	Significativo	Notevole
Rumore	Probabile	Significativo	Notevole
Seppellimento e sprofondamento delle pareti	Possibile	Significativo	Notevole
Elettrocuzione (per presenza di cavi interrati)	Possibile	Significativo	Notevole
Inalazione di polveri	Probabile	Modesto	Notevole
Scivolamenti e/o cadute di persone, dai cigli o dai bordi nello scavo	Probabile	Modesto	Notevole
Ribaltamento di mezzi meccanici	Non probabile	Grave	Accettabile
Scivolamenti e cadute a livello per presenza di fango o acqua	Possibile	Modesto	Accettabile
Microclima	Possibile	Modesto	Accettabile

• **Interventi/Disposizioni/Procedure per ridurre i rischi**

A seguito della valutazione dei rischi sono riportati, in maniera non esaustiva, gli interventi/disposizioni/procedure volte a salvaguardare la sicurezza e la salute dei lavoratori:

- Prima di iniziare le attività deve essere effettuata una ricognizione dei luoghi di lavoro al fine di individuare l'eventuale esistenza di linee elettriche interrate e stabilire le idonee precauzioni per evitare possibili contatti diretti o indiretti con elementi in tensione
- I percorsi e la profondità delle linee interrate o in cunicolo in tensione devono essere rilevati e segnalati in superficie quando interessano direttamente la zona di lavoro
- Devono essere formulate apposite e dettagliate istruzioni scritte per i preposti e gli addetti ai lavori in prossimità di linee elettriche
- La zona d'avanzamento del fronte dello scavo deve essere chiaramente segnalata e delimitata e ne deve essere impedito l'accesso al personale non autorizzato
- Qualora accadano situazioni che possono comportare la caduta da un piano di lavoro ad un altro posto a quota inferiore, i lati accessibili dello scavo e/o del rilevato devono essere protetti con appositi parapetti
- Devono essere predisposte per lo scavo, rampe di pendenza adeguata e con franco di 70 cm da ambedue i lati, considerando l'ingombro massimo della sagoma dei mezzi
- I lavori di scavo, con mezzi manuali o meccanici, devono essere preceduti da un accertamento delle condizioni del terreno e delle opere eventualmente esistenti nella zona interessata

- Vietare il transito con mezzi meccanici sul ciglio degli scavi
- Attenersi alle misure di sicurezza per l'uso dei mezzi meccanici (Allegato V-VI del D.lgs. n.81/08 come modificato dal D.lgs n.106/09)
- I lavori in scavi devono essere sospesi durante eventi metereologici che possano influire sulla stabilità dei terreni e la stabilità delle pareti e delle protezioni dello scavo devono essere verificate prima della ripresa delle lavorazioni.

Strutture in fondazione in c.a.

La Lavorazione è suddivisa nelle seguenti Fasi e Sottofasi:

Realizzazione della carpenteria per le strutture in fondazione

Lavorazione e posa ferri di armatura per le strutture in fondazione

Getto in calcestruzzo per le strutture in fondazione

Realizzazione della carpenteria per le strutture in fondazione (fase)

Realizzazione della carpenteria per strutture di fondazione diretta, come platea, travi rovesce, travi portatompagno, ecc. e successivo disarmo.

Lavoratori impegnati:

- 1) Addetto alla realizzazione della carpenteria per le strutture in fondazione;
Misure Preventive e Protettive, aggiuntive a quelle riportate nell'apposito successivo capitolo:
 - a) DPI: addetto alla realizzazione della carpenteria per le strutture in fondazione;

Prescrizioni Organizzative:

Devono essere forniti: **a)** casco; **b)** ottoprotettori; **c)** occhiali protettivi; **d)** maschera con filtro specifico; **e)** guanti; **f)** calzature di sicurezza; **g)** indumenti protettivi.

Riferimenti Normativi:

D.Lgs. 9 aprile 2008 n. 81, Art. 75.

Rischi a cui è esposto il lavoratore:

- a) Chimico;
- b) Rumore;
- c) Punture, tagli, abrasioni;

Attrezzi utilizzati dal lavoratore:

- a) Andatoie e Passerelle;
- b) Attrezzi manuali;
- c) Scala semplice;
- d) Pompa a mano per disarmante;
- e) Sega circolare;

Rischi generati dall'uso degli attrezzi:

Caduta dall'alto; Caduta di materiale dall'alto o a livello; Punture, tagli, abrasioni; Urti, colpi, impatti, compressioni; Movimentazione manuale dei carichi; Nebbie; Getti, schizzi; Elettrocuzione; Inalazione polveri, fibre; Rumore; Scivolamenti, cadute a livello.

Lavorazione e posa ferri di armatura per le strutture in fondazione (fase)

Lavorazione (sagomatura, taglio, saldatura) e posa nelle cassature di ferri di armatura di strutture in fondazione.

Lavoratori impegnati:

- 1) Addetto alla lavorazione e posa ferri di armatura per le strutture in fondazione;
Misure Preventive e Protettive, aggiuntive a quelle riportate nell'apposito successivo capitolo:
 - a) DPI: addetto alla lavorazione e posa ferri di armatura per le strutture in fondazione;

Prescrizioni Organizzative:

Devono essere forniti: **a)** casco; **b)** occhiali protettivi; **c)** guanti; **d)** calzature di sicurezza; **e)** indumenti protettivi.

Riferimenti Normativi:

D.Lgs. 9 aprile 2008 n. 81, Art. 75.

Rischi a cui è esposto il lavoratore:

a) Punture, tagli, abrasioni;

Attrezzi utilizzati dal lavoratore:

a) Andatoie e Passerelle;

b) Attrezzi manuali;

c) Scala semplice;

d) Trancia-piegaferrì;

Rischi generati dall'uso degli attrezzi:

Caduta dall'alto; Caduta di materiale dall'alto o a livello; Punture, tagli, abrasioni; Urti, colpi, impatti, compressioni; Movimentazione manuale dei carichi; Cesoiamenti, stritolamenti; Elettrocuzione; Rumore; Scivolamenti, cadute a livello.

Getto in calcestruzzo per le strutture in fondazione (fase)

Esecuzione di getti di cls per la realizzazione di strutture in fondazione, dirette (come plinti, travi rovesce, platee, ecc.).

Macchine utilizzate:

1) Autobetoniera;

2) Autopompa per cls.

Rischi generati dall'uso delle macchine:

Caduta di materiale dall'alto o a livello; Cesoiamenti, stritolamenti; Getti, schizzi; Incendi, esplosioni; Investimento, ribaltamento; Rumore; Scivolamenti, cadute a livello; Urti, colpi, impatti, compressioni; Vibrazioni; Elettrocuzione.

Lavoratori impegnati:

1) Addetto al getto in calcestruzzo per le strutture in fondazione;

Misure Preventive e Protettive, aggiuntive a quelle riportate nell'apposito successivo capitolo:

a) DPI: addetto al getto in calcestruzzo per le strutture in elevazione;

Prescrizioni Organizzative:

Devono essere forniti: **a)** casco; **b)** occhiali protettivi; **c)** guanti; **d)** calzature di sicurezza; **e)** indumenti protettivi.

Riferimenti Normativi:

D.Lgs. 9 aprile 2008 n. 81, Art. 75.

Rischi a cui è esposto il lavoratore:

a) Chimico;

b) Getti, schizzi;

Attrezzi utilizzati dal lavoratore:

a) Andatoie e Passerelle;

b) Attrezzi manuali;

c) Scala semplice;

d) Vibratore elettrico per calcestruzzo;

Rischi generati dall'uso degli attrezzi:

Caduta dall'alto; Caduta di materiale dall'alto o a livello; Punture, tagli, abrasioni; Urti, colpi, impatti, compressioni; Movimentazione manuale dei carichi; Elettrocuzione; Rumore; Vibrazioni.

MONTAGGIO STRUTTURE METALLICHE

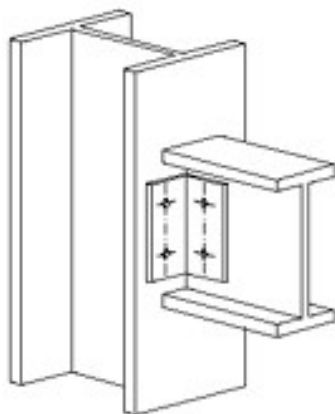

Trattasi del montaggio di strutture in acciaio assemblate in opera mediante bullonature e/o saldature, composta da capriate reticolari, arcarecci, controventi di falda e manto di copertura in lamiera grecata o pannelli grecati termoisolanti.

L'attività si svolge secondo le seguenti fasi:

- montaggio in quota mediante bullonatura degli elementi metallici.

- **Macchine/Attrezzature**

Nella fase di lavoro oggetto della valutazione sono utilizzate le seguenti

Attrezzature/Macchine:

- Attrezzi manuali di uso comune
- Autocarro
- Saldatrice elettrica
- Trapano a batteria
- Gru
- Ganci funi e imbracature

- **Sostanze pericolose**

Nella fase di lavoro oggetto della valutazione sono utilizzate le seguenti Sostanze Pericolose :

- Vernici
- Fumi di saldatura

- **Opere Provvisionali**

Nella fase di lavoro oggetto della valutazione sono utilizzate le seguenti Opere Provvisionali :

- Ponte su cavalletti
- scala

- **Valutazione e Classificazione dei Rischi**

Descrizione	Liv. Probabilità	Entità danno	Classe
○ Movimentazione manuale dei carichi	Probabile	Modesto	Notevole
○ Calore, fiamme, esplosione	Possibile	Significativo	Notevole
○ Caduta dall'alto	Possibile	Significativo	Notevole
○ Radiazioni	Possibile	Modesto	Accettabile
○ Scivolamenti, cadute a livello	Possibile	Modesto	Accettabile
○ Punture, tagli e abrasioni	Possibile	Modesto	Accettabile
○ Urti, colpi, impatti e compressioni	Possibile	Modesto	Accettabile
○ Investimento	Non probabile	Significativo	Accettabile

- **Interventi/Disposizioni/Procedure per ridurre i rischi**

A seguito della valutazione dei rischi sono riportati, in maniera non esaustiva, gli interventi/disposizioni/procedure volte a salvaguardare la sicurezza e la salute dei lavoratori:

- Utilizzare sempre i dispositivi di protezione individuali previsti (Art 75 - 77 del D.lgs. n.81/08)
- Attenersi alle misure generali di prevenzione nei confronti dei singoli rischi sopra individuati
- Individuare percorsi agevoli e sicuri, per l'accesso ai posti di lavoro, nonché per il rapido abbandono in caso di emergenza. (Art. 111 del D.lgs. n.81/08)
- L'assemblaggio a terra degli elementi deve avvenire in area appositamente organizzata, delimitata e segnalata.
- Le operazioni di smontaggio devono essere eseguite da lavoratori fisicamente idonei sotto la guida di persona esperta (caposquadra o assistente al montaggio) a ciò espressamente designata. Il personale utilizzato durante le operazioni di montaggio deve essere suddiviso per mansioni ben definite per le quali deve aver ricevuto un'informazione e formazione adeguata alle funzioni svolte.
- Verificare l'uso costante dei DPI da parte di tutto il personale operante (Art 77 del D.lgs. n.81/08)
- ~~Utilizzare opere provvisorie indipendenti dall'opera in costruzione~~

- Durante le fasi transitorie di montaggio e completamento delle protezioni, utilizzare sempre attrezzature di protezione anticaduta (Art 111 - 115 del D.lgs. n.81/08)
- Controllare la stabilità delle opere provvisorie e la completezza dei parapetti, nonché la chiusura di botole, asole e aperture verso il vuoto
- Per la messa in opera delle protezioni collegate agli elementi strutturali, si deve tenere conto delle seguenti istruzioni:

Posa moduli fotovoltaici (fase)

- Realizzazione di impianto fotovoltaico posto in copertura, la fase prevede le seguenti operazioni: preparazione, delimitazione e sgombero dell'area, predisposizione di eventuali opere provvisorie (parapetti e andatoie), tracciamenti, montaggio moduli fotovoltaici, assistenza muraria e posa condutture, montaggio dispositivi (accumulatori, inverter e regolatore di carica) cablaggi, allacci e verifiche.
- **Macchine utilizzate:**
 - 1) Autocarro con gru.
- **Lavoratori impegnati:**
 - 1) Addetto alla posa moduli fotovoltaici; Addetto che provvederà al montaggio moduli fotovoltaici, assistenza muraria e posa condutture, montaggio dispositivi (accumulatori, inverter e regolatore di carica) cablaggi, allacci e verifiche.
- **Misure Preventive e Protettive, aggiuntive a quelle riportate nell'apposito successivo capitolo:**
 - a) DPI: addetto alla posa moduli fotovoltaici;
 - *Prescrizioni Organizzative:*
- Devono essere forniti al lavoratore adeguati dispositivi di protezione individuale: **a)** guanti isolanti; **b)** occhiali protettivi; **c)** calzature di sicurezza con suola antiscivolo, **d)** cordino e cintura di sicurezza.

- **Rischi a cui è esposto il lavoratore:**
 - a) Caduta dall'alto;
 - b) Elettrocuzione;
 - c) Vibrazioni;
 - d) M.M.C. (sollevamento e trasporto);
 - e) Rumore;
- **Attrezzi utilizzati dal lavoratore:**
 - a) Attrezzi manuali;
 - b) Ponteggio metallico fisso;
 - c) Trapano elettrico;
- **Rischi generati dall'uso degli attrezzi:**

Punture, tagli, abrasioni; Urti, colpi, impatti, compressioni; Caduta dall'alto; Caduta di materiale dall'alto o a livello; Scivolamenti, cadute a livello; Elettrocuzione; Inalazione polveri, fibre.

IMPIANTO PANNELLI FOTOVOLTAICI



Realizzazione di un impianto fotovoltaico, che è composto essenzialmente da:

- *moduli o pannelli fotovoltaici*, costituiti da celle in materiale semiconduttore, quale il silicio cristallino;
- *inverter*, che trasforma la corrente continua generata dai moduli in corrente alternata;
- *quadri elettrici e cavi di collegamento*.

I pannelli fotovoltaici solari sono dispositivi per la trasformazione immediata dell'energia radiante del sole in energia elettrica mediante le celle fotovoltaiche, unità elementari di silicio drogato, che hanno la capacità di convertire l'energia elettromagnetica (quella che comunemente chiamiamo "luce") in energia elettrica, sfruttando le caratteristiche chimico e fisiche del materiale siliceo di cui sono composte. Il pannello è formato da un supporto per un certo numero di celle fotovoltaiche elementari, e da una intelaiatura che le assembla meccanicamente e le protegge dagli agenti atmosferici. Le celle fotovoltaiche sono collegate in serie e parallelo tra loro fino ad ottenere la tensione e la potenza di esercizio caratteristica dell'intero modulo. I pannelli fotovoltaici da soli non sono sufficienti per la messa in esercizio dell'impianto fotovoltaico, infatti occorrono anche i circuiti elettrici di convogliamento dell'energia generata e spesso anche da batterie che hanno la funzione di accumulare e rilasciare l'energia accumulata in modo graduale nel tempo.

Una prima classificazione delle tipologie di impianti fotovoltaici può essere la seguente:

- impianti autonomi funzionanti in isola (*stand-alone*);
- impianti collegati in parallelo alla rete elettrica pubblica (*grid connected*).

Una ulteriore classificazione può essere fatta in base alla potenza degli impianti:

- impianti di potenza non superiore a 20kWp;
- impianti con potenza superiore a 20kWp.

• **Macchine/Attrezzature**

Nella fase di lavoro oggetto della valutazione sono utilizzate le seguenti Attrezzature/Macchine:

- Attrezzi manuali di uso comune
- Utensili elettrici
- Autocarro con gru
- Ganci e funi di sollevamento

• **Opere provvisoriale**

Nella fase di lavoro oggetto della valutazione sono utilizzate le seguenti Sostanze Pericolose :

- Ponteggi
- Impalcature

• **Sostanze pericolose**

Non saranno utilizzate sostanze pericolose

• **Valutazione e Classificazione dei Rischi**

Descrizione	Liv. Probabilità	Entità danno	Classe
○ Elettrocuzione (<i>durante la fase di cablaggio dei componenti e di esercizio e manutenzione</i>)	Possibile	Significativo	Notevole
○ Caduta di materiale dall'alto	Possibile	Significativo	Notevole
○ Movimentazione manuale dei carichi (<i>sollevamento dei pannelli</i>)	Possibile	Significativo	Notevole
○ Incendio	Possibile	Significativo	Notevole

Descrizione	Liv. Probabilità	Entità danno	Classe
○ Urti, colpi, impatti e compressioni	Possibile	Significativo	Notevole
○ Ferite, tagli ed abrasioni (<i>durante l'utilizzo di attrezzature</i>)	Possibile	Significativo	Notevole
○ Scivolamenti, cadute a livello	Possibile	Modesto	Accettabile
○ Microclima	Possibile	Modesto	Accettabile

• **Interventi/Disposizioni/Procedure per ridurre i rischi**

A seguito della valutazione dei rischi sono riportati, in maniera non esaustiva, gli interventi/disposizioni/procedure volte a salvaguardare la sicurezza e la salute dei lavoratori:

- Attenersi alle misure generali di prevenzione nei confronti dei singoli rischi sopra individuati
- Tutti i lavoratori devono essere adeguatamente informati e formati sulle corrette modalità di esecuzione delle attività e di utilizzo delle attrezzature (Art. 71 comma 7 lettera a del D.lgs. n.81/08 così come modificato dal D.Lgs. n. 106/09)
- Gli impianti fotovoltaici e i relativi componenti devono essere conformi alle norme tecniche del Decreto 19/02/2007 e devono essere realizzati con componenti di nuova costruzione o comunque non già impiegati in altri impianti
- L'installazione di un sistema fotovoltaico, essendo potenzialmente pericolosa, deve essere effettuata da personale specializzato e qualificato
- I moduli fotovoltaici devono essere provati e verificati da laboratori accreditati, per le specifiche prove necessarie alla verifica dei moduli, in conformità alla norma UNI CEI EN ISO/IEC 17025. Tali laboratori devono essere accreditati EA (European Accreditation Agreement) o devono aver stabilito con EA accordi di mutuo riconoscimento
- Al fine di prevenire la caduta dall'alto si devono predisporre ponteggi, impalcature o sistemi di ancoraggio come le linee vita. Nel caso di ponteggi deve essere redatto il Pi.M.U.S.
- Per la movimentazione meccanica dei carichi (costituiti dai pannelli), attenersi scrupolosamente alle procedure di sicurezza indicate nella scheda relativa all'utilizzo degli apparecchi di sollevamento effettivamente utilizzati (Art. 168 del D.lgs. n.81/08 così come modificato dal D.Lgs. n. 106/09)
- Non movimentare manualmente carichi troppo pesanti e/o troppo ingombranti o in equilibrio instabile (Art. 168 del D.lgs. n.81/08 così come modificato dal D.Lgs. n. 106/09)

FASE DI LAVORO: ALLACCIAMENTI ALLA RETE ELETTRICA



Connessione dell'impianto di utenza alla rete di distribuzione dell'energia elettrica. E' realizzato dal distributore locale con la posa della presa (l'impianto che collega il contatore alla rete di distribuzione) e del contatore.

Generalmente si compone dei seguenti elementi: cabina di trasformazione, armadio di allacciamento, cassetta d'introduzione, apparecchiatura magnetotermica, tubo proteggi cavo, cavo di allacciamento, messa a terra, contatore.

Gli allacciamenti possono essere suddivisi nelle seguenti tipologie:

- Allacciamenti definitivi: ossia quelli permanenti, eseguiti mediante cavi sotterranei;
- Allacciamenti monofase: realizzati per piccoli impianti, come cabine telefoniche, distributori automatici di biglietti, ecc...
- Allacciamenti provvisori per cantieri: che viene smontato al termine dei lavori alla messa in esercizio del nuovo allacciamento definitivo;
- Allacciamenti manifestazioni temporanee: ossia quelli provvisori per feste, manifestazioni, spettacoli, ecc...
- Allacciamenti illuminazione pubblica;
- Allacciamenti illuminazione speciali, per impianti natalizi, cartelli luminosi

• **Macchine/Attrezzature**

Nella fase di lavoro oggetto della valutazione sono utilizzate le seguenti Attrezzature/Macchine:

- Miniescavatore
- Martello pneumatico
- Utensili manuali
- Utensili elettrici

• **Sostanze Pericolose**

Nella fase di lavoro oggetto della valutazione sono utilizzate le seguenti Sostanze Pericolose:

- Polveri inerti

• **Opere Provvisoriali**

Nella fase di lavoro oggetto della valutazione sono utilizzate le seguenti opere provvisoriali:

- Andatoie e passerelle

• **Valutazione e Classificazione dei Rischi**

Descrizione	Liv. Probabilità	Entità danno	Classe
○ Folgorazione - Elettrocuzione	Possibile	Grave	Notevole
○ Investimento (presenza di automezzi)	Possibile	Significativo	Notevole
○ Inalazione di polveri e fibre	Possibile	Significativo	Notevole
○ Movimentazione manuale dei carichi	Possibile	Significativo	Notevole
○ Proiezione di schegge e materiali	Possibile	Significativo	Notevole
○ Posture incongrue	Possibile	Significativo	Notevole
○ Rumore	Possibile	Significativo	Notevole
○ Vibrazioni	Possibile	Significativo	Notevole
○ Punture, tagli e abrasioni	Possibile	Modesto	Accettabile
○ Urti, colpi, impatti e compressioni	Possibile	Modesto	Accettabile

• **Interventi/Disposizioni/Procedure per ridurre i rischi**

A seguito della valutazione dei rischi sono riportati, in maniera non esaustiva, gli interventi/disposizioni/procedure volte a salvaguardare la sicurezza e la salute dei lavoratori:

- Attenersi alle misure generali di prevenzione nei confronti dei singoli rischi sopra individuati
- Tutti i lavoratori devono essere adeguatamente informati e formati sulle corrette modalità di esecuzione delle attività e di utilizzo delle attrezzature (Art. 71 comma 7 lettera a del D.lgs. n.81/08 così come modificato dal D.Lgs. n. 106/09)
- L'allacciamento di una nuova utenza deve essere eseguito dal distributore locale di energia elettrica
- Gli allacciamenti per potenze disponibili sino a 100 kW devono essere effettuati in bassa tensione, salvo richiesta motivata del cliente
- Per ogni unità immobiliare e le sue eventuali pertinenze deve essere realizzato un unico allacciamento. Solo in caso di abitazioni alimentate in bassa tensione può essere richiesto un allacciamento aggiuntivo destinato esclusivamente ad alimentare di pompe di calore per il riscaldamento degli ambienti
- Il contatore deve essere installato in una posizione tale da poter essere raggiunto dal personale inviato dal distributore anche se il cliente è assente. In caso di proprietà recintate deve essere installato al limite della proprietà con accesso diretto dalla strada
- In caso di edifici con più unità immobiliari, i contatori devono essere installati in modo centralizzato in un apposito vano
- Per le forniture in media tensione, la cabina di trasformazione deve essere realizzata da chi richiede l'allacciamento, che deve anche rendere disponibile un locale con agevole accesso da strada aperta al pubblico per la posa dei contatori
- Prima di iniziare le attività deve essere effettuata una ricognizione dei luoghi di lavoro al fine di individuare l'eventuale esistenza di linee elettriche interrate e stabilire le idonee precauzioni per evitare possibili contatti diretti o indiretti con elementi in tensione;

- Vietare il trasporto di terze persone sulle macchine operatrici
- Allontanare uomini e mezzi dal raggio di azione delle macchine operatrici
- Verificare che i cavi per posa interrata siano sempre dotati di guaina protettiva, protetti contro lo schiacciamento, quando si prevede in superficie il passaggio di mezzi pesanti, protetti contro i danni che possono essere provocati da eventuali scavi manuali, ma soprattutto da scavi che prevedono l'impiego di mezzi meccanici

FASE DI LAVORO: QUADRI ELETTRICI IMPIANTI FOTOVOLTAICI



- Ispezione visiva per individuare danneggiamenti all'armadio e ai componenti contenuti;
- Controllo delle protezioni elettriche per verificare l'integrità dei diodi di blocco e l'efficienza degli scaricatori di sovratensione;
- Verifica dell'efficienza degli organi di manovra (interruttori, sezionatori, morsetti sezionabili);
- Controllo dei cablaggi elettrici per verificare con prova di sfilamento i cablaggi interni dell'armadio e il serraggio dei morsetti;
- Controllo della funzionalità e l'alimentazione del relè di isolamento installato, se il generatore è flottante, e l'efficienza delle protezioni di interfaccia.

- **Macchine/Attrezzature**

Nella fase di lavoro oggetto della valutazione sono utilizzate le seguenti Attrezzature/Macchine:

- Fioretto di maneggio
- Utensili manuali isolati, ricoperti con materiale isolante (cacciavite, pinze, chiavi, ecc...)
- Utensili elettrici portatili (avvitatore, trapano, ecc...)
- Tester digitale
- Pinze amperometriche
- Misuratore di isolamento e continuità
- Strumento per localizzare cavi interrati, interrotti, guasti o in cortocircuito.

- **Valutazione e Classificazione dei Rischi**

Descrizione	Probabilità	Danno	Classe
○ Elettrocuzione/Folgorazione	Possibile	Grave	Notevole
○ Incendio di origine elettrica	Possibile	Grave	Notevole
○ Posture incongrue	Possibile	Significativo	Notevole
○ Rumore (<i>utilizzo di avvitatori, trapani</i>)	Possibile	Significativo	Notevole
○ Vibrazioni (<i>utilizzo di avvitatori, trapani</i>)	Possibile	Significativo	Notevole
○ Punture, tagli ed abrasioni alle mani	Possibile	Modesto	Accettabile

- **Interventi/Disposizioni/Procedure per ridurre i rischi**

A seguito della valutazione dei rischi sono riportati, in maniera non esaustiva, gli interventi/disposizioni/procedure volte a salvaguardare la sicurezza e la salute dei lavoratori:

- Attenersi alle misure generali di prevenzione nei confronti dei singoli rischi sopra individuati
- Tutti i lavoratori devono essere adeguatamente informati e formati sulle corrette modalità di esecuzione delle attività e di utilizzo delle attrezzature
- La manutenzione dei quadri elettrici, essendo potenzialmente pericolosa, deve essere effettuata da personale specializzato e qualificato, secondo le norme CEI EN 50110-1 e CEI 11-27, che conosca i processi elettrici dell'intero sistema e le misure di sicurezza necessarie per eseguire i lavori
- Attenersi scrupolosamente alle prescrizioni della norma CEI 11-27, che fornisce le prescrizioni e le linee guida al fine di individuare i requisiti minimi di formazione, in termini di conoscenze tecniche, di normative e di sicurezza, nonché di capacità organizzative e d'esecuzione pratica di attività nei lavori elettrici, che consentono di acquisire, sviluppare e mantenere la capacità delle persone esperte (PES), avvertite (PAV) ed idonee ad effettuare in sicurezza lavori sugli impianti elettrici
- In caso di lavori sotto tensione, il preposto ai lavori deve individuare e delimitare l'area di lavoro, apporre un cartello monitore, sezionare le parti attive e mettere in sicurezza tutte le zone che possono interferire con l'area di lavoro, rendendo inaccessibili i dispositivi di sezionamento, verificando l'assenza di tensione, mettendo in corto circuito e a terra la parte sezionata.

- L'esecuzione dei lavori in tensione deve avvenire sotto il controllo del preposto.
- Le operazioni di manutenzione non devono essere effettuate in caso di pioggia.
- Si deve recintare l'area di lavoro onde impedire l'accesso agli estranei alle lavorazioni
- Prima di eseguire i lavori, si deve accertare l'efficienza delle attrezzature e dei mezzi di protezione, l'assenza di parti attive con pericolo di contatto accidentale, fuori della zona di intervento, e la corretta posizione di intervento dell'addetto ai lavori.
- Durante i "lavori a contatto", ossia lavori in tensione nel corso dei quali l'operatore opportunamente protetto, può entrare nella zona di guardia con parti del proprio corpo, si deve limitare e contenere al massimo la zona di intervento, proteggere o isolare le parti a potenziale diverso per evitare la formazione di archi per corto circuito, fissare le parti mobili di elementi attivi che si sono staccati.
- In caso di *contatti diretti*, le apparecchiature e gli impianti devono presentare una protezione in modo che la parte in tensione, anche se a tensione inferiore a 25V c.a., risulti protetta al dito di prova o con isolamento a una di 500V per un minuto; non sono ammessi sistemi di protezione di tipo parziale, quali l'allontanamento, gli ostacoli, ecc...
- In caso di *contatti indiretti*, le apparecchiature elettriche trasportabili e mobili possono essere alimentate unicamente con sistemi a bassissima tensione di sicurezza, o con separazione elettrica tramite trasformatore di isolamento per ogni apparecchio, con sorgenti di alimentazione situata all'esterno del luogo del conduttore ristretto, ad eccezione di sorgenti non alimentate da rete, come ad esempio i gruppi elettrogeni; le lampade portatili devono essere alimentate solo da circuito SELV.
- I lavoratori devono essere formati sulle modalità di utilizzo delle attrezzature di lavoro legate all'impianto elettrico ed ai conseguenti rischi

RINTERRI DI SCAVI A SEZIONE RISTRETTA

Rinterro di scavi con materiale proveniente dallo scavo e depositato in cantiere, compresi il carico, il trasporto, lo scarico e lo stendimento, nonché l'onere per il costipamento del materiale di rinterro o riporto, eseguito con mezzi meccanici.

Per rinterri si intende:

- la bonifica di zone di terreno non adeguato, al disotto del piano di posa di manufatti, delle trincee e dei rilevati, effettuata mediante sostituzione dei terreni del sottosuolo con materiale idoneo o mediante il trattamento degli stessi con calce;
- il riempimento di scavi provvisori eseguiti per la realizzazione di fondazioni, cunicoli, pozzetti, e quanto altro;
- la sistemazione superficiale eseguita con o senza apporto di materiale.



- **Macchine/Attrezzature/Impianti**

Nella fase di lavoro oggetto della valutazione sono utilizzate le seguenti
 Attrezzature/Macchine:

- escavatore
- Utensili manuali d'uso comune
- Carriola

- **Valutazione e Classificazione dei Rischi**

Descrizione	Liv. Probabilità	Entità danno	Classe
○ Vibrazioni meccaniche per uso di mezzi meccanici e/o utensili vibranti	Possibile	Significativo	Notevole
○ Annegamento per allagamento a causa di rottura di falde acquifere	Possibile	Significativo	Notevole
○ Ribaltamento di mezzi meccanici	Possibile	Significativo	Notevole
○ Caduta di mezzi nello scavo	Possibile	Significativo	Notevole
○ Rumore	Probabile	Significativo	Notevole
○ Investimento da parte di mezzi meccanici	Possibile	Significativo	Notevole
○ Inalazione di polveri	Probabile	Modesto	Notevole
○ Caduta di persone nello scavo	Probabile	Modesto	Notevole
○ Urti, colpi e compressioni	Possibile	Modesto	Accettabile

- **Interventi/Disposizioni/Procedure per ridurre i rischi**

A seguito della valutazione dei rischi sono riportati, in maniera non esaustiva, gli interventi/disposizioni/procedure volte a salvaguardare la sicurezza e la salute dei lavoratori:

- Impedire l'avvicinamento, la sosta ed il transito di persone non addette ai lavori, con segnalazioni e sbarramenti
- Il responsabile tecnico di cantiere dovrà verificare l'uso costante dei D.P.I. da parte di tutto il personale operante (Art.77 del D.lgs. n.81/08)
- Durante il movimento dei mezzi questi devono essere assistiti da un operatore a terra

- Attuare gli interventi tecnici, organizzativi e procedurali concretamente attuabili al fine di ridurre al minimo i rischi derivanti dall'esposizione al rumore
- Sensibilizzazione periodica al personale operante relativamente ai rischi specifici delle operazioni da eseguire
- Utilizzare dispositivi che riducono al minimo il rischio derivante dalle vibrazioni e dal rumore (Art.192 del D.lgs. n.81/08)
- Dovranno essere verificate le vie o le piste di accesso, provvedendo, ove necessario, al loro allargamento o consolidamento (procedere a velocità ridotta)

SMOBILIZZO DEL CANTIERE

Smobilizzo del cantiere realizzato attraverso lo smontaggio delle postazioni di lavoro fisse, di tutti gli impianti di cantiere, delle opere provvisorie e di protezione, della recinzione posta in opera all'insediamento del cantiere stesso ed il caricamento di tutte le attrezzature, macchine e materiali eventualmente presenti, su autocarri per l'allontanamento.

Macchine utilizzate:

- 1) Autocarro;
- 2) Autogrù;
- 3) Carrello elevatore.

Lavoratori impegnati:

- 1) Addetto allo smobilizzo del cantiere;
Addetto allo smobilizzo del cantiere realizzato attraverso lo smontaggio delle postazioni di lavoro fisse, di tutti gli impianti di cantiere, delle opere provvisorie e di protezione, della recinzione posta in opera all'insediamento del cantiere stesso ed il caricamento di tutte le attrezzature, macchine e materiali eventualmente presenti, su autocarri per l'allontanamento.

Misure Preventive e Protettive, aggiuntive a quelle riportate nell'apposito successivo capitolo:

- a) DPI: addetto allo smobilizzo del cantiere;

Prescrizioni Organizzative:

Devono essere forniti ai lavoratori adeguati dispositivi di protezione individuale: **a)** casco; **b)** guanti; **c)** calzature di sicurezza con suola antiscivolo e imperforabile; **d)** occhiali di sicurezza.

Rischi a cui è esposto il lavoratore:

- a) Caduta di materiale dall'alto o a livello;
- b) Rumore;

Attrezzi utilizzati dal lavoratore:

- a) Andatoie e Passerelle;
- b) Argano a bandiera;
- c) Attrezzi manuali;
- d) Ponte su cavalletti;

- e) Ponteggio metallico fisso;
- f) Ponteggio mobile o trabattello;
- g) Scala doppia;
- h) Scala semplice;
- i) Trapano elettrico;

Rischi generati dall'uso degli attrezzi:

Caduta dall'alto; Caduta di materiale dall'alto o a livello; Elettrocuzione; Punture, tagli, abrasioni; Urti, colpi, impatti, compressioni; Scivolamenti, cadute a livello; Movimentazione manuale dei carichi; Cesoiamenti, stritolamenti; Inalazione polveri, fibre; Ustioni.

RISCHI individuati nelle Lavorazioni e relative MISURE PREVENTIVE E PROTETTIVE.

Elenco dei rischi:

- 1) Caduta dall'alto;
- 2) Caduta di materiale dall'alto o a livello;
- 3) Chimico;
- 4) Elettrocuzione;
- 5) Inalazione polveri, fibre;
- 6) M.M.C. (elevata frequenza);
- 7) M.M.C. (sollevamento e trasporto);
- 8) Movimentazione manuale dei carichi;
- 9) Rumore;
- 10) Vibrazioni.

RISCHIO: "Caduta dall'alto"

Descrizione del Rischio:

Lesioni a causa di cadute dall'alto per perdita di stabilità dell'equilibrio dei lavoratori, in assenza di adeguate misure di prevenzione, da un piano di lavoro ad un altro posto a quota inferiore.

MISURE PREVENTIVE e PROTETTIVE:

- a) **Nelle lavorazioni:** Montaggio di pilastri in legno; Montaggio di travi in legno; Montaggio di arcarecci in legno; Montaggio di pannelli verticali prefabbricati in legno; Applicazione esterna di pannelli isolanti su superfici orizzontali e inclinate; Posa di manto di copertura in tegole; Posa moduli fotovoltaici;

Prescrizioni Esecutive:

Nei lavori in quota, ogni qualvolta non siano attuabili le misure di prevenzione e protezione collettiva, si devono utilizzare dispositivi di protezione individuale contro le cadute dall'alto. In particolare sono da prendere in considerazione specifici sistemi di sicurezza che consentono una maggior mobilità del lavoratore quali: avvolgitori/svolgitori automatici di fune di trattenuta; sistema a guida fissa e ancoraggio scorrevole, altri sistemi analoghi.

- b) **Nelle lavorazioni:** Impermeabilizzazione di coperture; Formazione di massetto per coperture e coibentazione; Posa di pavimenti su coperture piane; Realizzazione di opere di lattoneria; Posa di ringhiere e parapetti;

Prescrizioni Organizzative:

Le aperture lasciate nei solai o nelle piattaforme di lavoro devono essere circondate da normale parapetto e da tavola fermapiede oppure devono essere coperte con tavolato solidamente fissato e di resistenza non inferiore a quella del piano di calpestio dei ponti di servizio. Qualora le aperture vengano usate per il passaggio di materiali o di persone, un lato del parapetto può essere costituito da una barriera mobile non asportabile, che deve essere aperta soltanto per il tempo necessario al passaggio. Le aperture nei muri prospicienti il vuoto o vani che abbiano una profondità superiore a m 0,50 devono essere munite di normale parapetto e tavole fermapiede oppure essere convenientemente sbarrate in modo da impedire la caduta di persone.

Riferimenti Normativi:

D.Lgs. 9 aprile 2008 n. 81, Art. 146.

- c) **Nelle lavorazioni:** Impermeabilizzazione di coperture; Formazione di massetto per coperture e coibentazione; Realizzazione di opere di lattoneria; Posa moduli fotovoltaici;

Prescrizioni Esecutive:

Prima di procedere alla esecuzione di lavori su tetti, lucernari, coperture simili, deve essere accertato che questi abbiano resistenza sufficiente per sostenere il peso degli operai e dei materiali di impiego. Nel caso in cui sia dubbia tale resistenza, devono essere adottati i necessari apprestamenti atti a garantire la incolumità delle persone addette, disponendo a seconda dei casi, tavole sopra le orditure, sottopalchi e facendo uso di cinture di sicurezza.

Riferimenti Normativi:

D.Lgs. 9 aprile 2008 n. 81, Art. 148.

- d) **Nelle lavorazioni:** Realizzazione di murature esterne; Formazione intonaci esterni (industrializzati); Posa di serramenti esterni; Tinteggiatura di superfici esterne;

Prescrizioni Esecutive:

Nelle operazioni di ricezione del carico su ponteggi o castelli, utilizzare bastoni muniti di uncini, evitando accuratamente di sporgersi oltre le protezioni.

RISCHIO: "Caduta di materiale dall'alto o a livello"

Descrizione del Rischio:

Lesioni causate dall'investimento di masse cadute dall'alto, durante le operazioni di trasporto di materiali o per caduta degli stessi da opere provvisorie, o a livello, a seguito di demolizioni mediante esplosivo o a spinta da parte di materiali frantumati proiettati a distanza.

MISURE PREVENTIVE e PROTETTIVE:

- a) **Nelle lavorazioni:** Rimozione di cls di pilastri, travi, pareti; Rimozione di massetto e lastre di pietre di corsi ;

Prescrizioni Organizzative:

Il materiale di demolizione non deve essere gettato dall'alto, ma deve essere trasportato oppure convogliato in appositi canali, il cui estremo inferiore non deve risultare ad altezza maggiore di m 2 dal livello del piano di raccolta. I canali suddetti devono essere costruiti in modo che ogni tronco imbocchi nel tronco successivo; gli eventuali raccordi devono essere adeguatamente rinforzati. L'imboccatura superiore del canale deve essere sistemata in modo che non possano cadervi accidentalmente persone. Ove sia costituito da elementi pesanti od ingombranti, il materiale di demolizione deve essere calato a terra con mezzi idonei.

Riferimenti Normativi:

D.Lgs. 9 aprile 2008 n. 81, Art. 153.

- b) **Nelle lavorazioni:** Realizzazione di murature esterne; Formazione intonaci esterni (industrializzati); Posa di serramenti esterni; Posa di ringhiere e parapetti; Tinteggiatura di superfici esterne; Smobilizzo del cantiere;

Prescrizioni Esecutive:

Addetti all'imbracatura: verifica imbraco. Gli addetti, prima di consentire l'inizio della manovra di sollevamento devono verificare che il carico sia stato imbracato correttamente.

Addetti all'imbracatura: manovre di sollevamento del carico. Durante il sollevamento del carico, gli addetti devono accompagnarlo fuori dalla zona di interferenza con attrezzature, ostacoli o materiali eventualmente presenti, solo per lo stretto necessario.

Addetti all'imbracatura: allontanamento. Gli addetti all'imbracatura ed aggancio del carico, devono allontanarsi al più presto dalla sua traiettoria durante la fase di sollevamento.

Addetti all'imbracatura: attesa del carico. E' vietato sostare in attesa sotto la traiettoria del carico.

Addetti all'imbracatura: conduzione del carico in arrivo. E' consentito avvicinarsi al carico in arrivo, per pilotarlo fuori dalla zona di interferenza con eventuali ostacoli presenti, solo quando questo è giunto quasi al suo piano di destinazione.

Addetti all'imbracatura: sgancio del carico. Prima di sganciare il carico dall'apparecchio di sollevamento, bisognerà accertarsi preventivamente della stabilità del carico stesso.

Addetti all'imbracatura: rilascio del gancio. Dopo aver comandato la manovra di richiamo del gancio da parte dell'apparecchio di sollevamento, esso non va semplicemente rilasciato, ma accompagnato fuori dalla zona impegnata da attrezzature o materiali, per evitare agganci accidentali.

RISCHIO: Chimico

Descrizione del Rischio:

Attività in cui sono impiegati agenti chimici, o se ne prevede l'utilizzo, in ogni tipo di procedimento, compresi la produzione, la manipolazione, l'immagazzinamento, il trasporto o l'eliminazione e il trattamento dei rifiuti, o che risultino da tale attività lavorativa. Per tutti i dettagli inerenti l'analisi del rischio (schede di valutazione, ecc) si rimanda al documento di valutazione specifico.

MISURE PREVENTIVE e PROTETTIVE:

a) Nelle lavorazioni: Applicazione esterna di pannelli isolanti su superfici orizzontali e inclinate;

Misure tecniche e organizzative:

Misure generali. A seguito di valutazione dei rischi, al fine di eliminare o, comunque ridurre al minimo, i rischi derivanti da agenti chimici pericolosi, devono essere adottate adeguate misure generali di protezione e prevenzione: **a)** la progettazione e l'organizzazione dei sistemi di lavorazione sul luogo di lavoro deve essere effettuata nel rispetto delle condizioni di salute e sicurezza dei lavoratori; **b)** le attrezzature di lavoro fornite devono essere idonee per l'attività specifica e mantenute adeguatamente; **c)** il numero di lavoratori presenti durante l'attività specifica deve essere

quello minimo in funzione della necessità della lavorazione; **d)** la durata e l'intensità dell'esposizione ad agenti chimici pericolosi deve essere ridotta al minimo; **e)** devono essere fornite indicazioni in merito alle misure igieniche da rispettare per il mantenimento delle condizioni di salute e sicurezza dei lavoratori; **f)** le quantità di agenti presenti sul posto di lavoro, devono essere ridotte al minimo, in funzione delle necessità di lavorazione; **g)** devono essere adottati metodi di lavoro appropriati comprese le disposizioni che garantiscono la sicurezza nella manipolazione, nell'immagazzinamento e nel trasporto sul luogo di lavoro di agenti chimici pericolosi e dei rifiuti che contengono detti agenti.

RISCHIO: "Elettrocuzione"

Descrizione del Rischio:

Elettrocuzione per contatto diretto o indiretto con parti dell'impianto elettrico in tensione o folgorazione dovuta a caduta di fulmini in prossimità del lavoratore.

MISURE PREVENTIVE e PROTETTIVE:

a) Nelle lavorazioni: Realizzazione di impianto elettrico del cantiere;

Prescrizioni Organizzative:

Impianto elettrico: requisiti fondamentali. Tutti i materiali, le apparecchiature, i macchinari, le installazioni e gli impianti elettrici ed elettronici devono essere realizzati e posti in opera secondo la regola d'arte. I materiali, le apparecchiature, i macchinari, le installazioni e gli impianti elettrici ed elettronici realizzati secondo le norme del Comitato Elettrotecnico Italiano si considerano costruiti a regola d'arte.

Componenti elettrici: marchi e certificazioni. Tutti i componenti elettrici dell'impianto devono essere conformi alle norme CEI ed essere corredati dai seguenti marchi: **a)** costruttore; **b)** grado di protezione; **c)** organismo di certificazione riconosciuto dalla CEE. In caso di assenza del marchio relativo ad un organismo di certificazione riconosciuto dalla CEE, il prodotto dovrà essere corredato di dichiarazione di conformità alle norme redatta dal costruttore, da tenere in cantiere a disposizione degli ispettori.

Componenti elettrici: grado di protezione. Il grado di protezione contro la penetrazione di corpi solidi e liquidi di tutte le apparecchiature e componenti elettrici presenti sul cantiere, deve essere: **a)** non inferiore a IP 44, se l'utilizzazione avviene in ambiente chiuso (CEI 70-1); **b)** non inferiore a IP 55, ogni qual volta l'utilizzazione avviene all'aperto con la possibilità di investimenti da parte di getti d'acqua. In particolare, tutte le prese a spina presenti sul cantiere dovranno essere conformi alle specifiche CEE Euronorm (CEI 23-12), con il seguente grado di protezione minimo: **a)** IP 44, contro la penetrazione di corpi solidi e liquidi; **b)** IP 67, quando vengono utilizzate all'esterno. E' da ricordare che tutte le prese a norma sono dotate di un sistema di ritenuta che eviti il contatto accidentale della

spina. Le prese a spina con corrente nominale maggiore di 16 A devono essere di tipo interbloccato, con interblocco perfettamente funzionante.

Impianto elettrico: schema unifilare. Nei cantieri alimentati in bassa tensione ed in particolare nei grossi complessi, dove la molteplicità delle linee e dei condotti ne richiede una conoscenza dimensionale e topografica, si consiglia di disporre lo schema elettrico unifilare di distribuzione e quello dei circuiti ausiliari.

Illuminazione di sicurezza del cantiere. Tutte le zone del cantiere particolarmente buie (zone destinate a parcheggi sotterranei, zone interne di edifici con notevole estensione planimetrica, ecc.), dovranno essere dotate di adeguata illuminazione di sicurezza, sufficiente ad indicare con chiarezza le vie di uscita qualora venga a mancare l'illuminazione ordinaria.

Interruttore differenziale. Immediatamente a valle del punto di consegna dell'ente distributore deve essere installato, in un contenitore di materiale isolante con chiusura a chiave, un interruttore automatico e differenziale di tipo selettivo; ove ciò non risultasse possibile, si dovrà provvedere a realizzare la parte di impianto posta a monte di esso in classe II (doppio isolamento). La corrente nominale ($I_{\square n}$) di detto interruttore, deve essere coordinata con la resistenza di terra (R_T) del dispersore in modo che sia $R_T \times I_{\square n} \square 25$ V. L'efficienza di tutti gli interruttori differenziali presenti sul cantiere deve essere frequentemente verificata agendo sul tasto di sganciamento manuale presente su ciascun interruttore.

Differenti tipi di alimentazione del circuito. Qualora fossero presenti più tipi di alimentazione, il collegamento all'impianto dovrà avvenire mediante dispositivi che ne impediscano l'interconnessione.

Fornitura di energia ad altre imprese. Devono essere assolutamente vietati allacci di fortuna per la fornitura di energia elettrica ad eventuali altre imprese. Nel caso che altre imprese utilizzino l'impianto elettrico, si dovrà pretendere che il materiale elettrico utilizzato sia conforme alle norme nonché in perfetto stato di conservazione.

Luoghi conduttori ristretti. Sono da considerarsi "luoghi conduttori ristretti" tutti quei luoghi ove il lavoratore possa venire a contatto con superfici in tensione con un'ampia parte del corpo diversa da mani e piedi (ad esempio i serbatoi metallici o le cavità entro strutture non isolanti), i lavori svolti su tralicci e quelli eseguiti in presenza di acqua o fango. Per assicurare adeguata protezione nei confronti dei "contatti diretti", si dovrà realizzare l'impianto con barriere ed involucri, che offrano garanzie di una elevata tenuta, e che presentino un grado di protezione pari almeno a IP XX B, oppure un grado di isolamento, anche degli isolatori, in grado di sopportare una tensione di prova di 500 V per un minuto. Sono tassativamente vietate misure di protezione realizzate tramite ostacoli o distanziatori. Per quanto riguarda i "contatti indiretti", le misure di protezione vanno distinte fra quelle per componenti fissi e mobili dell'impianto. Quattro sono le possibili soluzioni di isolamento per quanto riguarda i componenti fissi: **a)** alimentazione in bassissima tensione di sicurezza (SELV) max 50 V (25 V nei cantieri) in c.a. e 120 V in c.c.; **b)** separazione elettrica tramite trasformatore di isolamento; **c)** impiego di componenti di classe II (compresi i cavi), con utenze protette da un differenziale con corrente di intervento non superiore a 0,05 A e dotate di un adeguato IP; **d)** interruzione automatica, mediante un dispositivo differenziale, con corrente di intervento non superiore a 0,05 A ed installazione di un collegamento equipotenziale supplementare fra le masse degli apparecchi fissi e le parti conduttrici (in genere masse estranee) del luogo conduttore ristretto. Le lampade elettriche, ad esempio, vanno in genere alimentate da sistemi a bassissima tensione di sicurezza (SELV). Per quanto riguarda gli utensili elettrici portatili, essi possono essere o alimentati da sistemi a bassissima tensione (SELV), oppure da trasformatori di isolamento se a ciascun avvolgimento secondario venga collegato un solo componente. La soluzione, però, da preferire è quella di utilizzare utensili aventi grado di isolamento di classe II. In ogni caso, se si sceglie di utilizzare sistemi di alimentazione a bassissima tensione o trasformatori di isolamento, le sorgenti di alimentazione e i trasformatori devono essere tenuti all'esterno del luogo conduttore ristretto.

Realizzazione di varchi protetti. La realizzazione dei varchi protetti deve avvenire in assenza di energia elettrica nel tratto interessato, che pur se privo di energia, deve essere ugualmente collegato a terra. I varchi protetti in metallo devono essere tassativamente collegati a terra.

Verifiche a cura dell'elettricista. Al termine della realizzazione dell'impianto elettrico di cantiere (ed a intervalli di tempo regolari durante il suo esercizio) dovrà essere eseguita da parte di un elettricista abilitato, una verifica visiva generale e le seguenti prove strumentali, i cui esiti andranno obbligatoriamente riportati in un rapporto da tenersi in cantiere, per essere mostrato al personale ispettivo. Prove strumentali: **1)** verifica della continuità dei conduttori; **2)** prova di polarità; **3)** prove di funzionamento; **4)** verifica circuiti SELV; **5)** prove interruttori differenziali; **6)** verifica protezione per separazione elettrica; **7)** misura della resistenza di terra di un dispersore; **8)** misura della resistività del terreno; **9)** misura della resistenza totale (sistema TT); **10)** misura dell'impedenza Z_g del circuito di guasto (sistema TN); **11)** misura della resistenza dell'anello di guasto (TT) senza neutro distribuito; **12)** ricerca di masse estranee; **13)** misura della resistenza di terra di un picchetto o di un dispersore in fase di installazione; **14)** misura della corrente di guasto a terra (TT); **15)** misura della corrente di guasto a terra (TN); **16)** misura della corrente minima di cortocircuito prevista (TN); **18)** misura della corrente minima di cortocircuito prevista (TT).

Soggetti abilitati ad eseguire i lavori. I lavori su impianti o apparecchiature elettriche devono

essere effettuati solo da imprese singole o associate (elettricisti) abilitate che dovranno rilasciare, prima della messa in esercizio dell'impianto, la "dichiarazione di conformità".

Riferimenti Normativi:

Legge 1 marzo 1968 n.186, Art.1; Legge 1 marzo 1968 n.186, Art.2; Legge 18 ottobre 1977 n.791; Legge 5 marzo 1990 n.46; D.Lgs. 9 aprile 2008 n. 81, Art. 81; D.Lgs. 9 aprile 2008 n. 81, Allegato 9; CEI 23-12; CEI 70-1; CEI 64-8/7; D.Lgs. 9 aprile 2008 n. 81, Art. 82.

b) Nelle lavorazioni: Realizzazione di impianto di messa a terra del cantiere;

Prescrizioni Organizzative:

Impianto di messa a terra: denuncia. La messa in esercizio degli impianti elettrici di messa a terra e dei dispositivi di protezione contro le scariche atmosferiche non può essere effettuata prima della verifica eseguita dall'installatore che rilascia la dichiarazione di conformità ai sensi della normativa vigente. La dichiarazione di conformità equivale a tutti gli effetti ad omologazione dell'impianto. Entro trenta giorni dalla messa in esercizio dell'impianto, il datore di lavoro invia la dichiarazione di conformità all'ISPESL ed all'ASL o all'ARPA territorialmente competenti. Nei comuni singoli o associati ove è stato attivato lo sportello unico per le attività produttive la dichiarazione di conformità è presentata allo stesso.

Impianto di messa a terra: verifiche periodiche. Gli impianti di messa a terra devono essere verificati periodicamente ad intervalli non superiori a due anni, allo scopo di accertarne lo stato di efficienza, da parte dell'ASL competente per territorio. I relativi verbali, rilasciati dai tecnici dell'ASL, dovranno essere tenuti sul cantiere a disposizione degli organi di vigilanza.

Impianto di messa a terra: inizio lavori. Appena ultimati i lavori di movimento terra, deve iniziarsi la realizzazione dell'impianto di messa a terra per il cantiere.

Impianto di messa a terra: generalità. L'impianto di terra deve essere realizzato in modo da garantire la protezione contro i contatti indiretti: a tale scopo la forma di protezione che offre il maggior grado di sicurezza, è il coordinamento fra l'impianto di terra stesso e le protezioni attive (interruttori o dispositivi differenziali). La sicurezza verrà garantita se la resistenza di terra (R_T) del dispersore e la corrente nominale ($I_{\Delta n}$) differenziale del dispositivo di protezione saranno coordinate secondo la relazione $R_T \times I_{\Delta n} \leq 25 \text{ V}$, nel caso di corrente alternata. Nel caso di corrente continua il valore della tensione di contatto non dovrà essere superiore a 60 V.

Impianto di messa a terra: componenti. L'impianto di messa a terra è composto dagli elementi di dispersione, dai conduttori di terra, dai conduttori di protezione e dai conduttori equipotenziali, destinati, questi ultimi, alla messa a terra delle masse e delle eventuali masse estranee.

Impianto di messa a terra: unicità impianto. L'impianto di messa a terra dovrà essere unico per l'intero cantiere e dovrà essere collegato al dispersore delle cariche atmosferiche se esiste.

Impianto di messa a terra: realizzazione ad anello. L'impianto di messa a terra dovrà essere realizzato ad anello chiuso, per conservare l'equipotenzialità delle masse, anche in caso di taglio accidentale di un conduttore di terra.

Impianto di messa a terra: caratteristiche e dimensioni degli elementi dispersori. Il dispersore per la presa di terra deve essere, per materiale di costruzione, forma, dimensione e collocazione, appropriato alla natura ed alle condizioni del terreno, in modo da garantire, per il complesso delle derivazioni a terra, una resistenza non superiore a 20 Ohm per gli impianti utilizzatori a tensione sino a 1000 Volt. Per tensioni superiori e per le cabine ed officine elettriche il dispersore deve presentare quella minor resistenza di sicurezza adeguata alle caratteristiche e alle particolarità degli impianti. Gli elementi dispersori intenzionali interrati, dovranno essere realizzati con materiale il più possibile resistente alla corrosione (rame o ferro zincato) ed andranno posizionati ad una profondità maggiore di 70 cm, profondità alla quale non risentiranno dei fenomeni di essiccamento o congelamento del terreno. È vietato utilizzare come dispersore per le prese di terra le tubazioni di gas, di aria compressa e simili. I ferri di armatura del calcestruzzo interrato devono essere considerati ottimi elementi di dispersione, in quanto la loro velocità di corrosione è notevolmente inferiore a quella che si avrebbe sullo stesso materiale se fosse direttamente a contatto con il terreno. Il calcestruzzo, inoltre, grazie alla sua composizione alcalina ed alla sua natura fortemente igroscopica è un buon conduttore di corrente, e tende a drenare ed a trattenere l'umidità del terreno, mantenendo la sua conducibilità anche in zone molto asciutte. Le norme CEI 11-8 forniscono le dimensioni minime dei conduttori utilizzabili come dispersori, in funzione della loro morfologia e del materiale con cui sono realizzati: **a)** per la tipologia a piastra, la dimensione minima consentita è di 3 mm, sia se si realizza in acciaio zincato che in rame; **b)** per la tipologia a nastro la dimensione e la sezione minima devono essere rispettivamente di 3 mm e 100 mm², se realizzato in acciaio zincato, e di 3 mm e 50 mm² se in rame; **c)** se si utilizza un tondino o conduttore massicci, la sezione minima consentita sarà di 50 mm², se realizzato in acciaio zincato, o di 35 mm² se in rame; **d)** se si utilizza un conduttore cordato, il diametro dei fili dovrà risultare non minore di 1.8 mm, sia che sia realizzato in acciaio zincato che in rame, ma la sua sezione dovrà essere non inferiore a 50 mm² nel primo caso, o a 35 mm² nel secondo; **e)** qualora si adoperi un picchetto a tubo, il suo diametro esterno ed il suo spessore dovrà essere di 40 mm e 2 mm², se costituito di acciaio zincato, oppure di 30 mm e 3 mm² se costituito in rame; **f)** se si utilizza un picchetto massiccio, il diametro esterno dovrà essere non inferiore a 20 mm, se realizzato in acciaio zincato, o 15 mm se in rame; **g)** infine, se si decide di utilizzare un picchetto

in profilato, lo spessore ed il diametro trasversale dovranno risultare, rispettivamente, di 5 mm e 50 mm, sia se costituito di acciaio zincato che in rame. In tutti i casi suddetti, può utilizzarsi anche acciaio privo di rivestimento protettivo, purché con spessore aumentato del 50 % e con sezione minima 100 mm².

Impianto di messa a terra: conduttori. Il nodo principale dell'impianto di messa a terra dovrà essere realizzato mediante un morsetto od una sbarra, cui andranno collegati i conduttori di terra, quelli equipotenziali e quelli di protezione, che uniscono all'impianto di terra le masse dei quadri e degli utilizzatori elettrici. Gli alveoli di terra delle prese, così come le masse dei quadri metallici, andranno collegati al nodo principale per mezzo di un conduttore di protezione di sezione pari a quello del conduttore di fase, con un minimo di 2,5 mm² (oppure 4 mm² nel caso non fosse prevista alcuna protezione meccanica del conduttore). Le strutture metalliche quali ponteggi, cancellate, travature, canali, ecc. e tutte quelle interessate dal passaggio di cavi elettrici, dovranno essere dotate di messa a terra mediante conduttori equipotenziali di sezione non inferiore a metà di quella del conduttore principale dell'impianto, con un minimo di 6 mm² al fine di garantire alla connessione una sufficiente tenuta alle sollecitazioni meccaniche. Se il conduttore equipotenziale è in rame la sua sezione può essere anche inferiore a 25 mm². I conduttori elettrici dell'impianto di messa a terra devono rispettare la codifica dei colori (giallo-verde per i conduttori di terra, di protezione e equipotenziali, mentre nel caso che il cavo sia nudo deve portare fascette giallo verdi con il simbolo della terra). I morsetti destinati al collegamento di conduttori di terra, equipotenziali e di protezione, devono essere contraddistinti con lo stesso segno grafico. Le connessioni tra le varie parti dell'impianto e tra queste e i dispersori devono essere realizzate in modo idoneo (art.325/547). I conduttori di protezione e di terra collegati ai picchetti devono essere di sezioni adeguate e comunque non inferiore a quelle di seguito riportate: **a)** per conduttori di fase dell'impianto di sezione $S \geq 16 \text{ mm}^2$, la sezione del conduttore di protezione dovrà essere $S_p = S$; **b)** per conduttori di fase dell'impianto di sezione S compresa tra 16 e 35 mm², la sezione del conduttore di protezione dovrà essere $S_p = 16 \text{ mm}^2$; **c)** per conduttori di fase dell'impianto di sezione $S \geq 35 \text{ mm}^2$, la sezione del conduttore di protezione dovrà essere $S_p = S/2 \text{ mm}^2$.

Impianto di messa a terra: collegamenti a macchine e apparecchiature. Tutte le apparecchiature elettriche di classe I e le grandi masse metalliche devono essere collegate all'impianto di terra: questi collegamenti dovranno essere effettuati in corrispondenza delle masse elettriche, cioè di quelle parti che possono andare in tensione per cedimento dell'isolamento funzionale. Il cavo di protezione delle utenze elettriche deve essere compreso nel cavo di alimentazione: si evita, in questo modo, l'alimentazione di utenze non collegate a terra. Le apparecchiature di classe II non vanno collegate a terra.

Riferimenti Normativi:

D.M. 12 settembre 1959; D.I. 15 ottobre 1993 n.519, Art. 3; D.P.R. 22 ottobre 2001 n.462, Art. 2; D.Lgs. 9 aprile 2008 n. 81, Art. 86; CEI 11-1; CEI 64-8.

c) Nelle lavorazioni: Montaggio del ponteggio metallico fisso; Smontaggio del ponteggio metallico fisso;

Prescrizioni Organizzative:

Non possono essere eseguiti lavori in prossimità di linee elettriche aeree a distanza minore di m 5 a meno che, previa segnalazione all'esercente le linee elettriche, non si provveda ad una adeguata protezione atta ad evitare accidentali contatti o pericolosi avvicinamenti ai conduttori delle linee stesse.

Prescrizioni Esecutive:

Assicurarsi che nella zona di lavoro, le eventuali linee elettriche aeree, rimangano sempre ad una distanza non inferiore ai cinque metri.

Riferimenti Normativi:

D.Lgs. 9 aprile 2008 n. 81, Art. 117.

d) Nelle lavorazioni: Posa moduli fotovoltaici;

Prescrizioni Organizzative:

I lavori su impianti o apparecchiature elettriche devono essere effettuati solo da imprese singole o associate (elettricisti) abilitate che dovranno rilasciare, prima della messa in esercizio dell'impianto, la "dichiarazione di conformità".

Riferimenti Normativi:

D.Lgs. 9 aprile 2008 n. 81, Art. 82; D.M. 22 gennaio 2008 n.37.

RISCHIO: "Inalazione polveri, fibre"

Descrizione del Rischio:

Lesioni all'apparato respiratorio ed in generale alla salute del lavoratore derivanti dall'esposizione per l'impiego diretto di materiali in grana minuta, in polvere o in fibrosi e/o derivanti da lavorazioni o operazioni che ne comportano l'emissione.

MISURE PREVENTIVE e PROTETTIVE:

- a) **Nelle lavorazioni:** Demolizione di pareti divisorie e/o parapetti; Rimozione di cls di pilastri, travi, pareti; Rimozione di massetto e lastre di pietre di corsi ;

Prescrizioni Organizzative:

Demolizioni: inumidimento materiali. Durante i lavori di demolizione si deve provvedere a ridurre il sollevamento della polvere, irrorando con acqua le murature ed i materiali di risulta.

Demolizioni: materiali contenenti amianto. Prima di procedere alla demolizione del manufatto accertarsi che lo stesso non presenti materiali contenenti amianto, ed eventualmente procedere alla loro eliminazione preventiva in conformità a quanto disposto dal D.M. Sanità del 6.09.1994.

Demolizioni: stoccaggio ed evacuazione detriti. Curare che lo stoccaggio e l'evacuazione dei detriti e delle macerie avvengano correttamente.

Riferimenti Normativi:

D.Lgs. 9 aprile 2008 n. 81, Art. 96; D.Lgs. 9 aprile 2008 n. 81, Art. 153.

RISCHIO: M.M.C. (elevata frequenza)

Descrizione del Rischio:

Attività comportante movimentazione manuale di carichi leggeri mediante movimenti ripetitivi ad elevata frequenza degli arti superiori (mani, polsi, braccia, spalle). Per tutti i dettagli inerenti l'analisi del rischio (schede di valutazione, ecc) si rimanda al documento di valutazione specifico.

MISURE PREVENTIVE e PROTETTIVE:

- a) **Nelle lavorazioni:** Posa di manto di copertura in tegole;

Misure tecniche e organizzative:

Organizzazione del lavoro. Le attività lavorative devono essere organizzate tenuto conto delle seguenti indicazioni: i compiti dovranno essere tali da evitare prolungate sequenze di movimenti ripetitivi degli arti superiori (spalle, braccia, polsi e mani).

RISCHIO: M.M.C. (sollevamento e trasporto)

Descrizione del Rischio:

Attività comportante movimentazione manuale di carichi con operazioni di trasporto o sostegno comprese le azioni di sollevare e deporre i carichi. Per tutti i dettagli inerenti l'analisi del rischio (schede di valutazione, ecc) si rimanda al documento di valutazione specifico.

MISURE PREVENTIVE e PROTETTIVE:

- a) **Nelle lavorazioni:** Realizzazione di divisori interni in legno; Posa moduli fotovoltaici;

Misure tecniche e organizzative:

Organizzazione del lavoro. Le attività lavorative devono essere organizzate tenuto conto delle seguenti indicazioni: **a)** l'ambiente di lavoro (temperatura, umidità e ventilazione) deve presentare condizioni microclimatiche adeguate; **b)** gli spazi dedicati alla movimentazione devono essere adeguati; **c)** il sollevamento dei carichi deve essere eseguito sempre con due mani e da una sola persona; **d)** il carico da sollevare non deve essere estremamente freddo, caldo o contaminato; **e)** le altre attività di movimentazione manuale devono essere minimali; **f)** deve esserci adeguata frizione tra piedi e pavimento; **g)** i gesti di sollevamento devono essere eseguiti in modo non brusco.

RISCHIO: "Movimentazione manuale dei carichi"

Descrizione del Rischio:

Lesioni a carico della zona dorso lombare causate, per la caratteristica o le condizioni ergonomiche sfavorevoli, a seguito di operazioni di trasporto o sostegno di un carico.

MISURE PREVENTIVE e PROTETTIVE:

- a) **Nelle lavorazioni:** Montaggio del ponteggio metallico fisso; Realizzazione di murature esterne; Smontaggio del ponteggio metallico fisso;

Prescrizioni Organizzative:

Movimentazione manuale dei carichi: misure generali. Il datore di lavoro adotta le misure organizzative necessarie o ricorre ai mezzi appropriati, in particolare attrezzature meccaniche, per evitare la necessità di una movimentazione manuale dei carichi da parte dei lavoratori.

Movimentazione manuale dei carichi: adozione di metodi di lavoro. Qualora non sia possibile

evitare la movimentazione manuale dei carichi ad opera dei lavoratori, il datore di lavoro adotta le misure organizzative necessarie, ricorre ai mezzi appropriati o fornisce ai lavoratori stessi i mezzi adeguati, allo scopo di ridurre il rischio che comporta la movimentazione manuale di detti carichi. Nel caso in cui la necessità di una movimentazione manuale di un carico ad opera del lavoratore non può essere evitata, il datore di lavoro organizza i posti di lavoro in modo che detta movimentazione sia quanto più possibile sana e sicura.

Movimentazione manuale dei carichi: elementi di riferimento. La movimentazione manuale di un carico può costituire un rischio tra l'altro dorso-lombare nei casi seguenti: **a)** il carico è troppo pesante (kg 30); **b)** è ingombrante o difficile da afferrare; **c)** è in equilibrio instabile o il suo contenuto rischia di spostarsi; **d)** è collocato in una posizione tale per cui deve essere tenuto o maneggiato ad una certa distanza dal tronco o con una torsione o inclinazione del tronco; **e)** può, a motivo della struttura esterna e/o della consistenza, comportare lesioni per il lavoratore, in particolare in caso di urto. Lo sforzo fisico può presentare un rischio tra l'altro dorso-lombare nei seguenti casi: **a)** è eccessivo; **b)** può essere effettuato soltanto con un movimento di torsione del tronco; **c)** può comportare un movimento brusco del carico; **d)** è compiuto con il corpo in posizione instabile.

Prescrizioni Esecutive:

Movimentazione manuale dei carichi: modalità di stoccaggio. Le modalità di stoccaggio del materiale movimentato devono essere tali da garantire la stabilità al ribaltamento, tenute presenti le eventuali azioni di agenti atmosferici o azioni esterne meccaniche. Verificare la compattezza del terreno prima di iniziare lo stoccaggio.

Riferimenti Normativi:

D.Lgs. 19 settembre 1994 n.626, Art.48; D.Lgs. 19 settembre 1994 n.626, Allegato VI.

RISCHIO: Rumore

Descrizione del Rischio:

Attività con esposizione dei lavoratori a rumore. Per tutti i dettagli inerenti l'analisi del rischio (schede di valutazione, dispositivi di protezione individuale, ecc) si rimanda al documento di valutazione specifico.

MISURE PREVENTIVE e PROTETTIVE:

- a) Nelle lavorazioni:** Realizzazione della recinzione e degli accessi al cantiere; Realizzazione della viabilità del cantiere; Posa di pavimenti su coperture piane; Realizzazione di murature esterne; Realizzazione della rete di distribuzione e terminali per impianto termico; Formazione intonaci interni (industrializzati); Formazione intonaci esterni (industrializzati); Posa di pavimenti per interni; Completamento della rete di distribuzione e terminali per impianto termico; Posa di serramenti interni; Posa di serramenti esterni; Smobilizzo del cantiere;

Fascia di appartenenza. Il livello di esposizione è "Compreso tra i valori inferiori e superiori di azione: 80/85 dB(A) e 135/137 dB(C)".

Misure tecniche e organizzative:

Organizzazione del lavoro. Le attività lavorative devono essere organizzate tenuto conto delle seguenti indicazioni: **a)** adozione di metodi di lavoro che implicano una minore esposizione al rumore; **b)** scelta di attrezzature di lavoro adeguate, tenuto conto del lavoro da svolgere, che emettano il minor rumore possibile; **c)** riduzione del rumore mediante una migliore organizzazione del lavoro attraverso la limitazione e della durata e dell'intensità dell'esposizione e l'adozione di orari di lavoro appropriati, con sufficienti periodi di riposo; **d)** adozione di opportuni programmi di manutenzione delle attrezzature e macchine di lavoro, del luogo di lavoro e dei sistemi sul posto di lavoro; **e)** progettazione della struttura dei luoghi e dei posti di lavoro al fine di ridurre l'esposizione al rumore dei lavoratori; **f)** adozione di misure tecniche per il contenimento del rumore trasmesso per via aerea, quali schermature, involucri o rivestimenti realizzati con materiali fonoassorbenti; **g)** adozione di misure tecniche per il contenimento del rumore strutturale, quali sistemi di smorzamento o di isolamento; **h)** locali di riposo messi a disposizione ai lavoratori con rumorosità ridotta a un livello compatibile con il loro scopo e le loro condizioni di utilizzo.

- b) Nelle lavorazioni:** Realizzazione di impianto elettrico del cantiere; Realizzazione di impianto di messa a terra del cantiere; Demolizione di pareti divisorie e/o parapetti; Rimozione di cls di pilastri, travi, pareti; Rimozione di massetto e lastre di pietre di corsi; Montaggio di pilastri in legno; Montaggio di travi in legno; Montaggio di arcarecci in legno; Montaggio di pannelli verticali prefabbricati in legno; Impermeabilizzazione di coperture; Posa di manto di copertura in tegole; Realizzazione di divisori interni in legno; Realizzazione di impianto elettrico interno; Completamento di impianto elettrico interno; Posa moduli fotovoltaici; Posa di ringhiere e parapetti;

Fascia di appartenenza. Il livello di esposizione è "Maggiore dei valori superiori di azione: 85 dB(A) e 137 dB(C)".

Misure tecniche e organizzative:

Organizzazione del lavoro. Le attività lavorative devono essere organizzate tenuto conto delle seguenti indicazioni: **a)** adozione di metodi di lavoro che implicano una minore esposizione al rumore; **b)** scelta di attrezzature di lavoro adeguate, tenuto conto del lavoro da svolgere, che emettano il minor rumore possibile; **c)** riduzione del rumore mediante una migliore organizzazione del lavoro attraverso la limitazione e della durata e dell'intensità dell'esposizione e l'adozione di orari di lavoro appropriati, con sufficienti periodi di riposo; **d)** adozione di opportuni programmi di manutenzione delle attrezzature e macchine di lavoro, del luogo di lavoro e dei sistemi sul posto di lavoro; **e)** progettazione della struttura dei luoghi e dei posti di lavoro al fine di ridurre l'esposizione al rumore dei lavoratori; **f)** adozione di misure tecniche per il contenimento del rumore trasmesso per via aerea, quali schermature, involucri o rivestimenti realizzati con materiali fonoassorbenti; **g)** adozione di misure tecniche per il contenimento del rumore strutturale, quali sistemi di smorzamento o di isolamento; **h)** locali di riposo messi a disposizione ai lavoratori con rumorosità ridotta a un livello compatibile con il loro scopo e le loro condizioni di utilizzo.

Segnalazione e delimitazione dell'ambiente di lavoro. I luoghi di lavoro devono avere i seguenti requisiti: **a)** indicazione, con appositi segnali, dei luoghi di lavoro dove i lavoratori sono esposti ad un rumore al di sopra dei valori superiori di azione; **b)** ove ciò è tecnicamente possibile e giustificato dal rischio, delimitazione e accesso limitato delle aree, dove i lavoratori sono esposti ad un rumore al di sopra dei valori superiori di azione.

- c) Nelle lavorazioni:** Montaggio del ponteggio metallico fisso; Formazione di massetto per coperture e coibentazione; Realizzazione di opere di lattoneria; Realizzazione di contropareti e controsoffitti; Realizzazione di impianto idrico-sanitario, fognante e del gas; Formazione di massetto per pavimenti interni; Completamento di impianto idrico-sanitario, fognante e del gas; Tinteggiatura di superfici interne; Tinteggiatura di superfici esterne; Smontaggio del ponteggio metallico fisso;

Fascia di appartenenza. Il livello di esposizione è "Minore dei valori inferiori di azione: 80 dB(A) e 135 dB(C)".

Misure tecniche e organizzative:

Organizzazione del lavoro. Le attività lavorative devono essere organizzate tenuto conto delle seguenti indicazioni: **a)** adozione di metodi di lavoro che implicano una minore esposizione al rumore; **b)** scelta di attrezzature di lavoro adeguate, tenuto conto del lavoro da svolgere, che emettano il minor rumore possibile; **c)** riduzione del rumore mediante una migliore organizzazione del lavoro attraverso la limitazione e della durata e dell'intensità dell'esposizione e l'adozione di orari di lavoro appropriati, con sufficienti periodi di riposo; **d)** adozione di opportuni programmi di manutenzione delle attrezzature e macchine di lavoro, del luogo di lavoro e dei sistemi sul posto di lavoro; **e)** progettazione della struttura dei luoghi e dei posti di lavoro al fine di ridurre l'esposizione al rumore dei lavoratori; **f)** adozione di misure tecniche per il contenimento del rumore trasmesso per via aerea, quali schermature, involucri o rivestimenti realizzati con materiali fonoassorbenti; **g)** adozione di misure tecniche per il contenimento del rumore strutturale, quali sistemi di smorzamento o di isolamento; **h)** locali di riposo messi a disposizione ai lavoratori con rumorosità ridotta a un livello compatibile con il loro scopo e le loro condizioni di utilizzo.

RISCHIO: Vibrazioni

Descrizione del Rischio:

Attività con esposizione dei lavoratori a vibrazioni. Per tutti i dettagli inerenti l'analisi del rischio (schede di valutazione, ecc) si rimanda al documento di valutazione specifico.

MISURE PREVENTIVE e PROTETTIVE:

- a) Nelle lavorazioni:** Realizzazione di impianto elettrico del cantiere; Realizzazione di impianto di messa a terra del cantiere; Demolizione di pareti divisorie e/o parapetti; Rimozione di cls di pilastri, travi, pareti; Rimozione di massetto e lastre di pietr di corsi ; Montaggio di pilastri in legno; Montaggio di travi in legno; Montaggio di arcarecci in legno; Montaggio di pannelli verticali prefabbricati in legno; Realizzazione di impianto elettrico interno; Completamento di impianto elettrico interno; Posa moduli fotovoltaici;

Fascia di appartenenza. Mano-Braccio (HAV): "Compreso tra 2,5 e 5,0 m/s²"; Corpo Intero (WBV): "Non presente".

Misure tecniche e organizzative:

Misure generali. I rischi, derivanti dall'esposizione dei lavoratori a vibrazioni, devono essere eliminati alla fonte o ridotti al minimo.

Organizzazione del lavoro. Le attività lavorative devono essere organizzate tenuto conto delle seguenti indicazioni: **a)** i metodi di lavoro adottati devono essere quelli che richiedono la minore esposizione a vibrazioni meccaniche; **b)** la durata e l'intensità dell'esposizione a vibrazioni meccaniche deve essere opportunamente limitata al minimo necessario per le esigenze della lavorazione; **c)** l'orario di lavoro deve essere organizzato in maniera appropriata al tipo di lavoro da svolgere; **d)** devono essere previsti adeguati periodi di riposo in funzione del tipo di lavoro da svolgere.

Attrezzature di lavoro. Le attrezzature di lavoro impiegate devono: **a)** essere adeguate al lavoro da svolgere; **b)** essere concepite nel rispetto dei principi ergonomici; **c)** produrre il minor livello possibile di vibrazioni, tenuto conto del lavoro da svolgere; **d)** essere soggette ad adeguati programmi di manutenzione.

Dispositivi di protezione individuale:

Indumenti per la protezione dal freddo e dall'umidità, guanti che attenuano la vibrazione trasmessa al sistema mano-braccio, maniglie che attenuano la vibrazione trasmessa al sistema mano-braccio.

- b) Nelle lavorazioni:** Posa di pavimenti su coperture piane; Formazione intonaci interni (industrializzati); Formazione intonaci esterni (industrializzati); Posa di pavimenti per interni;

Fascia di appartenenza. Mano-Braccio (HAV): "Inferiore a 2,5 m/s²"; Corpo Intero (WBV): "Non presente".

Misure tecniche e organizzative:

Misure generali. I rischi, derivanti dall'esposizione dei lavoratori a vibrazioni, devono essere eliminati alla fonte o ridotti al minimo.

ATTREZZATURE utilizzate nelle Lavorazioni

Elenco degli attrezzi:

- 1) Andatoie e Passerelle;
- 2) Argano a bandiera;
- 3) Argano a cavalletto;
- 4) Attrezzi manuali;
- 5) Attrezzi manuali;
- 6) Battipiastrille elettrico;
- 7) Betoniera a bicchiere;
- 8) Cannello a gas;
- 9) Cannello per saldatura ossiacetilenica;
- 10) Compressore con motore endotermico;
- 11) Impastatrice;
- 12) Intonacatrice;
- 13) Martello demolitore elettrico;
- 14) Martello demolitore pneumatico;
- 15) Ponte su cavalletti;
- 16) Ponte su cavalletti;
- 17) Ponteggio metallico fisso;
- 18) Ponteggio metallico fisso;
- 19) Ponteggio mobile o trabattello;
- 20) Ponteggio mobile o trabattello;
- 21) Saldatrice elettrica;
- 22) Scala doppia;
- 23) Scala semplice;
- 24) Scala semplice;
- 25) Scanalatrice per muri ed intonaci;
- 26) Sega circolare;
- 27) Sega circolare;
- 28) Smerigliatrice angolare (flessibile);
- 29) Taglierina elettrica;
- 30) Taglierina elettrica;
- 31) Trapano elettrico;
- 32) Trapano elettrico.

Andatoie e Passerelle

Le andatoie e le passerelle sono delle opere provvisorie che vengono predisposte per consentire il

collegamento di posti di lavoro collocati a quote differenti o separati da vuoti, come nel caso di scavi in trincea o ponteggi.

Rischi generati dall'uso dell'Attrezzo:

- 1) Caduta dall'alto;
- 2) Caduta di materiale dall'alto o a livello;

Misure Preventive e Protettive relative all'Attrezzo:

- 1) Andatoie e Passerelle: misure preventive e protettive;

Prescrizioni Esecutive:

Modalità d'utilizzo: **1)** Controllare la stabilità, solidità e completezza dell'andatoia o passerella, rivolgendo particolare attenzione al tavolato di calpestio ed ai parapetti; **2)** Evitare di sovraccaricare l'andatoia o passerella; **3)** Ogni anomalia o instabilità dell'andatoia o passerella, andrà tempestivamente segnalata al preposto e/o al datore di lavoro.

Principali modalità di posa in opera: **1)** Le andatoie o passerelle devono avere larghezza non inferiore a m 0.60 se destinate al solo passaggio dei lavoratori, a m 1.20 se destinate anche al trasporto dei materiali; **2)** La pendenza non deve essere superiore al 25%; può raggiungere il 50% per altezze non superiori a più della metà della lunghezza; **3)** Per lunghezze superiori a m 6 e ad andamento inclinato, la passerella dovrà esser interrotta da pianerottoli di riposo; **4)** Sul calpestio delle andatoie e passerelle, andranno fissati listelli trasversali a distanza non superiore a m 0.40 (distanza approssimativamente pari al passo di un uomo carico); **5)** I lati delle andatoie e passerelle prospicienti il vuoto, dovranno essere munite di normali parapetti e tavole fermapiede; **6)** Qualora le andatoie e passerelle costituiscano un passaggio stabile non provvisorio e sussista la possibilità di caduta di materiali dall'alto, andranno adeguatamente protette a mezzo di un impalcato di sicurezza.

Riferimenti Normativi:

D.Lgs. 9 aprile 2008 n. 81, Art. 130.

- 2) DPI: utilizzatore andatoie e passerelle;

Prescrizioni Organizzative:

Devono essere forniti al lavoratore adeguati dispositivi di protezione individuale: **a)** calzature di sicurezza; **b)** guanti; **c)** indumenti protettivi (tute).

Argano a bandiera

L'argano è un apparecchio di sollevamento costituito da un motore elevatore e dalla relativa struttura di supporto. L'argano a bandiera utilizza un supporto snodato, che consente la rotazione dell'elevatore attorno ad un asse verticale, favorendone l'utilizzo in ambienti ristretti, per sollevare carichi di modeste entità. L'elevatore a bandiera viene utilizzato prevalentemente nei cantieri urbani di recupero e piccola ristrutturazione per il sollevamento al piano di lavoro dei materiali e degli attrezzi. I carichi movimentati non devono essere eccessivamente pesanti ed ingombranti.

Rischi generati dall'uso dell'Attrezzo:

- 1) Caduta di materiale dall'alto o a livello;
- 2) Elettrocuzione;
- 3) Punture, tagli, abrasioni;
- 4) Urti, colpi, impatti, compressioni;

Misure Preventive e Protettive relative all'Attrezzo:

- 1) Argano a bandiera: misure preventive e protettive;

Prescrizioni Esecutive:

Prima dell'uso: **1)** Accertati che il braccio girevole portante l'argano sia stato fissato, mediante staffe, con bulloni a vite muniti di dado e controdado, a parti stabili quali pilastri in cemento armato, ferro o legno; **2)** Qualora l'argano a bandiera debba essere collocato su un ponteggio, accertati che il montante su cui verrà ancorato, sia stato raddoppiato; **3)** Verifica che sia stata efficacemente transennata l'area di tiro al piano terra; **4)** Verifica che l'intero perimetro del posto di manovra sia dotato di parapetto regolamentare; **5)** Accertati che siano rispettate le distanze minime da linee elettriche aeree; **6)** Assicurati dell'affidabilità dello snodo di sostegno dell'argano; **7)** Accertati che sussista il collegamento con l'impianto di messa a terra; **8)** Verifica l'efficienza dell'interruttore di linea presso l'elevatore; **9)** Accertati della funzionalità della pulsantiera di comando; **10)** Accertati che sul tamburo di avvolgimento del cavo, sussistano almeno 3 spire in corrispondenza dello svolgimento massimo del cavo stesso; **11)** Verificare la corretta installazione e la perfetta funzionalità dei dispositivi di sicurezza (dispositivo di fine corsa di salita e discesa del gancio, dispositivo limitatore

di carico, arresto automatico in caso di interruzione dell'alimentazione, dispositivo di frenata per il pronto arresto e fermo del carico, dispositivo di sicurezza del gancio).

Durante l'uso: **1)** Prendi visione della portata della macchina; **2)** Accertati della corretta imbracatura ed equilibratura del carico, e della perfetta chiusura della sicura del gancio; **3)** Utilizza dispositivi e contenitori idonei allo specifico materiale da movimentare (secchio, cesta, cassone, ecc.); **4)** Impedisci a chiunque di sostare sotto il carico; **5)** Effettua le operazioni di sollevamento o discesa del carico con gradualità, evitando brusche frenate o partenze, per non assegnare ulteriori sforzi dinamici; **6)** Rimuovi le apposite barriere mobili solo dopo aver indossato la cintura di sicurezza; **7)** Evita assolutamente di utilizzare la fune dell'argano per imbracare carichi; **8)** Sospendi immediatamente le operazioni quando vi sia presenza di persone esposte al pericolo di caduta di carichi dall'alto o in presenza di vento forte.

Dopo l'uso: **1)** Provvvedi a liberare il gancio da eventuali carichi, a riavvolgere la fune portando il gancio sotto il tamburo, a ruotare l'elevatore verso l'interno del piano di lavoro, a interrompere l'alimentazione elettrica e a chiudere l'apertura per il carico con le apposite barriere mobili bloccandole mediante lucchetto o altro sistema equivalente; **2)** Effettua tutte le operazioni di revisione e manutenzione della macchina secondo quanto indicato nel libretto d'uso e segnala eventuali anomalie riscontrate al preposto e/o al datore di lavoro.

Riferimenti Normativi:

D.Lgs. 9 aprile 2008 n. 81, Art. 70; D.Lgs. 9 aprile 2008 n. 81, Allegato 6.

- 2) DPI: utilizzatore argano a bandiera;

Prescrizioni Organizzative:

Devono essere forniti al lavoratore adeguati dispositivi di protezione individuale: **a)** casco; **b)** calzature di sicurezza; **c)** guanti.

Argano a cavalletto

L'argano è un apparecchio di sollevamento costituito da un motore elevatore e dalla relativa struttura di supporto. L'argano a cavalletto ha una struttura di supporto realizzata con due cavalletti: quello anteriore è attrezzato con due staffoni per agevolare l'operatore durante la ricezione del carico; mentre quello posteriore è solidale con i due cassoni per la zavorra. Il dispositivo di elevazione scorre su una rotaia fissa che collega superiormente i due staffoni e permette lo spostamento del materiale fuori dal piano di sostegno. I carichi movimentati non devono essere eccessivamente pesanti ed ingombranti. È assolutamente vietato adibire l'utilizzo al trasporto di persone.

Rischi generati dall'uso dell'Attrezzo:

- 1) Caduta di materiale dall'alto o a livello;
- 2) Elettrocuzione;
- 3) Punture, tagli, abrasioni;
- 4) Urti, colpi, impatti, compressioni;

Misure Preventive e Protettive relative all'Attrezzo:

- 1) Argano a cavalletto: misure preventive e protettive;

Prescrizioni Esecutive:

Prima dell'uso: **1)** Accertati che l'argano a cavalletto sia stato installato su superfici piane e ben livellate; **2)** Verifica che sia stata efficacemente transennata l'area di tiro al piano terra; **3)** Verifica che l'intero perimetro del posto di manovra sia dotato di parapetto regolamentare; **4)** Accertati che siano rispettate le distanze minime da linee elettriche aeree; **5)** Assicurati dell'affidabilità strutturale del cavalletto portante l'argano; **6)** Assicurati dell'affidabilità strutturale dei cassoni per la zavorra, del loro adeguato riempimento (non possono essere utilizzati liquidi ma solo inerti di peso specifico noto) e dell'integrità del relativo dispositivo di chiusura; **7)** Qualora l'argano sia stato ubicato in un piano intermedio del fabbricato, assicurati della funzionalità del puntone di reazione o altro tipo di fissaggio; **8)** Accertati che sussista il collegamento con l'impianto di messa a terra; **9)** Verifica l'efficienza dell'interruttore di linea presso l'elevatore; **10)** Accertati della funzionalità della pulsantiera di comando; **11)** Assicurati della presenza, nella parte frontale dell'argano, delle tavole fermapiEDE da 30 cm e degli staffoni di sicurezza (appoggi alti 1,20 m. dal piano di lavoro e sporgenti 20 cm. aventi la funzione di offrire al lavoratore un valido appiglio durante le fasi di ricezione del carico; **12)** Accertati che sul tamburo di avvolgimento del cavo, sussistano almeno 3 spire in corrispondenza dello svolgimento massimo del cavo stesso; **13)** Verificare la corretta installazione e la perfetta funzionalità dei dispositivi di sicurezza (dispositivo di fine corsa di salita e discesa del gancio, dispositivo limitatore di carico, arresto automatico in caso di interruzione dell'alimentazione, dispositivo di frenata per il pronto arresto e fermo del carico, dispositivo di fine corsa ad azione ammortizzata per il carrello dell'argano, dispositivo di sicurezza del gancio); **14)** Accertati del corretto inserimento del perno per il fermo della prolunga del braccio.

Durante l'uso: **1)** Prendi visione della portata della macchina: ricordati che la portata varia in funzione delle condizioni d'impiego (come la lunghezza del braccio o la sua inclinazione); **2)** Accertati della corretta imbracatura ed equilibratura del carico, e della perfetta chiusura della sicura del gancio; utilizza dispositivi e contenitori idonei allo specifico materiale da movimentare (secchio, cesta, cassone, ecc.); **3)** Impedisci a chiunque di sostare sotto il carico; **4)** Effettua le operazioni di sollevamento o discesa del carico con gradualità, evitando brusche frenate o partenze, per non assegnare ulteriori sforzi dinamici; **5)** Rimuovi gli staffoni solo dopo aver indossato la cintura di sicurezza; **6)** Evita assolutamente di utilizzare la fune dell'argano per imbracare carichi; **7)** Sospendi immediatamente le operazioni quando vi sia presenza di persone esposte al pericolo di caduta di carichi dall'alto o in presenza di vento forte.

Dopo l'uso: **1)** Provedi a liberare il gancio da eventuali carichi, a riavvolgere la fune portando il gancio sotto il tamburo, a bloccare l'argano sul fine corsa interno, a interrompere l'alimentazione elettrica e a chiudere l'apertura per il carico con le apposite barriere mobili bloccandole mediante lucchetto o altro sistema equivalente; **2)** Effettua tutte le operazioni di revisione e manutenzione della macchina secondo quanto indicato nel libretto d'uso e segnala eventuali anomalie riscontrate al preposto e/o al datore di lavoro.

Riferimenti Normativi:

D.Lgs. 9 aprile 2008 n. 81, Allegato 6.

- 2) DPI: utilizzatore argano a cavalletto;

Prescrizioni Organizzative:

Devono essere forniti al lavoratore adeguati dispositivi di protezione individuale: **a)** casco; **b)** calzature di sicurezza; **c)** guanti.

Attrezzi manuali

Gli attrezzi manuali (picconi, badili, martelli, tenaglie, cazzuole, frattazzi, chiavi, scalpelli, ecc.), presenti in tutte le fasi lavorative, sono sostanzialmente costituiti da una parte destinata all'impugnatura, in legno o in acciaio, ed un'altra, variamente conformata, alla specifica funzione svolta.

Rischi generati dall'uso dell'Attrezzo:

- 1) Punture, tagli, abrasioni;
- 2) Urti, colpi, impatti, compressioni;

Misure Preventive e Protettive relative all'Attrezzo:

- 1) Attrezzi manuali: misure preventive e protettive;

Prescrizioni Esecutive:

Prima dell'uso: **1)** Accertati del buono stato della parte lavorativa dell'utensile; **2)** Assicuratevi del buono stato del manico e del suo efficace fissaggio.

Durante l'uso: **1)** Utilizza idonei paracolpi quando utilizzi punte e/o scalpelli; **2)** Quando si utilizzano attrezzi ad impatto, provvedi ad allontanare adeguatamente terzi presenti; **3)** Assumi una posizione stabile e corretta; **4)** Evita di abbandonare gli attrezzi nei passaggi (in particolare se sopraelevati), provvedendo a riporli negli appositi contenitori.

Dopo l'uso: **1)** Riponi correttamente l'utensile, verificandone lo stato di usura.

Riferimenti Normativi:

D.Lgs. 9 aprile 2008 n. 81, Allegato 6.

- 2) DPI: utilizzatore attrezzi manuali;

Prescrizioni Organizzative:

Devono essere forniti al lavoratore adeguati dispositivi di protezione individuale: **a)** casco; **b)** calzature di sicurezza; **c)** occhiali; **d)** guanti.

Attrezzi manuali

Gli attrezzi manuali, presenti in tutte le fasi lavorative, sono sostanzialmente costituiti da una parte destinata all'impugnatura ed un'altra, variamente conformata, alla specifica funzione svolta.

Rischi generati dall'uso dell'Attrezzo:

- 1) Punture, tagli, abrasioni;
- 2) Urti, colpi, impatti, compressioni;

Misure Preventive e Protettive relative all'Attrezzo:

- 1) Attrezzi manuali: misure preventive e protettive;

Prescrizioni Esecutive:

Prima dell'uso: **1)** controllare che l'utensile non sia deteriorato; **2)** sostituire i manici che presentino incrinature o scheggiature; **3)** verificare il corretto fissaggio del manico; **4)** selezionare il tipo di utensile adeguato all'impiego; **5)** per punte e scalpelli utilizzare idonei paracolpi ed eliminare le sbavature dalle impugnature.

Durante l'uso: **1)** impugnare saldamente l'utensile; **2)** assumere una posizione corretta e stabile; **3)** distanziare adeguatamente gli altri lavoratori; **4)** non utilizzare in maniera impropria l'utensile; **5)** non abbandonare gli utensili nei passaggi ed assicurarli da una eventuale caduta dall'alto; **6)** utilizzare adeguati contenitori per riporre gli utensili di piccola taglia.

Dopo l'uso: **1)** pulire accuratamente l'utensile; **2)** riporre correttamente gli utensili; **3)** controllare lo stato d'uso dell'utensile.

Riferimenti Normativi:

D.Lgs. 9 aprile 2008 n. 81, Titolo III, Capo 1; D.Lgs. 9 aprile 2008 n. 81, Allegato 6.

- 2) DPI: utilizzatore attrezzi manuali;

Prescrizioni Organizzative:

Devono essere forniti all'utilizzatore adeguati dispositivi di protezione individuale: **a)** casco; **b)** calzature di sicurezza; **c)** occhiali; **d)** guanti.

Battipiastrille elettrico

Utensile elettrico per la posa in opera di piastrelle.

Rischi generati dall'uso dell'Attrezzo:

- 1) Elettrocuzione;
- 2) Movimentazione manuale dei carichi;
- 3) Urti, colpi, impatti, compressioni;

Misure Preventive e Protettive relative all'Attrezzo:

- 1) Battipiastrille elettrico: misure preventive e protettive;

Prescrizioni Esecutive:

Prima dell'uso: **1)** Assicurati del buono stato dei pressacavi; accertati che il cavo di alimentazione e la spina non presentino danneggiamenti evitando assolutamente di utilizzare nastri isolanti adesivi per eseguire eventuali riparazioni; **2)** Accertati del corretto funzionamento dell'interruttore; assicurati dell'efficacia delle protezioni e delle parti elettriche a vista; accertati dell'efficienza dei comandi.

Durante l'uso: **1)** Accertati che il cavo di alimentazione non intralci i passaggi e sia posizionato in modo da evitare che sia soggetto a danneggiamenti; accertati che i collegamenti volanti a presa e spina, quando indispensabili, siano realizzati con elementi aventi almeno protezione IP 67 e posizionati fuori dai tratti interrati; **2)** Utilizza prolunghe realizzate secondo le norme di sicurezza (cavo per posa mobile) per portare l'alimentazione in luoghi ove non sono presenti quadri elettrici, evitando assolutamente di approntare prolunghe artigianalmente; **3)** Utilizza l'impugnatura della spina per disconnetterla da una presa, evitando accuratamente di farlo tendendo il cavo; **4)** Evita di connettere la spina su prese in tensione, accertandoti preventivamente che risultino "aperti" sia l'interruttore dell'apparecchiatura elettrica che quello posto a monte della spina; **5)** Non richiudere mai un circuito elettrico disconnesso automaticamente dai dispositivi di protezione, senza prima aver individuato e riparato il guasto; **6)** Assicurati di aver interrotto l'alimentazione elettrica durante le pause di lavoro; **7)** Delimita l'area di lavoro esposta a livello di rumorosità elevato; **8)** Evita assolutamente di rimuovere o modificare i dispositivi di protezione; **9)** Informa tempestivamente il preposto e/o il datore di lavoro, di malfunzionamenti o pericoli che dovessero evidenziarsi durante il lavoro.

Dopo l'uso: **1)** Assicurati di aver interrotto l'alimentazione elettrica; **2)** Ripulisci con cura i cavi di alimentazione prima di provvedere a riporli; **3)** Effettua tutte le operazioni di revisione e manutenzione della macchina secondo quanto indicato nel libretto dopo esserti accertato di aver sconnesso l'alimentazione elettrica.

Riferimenti Normativi:

Legge 1 marzo 1968 n.186; D.M. 20 novembre 1968; CEI 23-34; CEI 23-50; CEI 23-57; CEI 64-8; CEI 107-43; D.Lgs. 9 aprile 2008 n. 81, Art. 81.

- 2) DPI: utilizzatore battipiastrille elettrico;

Prescrizioni Organizzative:

~~Devono essere forniti al lavoratore adeguati dispositivi di protezione individuale: **a)** calzature di~~

sicurezza; **b)** ginocchiere; **c)** otoprotettori; **d)** guanti antivibrazioni.

Betoniera a bicchiere

La betoniera a bicchiere è una macchina destinata al confezionamento di malta, di dimensioni contenute, costituita da una vasca di capacità solitamente di 300-500 litri, montata su di un asse a due ruote per facilitarne il trasporto. Il motore, frequentemente elettrico, è contenuto in un armadio metallico laterale con gli organi di trasmissione che, attraverso il contatto del pignone con la corona dentata, determinano il movimento rotatorio del tamburo di impasto. Il tamburo (o bicchiere), al cui interno sono collocati gli organi lavoratori, è dotato di una apertura per consentire il carico e lo scarico del materiale. Quest'ultima operazione avviene manualmente attraverso un volante laterale che comanda l'inclinazione del bicchiere e il rovesciamento dello stesso per la fuoriuscita dell'impasto. Durante il normale funzionamento il volante è bloccato, per eseguire la manovra di rovesciamento occorre sbloccare il volante tramite l'apposito pedale. Solitamente questo tipo di macchina viene utilizzato per il confezionamento di malta per murature ed intonaci e per la produzione di calcestruzzi se occorrenti in piccole quantità.

Rischi generati dall'uso dell'Attrezzo:

- 1) Caduta di materiale dall'alto o a livello;
- 2) Cesoiamenti, stritolamenti;
- 3) Elettrocuzione;
- 4) Getti, schizzi;
- 5) Inalazione polveri, fibre;
- 6) Irritazioni cutanee, reazioni allergiche;
- 7) Movimentazione manuale dei carichi;
- 8) Urti, colpi, impatti, compressioni;

Misure Preventive e Protettive relative all'Attrezzo:

- 1) Betoniera a bicchiere: misure preventive e protettive;

Prescrizioni Esecutive:

Prima dell'uso: **1)** Accertati della presenza e dell'efficienza delle protezioni (carter) da contatto accidentale degli ingranaggi, delle pulegge, delle cinghie e degli altri organi di trasmissione del moto (lo sportello del vano motore della betoniera non costituisce protezione); **2)** Prendi visione della posizione del comando per l'arresto d'emergenza e verificane l'efficienza; **3)** Controlla la presenza ed il buono stato della protezione sovrastante il posto di manovra (tettoia); **4)** Accertati che il volante di comando azionante il ribaltamento del bicchiere, abbia i raggi accecati nei punti in cui esiste il pericolo di tranciamento; **5)** Assicurati che il pedale di sgancio del volante azionante il ribaltamento del bicchiere sia dotato di protezione al di sopra ed ai lati; **6)** Nel caso che la pulsantiera di comando sia esterna al vano motore, assicurati della presenza di un lucchetto sullo sportello della pulsantiera stessa; **7)** Accertati che in prossimità della macchina siano presenti cartelli con l'indicazione delle principali norme d'uso e di sicurezza; **8)** Verifica che i comandi siano dotati di dispositivi efficienti per impedire l'avviamento accidentale del motore; **9)** Assicurati della stabilità del terreno dove è stata installata la macchina (assenza di cedimenti) e dell'efficacia del drenaggio (assenza di ristagni d'acqua); **10)** Accertati della stabilità della macchina; **11)** In particolare se la betoniera è dotata di pneumatici per il traino, assicurati che non siano stati asportati, verifica il loro stato manutentivo e la pressione di gonfiaggio, l'azionamento del freno di stazionamento e/o l'inserimento di cunei in legno; **12)** Inoltre, se sono presenti gli appositi regolatori di altezza, verificane il corretto utilizzo o, in loro assenza, accertati che vengano utilizzati assi di legno e mai pietre o mattoni; **13)** Assicurati, nel caso in cui l'impasto viene scaricato all'interno di fosse accessibili dalla benna della gru, che i parapetti posti a protezione di tali fosse siano efficienti ed in grado di resistere ad eventuali urti con le benne stesse; **14)** Accertati del buono stato dei collegamenti elettrici e di messa a terra e verifica l'efficienza degli interruttori e dispositivi elettrici di alimentazione e manovra; **15)** Assicurati che gli indumenti che indossi non presentino possibili appigli (lacci, tasche larghe, maniche ampie, ecc.) che potrebbero agganciarsi negli organi in moto.

Durante l'uso: **1)** Evita assolutamente di asportare o modificare le protezioni degli organi in moto; evita assolutamente di eseguire qualsiasi operazione di manutenzione (pulizia, lubrificazione, riparazione, ecc.) su organi in movimento; **2)** Evita assolutamente di introdurre attrezzi o parti del corpo all'interno della tazza in rotazione, prestando particolare cura a che tutte le operazioni di carico si concludano prima dell'avviamento del motore; **3)** Evita di movimentare carichi eccessivamente pesanti o di effettuarlo in condizioni disagiate, e utilizza appropriate attrezzature (pale, secchioni, ecc.); **4)** Informa tempestivamente il preposto e/o il datore di lavoro, di malfunzionamenti o pericoli che dovessero evidenziarsi durante il lavoro.

Dopo l'uso: **1)** Verifica di aver aperto tutti i circuiti elettrici (interrotto ogni operatività) e l'interruttore generale di alimentazione del quadro; **2)** Effettua tutte le operazioni di revisione e

manutenzione della macchina secondo quanto indicato nel libretto e sempre dopo esserti accertato che il motore sia spento e non riavviabile da terzi accidentalmente.

Riferimenti Normativi:

Circolare Ministero del Lavoro n.103/80; Circolare Ministero del Lavoro 29 giugno 1981 n.76; D.Lgs. 9 aprile 2008 n. 81, Allegato 6.

- 2) DPI: utilizzatore betoniera a bicchiere;

Prescrizioni Organizzative:

Devono essere forniti al lavoratore adeguati dispositivi di protezione individuale: **a)** casco; **b)** calzature di sicurezza; **c)** occhiali; **d)** maschere (se presenti nell'aria polveri o sostanze nocive); **e)** otoprotettori; **f)** indumenti protettivi (tute).

Cannello a gas

Usato essenzialmente per la posa di membrane bituminose, il cannello a gas funziona utilizzando gas propano. Diverse sono le soluzioni con cui il cannello viene commercialmente proposto, con braccio di diversa lunghezza e con campane intercambiabili di diverso diametro per permettere di raggiungere più livelli di potenza calorica.

Rischi generati dall'uso dell'Attrezzo:

- 1) Inalazione fumi, gas, vapori;
- 2) Incendi, esplosioni;
- 3) Irritazioni cutanee, reazioni allergiche;
- 4) Urti, colpi, impatti, compressioni;
- 5) Ustioni;

Misure Preventive e Protettive relative all'Attrezzo:

- 1) Cannello a gas: misure preventive e protettive;

Prescrizioni Esecutive:

Prima dell'uso: **1)** Assicurarsi del buono stato delle tubazioni di adduzione al cannello, evitando di realizzare qualsiasi riparazione di fortuna ma sostituendo le tubazioni se ammalorate; **2)** Accertati che le tubazioni siano disposte in curve ampie, lontano dai punti di passaggio e/o proteggendole da calpestio, scintille, fonti di calore e dal contatto con attrezzature o rottami taglienti; **3)** Accertati del buono stato delle connessioni (bombole-tubazioni; tubazioni-cannello, ecc.); **4)** Accertati della presenza e funzionalità del dispositivo di riduzione della pressione e, a valle di esso, delle valvole contro il ritorno di fiamma; **5)** Ricordati di movimentare le bombole con gli appositi carrelli, posizionandole sempre in posizione verticale; **6)** Assicurati che nelle vicinanze del posto di lavoro non vi sia presenza di materiali infiammabili; **7)** Accertati che la postazione di lavoro sia adeguatamente ventilata.

Durante l'uso: **1)** Accertati della presenza, in prossimità del luogo di lavoro, di un estintore; evita assolutamente di lasciare fiamme libere incustodite; **2)** Proteggi le bombole dall'esposizione solare e/o da fonti di calore; **3)** Durante le pause di lavoro, provvedi a spegnere la fiamma e ad interrompere il flusso del gas, chiudendo le apposite valvole; **4)** Evita assolutamente di utilizzare la fiamma libera in prossimità del tubo e della bombola del gas; **5)** Evita assolutamente di piegare le tubazioni per interrompere l'afflusso di gas; **6)** Evita di sottoporre a trazione le tubazioni di alimentazione; **7)** Provvedi ad accendere il cannello utilizzando gli appositi accenditori, senza mai usare modalità di fortuna, come fiammiferi, torce di carta, ecc.; **8)** Informa tempestivamente il preposto e/o il datore di lavoro, di malfunzionamenti o pericoli che dovessero evidenziarsi durante il lavoro.

Dopo l'uso: **1)** Provvedi a spegnere la fiamma, chiudendo le valvole d'afflusso del gas; **2)** Provvedi a riporre le apparecchiature in luoghi aerati, lontani dagli agenti atmosferici e da sorgenti di calore; **3)** Assicurati che le bombole siano stoccate in posizione verticale, e ricordati che è assolutamente vietato realizzare depositi di combustibili in locali sotterranei.

Riferimenti Normativi:

D.Lgs. 9 aprile 2008 n. 81, Allegato 6.

- 2) DPI: utilizzatore cannello a gas;

Prescrizioni Organizzative:

Devono essere forniti al lavoratore adeguati dispositivi di protezione individuale: **a)** calzature di sicurezza; **b)** guanti; **c)** occhiali; **d)** maschere (se presenti nell'aria polveri o sostanze nocive); **e)** otoprotettori; **f)** guanti; **g)** indumenti protettivi (tute).

Cannello per saldatura ossiacetilenica

Usato essenzialmente per operazioni di saldatura o taglio ossiacetilenico di parti metalliche.

Rischi generati dall'uso dell'Attrezzo:

- 1) Inalazione fumi, gas, vapori;
- 2) Incendi, esplosioni;
- 3) Radiazioni non ionizzanti;
- 4) Urti, colpi, impatti, compressioni;
- 5) Ustioni;

Misure Preventive e Protettive relative all'Attrezzo:

- 1) Cannello per saldatura ossiacetilenica: misure preventive e protettive;

Prescrizioni Esecutive:

Prima dell'uso: **1)** Assicurarsi del buono stato delle tubazioni di adduzione al cannello, evitando di realizzare qualsiasi riparazione di fortuna ma sostituendo le tubazioni se ammalorate; **2)** Accertati che le tubazioni siano disposte in curve ampie, lontano dai punti di passaggio e/o proteggendole da calpestio, scintille, fonti di calore e dal contatto con attrezzature o rottami taglienti; **3)** Accertati del buono stato delle connessioni (bombole-tubazioni; tubazioni-cannello, ecc.); **4)** Assicurati della funzionalità dei riduttori di pressione e dei manometri; **5)** Accertati del buon funzionamento dei dispositivi di sicurezza contro il ritorno di fiamma, in prossimità dell'impugnatura, dopo i riduttori di pressione e sulle tubazioni, se di lunghezza superiore a m. 5; **6)** Ricordati di movimentare gli apparecchi mobili di saldatura ossiacetilenica, soltanto mediante gli appositi carrelli portabombole, assicurandoti che siano muniti di efficienti vincoli per le bombole (catenelle fermabombole, ecc.); **7)** Accertati che i carrelli portabombole siano collocati in modo da garantirne la stabilità; **8)** Assicurati dell'assenza di gas o materiali infiammabili nell'ambiente nel quale si effettuano gli interventi; **9)** Evita di effettuare lavori di saldatura o taglio acetilenico su recipienti chiusi o che contengano o abbiano contenuto vernici, solventi o altre sostanze infiammabili; **10)** Assicurati della presenza di un efficace sistema di aspirazione dei fumi e/o di ventilazione in caso di lavorazioni svolte in ambienti confinati.

Durante l'uso: **1)** Accertati della presenza, in prossimità del luogo di lavoro, di un estintore; **2)** Evita assolutamente di lasciare fiamme libere incustodite; **3)** Proteggi le bombole dall'esposizione solare e/o da fonti di calore; **4)** Durante le pause di lavoro, provvedi a spegnere la fiamma e ad interrompere il flusso del gas, chiudendo le apposite valvole; **5)** Evita assolutamente di utilizzare la fiamma libera in prossimità delle bombole e/o tubazioni; **6)** Evita assolutamente di piegare le tubazioni per interrompere l'afflusso di gas; **7)** Evita di sottoporre a trazione le tubazioni di alimentazione; **8)** Provvedi ad accendere il cannello utilizzando gli appositi accenditori, senza mai usare modalità di fortuna, come fiammiferi, torce di carta, ecc.; **9)** Informa tempestivamente il preposto e/o il datore di lavoro, di malfunzionamenti o pericoli che dovessero evidenziarsi durante il lavoro.

Dopo l'uso: **1)** Provvedi a spegnere la fiamma, chiudendo le valvole d'afflusso del gas; **2)** Provvedi a svuotare le tubazioni, agendo su una tubazione per volta; **3)** Provvedi a riporre le apparecchiature in luoghi aerati, lontani dagli agenti atmosferici e da sorgenti di calore; **4)** Assicurati che le bombole siano stoccate in posizione verticale, e ricordati che è assolutamente vietato realizzare depositi di combustibili in locali sotterranei.

Riferimenti Normativi:

D.Lgs. 9 aprile 2008 n. 81, Allegato 6.

- 2) DPI: utilizzatore cannello per saldatura ossiacetilenica;

Prescrizioni Organizzative:

Devono essere forniti al lavoratore adeguati dispositivi di protezione individuale: **a)** calzature di sicurezza; **b)** occhiali; **c)** maschere (se presenti nell'aria polveri o sostanze nocive); **d)** guanti; **e)** grembiule per saldatore; **f)** indumenti protettivi (tute).

Compressore con motore endotermico

I compressori sono macchine destinate alla produzione di aria compressa, che viene impiegata per alimentare macchine apposite, come i martelli pneumatici, vibratori, avvitatori, intonatrici, pistole a spruzzo, ecc.. Sono costituite essenzialmente da due parti: un gruppo motore, endotermico o elettrico, ed un gruppo compressore che aspira l'aria dall'ambiente e la comprime. I compressori possono essere distinti in mini o maxi compressori: i primi sono destinati ad utenze singole (basse potenzialità) sono montati su

telai leggeri dotati di ruote e possono essere facilmente trasportati, mentre i secondi, molto più ingombranti e pesanti, sono finalizzati anche all'alimentazione contemporanea di più utenze.

Rischi generati dall'uso dell'Attrezzo:

- 1) Inalazione fumi, gas, vapori;
- 2) Incendi, esplosioni;
- 3) Irritazioni cutanee, reazioni allergiche;
- 4) Scoppio;

Misure Preventive e Protettive relative all'Attrezzo:

- 1) Compressore con motore endotermico: misure preventive e protettive;

Prescrizioni Esecutive:

Prima dell'uso: **1)** Accertati dell'efficienza della strumentazione (valvola di sicurezza tarata alla massima pressione, efficiente dispositivo di arresto automatico del gruppo di compressione al raggiungimento della pressione massima di esercizio, manometri, termometri, ecc.); **2)** Prendi visione della posizione del comando per l'arresto d'emergenza e verificane l'efficienza; **3)** Assicurati dell'integrità dell'isolamento acustico; **4)** Accertati che la macchina sia posizionata in maniera da offrire garanzie di stabilità; **5)** Assicurati che la macchina sia posizionata in luoghi sufficientemente aerati; **6)** Assicurati che nell'ambiente ove è posizionato il compressore non vi sia presenza di gas, vapori infiammabili o ossido di carbonio, anche se in minima quantità; **7)** Accertati della corretta connessione dei tubi; **8)** Accertati che i tubi per l'aria compressa non presentino tagli, lacerazioni, ecc., evitando qualsiasi riparazione di fortuna; **9)** Accertati della presenza e dell'efficienza delle protezioni da contatto accidentale relative agli organi di manovra e agli altri organi di trasmissione del moto o parti del compressore ad alta temperatura; **10)** Accertati dell'efficienza del filtro di trattenuta per acqua e particelle d'olio; **11)** Accertati della pulizia e dell'efficienza del filtro dell'aria aspirata; **12)** Controlla la presenza ed il buono stato della protezione sovrastante il posto di manovra (tettoia).

Durante l'uso: **1)** Delimita l'area di lavoro esposta a livello di rumorosità elevato; **2)** Assicurati di aver aperto il rubinetto dell'aria compressa prima dell'accensione del motore e ricordati di mantenerlo aperto sino al raggiungimento dello stato di regime del motore; **3)** Evita di rimuovere gli sportelli del vano motore; **4)** Accertati di aver chiuso la valvola di intercettazione dell'aria compressa ad ogni sosta o interruzione del lavoro; **5)** Assicurati del corretto livello della pressione, controllando frequentemente i valori sui manometri in dotazione; **6)** Evita assolutamente di toccare gli organi lavoratori degli utensili o i materiali in lavorazione, in quanto, certamente surriscaldati; **7)** Durante i rifornimenti, spegni il motore, evita di fumare ed accertati dell'assenza di fiamme libere in adiacenza della macchina; **8)** Informa tempestivamente il preposto e/o il datore di lavoro, di malfunzionamenti o pericoli che dovessero evidenziarsi durante il lavoro.

Dopo l'uso: **1)** Assicurati di aver spento il motore e ricordati di scaricare il serbatoio dell'aria; **2)** Effettua tutte le operazioni di revisione e manutenzione della macchina secondo quanto indicato nel libretto e sempre dopo esserti accertato che il motore sia spento e non riavviabile da terzi accidentalmente.

Riferimenti Normativi:

D.Lgs. 9 aprile 2008 n. 81, Art. 70; D.Lgs. 9 aprile 2008 n. 81, Allegato 6.

- 2) DPI: utilizzatore compressore con motore endotermico;

Prescrizioni Organizzative:

Devono essere forniti al lavoratore adeguati dispositivi di protezione individuale: **a)** calzature di sicurezza; **b)** otoprotettori; **c)** guanti; **d)** indumenti protettivi (tute).

Impastatrice

L'impastatrice è una macchina da cantiere destinata alla preparazione a ciclo continuo di malta.

Rischi generati dall'uso dell'Attrezzo:

- 1) Caduta di materiale dall'alto o a livello;
- 2) Elettrocuzione;
- 3) Inalazione polveri, fibre;
- 4) Irritazioni cutanee, reazioni allergiche;
- 5) Movimentazione manuale dei carichi;
- 6) Urti, colpi, impatti, compressioni;

Misure Preventive e Protettive relative all'Attrezzo:

- 1) Impastatrice: misure preventive e protettive;

Prescrizioni Esecutive:

Prima dell'uso: **1)** Accertati della presenza e dell'efficienza delle protezioni da contatto accidentale degli ingranaggi, delle pulegge, delle cinghie e degli altri organi di trasmissione del moto; **2)** Prendi visione della posizione del comando per l'arresto d'emergenza e verificane l'efficienza; **3)** Accertati del buono stato dei collegamenti elettrici e di messa a terra e verifica l'efficienza degli interruttori e dispositivi elettrici di alimentazione e manovra; **4)** Controlla la presenza ed il buono stato della protezione sovrastante il posto di manovra (tettoia); **5)** Accertati della stabilità della macchina; **6)** In particolare se la betoniera è dotata di pneumatici per il traino, assicurati che non siano stati asportati, verifica il loro stato manutentivo e la pressione di gonfiaggio, l'azionamento del freno di stazionamento e/o l'inserimento di cunei in legno; **7)** Accertati del buono stato della griglia di protezione e dell'efficienza del dispositivo di interruzione del moto degli organi lavoratori a seguito del suo sollevamento della griglia stessa; **8)** Assicurati dell'integrità dei componenti elettrici a vista; **9)** Assicurati che gli indumenti che indossi non presentino possibili appigli (lacci, tasche larghe, maniche ampie, ecc.) che potrebbero agganciarsi negli organi in moto.

Durante l'uso: **1)** Accertati che il cavo di alimentazione non intralci i passaggi e sia posizionato in modo da evitare che sia soggetto a danneggiamenti; **2)** Non manomettere il dispositivo automatico di blocco degli organi lavoratori al sollevamento della griglia; **3)** Evita assolutamente di asportare o modificare le protezioni degli organi in moto; **4)** Evita assolutamente di eseguire qualsiasi operazione di manutenzione (pulizia, lubrificazione, riparazione, ecc.) su organi in movimento.

Dopo l'uso: **1)** Verifica di aver aperto tutti i circuiti elettrici (interrotto ogni operatività) e l'interruttore generale di alimentazione del quadro; **2)** Effettua tutte le operazioni di revisione e manutenzione della macchina secondo quanto indicato nel libretto e sempre dopo esserti accertato che il motore sia spento e non riavviabile da terzi accidentalmente.

Riferimenti Normativi:

Circolare Ministero del Lavoro n.103/80; D.Lgs. 9 aprile 2008 n. 81, Art. 70; D.Lgs. 9 aprile 2008 n. 81, Allegato 6.

- 2) DPI: utilizzatore impastatrice;

Prescrizioni Organizzative:

Devono essere forniti al lavoratore adeguati dispositivi di protezione individuale: **a)** casco; **b)** calzature di sicurezza; **c)** maschere (se presenti nell'aria polveri o sostanze nocive); **d)** guanti; **e)** indumenti protettivi (tute).

Intonacatrice

L'intonacatrice è una macchina che serve a proiettare malta fluida di cemento sotto pressione per formare intonaci, getti per rivestimento di pareti, ecc.

La macchina è essenzialmente costituita da una camera di lavorazione dove vengono introdotti i materiali asciutti premiscelati (cemento e sabbia), un condotto di espulsione terminante in un ugello miscelatore (pistola).

Rischi generati dall'uso dell'Attrezzo:

- 1) Getti, schizzi;
- 2) Irritazioni cutanee, reazioni allergiche;
- 3) Scoppio;

Misure Preventive e Protettive relative all'Attrezzo:

- 1) Intonacatrice: misure preventive e protettive;

Prescrizioni Esecutive:

Prima dell'uso: **1)** Accertati della presenza e dell'efficienza delle protezioni da contatto accidentale con gli organi in moto; **2)** Assicurati dell'efficienza degli interruttori di comando; **3)** Accertati dell'integrità delle tubazioni e dei cavi di alimentazione; **4)** Assicurati dell'affidabilità delle connessioni tra tubi di alimentazione e terminale della pompa; **5)** Accertati della pulizia dell'ugello e delle tubazioni; **6)** Assicurati dell'integrità dei componenti elettrici a vista; **7)** Accertati dell'efficienza del dispositivo contro il riavviamento accidentale; **8)** Provvedi a delimitare adeguatamente la zona di lavoro, segnalando l'area interessata da un livello di rumorosità elevata.

Durante l'uso: **1)** Accertati che le tubazioni e i cavi di alimentazione non intralcino i passaggi e siano posizionati in modo da evitare che possano subire danneggiamenti; **2)** Assicurati che i tubi non siano piegati con raggio di curvatura eccessivamente piccolo; **3)** Assicurati di essere in posizione stabile prima di iniziare le lavorazioni; **4)** Per rimuovere eventuali intasamenti blocca la tubazione interessata, dirigendo il getto verso una zona interdotta al personale; **5)** Ricordati di interrompere l'afflusso dell'aria nelle pause di lavoro; **6)** Informa tempestivamente il preposto e/o il datore di lavoro, di malfunzionamenti o pericoli che dovessero evidenziarsi durante il lavoro.

Dopo l'uso: **1)** Verifica di aver aperto tutti i circuiti elettrici (interrotto ogni operatività) e l'interruttore generale di alimentazione del quadro; **2)** Assicurati di aver spento il compressore,

chiuso i rubinetti e staccato l'utensile dal compressore; **3)** Ricordati di pulire accuratamente gli utensili e le tubazioni; **4)** Effettua tutte le operazioni di revisione e manutenzione della macchina secondo quanto indicato nel libretto e sempre dopo esserti accertato che il motore sia spento e non riavviabile da terzi accidentalmente.

Riferimenti Normativi:

D.Lgs. 9 aprile 2008 n. 81, Art. 70; D.Lgs. 9 aprile 2008 n. 81, Allegato 6.

- 2) DPI: utilizzatore intonacatrice;

Prescrizioni Organizzative:

Devono essere forniti al lavoratore adeguati dispositivi di protezione individuale: **a)** copricapo; **b)** calzature di sicurezza; **c)** occhiali; **d)** otoprotettori; **e)** guanti; **f)** indumenti protettivi (tute).

Martello demolitore elettrico

Il martello demolitore è un utensile la cui utilizzazione risulta necessaria ogni qualvolta si presenti l'esigenza di un elevato numero di colpi ed una battuta potente. Vengono prodotti tre tipi di martello, in funzione della potenza richiesta: un primo, detto anche scalpellatore o piccolo scrostatore, la cui funzione è la scrostatura di intonaci o la demolizione di pavimenti e rivestimenti, un secondo, detto martello picconatore, il cui utilizzo può essere sostanzialmente ricondotto a quello del primo tipo ma con una potenza e frequenza maggiori che ne permettono l'utilizzazione anche su materiali sensibilmente più duri, ed infine i martelli demolitori veri e propri, che vengono utilizzati per l'abbattimento delle strutture murarie, opere in calcestruzzo, frantumazione di manti stradali, ecc.. Una ulteriore distinzione deve essere fatta in funzione del differente tipo di alimentazione: elettrico o pneumatico.

Rischi generati dall'uso dell'Attrezzo:

- 1) Elettrocuzione;
- 2) Inalazione polveri, fibre;
- 3) Irritazioni cutanee, reazioni allergiche;
- 4) Urti, colpi, impatti, compressioni;

Misure Preventive e Protettive relative all'Attrezzo:

- 1) Martello demolitore elettrico: misure preventive e protettive;

Prescrizioni Esecutive:

Prima dell'uso: **1)** Assicurati che l'utensile sia a doppio isolamento (220V) o alimentato a bassissima tensione di sicurezza (50V), comunque non collegato a terra; **2)** Accertati che il cavo di alimentazione e la spina non presentino danneggiamenti evitando assolutamente di utilizzare nastri isolanti adesivi per eseguire eventuali riparazioni; **3)** Accertati del corretto funzionamento dei comandi; **4)** Assicurati del corretto fissaggio della punta e degli accessori; **5)** Assicurati della presenza e dell'efficienza della cuffia antirumore; **6)** Provedi a segnalare la zona esposta a livello di rumorosità elevato.

Durante l'uso: **1)** Accertati che il cavo di alimentazione non intralci i passaggi e sia posizionato in modo da evitare che sia soggetto a danneggiamenti; **2)** Procedi impugnando saldamente l'attrezzo con due mani; **3)** Provedi ad interdire al passaggio l'area di lavoro; **4)** Assicurati di essere in posizione stabile prima di iniziare le lavorazioni; **5)** Assicurati di aver interrotto l'alimentazione elettrica durante le pause di lavoro; **6)** Informa tempestivamente il preposto e/o il datore di lavoro, di malfunzionamenti o pericoli che dovessero evidenziarsi durante il lavoro.

Dopo l'uso: **1)** Ricordati di scollegare l'alimentazione elettrica dell'utensile; **2)** Effettua tutte le operazioni di revisione e manutenzione dell'attrezzo secondo quanto indicato nel libretto dopo esserti accertato di aver sconnesso l'alimentazione elettrica.

Riferimenti Normativi:

D.M. 20 novembre 1968; Circolare Ministero della Sanità 25 novembre 1991 n.23; CEI 23-34; CEI 23-50; CEI 23-57; CEI 64-8; CEI 107-43; D.Lgs. 9 aprile 2008 n. 81, Art. 81; D.Lgs. 9 aprile 2008 n. 81, Allegato 6.

- 2) DPI: utilizzatore martello demolitore elettrico;

Prescrizioni Organizzative:

Devono essere forniti al lavoratore adeguati dispositivi di protezione individuale: **a)** casco; **b)** calzature di sicurezza; **c)** occhiali; **d)** maschere (se presenti nell'aria polveri o sostanze nocive); **e)** otoprotettori; **f)** guanti antivibrazioni; **g)** indumenti protettivi (tute).

Martello demolitore pneumatico

Il martello demolitore è un utensile la cui utilizzazione risulta necessaria ogni qualvolta si presenti l'esigenza di un elevato numero di colpi ed una battuta potente. Vengono prodotti tre tipi di martello, in funzione della potenza richiesta: un primo, detto anche scalpellatore o piccolo scrostatore, la cui funzione è la scrostatura di intonaci o la demolizione di pavimenti e rivestimenti, un secondo, detto martello picconatore, il cui utilizzo può essere sostanzialmente ricondotto a quello del primo tipo ma con una potenza e frequenza maggiori che ne permettono l'utilizzazione anche su materiali sensibilmente più duri, ed infine i martelli demolitori veri e propri, che vengono utilizzati per l'abbattimento delle strutture murarie, opere in calcestruzzo, frantumazione di manti stradali, ecc.. Una ulteriore distinzione deve essere fatta in funzione del differente tipo di alimentazione: elettrico o pneumatico.

Rischi generati dall'uso dell'Attrezzo:

- 1) Inalazione fumi, gas, vapori;
- 2) Inalazione polveri, fibre;
- 3) Movimentazione manuale dei carichi;
- 4) Scivolamenti, cadute a livello;
- 5) Scoppio;
- 6) Urti, colpi, impatti, compressioni;

Misure Preventive e Protettive relative all'Attrezzo:

- 1) Martello demolitore pneumatico: misure preventive e protettive;

Prescrizioni Esecutive:

Prima dell'uso: **1)** Assicurati dell'integrità dei tubi e delle connessioni con l'utensile; **2)** Accertati del corretto funzionamento dei comandi; **3)** Assicurati della presenza e dell'efficienza della cuffia antirumore; **4)** Provvvedi a segnalare la zona esposta a livello di rumorosità elevato; **5)** Assicurati del corretto fissaggio della punta e degli accessori; **6)** Accertati che le tubazioni non intralcino i passaggi e siano posizionati in modo da evitare che possano subire danneggiamenti; **7)** Assicurati che i tubi non siano piegati con raggio di curvatura eccessivamente piccolo.

Durante l'uso: **1)** Procedi impugnando saldamente l'attrezzo con due mani; **2)** Provvvedi ad interdire al passaggio l'area di lavoro; **3)** Provvvedi ad usare l'attrezzo senza forzature; **4)** Ricordati di interrompere l'afflusso d'aria nelle pause di lavoro e di scaricare la tubazione; **5)** Assicurati di essere in posizione stabile prima di iniziare le lavorazioni; **6)** Informa tempestivamente il preposto e/o il datore di lavoro, di malfunzionamenti o pericoli che dovessero evidenziarsi durante il lavoro.

Dopo l'uso: **1)** Provvvedi a spegnere il compressore, scaricare il serbatoio dell'aria e a scollegare i tubi di alimentazione dell'aria; **2)** Effettua tutte le operazioni di revisione e manutenzione della macchina secondo quanto indicato nel libretto e sempre dopo esserti accertato che il motore sia spento e non riavviabile da terzi accidentalmente.

Riferimenti Normativi:

D.P.R. 27 aprile 1955 n.547; D.P.R. 7 gennaio 1956 n.164; D.P.R. 19 marzo 1956 n.303; D.Lgs. 19 settembre 1994 n.626; Circolare Ministero della Sanità 25 novembre 1991 n.23.

- 2) DPI: utilizzatore martello demolitore pneumatico;

Prescrizioni Organizzative:

Devono essere forniti al lavoratore adeguati dispositivi di protezione individuale: **a)** casco; **b)** calzature di sicurezza; **c)** occhiali; **d)** maschere (se presenti nell'aria polveri o sostanze nocive); **e)** ottoprotettori; **f)** guanti antivibrazioni; **g)** indumenti protettivi (tute).

Ponte su cavalletti

Il ponte su cavalletti è un'opera provvisoria costituita da un impalcato di assi in legno sostenuto da cavalletti.

Rischi generati dall'uso dell'Attrezzo:

- 1) Scivolamenti, cadute a livello;

Misure Preventive e Protettive relative all'Attrezzo:

- 1) Ponte su cavalletti: misure preventive e protettive;

Prescrizioni Esecutive:

Istruzioni per gli addetti: **1)** verificare la planarità del ponte. Se il caso, spessorare con zeppe in legno e non con mattoni o blocchi di cemento; **2)** verificare le condizioni generali del ponte, con particolare riguardo all'integrità dei cavalletti ed alla completezza del piano di lavoro; all'integrità, al blocco ed all'accostamento delle tavole; **3)** non modificare la corretta composizione del ponte

rimuovendo cavalletti o tavole né utilizzare le componenti - specie i cavalletti se metallici - in modo improprio; **4)** non sovraccaricare il ponte con carichi non previsti o eccessivi ma caricarli con i soli materiali ed attrezzi necessari per la lavorazione in corso; **5)** segnalare al responsabile del cantiere eventuali non rispondenze o mancanza delle attrezzature per poter operare come indicato.

Riferimenti Normativi:

D.Lgs. 9 aprile 2008 n. 81, Art. 124; D.Lgs. 9 aprile 2008 n. 81, Art. 139; D.Lgs. 9 aprile 2008 n. 81, Allegato 18, Punto 2.2.2..

- 2) DPI: utilizzatore ponte su cavalletti;

Prescrizioni Organizzative:

Devono essere forniti all'utilizzatore adeguati dispositivi di protezione individuale: **a)** casco; **b)** calzature di sicurezza; **c)** guanti.

Ponte su cavalletti

Il ponte su cavalletti è costituito da un impalcato di assi in legno di dimensioni adeguate, sostenuto da cavalletti solitamente metallici, poste a distanze prefissate.

La sua utilizzazione riguarda, solitamente, lavori all'interno di edifici, dove a causa delle ridotte altezze e della brevità dei lavori da eseguire, non è consigliabile il montaggio di un ponteggio metallico fisso.

Rischi generati dall'uso dell'Attrezzo:

- 1) Scivolamenti, cadute a livello;

Misure Preventive e Protettive relative all'Attrezzo:

- 1) Ponte su cavalletti: misure preventive e protettive;

Prescrizioni Esecutive:

Modalità d'utilizzo: **1)** Assicurati dell'integrità e corretta posa in opera del tavolato, dell'accostamento delle tavole e delle buone condizioni dei cavalletti; **2)** Accertati della planarità del ponte: quando necessario, utilizza zeppe di legno per spessorare il ponte e mai mattoni o blocchi di cemento; **3)** Evita assolutamente di realizzare dei ponti su cavalletti su impalcato dei ponteggi esterni o di realizzare ponti su cavalletti uno in sovrapposizione all'altro; **4)** Evita di sovraccaricare il ponte con carichi non previsti o eccessivi, ma caricarli con i soli materiali ed attrezzi necessari per la lavorazione in corso.

Principali modalità di posa in opera: **1)** Possono essere adoperati solo per lavori da effettuarsi all'interno di edifici o, quando all'esterno, se al piano terra; **2)** L'altezza massima dei ponti su cavalletti è di m 2: per altezze superiori, dovranno essere perimetrati mediante parapetti a norma; **3)** I montanti non devono essere realizzati con mezzi di fortuna, del tipo scale a pioli, pile di mattoni, sacchi di cemento; **4)** I piedi dei cavalletti devono poggiare sempre su pavimento solido e compatto; **5)** Il ponte dovrà poggiare su tre cavalletti posti a distanza non superiore di m 1.80: qualora vengano utilizzati tavoloni aventi sezione 30 cm x 5 cm x 4 m, potranno adoperarsi solo due cavalletti a distanza non superiore a m 3.60; **6)** Le tavole dell'impalcato devono risultare bene accostate fra loro, essere fissate ai cavalletti, non presentare parti a sbalzo superiori a cm 20; **7)** La larghezza dell'impalcato non deve essere inferiore a cm 90.

Riferimenti Normativi:

D.Lgs. 9 aprile 2008 n. 81, Art. 139; D.Lgs. 9 aprile 2008 n. 81, Allegato 18, Punto 2.2.2.

- 2) DPI: utilizzatore ponte su cavalletti;

Prescrizioni Organizzative:

Devono essere forniti al lavoratore adeguati dispositivi di protezione individuale: **a)** casco; **b)** calzature di sicurezza; **c)** guanti.

Ponteggio metallico fisso

Il ponteggio fisso è un'opera provvisoria che viene realizzata per eseguire lavori di ingegneria civile, quali nuove costruzioni o ristrutturazioni e manutenzioni, ad altezze superiori ai 2 metri. Essenzialmente si tratta di una struttura reticolare realizzata con elementi metallici. Dal punto di vista morfologico le varie tipologie

esistenti in commercio sono sostanzialmente riconducibili a due: quella a tubi e giunti e quella a telai prefabbricati. La prima si compone di tubi (correnti, montanti e diagonali) collegati tra loro mediante appositi giunti, la seconda di telai fissi, cioè di forma e dimensioni predefinite, posti uno sull'altro a costituire la stilata, collegata alla stilata attigua tramite correnti o diagonali.

Rischi generati dall'uso dell'Attrezzo:

- 1) Caduta dall'alto;
- 2) Caduta di materiale dall'alto o a livello;
- 3) Scivolamenti, cadute a livello;

Misure Preventive e Protettive relative all'Attrezzo:

- 1) Ponteggio metallico fisso: misure preventive e protettive;

Prescrizioni Esecutive:

Modalità d'uso: Utilizzare il ponteggio in conformità al Piano di Montaggio, Uso e Smontaggio (PiMUS) presente in cantiere. In particolare: **1)** Accertarsi che il ponteggio si mantenga in buone condizioni di manutenzione; **2)** Evita assolutamente di salire o scendere lungo i montanti del ponteggio, ma utilizza le apposite scale; **3)** Evita di correre o saltare sugli intavolati del ponteggio; **4)** Evitare di gettare dall'alto materiali di qualsiasi genere o gli stessi elementi metallici del ponteggio; **5)** Abbandona il ponteggio nel caso sopraggiunga un forte vento; **6)** Utilizza sempre la cintura di sicurezza, durante le operazioni di montaggio e smontaggio del ponteggio, o ogni qualvolta i dispositivi di protezione collettiva non garantiscano da rischio di caduta dall'alto; **7)** Utilizza bastoni muniti di uncini, evitando accuratamente di sporgerti oltre le protezioni, nelle operazioni di ricezione del carico su ponteggi o castelli; **8)** Evita di sovraccaricare il ponteggio, creando depositi ed attrezzature in quantità eccessive: è possibile realizzare solo piccoli depositi temporanei dei materiali ed attrezzi strettamente necessari ai lavori; **9)** Evita di effettuare lavorazioni a distanza minore di 5 m da linee elettriche aeree, se non direttamente autorizzato dal preposto.

Principali modalità di posa in opera: Il ponteggio va necessariamente allestito ogni qualvolta si prevedano lavori a quota superiore a m. 2 e il montaggio dovrà avvenire in conformità al Piano di Montaggio, Uso e Smontaggio (PiMUS) presente in cantiere. In particolare: **1)** Accertarsi che il ponteggio metallico sia munito della relativa documentazione ministeriale (libretto di autorizzazione ministeriale) e che sia installato secondo le indicazioni del costruttore; **2)** Verificare che tutti gli elementi metallici del ponteggio portino impressi il nome o il marchio del fabbricante; **3)** Prima di iniziare il montaggio del ponteggio è necessario verificare la resistenza del piano d'appoggio, che dovrà essere protetto dalle infiltrazioni d'acqua o cedimenti; **4)** La ripartizione del carico sul piano di appoggio deve essere realizzata a mezzo di basette; **5)** Qualora il terreno non fosse in grado di resistere alle pressioni trasmesse dalla base d'appoggio del ponteggio, andranno interposti elementi resistenti, allo scopo di ripartire i carichi, come tavole di legno di adeguato spessore (4 o 5 cm); **6)** Ogni elemento di ripartizione deve interessare almeno due montanti fissando ad essi le basette; **7)** Se il terreno risultasse non orizzontale si dovrà procedere o ad un suo livellamento, oppure bisognerà utilizzare basette regolabili, evitando rigorosamente il posizionamento di altri materiali (come pietre, mattoni, ecc.) di resistenza incerta; **8)** Gli impalcati del ponteggio devono risultare accostati alla costruzione è consentito un distacco non superiore a 30 cm; **9)** Nel caso occorra disporre di distanze maggiori tra ponteggio e costruzione bisogna predisporre un parapetto completo verso la parte interna del ponteggio; **10)** Nel caso che l'impalcato del ponteggio sia realizzato con tavole in legno, esse dovranno risultare sempre ben accostate tra loro, al fine di evitare cadute di materiali o attrezzi. In particolare dovranno essere rispettate le seguenti modalità di posa in opera: **a)** dimensioni delle tavole non inferiori a 4x30cm o 5x20cm; **b)** sovrapposizione tra tavole successive posta "a cavallo" di un traverso e di lunghezza pari almeno a 40cm; **c)** ciascuna tavola dovrà essere adeguatamente fissata (in modo da non scivolare sui traversi) e poggiata su almeno tre traversi senza presentare parti a sbalzo; **11)** Nel caso che l'impalcato del ponteggio sia realizzato con elementi in metallo, andranno verificati l'efficienza del perno di bloccaggio e il suo effettivo inserimento. **12)** Gli impalcati e i ponti di servizio devono avere un sottoponte di sicurezza, costruito come il ponte, a distanza non superiore a m 2,50, la cui funzione è quella di trattenere persone o materiali che possono cadere dal ponte soprastante in caso di rottura di una tavola; **13)** I ponteggi devono essere controventati sia in senso longitudinale che trasversale è ammessa deroga alla controventatura trasversale a condizione che i collegamenti realizzino un'adeguata rigidità trasversale; **14)** I ponteggi devono essere dotati di appositi parapetti disposti anche sulle testate. Possono essere realizzati nei seguenti modi: **a)** mediante un corrente posto ad un'altezza minima di 1 m dal piano di calpestio e da una tavola fermapiEDE aderente al piano di camminamento, di altezza variabile ma tale da non lasciare uno spazio vuoto tra se ed il corrente suddetto maggiore di 60 cm; **b)** mediante un corrente superiore con le caratteristiche anzidette, una tavola fermapiEDE, aderente al piano di camminamento, alta non meno di 20 cm ed un corrente intermedio che non lasci tra se e gli elementi citati, spazi vuoti di altezza maggiore di 60 cm. In ogni caso, i correnti e le tavole fermapiEDE devono essere poste nella parte interna dei montanti; **15)** Per ogni piano di ponte devono essere applicati due correnti di cui

uno può fare parte del parapetto; **16)** Il ponteggio deve essere ancorato a parti stabili della costruzione (sono da escludersi balconi, inferriate, pluviali, ecc.), evitando di utilizzare fil di ferro e/o altro materiali simili; **17)** Il ponteggio deve essere efficacemente ancorato alla costruzione almeno in corrispondenza ad ogni due piani di ponteggio e ad ogni due montanti, con disposizione di ancoraggio a rombo; **18)** Le scale per l'accesso agli impalcati, devono essere vincolate, non in prosecuzione una dell'altra, sporgere di almeno un metro dal piano di arrivo, protette se poste verso la parte esterna del ponteggio; **19)** Tutte le zone di lavoro e di passaggio poste a ridosso del ponteggio devono essere protette da apposito parasassi (mantovana) esteso per almeno 1,20 m oltre la sagoma del ponteggio stesso; in alternativa si dovrà predisporre la chiusura continua della facciata o la segregazione dell'area sottostante in modo da impedire a chiunque l'accesso; **20)** Il primo parasassi deve essere posto a livello del solaio di copertura del piano terreno e poi ogni 12 metri di sviluppo del ponteggio; **21)** Sulla facciata esterna e verso l'interno dei montanti del ponteggio, dovrà provvedersi ad applicare teli e/o reti di nylon per contenere la caduta di materiali. Tale misura andrà utilizzata congiuntamente al parasassi e mai in sua sostituzione; **22)** E' sempre necessario prevedere un ponte di servizio per lo scarico dei materiali, per il quale dovrà predisporre un apposito progetto. I relativi parapetti dovranno essere completamente chiusi, al fine di evitare che il materiale scaricato possa cadere dall'alto; **23)** Le diagonali di supporto dello sbalzo devono scaricare la loro azione, e quindi i carichi della piazzola, sui nodi e non sui correnti, i quali non sono in grado di assorbire carichi di flessione se non minimi. Per ogni piazzola devono essere eseguiti specifici ancoraggi; **24)** Con apposito cartello dovrà essere indicato il carico massimo ammesso dal progetto; **29)** Il montaggio del ponteggio non dovrà svilupparsi in anticipo rispetto allo sviluppo della costruzione: giunti alla prima soletta, prima di innalzare le casseforme per i successivi pilastri è necessario costruire il ponteggio al piano raggiunto e così di seguito piano per piano. In ogni caso il dislivello non deve mai superare i 4 metri; **30)** L'altezza dei montanti deve superare di almeno m 1 l'ultimo impalcato o il piano di gronda; **31)** Il ponteggio metallico deve essere collegato elettricamente "a terra" non oltre 25 metri di sviluppo lineare, secondo il percorso più breve possibile e evitando brusche svolte e strozzature; devono comunque prevedersi non meno di due derivazioni. **32)** Il responsabile del cantiere, ad intervalli periodici o dopo violente perturbazioni atmosferiche o prolungata interruzione di lavoro, deve assicurarsi della verticalità dei montanti, del giusto serraggio dei giunti, della efficienza degli ancoraggi e dei controventi, curando l'eventuale sostituzione o il rinforzo di elementi inefficienti.

Riferimenti Normativi:

D.M. 22 maggio 1992 n.466; Circolare Ministero del Lavoro n.149/85; D.Lgs. 9 aprile 2008 n. 81, Titolo IV, Capo II, Sezione IV; D.Lgs. 9 aprile 2008 n. 81, Titolo IV, Capo II, Sezione V; D.Lgs. 9 aprile 2008 n. 81, Allegato 18, Punto 2; D.Lgs. 9 aprile 2008 n. 81, Allegato 19.

- 2) DPI: utilizzatore ponteggio metallico fisso;

Prescrizioni Organizzative:

Devono essere forniti al lavoratore adeguati dispositivi di protezione individuale: **a)** casco; **b)** calzature di sicurezza; **c)** guanti; **d)** attrezzatura anticaduta.

Ponteggio metallico fisso

Il ponteggio metallico fisso è un'opera provvisoria realizzata per eseguire lavori di ingegneria civile, quali nuove costruzioni o ristrutturazioni e manutenzioni, ad altezze superiori ai 2 metri.

Rischi generati dall'uso dell'Attrezzo:

- 1) Caduta dall'alto;
- 2) Caduta di materiale dall'alto o a livello;
- 3) Scivolamenti, cadute a livello;

Misure Preventive e Protettive relative all'Attrezzo:

- 1) Ponteggio metallico fisso: misure preventive e protettive;

Prescrizioni Esecutive:

Istruzioni per gli addetti: **1)** verificare che il ponteggio venga conservato in buone condizioni di manutenzione, che la protezione contro gli agenti nocivi esterni sia efficace e che il marchio del costruttore si mantenga rintracciabile e decifrabile; **2)** verificare la stabilità e integrità di tutti gli elementi del ponteggio ad intervalli periodici, dopo violente perturbazioni atmosferiche o prolungate interruzioni delle attività; **3)** procedere ad un controllo più accurato quando si interviene in un cantiere già avviato, con il ponteggio già installato o in fase di completamento; **4)** accedere ai vari piani del ponteggio in modo agevole e sicuro, utilizzando le apposite scale a mano sfalsate ad ogni piano, vincolate e protette verso il lato esterno; **5)** non salire o scendere lungo gli elementi del ponteggio; **6)** evitare di correre o saltare sugli intavolati del ponteggio; **7)** evitare di gettare dall'alto materiali di qualsiasi genere o elementi metallici del ponteggio; **8)** abbandonare il ponteggio in presenza di forte vento; **9)** controllare che in cantiere siano conservate tutte le documentazioni

tecniche necessarie e richieste relative all'installazione del ponteggio metallico; **10)** verificare che gli elementi del ponteggio ancora ritenuti idonei al reimpiego siano tenuti separati dal materiale non più utilizzabile; **11)** segnalare al responsabile del cantiere eventuali non rispondenze a quanto indicato.

Riferimenti Normativi:

D.Lgs. 9 aprile 2008 n. 81, Titolo IV, Capo II, Sezione IV; D.Lgs. 9 aprile 2008 n. 81, Titolo IV, Capo II, Sezione V; D.Lgs. 9 aprile 2008 n. 81, Allegato 18, Punto 2.; D.Lgs. 9 aprile 2008 n. 81, Allegato 18, Punto 3..

- 2) DPI: utilizzatore ponteggio metallico fisso;

Prescrizioni Organizzative:

Devono essere forniti all'utilizzatore adeguati dispositivi di protezione individuale: **a)** casco; **b)** calzature di sicurezza; **c)** guanti; **d)** attrezzatura anticaduta.

Ponteggio mobile o trabattello

Il ponte su ruote o trabattello è una piccola impalcatura che può essere facilmente spostata durante il lavoro consentendo rapidità di intervento. È costituita da una struttura metallica detta castello che può raggiungere anche i 15 metri di altezza. All'interno del castello possono trovare alloggio a quote differenti diversi impalcati. L'accesso al piano di lavoro avviene all'interno del castello tramite scale a mano che collegano i diversi impalcati. Trova impiego principalmente per lavori di finitura e di manutenzione, ma che non comportino grande impegno temporale.

Rischi generati dall'uso dell'Attrezzo:

- 1) Caduta dall'alto;
- 2) Caduta di materiale dall'alto o a livello;
- 3) Movimentazione manuale dei carichi;
- 4) Urti, colpi, impatti, compressioni;

Misure Preventive e Protettive relative all'Attrezzo:

- 1) Ponteggio mobile o trabattello: misure preventive e protettive;

Prescrizioni Esecutive:

Modalità d'utilizzo: **1)** Assicurati del buono stato di tutti gli elementi del ponteggio (aste, incastri, collegamenti); **2)** Accertati che il ponte sia stato montato in tutte le sue parti, con tutte le componenti previste dal produttore; **3)** Assicurati della perfetta planarità e verticalità della struttura e, quando necessario, provvedi a ripartire il carico del ponte sul terreno con tavoloni; **4)** Accertati dell'efficacia del blocco ruote; evita assolutamente di utilizzare impalcati di fortuna, ma utilizza solo quelli in dotazione o indicati dal produttore; **5)** Evita assolutamente di installare sul ponte apparecchi di sollevamento; **6)** Prima di effettuare spostamenti del ponteggio, accertati che non vi siano persone sopra di esso; **7)** Assicurati che non vi siano linee elettriche aeree a distanza inferiore a m. 5; **8)** Assicurati, nel caso di utilizzo all'esterno e di considerevole sviluppo verticale, che il ponte risulti ancorato alla costruzione almeno ogni due piani.

Principali modalità di posa in opera: **1)** Il trabattello dovrà essere realizzato dell'altezza indicata dal produttore, senza aggiunte di sovrastrutture; **2)** La massima altezza consentita è di m. 15, dal piano di appoggio all'ultimo piano di lavoro; **3)** La base dovrà essere di dimensioni tali da resistere ai carichi e da offrire garanzie al ribaltamento conseguenti alle oscillazioni cui possono essere sottoposti durante gli spostamenti o per colpi di vento; **4)** I ponti la cui altezza superi m. 6, andranno dotati di piedi stabilizzatori; il piano di scorrimento delle ruote deve risultare compatto e livellato; il ponte dovrà essere dotato alla base di dispositivi del controllo dell'orizzontalità; **5)** Le ruote del ponte devono essere metalliche, con diametro e larghezza non inferiore rispettivamente a 20 cm e 5 cm, e dotate di meccanismo per il bloccaggio: col ponte in opera, devono risultare sempre bloccate dalle due parti con idonei cunei o con stabilizzatori; **6)** Sull'elemento di base deve sempre essere presente una targa riportante i dati e le caratteristiche salienti del ponte, nonché le indicazioni di sicurezza e d'uso di cui tenere conto; **7)** Il ponte deve essere progettato per carichi non inferiori a quelli di norma indicati per i ponteggi metallici destinati ai lavori di costruzione; **8)** Per impedire lo sfilo delle aste, esse devono essere di un sistema di bloccaggio (elementi verticali, correnti, diagonali); **9)** L'impalcato deve essere completo e ben fissato sugli appoggi; **10)** Il parapetto di protezione che perimetra il piano di lavoro deve essere regolamentare e corredato sui quattro lati di tavola fermapiede alta almeno cm 20; **11)** Il piano di lavoro dovrà essere corredato di un regolare sottoponte a non più di m 2,50; **12)** L'accesso ai vari piani di lavoro deve avvenire attraverso scale a mano regolamentari: qualora esse presentino un'inclinazione superiore a 75° vanno protette con paraschiena, salvo adottare un dispositivo anticaduta da collegare alla cintura di sicurezza; **13)** Per l'accesso ai vari piani di lavoro sono consentite botole di passaggio, purché richiudibili con coperchio praticabile.

Riferimenti Normativi:

D.M. 22 maggio 1992 n.466; D.Lgs. 9 aprile 2008 n. 81, Titolo IV, Capo II, Sezione VI.

- 2) DPI: utilizzatore ponteggio mobile o trabattello;

Prescrizioni Organizzative:

Devono essere forniti al lavoratore adeguati dispositivi di protezione individuale: **a)** casco; **b)** calzature di sicurezza; **c)** guanti.

Ponteggio mobile o trabattello

Il ponteggio mobile su ruote o trabattello è un'opera provvisoria utilizzata per eseguire lavori di ingegneria civile, quali nuove costruzioni o ristrutturazioni e manutenzioni, ad altezze superiori ai 2 metri ma che non comportino grande impegno temporale.

Rischi generati dall'uso dell'Attrezzo:

- 1) Caduta dall'alto;
- 2) Caduta di materiale dall'alto o a livello;
- 3) Urti, colpi, impatti, compressioni;

Misure Preventive e Protettive relative all'Attrezzo:

- 1) Ponteggio mobile o trabattello: misure preventive e protettive;

Prescrizioni Esecutive:

Istruzioni per gli addetti: **1)** verificare che il ponte su ruote sia realmente tale e non rientri nel regime imposto dalla autorizzazione ministeriale; **2)** rispettare con scrupolo le prescrizioni e le indicazioni fornite dal costruttore; **3)** verificare il buon stato di elementi, incastri, collegamenti; **4)** montare il ponte in tutte le parti, con tutte le componenti; **5)** accertare la perfetta planarità e verticalità della struttura e, se il caso, ripartire il carico del ponte sul terreno con tavoloni; **6)** verificare l'efficacia del blocco ruote; **7)** usare i ripiani in dotazione e non impalcati di fortuna; **8)** predisporre sempre sotto il piano di lavoro un regolare sottoponte a non più di m 2,50; **9)** verificare che non si trovino linee elettriche aeree a distanza inferiore alle distanze di sicurezza consentite (tali distanze di sicurezza variano in base alla tensione della linea elettrica in questione, e sono: mt 3, per tensioni fino a 1 kV, mt 3.5, per tensioni pari a 10 kV e pari a 15 kV, mt 5, per tensioni pari a 132 kV e mt 7, per tensioni pari a 220 kV e pari a 380 kV); **10)** non installare sul ponte apparecchi di sollevamento; **11)** non effettuare spostamenti con persone sopra.

Riferimenti Normativi:

D.M. 22 maggio 1992 n.466; D.Lgs. 9 aprile 2008 n. 81, Titolo IV, Capo II, Sezione VI.

- 2) DPI: utilizzatore ponteggio mobile o trabattello;

Prescrizioni Organizzative:

Devono essere forniti all'utilizzatore adeguati dispositivi di protezione individuale: **a)** casco; **b)** calzature di sicurezza; **c)** guanti.

Saldatrice elettrica

La saldatrice elettrica è un utensile di uso comune alimentato a bassa tensione con isolamento di classe II.

Rischi generati dall'uso dell'Attrezzo:

- 1) Elettrocuzione;
- 2) Inalazione fumi, gas, vapori;
- 3) Incendi, esplosioni;
- 4) Radiazioni non ionizzanti;
- 5) Ustioni;

Misure Preventive e Protettive relative all'Attrezzo:

- 1) Saldatrice elettrica: misure preventive e protettive;

Prescrizioni Esecutive:

Prima dell'uso: **1)** Accertati che il cavo di alimentazione e la spina non presentino danneggiamenti, evitando assolutamente di utilizzare nastri isolanti adesivi per eseguire eventuali riparazioni; **2)** Evita assolutamente di operare saldature in presenza di gas o vapori infiammabili esplosivi (ad esempio su recipienti o su tubi che abbiano contenuto materiali pericolosi); **3)** Accertati dell'integrità della pinza porta elettrodo; **4)** Provvedi a delimitare la zona di lavoro, impedendo a chiunque il transito o la sosta.

Durante l'uso: **1)** Verifica la disposizione dei cavi di alimentazione affinché non intralcino i posti di lavoro e i passaggi, e non siano soggetti a danneggiamenti meccanici da parte del materiale da lavorare e lavorato; **2)** Provvedi ad allontanare il personale non addetto alle operazioni di saldatura;

3) Durante le pause di lavoro, ricordati di interrompere l'alimentazione elettrica; **4)** Qualora debbano essere effettuate saldature in ambienti chiusi o confinati, assicurati della presenza e dell'efficienza di un adeguato sistema di aspirazione fumi e/o ventilazione; **5)** Informa tempestivamente il preposto e/o il datore di lavoro, di malfunzionamenti o pericoli che dovessero evidenziarsi durante il lavoro.
Dopo l'uso: **1)** Assicurati di aver interrotto il collegamento elettrico; **2)** Effettua tutte le operazioni di revisione e manutenzione dell'attrezzo secondo quanto indicato nel libretto dopo esserti accertato di aver sconnesso l'alimentazione elettrica.

Riferimenti Normativi:

Legge 1 marzo 1968 n.186; D.M. 20 novembre 1968; CEI 23-34; CEI 23-50; CEI 23-57; CEI 64-8; CEI 107-43; D.Lgs. 9 aprile 2008 n. 81, Art. 81; D.Lgs. 9 aprile 2008 n. 81, Allegato 6.

- 2) DPI: utilizzatore saldatrice elettrica;

Prescrizioni Organizzative:

Devono essere forniti al lavoratore adeguati dispositivi di protezione individuale: **a)** casco; **b)** calzature di sicurezza; **c)** maschere (se presenti nell'aria polveri o sostanze nocive); **d)** guanti; **e)** grembiule da saldatore; **f)** indumenti protettivi (tute).

Scala doppia

La scala doppia deriva dall'unione di due scale semplici incernierate tra loro alla sommità e dotate di un limitatore di apertura. Viene adoperata per superare dislivelli o effettuare operazioni di carattere temporaneo a quote non altrimenti raggiungibili: discesa in scavi o pozzi, opere di finitura ed impiantistiche, ecc..

Rischi generati dall'uso dell'Attrezzo:

- 1) Caduta dall'alto;
- 2) Cesoiamenti, stritolamenti;
- 3) Movimentazione manuale dei carichi;
- 4) Urti, colpi, impatti, compressioni;

Misure Preventive e Protettive relative all'Attrezzo:

- 1) Scala doppia: misure preventive e protettive;

Prescrizioni Esecutive:

Modalità d'utilizzo: **1)** Evita assolutamente di utilizzare scale metalliche per effettuare interventi su elementi in tensione; **2)** Evita assolutamente di utilizzare la scala doppia come supporto per ponti su cavalletto; **3)** Evita assolutamente di operare "a cavalcioni" sulla scala o di utilizzarla su qualsiasi opera provvisoria; **4)** Puoi accedere sulla eventuale piattaforma, e/o sul gradino sottostante, solo qualora i montanti siano stati prolungati di almeno 60 cm al di sopra di essa; **5)** Non effettuare spostamenti laterali della scala se su di essa è presente un lavoratore; **6)** Evita di salire sull'ultimo gradino o piolo della scala; **7)** Sia nella salita che nella discesa, utilizza la scala sempre rivolgendoti verso di essa; **8)** Ricordati che non è consentita la contemporanea presenza di più lavoratori sulla scala.

Principali modalità di posa in opera: **1)** Le scale devono essere costruite con materiale adatto alle condizioni di impiego, devono essere sufficientemente resistenti nell'insieme e nei singoli elementi e devono avere dimensioni appropriate al loro uso; **2)** Le scale doppie non devono superare l'altezza di m 5 e devono essere provviste di catena di adeguata resistenza o di altro dispositivo che impedisca la apertura della scala oltre il limite prestabilito di sicurezza; **3)** Le scale posizionate su terreno cedevole vanno appoggiate su un'unica tavola di ripartizione; **4)** I pioli devono essere privi di nodi ed ben incastrati nei montanti; **5)** Le scale devono possedere dispositivi antisdrucchiolevoli alle estremità inferiori dei montanti così come, analogamente, anche i pioli devono essere del tipo antisdrucchiolevole; **6)** E' vietato l'uso di scale che presentino listelli di legno chiodati sui montanti al posto dei pioli rotti.

Riferimenti Normativi:

D.Lgs. 9 aprile 2008 n. 81, Art. 113.

- 2) DPI: utilizzatore scala doppia;

Prescrizioni Organizzative:

Devono essere forniti al lavoratore adeguati dispositivi di protezione individuale: **a)** casco; **b)** calzature di sicurezza; **c)** guanti.

Scala semplice

La scala semplice è adoperata per superare dislivelli o effettuare operazioni di carattere temporaneo a quote non altrimenti raggiungibili.

Rischi generati dall'uso dell'Attrezzo:

- 1) Caduta dall'alto;
- 2) Urti, colpi, impatti, compressioni;

Misure Preventive e Protettive relative all'Attrezzo:

- 1) Scala semplice: misure preventive e protettive;

Prescrizioni Organizzative:

Caratteristiche di sicurezza: 1) le scale a mano devono essere costruite con materiale adatto alle condizioni di impiego, possono quindi essere in ferro, alluminio o legno, ma devono essere sufficientemente resistenti ed avere dimensioni appropriate all'uso; **2)** le scale in legno devono avere i pioli incastrati nei montanti che devono essere trattenuti con tiranti in ferro applicati sotto i due pioli estremi; le scale lunghe più di 4 m devono avere anche un tirante intermedio; **3)** in tutti i casi le scale devono essere provviste di dispositivi antisdrucchiolo alle estremità inferiori dei due montanti e di elementi di trattenuta o di appoggi antisdrucchiolvoli alle estremità superiori.

Prescrizioni Esecutive:

Prima dell'uso: 1) la scala deve sporgere a sufficienza oltre il piano di accesso (è consigliabile che tale sporgenza sia di almeno 1 m), curando la corrispondenza del piolo con lo stesso (è possibile far proseguire un solo montante efficacemente fissato); **2)** le scale usate per l'accesso a piani successivi non devono essere poste una in prosecuzione dell'altra; **3)** le scale poste sul filo esterno di una costruzione od opere provvisionali (ponteggi) devono essere dotate di corrimano e parapetto; **4)** la scala deve distare dalla verticale di appoggio di una misura pari ad 1/4 della propria lunghezza; **5)** è vietata la riparazione dei pioli rotti con listelli di legno chiodati sui montanti; **6)** le scale posizionate su terreno cedevole vanno appoggiate su un'unica tavola di ripartizione; **7)** il sito dove viene installata la scala deve essere sgombro da eventuali materiali e lontano dai passaggi.

Durante l'uso: 1) le scale non vincolate devono essere trattenute al piede da altra persona; **2)** durante gli spostamenti laterali nessun lavoratore deve trovarsi sulla scala; **3)** evitare l'uso di scale eccessivamente sporgenti oltre il piano di arrivo; **4)** la scala deve essere utilizzata da una sola persona per volta limitando il peso dei carichi da trasportare; **5)** quando vengono eseguiti lavori in quota, utilizzando scale ad elementi innestati, una persona deve esercitare da terra una continua vigilanza sulla scala; **6)** la salita e la discesa vanno effettuate con il viso rivolto verso la scala.

Dopo l'uso: 1) controllare periodicamente lo stato di conservazione delle scale provvedendo alla manutenzione necessaria; **2)** le scale non utilizzate devono essere conservate in un luogo riparato dalle intemperie e, possibilmente, sospese ad appositi ganci; **3)** segnalare immediatamente eventuali anomalie riscontrate, in particolare: pioli rotti, gioco fra gli incastri, fessurazioni, carenza dei dispositivi antiscivolo e di arresto.

Riferimenti Normativi:

D.Lgs. 9 aprile 2008 n. 81, Art. 113.

- 2) DPI: utilizzatore scala semplice;

Prescrizioni Organizzative:

Devono essere forniti all'utilizzatore adeguati dispositivi di protezione individuale: **a)** casco; **b)** calzature di sicurezza; **c)** guanti.

Scala semplice

La scala semplice è un'attrezzatura di lavoro costituita da due montanti paralleli, collegati tra loro da una serie di pioli trasversali incastrati e distanziati in egual misura. Viene adoperata per superare dislivelli o effettuare operazioni di carattere temporaneo a quote non altrimenti raggiungibili: discesa in scavi o pozzi, salita su opere provvisionali, opere di finitura ed impiantistiche.

Rischi generati dall'uso dell'Attrezzo:

- 1) Caduta dall'alto;
- 2) Movimentazione manuale dei carichi;
- 3) Urti, colpi, impatti, compressioni;

Misure Preventive e Protettive relative all'Attrezzo:

- 1) Scala semplice: misure preventive e protettive;

Prescrizioni Esecutive:

Modalità d'utilizzo: **1)** Se utilizzi una scala non vincolata, essa deve essere trattenuta al piede da altro lavoratore; **2)** Nel caso in cui sia possibile agganciare adeguatamente la scala, provvedi ad agganciare la cintura di sicurezza ad un piolo della scala stessa; **3)** Non effettuare spostamenti laterali della scala se su di essa è presente un lavoratore; **4)** Evita l'uso di scale eccessivamente sporgenti oltre il piano di arrivo; **5)** Sia nella salita che nella discesa, utilizza la scala sempre rivolgendoti verso di essa; **6)** Ricordati che non è consentita la contemporanea presenza di più lavoratori sulla scala; **7)** Se utilizzi scale ad elementi innestabili per effettuare lavori in quota, assicurati che sia presente una persona a terra che effettui una vigilanza continua sulla scala stessa.

Principali modalità di posa in opera: **1)** La lunghezza della scala in opera non deve superare i m 15; **2)** Per lunghezze superiori agli m 8 devono essere munite di rompitratta; **3)** La scala deve superare di almeno m 1 il piano di accesso (è possibile far proseguire un solo montante efficacemente fissato); **4)** Deve essere curata, inoltre, la corrispondenza del piolo con lo stesso; **5)** Le scale usate per l'accesso a piani successivi non devono essere poste una in prosecuzione dell'altra; **6)** Le scale poste sul filo esterno di una costruzione od opere provvisorie (ponteggi) devono essere dotate di corrimano e parapetto; **7)** La scala deve distare dalla verticale di appoggio di una misura pari ad 1/4 della propria lunghezza; **8)** E' vietata la riparazione dei pioli rotti con listelli di legno chiodati sui montanti; **9)** Le scale posizionate su terreno cedevole vanno appoggiate su un'unica tavola di ripartizione; **10)** Il sito dove viene installata la scala deve essere sgombrato da eventuali materiali e lontano dai passaggi.

Riferimenti Normativi:

D.Lgs. 9 aprile 2008 n. 81, Art. 113.

- 2) DPI: utilizzatore scala semplice;

Prescrizioni Organizzative:

Devono essere forniti al lavoratore adeguati dispositivi di protezione individuale: **a)** casco; **b)** calzature di sicurezza; **c)** guanti.

Scanaltrice per muri ed intonaci

La scanaltrice per muri ed intonaci è un utensile alimentato elettricamente, utilizzato, anzitutto, per la realizzazione di impianti sotto traccia, o per la rimozione di strati di intonaco ammalorati.

Rischi generati dall'uso dell'Attrezzo:

- 1) Elettrocuzione;
- 2) Inalazione polveri, fibre;
- 3) Irritazioni cutanee, reazioni allergiche;
- 4) Punture, tagli, abrasioni;
- 5) Ustioni;

Misure Preventive e Protettive relative all'Attrezzo:

- 1) Scanaltrice per muri ed intonaci: misure preventive e protettive;

Prescrizioni Esecutive:

Prima dell'uso: **1)** Assicurati che l'utensile sia a doppio isolamento (220V) non collegato a terra; **2)** Assicurati del corretto funzionamento dei dispositivi di comando (pulsanti e dispositivi di arresto) accertandoti, in special modo, dell'efficienza del dispositivo "a uomo presente" (automatico ritorno alla posizione di arresto, quando si rilascia l'impugnatura); **3)** Accertati che il cavo di alimentazione e la spina non presentino danneggiamenti, evitando assolutamente di utilizzare nastri isolanti adesivi per eseguire eventuali riparazioni; **4)** Assicurati che la zona di taglio non sia in tensione o attraversata da impianti tecnologici attivi; **5)** Accertati che le feritoie di raffreddamento, collocate sull'involucro esterno dell'utensile siano libere da qualsiasi ostruzione; **6)** Assicurati del corretto fissaggio dei dischi o della fresa, e della loro integrità; **7)** Accertati dell'integrità e del corretto posizionamento del carter di protezione; **8)** Provvedi a delimitare la zona di lavoro, impedendo a chiunque il transito o la sosta; **9)** Segnala l'area di lavoro esposta a livello di rumorosità elevato.

Durante l'uso: **1)** Utilizza entrambe le mani per tenere saldamente l'attrezzo; **2)** Durante le pause di lavoro, ricordati di interrompere l'alimentazione elettrica; **3)** Assicurati che terzi non possano inavvertitamente riavviare impianti tecnologici (elettricità, gas, acqua, ecc) che interessano la zona di lavoro; **4)** Posizionati in modo stabile prima di dare inizio alle lavorazioni; **5)** Evita assolutamente di manomettere le protezioni dell'organo lavoratore; **6)** Assicurati di utilizzare frese o dischi idonei alla lavorazione da intraprendere; **7)** Evita assolutamente di compiere operazioni di registrazione, manutenzione o riparazione su organi in movimento; **8)** Evita di toccare l'organo lavoratore al termine del lavoro poiché certamente surriscaldato; **9)** Durante la levigatura evita di esercitare forza sull'attrezzo appoggiandoti al materiale; **10)** Al termine delle operazioni di taglio, presta particolare

attenzione ai contraccolpi dovuti al cedimento del materiale; **11**) Durante le operazioni di taglio, evita assolutamente di toccare le parti metalliche dell'utensile; informa tempestivamente il preposto e/o il datore di lavoro, di malfunzionamenti o pericoli che dovessero evidenziarsi durante il lavoro.

Dopo l'uso: **1**) Assicurati di aver interrotto il collegamento elettrico; **2**) Effettua tutte le operazioni di revisione e manutenzione dell'attrezzo secondo quanto indicato nel libretto dopo esserti accertato di aver sconnesso l'alimentazione elettrica.

Riferimenti Normativi:

Legge 1 marzo 1968 n.186; D.M. 20 novembre 1968; Circolare Ministero della Sanità 25 novembre 1991 n.23; CEI 23-34; CEI 23-50; CEI 23-57; CEI 64-8; CEI 107-43; D.Lgs. 9 aprile 2008 n. 81, Art. 81; D.Lgs. 9 aprile 2008 n. 81, Allegato 6.

- 2) DPI: utilizzatore scanalatrice per muri ed intonaci;

Prescrizioni Organizzative:

Devono essere forniti al lavoratore adeguati dispositivi di protezione individuale: **a**) casco; **b**) calzature di sicurezza; **c**) occhiali; **d**) maschere (se presenti nell'aria polveri o sostanze nocive); **e**) otoprotettori; **f**) guanti antivibrazioni; **g**) indumenti protettivi (tute).

Sega circolare

La sega circolare, quasi sempre presente nei cantieri, viene utilizzata per il taglio del legname da carpenteria e/o per quello usato nelle diverse lavorazioni.

Rischi generati dall'uso dell'Attrezzo:

- 1) Elettrocuzione;
- 2) Inalazione polveri, fibre;
- 3) Punture, tagli, abrasioni;
- 4) Scivolamenti, cadute a livello;
- 5) Urti, colpi, impatti, compressioni;

Misure Preventive e Protettive relative all'Attrezzo:

- 1) Sega circolare: misure preventive e protettive;

Prescrizioni Esecutive:

Prima dell'uso: **1**) verificare la presenza ed efficienza della cuffia di protezione registrabile o a caduta libera sul banco di lavoro in modo tale che risulti libera la sola parte attiva del disco necessaria per effettuare la lavorazione; **2**) verificare la presenza ed efficienza del coltello divisore in acciaio posto dietro la lama e registrato a non più di 3 mm. dalla dentatura del disco (il suo scopo è quello di tenere aperto il taglio, quando si taglia legname per lungo, al fine di evitare il possibile rifiuto del pezzo o l'eccessivo attrito delle parti tagliate contro le facciate del disco); **3**) verificare la presenza e l'efficienza degli schermi ai due lati del disco nella parte sottostante il banco di lavoro, in modo tale che sia evitato il contatto di tale parte di lama per azioni accidentali (come ad esempio potrebbe accadere durante l'azionamento dell'interruttore di manovra); **4**) verificare la presenza ed efficienza degli spingitoidi di legno per aiutarsi nel taglio di piccoli pezzi (se ben conformati ed utilizzati evitano di portare le mani troppo vicino al disco o comunque sulla sua traiettoria); **5**) verificare la stabilità della macchina (le vibrazioni eccessive possono provocare lo sbandamento del pezzo in lavorazione o delle mani che trattengono il pezzo); **6**) verificare la pulizia dell'area circostante la macchina, in particolare di quella corrispondente al posto di lavoro (eventuale materiale depositato può provocare inciampi o scivolamenti); **7**) verificare la pulizia della superficie del banco di lavoro (eventuale materiale depositato può costituire intralcio durante l'uso e distrarre l'addetto dall'operazione di taglio); **8**) verificare l'integrità dei collegamenti elettrici e di terra dei fusibili e delle coperture delle parti sotto tensione (scatole morsettiere - interruttori); **9**) verificare il buon funzionamento dell'interruttore di manovra; **10**) verificare la disposizione del cavo di alimentazione (non deve intralciare le manovre, non deve essere soggetto ad urti o danneggiamenti con il materiale lavorato o da lavorare, non deve intralciare i passaggi).

Durante l'uso: **1**) registrare la cuffia di protezione in modo tale che l'imbocco venga a sfiorare il pezzo in lavorazione o verificare che sia libera di alzarsi al passaggio del pezzo in lavorazione e di abbassarsi sul banco di lavoro, per quelle basculanti; **2**) per tagli di piccoli pezzi e, comunque, per quei tagli in cui le mani si verrebbero a trovare in prossimità del disco o sulla sua traiettoria, è indispensabile utilizzare spingitoidi; **3**) non distrarsi durante il taglio del pezzo; **4**) normalmente la cuffia di protezione è anche un idoneo dispositivo atto a trattenere le schegge; **5**) usare gli occhiali, se nella lavorazione specifica la cuffia di protezione risultasse insufficiente a trattenere le schegge.

Dopo l'uso: **1**) la macchina potrebbe venire utilizzata da altra persona, quindi deve essere lasciata in perfetta efficienza; **2**) lasciare il banco di lavoro libero da materiali; **3**) lasciare la zona circostante pulita con particolare riferimento a quella corrispondente al posto di lavoro; **4**) verificare l'efficienza delle protezioni; **5**) segnalare le eventuali anomalie al responsabile del cantiere.

D.Lgs. 9 aprile 2008 n.81, Titolo III, Capo 1; D.Lgs. 9 aprile 2008 n.81, Titolo III, Capo 3; D.Lgs. 9 aprile 2008 n.81, Allegato 6.

- 2) DPI: utilizzatore sega circolare;

Devono essere forniti all'utilizzatore adeguati dispositivi di protezione individuale: **a)** casco; **b)** calzature di sicurezza; **c)** occhiali; **d)** otoprotettori; **e)** guanti.

Sega circolare

La sega circolare, quasi sempre presente nei cantieri, viene utilizzata per il taglio del legname da carpenteria e/o per quello usato nelle diverse lavorazioni. Dal punto di vista tipologico, le seghe circolari si differenziano, anzitutto, per essere fisse o mobili; altri parametri di diversificazione possono essere il tipo di motore elettrico (mono o trifase), la profondità del taglio della lama, la possibilità di regolare o meno la sua inclinazione, la trasmissione a cinghia o diretta. Le seghe circolari con postazione fissa sono costituite da un banco di lavoro al di sotto del quale viene ubicato un motore elettrico cui è vincolata la sega vera e propria con disco a sega o dentato. Al di sopra della sega è disposta una cuffia di protezione, posteriormente un coltello divisorio in acciaio ed inferiormente un carter a protezione delle cinghie di trasmissione e della lama. La versione portatile presenta un'impugnatura, affiancata al corpo motore dell'utensile, grazie alla quale è possibile dirigere il taglio, mentre il coltello divisore è posizionato nella parte inferiore.

Rischi generati dall'uso dell'Attrezzo:

- 1) Elettrocuzione;
- 2) Inalazione polveri, fibre;
- 3) Punture, tagli, abrasioni;
- 4) Scivolamenti, cadute a livello;
- 5) Urti, colpi, impatti, compressioni;
- 6) Ustioni;

Misure Preventive e Protettive relative all'Attrezzo:

- 1) Sega circolare: misure preventive e protettive;

Prima dell'uso: **1)** Accertati della presenza e del buon funzionamento della cuffia di protezione registrabile o a caduta libera sul banco di lavoro, che deve lasciare scoperta la parte del disco strettamente necessaria ad effettuare il taglio; **2)** Assicuratevi della presenza del coltello divisore collocato posteriormente al disco e della sua corretta posizione (a non più di 3 mm dalle lame), il cui scopo è tenere aperto il taglio operato sul pezzo in lavorazione; **3)** Assicuratevi della presenza degli schermi collocati ai due lati del disco (nella parte sottostante il banco di lavoro), di protezione da contatti accidentali; **4)** Assicuratevi della stabilità della macchina; **5)** Controlla la presenza ed il buono stato della protezione sovrastante il posto di manovra (tettoia); **6)** Accertati dell'integrità dei collegamenti e dei conduttori elettrici e di messa a terra visibili; **7)** Assicuratevi dell'integrità delle protezioni e dei ripari alle morsettiere e del buon funzionamento degli interruttori elettrici di azionamento e di manovra; **8)** Prendi visione della posizione del comando per l'arresto d'emergenza e verificane l'efficienza.

Durante l'uso: **1)** Verifica la disposizione dei cavi di alimentazione affinché non intralcino i posti di lavoro e i passaggi, e non siano soggetti a danneggiamenti meccanici da parte del materiale da lavorare e lavorato; **2)** Provvedi a registrare la cuffia di protezione in modo che l'imbocco sfiori il pezzo in lavorazione o, per quelle basculanti, accertati che sia libera di alzarsi al passaggio del pezzo in lavorazione e di abbassarsi sul banco di lavoro; **3)** Qualora debbano essere eseguite lavorazioni o tagli su piccoli pezzi, utilizza le apposite attrezzature speciali (spingitori in legno, ecc.) per trattenere e movimentare il pezzo in prossimità degli organi lavoratori; **4)** Mantieni sgombro da materiali il banco di lavoro e l'area circostante la macchina; **5)** Informa tempestivamente il preposto e/o il datore di lavoro, di malfunzionamenti o pericoli che dovessero evidenziarsi durante il lavoro.

Dopo l'uso: **1)** Verifica di aver aperto tutti i circuiti elettrici della macchina (interrotto ogni operatività) e l'interruttore generale di alimentazione al quadro; **2)** Effettua tutte le operazioni di revisione e manutenzione della macchina secondo quanto indicato nel libretto e sempre dopo esserti accertato che la macchina sia spenta e non riavviabile da terzi accidentalmente; **3)** Pulisci la macchina da eventuali residui di materiale e, in particolare, verifica che il materiale lavorato o da lavorare non sia accidentalmente venuto ad interferire sui conduttori di alimentazione e/o messa a terra.

D.Lgs. 9 aprile 2008 n. 81, Art. 70; D.Lgs. 9 aprile 2008 n. 81, Allegato 6.

- 2) DPI: utilizzatore sega circolare;

Prescrizioni Organizzative:

Devono essere forniti al lavoratore adeguati dispositivi di protezione individuale: **a)** casco; **b)** calzature di sicurezza; **c)** occhiali; **d)** otoprotettori; **e)** guanti.

Smerigliatrice angolare (flessibile)

La smerigliatrice angolare a disco o a squadra, più conosciuta come mola a disco o flessibile o flex, è un utensile portatile che reca un disco ruotante la cui funzione è, a seconda del tipo di disco (abrasivo o diamantato), quella di tagliare, smussare, lisciare superfici anche estese. Dal punto di vista tipologico le smerigliatrici si differenziano per alimentazione (elettrica o pneumatica), e funzionamento (le mini smerigliatrici hanno potenza limitata, alto numero di giri e dischi di diametro che va da i 115 mm ai 125 mm mentre le smerigliatrici hanno potenza maggiore, velocità minore ma montano dischi di diametro da 180 mm a 230 mm).

Rischi generati dall'uso dell'Attrezzo:

- 1) Elettrocuzione;
- 2) Inalazione polveri, fibre;
- 3) Punture, tagli, abrasioni;
- 4) Ustioni;

Misure Preventive e Protettive relative all'Attrezzo:

- 1) Smerigliatrice angolare (flessibile): misure preventive e protettive;

Prescrizioni Esecutive:

Prima dell'uso: **1)** Assicurati che l'utensile sia a doppio isolamento (220V) non collegato a terra; assicurati del corretto funzionamento dei dispositivi di comando (pulsanti e dispositivi di arresto) accertandoti, in special modo, dell'efficienza del dispositivo "a uomo presente" (automatico ritorno alla posizione di arresto, quando si rilascia l'impugnatura); **2)** Accertati che il cavo di alimentazione e la spina non presentino danneggiamenti, evitando assolutamente di utilizzare nastri isolanti adesivi per eseguire eventuali riparazioni; **3)** Accertati dell'assenza di materiale infiammabile in prossimità del posto di lavoro; **4)** Assicurati che l'elemento su cui operare non sia in tensione o attraversato da impianti tecnologici attivi; **5)** Evita assolutamente di operare tagli e/o smerigliature su contenitori o bombole che contengano o abbiano contenuto gas infiammabili o esplosivi o altre sostanze in grado di produrre vapori esplosivi; **6)** Accertati che le feritoie di raffreddamento, collocate sull'involucro esterno dell'utensile siano libere da qualsiasi ostruzione; **7)** Assicurati del corretto fissaggio del disco, e della sua idoneità al lavoro da eseguire; **8)** Accertati dell'integrità ed efficienza del disco; accertati dell'integrità e del corretto posizionamento delle protezioni del disco e paraschegge; **9)** Provvedi a delimitare la zona di lavoro, impedendo a chiunque il transito o la sosta; segnala l'area di lavoro esposta a livello di rumorosità elevato.

Durante l'uso: **1)** Utilizza entrambe le mani per tenere saldamente l'attrezzo; **2)** Provvedi a bloccare pezzi in lavorazione, mediante l'uso di morsetti ecc., evitando assolutamente qualsiasi soluzione di fortuna (utilizzo dei piedi, ecc.); **3)** Durante le pause di lavoro, ricordati di interrompere l'alimentazione elettrica; **4)** Assicurati che terzi non possano inavvertitamente riavviare impianti tecnologici (elettricità, gas, acqua, ecc) che interessano la zona di lavoro; **5)** Posizionati in modo stabile prima di dare inizio alle lavorazioni; evita assolutamente di manomettere le protezioni del disco; **6)** Evita assolutamente di compiere operazioni di registrazione, manutenzione o riparazione su organi in movimento; **7)** Evita di toccare il disco al termine del lavoro (taglio e/o smerigliatura), poiché certamente surriscaldato; **8)** Durante la levigatura evita di esercitare forza sull'attrezzo appoggiandoti al materiale; **9)** Al termine delle operazioni di taglio, presta particolare attenzione ai contraccolpi dovuti al cedimento del materiale; **10)** Durante le operazioni di taglio praticate su muri, pavimenti o altre strutture che possano nascondere cavi elettrici, evita assolutamente di toccare le parti metalliche dell'utensile; **11)** Evita di velocizzare l'arresto del disco utilizzando il pezzo in lavorazione; **12)** Informa tempestivamente il preposto e/o il datore di lavoro, di malfunzionamenti o pericoli che dovessero evidenziarsi durante il lavoro.

Dopo l'uso: **1)** Assicurati di aver interrotto il collegamento elettrico; **2)** Effettua tutte le operazioni di revisione e manutenzione dell'attrezzo secondo quanto indicato nel libretto dopo esserti accertato di aver sconnesso l'alimentazione elettrica.

Riferimenti Normativi:

Legge 1 marzo 1968 n.186; D.M. 20 novembre 1968; Circolare Ministero della Sanità 25 novembre 1991 n.23; CEI 23-34; CEI 23-50; CEI 23-57; CEI 64-8; CEI 107-43; D.Lgs. 9 aprile 2008 n. 81, Allegato 6; D.Lgs. 9 aprile 2008 n. 81, Art. 81.

- 2) DPI: utilizzatore smerigliatrice angolare (flessibile);

Prescrizioni Organizzative:

Devono essere forniti al lavoratore adeguati dispositivi di protezione individuale: **a)** casco; **b)** calzature di sicurezza; **c)** occhiali; **d)** maschere (se presenti nell'aria polveri o sostanze nocive); **e)** otoprotettori; **f)** guanti antivibrazioni; **g)** indumenti protettivi (tute).

Taglierina elettrica

Attrezzatura elettrica da cantiere per il taglio di laterizi o piastrelle di ceramica.

Rischi generati dall'uso dell'Attrezzo:

- 1) Elettrocuzione;
- 2) Inalazione polveri, fibre;
- 3) Punture, tagli, abrasioni;
- 4) Ustioni;

Misure Preventive e Protettive relative all'Attrezzo:

- 1) Taglierina elettrica: misure preventive e protettive;

Prescrizioni Esecutive:

Prima dell'uso: **1)** Accertati della stabilità della macchina; **2)** Accertati del corretto fissaggio della lama e degli accessori; **3)** Accertati del buon stato e della corretta disposizione delle protezioni dagli organi di trasmissione (cinghie, pulegge, ecc.); **4)** Accertati dell'efficienza della lama di protezione del disco; **5)** Assicuratevi dell'efficienza del carrellino portapezzi; **6)** Accertati che l'area di lavoro sia sufficientemente illuminata; **7)** Accertati dell'integrità dei collegamenti e dei conduttori elettrici e di messa a terra visibili; **8)** Assicuratevi del corretto funzionamento dell'interruttore di avviamento; **9)** Assicuratevi del corretto funzionamento del dispositivo di sicurezza (bobina di sgancio) contro l'avviamento automatico in caso di accidentale rimessa in tensione della macchina; **10)** Accertati che il cavo di alimentazione non intralci i passaggi e sia posizionato in modo da evitare che sia esposto a danneggiamenti (causati dal materiale lavorato o da lavorare, transito di persone, ecc); **11)** Provvedi a riempire il contenitore d'acqua; **12)** Controlla la presenza ed il buono stato della protezione sovrastante il posto di manovra (tettoia).

Durante l'uso: **1)** Utilizza il carrello portapezzi per procedere alla lavorazione; **2)** Accertati che il pezzo da lavorare sia posizionato correttamente; **3)** Assumi una posizione stabile e ben equilibrata prima di procedere nel lavoro; **4)** Assicuratevi che la vaschetta posta sotto il piano di lavoro contenga sempre una sufficiente quantità d'acqua; **5)** Accertati che la macchina non si surriscaldi eccessivamente; **6)** Provvedi a mantenere ordinata l'area di lavoro, ed in special modo, adoperati affinché il piano di lavoro sia sempre pulito e sgombro da materiali di scarto; **7)** Assicuratevi di aver interrotto l'alimentazione elettrica durante le pause di lavoro; **8)** Informa tempestivamente il preposto e/o il datore di lavoro, di malfunzionamenti o pericoli che dovessero evidenziarsi durante il lavoro.

Dopo l'uso: **1)** Ricordati di scollegare elettricamente la macchina; pulisci la macchina da eventuali residui di materiale curando, in particolare, la pulizia della vaschetta dell'acqua; **2)** Effettua tutte le operazioni di revisione e manutenzione della macchina secondo quanto indicato nel libretto e sempre dopo esserti accertato che la macchina sia spenta e non riavviabile da terzi accidentalmente.

Riferimenti Normativi:

Legge 1 marzo 1968 n.186; D.M. 20 novembre 1968; Circolare Ministero della Sanità 25 novembre 1991 n.23; CEI 23-34; CEI 23-50; CEI 23-57; CEI 64-8; CEI 107-43; D.Lgs. 9 aprile 2008 n. 81, Art. 81; D.Lgs. 9 aprile 2008 n. 81, Allegato 6.

- 2) DPI: utilizzatore taglierina elettrica;

Prescrizioni Organizzative:

Devono essere forniti al lavoratore adeguati dispositivi di protezione individuale: **a)** calzature di sicurezza; **b)** guanti.

Taglierina elettrica

La taglierina elettrica è un elettroutensile per il taglio di laterizi o piastrelle di ceramica.

Rischi generati dall'uso dell'Attrezzo:

- 1) Punture, tagli, abrasioni;
- 2) Urti, colpi, impatti, compressioni;

Misure Preventive e Protettive relative all'Attrezzo:

- 1) Taglierina elettrica: misure preventive e protettive;

Prescrizioni Esecutive:

Prima dell'uso: **1)** controllare che l'utensile non sia deteriorato; **2)** sostituire i manici che presentino incrinature o scheggiature; **3)** verificare il corretto fissaggio del manico; **4)** selezionare il tipo di utensile adeguato all'impiego; **5)** per punte e scalpelli utilizzare idonei paracolpi ed eliminare le sbavature dalle impugnature.

Durante l'uso: **1)** impugnare saldamente l'utensile; **2)** assumere una posizione corretta e stabile; **3)** distanziare adeguatamente gli altri lavoratori; **4)** non utilizzare in maniera impropria l'utensile; **5)** non abbandonare gli utensili nei passaggi ed assicurarli da una eventuale caduta dall'alto; **6)** utilizzare adeguati contenitori per riporre gli utensili di piccola taglia.

Dopo l'uso: **1)** pulire accuratamente l'utensile; **2)** riporre correttamente gli utensili; **3)** controllare lo stato d'uso dell'utensile.

Riferimenti Normativi:

D.Lgs. 9 aprile 2008 n.81, Titolo III, Capo 1; D.Lgs. 9 aprile 2008 n.81, Titolo III, Capo 3; D.Lgs. 9 aprile 2008 n.81, Allegato 6.

- 2) DPI: utilizzatore taglierina elettrica;

Prescrizioni Organizzative:

Devono essere forniti all'utilizzatore adeguati dispositivi di protezione individuale: **a)** casco; **b)** calzature di sicurezza; **c)** occhiali; **d)** guanti.

Trapano elettrico

Il trapano è un utensile di uso comune, adoperato per praticare fori sia in strutture murarie che in qualsiasi materiale (legno, metallo, calcestruzzo, ecc.), ad alimentazione prevalentemente elettrica. Esso è costituito essenzialmente da un motore elettrico, da un giunto meccanico (mandrino) che, accoppiato ad un variatore, produce un moto di rotazione e percussione, e dalla punta vera e propria. Il moto di percussione può mancare nelle versioni più semplici dell'utensile, così come quelle più sofisticate possono essere corredate da un dispositivo che permette di invertire il moto della punta.

Rischi generati dall'uso dell'Attrezzo:

- 1) Elettrocuzione;
- 2) Inalazione polveri, fibre;
- 3) Punture, tagli, abrasioni;
- 4) Ustioni;

Misure Preventive e Protettive relative all'Attrezzo:

- 1) Trapano elettrico: misure preventive e protettive;

Prescrizioni Esecutive:

Prima dell'uso: **1)** Assicurati che l'utensile sia a doppio isolamento (220V), o alimentato a bassissima tensione di sicurezza (50V), comunque non collegato a terra; **2)** Accertati che il cavo di alimentazione e la spina non presentino danneggiamenti, evitando assolutamente di utilizzare nastri isolanti adesivi per eseguire eventuali riparazioni; assicurati del corretto funzionamento dell'interruttore; **3)** Accertati del buon funzionamento dell'utensile; **4)** Assicurati del corretto fissaggio della punta; **5)** Accertati che le feritoie di raffreddamento, collocate sull'involucro esterno dell'utensile siano libere da qualsiasi ostruzione; assicurati che l'elemento su cui operare non sia in tensione o attraversato da impianti tecnologici attivi.

Durante l'uso: **1)** Durante le pause di lavoro, ricordati di interrompere l'alimentazione elettrica; **2)** Posizionati in modo stabile prima di dare inizio alle lavorazioni; **3)** Evita assolutamente di compiere operazioni di registrazione, manutenzione o riparazione su organi in movimento; **4)** Verifica la disposizione dei cavi di alimentazione affinché non intralcino i posti di lavoro e i passaggi, e non siano soggetti a danneggiamenti meccanici; **5)** Assicurati che terzi non possano inavvertitamente riavviare impianti tecnologici (elettricità, gas, acqua, ecc) che interessano la zona di lavoro; **6)** Durante le operazioni di taglio praticate su muri, pavimenti o altre strutture che possano nascondere cavi elettrici, evita assolutamente di toccare le parti metalliche dell'utensile; **7)** Informa tempestivamente il preposto e/o il datore di lavoro, di malfunzionamenti o pericoli che dovessero evidenziarsi durante il lavoro.

Dopo l'uso: **1)** Assicurati di aver interrotto il collegamento elettrico; **2)** Effettua tutte le operazioni di revisione e manutenzione dell'attrezzo secondo quanto indicato nel libretto dopo esserti accertato di aver sconnesso l'alimentazione elettrica.

Riferimenti Normativi:

D.M. 20 novembre 1968; Circolare Ministero della Sanità 25 novembre 1991 n.23; CEI 23-34; CEI 23-50; CEI 23-57; CEI 64-8; CEI 107-43; D.Lgs. 9 aprile 2008 n. 81, Allegato 6; D.Lgs. 9 aprile 2008 n. 81, Art. 81.

- 2) DPI: utilizzatore trapano elettrico;

Prescrizioni Organizzative:

Devono essere forniti al lavoratore adeguati dispositivi di protezione individuale: **a)** calzature di sicurezza; **b)** maschere (se presenti nell'aria polveri o sostanze nocive); **c)** otoprotettori; **d)** guanti.

Trapano elettrico

Il trapano è un utensile di uso comune adoperato per praticare fori sia in strutture murarie che in qualsiasi materiale.

Rischi generati dall'uso dell'Attrezzo:

- 1) Elettrocuzione;
- 2) Inalazione polveri, fibre;
- 3) Punture, tagli, abrasioni;

Misure Preventive e Protettive relative all'Attrezzo:

- 1) Trapano elettrico: misure preventive e protettive;

Prescrizioni Esecutive:

Prima dell'uso: **1)** verificare che l'utensile sia a doppio isolamento (220V), o alimentato a bassissima tensione di sicurezza (50V), comunque non collegato elettricamente a terra; **2)** verificare l'integrità e l'isolamento dei cavi e della spina di alimentazione; **3)** verificare il funzionamento dell'interruttore; **4)** controllare il regolare fissaggio della punta.

Durante l'uso: **1)** eseguire il lavoro in condizioni di stabilità adeguata; **2)** interrompere l'alimentazione elettrica durante le pause di lavoro; **3)** non intralciare i passaggi con il cavo di alimentazione.

Dopo l'uso: **1)** staccare il collegamento elettrico dell'utensile; **2)** pulire accuratamente l'utensile; **3)** segnalare eventuali malfunzionamenti.

Riferimenti Normativi:

D.Lgs. 9 aprile 2008 n.81, Titolo III, Capo 1; D.Lgs. 9 aprile 2008 n.81, Titolo III, Capo 3; D.Lgs. 9 aprile 2008 n.81, Allegato 6.

- 2) DPI: utilizzatore trapano elettrico;

Prescrizioni Organizzative:

Devono essere forniti all'utilizzatore adeguati dispositivi di protezione individuale: **a)** calzature di sicurezza; **b)** maschera; **c)** otoprotettori; **d)** guanti.

MACCHINE utilizzate nelle Lavorazioni

Elenco delle macchine:

- 1) Autocarro;
- 2) Autocarro con cestello;
- 3) Autocarro con gru;
- 4) Autogrù;
- 5) Autogrù;
- 6) Carrello elevatore;
- 7) Dumper;
- 8) Pala meccanica.

Autocarro

L'autocarro è una macchina utilizzata per il trasporto di mezzi, materiali da costruzione e/o di risulta da demolizioni o scavi, ecc., costituita essenzialmente da una cabina, destinata ad accogliere il conducente, ed un cassone generalmente ribaltabile, a mezzo di un sistema oleodinamico.

Rischi generati dall'uso della Macchina:

- 1) Caduta di materiale dall'alto o a livello;
- 2) Cesoiamenti, stritolamenti;
- 3) Inalazione polveri, fibre;
- 4) Incendi, esplosioni;
- 5) Investimento, ribaltamento;
- 6) Irritazioni cutanee, reazioni allergiche;

- 7) Movimentazione manuale dei carichi;
8) Rumore;
Attività con esposizione dei lavoratori a rumore. Per tutti i dettagli inerenti l'analisi del rischio (schede di valutazione, dispositivi di protezione individuale, ecc) si rimanda al documento di valutazione specifico.

Misure Preventive e Protettive relative al rischio:

Misure tecniche e organizzative:

Organizzazione del lavoro. Le attività lavorative devono essere organizzate tenuto conto delle seguenti indicazioni: **a)** adozione di metodi di lavoro che implicano una minore esposizione al rumore; **b)** scelta di attrezzature di lavoro adeguate, tenuto conto del lavoro da svolgere, che emettano il minor rumore possibile; **c)** riduzione del rumore mediante una migliore organizzazione del lavoro attraverso la limitazione e della durata e dell'intensità dell'esposizione e l'adozione di orari di lavoro appropriati, con sufficienti periodi di riposo; **d)** adozione di opportuni programmi di manutenzione delle attrezzature e macchine di lavoro, del luogo di lavoro e dei sistemi sul posto di lavoro; **e)** progettazione della struttura dei luoghi e dei posti di lavoro al fine di ridurre l'esposizione al rumore dei lavoratori; **f)** adozione di misure tecniche per il contenimento del rumore trasmesso per via aerea, quali schermature, involucri o rivestimenti realizzati con materiali fonoassorbenti; **g)** adozione di misure tecniche per il contenimento del rumore strutturale, quali sistemi di smorzamento o di isolamento; **h)** locali di riposo messi a disposizione ai lavoratori con rumorosità ridotta a un livello compatibile con il loro scopo e le loro condizioni di utilizzo.

- 9) Scivolamenti, cadute a livello;
10) Urti, colpi, impatti, compressioni;
11) Vibrazioni;
Attività con esposizione dei lavoratori a vibrazioni. Per tutti i dettagli inerenti l'analisi del rischio (schede di valutazione, ecc) si rimanda al documento di valutazione specifico.

Misure Preventive e Protettive relative al rischio:

Misure tecniche e organizzative:

Misure generali. I rischi, derivanti dall'esposizione dei lavoratori a vibrazioni, devono essere eliminati alla fonte o ridotti al minimo.

Misure Preventive e Protettive relative alla Macchina:

- 1) Autocarro: misure preventive e protettive;

Prescrizioni Esecutive:

Prima dell'uso: **1)** Controlla tutti i dispositivi di segnalazione (acustici e luminosi) e i gruppi ottici di illuminazione; **2)** Controlla tutti i comandi e i dispositivi frenanti; **3)** Disponi affinché la visibilità del posto di guida sia ottimale; **4)** Controlla i percorsi e le aree di manovra richiedendo, se necessario, la predisposizione di adeguati rafforzamenti; **5)** Nel cantiere procedi a velocità moderata, nel rispetto dei limiti ivi stabiliti; **6)** In prossimità dei posti di lavoro procedi a passo d'uomo; **7)** Durante gli spostamenti del mezzo, aziona il girofaro; **8)** Controlla che lungo i percorsi carrabili del cantiere e, in particolare, nella zona di lavoro non vi sia la presenza di sottoservizi (cavi, tubazioni, ecc. per il passaggio di gas, energia elettrica, acqua, fognature, linee telefoniche, ecc.); **9)** Se devi effettuare manovre in spazi ristretti o in condizioni di limitata visibilità, richiedi l'intervento di personale a terra; **10)** Evita, se non esplicitamente consentito, di transitare o fermarti in prossimità del bordo degli scavi; **11)** Accertati che il mezzo sia posizionato in maniera da consentire il passaggio pedonale e, comunque, provvedi a delimitare il raggio d'azione del mezzo; **12)** Verifica che non vi siano linee elettriche interferenti l'area di manovra del mezzo.

Durante l'uso: **1)** Annuncia l'inizio dell'azionamento del ribaltabile mediante l'apposito segnalatore acustico; **2)** Impedisci a chiunque di farsi trasportare all'interno del cassone; **3)** Evita assolutamente di azionare il ribaltabile se il mezzo è in posizione inclinata; **4)** Nel caricare il cassone poni attenzione a: disporre i carichi in maniera da non squilibrare il mezzo, vincolarli in modo da impedire spostamenti accidentali durante il trasporto, non superare l'ingombro ed il carico massimo; **5)** Evita sempre di caricare il mezzo oltre le sponde, qualora vengano movimentati materiali sfusi; **6)** Accertati sempre, prima del trasporto, che le sponde siano correttamente agganciate; **7)** Durante le operazioni di carico e scarico scendi dal mezzo se la cabina di guida non è dotata di roll-bar antischiacciamento; **8)** Durante i rifornimenti, spegni il motore, evita di fumare ed accertati dell'assenza di fiamme libere in adiacenza del mezzo; **9)** Informa tempestivamente il preposto e/o il datore di lavoro, di malfunzionamenti o pericoli che dovessero evidenziarsi durante il lavoro.

Dopo l'uso: **1)** Effettua tutte le operazioni di revisione e manutenzione della macchina (ponendo particolare attenzione ai freni ed ai pneumatici) secondo quanto indicato nel libretto del mezzo e

sempre dopo esserti accertato che i motori siano spenti e non riavviabili da terzi accidentalmente.

Riferimenti Normativi:

Legge 1 marzo 1968 n.186; D.P.R. 24 luglio 1996 n.459; CEI 34-34; D.Lgs. 9 aprile 2008 n. 81, Art. 70; D.Lgs. 9 aprile 2008 n. 81, Allegato 6.

- 2) DPI: operatore autocarro;

Prescrizioni Organizzative:

Devono essere forniti al lavoratore adeguati dispositivi di protezione individuale: **a)** casco; **b)** calzature di sicurezza; **c)** guanti; **d)** indumenti protettivi (tute).

Attrezzi utilizzati dall'operatore:

- a) Attrezzi manuali;

Rischi generati dall'uso degli attrezzi:

Punture, tagli, abrasioni; Urti, colpi, impatti, compressioni.

Autocarro con cestello

L'autocarro con cestello è un mezzo d'opera dotato di braccio telescopico con cestello per lavori in elevazione.

Rischi generati dall'uso della Macchina:

- 1) Caduta dall'alto;
- 2) Caduta di materiale dall'alto o a livello;
- 3) Cesoiamenti, stritolamenti;
- 4) Elettrocuzione;
- 5) Incendi, esplosioni;
- 6) Investimento, ribaltamento;
- 7) Rumore;

Attività con esposizione dei lavoratori a rumore. Per tutti i dettagli inerenti l'analisi del rischio (schede di valutazione, dispositivi di protezione individuale, ecc) si rimanda al documento di valutazione specifico.

Misure Preventive e Protettive relative al rischio:

Misure tecniche e organizzative:

Organizzazione del lavoro. Le attività lavorative devono essere organizzate tenuto conto delle seguenti indicazioni: **a)** adozione di metodi di lavoro che implicano una minore esposizione al rumore; **b)** scelta di attrezzature di lavoro adeguate, tenuto conto del lavoro da svolgere, che emettano il minor rumore possibile; **c)** riduzione del rumore mediante una migliore organizzazione del lavoro attraverso la limitazione e della durata e dell'intensità dell'esposizione e l'adozione di orari di lavoro appropriati, con sufficienti periodi di riposo; **d)** adozione di opportuni programmi di manutenzione delle attrezzature e macchine di lavoro, del luogo di lavoro e dei sistemi sul posto di lavoro; **e)** progettazione della struttura dei luoghi e dei posti di lavoro al fine di ridurre l'esposizione al rumore dei lavoratori; **f)** adozione di misure tecniche per il contenimento del rumore trasmesso per via aerea, quali schermature, involucri o rivestimenti realizzati con materiali fonoassorbenti; **g)** adozione di misure tecniche per il contenimento del rumore strutturale, quali sistemi di smorzamento o di isolamento; **h)** locali di riposo messi a disposizione ai lavoratori con rumorosità ridotta a un livello compatibile con il loro scopo e le loro condizioni di utilizzo.

- 8) Vibrazioni;

Attività con esposizione dei lavoratori a vibrazioni. Per tutti i dettagli inerenti l'analisi del rischio (schede di valutazione, ecc) si rimanda al documento di valutazione specifico.

Misure Preventive e Protettive relative al rischio:

Misure tecniche e organizzative:

Misure generali. I rischi, derivanti dall'esposizione dei lavoratori a vibrazioni, devono essere eliminati alla fonte o ridotti al minimo.

Misure Preventive e Protettive relative alla Macchina:

- 1) Autocarro con cestello: misure preventive e protettive;

Prescrizioni Esecutive:

Prima dell'uso: **1)** verificare la posizione delle linee elettriche che possano interferire con le manovre; **2)** verificare l'idoneità dei percorsi; **3)** verificare il funzionamento dei dispositivi di manovra; **4)** verificare che il cestello sia munito di parapetto su tutti i lati verso il vuoto.

Durante l'uso: **1)** posizionare il carro su terreno solido ed in posizione orizzontale, controllando con

la livella o il pendolino; **2)** utilizzare gli appositi stabilizzatori; **3)** le manovre devono essere eseguite con i comandi posti nel cestello; **4)** salire o scendere solo con il cestello in posizione di riposo; **5)** durante gli spostamenti portare in posizione di riposo ed evacuare il cestello; **6)** non sovraccaricare il cestello; **7)** non aggiungere sovrastrutture al cestello; **8)** l'area sottostante la zona operativa del cestello deve essere opportunamente delimitata; **9)** utilizzare i dispositivi di protezione individuale anticaduta, da collegare agli appositi attacchi; **10)** segnalare tempestivamente eventuali gravi malfunzionamenti; **11)** eseguire il rifornimento di carburante a motore spento e non fumare.

Dopo l'uso: **1)** posizionare correttamente il mezzo portando il cestello in posizione di riposo ed azionando il freno di stazionamento; **2)** lasciare sempre la macchina in perfetta efficienza, curandone la pulizia e la manutenzione secondo le indicazioni del costruttore.

Riferimenti Normativi:

D.Lgs. 9 aprile 2008 n.81, Titolo III, Capo 1; D.Lgs. 9 aprile 2008 n.81, Allegato 6.

- 2) DPI: operatore autocarro con cestello;

Prescrizioni Organizzative:

Devono essere forniti all'operatore adeguati dispositivi di protezione individuale: **a)** casco; **b)** calzature di sicurezza; **c)** guanti; **d)** indumenti protettivi; **e)** attrezzatura anticaduta.

Autocarro con gru

L'autocarro è un mezzo d'opera utilizzato per il trasporto di materiali da costruzione e il carico e lo scarico degli stessi mediante gru

Rischi generati dall'uso della Macchina:

- 1) Cesoiamenti, stritolamenti;
- 2) Elettrocuzione;
Elettrocuzione per contatto diretto o indiretto con parti dell'impianto elettrico in tensione o folgorazione dovuta a caduta di fulmini in prossimità del lavoratore.
- 3) Getti, schizzi;
- 4) Inalazione polveri, fibre;
- 5) Incendi, esplosioni;
- 6) Investimento, ribaltamento;
- 7) Rumore;
Attività con esposizione dei lavoratori a rumore. Per tutti i dettagli inerenti l'analisi del rischio (schede di valutazione, dispositivi di protezione individuale, ecc) si rimanda al documento di valutazione specifico.

Misure Preventive e Protettive relative al rischio:

Misure tecniche e organizzative:

Organizzazione del lavoro. Le attività lavorative devono essere organizzate tenuto conto delle seguenti indicazioni: **a)** adozione di metodi di lavoro che implicano una minore esposizione al rumore; **b)** scelta di attrezzature di lavoro adeguate, tenuto conto del lavoro da svolgere, che emettano il minor rumore possibile; **c)** riduzione del rumore mediante una migliore organizzazione del lavoro attraverso la limitazione e della durata e dell'intensità dell'esposizione e l'adozione di orari di lavoro appropriati, con sufficienti periodi di riposo; **d)** adozione di opportuni programmi di manutenzione delle attrezzature e macchine di lavoro, del luogo di lavoro e dei sistemi sul posto di lavoro; **e)** progettazione della struttura dei luoghi e dei posti di lavoro al fine di ridurre l'esposizione al rumore dei lavoratori; **f)** adozione di misure tecniche per il contenimento del rumore trasmesso per via aerea, quali schermature, involucri o rivestimenti realizzati con materiali fonoassorbenti; **g)** adozione di misure tecniche per il contenimento del rumore strutturale, quali sistemi di smorzamento o di isolamento; **h)** locali di riposo messi a disposizione ai lavoratori con rumorosità ridotta a un livello compatibile con il loro scopo e le loro condizioni di utilizzo.

- 8) Urti, colpi, impatti, compressioni;
- 9) Vibrazioni;

Attività con esposizione dei lavoratori a vibrazioni. Per tutti i dettagli inerenti l'analisi del rischio (schede di valutazione, ecc) si rimanda al documento di valutazione specifico.

Misure Preventive e Protettive relative al rischio:

Misure tecniche e organizzative:

Misure generali. I rischi, derivanti dall'esposizione dei lavoratori a vibrazioni, devono essere eliminati alla fonte o ridotti al minimo.

Misure Preventive e Protettive relative alla Macchina:

- 1) Autocarro con gru: misure preventive e protettive;

Prescrizioni Esecutive:

Prima dell'uso: **1)** verificare accuratamente l'efficienza dei dispositivi frenanti e di tutti i comandi in genere; **2)** verificare l'efficienza delle luci, dei dispositivi di segnalazione acustici e luminosi; **3)** garantire la visibilità del posto di guida; **4)** controllare che i percorsi in cantiere siano adeguati per la stabilità del mezzo; **5)** verificare che nella zona di lavoro non vi siano linee elettriche aeree che possano interferire con le manovre; **6)** verificare l'integrità dei tubi flessibili e dell'impianto oleodinamico in genere; **7)** ampliare con apposite plance la superficie di appoggio degli stabilizzatori; **8)** verificare l'efficienza della gru, compresa la sicura del gancio; **9)** verificare la presenza in cabina di un estintore.

Durante l'uso: **1)** adeguare la velocità ai limiti stabiliti in cantiere e transitare a passo d'uomo in prossimità dei posti di lavoro; **2)** non azionare la gru con il mezzo in posizione inclinata; **3)** non superare la portata massima e del mezzo e dell'apparecchio di sollevamento; **4)** non superare l'ingombro massimo; **5)** posizionare e fissare adeguatamente il carico in modo che risulti ben distribuito e che non possa subire spostamenti durante il trasporto; **6)** assicurarsi della corretta chiusura delle sponde; **7)** durante i rifornimenti di carburante spegnere il motore e non fumare; **8)** segnalare tempestivamente eventuali malfunzionamenti o situazioni pericolose; **9)** utilizzare adeguati accessori di sollevamento; **10)** mantenere i comandi puliti da grasso e olio; **11)** in caso di visibilità insufficiente richiedere l'aiuto di personale per eseguire le manovre.

Dopo l'uso: **1)** eseguire le operazioni di revisione e manutenzione necessarie al reimpiego a motore spento; **2)** posizionare correttamente il braccio della gru e bloccarlo in posizione di riposo; **3)** pulire convenientemente il mezzo; **4)** segnalare eventuali guasti.

Riferimenti Normativi:

D.Lgs. 9 aprile 2008 n.81, Titolo III, Capo 1; D.Lgs. 9 aprile 2008 n.81, Allegato 6.

- 2) DPI: operatore autocarro con gru;

Prescrizioni Organizzative:

Devono essere forniti all'operatore adeguati dispositivi di protezione individuale: **a)** casco; **b)** calzature di sicurezza; **c)** guanti; **d)** indumenti protettivi; **e)** otoprotettori.

Autogrù

L'autogrù è un mezzo d'opera dotato di braccio allungabile per la movimentazione, il sollevamento e il posizionamento di materiali, di componenti di macchine, di attrezzature, di parti d'opera ecc.

Rischi generati dall'uso della Macchina:

- 1) Cesoiamenti, stritolamenti;
- 2) Elettrocuzione;
- 3) Getti, schizzi;
- 4) Incendi, esplosioni;
- 5) Investimento, ribaltamento;
- 6) Punture, tagli, abrasioni;
- 7) Rumore;

Attività con esposizione dei lavoratori a rumore. Per tutti i dettagli inerenti l'analisi del rischio (schede di valutazione, dispositivi di protezione individuale, ecc) si rimanda al documento di valutazione specifico.

Misure Preventive e Protettive relative al rischio:

Misure tecniche e organizzative:

Organizzazione del lavoro. Le attività lavorative devono essere organizzate tenuto conto delle seguenti indicazioni: **a)** adozione di metodi di lavoro che implicano una minore esposizione al rumore; **b)** scelta di attrezzature di lavoro adeguate, tenuto conto del lavoro da svolgere, che emettano il minor rumore possibile; **c)** riduzione del rumore mediante una migliore organizzazione del lavoro attraverso la limitazione e della durata e dell'intensità dell'esposizione e l'adozione di orari di lavoro appropriati, con sufficienti periodi di riposo; **d)** adozione di opportuni programmi di manutenzione delle attrezzature e macchine di lavoro, del luogo di lavoro e dei sistemi sul posto di lavoro; **e)** progettazione della struttura dei luoghi e dei posti di lavoro al fine di ridurre l'esposizione al rumore dei lavoratori; **f)** adozione di misure tecniche per il contenimento del rumore trasmesso per via aerea, quali schermature, involucri o rivestimenti realizzati con materiali fonoassorbenti; **g)** adozione di misure tecniche per il contenimento del rumore strutturale, quali sistemi di smorzamento o di isolamento; **h)** locali di riposo messi a disposizione ai lavoratori con rumorosità ridotta a un livello compatibile con il loro scopo e le loro condizioni di utilizzo.

- 8) Urti, colpi, impatti, compressioni;
- 9) Vibrazioni;

Attività con esposizione dei lavoratori a vibrazioni. Per tutti i dettagli inerenti l'analisi del rischio (schede di valutazione, ecc) si rimanda al documento di valutazione specifico.

Misure Preventive e Protettive relative al rischio:

Misure tecniche e organizzative:

Misure generali. I rischi, derivanti dall'esposizione dei lavoratori a vibrazioni, devono essere eliminati alla fonte o ridotti al minimo.

Misure Preventive e Protettive relative alla Macchina:

- 1) Autogrù: misure preventive e protettive;

Prescrizioni Esecutive:

Prima dell'uso: **1)** verificare che nella zona di lavoro non vi siano linee elettriche aeree che possano interferire con le manovre; **2)** controllare i percorsi e le aree di manovra, approntando gli eventuali rafforzamenti; **3)** verificare l'efficienza dei comandi; **4)** ampliare con apposite plance la superficie di appoggio degli stabilizzatori; **5)** verificare che la macchina sia posizionata in modo da lasciare lo spazio sufficiente per il passaggio pedonale o delimitare la zona d'intervento; **6)** verificare la presenza in cabina di un estintore.

Durante l'uso: **1)** segnalare l'operatività del mezzo col girofaro; **2)** preavvisare l'inizio delle manovre con apposita segnalazione acustica; **3)** attenersi alle segnalazioni per procedere con le manovre; **4)** evitare, nella movimentazione del carico, posti di lavoro e/o di passaggio; **5)** eseguire le operazioni di sollevamento e scarico con le funi in posizione verticale; **6)** illuminare a sufficienza le zone per il lavoro notturno; **7)** segnalare tempestivamente eventuali malfunzionamenti o situazioni pericolose; **8)** non compiere su organi in movimento operazioni di manutenzione; **9)** mantenere i comandi puliti da grasso e olio; **10)** eseguire il rifornimento di carburante a motore spento e non fumare.

Dopo l'uso: **1)** non lasciare nessun carico sospeso; **2)** posizionare correttamente la macchina raccogliendo il braccio telescopico ed azionando il freno di stazionamento; **3)** eseguire le operazioni di revisione e manutenzione necessarie al reimpiego della macchina a motori spenti; **4)** nelle operazioni di manutenzione attenersi alle indicazioni del libretto della macchina.

Riferimenti Normativi:

D.Lgs. 9 aprile 2008 n.81, Titolo III, Capo 1; D.Lgs. 9 aprile 2008 n.81, Allegato 6.

- 2) DPI: operatore autogrù;

Prescrizioni Organizzative:

Devono essere forniti all'operatore adeguati dispositivi di protezione individuale: **a)** casco; **b)** calzature di sicurezza; **c)** otoprotettori; **d)** guanti; **e)** indumenti protettivi.

Autogrù

L'autogrù è un mezzo d'opera su gomma, costituito essenzialmente da una cabina, destinata ad accogliere il conducente, ed un apparecchio di sollevamento azionato direttamente dalla suddetta cabina o da apposita postazione. Il suo impiego in cantiere può essere il più disparato, data la versatilità del mezzo e le differenti potenzialità dei tipi in commercio, e può andare dal sollevamento (e posizionamento) dei componenti della gru, a quello di macchine o dei semplici materiali da costruzione, ecc.

Rischi generati dall'uso della Macchina:

- 1) Cesoiamenti, stritolamenti;
- 2) Elettrocuzione;
- 3) Inalazione polveri, fibre;
- 4) Incendi, esplosioni;
- 5) Investimento, ribaltamento;
- 6) Irritazioni cutanee, reazioni allergiche;
- 7) Movimentazione manuale dei carichi;
- 8) Punture, tagli, abrasioni;
- 9) Rumore;

Attività con esposizione dei lavoratori a rumore. Per tutti i dettagli inerenti l'analisi del rischio (schede di valutazione, dispositivi di protezione individuale, ecc) si rimanda al documento di valutazione specifico.

Misure Preventive e Protettive relative al rischio:

Misure tecniche e organizzative:

Organizzazione del lavoro. Le attività lavorative devono essere organizzate tenuto conto delle seguenti indicazioni: **a)** adozione di metodi di lavoro che implicano una minore esposizione al rumore; **b)** scelta di attrezzature di lavoro adeguate, tenuto conto del lavoro da svolgere, che emettano il minor rumore possibile; **c)** riduzione del rumore mediante una migliore organizzazione del lavoro attraverso la limitazione e della durata e dell'intensità dell'esposizione e l'adozione di orari di lavoro appropriati, con sufficienti periodi di riposo; **d)** adozione di opportuni programmi di manutenzione delle attrezzature e macchine di lavoro, del luogo di lavoro e dei sistemi sul posto di lavoro; **e)** progettazione della struttura dei luoghi e dei posti di lavoro al fine di ridurre l'esposizione al rumore dei lavoratori; **f)** adozione di misure tecniche per il contenimento del rumore trasmesso per via aerea, quali schermature, involucri o rivestimenti realizzati con materiali fonoassorbenti; **g)** adozione di misure tecniche per il contenimento del rumore strutturale, quali sistemi di smorzamento o di isolamento; **h)** locali di riposo messi a disposizione ai lavoratori con rumorosità ridotta a un livello compatibile con il loro scopo e le loro condizioni di utilizzo.

- 10) Scivolamenti, cadute a livello;
- 11) Urti, colpi, impatti, compressioni;
- 12) Vibrazioni;

Attività con esposizione dei lavoratori a vibrazioni. Per tutti i dettagli inerenti l'analisi del rischio (schede di valutazione, ecc) si rimanda al documento di valutazione specifico.

Misure Preventive e Protettive relative al rischio:

Misure tecniche e organizzative:

Misure generali. I rischi, derivanti dall'esposizione dei lavoratori a vibrazioni, devono essere eliminati alla fonte o ridotti al minimo.

Misure Preventive e Protettive relative alla Macchina:

- 1) Autogrù: misure preventive e protettive;

Prescrizioni Esecutive:

Prima dell'uso: **1)** Controlla tutti i dispositivi di segnalazione (acustici e luminosi) e i gruppi ottici di illuminazione; **2)** Controlla tutti i comandi e i dispositivi frenanti; **3)** Disponi affinché la visibilità del posto di guida sia ottimale; **4)** Verifica che siano correttamente disposte tutte le protezioni da organi in movimento; **5)** Controlla i percorsi e le aree di manovra richiedendo, se necessario, la predisposizione di adeguati rafforzamenti; **6)** Nel cantiere procedi a velocità moderata, nel rispetto dei limiti ivi stabiliti; **7)** In prossimità dei posti di lavoro procedi a passo d'uomo; **8)** Controlla che lungo i percorsi carrabili del cantiere e, in particolare, nella zona di lavoro non vi sia la presenza di sottoservizi (cavi, tubazioni, ecc. per il passaggio di gas, energia elettrica, acqua, fognature, linee telefoniche, ecc.); **9)** Se devi effettuare manovre in spazi ristretti o in condizioni di limitata visibilità, richiedi l'intervento di personale a terra; **10)** Durante gli spostamenti del mezzo e durante le manovre di sollevamento, aziona il girofaro; **11)** Evita, se non esplicitamente consentito, di transitare o fermarti in prossimità del bordo degli scavi; **12)** Accertati che il mezzo sia posizionato in maniera da consentire il passaggio pedonale e, comunque, provvedi a delimitare il raggio d'azione del mezzo; **13)** Stabilizza il mezzo utilizzando gli appositi stabilizzatori e, ove necessario, provvedi ad ampliarne l'appoggio con basi dotate adeguata resistenza; **14)** Verifica che non vi siano linee elettriche interferenti l'area di manovra del mezzo.

Durante l'uso: **1)** Annuncia l'inizio delle manovre di sollevamento mediante l'apposito segnalatore acustico; **2)** Durante il lavoro notturno utilizza gli appositi dispositivi di illuminazione; **3)** Il sollevamento e/o lo scarico deve essere sempre effettuato con le funi in posizione verticale; **4)** Atteniti alle indicazioni del personale a terra durante le operazioni di sollevamento e spostamento del carico; **5)** Evita di far transitare il carico al di sopra di postazioni di lavoro e/o passaggio; **6)** Cura la strumentazione ed i comandi, mantenendoli sempre puliti e privi di grasso, ecc.; **7)** Evita assolutamente di effettuare manutenzioni su organi in movimento; **8)** Durante i rifornimenti, spegni il motore, evita di fumare ed accertati dell'assenza di fiamme libere in adiacenza del mezzo; **9)** Informa tempestivamente il preposto e/o il datore di lavoro, di malfunzionamenti o pericoli che dovessero evidenziarsi durante il lavoro.

Dopo l'uso: **1)** Evita di lasciare carichi sospesi; **2)** Ritira il braccio telescopico e accertati di aver azionato il freno di stazionamento; **3)** Effettua tutte le operazioni di revisione e manutenzione della macchina secondo quanto indicato nel libretto del mezzo e sempre dopo esserti accertato che i motori siano spenti e non riavviabili da terzi accidentalmente.

Riferimenti Normativi:

D.M. 12 settembre 1959; Legge 1 marzo 1968 n.186; D.P.R. 24 luglio 1996 n.459; CEI 34-34; D.Lgs. 9 aprile 2008 n. 81, Art. 70; D.Lgs. 9 aprile 2008 n. 81, Allegato 6.

- 2) DPI: operatore autogrù;

Prescrizioni Organizzative:

Devono essere forniti al lavoratore adeguati dispositivi di protezione individuale: **a)** casco; **b)** calzature di sicurezza; **c)** otoprotettori; **d)** guanti; **e)** indumenti protettivi (tute).

Attrezzi utilizzati dall'operatore:

a) Attrezzi manuali;

Rischi generati dall'uso degli attrezzi:

Punture, tagli, abrasioni; Urti, colpi, impatti, compressioni.

Carrello elevatore

Il carrello elevatore è una macchina su gomma utilizzata per il trasporto di materiali e costituita da una cabina, destinata ad accogliere il conducente, ed un attrezzo (forche) per il sollevamento e trasporto materiali.

Rischi generati dall'uso della Macchina:

- 1) Caduta dall'alto;
- 2) Caduta di materiale dall'alto o a livello;
- 3) Cesoiamenti, stritolamenti;
- 4) Elettrocuzione;
- 5) Inalazione fumi, gas, vapori;
- 6) Incendi, esplosioni;
- 7) Investimento, ribaltamento;
- 8) Irritazioni cutanee, reazioni allergiche;
- 9) Movimentazione manuale dei carichi;
- 10) Punture, tagli, abrasioni;
- 11) Rumore;

Attività con esposizione dei lavoratori a rumore. Per tutti i dettagli inerenti l'analisi del rischio (schede di valutazione, dispositivi di protezione individuale, ecc) si rimanda al documento di valutazione specifico.

Misure Preventive e Protettive relative al rischio:

Misure tecniche e organizzative:

Organizzazione del lavoro. Le attività lavorative devono essere organizzate tenuto conto delle seguenti indicazioni: **a)** adozione di metodi di lavoro che implicano una minore esposizione al rumore; **b)** scelta di attrezzature di lavoro adeguate, tenuto conto del lavoro da svolgere, che emettano il minor rumore possibile; **c)** riduzione del rumore mediante una migliore organizzazione del lavoro attraverso la limitazione e della durata e dell'intensità dell'esposizione e l'adozione di orari di lavoro appropriati, con sufficienti periodi di riposo; **d)** adozione di opportuni programmi di manutenzione delle attrezzature e macchine di lavoro, del luogo di lavoro e dei sistemi sul posto di lavoro; **e)** progettazione della struttura dei luoghi e dei posti di lavoro al fine di ridurre l'esposizione al rumore dei lavoratori; **f)** adozione di misure tecniche per il contenimento del rumore trasmesso per via aerea, quali schermature, involucri o rivestimenti realizzati con materiali fonoassorbenti; **g)** adozione di misure tecniche per il contenimento del rumore strutturale, quali sistemi di smorzamento o di isolamento; **h)** locali di riposo messi a disposizione ai lavoratori con rumorosità ridotta a un livello compatibile con il loro scopo e le loro condizioni di utilizzo.

- 12) Scivolamenti, cadute a livello;
- 13) Urti, colpi, impatti, compressioni;
- 14) Vibrazioni;

Attività con esposizione dei lavoratori a vibrazioni. Per tutti i dettagli inerenti l'analisi del rischio (schede di valutazione, ecc) si rimanda al documento di valutazione specifico.

Misure Preventive e Protettive relative al rischio:

Misure tecniche e organizzative:

Misure generali. I rischi, derivanti dall'esposizione dei lavoratori a vibrazioni, devono essere eliminati alla fonte o ridotti al minimo.

Organizzazione del lavoro. Le attività lavorative devono essere organizzate tenuto conto delle seguenti indicazioni: **a)** i metodi di lavoro adottati devono essere quelli che richiedono la minore esposizione a vibrazioni meccaniche; **b)** la durata e l'intensità dell'esposizione a vibrazioni meccaniche deve essere opportunamente limitata al minimo necessario per le esigenze della lavorazione; **c)** l'orario di lavoro deve essere organizzato in maniera appropriata al tipo di lavoro da svolgere; **d)** devono essere previsti adeguati periodi di riposo in funzione del tipo di lavoro da svolgere.

Attrezzature di lavoro. Le attrezzature di lavoro impiegate devono: **a)** essere adeguate al lavoro da svolgere; **b)** essere concepite nel rispetto dei principi ergonomici; **c)** produrre il minor livello possibile di vibrazioni, tenuto conto del lavoro da svolgere; **d)** essere soggette ad adeguati programmi di manutenzione.

Dispositivi di protezione individuale:

Indumenti per la protezione dal freddo e dall'umidità, dispositivi di smorzamento che attenuano la vibrazione trasmessa al corpo intero (piedi o parte seduta del lavoratore), sedili ammortizzanti che attenuano la vibrazione trasmessa al corpo intero (parte seduta del lavoratore).

Misure Preventive e Protettive relative alla Macchina:

- 1) Carrello elevatore: misure preventive e protettive;

Prescrizioni Esecutive:

Prima dell'uso: **1)** Controlla tutti i dispositivi di segnalazione (acustici e luminosi) e i gruppi ottici di illuminazione; **2)** Controlla tutti i comandi e i dispositivi frenanti; **3)** Disponi affinché la visibilità del posto di guida sia ottimale; **4)** Verifica che siano correttamente disposte tutte le protezioni da organi in movimento; **5)** Controlla i percorsi e le aree di manovra richiedendo, se necessario, la predisposizione di adeguati rafforzamenti; **6)** Nel cantiere procedi a velocità moderata, nel rispetto dei limiti ivi stabiliti; **7)** In prossimità dei posti di lavoro procedi a passo d'uomo; **8)** Controlla che lungo i percorsi carrabili del cantiere e, in particolare, nella zona di lavoro non vi sia la presenza di sottoservizi (cavi, tubazioni, ecc. per il passaggio di gas, energia elettrica, acqua, fognature, linee telefoniche, ecc.); **9)** Se devi effettuare manovre in spazi ristretti o in condizioni di limitata visibilità, richiedi l'intervento di personale a terra; **10)** Durante gli spostamenti del mezzo e durante le manovre di sollevamento, aziona il girofaro; **11)** Evita, se non esplicitamente consentito, di transitare o fermarti in prossimità del bordo degli scavi; **12)** Accertati che il mezzo sia posizionato in maniera da consentire il passaggio pedonale e, comunque, provvedi a delimitare il raggio d'azione del mezzo; **13)** Verifica che non vi siano linee elettriche interferenti l'area di manovra del mezzo.

Durante l'uso: **1)** Annuncia l'inizio delle manovre di sollevamento e trasporto mediante l'apposito segnalatore acustico; **2)** Durante il lavoro notturno utilizza gli appositi dispositivi di illuminazione; **3)** Mantieni in basso la posizione della forche, sia negli spostamenti a vuoto che con il carico; **4)** Disponi il carico sulle forche (quantità e assetto) in funzione delle condizioni del percorso (presenza di accidentalità, inclinazione longitudinale e trasversale, ecc.), senza mai superare il carico massimo consentito; **5)** Cura particolare attenzione allo stoccaggio dei materiali movimentati, disponendoli in maniera stabile ed ordinata; **6)** Impedisci a chiunque l'accesso a bordo del mezzo, ed evita assolutamente di utilizzare le forche per sollevare persone; **7)** Evita di traslare il carico, durante la sua movimentazione, al di sopra di postazioni di lavoro e/o passaggio; **8)** Cura la strumentazione ed i comandi, mantenendoli sempre puliti e privi di grasso, ecc.; **9)** Evita assolutamente di effettuare manutenzioni su organi in movimento; **10)** Durante i rifornimenti, spegni il motore, evita di fumare ed accertati dell'assenza di fiamme libere in adiacenza del mezzo; **11)** Informa tempestivamente il preposto e/o il datore di lavoro, di malfunzionamenti o pericoli che dovessero evidenziarsi durante il lavoro.

Dopo l'uso: **1)** Evita di lasciare carichi sospesi in posizione elevata; riporta in basso la posizione della forche e accertati di aver azionato il freno di stazionamento; **2)** Effettua tutte le operazioni di revisione e manutenzione della macchina secondo quanto indicato nel libretto del mezzo e sempre dopo esserti accertato che i motori siano spenti e non riavviabili da terzi accidentalmente.

Riferimenti Normativi:

Legge 1 marzo 1968 n.186; D.P.R. 24 luglio 1996 n.459; CEI 34-34; D.Lgs. 9 aprile 2008 n. 81, Art. 70; D.Lgs. 9 aprile 2008 n. 81, Allegato 6.

- 2) DPI: operatore carrello elevatore;

Prescrizioni Organizzative:

Devono essere forniti al lavoratore adeguati dispositivi di protezione individuale: **a)** casco; **b)** calzature di sicurezza; **c)** guanti; **d)** indumenti protettivi (tute).

Dumper

Il dumper è una macchina utilizzata esclusivamente per il trasporto e lo scarico del materiale, costituita da un corpo semovente su ruote, munito di un cassone.

Lo scarico del materiale può avvenire posteriormente o lateralmente mediante appositi dispositivi oppure semplicemente a gravità. Il telaio della macchina può essere rigido o articolato intorno ad un asse verticale. In alcuni tipi di dumper, al fine di facilitare la manovra di scarico o distribuzione del materiale, il posto di guida ed i relativi comandi possono essere reversibili.

Rischi generati dall'uso della Macchina:

- 1) Caduta dall'alto;
2) Caduta di materiale dall'alto o a livello;

- 3) Cesoiamenti, stritolamenti;
- 4) Elettrocuzione;
- 5) Inalazione polveri, fibre;
- 6) Incendi, esplosioni;
- 7) Investimento, ribaltamento;
- 8) Irritazioni cutanee, reazioni allergiche;
- 9) Movimentazione manuale dei carichi;
- 10) Rumore;

Attività con esposizione dei lavoratori a rumore. Per tutti i dettagli inerenti l'analisi del rischio (schede di valutazione, dispositivi di protezione individuale, ecc) si rimanda al documento di valutazione specifico.

Misure Preventive e Protettive relative al rischio:

Misure tecniche e organizzative:

Organizzazione del lavoro. Le attività lavorative devono essere organizzate tenuto conto delle seguenti indicazioni: **a)** adozione di metodi di lavoro che implicano una minore esposizione al rumore; **b)** scelta di attrezzature di lavoro adeguate, tenuto conto del lavoro da svolgere, che emettano il minor rumore possibile; **c)** riduzione del rumore mediante una migliore organizzazione del lavoro attraverso la limitazione e della durata e dell'intensità dell'esposizione e l'adozione di orari di lavoro appropriati, con sufficienti periodi di riposo; **d)** adozione di opportuni programmi di manutenzione delle attrezzature e macchine di lavoro, del luogo di lavoro e dei sistemi sul posto di lavoro; **e)** progettazione della struttura dei luoghi e dei posti di lavoro al fine di ridurre l'esposizione al rumore dei lavoratori; **f)** adozione di misure tecniche per il contenimento del rumore trasmesso per via aerea, quali schermature, involucri o rivestimenti realizzati con materiali fonoassorbenti; **g)** adozione di misure tecniche per il contenimento del rumore strutturale, quali sistemi di smorzamento o di isolamento; **h)** locali di riposo messi a disposizione ai lavoratori con rumorosità ridotta a un livello compatibile con il loro scopo e le loro condizioni di utilizzo.

Segnalazione e delimitazione dell'ambiente di lavoro. I luoghi di lavoro devono avere i seguenti requisiti: **a)** indicazione, con appositi segnali, dei luoghi di lavoro dove i lavoratori sono esposti ad un rumore al di sopra dei valori superiori di azione; **b)** ove ciò è tecnicamente possibile e giustificato dal rischio, delimitazione e accesso limitato delle aree, dove i lavoratori sono esposti ad un rumore al di sopra dei valori superiori di azione.

- 11) Scivolamenti, cadute a livello;
- 12) Urti, colpi, impatti, compressioni;
- 13) Vibrazioni;

Attività con esposizione dei lavoratori a vibrazioni. Per tutti i dettagli inerenti l'analisi del rischio (schede di valutazione, ecc) si rimanda al documento di valutazione specifico.

Misure Preventive e Protettive relative al rischio:

Misure tecniche e organizzative:

Misure generali. I rischi, derivanti dall'esposizione dei lavoratori a vibrazioni, devono essere eliminati alla fonte o ridotti al minimo.

Organizzazione del lavoro. Le attività lavorative devono essere organizzate tenuto conto delle seguenti indicazioni: **a)** i metodi di lavoro adottati devono essere quelli che richiedono la minore esposizione a vibrazioni meccaniche; **b)** la durata e l'intensità dell'esposizione a vibrazioni meccaniche deve essere opportunamente limitata al minimo necessario per le esigenze della lavorazione; **c)** l'orario di lavoro deve essere organizzato in maniera appropriata al tipo di lavoro da svolgere; **d)** devono essere previsti adeguati periodi di riposo in funzione del tipo di lavoro da svolgere.

Attrezzature di lavoro. Le attrezzature di lavoro impiegate devono: **a)** essere adeguate al lavoro da svolgere; **b)** essere concepite nel rispetto dei principi ergonomici; **c)** produrre il minor livello possibile di vibrazioni, tenuto conto del lavoro da svolgere; **d)** essere soggette ad adeguati programmi di manutenzione.

Dispositivi di protezione individuale:

Indumenti per la protezione dal freddo e dall'umidità, dispositivi di smorzamento che attenuano la vibrazione trasmessa al corpo intero (piedi o parte seduta del lavoratore), sedili ammortizzanti che attenuano la vibrazione trasmessa al corpo intero (parte seduta del lavoratore).

Misure Preventive e Protettive relative alla Macchina:

- 1) Dumper: misure preventive e protettive;

Prescrizioni Esecutive:

Prima dell'uso: **1)** Controlla tutti i dispositivi di segnalazione (acustici e luminosi) e i gruppi ottici di illuminazione; **2)** Controlla tutti i comandi e i dispositivi frenanti; **3)** Nel cantiere procedi a velocità moderata, nel rispetto dei limiti ivi stabiliti; in prossimità dei posti di lavoro procedi a passo d'uomo;

4) Controlla i percorsi e le aree di manovra richiedendo, se necessario, la predisposizione di adeguati rafforzamenti; **5)** Durante gli spostamenti del mezzo, aziona il girofaro; **6)** Controlla che lungo i percorsi carrabili del cantiere e, in particolare, nella zona di lavoro non vi sia la presenza di sottoservizi (cavi, tubazioni, ecc. per il passaggio di gas, energia elettrica, acqua, fognature, linee telefoniche, ecc.); **7)** Se devi effettuare manovre in spazi ristretti o in condizioni di limitata visibilità, richiedi l'intervento di personale a terra.

Durante l'uso: **1)** Impedisci a chiunque di farsi trasportare all'interno del cassone; **2)** Evita di percorrere in retromarcia lunghi percorsi; **3)** Effettua gli spostamenti con il cassone in posizione di riposo; **4)** Evita assolutamente di azionare il ribaltabile se il mezzo è in posizione inclinata o in condizioni di stabilità precaria; **5)** Provedi a delimitare il raggio d'azione del mezzo; **6)** Cura la strumentazione ed i comandi, mantenendoli sempre puliti e privi di grasso, ecc.; **7)** Evita assolutamente di effettuare manutenzioni su organi in movimento; **8)** Durante i rifornimenti, spegni il motore, evita di fumare ed accertati dell'assenza di fiamme libere in adiacenza del mezzo; **9)** Informa tempestivamente il preposto e/o il datore di lavoro, di malfunzionamenti o pericoli che dovessero evidenziarsi durante il lavoro.

Dopo l'uso: **1)** Accertati di aver azionato il freno di stazionamento quando riponi il mezzo; **2)** Effettua tutte le operazioni di revisione e manutenzione della macchina (ponendo particolare attenzione ai freni ed ai pneumatici) secondo quanto indicato nel libretto del mezzo e sempre dopo esserti accertato che i motori siano spenti e non riavviabili da terzi accidentalmente.

Riferimenti Normativi:

Legge 1 marzo 1968 n.186; D.P.R. 24 luglio 1996 n.459; CEI 34-34; D.Lgs. 9 aprile 2008 n. 81, Art. 70; D.Lgs. 9 aprile 2008 n. 81, Allegato 6.

3) DPI: operatore dumper;

Prescrizioni Organizzative:

Devono essere forniti al lavoratore adeguati dispositivi di protezione individuale: **a)** casco; **b)** calzature di sicurezza; **c)** otoprotettori; **d)** guanti; **e)** maschere (se presenti nell'aria polveri o sostanze nocive); **f)** indumenti protettivi (tute).

Attrezzi utilizzati dall'operatore:

a) Attrezzi manuali;

Rischi generati dall'uso degli attrezzi:

Punture, tagli, abrasioni; Urt

Pala meccanica

La pala meccanica è una macchina utilizzata per lo scavo, carico, sollevamento, trasporto e scarico del materiale. La macchina è costituita da un corpo semovente, su cingoli o su ruote, munita di una benna, nella quale, mediante la spinta della macchina, avviene il caricamento del terreno. Lo scarico può avvenire mediante il rovesciamento della benna, frontalmente, lateralmente o posteriormente. I caricatori su ruote possono essere a telaio rigido o articolato intorno ad un asse verticale. Per particolari lavorazioni la macchina può essere equipaggiata anteriormente con benne speciali e, posteriormente, con attrezzi trainati o portati quali scarificatori, verricelli, ecc.

Rischi generati dall'uso della Macchina:

- 1) Cesoiamenti, stritolamenti;
- 2) Inalazione polveri, fibre;
- 3) Incendi, esplosioni;
- 4) Investimento, ribaltamento;
- 5) Irritazioni cutanee, reazioni allergiche;
- 6) Rumore;

Attività con esposizione dei lavoratori a rumore. Per tutti i dettagli inerenti l'analisi del rischio (schede di valutazione, dispositivi di protezione individuale, ecc) si rimanda al documento di valutazione specifico.

Misure Preventive e Protettive relative al rischio:

Misure tecniche e organizzative:

Organizzazione del lavoro. Le attività lavorative devono essere organizzate tenuto conto delle seguenti indicazioni: **a)** adozione di metodi di lavoro che implicano una minore esposizione al rumore; **b)** scelta di attrezzature di lavoro adeguate, tenuto conto del lavoro da svolgere, che emettano il minor rumore possibile; **c)** riduzione del rumore mediante una migliore organizzazione del lavoro attraverso la limitazione e della durata e dell'intensità dell'esposizione e l'adozione di orari di lavoro appropriati, con sufficienti periodi di riposo; **d)** adozione di opportuni programmi di manutenzione delle attrezzature e macchine di lavoro, del luogo di lavoro e dei sistemi sul posto di lavoro; **e)**

lavoro, di malfunzionamenti o pericoli che dovessero evidenziarsi durante il lavoro.

Dopo l'uso: **1)** Accertati di aver abbassato a terra la benna e di aver azionato il freno di stazionamento ed inserito il blocco dei comandi; **2)** Effettua tutte le operazioni di revisione e manutenzione della macchina secondo quanto indicato nel libretto del mezzo e sempre dopo esserti accertato che i motori siano spenti e non riavviabili da terzi accidentalmente.

Riferimenti Normativi:

Legge 1 marzo 1968 n.186; D.P.R. 24 luglio 1996 n.459; CEI 34-34; D.Lgs. 9 aprile 2008 n. 81, Art. 70; D.Lgs. 9 aprile 2008 n. 81, 6.

2) DPI: operatore pala meccanica;

Prescrizioni Organizzative:

Devono essere forniti al lavoratore adeguati dispositivi di protezione individuale: **a)** casco; **b)** copricapo; **c)** calzature di sicurezza; **d)** maschere (se presenti nell'aria polveri o sostanze nocive); **e)** otoprotettori; **f)** guanti; **g)** indumenti protettivi (tute).

Attrezzi utilizzati dall'operatore:

a) Attrezzi manuali;

Rischi generati dall'uso degli attrezzi:

Punture, tagli, abrasioni; Urti, colpi, impatti, compressioni.

POTENZA SONORA ATTREZZATURE E MACCHINE

(art 190, D.Lgs. 81/2008 e s.m.i.)

ATTREZZATURA	Lavorazioni	Potenza Sonora dB(A)	Scheda
Sega circolare	Montaggio di pilastri in legno; Montaggio di travi in legno; Montaggio di arcarecci in legno; Montaggio di pannelli verticali prefabbricati in legno.	89.9	
Taglierina elettrica	Applicazione esterna di pannelli isolanti su superfici orizzontali e inclinate; Posa di manto di copertura in tegole; Realizzazione di divisori interni in legno; Realizzazione di contropareti e controsoffitti.	89.9	
Trapano elettrico	Montaggio di pilastri in legno; Montaggio di travi in legno; Montaggio di arcarecci in legno; Montaggio di pannelli verticali prefabbricati in legno; Posa di manto di copertura in tegole; Posa moduli fotovoltaici.	90.6	

MACCHINA	Lavorazioni	Potenza Sonora dB(A)	Scheda
Autocarro con cestello	Montaggio di pilastri in legno; Montaggio di travi in legno; Montaggio di arcarecci in legno.	73.7	
Autocarro con gru	Posa moduli fotovoltaici.	77.9	
Autogrù	Montaggio di pilastri in legno; Montaggio di travi in legno; Montaggio di arcarecci in legno; Montaggio di pannelli verticali prefabbricati in legno; Realizzazione di divisori interni in legno.	81.6	

COORDINAMENTO PER USO COMUNE DI

APPRESTAMENTI, ATTREZZATURE, INFRASTRUTTURE, MEZZI E SERVIZI DI PROTEZIONE COLLETTIVA

(punto 2.1.2, lettera f, Allegato XV del D.Lgs. 81/2008)

I RISCHI DOVUTI PER LE INTERFERENZE NELLE DIVERSE LAVORAZIONI SONO ESSENZIALMENTE:

- **Caduta materiale dall'alto:** al fine di ridurre tali rischi verrà fatto obbligo in fase di esecuzione di non effettuare lavorazioni al di sotto di operatori in quota delimitando la zona con transenne mobili e segnali di divieto d'accesso.
- **Investimenti:** il rischio di investimenti di macchine operatrici verrà ridotto delimitando con transenne mobili e segnali di divieto la zona di operazione.
- **Seppellimenti e sprofondamenti:** il rischio verrà ridotto delimitando le zone di scavo con transenne mobili e segnali di divieto, e in fase di scavo sarà previsto un accurato puntellamento ed armatura delle pareti dello scavo.
 - 1) Prima di attivare l'alimentazione elettrica la Ditta dovrà aver provveduto all'installazione del quadro generale di cantiere ad opera di impiantista
 - 2) Il getto con autopompa non è compatibile con altre lavorazioni
 - 3) Il ponteggio dovrà essere completo per tutti i piani di ponte e montato su tutto il perimetro della costruzione, mantenuto a norma di legge e accessibile sino alla fase delle finiture, montato a seguire in alzato l'edificazione del fabbricato con anticipo rispetto ai piani di lavorazione, nella fase di smontaggio non sarà ammessa contemporaneità con altre lavorazioni
 - 4) Vietato eseguire lavorazioni sui piani sostenuti dai puntelli e dai cristi
 - 5) La fase di intonacatura non dovrà essere svolta contemporaneamente ad altre lavorazioni nello stesso vano e nello stesso piano ponte
 - 6) La connessione cronologica tra le varie fasi e sub fasi di lavoro risultante dagli schemi allegati e indicata in ciascuna scheda è prescrizione operativa vincolante
 - 7) Sono valide le prescrizioni operative indicate in ogni scheda relativa alle singole fasi lavorative.

MODALITA' ORGANIZZATIVE DELLA COOPERAZIONE E DELLA RECIPROCA INFORMAZIONE TRA LE IMPRESE/LAVORATORI AUTONOMI

(punto 2.1.2, lettera g, Allegato XV del D.Lgs. 81/2008)

MODALITA' DI COOPERAZIONE

Successivamente alla consegna dei lavori e prima dell'inizio degli stessi, è prevista una riunione tra le varie parti (Committenza, Coordinatore in fase di Esecuzione, Imprese, lavoratori autonomi) in cui saranno discusse le varie parti di questo Piano, le misure attuative dello stesso, le problematiche relative alla presenza di più squadre di lavoratori, l'informazione dei lavoratori.

Saranno anche concordati i tempi di realizzazione dell'opera e l'aggiornamento della riunione periodica di coordinamento, anche se potrà essere richiesta in qualunque momento e da ciascuna delle parti una sua convocazione in caso di necessità.

Durante le lavorazioni, in caso di presenza di più imprese o lavoratori autonomi, si farà sempre riferimento al capo cantiere della ditta appaltatrice.

ORGANIZZAZIONE SERVIZIO DI PRONTO SOCCORSO, ANTINCENDIO ED EVACUAZIONE DEI LAVORATORI

(punto 2.1.2, lettera h, Allegato XV del D.Lgs. 81/2008)

EMERGENZE DURANTE L'ORARIO DI LAVORO

IN CASO DI INCENDIO

RILEVAMENTO E SEGNALAZIONE DI PRINCIPIO DI INCENDIO

Chiunque rilevi un principio di incendio deve, nei limiti delle proprie possibilità e con i mezzi a disposizione (estintori, sabbia, terra. etc.) intervenire per spegnere o circoscrivere l'incendio.

Nel caso che i primi tentativi di spegnimento non riescano o che il principio di incendio sia troppo esteso per poter intervenire isolatamente, deve:

- avvisare immediatamente il Capo cantiere segnalando l'ubicazione dell'incendio;
- rimanere a disposizione nelle vicinanze per collaborare con la squadra di emergenza (almeno il Capo cantiere ed un altro addetto adeguatamente addestrati) qualora non sussistano pericoli gravi ed immediati;
- qualora ci siano infortunati gravi ne dà avviso al Capo cantiere per la chiamata al Pronto Soccorso.

COMPITI DEL CAPO CANTIERE IN CASO DI SEGNALAZIONE DI PRINCIPIO DI INCENDIO

Il Capo cantiere deve:

- immediatamente accertarsi della gravità della situazione;
- nel caso di principio di incendio, interviene con i mezzi di estinzione presenti nel cantiere (estintori, sabbia, terra, acqua, etc.) per spegnere o circoscrivere l'incendio;
- in caso di incendio esteso attivare immediatamente il segnale acustico di ALLARME GENERALE al fine di richiamare nel LUOGO DI RACCOLTA situato all'esterno del cantiere, tutti gli operatori presenti nel cantiere;
- Avvertire telefonicamente i VVF (115)
- impedire l'accesso all'edificio a tutti gli estranei (autisti, personale di ditte terze, etc.) fatta esclusione dell'ambulanza e dei Vigili del Fuoco;
- qualora ci siano infortunati gravi avvisa immediatamente Pronto Soccorso chiamando il 118 e all'arrivo dell'ambulanza indirizza il personale del pronto soccorso sul luogo ove si è verificato l'evento.

COMPITI DELLE PERSONE PRESENTI NEL CANTIERE

Al segnale di chiamata:

- tutto il personale presente nel cantiere deve ordinatamente uscire e andare verso il LUOGO DI RACCOLTA situato all'esterno del cantiere.
- Gli autisti non ingombreranno coi propri mezzi le vie di transito.

COMPORAMENTO DA TENERE IN CASO DI INFORTUNIO GRAVE

COMPITI DEL LAVORATORE PRESENTE SUL LUOGO DELL'INFORTUNIO

Chiunque sia presente all'accadimento di un infortunio grave, deve:

- avvisare immediatamente il Capo cantiere segnalando l'ubicazione dell'infortunato e descrivendo sinteticamente l'accaduto.
- qualora non sussistano pericoli gravi ed immediati rimane a disposizione per prestare soccorso all'infortunato, nei limiti delle proprie conoscenze e capacità.

COMPITI DEL CAPO CANTIERE

Il Capo cantiere al ricevimento della segnalazione di un infortunio si accerta della gravità dell'accadimento ed eventualmente avvisa immediatamente il Pronto Soccorso chiamando il 118.

Nel caso abbia avuto adeguata formazione sulle procedure di pronto soccorso, effettua le procedure di emergenza (pericolo di vita) indicate dal Medico competente.

Ha cura di fare circoscrivere la zona e le attrezzature interessate all'infortunio, evitando di fare effettuare qualunque manomissione, in attesa dei rilievi del caso.

All'arrivo dell'ambulanza la indirizza nel luogo ove si è verificato l'evento.

ISTRUZIONI IN CASO DI PRONTO SOCCORSO CON FUORUSCITA DI SANGUE (EPISTASSI, FERITE)

Cosa deve fare il Capo cantiere in caso di sanguinamento:

1. evitare che altri operai entrino in contatto con il sangue;
2. prima di medicare le ferite o comunque entrare in contatto con il sangue, indossare i guanti di lattice che vanno sempre tenuti nella casetta di pronto soccorso;
3. dopo aver medicato la ferita riporre il materiale utilizzato in un sacchetto impermeabile e richiuderlo con cura
4. lavarsi le mani dopo essersi tolto i guanti qualora venisse casualmente a contatto con il sangue:
5. lavarsi accuratamente le mani

CONCLUSIONI GENERALI

Al presente Piano di Sicurezza e Coordinamento sono allegati i seguenti elaborati, da considerarsi parte integrante del Piano stesso:

- Allegato "A" - Diagramma di Gantt (Cronoprogramma dei lavori);
Allegato "B" - Analisi e valutazione dei rischi (Probabilità ed entità del danno, valutazione dell'esposizione al rumore e alle vibrazioni);
Allegato "C" - Stima dei costi della sicurezza;

Si allegano, altresì:

- Tavole esplicative di progetto;
Fascicolo della manutenzione (per la prevenzione e protezione dei rischi).

SOTTOSCRIZIONE E ACCETTAZIONE DEL PIANO

Il presente Piano di Sicurezza e Coordinamento è stato redatto dal COORDINATORE DELLA SICUREZZA PER LA PROGETTAZIONE, professionista abilitato ai sensi dell'art. 98 del D.Lgs. 81/08 e s.m.i., e costituisce parte integrante del contratto di appalto stipulato con le imprese aggiudicatarie dei lavori.

Il PSC sarà custodito presso il cantiere a disposizione degli organi di vigilanza competenti.

Il Coordinatore della Sicurezza per la Progettazione e la esecuzione

firma

Ing.

Il presente documento con allegato il fascicolo dell'opera, redatti ai sensi dell'art. 91, comma 1 del D.Lgs. 9 aprile 2008, n. 81 e s.m.i. sono stati trasmessi al committente

Il committente

firma

data

.....

Il presente documento, redatto ai sensi dell'art. 100 del D.Lgs. 9 aprile 2008, n. 81 e s.m.i., è trasmesso dal Committente alle seguenti ditte appaltatrici.

Impresa:

firma dell'impresa

data

Impresa:

firma dell'impresa

data

Impresa:

firma dell'impresa

data

Impresa:

firma dell'impresa

data
