

PROG. ESECUTIVO	3.188.000
PROG. PRELIMINARE	1.188.000
PROG. PROGETTO	2.032.000
PROG. COSTI INDIRETTI	1.300.000
PROG. ONERI	2.800.000
PROG. TOTALE	10.000.000

SEZIONE N. : 1
 QT. PROGETTO : 6.539
 DIST. PROG. : 0+400.000
 DIST. S.U.C. : 100.000

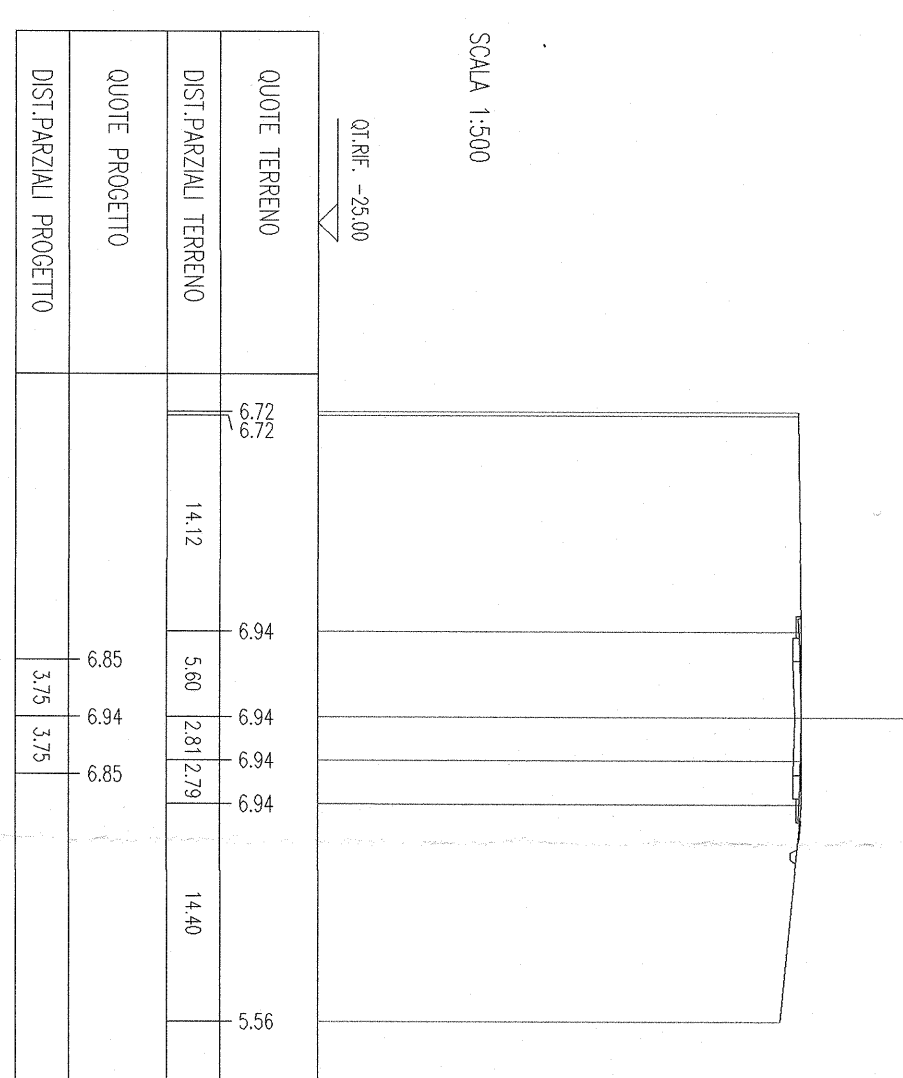

PROG. ESECUTIVO	3.188.000
PROG. PRELIMINARE	1.188.000
PROG. PROGETTO	2.032.000
PROG. COSTI INDIRETTI	1.300.000
PROG. ONERI	2.800.000
PROG. TOTALE	10.000.000

SEZIONE N. : 2
 QT. PROGETTO : 7.039
 DIST. PROG. : 0+100.000
 DIST. S.U.C. : 100.000

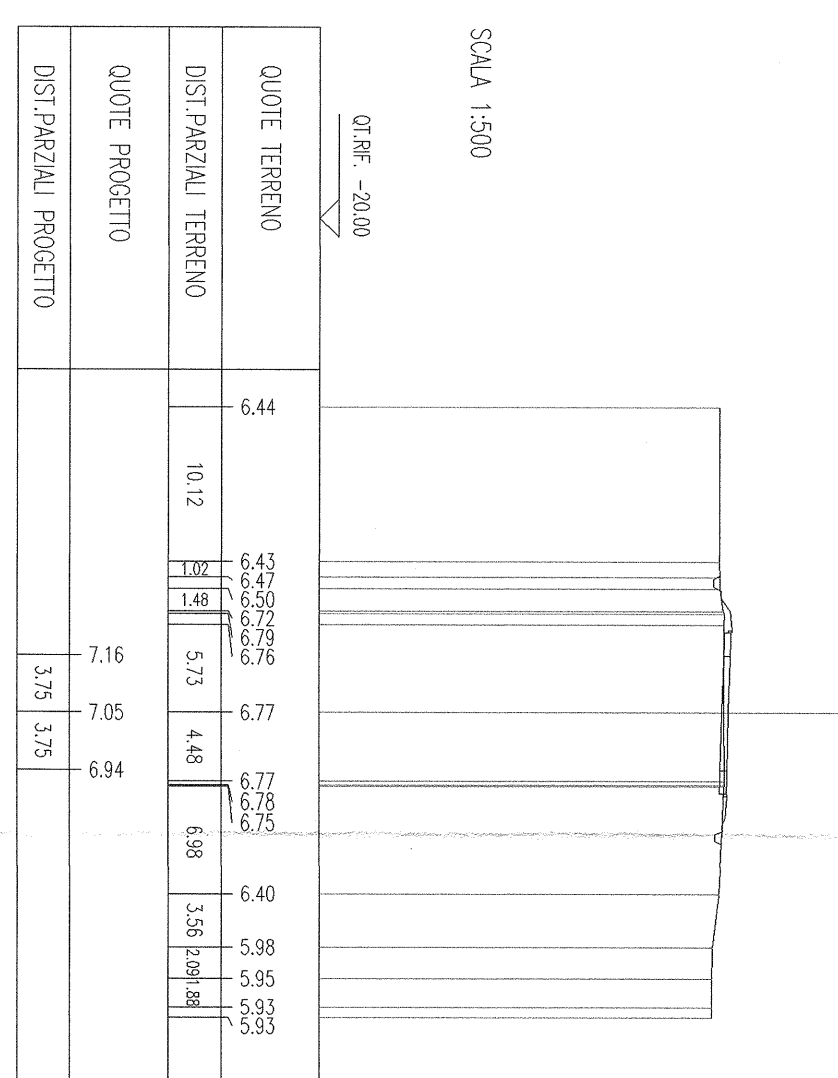

PROG. ESECUTIVO	3.188.000
PROG. PRELIMINARE	1.188.000
PROG. PROGETTO	2.032.000
PROG. COSTI INDIRETTI	1.300.000
PROG. ONERI	2.800.000
PROG. TOTALE	10.000.000

SEZIONE N. : 3
 QT. PROGETTO : 7.160
 DIST. PROG. : 0+200.000
 DIST. S.U.C. : 100.000

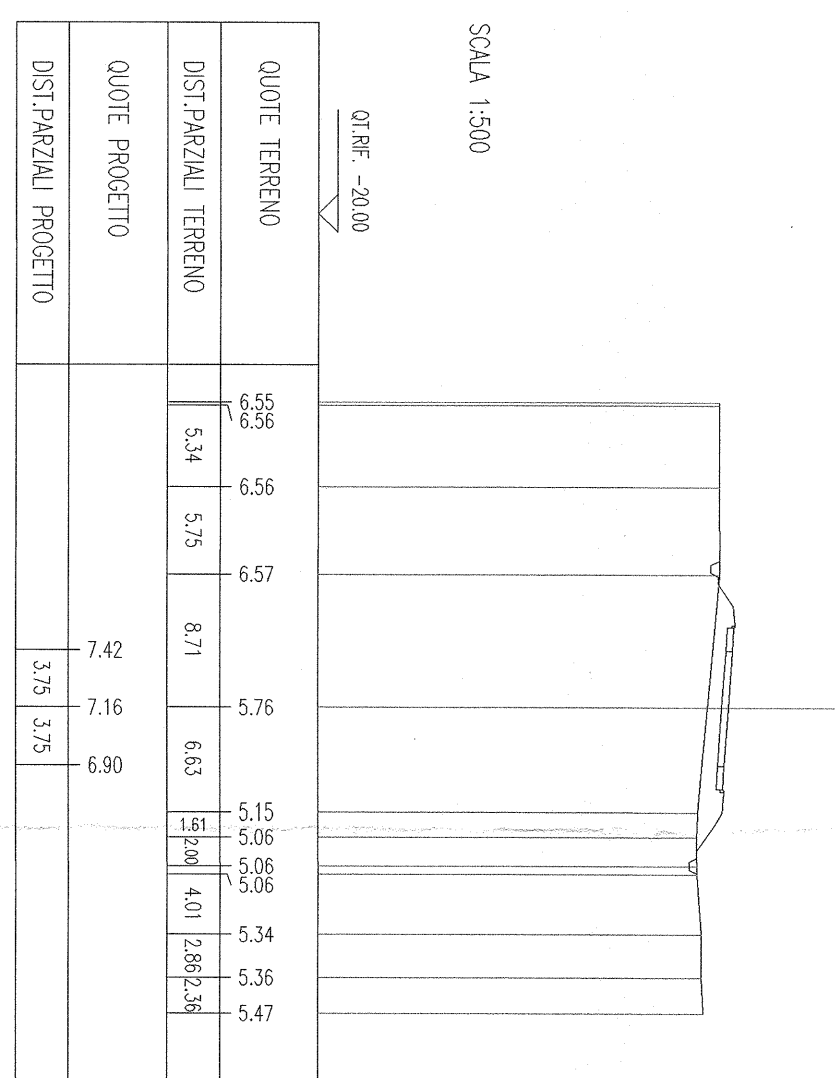

PROG. ESECUTIVO	3.188.000
PROG. PRELIMINARE	1.188.000
PROG. PROGETTO	2.032.000
PROG. COSTI INDIRETTI	1.300.000
PROG. ONERI	2.800.000
PROG. TOTALE	10.000.000

SEZIONE N. : 13
 QT. PROGETTO : 6.312
 DIST. PROG. : 1+300.000
 DIST. S.U.C. : 100.000

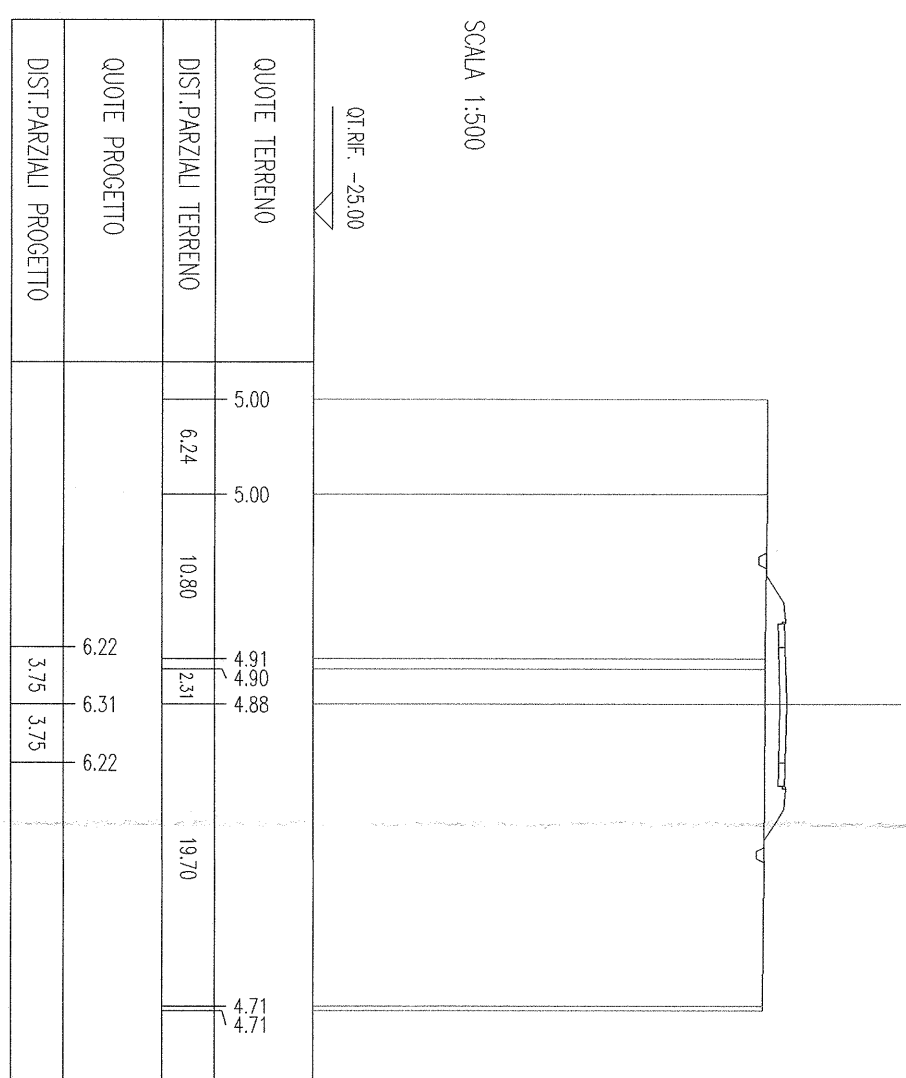

PROG. ESECUTIVO	3.188.000
PROG. PRELIMINARE	1.188.000
PROG. PROGETTO	2.032.000
PROG. COSTI INDIRETTI	1.300.000
PROG. ONERI	2.800.000
PROG. TOTALE	10.000.000

SEZIONE N. : 4
 QT. PROGETTO : 7.270
 DIST. PROG. : 0+300.000
 DIST. S.U.C. : 100.000

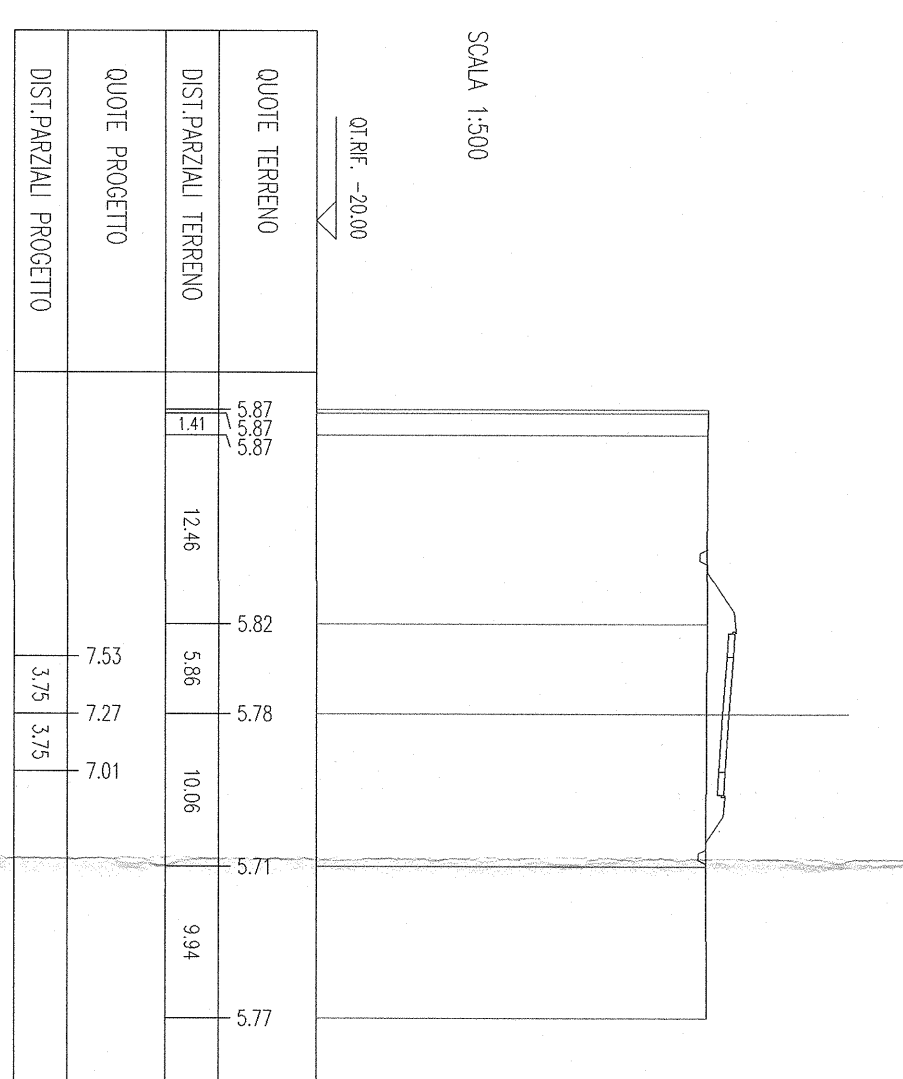

PROG. ESECUTIVO	3.188.000
PROG. PRELIMINARE	1.188.000
PROG. PROGETTO	2.032.000
PROG. COSTI INDIRETTI	1.300.000
PROG. ONERI	2.800.000
PROG. TOTALE	10.000.000

SEZIONE N. : 5
 QT. PROGETTO : 7.030
 DIST. PROG. : 0+400.000
 DIST. S.U.C. : 100.000

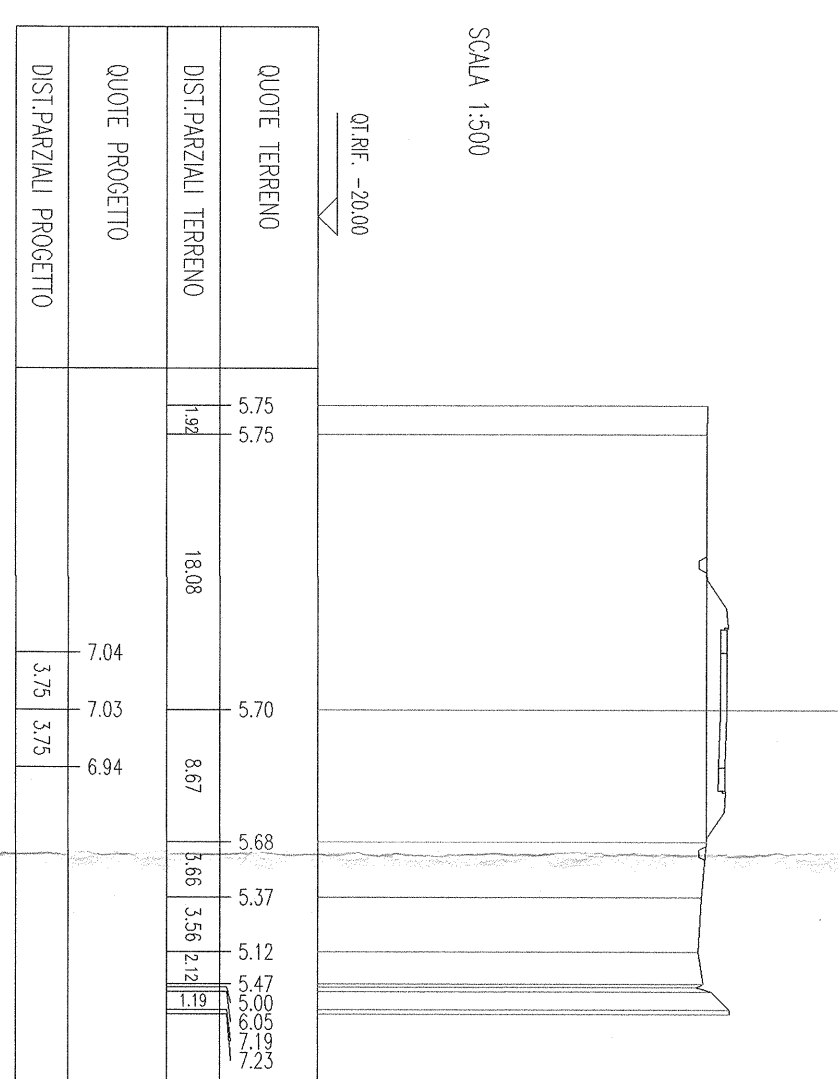

PROG. ESECUTIVO	3.188.000
PROG. PRELIMINARE	1.188.000
PROG. PROGETTO	2.032.000
PROG. COSTI INDIRETTI	1.300.000
PROG. ONERI	2.800.000
PROG. TOTALE	10.000.000

SEZIONE N. : 6
 QT. PROGETTO : 6.189
 DIST. PROG. : 0+500.000
 DIST. S.U.C. : 100.000

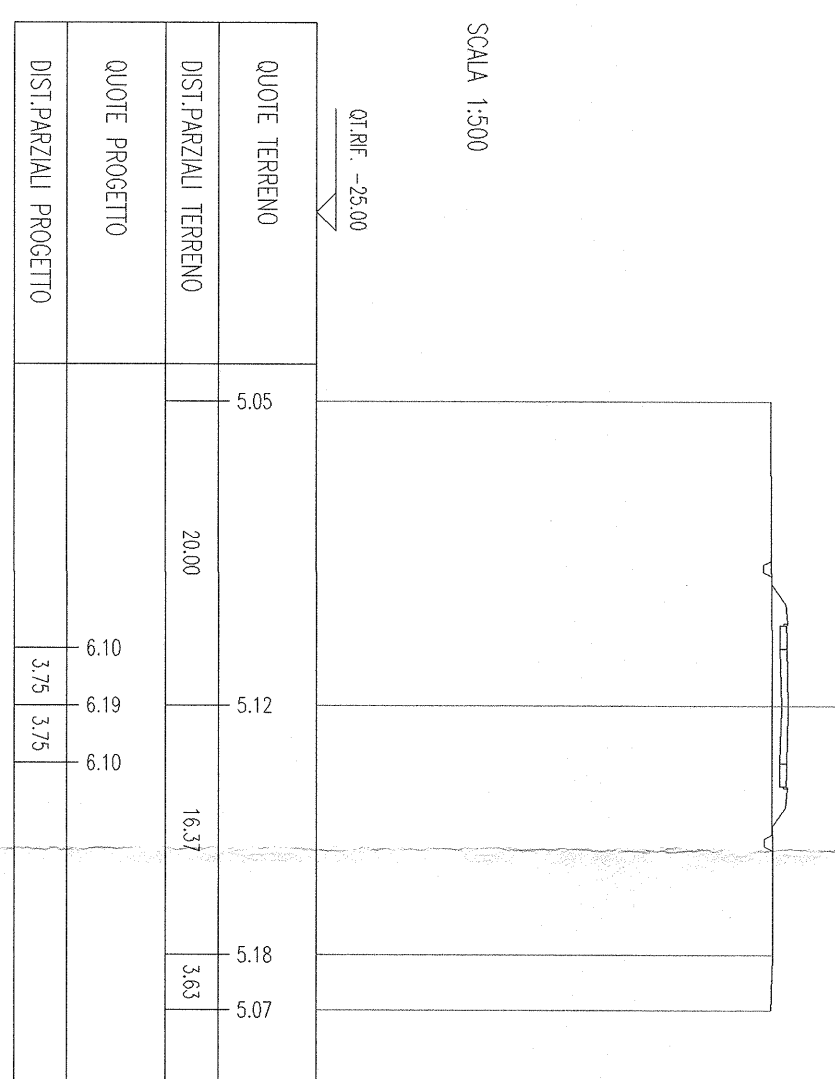

PROG. ESECUTIVO	3.188.000
PROG. PRELIMINARE	1.188.000
PROG. PROGETTO	2.032.000
PROG. COSTI INDIRETTI	1.300.000
PROG. ONERI	2.800.000
PROG. TOTALE	10.000.000

SEZIONE N. : 14
 QT. PROGETTO : 6.187
 DIST. PROG. : 1+300.000
 DIST. S.U.C. : 100.000

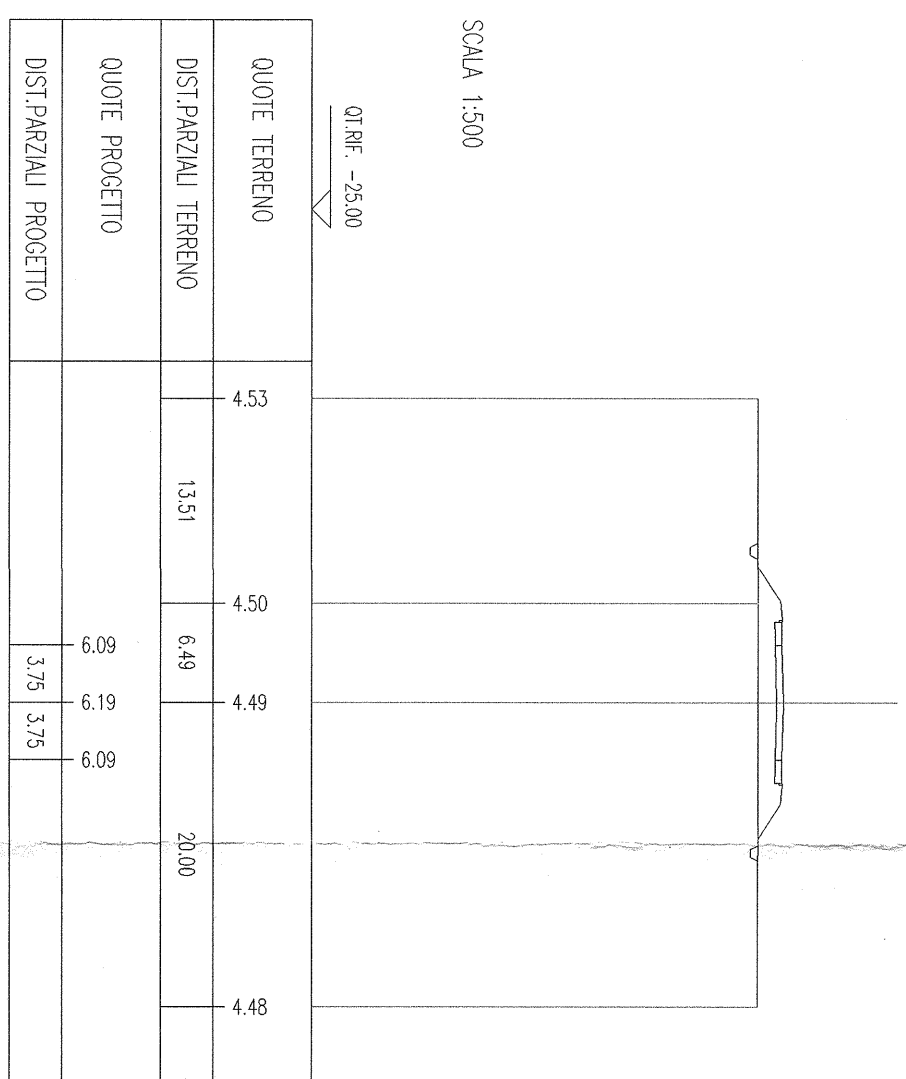

PROG. ESECUTIVO	3.188.000
PROG. PRELIMINARE	1.188.000
PROG. PROGETTO	2.032.000
PROG. COSTI INDIRETTI	1.300.000
PROG. ONERI	2.800.000
PROG. TOTALE	10.000.000

SEZIONE N. : 7
 QT. PROGETTO : 5.340
 DIST. PROG. : 0+600.000
 DIST. S.U.C. : 100.000

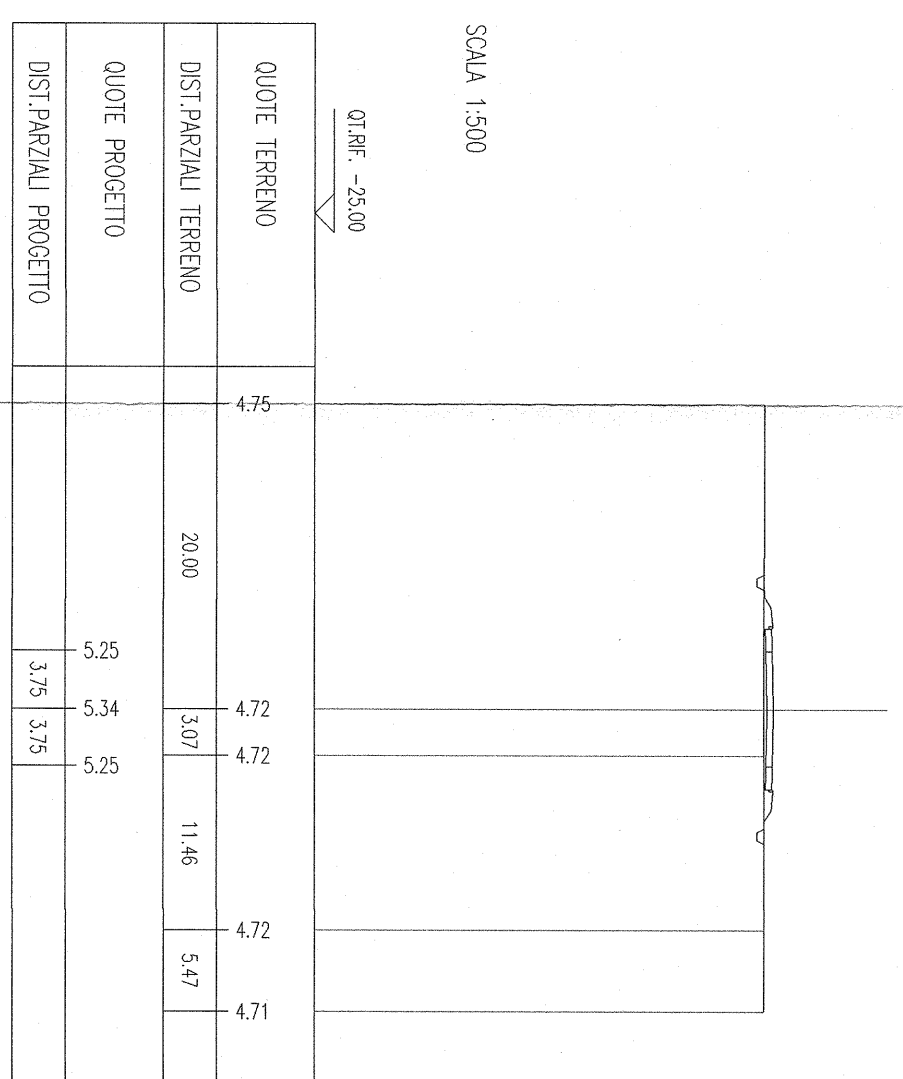

PROG. ESECUTIVO	3.188.000
PROG. PRELIMINARE	1.188.000
PROG. PROGETTO	2.032.000
PROG. COSTI INDIRETTI	1.300.000
PROG. ONERI	2.800.000
PROG. TOTALE	10.000.000

SEZIONE N. : 8
 QT. PROGETTO : 4.992
 DIST. PROG. : 0+700.000
 DIST. S.U.C. : 100.000

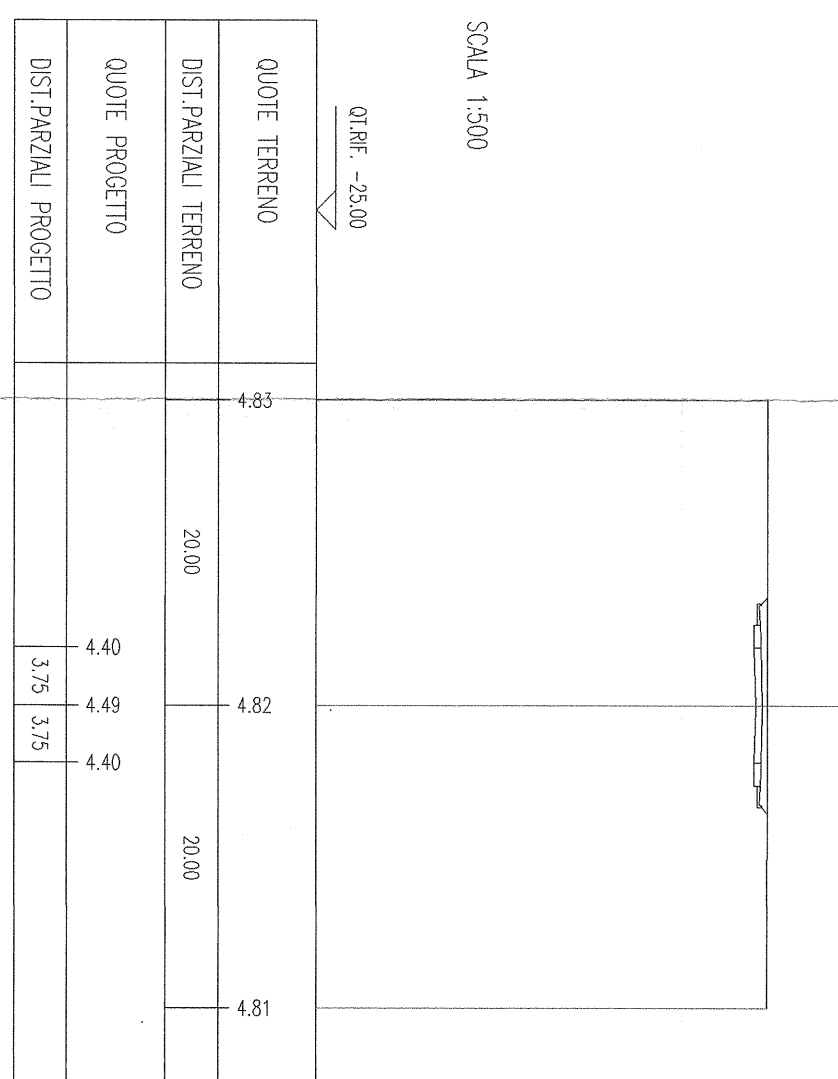

PROG. ESECUTIVO	3.188.000
PROG. PRELIMINARE	1.188.000
PROG. PROGETTO	2.032.000
PROG. COSTI INDIRETTI	1.300.000
PROG. ONERI	2.800.000
PROG. TOTALE	10.000.000

SEZIONE N. : 9
 QT. PROGETTO : 4.334
 DIST. PROG. : 0+800.000
 DIST. S.U.C. : 100.000

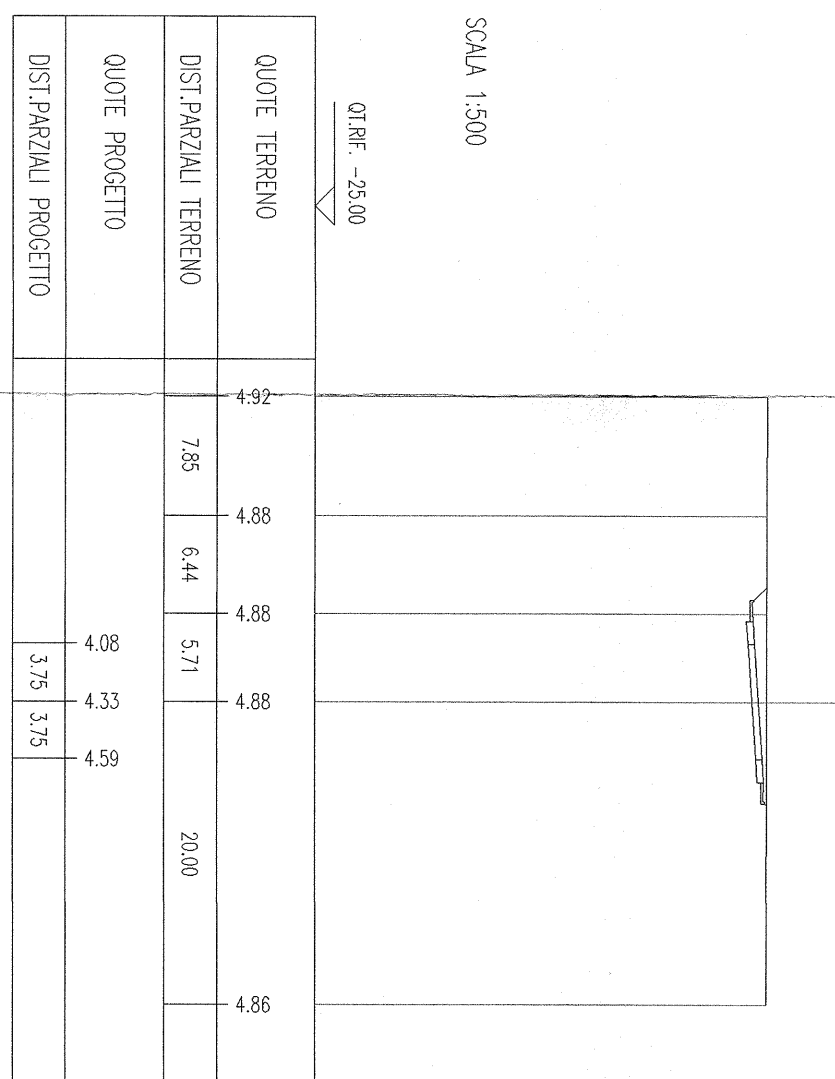

PROG. ESECUTIVO	3.188.000
PROG. PRELIMINARE	1.188.000
PROG. PROGETTO	2.032.000
PROG. COSTI INDIRETTI	1.300.000
PROG. ONERI	2.800.000
PROG. TOTALE	10.000.000

SEZIONE N. : 12
 QT. PROGETTO : 6.436
 DIST. PROG. : 1+100.000
 DIST. S.U.C. : 100.000

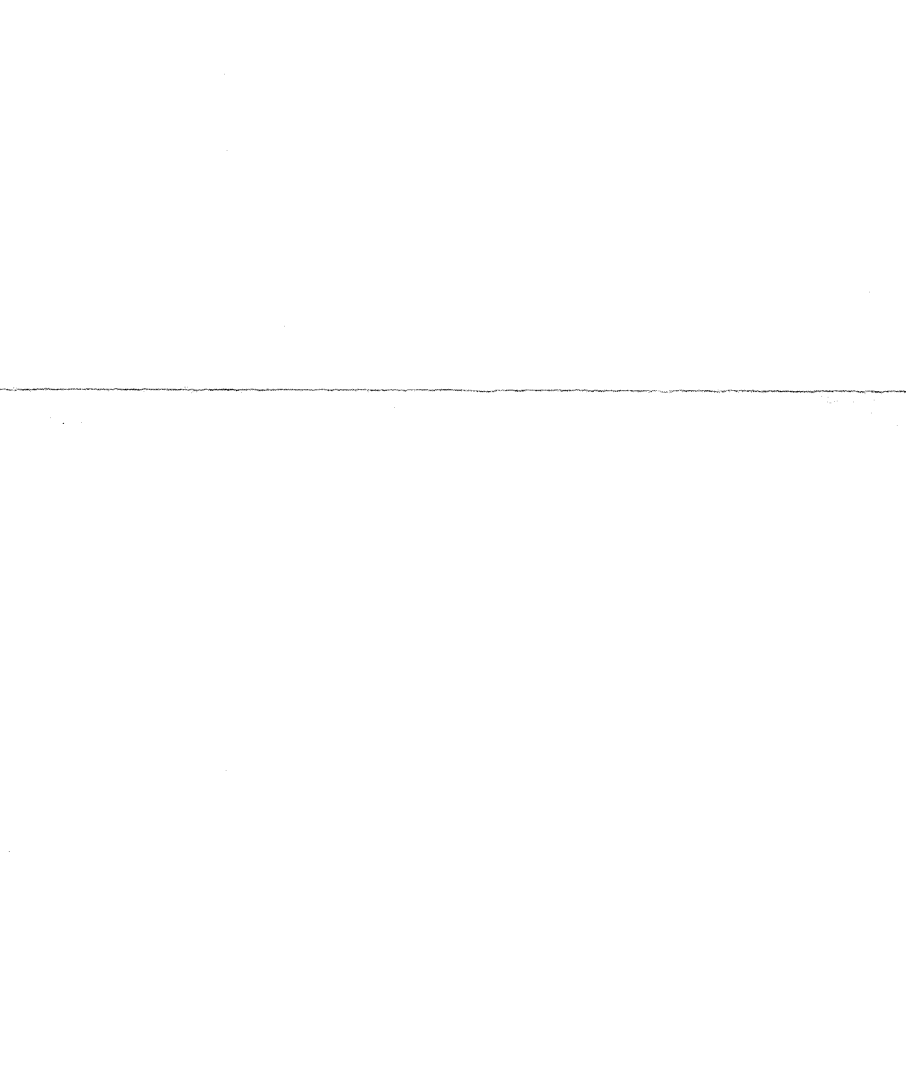

PROG. ESECUTIVO	3.188.000
PROG. PRELIMINARE	1.188.000
PROG. PROGETTO	2.032.000
PROG. COSTI INDIRETTI	1.300.000
PROG. ONERI	2.800.000
PROG. TOTALE	10.000.000

SEZIONE N. : 10
 QT. PROGETTO : 5.280
 DIST. PROG. : 0+900.000
 DIST. S.U.C. : 100.000

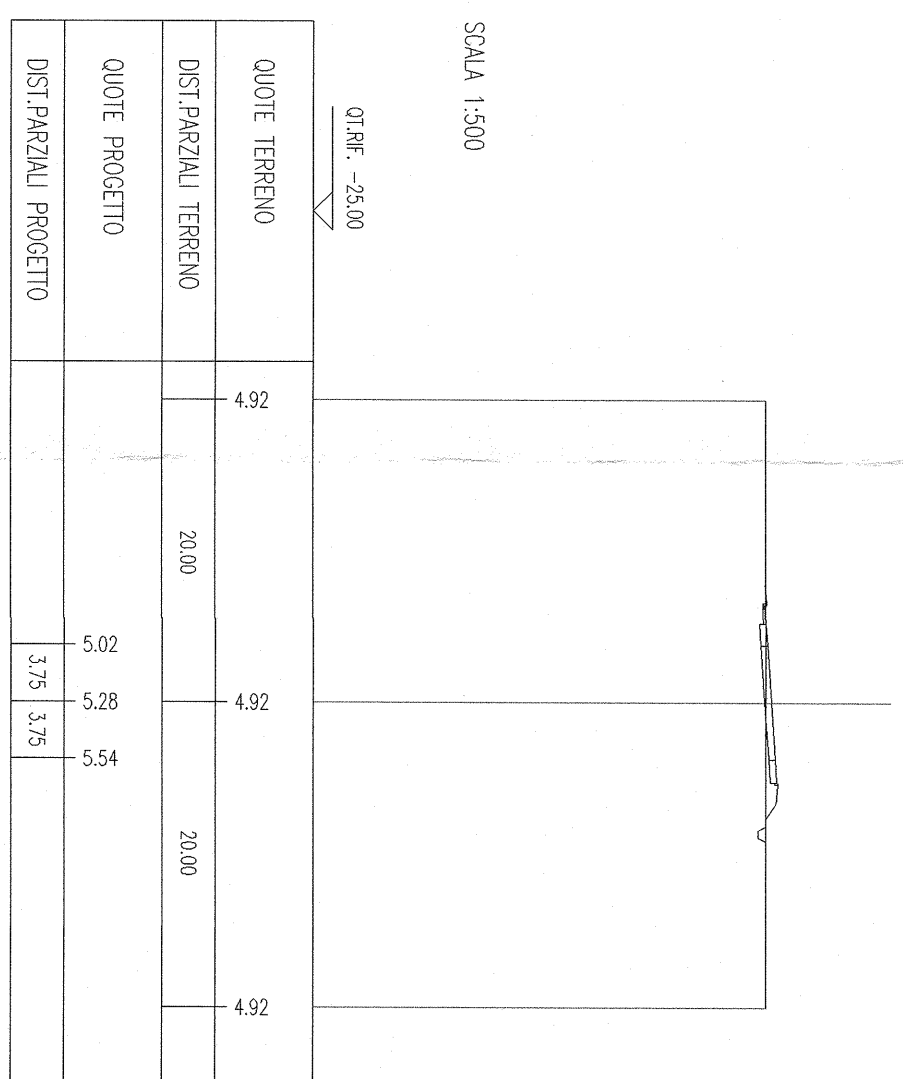

PROG. ESECUTIVO	3.188.000
PROG. PRELIMINARE	1.188.000
PROG. PROGETTO	2.032.000
PROG. COSTI INDIRETTI	1.300.000
PROG. ONERI	2.800.000
PROG. TOTALE	10.000.000

SEZIONE N. : 11
 QT. PROGETTO : 6.201
 DIST. PROG. : 1+100.000
 DIST. S.U.C. : 100.000

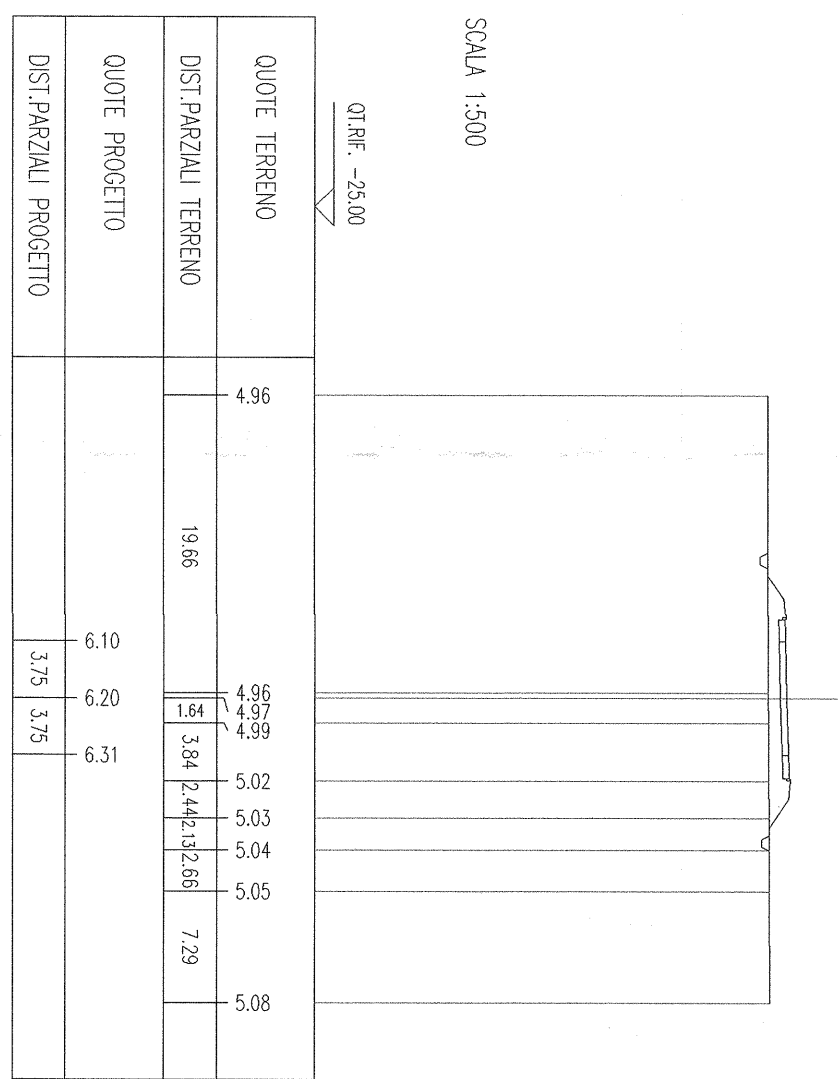

PROG. ESECUTIVO	3.188.000
PROG. PRELIMINARE	1.188.000
PROG. PROGETTO	2.032.000
PROG. COSTI INDIRETTI	1.300.000
PROG. ONERI	2.800.000
PROG. TOTALE	10.000.000

SEZIONE N. : 12
 QT. PROGETTO : 6.436
 DIST. PROG. : 1+100.000
 DIST. S.U.C. : 100.000

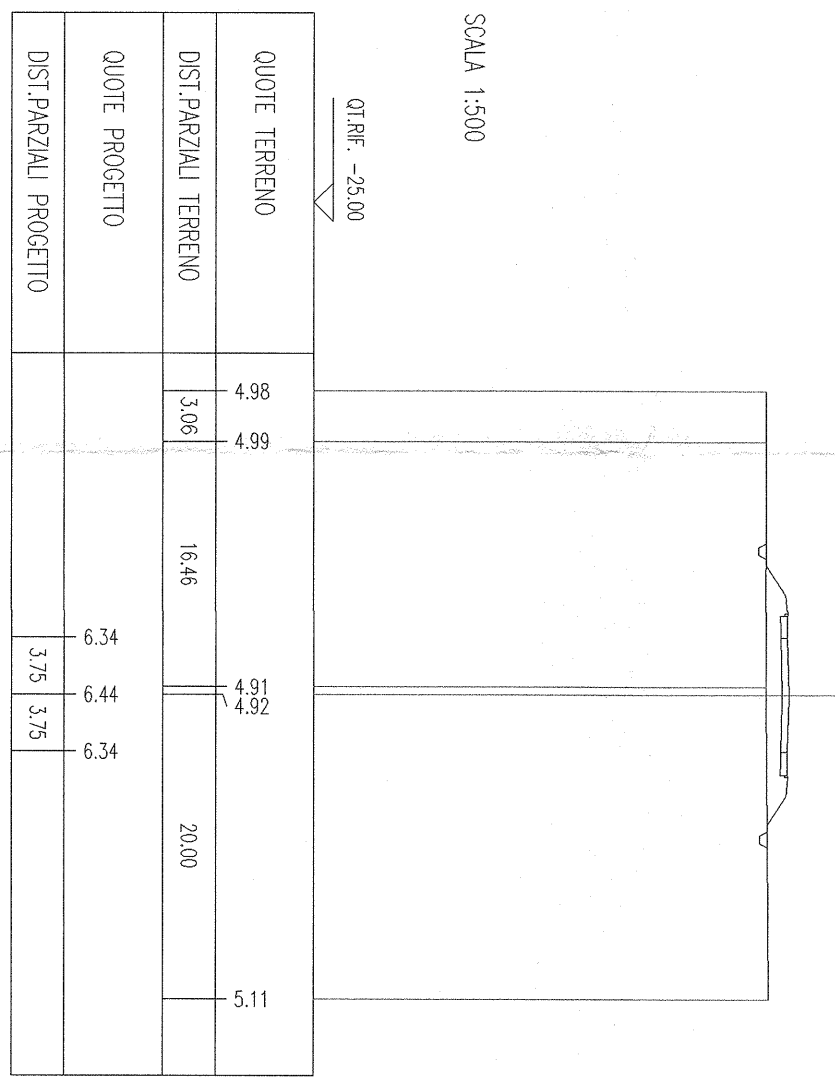

PROG. ESECUTIVO	3.188.000
PROG. PRELIMINARE	1.188.000
PROG. PROGETTO	2.032.000
PROG. COSTI INDIRETTI	1.300.000
PROG. ONERI	2.800.000
PROG. TOTALE	10.000.000

SEZIONE N. : 12
 QT. PROGETTO : 6.436
 DIST. PROG. : 1+100.000
 DIST. S.U.C. : 100.000

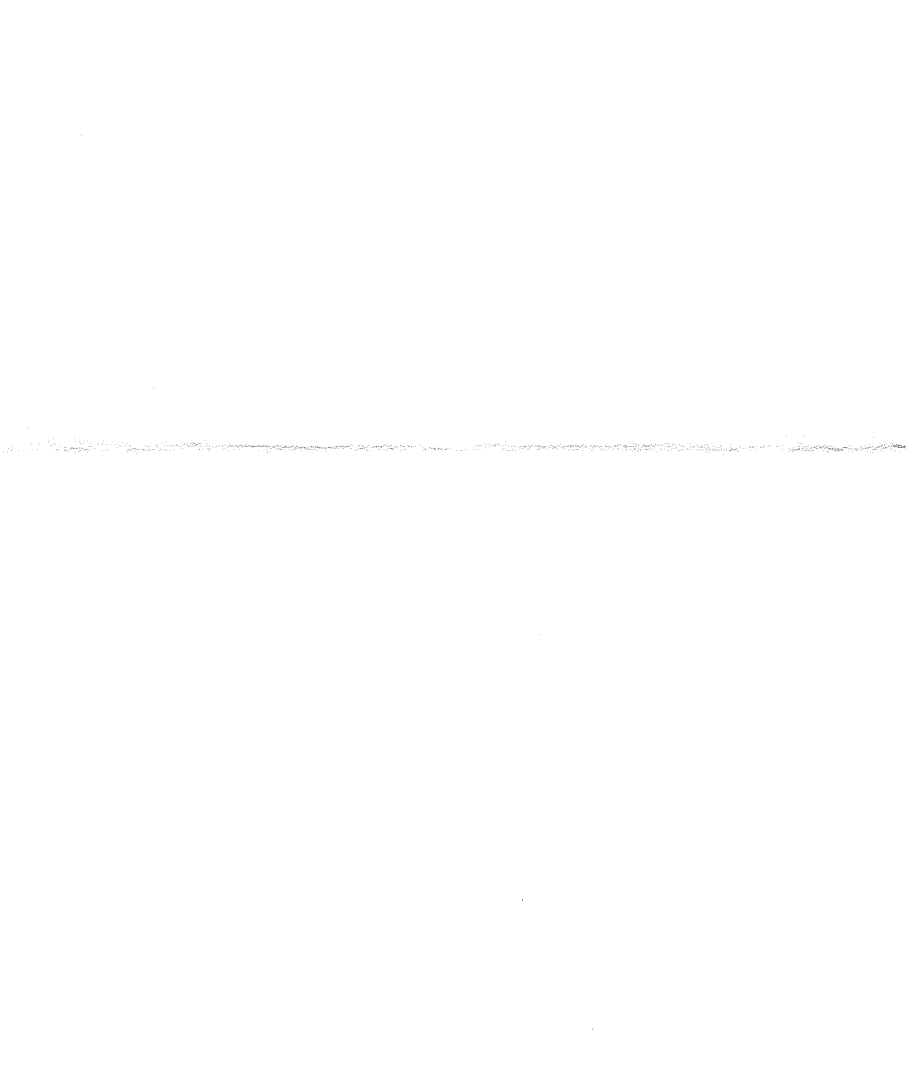

COMITENTE:
IRPI
 IRPI INVESTIMENTI
 DIREZIONE PROGRAMMI INVESTIMENTI
 DIREZIONE INVESTIMENTI
 DIRETTORIO SUD - PROGETTO ADRIATICA

PROGETTAZIONE:
ITALFERR

U.O. PRODUZIONE SUD E ISOLE
PROGETTO PRELIMINARE
LINEA PESCARA - BARI
RADDOPPIO TERMINI (Ø) - LESINA (Ø)
LOTTO 03 CAMPMARINO-RIPALTA
 NV-VIABILITA'
 Variante SS 16 km 22+590
 Sezioni trassversali - Tav. 1 di 2

COMMESSA LOTTO FASE ENTE TIPO DOC. ORDINACIUNIA
 [0] [3] [2] [0] [3] [R] [7] [8] [W] [9] [N] [V] [1] [0] [1] [A] [0] [0] [1] [A]

PROG. REV. 1.500

SCALA: 1:500

PROG. ESECUTIVO: 3.188.000
 PROG. PRELIMINARE: 1.188.000
 PROG. PROGETTO: 2.032.000
 PROG. COSTI INDIRETTI: 1.300.000
 PROG. ONERI: 2.800.000
 PROG. TOTALE: 10.000.000

SEZIONE N. : 12
 QT. PROGETTO : 6.436
 DIST. PROG. : 1+100.000
 DIST. S.U.C. : 100.000