

1/2 Vista A'-A' Scala 1:50
1/2 Sezione A-A Scala 1:50

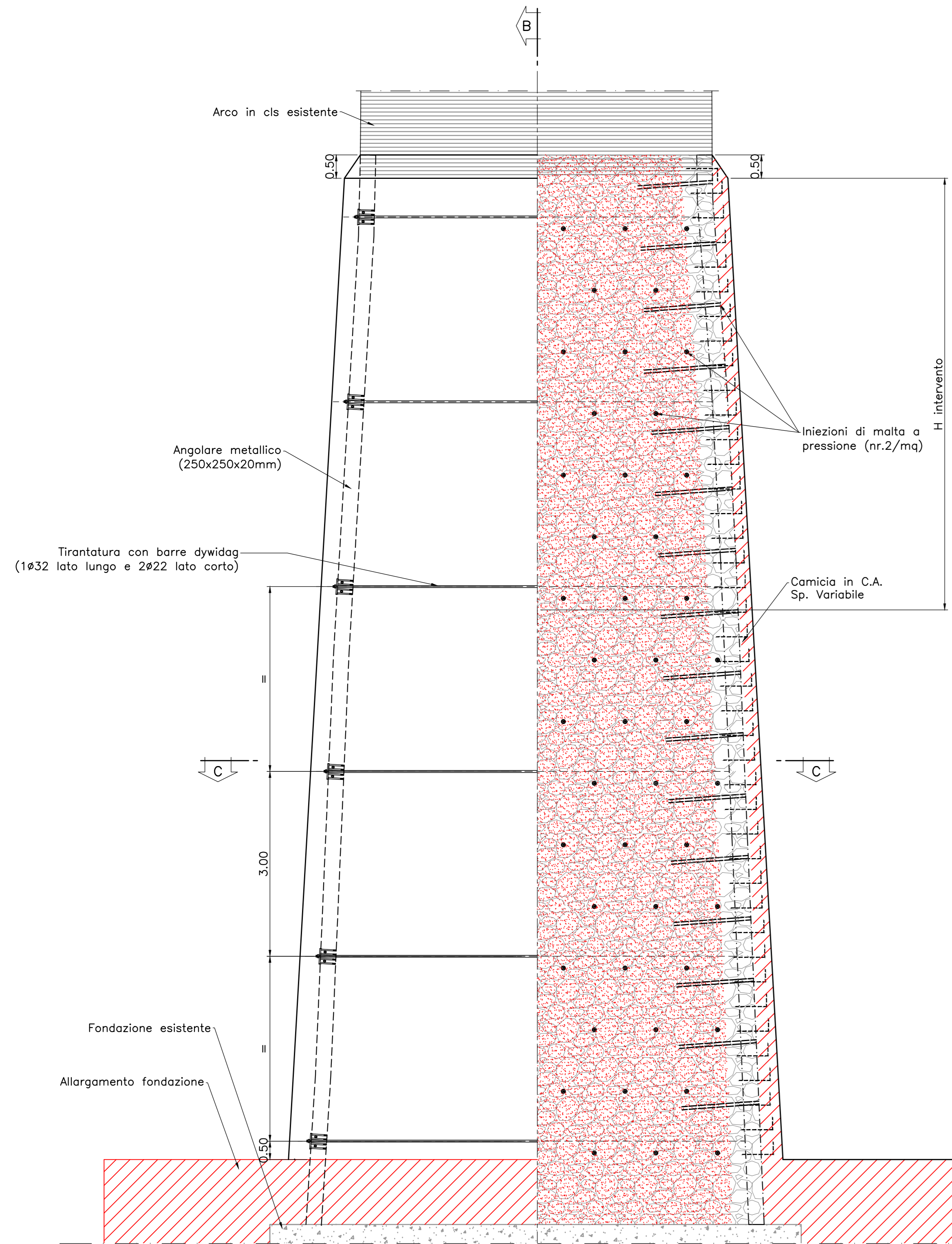

Viadotto al km 350+819

Pila	Intervento "H"
1	8,50
2	12,50
3	12,50
4	12,50
5	12,50
6	12,50
7	12,50
8	9,40
9	9,40
10	7,80

Sezione B-B Scala 1:50

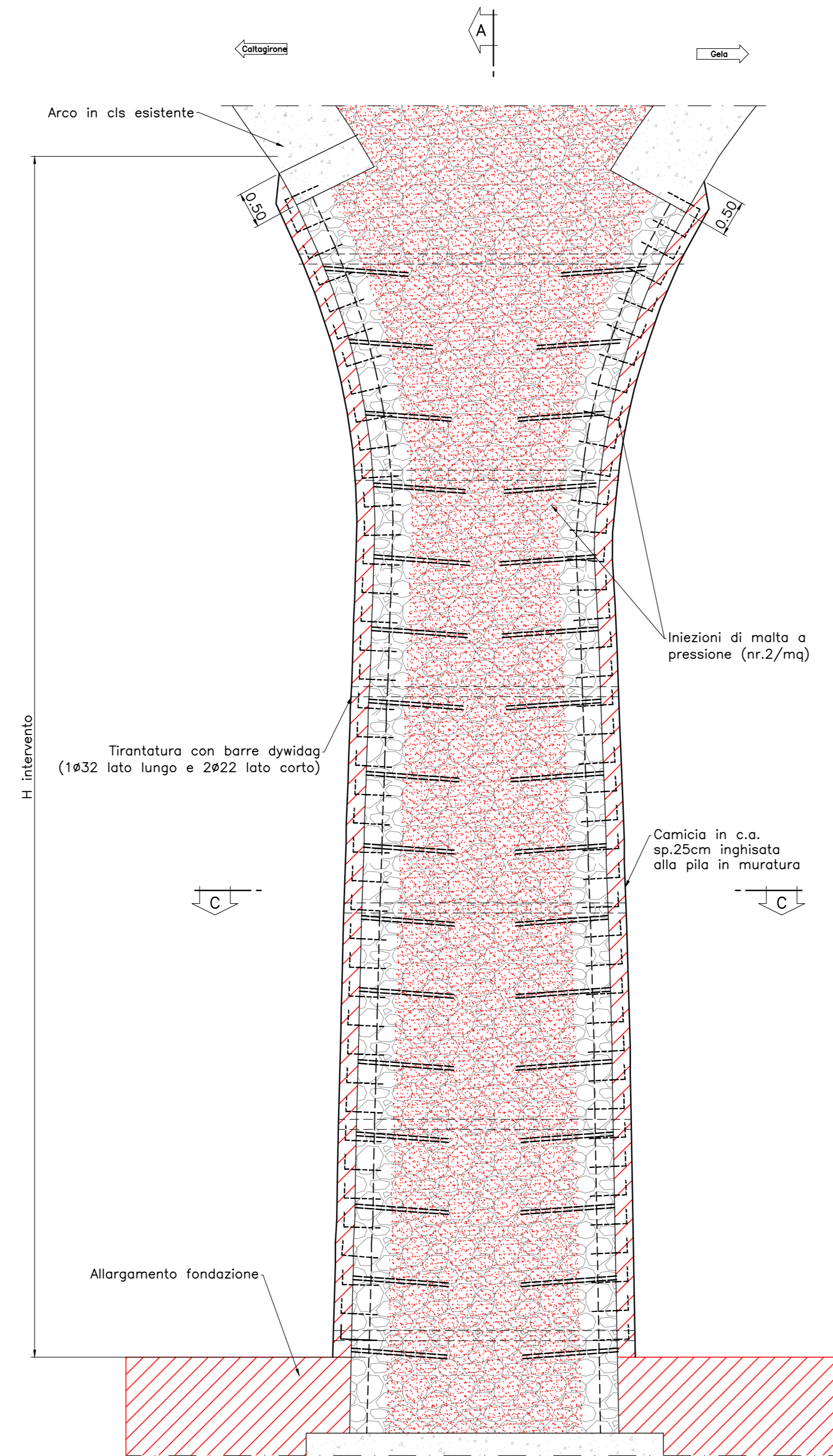

Dettaglio armatura camicia in c.a. Scala 1:20

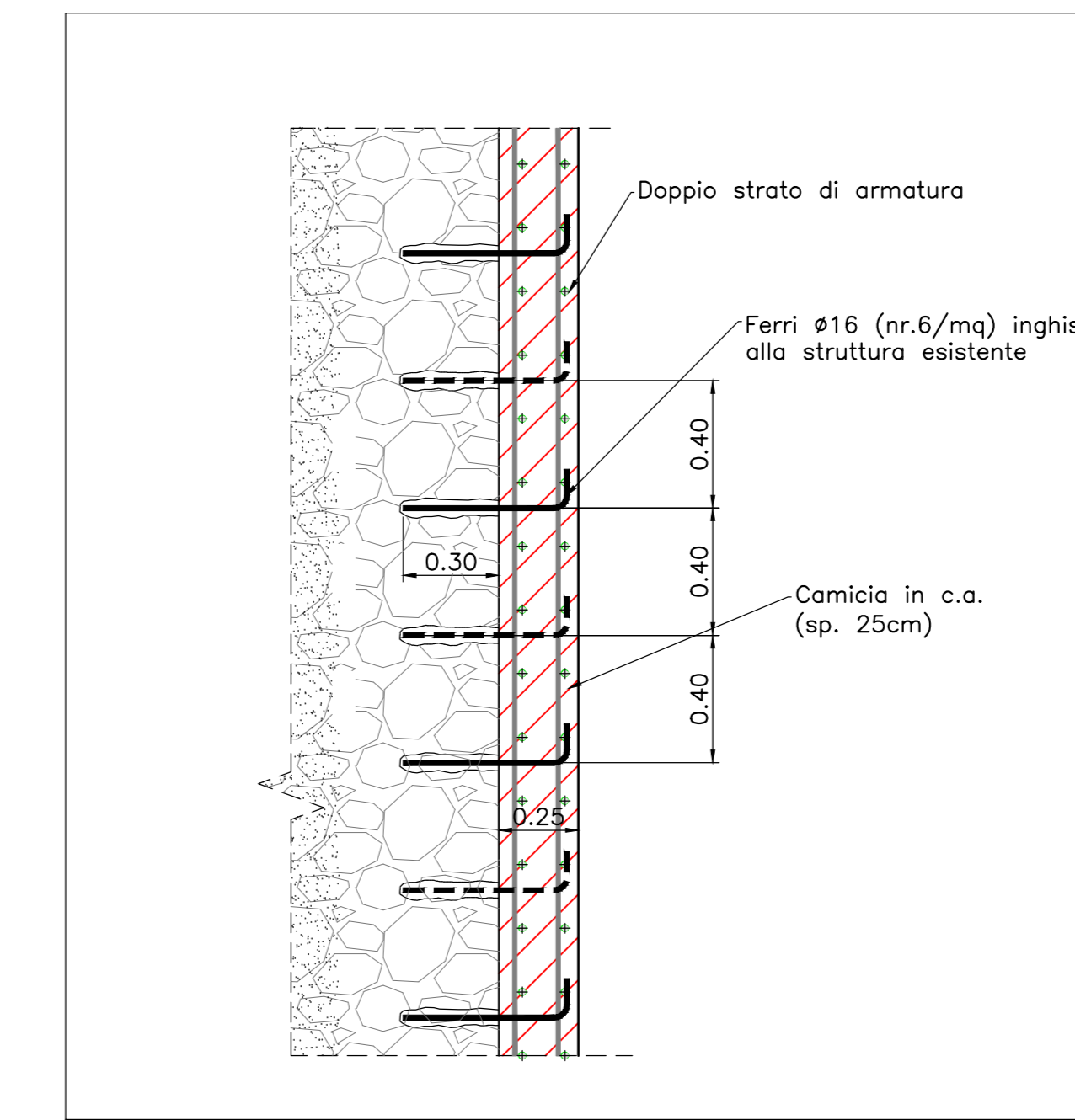

Dettaglio consolidamento murature mediante iniezioni di m Scala 1:50

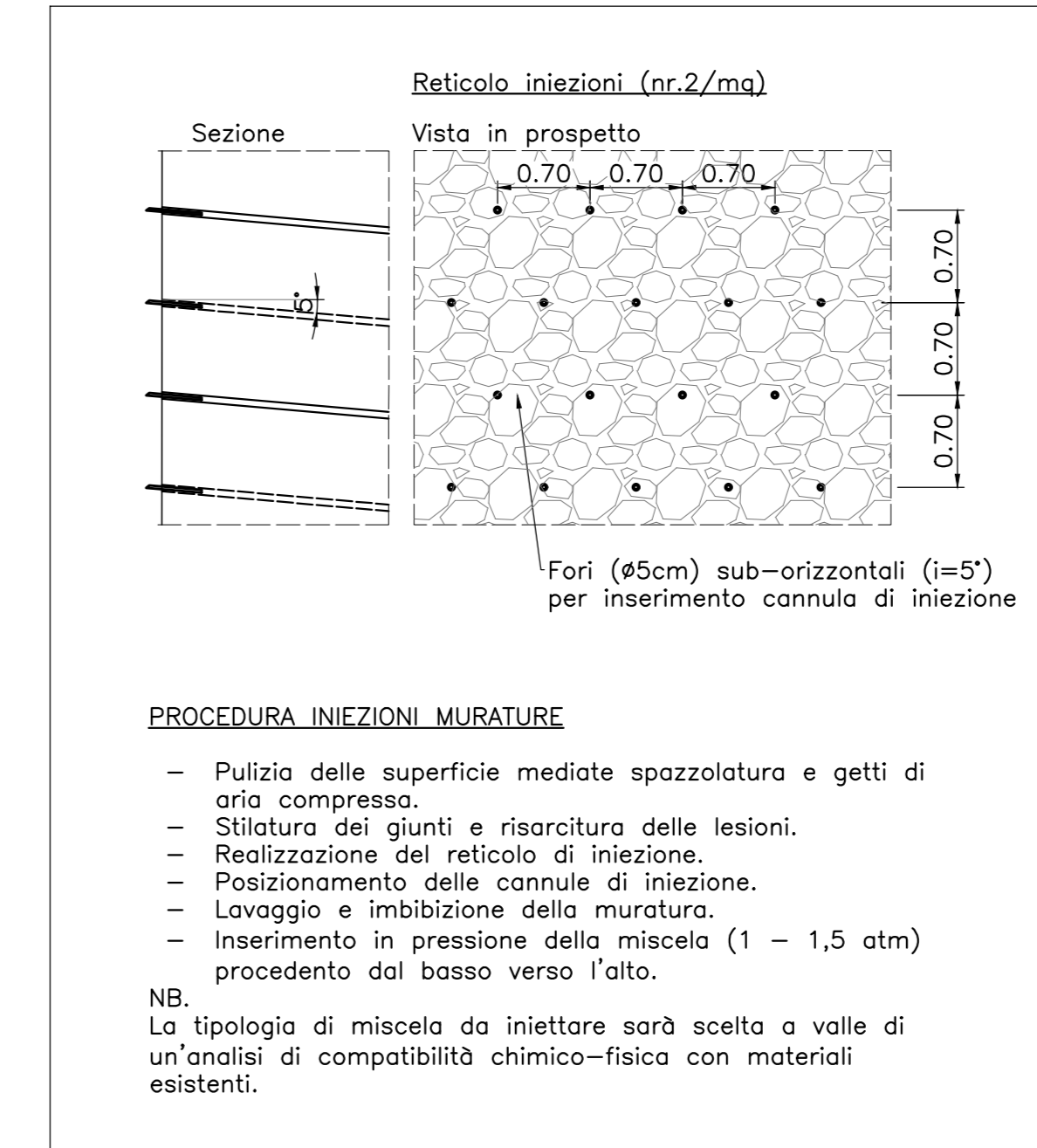

Nota:
Le altezze delle pile e quindi l'estensione dell'intervento dovranno essere verificate tramite indagini che rivelino l'approfondimento effettivo delle fondazioni.

Legenda

[Pattern]	Ballast
[Pattern]	Conglomerato cementizio con materiale lapideo eterometrico
[Pattern]	Muratura con blocchi lapidei e malta
[Pattern]	Riempimento
[Pattern]	Nuovo getto realizzato con calcestruzzo C32/40 additivato con antiritiro
[Pattern]	Consolidamento muratura con iniezioni di malta a pressione

	Incidenza armatura
Struttura in c.a. pila	130 Kg/mc

Sezione C-C Scala 1:25

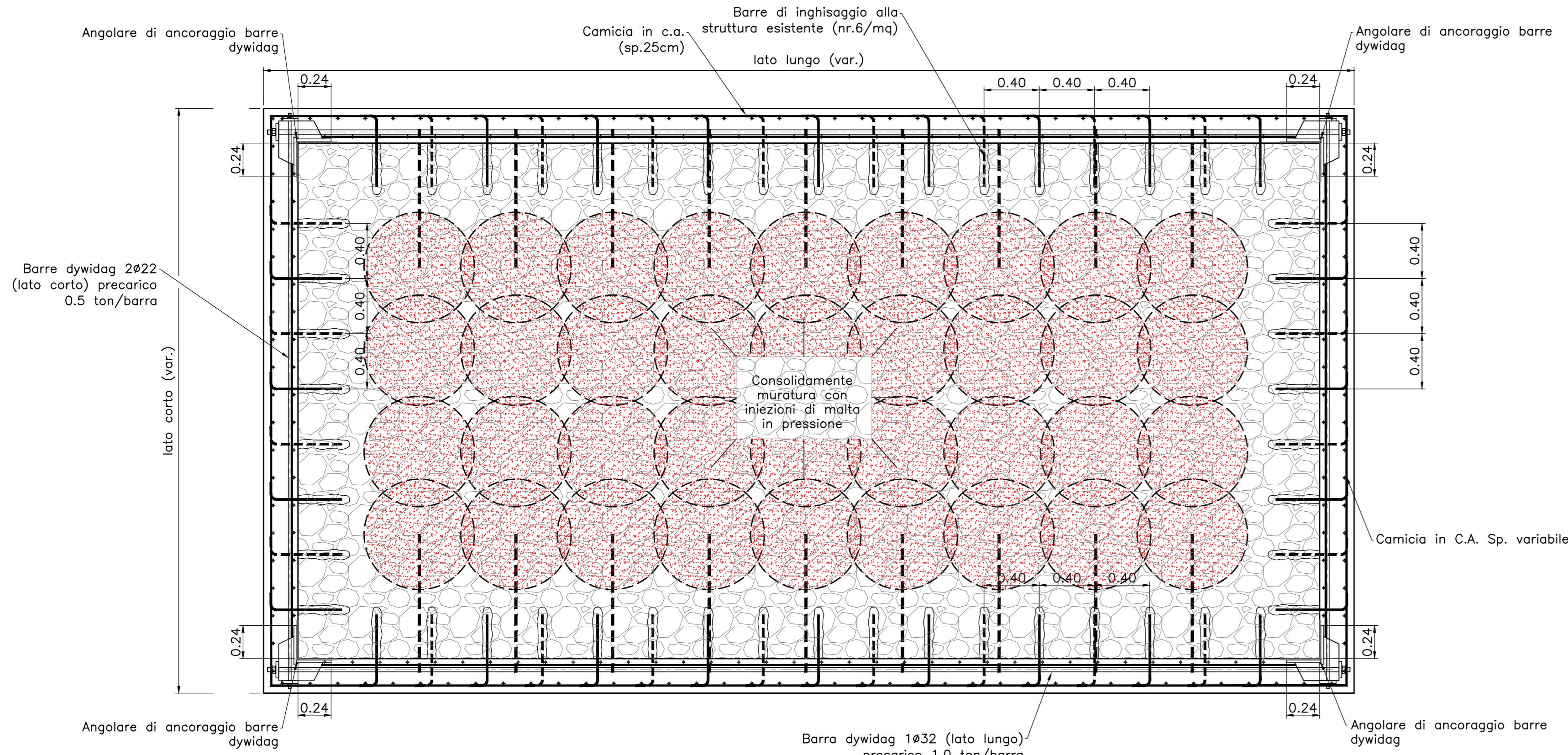

Dettaglio ancoraggio barre dywidag Scala 1:10

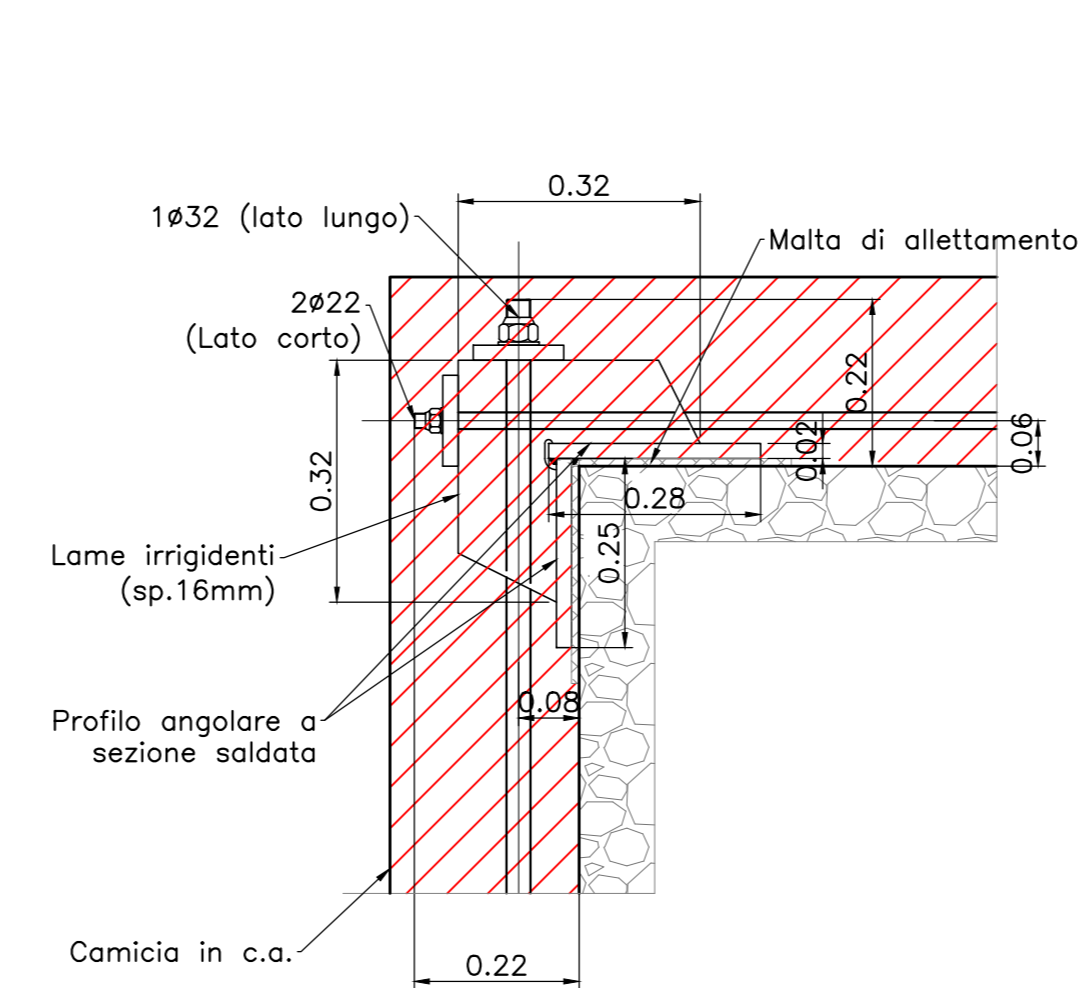

Dettaglio ancoraggio angolari metallici

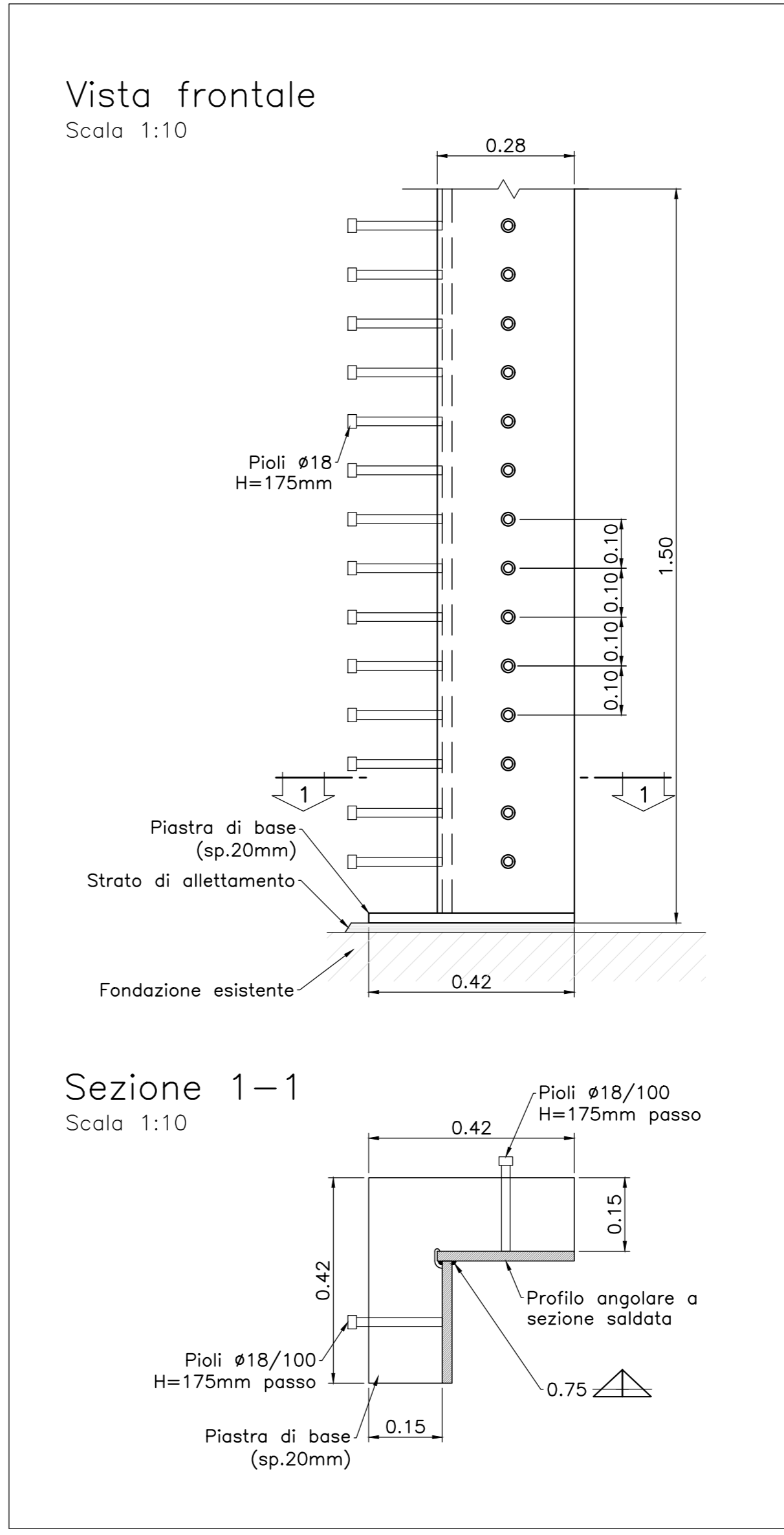

COMMITTENTE: **RFI** RETE FERROVIARIA ITALIANA GRUPPO FERROVIE DELLO STATO ITALIANE

PROGETTAZIONE: **ITALFERR** GRUPPO FERROVIE DELLO STATO ITALIANE

LINEA FERROVIARIA CATANIA C.LE - GELA
TRATTA FERROVIARIA CALTAGIRONE - GELA

PROGETTO DI FATTIBILITA' TECNICO ECONOMICA

S.O. OPERE CIVILI

RIPRISTINO TRATTA CALTAGIRONE - GELA
LOTTO 2: RIPRISTINO TRATTA NISCEMI - GELA

VIADOTTI
VI07 - VIADOTTO AL KM 350+857

Interventi sull'opera - Carpenteria e dettagli
tav. 2 di 3

SCALA: **Varie**

COMMESSA	LOTTO	FASE	ENTE	TIPO DOC.	OPERA/DISCIPLINA	PROGR.	REV.
RS6K	00	R	09	BZ	VI0700	002	A

Rev.	Descrizione	Redatto	Data	Verificato	Data	Approvato	Data	Autorizzato Data
A	Encomi Esecutivo		Mag 2022		Mag 2022		Mag 2022	

File: RS6K00R09BZV070002A.dwg n. Etab: 93