

COMMITTENTE:



PROGETTAZIONE:



**LINEA FERROVIARIA CATANIA C.LE - GELA**  
**TRATTA FERROVIARIA CALTAGIRONE - GELA**

**PROGETTO DI FATTIBILITA' TECNICO ECONOMICA**

**INGEGNERIA DELLE TECNOLOGIE**  
**S. O. ENERGIA E TRAZIONE ELETTRICA**

**RIPRISTINO TRATTA CALTAGIRONE - GELA**  
**LOTTO 2: RIPRISTINO TRATTA NISCEMI - GELA**

Impianti LFM  
Schema Generale delle Alimentazioni Elettriche

SCALA:

COMMESSA   LOTTO   FASE   ENTE   TIPO DOC.   OPERA/DISCIPLINA   PROGR.   REV.

RS6K   00   R   18   DX   LF0000   001   A

Rev.	Descrizione	Redatto	Data	Verificato	Data	Approvato	Data	Autorizzato Data
A	Emissione definitiva	G. Sferro	Agosto 2022	L. Surace	Agosto 2022	P. Mosca	Agosto 2022	G. Guidi Buffarini Agosto 2022

ITAKFER S.p.A.  
U.O. Tecnologie Centro  
Ing. Guido Buffarini  
Ordine Ingegneri Provincia di Roma  
n. 17812

RS6K00R18DXLF000001A

n. Elab.:

INDICE				
PAG.	DESCRIZIONE	REVISIONE		
		A	B	C
01	CARTIGLIO	*		
02	INDICE E NOTE GENERALI	*		
03	PM PIANO CARBONE	*		
04	GALLERIA DELL'ARCIA PGEP LATO CALTAGIRONE	*		
05	GALLERIA DELL'ARCIA PGEP LATO GELA	*		
06	PM PRIOLO SOTTANO	*		
07	GALLERIE 500 < L < 1000 metri	*		

documento con divieto di riprodurlo, di consegnarlo o di renderlo comunque noto a ditte concorrenti o a terzi senza nostra autorizzazione.



# ARCHITETTURA SISTEMA DI ALIMENTAZIONE PM PIANO CARBONE

- linea rete normale
- linea preferenziale (da g.e.)
- - - linea no-break (da ups)
- - - - - linea dati

impianti previsti in realizzazione nel lotto 1

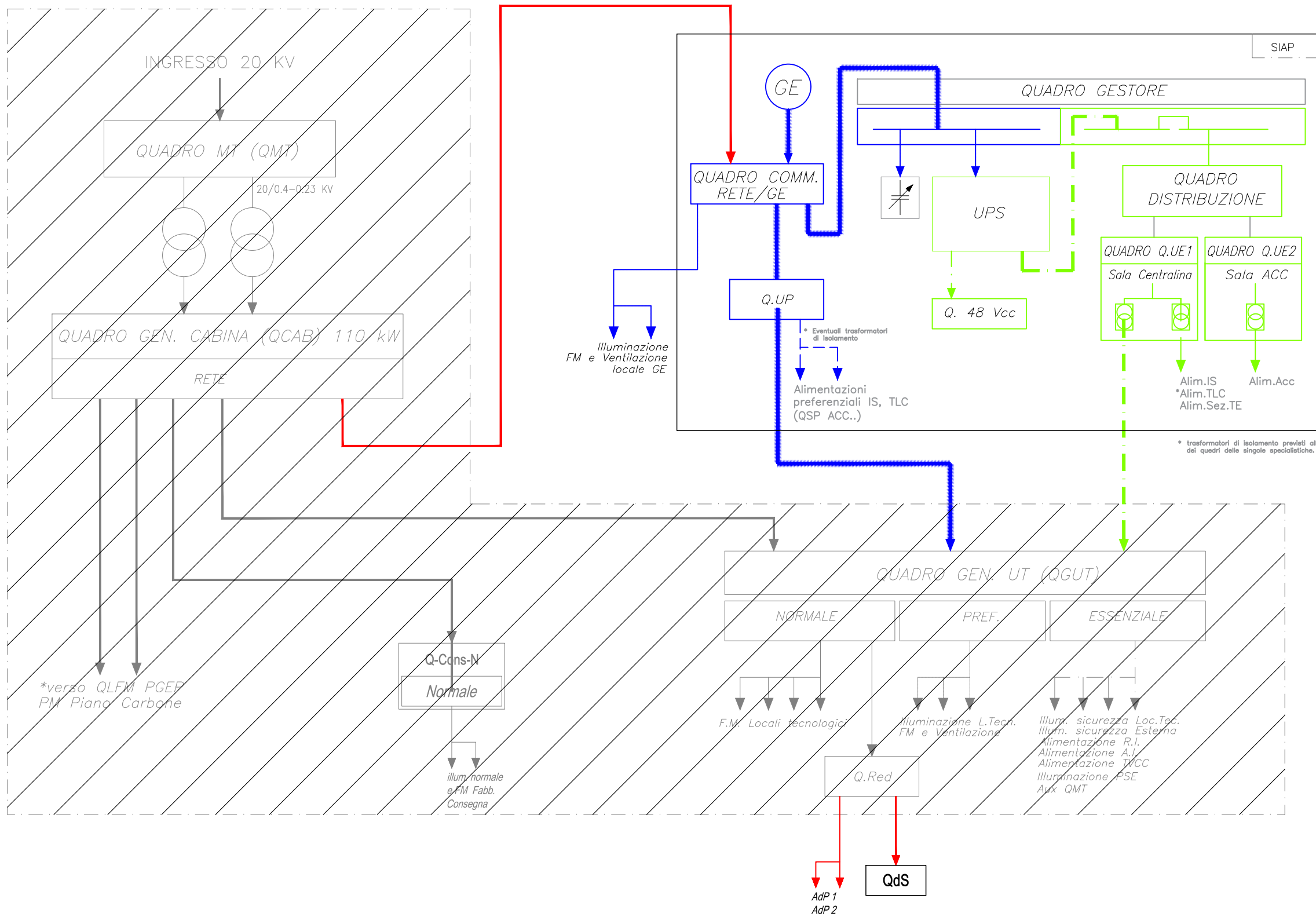

documento con divieto di riproduzione, di consegnarlo o di renderlo comunque noto a ditte concorrenti o a terzi senza nostra autorizzazione.



IMPIANTI LFM

ARCHITETTURE DI ALIMENTAZIONE ELETTRICHE

COMMESSA LOTTOFASE ENTE DOC. OPERA/DISCIPLINA Progr. REV. FOGLIO

RS6K 00 R 18 DX LF0000 001 A 003 DI 007

ARCHITETTURA SISTEMA DI ALIMENTAZIONE PGEP LATO CALTAGIRONE  
GALLERIA DELL'ARCIA

- linea rete normale
- linea preferenziale (da g.e.)
- - - linea no-break (da ups)
- - - - - linea dati

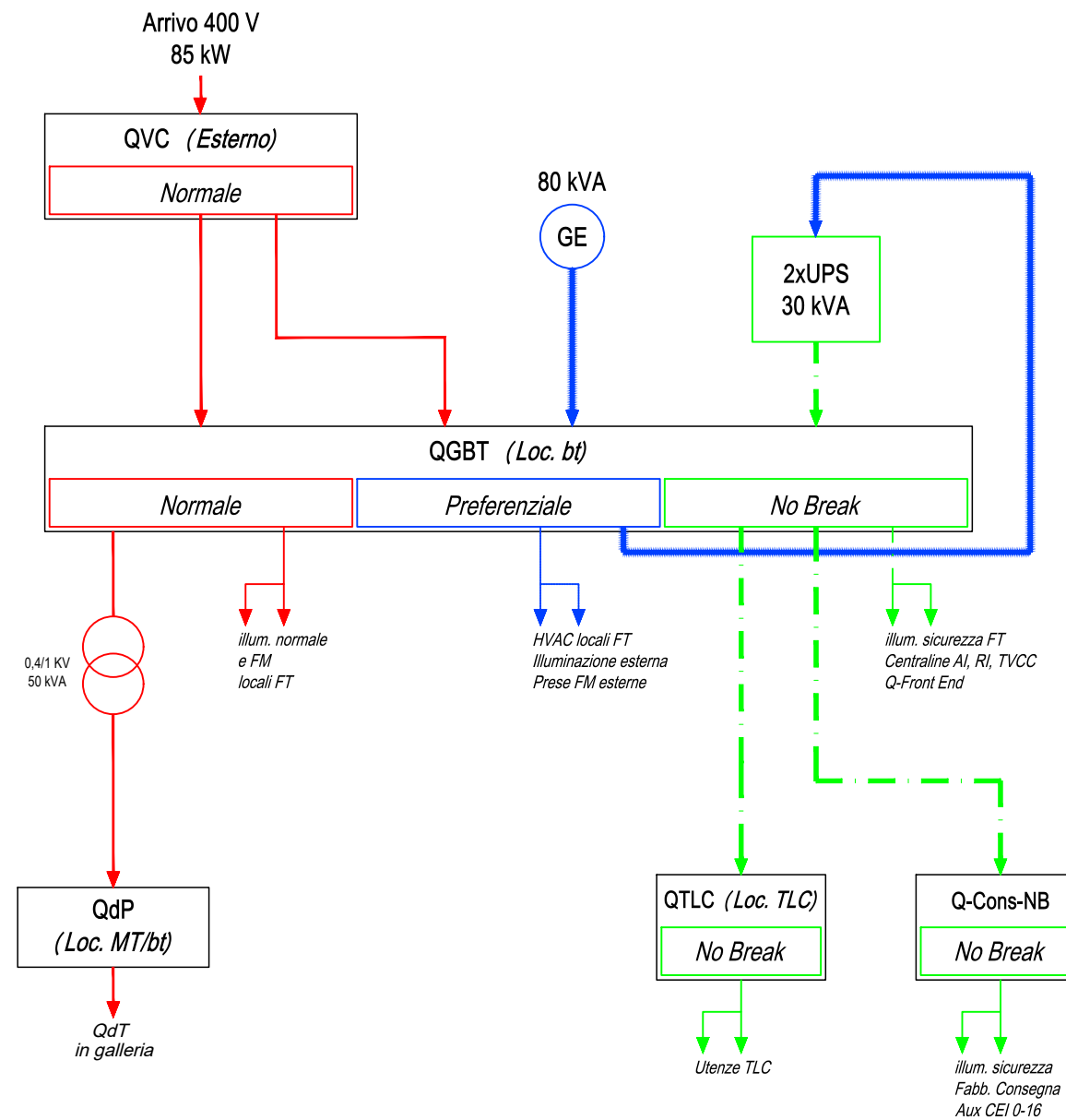

documento con divieto di riproduzione, di consegnarlo o di renderlo comunque noto a ditte concorrenti o a terzi senza nostra autorizzazione.



ARCHITETTURA SISTEMA DI ALIMENTAZIONE PGEP LATO GELA  
GALLERIA DELL'ARCIA

- linea rete normale
- linea preferenziale (da g.e.)
- - - linea no-break (da ups)
- - - - - linea dati

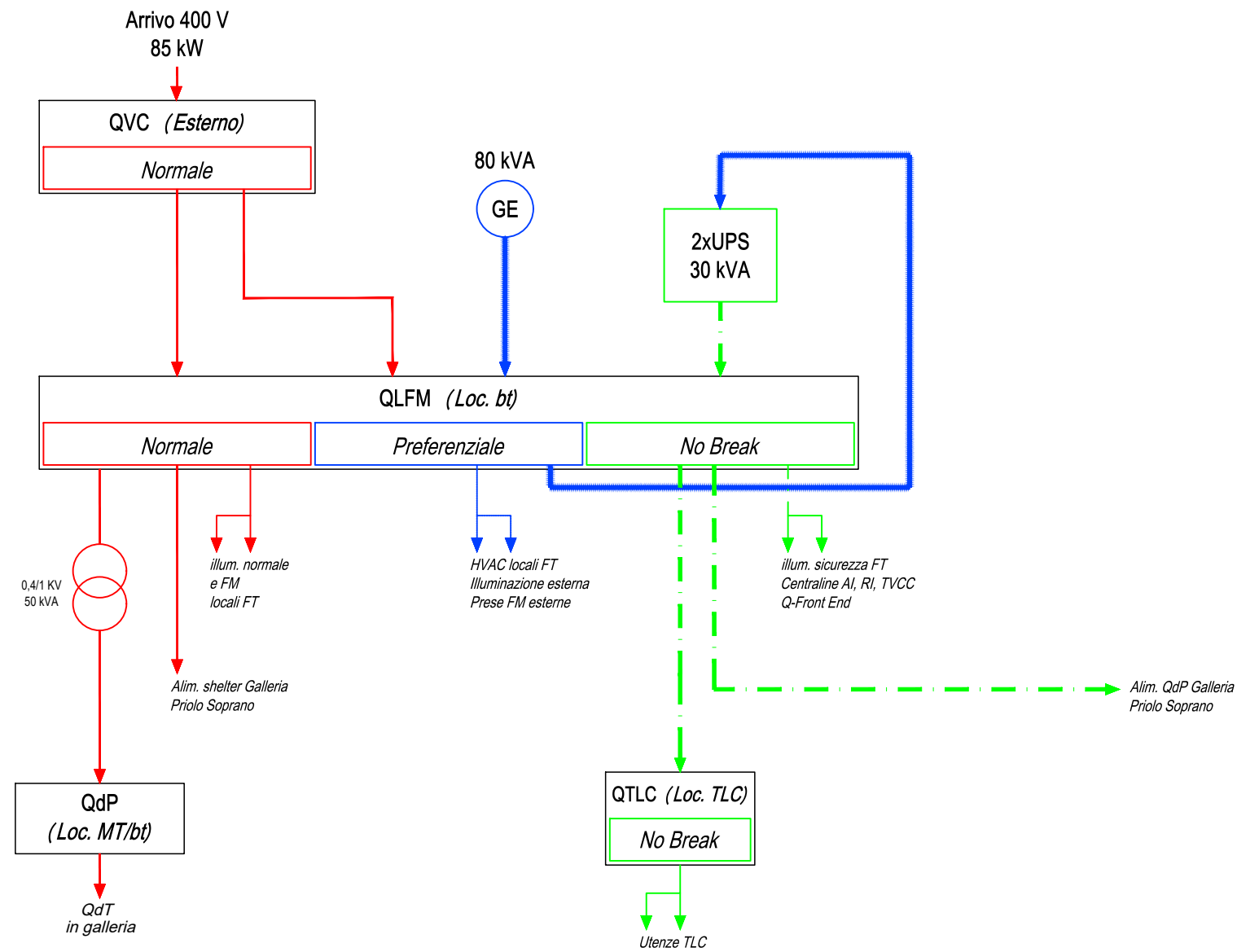

documento con divieto di riproduzione, di consegnarlo o di renderlo comunque noto a ditte concorrenti o a terzi senza nostra autorizzazione.



# ARCHITETTURA SISTEMA DI ALIMENTAZIONE PM PIANO SOTTANO

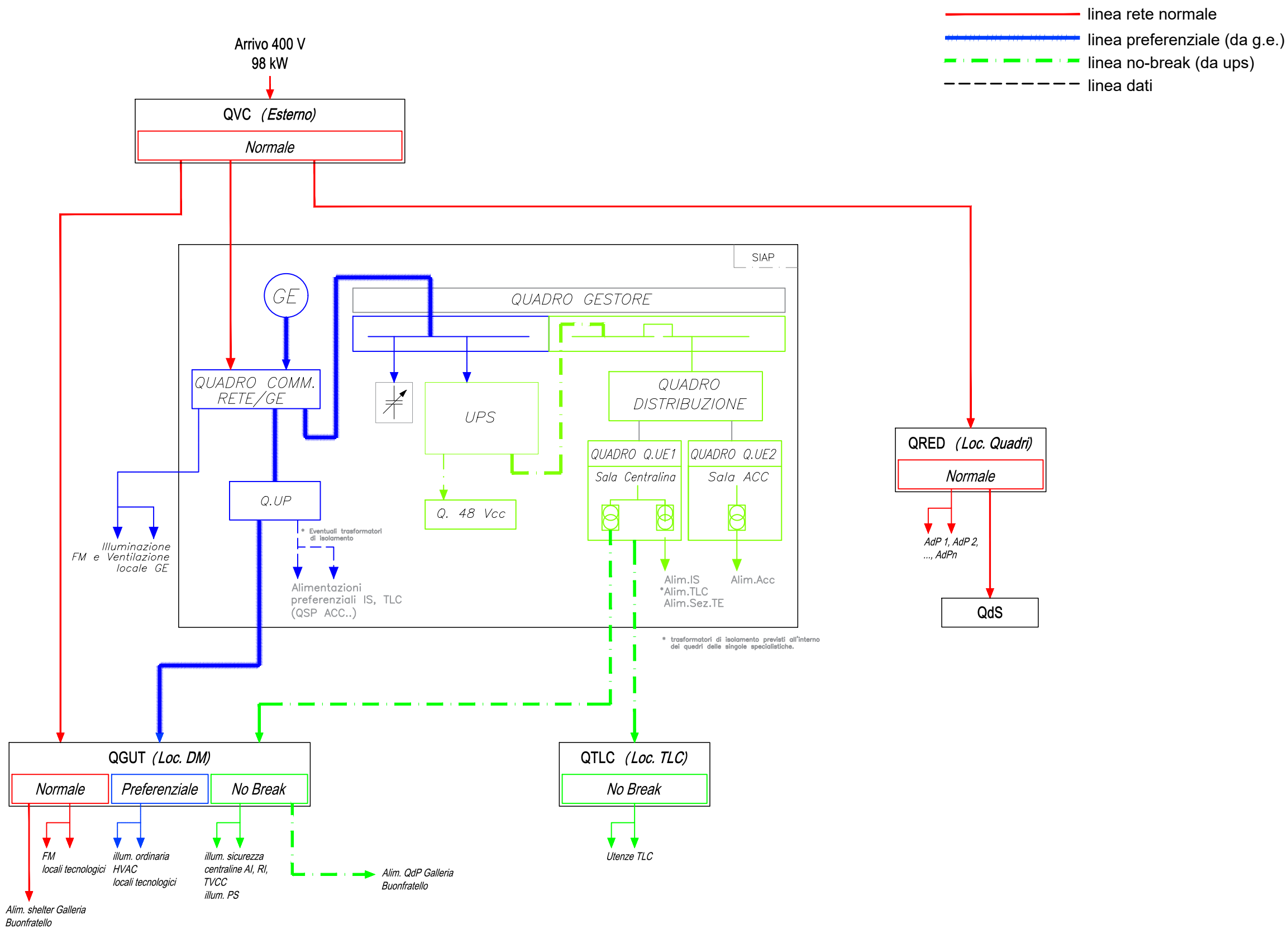

documento con divieto di riproduzione, di consegnarlo o di renderlo comunque noto a ditte concorrenti o a terzi senza nostra autorizzazione.



ARCHITETTURA SISTEMA DI ALIMENTAZIONE GALLERIE 500 < L < 1000 metri

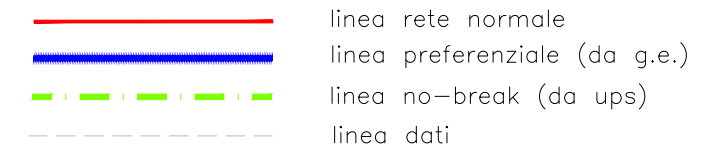

Galleria Perniccaro

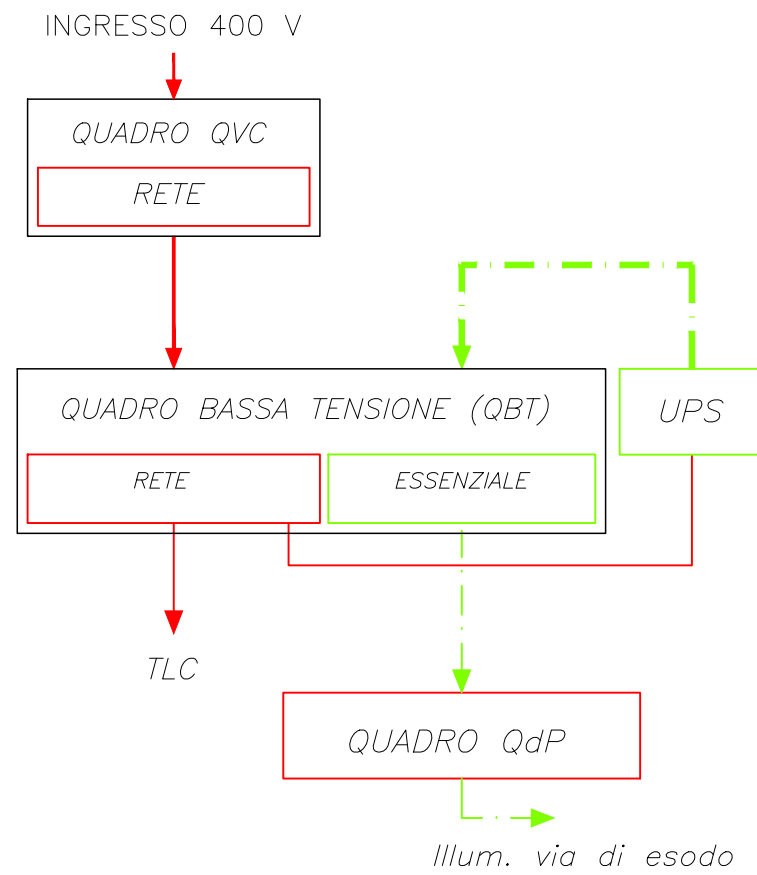

Galleria Priolo Soprano

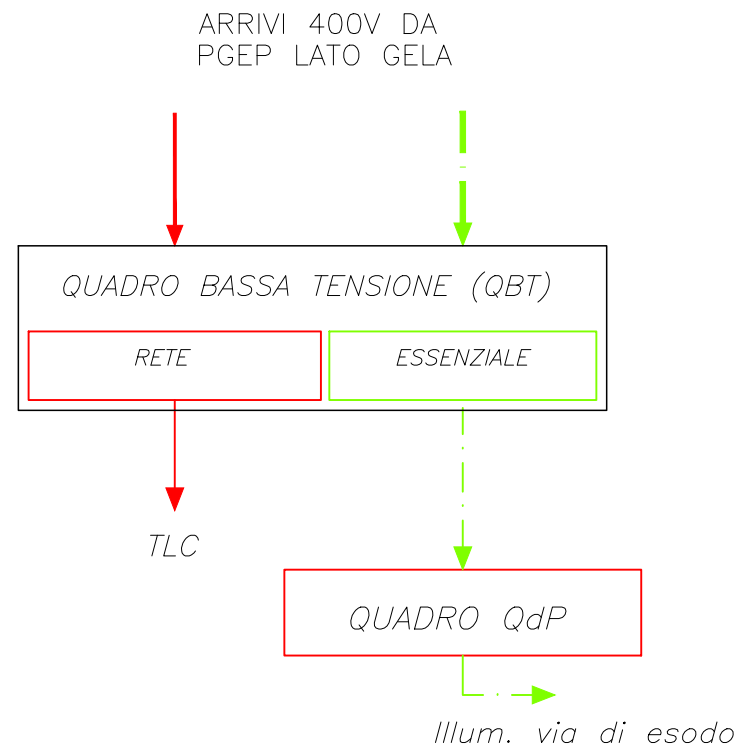

Galleria Buonfratello

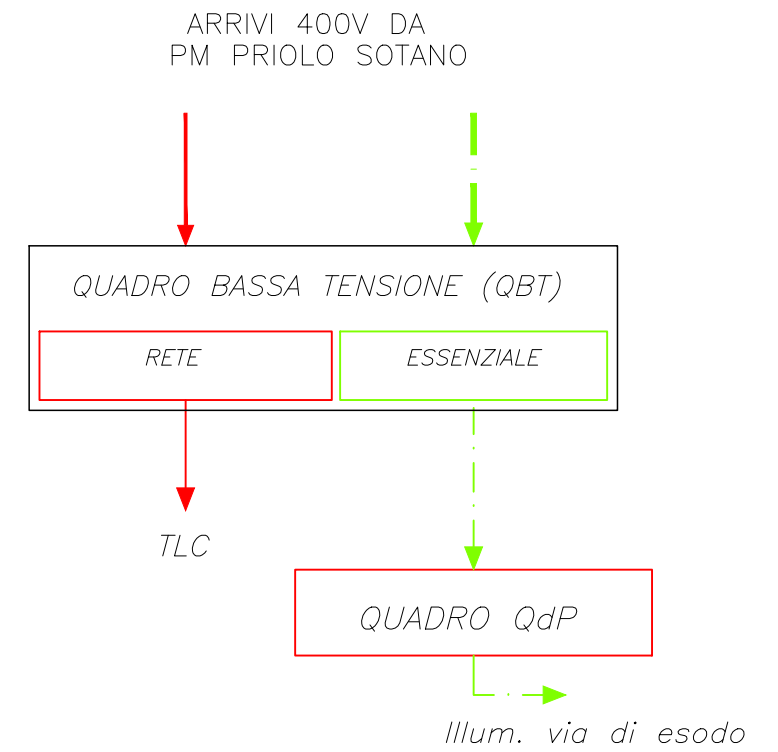

documento con divieto di riprodurlo, di consegnarlo o di renderlo comunque noto a ditte concorrenti o a terzi senza nostra autorizzazione.