



**REGIONE PUGLIA**  
**PROVINCIA DI FOGGIA**



**Progetto per la realizzazione di un impianto fotovoltaico di potenza pari a 34 MW sito nel Comune di Ascoli Satriano (FG) in loc. "Zambaglione" ID: 8029**



**COMUNE DI ASCOLI SATRIANO**

**COMMITTENTE**

**Ascoli Satriano PV s.r.l.**

Via Giovanni Boccaccio, 7 - 201235 Milano

p.iva 15423421005

**PROGETTAZIONE**

**Leukos**

**LEUKOS Consorzio Stabile**

Via Giuseppe Mengoni n. 4  
20121 Milano  
www.leukos.org

**FDGL**

**FDGL s.r.l.**

Via Ferriera n. 39  
83100 Avellino  
www.fdgil.it

Progettista:  
Ing. Fabrizio Davidde



Collaboratori:  
Ing. Mario Lucadamo  
Ing. Antonello della Sala

**PROGETTO DEFINITIVO**

Elaborato:

**DEF-REL.04b - Calcoli preliminari impianti**

SCALA

---

DATA

**02/2023**

FORMATO STAMPA

**A4**

REDATTO

APPROVATO

DESCRIZIONE E REVISIONE DOCUMENTO

DATA:

REV.N°

REDATTO	APPROVATO	DESCRIZIONE E REVISIONE DOCUMENTO	DATA:	REV.N°

## **DEF-REL.04b - CALCOLI PRELIMINARI IMPIANTI**

### **Sommario**

1 OGGETTO .....	3
2 RIFERIMENTI NORMATIVI.....	3
3 DESCRIZIONE TECNICA DEL SISTEMA.....	6
3.1 Descrizione dell'area di intervento.....	6
3.1.1 Temperatura.....	6
3.1.2 Fattore di albedo e irradiazione solare.....	6
3.1.3 Dati di ventosità.....	9
3.1.4 Sismicità.....	9
3.1.5 Precipitazioni.....	9
3.1.6 Stato attuale .....	9
3.2 Descrizione generale dell'Impianto Fotovoltaico .....	10
3.3 Il generatore fotovoltaico .....	11
3.4 Quadro riassuntivo impianto.....	15
3.5 Calcoli e verifiche di progetto .....	15
3.5.1 Verifica tensione al variare della temperatura in c.c.....	15
3.5.2 Portata dei cavi in regime permanente .....	16
3.5.3 Protezione contro il corto circuito.....	17
3.6 Trasformatori elevatori BT/MT .....	18
3.7 Cabina di sezionamento .....	18
4 MISURE DI PROTEZIONE ADOTTATE.....	18
4.1 Protezione dei contatti diretti .....	18
4.2 Protezione dai contatti indiretti .....	19
4.3 Protezione combinata dai contatti diretti ed indiretti.....	19
4.4 Protezione dalle Sovracorrenti .....	19
5 CANALIZZAZIONI E CAVI .....	19
5.1 Canalizzazioni .....	19
5.2 Cavi Elettrici .....	20
6 SISTEMA DI MONITORAGGIO .....	20
7 SEQUENZA DELLE OPERAZIONI .....	21
8 STAZIONE DI TRASFORMAZIONE MT/AT .....	21
8.1 Apparecchiature AT, macchinario e componenti di stazione.....	24
8.2 Movimento terra .....	28

8.3 Recinzione .....	28
8.4 Accesso alle aree .....	29
8.5 Sistemazione e pavimentazione delle aree .....	29
8.6 Rete di terra .....	30
8.7 Edificio di consegna mt .....	30
8.8 Illuminazione aree e locali .....	30
8.9 Apparecchiature di misura.....	31
8.10 Assetto delle protezioni ATa.....	31
8.11 Protezione lato MT .....	32
8.12 Protezione di interfaccia .....	32
8.13 Protezione del trasformatore MT/AT.....	33
8.14 Raccordo in cavo AT .....	33
9 OPERE CIVILI.....	38
9.1 Strade di servizio e accesso.....	38
9.2 Livellamento.....	39
9.3 Scavi .....	39
9.4 Recinzione e cancelli d'accesso .....	39
9.5 Cabina.....	39
10 PROVE E CONTROLLI SUI COMPONENTI E SULLE LAVORAZIONI.....	41
10.1 Collaudo componenti e soggetti collaudatori .....	41
10.2 Prove di accettazione e messa in servizio .....	42
11 MANUTENZIONE .....	42
11.1 Manutenzione ordinaria.....	43
11.2 Manutenzione straordinaria .....	43
11.3 Piano di manutenzione.....	43
11.4 Moduli fotovoltaici.....	43
11.5 Stringhe Fotovoltaiche.....	44
11.6 Quadri Elettrici.....	44
11.7 Convertitore.....	45
11.8 Collegamenti elettrici .....	45

## 1 OGGETTO

Lo scopo del presente documento è quello di fornire i calcoli preliminari per la costruzione dell'impianto di generazione elettrica con utilizzo della fonte rinnovabile solare attraverso conversione fotovoltaica, di potenza di picco pari a 34.041 kWp, da realizzare nel Comune di Ascoli Satriano (FG), in località Zambaglione.

L'impianto fotovoltaico oggetto del presente documento sarà del tipo *grid connected* e l'intera energia elettrica prodotta sarà destinata all'immissione in rete attraverso una apposita stazione di trasformazione alla rete elettrica nazionale RTN di Terna S.p.A..

## 2 RIFERIMENTI NORMATIVI

L'impianto Fotovoltaico oggetto della presente relazione sarà realizzato in conformità alle vigenti Leggi/Normative tra le quali si segnalano le seguenti principali:

CEI 64-8	Impianti elettrici utilizzatori a tensione nominale non superiore a 1000 V in corrente alternata e a 1500 V in corrente continua
CEI EN 60904-1	Dispositivi fotovoltaici - Parte 1: Misura delle caratteristiche fotovoltaiche tensione-corrente
CEI EN 60904-2	Dispositivi fotovoltaici - Parte 2: Prescrizione per le celle fotovoltaiche di riferimento
CEI EN 60904-3	Dispositivi fotovoltaici - Parte 3: Principi di misura per sistemi solari fotovoltaici per uso terrestre e irraggiamento spettrale di riferimento
CEI EN 61000-3-2	Compatibilità elettromagnetica (EMC) -Parte 3: Limiti Sezione 2: Limiti per le emissioni di corrente armonica (apparecchiature con corrente di ingresso = 16 A per fase);
CEI EN 60439-1-2-3	Apparecchiature assiemate di protezione e manovra per bassa tensione
CEI EN 60529	Gradi di protezione degli involucri (codice IP)
CEI EN 60445	Principi base e di sicurezza per l'interfaccia uomo-macchina, marcatura e identificazione – Individuazione dei morsetti e delle estremità dei conduttori designati e regole generali per un sistema alfanumerico
CEI 20-19	Cavi isolati con gomma con tensione nominale non superiore a

	450/750 V
CEI 20-20	Cavi isolati con polivinilcloruro con tensione nominale non superiore a 450/750 V
CEI EN 62305-1/EC	Valori medi del numero di fulmini a terra per anno e per chilometro quadrato
CEI EN 62305-1/EC	Protezione delle strutture contro i fulmini
CEI 0-2	Guida per la definizione della documentazione di progetto per impianti elettrici
CEI 13-4	Sistemi di misura dell'energia elettrica – Composizione, precisione e verifica
CEI 0-16	Regola tecnico di riferimento per la connessione di utenti attivi e passivi alle reti AT e MT delle Imprese distributrici di energia elettrica
Legge 123/2007	Misure in tema di tutela della salute e della sicurezza sul lavoro e delega del Governo per il riassetto e la riforma della normativa in materia
D.Lvo 81/2008	Attuazione dell'art.1 della legge 3 agosto 2007 n° 123, in materia di tutela della salute e della sicurezza nei luoghi di lavoro.
DM 37/2008	Regolamento concernente l'attuazione dell'art.11-quaterdecies, comma 13, lettera a) della legge n° 248 del 2005, recante riordino delle disposizioni in materia di attività di installazione degli impianti all'interno degli edifici
D.lgs 163/2006	Codice dei contratti pubblici relativi a lavori, servizi e forniture in attuazione delle Direttive 2004/17/CE e 2004/18/CE
CEI EN 60099-1	Scaricatori
CEI EN 61215	Moduli fotovoltaici in silicio cristallini per applicazioni terrestri. Qualifica del progetto ed omologazione del tipo
CEI EN 50380	Fogli informativi e dati di targa per moduli fotovoltaici
CEI EN 62305-1-2-3-4	Protezione contro i fulmini

CEI EN 82-25	Guida alla realizzazione di sistemi di generazione fotovoltaica collegati alle reti elettriche di Media e Bassa tensione
CEI EN 62093	Componenti di sistemi fotovoltaici – moduli esclusi (BOS) – Qualifica di progetto in condizioni ambientali naturali
CEI UNEL 35024-1	Cavi elettrici isolati con materiale elastomerico o termoplastico per tensioni nominali non superiori a 1000 V in corrente alternata e a 1500 V in corrente continua – portate di corrente in regime permanente per posa in aria
CEI UNEL 353; Ab3	Cavi isolati con gomma con tensione nominale non superiore a 450/750 V
UNI 10349	Riscaldamento e Raffrescamento degli edifici. Dati climatici
CEI EN 62053-21	Apparati per la misura dell'energia elettrica (c.a.) – Prescrizioni particolari parte 21: Apparati per la misura dell'energia elettrica - Prescrizioni particolari, Parte 21: Contatori statici di energia attiva (c.a.) (classi 0,5, 1 e 2)
CEI EN 62053-23	Apparati per la misura dell'energia elettrica (c.a.) – Prescrizioni particolari parte 23: Apparati per la misura dell'energia elettrica– Prescrizioni particolari, Parte 23: Contatori statici di energia reattiva (classe 2 e 3)
DG2093	Cabine secondarie MT/BT fuori standard per la connessione alla rete elettrica e-distribuzione, prefabbricate o assemblate in loco, cabine in muratura e locali cabina situati in edifici civili  FUORI STANDARD BOX
D.M. 17.01.2018 NTC 2018	Norme tecniche di costruzione - Circolare applicativa n°7-2019
D.P.R. n°380 06/06/2001	Testo unico dell'edilizia

### 3 DESCRIZIONE TECNICA DEL SISTEMA

#### 3.1 Descrizione dell'area di intervento

L'area oggetto dell'intervento è un terreno agricolo sito in agro di Ascoli Satriano di circa 48,7 Ha. L'area è prevalentemente pianeggiante e priva di elementi di disturbo alla realizzazione dell'impianto.

##### 3.1.1 Temperatura

Temperatura minima: **-3°**

Temperatura massima: **40°**

Temperatura media: **16**

Temperatura media del giorno più caldo: **33°**

##### 3.1.2 Fattore di albedo e irradiazione solare

Il valore medio del fattore di albedo è stato calcolato facendo riferimento alla seguente tabella

Mese	Descrizione	Valore
Gennaio	Erba verde	0,26
Febbraio	Erba verde	0,26
Marzo	Erba verde	0,26
Aprile	Erba verde	0,26
Maggio	Erba verde	0,26
Giugno	Erba verde	0,26
Luglio	Erba verde	0,26
Agosto	Erba verde	0,26
Settembre	Erba verde	0,26
Ottobre	Erba verde	0,26
Novembre	Erba verde	0,26
Dicembre	Erba verde	0,26

La valutazione della risorsa solare disponibile è stata effettuata prendendo come riferimento i dati relativi alla norma UNI 10349 e i dati ENEA, di seguito riportati.

Dati Norma ENEA

Mese	Albedo	KWh / mq / gg (PO)	KWh / mq / mese (PO)	KWh / mq / gg (PI)	KWh / mq / mese (PI)	KWh / mq / gg (PI) con prof.orizz.	KWh / mq / mese (PI) con prof.orizz.	Energia prodotta mensile (KWh)
Gennaio	0,26	1,920	59,520	2,926	90,706	2,926	90,706	313672,342
Febbraio	0,26	2,670	74,760	3,559	99,652	3,559	99,652	344608,694
Marzo	0,26	4,030	124,930	4,793	148,583	4,793	148,583	513818,023
Aprile	0,26	5,110	153,300	5,345	160,350	5,345	160,350	554509,735
Maggio	0,26	6,110	189,410	5,868	181,908	5,868	181,908	629059,912
Giugno	0,26	6,750	202,500	6,232	186,960	6,232	186,960	646530,341
Luglio	0,26	6,690	207,390	6,285	194,835	6,285	194,835	673763,045
Agosto	0,26	5,810	180,110	5,873	182,063	5,873	182,063	629595,921
Settembre	0,26	4,580	137,400	5,188	155,640	5,188	155,640	538221,984
Ottobre	0,26	3,330	103,230	4,366	135,346	4,366	135,346	468042,873
Novembre	0,26	2,140	64,200	3,173	95,190	3,173	95,190	329178,558
Dicembre	0,26	1,690	52,390	2,689	83,359	2,689	83,359	288265,526
Irragg. giorno	-	4,236	-	4,691	-	4,691	-	-
Irragg. mese	-	-	129,095	-	142,883	-	142,883	-
Irragg. anno	-	1549,140	-	1714,592	-	1714,592	-	-
Energia prodotta	-	-	-	-	-	-	-	5929266,954



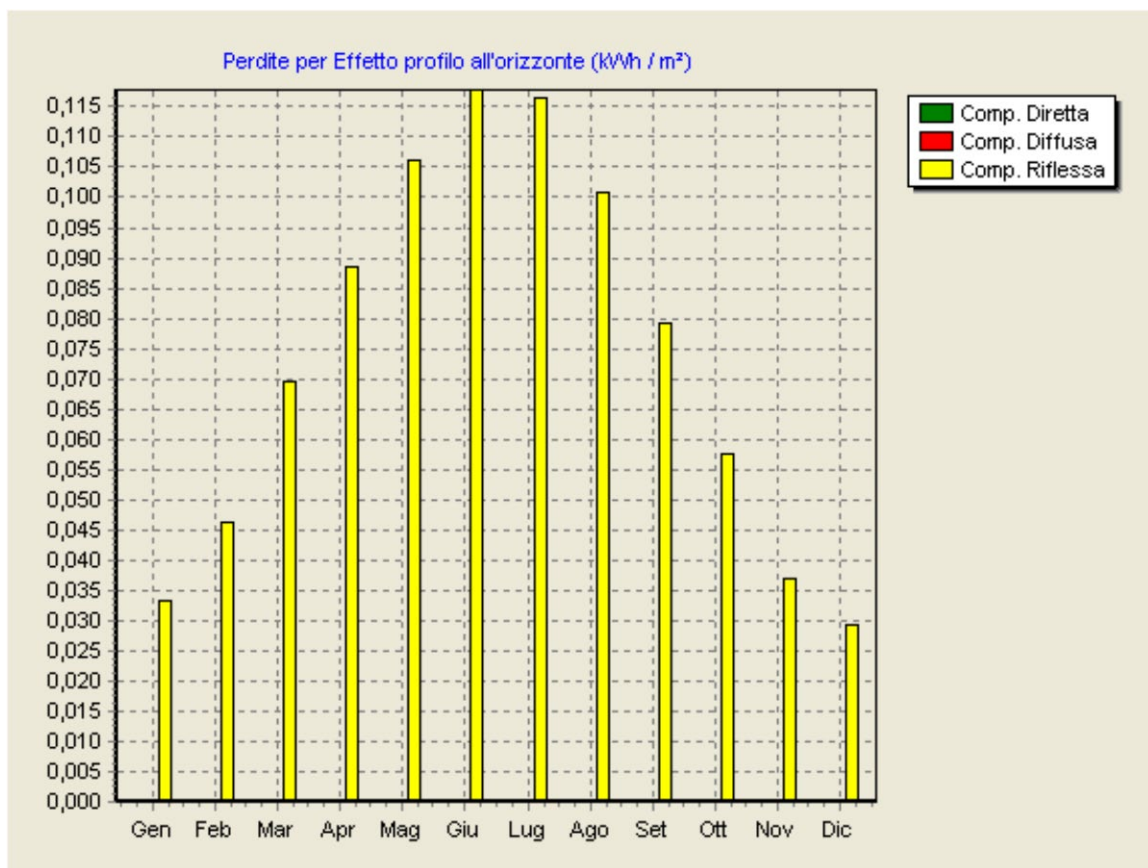
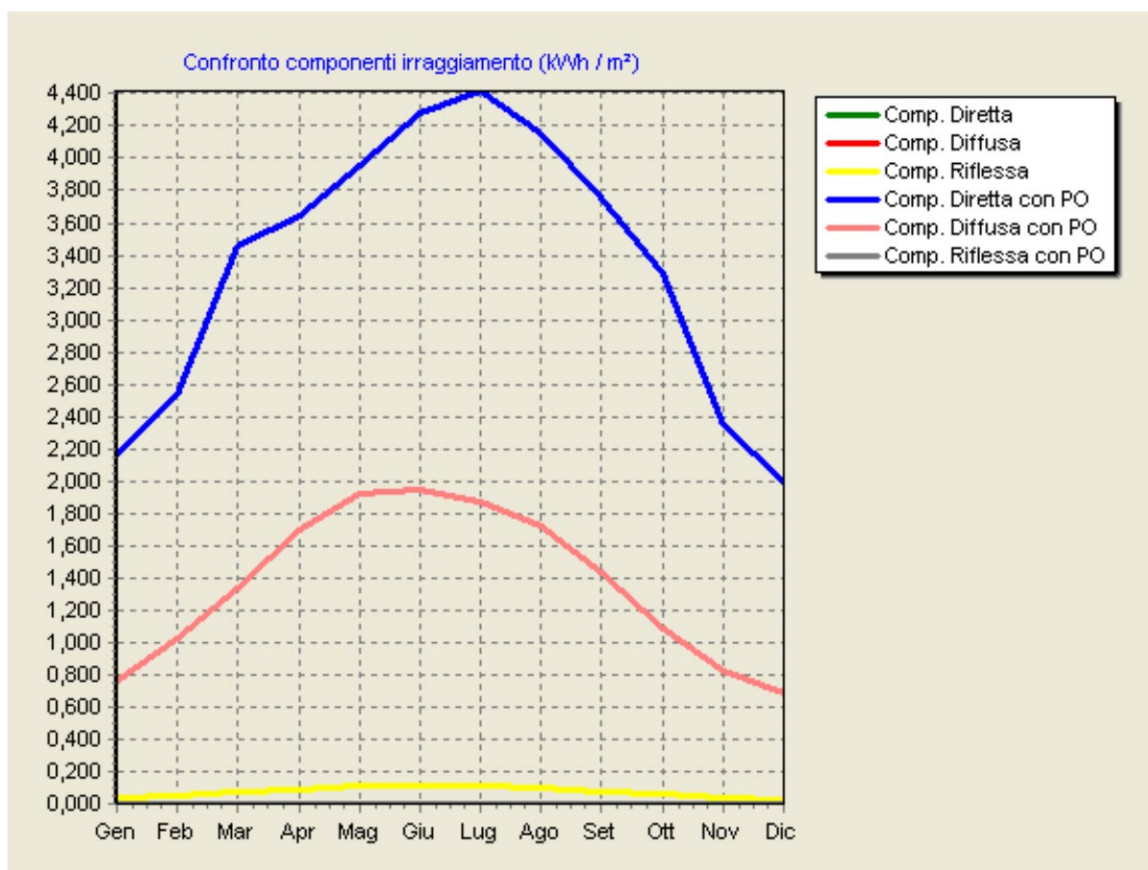

### 3.1.3 Dati di ventosità

Direzione prevalente: **N/O**

Media annuale: **5.1 m/s**

### 3.1.4 Sismicità

Classe di sismicità ai sensi del OPCM n. 3274 del 20 Marzo 2003: **zona 1 (Zona con pericolosità sismica alta):**  $A_g > 0,25g$ .

### 3.1.5 Precipitazioni

Carico di neve: 0.60 kN/m<sup>2</sup>

Precipitazioni medie annue: 600 mm

### 3.1.6 Stato attuale



Figura 1 - Foto area di progetto



Figura 2 - Foto dell'area di progetto

### 3.2 Descrizione generale dell'Impianto Fotovoltaico

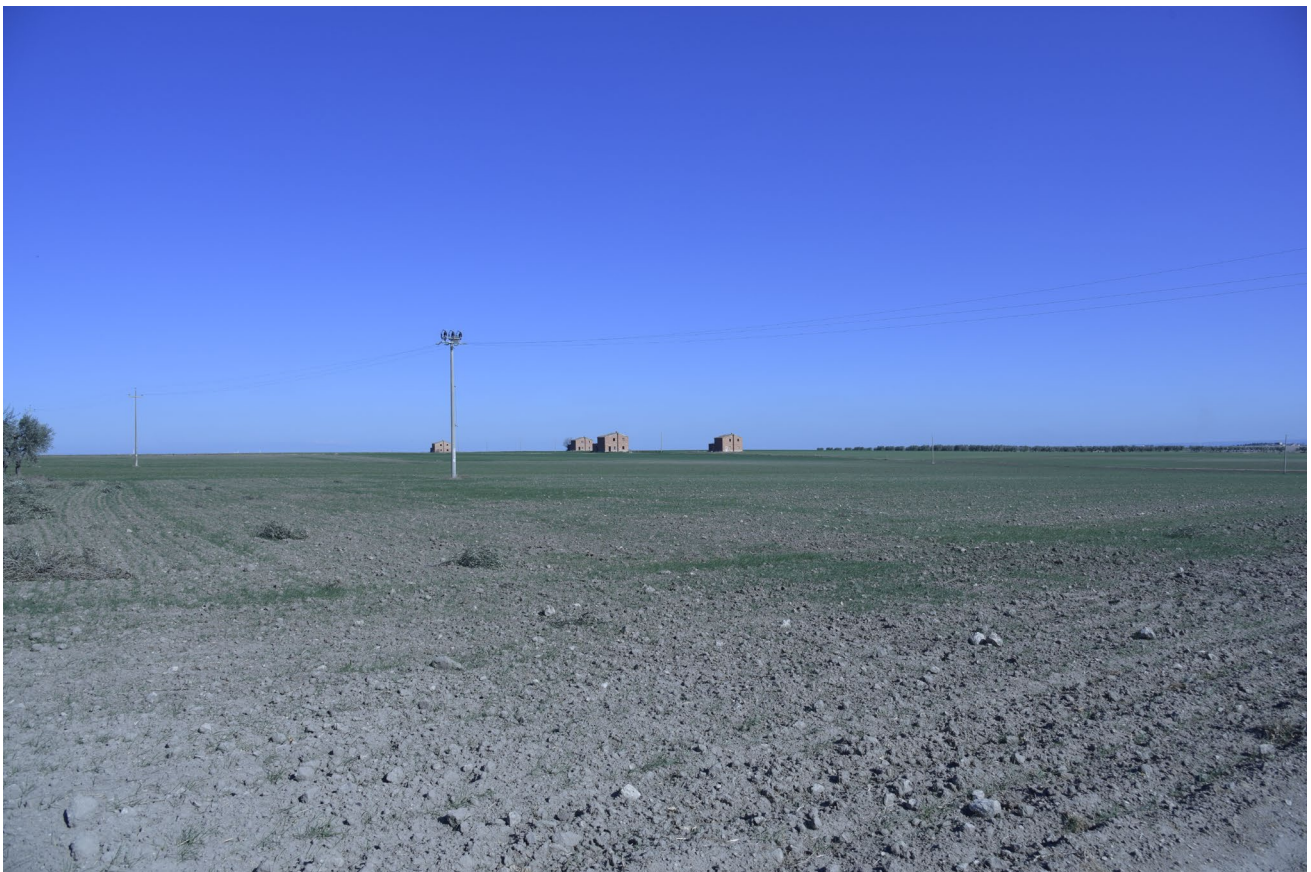
L'impianto fotovoltaico oggetto del presente documento è destinato a produrre energia elettrica; esso sarà collegato alla rete elettrica di distribuzione di media tensione in corrente alternata. L'impianto viene connesso elettricamente a valle del punto di consegna fiscale dell'energia in AT (Sottostazione di trasformazione MT/AT ubicata nei pressi della Sottostazione di TERNA denominata "Valle").

L'impianto in oggetto sarà formato da **n. 68770** pannelli fotovoltaici in silicio monocristallino **Canadian Solar** modello **HiKuPro\_CS3Y-495MS** da 495 Wp, collegati tra loro in configurazione serie/parallelo secondo quanto stabilito in sede progettuale (cfr. DEF-TAV.16 Schema unifilare impianto).

La potenza nominale totale dell'impianto sarà pari a 34.041 kWp.

I pannelli saranno posizionati su apposite strutture di sostegno fissate a terra tramite pali dotate di inseguitori monoassiali est-ovest.

La disposizione planimetrica dell'impianto prevede inoltre che i pannelli siano montati in uno schema 1x23 uniti lungo il lato corto, in schiere parallele con un passo tra due schiere successive pari a 4,80 m (cfr. DEF-TAV.07 - Layout impianto con sottocampi).

La superficie attiva di ogni pannello è pari a circa 2,358 m<sup>2</sup> (2,250 m x 1,048 m), per cui la superficie attiva totale dell'intero impianto sarà pari a 162.051,2 m<sup>2</sup>.

La conversione c.c./c.a. avverrà per mezzo di n. 34 inverter della potenza nominale di 1000 kVA.

Ogni linea di potenza in BT in uscita dall'inverter si attesterà su 16 trasformatori della potenza di 2000 kVA e 2 trasformatori della potenza di 1000 kVA (2 trasformatori per sottocampo come da schema elettrico unifilare), a seconda del numero di inverter che formano il sottocampo, il quale provvederà alla trasformazione BT/MT con rapporto di trasformazione 0,4/30 kV.

I sistemi di conversione statica saranno alloggiati in apposite cabine inverter e verranno collegate in c.a. al sistema di trasformazione che sarà posizionato all'interno della propria cabina di campo.

L'uscita delle cabine di trasformazione sarà infine collegata, attraverso un breve tratto di cavidotto interrato in MT, alla cabina di sezionamento posta in prossimità della recinzione dell'area di pertinenza del campo fotovoltaico, sempre in area disponibile al Soggetto Proponente. Da questa poi partiranno i cavi interrati, in alluminio, che porteranno l'energia alla Stazione di trasformazione 30/150 KV.

### **3.3 Il generatore fotovoltaico**

Il generatore fotovoltaico, inteso come l'insieme dei moduli fotovoltaici e degli inverter, sarà composto da n. 68770 moduli fotovoltaici del tipo Canadian Solar modello **HiKuPro\_CS3Y-495MS** dalla potenza nominale 495 Wp .

Il modulo fotovoltaico prescelto è di tipo *monocristallino*, composto da 156 semicelle.

Le dimensioni di ingombro del singolo modulo sono 2250 x 1048 x 35 [mm], con un peso di circa 26,6 Kg.

I moduli saranno collegati secondo uno schema di base serie/parallelo a 34 inverter centralizzati R11015TL FIMER SOLAR in MEGASTATION MS4400 (o similari).

**ENGINEERING DRAWING (mm)**

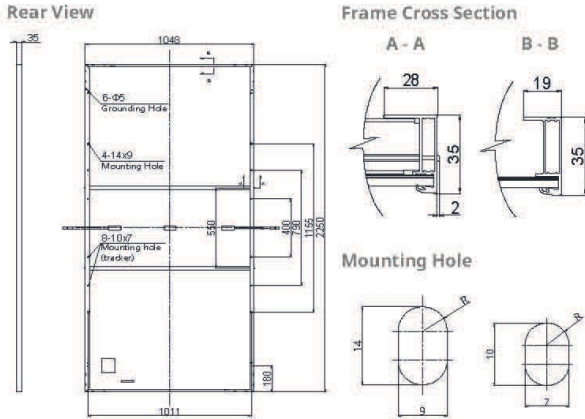

**CS3Y-490MS / I-V CURVES**

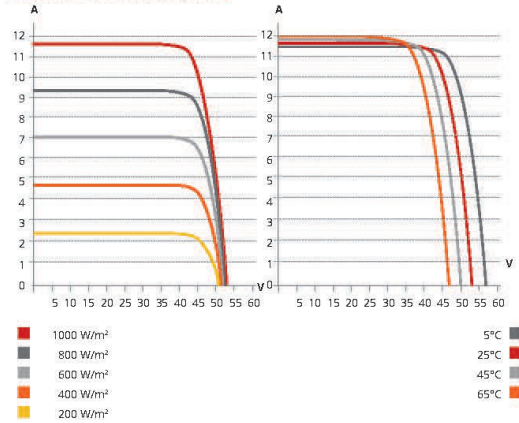

**ELECTRICAL DATA | STC\***

CS3Y	475MS	480MS	485MS	490MS	495MS
Nominal Max. Power (Pmax)	475 W	480 W	485 W	490 W	495 W
Opt. Operating Voltage (Vmp)	43.8 V	44.0 V	44.2 V	44.4 V	44.6 V
Opt. Operating Current (Imp)	10.85 A	10.91 A	10.98 A	11.04 A	11.1 A
Open Circuit Voltage (Voc)	52.5 V	52.7 V	52.9 V	53.1 V	53.3 V
Short Circuit Current (Isc)	11.52 A	11.57 A	11.62 A	11.67 A	11.72 A
Module Efficiency	20.1%	20.4%	20.6%	20.8%	21.0%
Operating Temperature	-40°C ~ +85°C				
Max. System Voltage	1500V (IEC/UL) or 1000V (IEC/UL)				
Module Fire Performance	TYPE 1 (UL 61730) or CLASS C (IEC 61730)				
Max. Series Fuse Rating	20 A				
Application Classification	Class A				
Power Tolerance	0 ~ + 10 W				

\* Under Standard Test Conditions (STC) of irradiance of 1000 W/m², spectrum AM 1.5 and cell temperature of 25°C.

**ELECTRICAL DATA | NMOT\***

CS3Y	475MS	480MS	485MS	490MS	495MS
Nominal Max. Power (Pmax)	354 W	358 W	362 W	365 W	369 W
Opt. Operating Voltage (Vmp)	40.8 V	41.0 V	41.2 V	41.4 V	41.6 V
Opt. Operating Current (Imp)	8.68 A	8.74 A	8.79 A	8.83 A	8.88 A
Open Circuit Voltage (Voc)	49.4 V	49.6 V	49.8 V	50.0 V	50.2 V
Short Circuit Current (Isc)	9.29 A	9.33 A	9.38 A	9.42 A	9.46 A

\* Under Nominal Module Operating Temperature (NMOT), irradiance of 800 W/m² spectrum AM 1.5, ambient temperature 20°C, wind speed 1 m/s.

**MECHANICAL DATA**

Specification	Data
Cell Type	Mono-crystalline
Cell Arrangement	156 [2 X (13 X 6)]
Dimensions	2250 X 1048 X 35 mm (88.6 X 41.3 X 1.38 in)
Weight	26.6 kg (58.6 lbs)
Front Cover	3.2 mm tempered glass
Frame	Anodized aluminium alloy, 2 crossbars enhanced
J-Box	IP68, 3 bypass diodes
Cable	4 mm² (IEC), 12 AWG (UL)
Cable Length (Including Connector)	Portrait: 400 mm (15.7 in) (+) / 280 mm (11.0 in) (-); landscape: 1400 mm (55.1 in); leap-frog connection: 1900 mm (74.8 in)*
Connector	T4 series or H4 UTX or MC4-EVO2
Per Pallet	30 pieces
Per Container (40' HQ)	600 pieces

\* For detailed information, please contact your local Canadian Solar sales and technical representatives.

**TEMPERATURE CHARACTERISTICS**

Specification	Data
Temperature Coefficient (Pmax)	-0.35 % / °C
Temperature Coefficient (Voc)	-0.27 % / °C
Temperature Coefficient (Isc)	0.05 % / °C
Nominal Module Operating Temperature	42 ± 3°C

**PARTNER SECTION**



\* The specifications and key features contained in this datasheet may deviate slightly from our actual products due to the on-going innovation and product enhancement. Canadian Solar Inc. reserves the right to make necessary adjustment to the information described herein at any time without further notice. Please be kindly advised that PV modules should be handled and installed by qualified people who have professional skills and please carefully read the safety and installation instructions before using our PV modules.

**CANADIAN SOLAR INC.**

545 Speedvale Avenue West, Guelph, Ontario N1K 1E6, Canada, www.canadiansolar.com, support@canadiansolar.com

### DC Input - PV Module

	<b>R10015TL</b>	<b>R11015TL</b>
Nr Modules	<b>9</b>	<b>10</b>
MPPT voltage range ( $V_{DC}$ )	675 - 1.320 V	675 - 1.320 V
Max no-load PV voltage ( $V_{DC}$ )	<b>1.500 V</b>	<b>1.500 V</b>
DC-voltage ripple (%)	3%	3%
Maximum input current ( $A_{DC}$ )	1.440 A	1.600 A
DC control mode	Rapid and efficient MPPT control	Rapid and efficient MPPT control
Number of MPPT	1	1
Number of input max in parallel	2 (Opt. 4)	2 (Opt. 4)
Reverse polarity protection	•	•
DC input connection	Integrated DC Switch	Integrated DC Switch
Overvoltage protection	SPD surge arrestors	SPD surge arrestors
Overvoltage Category	II	II

### AC Output grid

Nominal power (kVA)* (Note1)	923 kVA	1.025 kVA
Max current ( $A_{AC}$ ) *(Note1)	1.333 A	1.480 A
Max unbalance current	< 2%	< 2%
AC output Voltage ( $V_{AC}$ )	400V <sub>RMS</sub> ±10%	400V <sub>RMS</sub> ±10%
Nr Phase	3-phase (L1-L2-L3-PE)	3-phase (L1-L2-L3-PE)
Frequency (Hz)	50/60 Hz	50/60 Hz
Aux. power supply ( $V_{AC} - I_{AC}$ )	230V ±10% - 10A (L-N)	230V ±10% - 10A (L-N)
Auxiliary control supply	230V ±10% - 10A (L-N)	230V ±10% - 10A (L-N)
Distortion factor (THD)	< 3%	< 3%
Galvanic insulation	No (transformerless)	No (transformerless)
AC input connection	Magnetothermic AC grid switch	Magnetothermic AC grid switch

### General Data

Maximum efficiency	98.90%	98.90%
European efficiency	98.62%	98.62%
Static MPPT efficiency	> 99.9 %	> 99.9 %
Dynamic MPPT efficiency	> 99.8 %	> 99.8 %
Night consumption (W)	< 60 W	< 60 W
Modulation	By using the IPCCM algorithm	By using the IPCCM algorithm
Weight (kg)	1.500 kg	1.530 kg
Protection degree	IP20	IP20
Cooling	By using fans speed controlled by temperature	By using fans speed controlled by temperature
Dimensions (DxWxH mm)	1.996x825x2.235 mm	1.996x825x2.235 mm
Noise level (dBA)	< 70 dBA	< 70 dBA
Operating temperature (°C)	-10° C +50° C	-10° C +50° C
Storage temperature (°C)	-20° C +60° C	-20° C +60° C
Humidity Not condensing	0 ÷ 95%	0 ÷ 95%
Height above the sea (without derating) *(Note 2)	1.000 m	1.000 m
Air Flow	4.365 m³/h	4.850 m³/h
Protection class	I	I
Colour	RAL 9006	RAL 9006

**MS 4400**  
Up to 4.000 kVA

Fimer Solar. **MEGASTATION 1.500V**

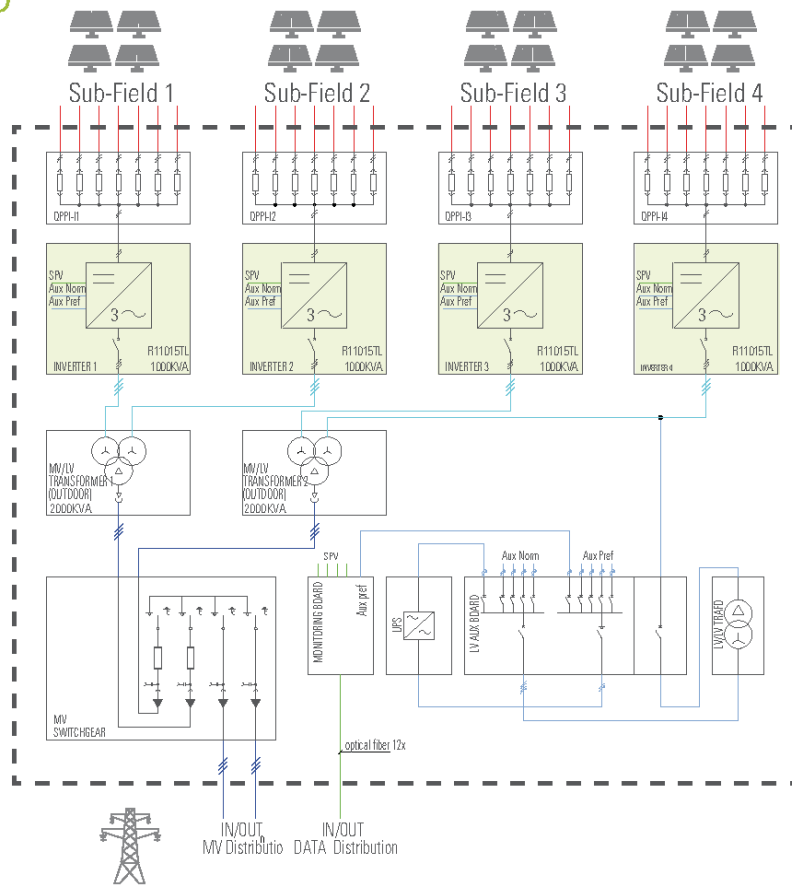

Fimer Solar. **MV Central Inverter 1.500V**

**PERFORMANCE**

**RENDIMENTI**

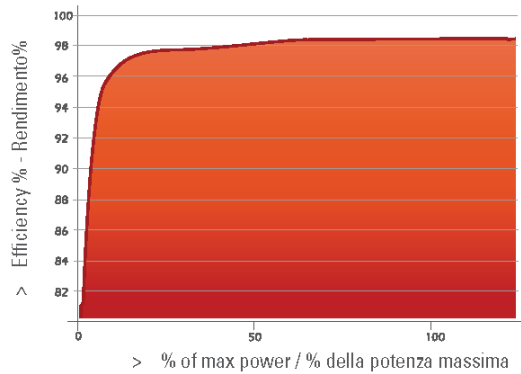
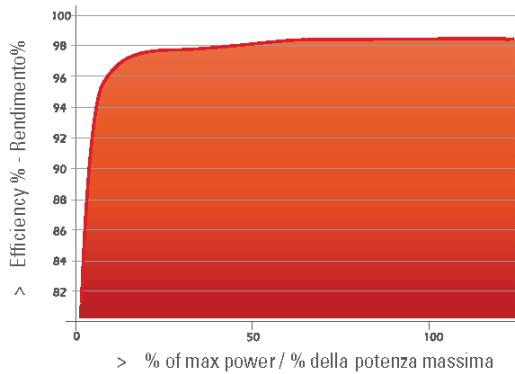

Le caratteristiche elettriche in uscita dai convertitori statici sono quindi le seguenti:

- Tensione nominale di uscita: 400 [V]
- Frequenza di rete: 50 [Hz]
- Corrente nominale di uscita: 1480 [A]
- Potenza nominale massima: 1025 [kVA]

### 3.4 Quadro riassuntivo impianto

- Numero totale di stringhe (da 23 moduli): 2990
- Numero totale sottocampi: 7 da 4 inverter + 2 da 3 inverter
- Numero totale di stringhe per inverter: da 85 a 90
- Numero totale di moduli fotovoltaici: 68770

### Dati caratteristici di gruppo di stringhe collegate ad un inverter

- Numero totale di moduli in serie: 23
- Numero di stringhe in parallelo: da 85 a 90
- Numero di ingressi MPPT: 1 per ogni convertitore
- Max tensione a circuito aperto [V]: 1.500
- Corrente di corto circuito parallelo stringhe max [A]: 1600 A

### 3.5 Calcoli e verifiche di progetto

#### 3.5.1 Verifica tensione al variare della temperatura in c.c.

Occorre verificare che in corrispondenza dei valori minimi di temperatura esterna e dei valori massimi di temperatura raggiungibili dai moduli fotovoltaici risultino verificate tutte le seguenti disuguaglianze:

$$V_{m \min} > V_{inv \text{ MPPT } \min}$$

$$V_{m \max} < V_{inv \text{ MPPT } \max}$$

$$V_{OC \max} < V_{inv \max}$$

dove:

- **V<sub>m</sub>** = tensione alla massima potenza, delle stringhe fotovoltaiche;
- **V<sub>inv MPPT<sub>min</sub></sub>** = tensione minima ammissibile dall'inverter per la ricerca del punto di massima potenza;



- **$V_{inv\ MPPT\ max}$**  = tensione massima ammissibile dall'inverter per la ricerca del punto di massima potenza;
- **$V_{oc}$**  = tensione a vuoto delle stringhe fotovoltaiche;
- **$V_{inv\ max}$**  = tensione massima in corrente continua ammissibile ai morsetti dell'inverter.

Considerando una variazione della tensione a circuito aperto di ogni cella in dipendenza della temperatura pari a **-0.27 %/°C** per  $T > 25^{\circ}C$  e pari a **-0.20%/°C** per  $T < 25^{\circ}C$  e ipotizzando limiti di temperatura di cella estremi pari a  $0^{\circ}C$  (dati di progetto) e  $+80^{\circ}C$  (ipotesi più gravosa per tenere conto di potenziali temperature ambientali superiori ai  $40^{\circ}C$ ),  $V_m$  e  $V_{oc}$  assumono valori differenti rispetto a quelli misurati a STC ( $25^{\circ}C$ ).

Assumendo che tali grandezze varino linearmente con la temperatura, le precedenti disuguaglianze, nei vari casi, sono riportate in Tabella. In tutti i casi **le condizioni di verifica risultano rispettate** e pertanto si può concludere che vi è compatibilità tra le stringhe di moduli fotovoltaici e il tipo di inverter adottato.

**Tabella – Verifica dei limiti di tensione agli inverter**

<b>Generatore fotovoltaico</b>	<b>Inverter</b>	<b>Condizione</b>	<b>Verifica</b>
$V_m\ min\ (+80^{\circ}C) = 843\ V$	$V_{inv\ MPPT\ min} = 500\ V$	$V_m\ min \geq V_{inv\ MPPT\ min}$	<b>SI</b>
$V_m\ max\ (0^{\circ}C) = 1109\ V$	$V_{inv\ MPPT\ max} = 1500\ V$	$V_m\ max < V_{inv\ MPPT\ max}$	<b>SI</b>
$V_{oc}\ (0^{\circ}C) = 1309V$	$V_{inv\ max} = 1500V$	$V_{oc\ max} < V_{inv\ max}$	<b>SI</b>

### 3.5.2 Portata dei cavi in regime permanente

Le sezioni dei cavi per i vari collegamenti previsti sono tali da assicurare una durata di vita adeguata alla stima della vita utile dell'impianto dei conduttori e degli isolamenti sottoposti agli effetti termici causati dal passaggio della corrente elettrica per periodi prolungati e in condizioni ordinarie di esercizio.

La verifica per sovraccarico è stata eseguita utilizzando la relazione:

$$I_B \leq I_N \leq I_Z \quad e \quad I_f \leq 1,45 I_Z$$

dove:

- $I_B$  = corrente d'impiego del cavo;
- $I_N$  = portata del cavo in aria a 30°C, relativa al metodo d'installazione previsto nelle Tabelle I o II della Norma CEI-UNEL 35025;
- $I_Z$  = portata del cavo nella condizione d'installazione specificata (tipo di posa e temperatura ambiente);
- $I_f$  = corrente che assicura l'effettivo funzionamento del dispositivo di protezione entro il tempo convenzionale in condizioni definite.

Per la parte in corrente continua, non protetta da interruttori automatici o fusibili nei confronti delle sovracorrenti e del corto circuito,  $I_B$  risulta pari alla corrente nominale dei moduli fotovoltaici in corrispondenza della loro potenza di picco (IMPP), mentre  $I_N$  e  $I_f$  possono entrambe essere poste uguali alla corrente di corto circuito dei moduli stessi, rappresentando questa un valore massimo non superabile in qualsiasi condizione operativa. In assenza di dispositivi di protezione contro le sovracorrenti, la seconda relazione non risulta applicabile alla parte in corrente continua.

### **3.5.3 Protezione contro il corto circuito**

Per la parte di circuito in corrente continua, la protezione contro il corto circuito è assicurata dalla caratteristica tensione-corrente dei moduli fotovoltaici che limita la corrente di corto circuito degli stessi a valori noti e di poco superiori alla loro corrente nominale. Pertanto, avendo già tenuto conto di tali valori nel calcolo della portata dei cavi in regime permanente, anche la protezione contro il corto circuito risulta assicurata.

Per ciò che riguarda il circuito in corrente alternata, la protezione contro il corto circuito è assicurata dal dispositivo limitatore contenuto all'interno dell'inverter.

L'interruttore magnetotermico posto a valle dell'inverter agisce da ricalzo all'azione del dispositivo di protezione interno.

### **3.6 Trasformatori elevatori BT/MT**

Il generatore fotovoltaico si attesta su 9 cabine di trasformazione (una per sottocampo); in ognuna di esse è alloggiato il gruppo di trasformazione con potenza di 2000 kVA e/o 1000kVA (in base alla potenza del sottocampo) con un rapporto di trasformazione 0.4/30kV.

All'interno delle cabine di trasformazione troveranno inoltre posto i quadri BT, il quadro di parallelo inverter e i quadri MT. In ogni cabina può inoltre essere previsto un trasformatore 400/400 V triangolo/stella di adeguata potenza per le alimentazioni degli ausiliari di cabina; questi circuiti non rappresentano un carico di potenza rilevante.

### **3.7 Cabina di sezionamento**

Le linee di potenza in uscita dalla cabina di trasformazione saranno collegate secondo la modalità entra-esci così come riportato nello schema elettrico unifilare dell'impianto e, attraverso un apposito cavidotto interrato di circa 6 km, alla cabina di sezionamento posta in prossimità del confine del campo fotovoltaico, attraverso la quale l'energia elettrica prodotta dall'impianto verrà trasportata alla stazione di trasformazione 30/150 kV, situata in prossimità della SSE Terna denominata "VALLE".

## **4 MISURE DI PROTEZIONE ADOTTATE**

Tutti gli impianti descritti nella presente relazione sono progettati e saranno realizzati al fine di assicurare:

- La protezione delle persone e dei beni contro i pericoli ed i danni derivanti dal loro utilizzo nelle condizioni che possono essere ragionevolmente previste;
- Il loro corretto funzionamento per l'uso previsto.

Saranno quindi adottate le seguenti misure di protezione.

### **4.1 Protezione dei contatti diretti**

Protezione totale contro i pericoli derivanti da contatti con parti in tensione, realizzata in conformità al cap. 412 della Norma CEI 64-8 mediante:

- Isolamento delle parti attive, rimovibile solo mediante distruzione ed in grado di resistere a tutte le sollecitazioni meccaniche, chimiche, elettriche e termiche alle quali può essere sottoposto nel normale esercizio.
- Involucri idonei ad assicurare complessivamente il grado di protezione IP XXB (parti in tensione non raggiungibili dal filo di prova) e, sulle superfici orizzontali superiori a portata di mano, il grado di protezione IP XXD (parti in tensione).

A tal fine saranno impiegati cavi a doppio isolamento (o cavi a semplice isolamento posati entro canalizzazioni in materiale isolante) e le connessioni verranno racchiuse entro apposite cassette con coperchio apribile mediante attrezzo.

#### **4.2 Protezione dai contatti indiretti**

La protezione contro i pericoli risultanti dal contatto con parti conduttrici che possono andare in tensione in caso di cedimento dell'isolamento principale è realizzata sul lato a AC dell'impianto mediante l'interruzione automatica dell'alimentazione secondo il paragrafo 413.1 della norma CEI 64-8, collegando all'impianto generale di terra tutte le masse presenti negli ambienti considerati ed impiegando interruttori automatici, il tutto coordinato in modo da soddisfare la condizione di cui all'art. 413.1.3.3 della norma CEI stessa.

#### **4.3 Protezione combinata dai contatti diretti ed indiretti**

Per quanto riguarda tutti i circuiti di comando e segnalazione che collegano fra loro i vari quadri elettrici dell'impianto, verrà adottata una protezione combinata contro i pericoli risultanti dal contatto con parti in tensione o con parti conduttrici che possono andare in tensione in caso di cedimento dell'isolamento principale, da realizzare mediante sistema a bassissima tensione di sicurezza (SELV) secondo quanto indicato nel paragrafo 411.1 delle Norme CEI 64-8.

#### **4.4 Protezione dalle Sovracorrenti**

Protezione contro il riscaldamento anomalo degli isolanti dei cavi e contro gli sforzi elettromeccanici prodotti nei conduttori e nelle connessioni causati da correnti di sovraccarico o di cortocircuito, realizzata mediante dispositivi unici di interruzione (interruttori magnetotermici o fusibili) installati all'origine di ciascuna condotta ed aventi caratteristiche tali da interrompere automaticamente l'alimentazione in occasione di un sovraccarico o di un cortocircuito, secondo quanto prescritto nel Cap. 43 e nella sez. 473 della Norma CEI 64-8 facendo riferimento alle tabelle CEI-UNEL relative alla portata dei cavi in regime permanente.

### **5 CANALIZZAZIONI E CAVI**

#### **5.1 Canalizzazioni**

La posa dei cavi elettrici costituenti gli impianti in oggetto è stata prevista in canalizzazioni distinte o comunque dotate di setti separatori interni per quanto riguarda le seguenti tipologie di circuiti:

- Energia elettrica prodotta;
- Trasmissione dati.

Non sono previste giunzioni all'interno delle canalizzazioni. La tubazione impiegata per realizzare la sezione di impianto elettrico interrato sarà del tipo flessibile corrugato a doppia parete in polietilene alta densità, o tubo rigido in PVC serie pesante, conforme alle norme EN50086 per posa interrata 450N, protetto mediante coppella e nastro segnalatore. Il diametro interno dei tubi sarà maggiore o al limite uguale a 1,4 volte il diametro del cerchio circoscritto al fascio di cavi in esso contenuti. I cavi avranno la possibilità di essere infilati e sfilati dalle tubazioni con facilità.

## **5.2 Cavi Elettrici**

La scelta delle sezioni dei cavi sarà effettuata in fase esecutiva in base alla loro portata nominale (calcolata in base ai criteri di unificazione e di dimensionamento riportati nelle Tabelle CEI-UNEL), alle condizioni di posa e di temperatura, al limite ammesso dalle Norme per quanto riguarda le cadute di tensione massime ammissibili (inferiori al 4%) ed alle caratteristiche di intervento delle protezioni secondo quanto previsto dalle vigenti Norme CEI 64-8.

La portata delle condutture sarà commisurata alla potenza totale che si prevede di installare.

## **6 SISTEMA DI MONITORAGGIO**

Il sistema di monitoraggio prevede la possibilità di evidenziare le grandezze di interesse del funzionamento dell'impianto attraverso opportuno software di interfaccia su di un PC collegato al sistema di acquisizione dati via RS485 e attraverso modem anche da remoto.

L'hardware del sistema sarà composto da:

- acquirente dati (data logger dotato anche di ingressi per le grandezze meteo);
- interfaccia RS 485;
- sensore di temperatura ambiente;
- sensore di irraggiamento;
- sensore di vento (velocità e direzione);
- linea RS 485

La memorizzazione è relativa ai dati presentati più temperatura ambiente, tensione e corrente dal generatore fotovoltaico con campionamento a 15 minuti.

Il software di visualizzazione e controllo del sistema di conversione e dei dispositivi ad esso collegati (sensori), dovrà permettere una gestione ottimizzata dell'impianto in aggiunta alla memorizzazione dei dati caratteristici. I dati memorizzati potranno essere esportati in MS excel senza necessità di rielaborazione da parte dell'operatore, per una successiva analisi.

## **7 SEQUENZA DELLE OPERAZIONI**

In via preliminare la sequenza delle operazioni sarà la seguente:

- Realizzazione scavi e posa delle tubazioni, dei cavi e dei pozzetti;
- Posa delle strutture di sostegno dei pannelli solari;
- Montaggio e cablaggio moduli e dell'inverter;
- Installazione dei quadri di campo e delle cabine elettriche;
- Collaudi di tutto l'impianto, verifica della rispondenza ai requisiti tecnici e controllo della corretta funzionalità delle protezioni.

## **8 STAZIONE DI TRASFORMAZIONE MT/AT**

Le opere in progetto prevedono la realizzazione di uno stallo di trasformazione MT/AT in prossimità della stazione elettrica e un raccordo in cavo interrato a 150 kV per il collegamento tra la stazione della RTN e lo stallo di trasformazione. In adiacenza alla stazione RTN viene realizzato uno stallo arrivo linea per il collegamento del cavidotto alle sbarre a 150kV di stazione. Il collegamento del cavo in stazione avverrà mediante una postazione terminale sul lato 150 kV della stazione RTN;

Lo stallo di trasformazione 30/150 kV sarà ubicato nell'agro del Ascoli Satriano (FG) particella 333 del foglio 98.

Tale ubicazione è stata individuata come la più idonea tenendo conto delle esigenze tecniche e dell'opportunità ambientale di minimizzare la lunghezza dei collegamenti.

Lo stallo di trasformazione presenta al suo interno un trasformatore MT/AT afferente ad un sistema a singola sbarra e uno stallo linea da cui parte il raccordo a 150kV per il collegamento alla stazione RTN.

La disposizione elettromeccanica dello stallo di trasformazione prevede:

Stallo trasformatore MT/AT

1. Trasformatore di potenza 30/150kV
2. Scaricatore di sovratensione (protezione trasformatore)

3. Trasformatore amperometrico (misura, protezione, controllo)
4. Interruttore da 170 kV in Sf6
5. Trasformatore di tensione capacitivo (misura, protezione, controllo)
6. Sezionatore orizzontale 170kV senza lame di terra lato sbarre

#### Stallo partenza linea

1. Sostegno Cavo AT
2. Scaricatore di sovratensione (protezione linea interrata)
3. Sezionatore orizzontale 170kV senza lame di terra lato linea
4. Trasformatore amperometrico (misura, protezione, controllo)
5. Interruttore da 170 kV in Sf6 lato linea
6. Trasformatore di tensione capacitivo (misura, protezione, controllo)

Il sistema di sbarre a 150kV prevede alle estremità l'installazione di trasformatori di tensione capacitivi per la misura, protezione e controllo sbarre.

L'altezza massima delle sbarre di smistamento a 150 kV sarà di 7,5 m.

Per il collegamento alla stazione RTN viene realizzato uno stallo arrivo linea situato nell'area TERNA. La disposizione elettromeccanica dello stallo arrivo linea prevede:

#### Stallo arrivo linea

1. Sostegno
2. Scaricatore di sovratensione (protezione linea interrata)
3. Trasformatore di tensione capacitivo (misura, protezione, controllo)
4. Sezionatore orizzontale 170kV senza lame di terra lato sbarre
5. Trasformatore amperometrico (misura, protezione, controllo)
6. Interruttore da 170 kV in Sf6

L'impianto viene realizzato secondo i disciplinari tecnici dell'ente Gestore della RTN, in particolare si farà riferimento a:

- Specifica tecnica "Requisiti e caratteristiche di riferimento delle stazioni elettriche della RTN" di TERNA s.p.a.;
- Guida tecnica "Criteri generali di protezione delle reti a tensione uguale o superiore a 120kV" N° DRRPX04042;
- Guida tecnica "[2] Guida agli schemi di connessione" N° NSIX.1000 REV00;
- Norma CEI 99-2;

Vengono di seguito elencati alcuni criteri generali circa la disposizione elettromeccanica dell'impianto, in aggiunta a quanto previsto dalla Norma CEI99-2.

Gli interruttori e le altre apparecchiature AT (sezionatori, trasformatori di misura, ecc.) saranno disposti dallo stesso lato del rispettivo arrivo linea e/o di installazione del trasformatore elevatore.

L'impianto sarà dotato di strade interne, opportunamente delimitate al fine di evitare il transito e/o la sosta di mezzi di trasporto nelle immediate vicinanze delle parti in tensione. Le strade saranno a loro volta opportunamente distanziate dalle parti in tensione, al fine di rispettare le distanze di vincolo (dv) e di guardia (dg), di cui alla Norma CEI 99-2. La viabilità interna sarà comunque realizzata al fine di consentire tutte le normali operazioni di esercizio e manutenzione dell'impianto.

Per l'ingresso negli impianti saranno previsti un cancello carrabile di tipo scorrevole ed un cancello pedonale.

Per quanto possibile, a meno di vincoli particolari, l'edificio MT di comando e controllo sarà collocato in prossimità dell'ingresso principale in modo da evitare che in caso di emergenza il personale autorizzato sia costretto a passare in vicinanza della zona apparecchiature e macchinario. L'edificio è posizionato a distanza adeguata da qualsiasi parte in tensione, rispettando i limiti di emissione dei campi elettrici e magnetici previsti dalle leggi in vigore e le disposizioni vigenti in materia di prevenzione incendi.

Dovrà essere sempre preventivamente consultata TERNA in merito agli spazi da riservare per l'ampliabilità futura degli impianti.

Al fine di ridurre il rischio d'estensione dei danni causati da incendio od esplosione e anche al fine di ridurre al minimo le indisponibilità per manutenzione, di seguito sono riportate le distanze minime di progetto consigliate (SPECIFICA TECNICA TERNA tabella 7):

PRINCIPALI DISTANZE DI PROGETTO	Sez.380 kV (m)	Sez.220 kV (m)	Sez.132/150 kV (m)
Distanza tra le fasi per le sbarre, le apparecchiature e i conduttori in sorpasso (se del caso)	5,50	3,20	2,20
Distanza tra le fasi per l'amarro linee	6,25	3,50	3
Larghezza degli stalli	22	14	11
Larghezza dello stallo dell'interruttore di parallelo (del tipo ad U senza sorpasso sbarre)	44	28	22
Distanza tra le fasi adiacenti di due sistemi di sbarre	11	7,60	6
Altezza dei conduttori di stallo (asse morsetti sezionatori di sbarra)	6,50	5,30	4,50
Quota asse sbarre	11,80	9,30	7,5
Quota amarro linee (ad interruttori "sfalsati")	14	12	9
Sbalzo sbarre per i TV di sbarra (***)	5,50	4,00	3,30
Sbalzo senza TV di sbarra	4,00	3,00	2,00
Distanza tra l'asse del TV di sbarra ed il cordolo della strada	4,70	3,00	2,00
<b>DISTANZE LONGITUDINALI TRA LE PRINCIPALI APPARECCHIATURE AT DI STALLO</b>			
Distanza tra le sbarre e l'interruttore	10	7	6,50
Distanza tra l'interruttore ed il TA (*)	10	8	7,50
Distanza tra il TA ed il sezionatore di linea (*)	5,10	5	3,50



Nel nostro caso specifico faremo riferimento alla sezione 132/150kV.

### 8.1 Apparecchiature AT, macchinario e componenti di stazione

Le apparecchiature AT, il macchinario ed i componenti di stazione saranno conformi a quanto indicato nella SPECIFICA TECNICA TERNA Rev. 01:

#### Interruttori

SPECIFICA TECNICA TERNA Rev. 01 Tabella 3:

#### 3. Interruttori a tensione nominale 150 kV

GRANDEZZE NOMINALI		
Tipologia	Tipo 1	Tipo 2
Salinità di tenuta a 98 kV (Kg/m <sup>3</sup> ) valori minimi consigliati	da 14 a 56 (*)	
Poli (n°)	3	
Tensione massima (kV)	170	
Corrente nominale (A)	2000	1250
Frequenza nominale (Hz)	50	
Tensione nominale di tenuta ad impulso atmosferico verso massa (kV)	750	
Tensione nominale di tenuta a frequenza industriale verso massa (kV)	325	
Corrente nominale di corto circuito (kA)	40-31.5	31.5
Potere di stabilimento nominale in corto circuito (kA)	100-80	80
Durata nominale di corto circuito (s)	1	
Sequenza nominale di operazioni	O-0,3"-CO-1'-CO	
Potere di interruzione nominale in discordanza di fase (kA)	8	5
Potere di interruzione nominale su linee a vuoto (A)	63	
Potere di interruzione nominale su cavi a vuoto (A)	160	
Potere di interruzione nominale su batteria di condensatori (A)	600	
Potere di interruzione nominale di correnti magnetizzanti (A)	15	
Durata massima di interruzione (ms)	60	
Durata massima di stabilimento/interruzione (ms)	80	
Durata massima di chiusura (ms)	150	
Massima non contemporaneità tra i poli in chiusura (ms)	5,0	
Massima non contemporaneità tra i poli in apertura (ms)	3,3	

(\*)Valori superiori, per condizioni particolari, potranno essere adottati.

#### Sezionatori

Sono previsti tutti i sezionatori indicati dalla SPECIFICA TECNICA TERNA, ed in particolare:

- Sezionatori terra-sbarre a tensione nominale 132-150kV;
- Sezionatori orizzontali a tensione nominale 132-150kV senza lame di messa a terra;
- Sezionatori orizzontali a tensione nominale 132-150kV con lame di messa a terra;

SPECIFICA TECNICA TERNA Rev. 01 Tabella 15, 16, 13

<b>15. Sezionatori terra sbarre a tensione nominale 132-150 kV</b>	
GRANDEZZE NOMINALI	
Poli (n°)	3
Tensione massima (kV)	145-170
Frequenza nominale (Hz)	50
<b>Corrente nominale di breve durata:</b>	
- valore efficace (kA)	40-31.5
- valore di cresta (kA)	100-80
<b>Durata ammissibile della corrente di breve durata (s)</b>	1
<b>Tensione di prova ad impulso atmosferico:</b>	
- verso massa (kV)	650
<b>Tensione di prova a frequenza di esercizio:</b>	
- verso massa (kV)	275
<b>Sforzi meccanici nominali sui morsetti:</b>	
- orizzontale trasversale (N)	600
<b>Tempo di apertura/chiusura (s)</b>	≤15

<b>16. Sezionatori orizzontali a tensione nominale 132-150 kV senza lame di messa a terra</b>	
GRANDEZZE NOMINALI	
Poli (n°)	3
Tensione massima (kV)	145-170
Corrente nominale (A)	2000
Frequenza nominale (Hz)	50
<b>Corrente nominale commutazione di sbarra (A)</b>	1600
<b>Corrente nominale di breve durata:</b>	
- valore efficace (kA)	40-31.5
- valore di cresta (kA)	100-80
<b>Durata ammissibile della corrente di breve durata (s)</b>	1
<b>Tensione di prova ad impulso atmosferico:</b>	
- verso massa (kV)	650
- sul sezionamento (kV)	750
<b>Tensione di prova a frequenza di esercizio:</b>	
- verso massa (kV)	275
- sul sezionamento (kV)	315
<b>Sforzi meccanici nominali sui morsetti:</b>	
- orizzontale longitudinale (N)	800
- orizzontale trasversale (N)	250
- verticale (N)	1000
<b>Tempo di apertura/chiusura (s)</b>	≤15

<b>13. Sezionatori orizzontali a tensione nominale 132-150 kV con lame di messa a terra</b>	
<b>GRANDEZZE NOMINALI</b>	
Poli (n°)	3
Tensione massima (kV)	145-170
Corrente nominale (A)	2000
Frequenza nominale (Hz)	50
<b>Corrente nominale di breve durata:</b>	
- valore efficace (kA)	40-31.5
- valore di cresta (kA)	100-80
<b>Durata ammissibile della corrente di breve durata (s)</b>	
	1
<b>Tensione di prova ad impulso atmosferico:</b>	
- verso massa (kV)	650
- sul sezionamento (kV)	750
<b>Tensione di prova a frequenza di esercizio:</b>	
- verso massa (kV)	275
- sul sezionamento (kV)	315
<b>Sforzi meccanici nominali sui morsetti:</b>	
- orizzontale longitudinale (N)	800
- orizzontale trasversale (N)	250
- verticale (N)	1000
<b>Tempo di apertura/chiusura (s)</b>	
	≤15
<b>Prescrizioni aggiuntive per il sezionatore di terra</b>	
- Classe di appartenenza	A o B, secondo CEI EN 61129
- Tensioni e correnti induttive nominali elettromagnetiche ed elettrostatiche (kV, A)	Secondo classe A o B, Tab.1 CEI EN 61129

### Isolatori passanti

#### SPECIFICA TECNICA TERNA Rev. 01 Tabella 35:

<b>35. Isolatore passante per esterno a tensione nominale a 150 kV</b>			
Tipo		A condensatore	
Tipo di isolamento		Ved. par.6.1 doc. INEPI01031	
Applicazione		per Autotrasform. RTN (DOC. INEPI01012)	
Frequenza nominale	Hz	50	
Tensione massima di fase terra	kV	170/√3	
Tensione di tenuta sotto pioggia e a secco a frequenza di esercizio	kV	325	
Tensione di tenuta a secco ad impulso atmosferico	kV	750	
Prova di tensione nominale di lunga durata indotta (FILD) per l'ATR		Ved. doc. INEPI01013	
Corrente nominale	A	800	1250
Corrente termica nominale di breve durata	Valore efficace della componente simmetrica kA	20	31
	Valore di cresta del primo picco kA	51	80
Durata ammissibile di corrente termica nominale di breve durata		s. 2	
Carico di prova alla flessione(**)		4000 (**)	4000 (**)
Salinità di tenuta alla tensione di 98 kV		g/l Da 14 a 56 (*)	
Temperatura massima olio di immersione dell ATR		°C 115	
Angolo di montaggio rispetto alla verticale		< 30°	
Temperatura SF6			
Massima	°C	70	
Media giornaliera	°C	40	
Pressione SF6			
Minima	kPa	310	
Massima	kPa	750	

(\*)Valori superiori, per condizioni particolari, potranno essere adottati

(\*\*)Valori in base al livello II, Tab.1 Norma CEI EN 60137 (per gli isolatori passanti olio-olio/olio-SF<sub>6</sub> è sufficiente fare riferimento al livello I); il Costruttore dovrà concordare con il proprietario anche i valori di momento flettente da applicare sulla flangia degli isolatori olio-olio/olio-SF<sub>6</sub>.

**Trasformatori di corrente (TA)**

SPECIFICA TECNICA TERNA Rev. 01 Tabella 19:

<b>19. Trasformatori di corrente a tensione nominale 150 kV</b>		
<b>GRANDEZZE NOMINALI</b>		
Tensione massima	(kV)	170
Frequenza	(Hz)	50
Rapporto di trasformazione(**)	(A/A)	400/5 800/5 1600/5
Numero di nuclei(**)	(n°)	3
Corrente massima permanente	(p.u.)	1,2
Corrente termica di corto circuito	(kA)	31,5-40
Impedenza secondaria II e III nucleo a 75°C	(Ω)	≤0,4
Reattanza secondaria alla frequenza industriale	(Ω)	Trascurabile
<b>Prestazioni(**) e classi di precisione:</b>		
- I nucleo	(VA)	30/0,2 50/0,5
- II e III nucleo	(VA)	30/5P30
Fattore sicurezza nucleo misure		≤10
Tensione di tenuta a f.i. per 1 minuto	(kV)	325
Tensione di tenuta a impulso atmosferico	(kV)	750
Salinità di tenuta alla tensione di 98 kV	(kg/m <sup>3</sup> )	da 14 a 56(*)
<b>Sforzi meccanici nominali sui morsetti</b>		
Secondo la Tab.8, Classe II della Norma CEI EN 60044-1.		

(\*)Valori superiori, per condizioni particolari, potranno essere adottati.

(\*\*) I valori relativi ai rapporti di trasformazione, alle prestazioni ed al numero dei nuclei devono intendersi come raccomandati; altri valori potranno essere adottati in funzione delle esigenze dell'impianto.

**Trasformatori di tensione (TV)**

SPECIFICA TECNICA TERNA Rev. 01 Tabella 27:

<b>27. Trasformatori di tensione induttivi a tensione nominale 150 KV</b>	
<b>GRANDEZZE NOMINALI</b>	
Tensione massima di riferimento per l'isolamento (kV)	170
Tensione nominale primaria (V)	150.000/√3
Tensione nominale secondaria (V)	100/√3
Frequenza nominale (Hz)	50
Prestazione nominale (VA)(**)	50
Classe di precisione	0,2-0,5-3P
Fattore di tensione nominale con tempo di funzionamento di 30 s	1,5
Tensione di tenuta a f.i. per 1 minuto (kV)	325
Tensione di tenuta a impulso atmosferico (kV)	750
Salinità di tenuta alla tensione di 98 kV (kg/m <sup>3</sup> )	Da 14 a 56(*)
<b>Sforzi meccanici nominali sui morsetti:</b>	
- orizzontale (N)	Tab. 9 Norma CEI EN 60044-2
- verticale (N)	

(\*)Valori superiori, per condizioni particolari, potranno essere adottati

(\*\*) I valori relativi alle prestazioni e al numero dei nuclei devono essere intesi come raccomandati; altri valori potranno essere adottati in funzione delle esigenze dell'impianto.

## **8.2 Movimento terra**

I movimenti terra, per la realizzazione degli impianti di trasformazione 30/150 kV, comportano l'esecuzione di lavori di preparazione del terreno e di scavo per la realizzazione delle opere di fondazione (portali, fondazioni macchinario e apparecchiature, torri faro, ecc).

L'area di cantiere in questo tipo di progetto sarà costituita essenzialmente dall'area su cui insisterà l'impianto.

I lavori di preparazione, in funzione delle caratteristiche planoaltimetriche e fisico/meccaniche del terreno, consisteranno in un eventuale sbancamento/riporto al fine di ottenere un piano a circa 60÷80 cm rispetto alla quota del piazzale di stazione, ovvero in uno "scortico" superficiale di circa 30 cm con scavi a sezione obbligata per le fondazioni; il criterio di gestione del materiale scavato prevede il suo deposito temporaneo presso l'area di cantiere e successivamente il suo utilizzo per il riempimento degli scavi e per il livellamento del terreno alla quota finale di progetto, previo accertamento, durante la fase esecutiva, dell'idoneità di detto materiale per il riutilizzo in sito.

Nel caso in cui i campionamenti eseguiti escludano un riutilizzo del materiale, lo stesso sarà destinato ad idonea discarica, con le modalità previste dalla normativa vigente e il riempimento verrà effettuato con materiale inerte di idonee caratteristiche proveniente da cave di prestito.

Poiché per l'esecuzione dei lavori non saranno utilizzate tecnologie di scavo con impiego di prodotti tali da contaminare le rocce e terre, nelle aree a verde, boschive, agricole, residenziali, aste fluviali o canali in cui sono assenti scarichi e in tutte le aree in cui non sia accertata e non si sospetti potenziale contaminazione, nemmeno dovuto a fonti inquinanti diffuse, il materiale scavato sarà considerato idoneo al riutilizzo in sito.

L'eventuale terreno rimosso in eccesso sarà conferito in discarica nel rispetto della normativa vigente.

## **8.3 Recinzione**

L'impianto da realizzarsi sarà protetto e delimitato da una recinzione esterna, costituita da muro di base in cemento armato di altezza variabile (max. 0.50 mt) e di elementi traforati prefabbricati nella parte superiore fino ad ottenere un'altezza complessiva di 2.50 mt.

#### **8.4 Accesso alle aree**

La strada di accesso si trova ad una quota leggermente diversa (pochi centimetri) dal terreno su cui si andranno a realizzare le opere, con la presenza di una canaletta di smaltimento, che raccoglie e convoglia le acque piovane.

Per tale motivo l'accesso all'impianto avverrà mediante la realizzazione di una rampa di lieve pendenza, che dalla strada pubblica accede direttamente alla sottostazione.

Per non ostruire il naturale deflusso delle acque piovane, saranno realizzate apposite caditoie/cunette in calcestruzzo con griglia metallica carrabile superiore, questo consentirà la raccolta delle acque ed essendo realizzata al piano di scorrimento delle acque, non ostacolerà in alcun modo il loro regolare deflusso; la soluzione con griglia superiore, inoltre permetterà una facile manutenzione dell'opera.

#### **8.5 Sistemazione e pavimentazione delle aree**

L'area su cui si interverrà presenta delle lievi pendenze, pertanto si provvederà alla rimozione di uno strato di terreno vegetale (circa 20-30 cm.) ed alla formazione di una nuova massicciata su cui sorgeranno le opere.

Tutte le aree sistemate saranno perfettamente in piano (salvo le pendenze tecniche per il deflusso delle acque meteoriche) con quota leggermente rialzata rispetto al terreno attuale. Si realizzeranno tutte le basi di sostegno dei macchinari in calcestruzzo, con tirafondi in acciaio zincato, per l'alloggiamento di tutte le apparecchiature elettriche necessarie per la costruzione della sottostazione in esame, dietro l'assistenza tecnica del gestore della rete. Le aree in cui verranno posizionate le apparecchiature elettriche saranno pavimentate mediante calcestruzzo, al cui contorno saranno posizionati i cordoli di delimitazione, sempre in calcestruzzo.

Tutte le restanti superfici, carrabili e non, verranno asfaltate mediante un primo strato di binder ed un tappetino di usura, e si troveranno a quota - 0.30 m rispetto al piano di installazione delle apparecchiature elettriche.

Considerata la configurazione del sito in esame, si farà particolarmente attenzione alla raccolta delle acque piovane; difatti si provvederà a realizzare il piazzale con pendenze tecniche tali da permettere il naturale scolo delle stesse verso l'esterno e quindi verso la cunetta posta a margine della strada.

## **8.6 Rete di terra**

La rete di terra della stazione interesserà l'area recintata dell'impianto.

Il dispersore dell'impianto ed i collegamenti dello stesso alle apparecchiature, saranno realizzati secondo l'unificazione TERNA per le stazioni a 380 kV, 220kV e 150 kV e quindi dimensionati termicamente per una corrente di guasto di 40 kA per 0,5 sec.

Il dispersore sarà costituito da una maglia realizzata in corda di rame da 63 mmq interrata ad una profondità di circa 0,7 m composta da maglie regolari di lato adeguato.

Il lato della maglia sarà scelto in modo da limitare le tensioni di passo e di contatto a valori non pericolosi, secondo quanto previsto dalla norma CEI EN 50522 (classificazione CEI 99-3). Nei punti sottoposti ad un maggiore gradiente di potenziale le dimensioni delle maglie saranno opportunamente infittite, come pure saranno infittite le maglie nella zona apparecchiature per limitare i problemi di compatibilità elettromagnetica.

Tutte le apparecchiature saranno collegate al dispersore mediante due o quattro corde di rame con sezione di 125 mmq.

Al fine di contenere i gradienti in prossimità dei bordi dell'impianto di terra, le maglie periferiche presenteranno dimensioni opportunamente ridotte e bordi arrotondati.

I ferri di armatura dei cementi armati delle fondazioni, come pure gli elementi strutturali metallici saranno collegati alla maglia di terra della stazione.

## **8.7 Edificio di consegna mt**

L'edificio per i punti di consegna MT sarà destinato ad ospitare l'arrivo di due linee MT per l'alimentazione dei S.A. della stazione e le consegne dei sistemi di telecomunicazioni.

Il fabbricato sarà composto dai locali destinati ad ospitare i quadri MT, i contatori di misura ed i sistemi di TLC.

I locali dei punti di consegna saranno dotati di porte con apertura verso l'esterno rispetto alla stazione elettrica e saranno accessibili ai fornitori dei servizi di energia elettrica e TLC.

## **8.8 Illuminazione aree e locali**

Tutte le aree saranno illuminate tramite una torre faro con fondazione in cemento armato, torre di sostegno in acciaio e proiettori a scarica orientabili, in numero e caratteristiche tali da assicurare un livello di illuminamento medio adeguato, posta all'interno della stessa.

Il comando dell'accensione dell'impianto di illuminazione esterna, verrà effettuato attraverso un interruttore dedicato e da un apposito interruttore crepuscolare, posto in uno dei locali di misure.

I fabbricati utenti e Gestore della Rete che si realizzeranno per l'alloggiamento delle apparecchiature, verranno dotati di un'alimentazione trifase a 230/400V in c.a., con una potenza disponibile non inferiore a 9 kVA ovvero secondo le esigenze dei servizi locali.

All'interno di ogni singola cabina, si realizzerà un impianto di illuminazione e f.m., secondo le indicazioni del gestore della rete, oltre che secondo quanto stabilito dalla normativa CEI. In particolare l'impianto di illuminazione interna, sarà eseguita mediante apparecchiature illuminanti a tubi fluorescenti, in grado di assicurare un illuminamento medio pari a circa 200 lux.

Si installeranno una serie di apparecchiature elettriche aventi caratteristiche adeguate alle prescrizioni del Gestore della rete, specifiche per la sottostazione in esame, in funzione della tensione nominale di esercizio, pari a 150 kV.

### **8.9 Apparecchiature di misura**

La misura dell'energia avverrà sul lato AT /150 kV in corrispondenza del punto di consegna e sarà effettuata attraverso due diversi misuratori, uno per fini esclusivamente fiscali (UTF), l'altro a servizio del "Gestore" e dell'utente. La sottostazione sarà conforme alle prescrizioni della normativa "TERNA spa" e alle norme CEI. Tutte i componenti sono stati dimensionati in base ai calcoli effettuati sulla producibilità massima dell'impianto fotovoltaico, con i dovuti margini di sicurezza, e in base ai criteri generali di sicurezza elettrica.

### **8.10 Assetto delle protezioni AT**

Nel seguito si elencano le soluzioni adottate per le protezioni degli stalli a 150kV in progetto. Con riferimento allo schema elettrico unifilare allegato si distinguono tre tipologie di stalli:

1. Stallo partenza linea
2. Stallo arrivo linea
3. Stallo trasformatore MT/AT

In base alla guida tecnica DRRPX04042 di "TERNA s.p.a." l'assetto delle protezioni delle due tipologie di stallo è relativa a impianti di **tipo B** ossia impianti a "150-132 kV, con funzione di sub-trasmissione, smistamento e/o annesse a centrali con produzione non trascurabile". Poichè il collegamento tra lo stallo di trasformazione e la stazione RTN "Valle" è effettuata mediante una linea in cavo, si viene a creare una linea corta con



interruttori agli estremi; pertanto si adotteranno per gli stalli arrivo linea nella stazione RTN i criteri di protezione previsti per gli stalli partenza linea (previo accordo con TERNA).

#### *Assetto protezione stallo partenza linea*

- 21. e 21.2: doppia protezione distanziometrica
- MAI: protezione mancata apertura interruttore
- 79R: richiusura rapida automatica
- 79L: richiusura lenta automatica

#### *Assetto protezione stallo arrivo gruppo*

- 21. e 21.2: doppia protezione distanziometrica
- MAI: protezione mancata apertura interruttore
- 79R: richiusura rapida automatica
- 79L: richiusura lenta automatica

#### *Assetto protezione stallo trasformatore MT/AT*

- 50: protezione di massima corrente ad azione rapida
- 51: protezione di massima corrente ad azione ritardata
- 87 T: protezione differenziale del trasformatore

### **8.11 Protezione lato MT**

Le stazioni di trasformazione saranno dotate di interruttori automatici MT separati per i vari gruppi di generazione, sezionatori di terra, lampade di presenza rete ad accoppiamento capacitivo, trasformatori di misura. Gli interruttori MT (con azionamento motorizzato) forniranno tramite relé indiretto la protezione dai corto circuiti, dai sovraccarichi, dai guasti a terra.

Sarà presente anche un trasformatore MT/BT per l'alimentazione dei servizi ausiliari di sottostazione. L'energia assorbita da tali utenze sarà misurata attraverso apposito misuratore ai fini fiscali.

### **8.12 Protezione di interfaccia**

Tale protezione ha lo scopo di separare i gruppi di generazione dalla rete di trasmissione ad alta tensione in caso di malfunzionamento della rete. Sarà realizzata tramite rilevatori di

minima e massima tensione, minima e massima frequenza, minima e massima tensione omopolare.

La protezione agirà sugli interruttori AT dello stallo arrivo linea e sarà realizzata anche una protezione di rinalzo (con ritardo di 0.5 s) nei confronti dell'interruttore AT del trasformatore MT/AT (protezione di macchina) per mancato intervento dei primi dispositivi di interfaccia.

### **8.13 Protezione del trasformatore MT/AT**

La protezione di macchina è costituita da due interruttori automatici, uno sul lato MT, l'altro sul lato AT (52T), corredati di relativi sezionatori e sezionatori di terra, lampade di presenza tensione ad accoppiamento capacitivo, scaricatori di sovratensione, trasformatori di misura e di rilevazione guasti. Sarà così realizzata sia la protezione dai corto circuiti e dai sovraccarichi che la protezione differenziale.

### **8.14 Raccordo in cavo AT**

Secondo la soluzione tecnica avanzata dal soggetto distributore "TERNA Spa" deputata al dispacciamento in AT ed unico referente per la connessione, l'impianto dovrà essere collegato in antenna con la nuova sezione di ampliamento RTN 150kV interfacciata alla Stazione elettrica denominata "Valle". Il collegamento alla RTN necessita della realizzazione di uno stallo di trasformazione MT/AT di utenza, della società proponente, che serve ad elevare la tensione dell'impianto di produzione fotovoltaica da 30kV al livello di tensione di connessione a 150kV; la connessione alla RTN sarà attuata con cavo in polietilene reticolato XLPE in formazione minima da 1600mm<sup>2</sup>.

L'elettrodotto è stato progettato in modo tale da recare minor sacrificio possibile alle proprietà interessate, avendo cura di vagliare le situazioni esistenti sui fondi da asservire rispetto anche alle condizioni dei terreni limitrofi.

#### *Vincoli*

Il tracciato dell'elettrodotto in cavo interrato in oggetto non interferisce con aree soggette a vincolo.

#### *Progetto dell'elettrodotto*

L'elettrodotto di utenza sarà costituito da una terna composta di tre cavi unipolari realizzati con conduttore in alluminio, isolante in XLPE, schermatura in alluminio e guaina esterna in

polietilene.

Ciascun conduttore di energia, per scelte di ridondanza motivate da ampliamenti futuri della produzione di energia, avrà una sezione indicativa di circa 1600mmq.

Il collegamento dovrà essere in grado di trasportare la potenza massima degli impianti fotovoltaici che saranno connessi alla stazione di utenza da cui parte il presente collegamento.

### *Composizione del collegamento*

Per l'elettrodotto in oggetto sono previsti i seguenti componenti:

- n. 3 conduttori di energia;
- n. 6 terminali per esterno;
- n. 1 sistema di telecomunicazioni.

### *Modalità di posa e di attraversamento*

I cavi saranno interrati ed installati normalmente in una trincea della profondità di 1,5m, con disposizione delle fasi a trifoglio.

Nello stesso scavo, a distanza di almeno 0,3m dai cavi di energia, sarà posato un cavo con fibre ottiche e/o telefoniche per trasmissione dati e/o tritubo di polietilene alta densità PEHD tipo PN 6 diametro 50mm.

Tutti i cavi verranno alloggiati in terreno di riporto, la cui resistività termica, se necessario, verrà corretta con una miscela di sabbia vagliata o con cemento 'mortar'.

Saranno protetti e segnalati superiormente da una rete in PVC e da un nastro segnaletico, ed ove necessario anche da lastre di protezione in cemento armato dello spessore di 6 cm.

La restante parte della trincea verrà ulteriormente riempita con materiale di risulta e di riporto. Altre soluzioni particolari, quali l'alloggiamento dei cavi in cunicoli prefabbricati o gettati in opera od in tubazioni di PVC della serie pesante o di ferro, potranno essere adottate per attraversamenti specifici.

Stante la semplicità e linearità di tracciatura del percorso, non sarà necessario osservare alcuna precauzione, nella posa della condotta, al fine di limitare disagi al traffico veicolare locale o utilizzare sistemi particolari quali attrezzature tipo "spingi-tubo" o apparecchiature atte alla "perforazione teleguidata", stante l'assenza di strutture superiori esistenti non interrompibili ed interferenti in accordo a quanto previsto dalla Norma tecnica

applicabile CEI 11-17.

In tali casi la sezione di posa potrebbe differire da quella normale sia per quanto attiene il posizionamento dei cavi che per le modalità di progetto delle protezioni.

#### *Dispositivi di protezione*

I dispositivi di protezione devono essere costituiti da involucri (cassette o tubi) preferibilmente in acciaio zincato a caldo (Norma CEI 7-6) od inossidabile, con pareti di spessore non inferiore a 2 mm.

Sono ammessi involucri protettivi differenti da quelli sopra descritti purché presentino adeguata resistenza meccanica e siano, quando il materiale di cui sono costituiti lo renda necessario, protetti contro la corrosione.

#### *Caratteristiche elettriche/meccaniche del conduttore di energia*

Il presente progetto prevederà la posa in opera di conduttura interrata in AT in cui ciascun cavo d'energia sarà costituito da un conduttore in rame/alluminio compatto di sezione indicativa pari a circa 1600mmq tamponato (1), schermo semiconduttivo sul conduttore (2), isolamento in polietilene reticolato (XLPE) (3), schermo semiconduttivo sull'isolamento (4), nastri in materiale igroespandente (5), guaina in alluminio longitudinalmente saldata (6), rivestimento in polietilene con grafitatura esterna (7).

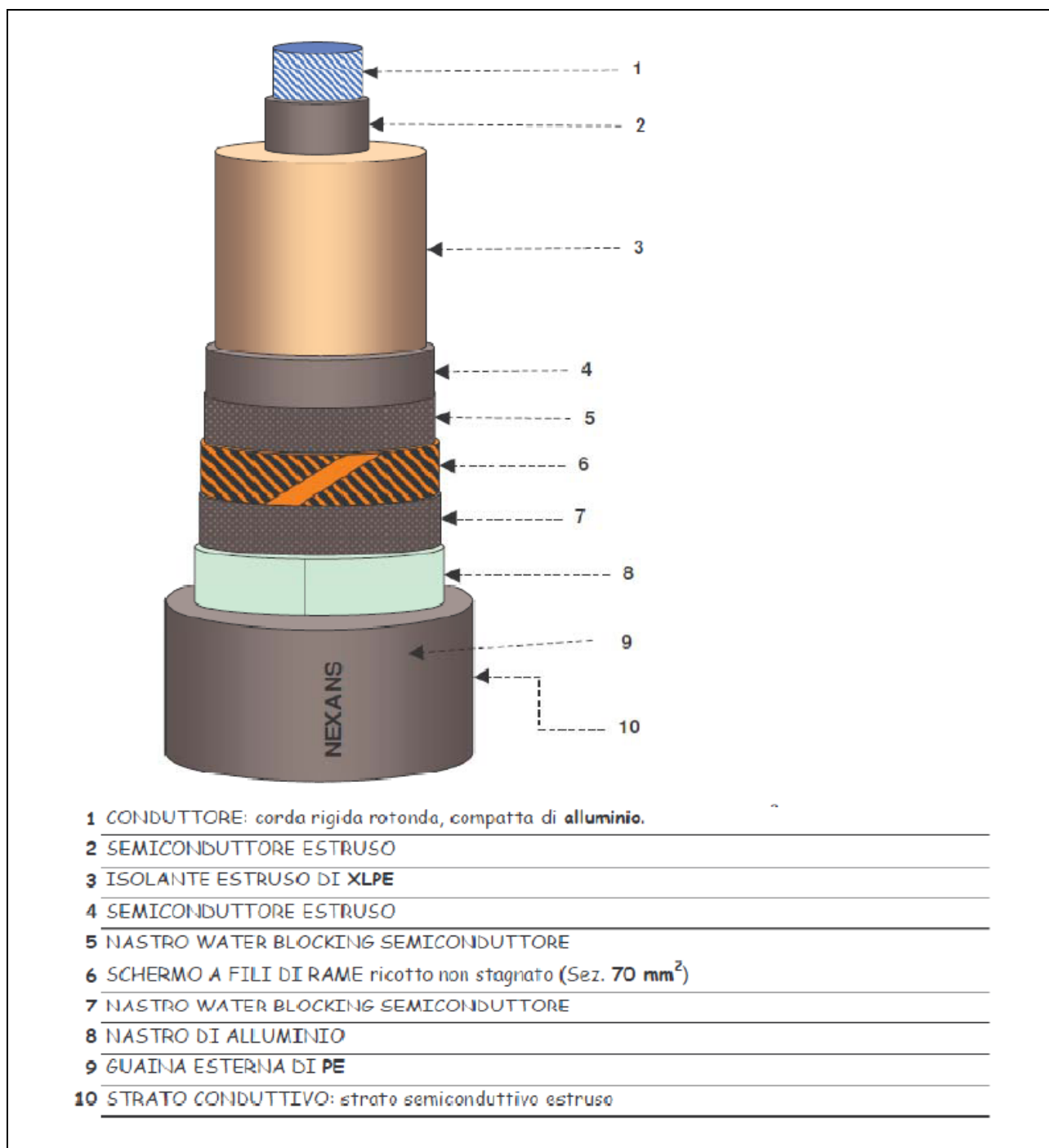

Schema tipico del cavo

**Dati tecnici del cavo di utenza**

- Tipo di cavo (designazione Pirelli) ARE4H5E	
- Tensione nominale d'isolamento Uo/U	kV.....86/150
- Tensione massima permanente di esercizio Um	kV.....170
- Sezione nominale	mm <sup>2</sup> .....1600
- Norme di rispondenza.....	IEC 60840, CEI 11-17

1. **DATI COSTRUTTIVI**

. CONDOTTORE

- tipo: corda rotonda compatta	
- materiale: fili di alluminio	
- numero dei fili	minimo n..... 53

. STRATO SEMICONDOTTORE

. ISOLANTE

- materiale: XLPE	
- spessore medio	mm..... 14,0

. STRATO SEMICONDOTTORE

- uno strato estruso
- uno strato costituito da nastri semiconduttivi igroespandenti

. SCHERMO METALLICO

- materiale: nastro di alluminio saldato longitudinalmente	
- sezione totale dello schermo:	mm <sup>2</sup> ..... 210

. GUAINA ESTERNA COMPOSITA

- materiale: polietilene	
- spessore nominale complessivo	minimo mm..... 4,5

. DIAMETRO ESTERNO DEL CAVO

Max	mm..... 106,4
-----	---------------

. PESO NETTO DEL CAVO

ca.	kg/m..... 10,7
-----	----------------

. RAGGI DI CURVATURA

- in condizioni dinamiche	minimo	m.....3,2
- in condizioni statiche e piegatura controllata	minimo	m.....2,1

(1) *I valori delle portate sono state calcolate in regime permanente per una terna di cavi posati:*

- collegamenti degli schermi con il sistema:		<b>cross-bonding</b>
- temperatura del conduttore:	°C	<b>90</b>
- distanza interassiale fra cavi (posa a trifoglio):	mm	<b>cavi a contatto</b>
- profondità di posa (piano di appoggio dei cavi):	mm	<b>1.400</b>
- temperatura del terreno:	°C	<b>20</b>
- resistività del terreno:	°C·m/W	<b>1,0</b>

(2) *Le correnti termiche di corto circuito del conduttore sono state calcolate nelle seguenti condizioni:*

- temperatura iniziale dei conduttori:	°C	<b>90</b>
- temperatura finale dei conduttori:	°C	<b>250</b>
- temperatura iniziale degli schermi:	°C	<b>80</b>
- temperatura finale degli schermi:	°C	<b>250</b>

Tali dati potranno subire adattamenti comunque non essenziali dovuti alla successiva fase di progettazione esecutiva e di cantierizzazione, anche in funzione delle soluzioni tecnologiche adottate dai fornitori e/o appaltatori.

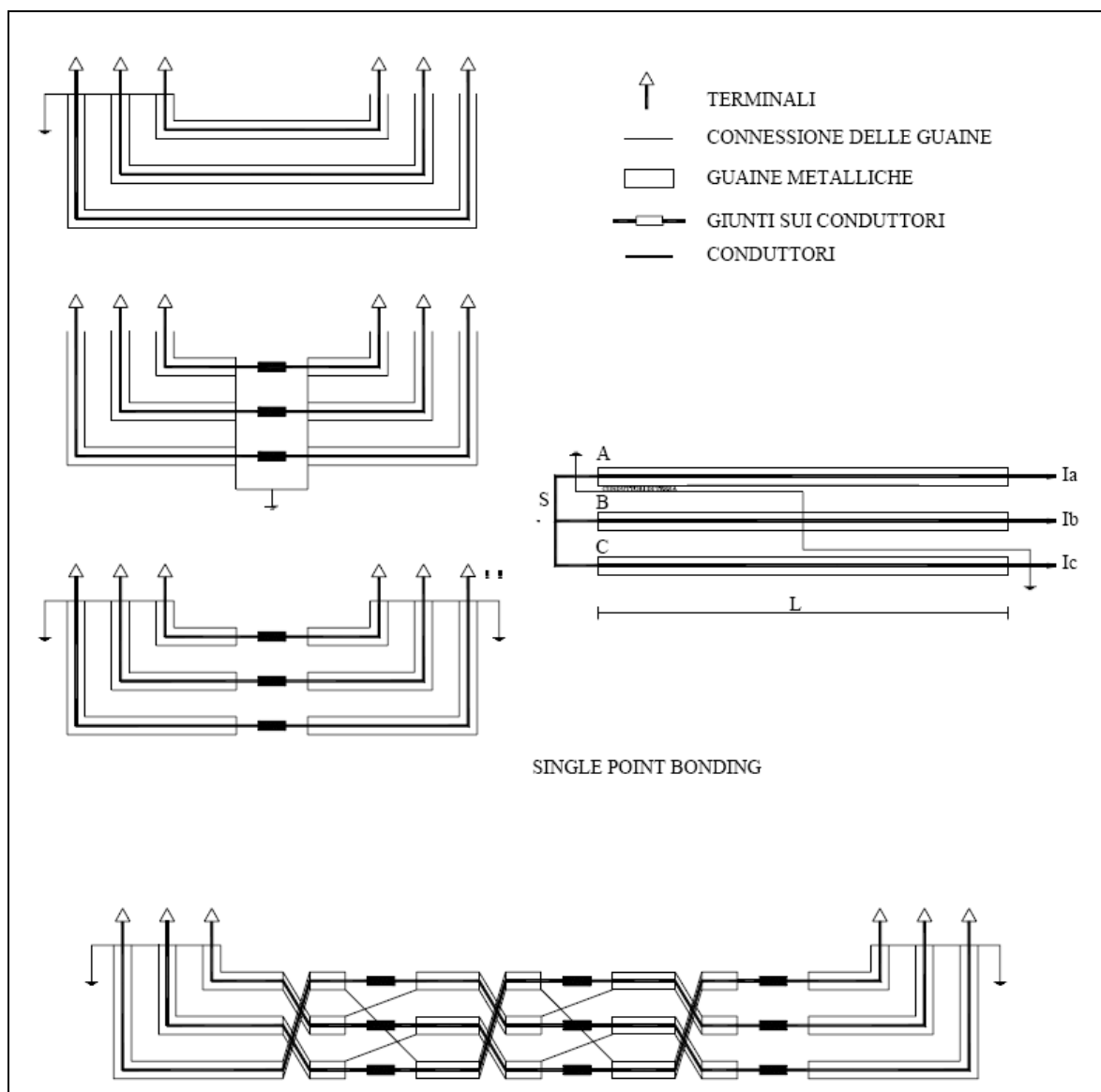

**Schema di connessione delle guaine metalliche**

## 9 OPERE CIVILI

### 9.1 Strade di servizio e accesso

Le strade di accesso esistenti permetteranno un facile accesso dei mezzi al sito di installazione. Le stradine di servizio saranno realizzate come piste in terra battuta. Nessun percorso carrabile esistente a servizio dell'attività agricola sarà modificato in natura del fondo, geometria e percorso.

## **9.2 Livellamento**

L'area necessaria all'installazione dei moduli fotovoltaici, sarà livellata di modo che presenti una pendenza contenuta. Saranno realizzate apposite pendenze per il defluvio dell'acqua piovana in canali di scolo. Il livellamento del terreno sarà eseguito in maniera tale da non modificare significativamente il naturale deflusso delle acque.

## **9.3 Scavi**

E' prevista l'esecuzione di scavi per la posa dei cavidotti per il cablaggio elettrico.

Gli scavi a sezione ristretta, necessari per la posa dei cavi avranno ampiezza massima di 0,6 m e profondità massima che varia tra 1 m e 1,5m a seconda se la tratta di elettrodotto interessa terreno agricolo o strade carrabili. La larghezza dello scavo varia in relazione al numero di linee elettriche che saranno posate.

Gli scavi, effettuati con mezzi meccanici, saranno realizzati evitando che le acque scorrenti alla superficie del terreno non abbiano a riversarsi nei cavi.

I materiali rinvenuti dagli scavi a sezione ristretta, realizzati per la posa dei cavi, saranno momentaneamente depositate in prossimità degli scavi stessi o in altri siti individuati nel cantiere. Successivamente lo stesso materiale sarà riutilizzato per il rinterro.

I materiali rinvenuti dagli scavi a sezione ampia, realizzati per l'esecuzione delle fondazioni delle cabine, potranno essere utilizzati in parte per l'appianamento dell'area di installazione ed il resto trasportato a rifiuto in discarica autorizzata.

## **9.4 Recinzione e cancelli d'accesso**

La recinzione sarà realizzata con pannelli grigliati di altezza di 2.00/2.50 mt fissati a mezzo di idonei ancoraggi e imbullonati tra loro, composti da profilati piatti in acciaio, zincati e colorati. La recinzione prevede cancello carrabile e pedonabile realizzati in lamiera di acciaio zincata a caldo.

## **9.5 Cabina**

Si utilizzeranno cabine prefabbricate di cui si dà dettaglio costruttivo nei disegni in allegato. Per la climatizzazione della cabina si utilizzeranno pompe di calore.

### *Manufatto, muratura e pavimento*

Il manufatto prefabbricato garantirà in ogni sua parte e componente un'adeguata protezione



contro eventuali tentativi di smontaggio dall'esterno; sarà inoltre realizzato in modo da avere un grado di protezione IP 33 verso l'interno. Le dimensioni di ingombro saranno quelle prescritte nei disegni facenti parte del progetto definitivo e sarà realizzato con una struttura monoblocco in cemento armato vibrato, con pareti interne lisce senza nervature. Il calcestruzzo utilizzato per la realizzazione della struttura deve essere miscelato con idonei additivi fluidificanti e impermeabilizzanti, al fine di ottenere adeguata protezione da infiltrazioni d'acqua per capillarità. La posa in opera del manufatto verrà fatta su un idoneo basamento in CLS esistente, al quale sarà ancorato tramite adeguati tasselli a espansione oppure viti ad infissione diretta.

Sul pavimento verranno praticate due aperture passanti e quattro fori circolari. Il pavimento sarà perfettamente piano, sufficientemente rifinito, antisdrucchiolo e in grado di sostenere tutti i carichi fissi e mobili (7000 kg/m<sup>2</sup>) previsti sia durante il servizio sia in fase di montaggio. La copertura del manufatto sarà realizzata in unica falda impermeabilizzata con guaina ardesiata bituminosa applicata a caldo avente spessore minimo di 4 mm. Ai quattro angoli debbono essere previsti opportuni fori con inserto metallico filettato, muniti di tappi ermetici, per l'applicazione di n° 4 golfari di sollevamento idonei a sopportare il carico complessivo dell'intera struttura, sia in fase di trasporto sia in fase di posizionamento.

Le pareti esterne del manufatto saranno realizzate in calcestruzzo confezionato con cemento vibrato ad alta resistenza, adeguatamente armato. Su tre della quattro pareti devono essere praticati i vani di accesso come indicato nei disegni di progetto. Le porte di accesso saranno fornite in opera e avranno le seguenti caratteristiche e dotazioni:

- ante apribili verso l'esterno;
- targa monitoria di sicurezza (divieto di accesso, divieto di spengere incendi con acqua e pericolo elettrico);
- dimensioni indicate nella specifica tecnica;
- serratura della porta come da specifica tecnica.

Il prefabbricato sarà rifinito con pareti interne e il soffitto tinteggiate con pitture a base di resine sintetiche o tempera di colore bianco. Le pareti esterne saranno trattate con rivestimento murale plastico idrorepellente (colore RAL 1011), costituito da resine sintetiche pregiate, polvere di quarzo, ossidi coloranti e additivi che garantiscano:

- il perfetto ancoraggio sul manufatto;
- resistenza agli agenti atmosferici anche in ambienti aggressivi

(industriale e marino);

- inalterabilità del colore alla luce solare e stabilità agli sbalzi di temperatura (in particolare per un temperatura da -10 °C a 60 °C).

L'elemento di copertura sarà trattato con lo stesso rivestimento sopra citato ma con colore RAL 7001.

### *Illuminazione*

L'impianto di illuminazione all'interno del manufatto sarà realizzato mediante due plafoniere stagne in materiale termoplastico autoestinguente (policarbonato o equivalente), con grado di protezione IP55, contenenti ognuna una lampada a led della potenza di 18 W e installate a soffitto sopra le porte di accesso. Gli apparecchi debbono essere comandati mediante appositi deviatori bipolari, in custodia avente grado di protezione IP 44, alloggiati sulle pareti più lunghe del prefabbricato a destra delle porte d'accesso dei vani quadri BT e MT. All'interno del locale, in posizione ben visibile e accessibile, saranno installati due nodi di terra in sbarra sagomata di rame elettrolitico delle dimensioni 50×4×150 mm. Tali nodi di terra saranno collegati tra loro, alle armature in ferro del manufatto e ai supporti del quadro BT, mediante corda di rame nuda 35/7 CEI-UNEL 01437 (sezione 35 mm<sup>2</sup>); le connessioni ai ferri d'armatura saranno due, ben riconoscibili, realizzate mediante inserti filettati annegati nel cemento e in intimo contatto con l'armatura metallica. I collegamenti in corda di rame dell'impianto di terra saranno realizzati in modo da non intralciare le successive operazioni di posa o rimozione delle apparecchiature, con particolare riferimento al trasformatore MT/BT. Pertanto, la corda di rame avente sezione pari a 35 mm<sup>2</sup> che collega i due nodi di terra, alla quale verranno connesse le parti metalliche non in tensione, sarà posata lungo la parete lunga del manufatto priva di aperture e a filo della cava BT.

## **10 PROVE E CONTROLLI SUI COMPONENTI E SULLE LAVORAZIONI**

### **10.1 Collaudo componenti e soggetti collaudatori**

I quadri elettrici dell'impianto saranno sottoposti a prove e collaudi in officina previsti dai piani di qualità dei Costruttori. La certificazione dei collaudi sarà consegnata prima dell'installazione alla Direzione Lavori o al Responsabile del Procedimento o suo delegato.

## **10.2 Prove di accettazione e messa in servizio**

I componenti che costituiscono l'impianto sono progettati, costruiti e sottoposti alle prove previste nelle norme ed alle prescrizioni di riferimento.

In particolare, prima dell'inizio dei lavori di montaggio in cantiere, il controllo dei componenti sarà del tipo visivo - meccanico e riguarderà:

- Accertamento della corrispondenza dei componenti con quanto riportato nel progetto;
- Accertamento della presenza di eventuali rotture o danneggiamenti dovuti al trasporto.

Prima dell'emissione del certificato di regolare esecuzione dell'impianto e, comunque, prima del ripiegamento del cantiere, il controllo riguarderà la verifica dell'integrità dei componenti e della realizzazione dell'impianto a "perfetta regola d'arte". La verifica consisterà nel controllare:

- il corretto montaggio delle strutture dei moduli;
- la continuità elettrica e le connessioni tra moduli;
- la corretta esecuzione dei cablaggi in congruenza con quanto riportato nel progetto;
- la messa a terra delle masse;
- l'isolamento dei circuiti elettrici dalle masse;
- il corretto funzionamento dell'impianto fotovoltaico nelle diverse condizioni di potenza generata e nelle varie modalità previste dal gruppo di conversione (accensione, spegnimento, mancanza rete, ecc.);

Le verifiche sopra riportate dovranno essere effettuate a lavori ultimati, dall'installatore dell'impianto, che dovrà essere in possesso di tutti i requisiti previsti dalle leggi in materia e dovrà emettere una dichiarazione, firmata e siglata in ogni parte atta ad attestare l'esito delle verifiche e la data in cui le stesse sono state effettuate.

## **11 MANUTENZIONE**

La manutenzione degli impianti, sia essa di tipo ordinario che straordinaria, ha la finalità di mantenere costante nel tempo le prestazioni degli impianti, essa comprenderà quindi tutte le operazioni necessarie all'ottenimento di quanto sopra nonché ad:

- Ottimizzare i consumi
- Garantire una lunga vita all'impianto, prevedendo le possibili avarie e riducendo nel tempo i costi di manutenzione straordinaria che comportano sostituzioni e/o riparazioni di componenti importanti dell'impianto.

### **11.1 Manutenzione ordinaria**

La manutenzione si intende ordinaria quando:

- Comporta l'impiego di materiali di consumo o di ricambio espressamente previsti;
- Può essere eseguita in luogo con attrezzi di tipo corrente (chiavi, cacciaviti e simili);
- Non richiede parti specifiche di ricambio, ma unicamente minuterie o materiali di normale usura (ranelle, guarnizioni, materiali di saldatura e simili) e comprende tutti gli oneri relativi alle operazioni ordinarie e necessarie per assicurare l'efficienza degli impianti e la loro conservazione.

### **11.2 Manutenzione straordinaria**

La manutenzione si intende straordinaria quando:

- Non può essere eseguita in loco oppure quando, eseguita in loco richiede mezzi di particolare importanza (ponteggi e mezzi di sollevamento) ed attrezzature particolari;
- Comporta l'approvvigionamento di parti di ricambio, oppure la sostituzione di componenti dell'impianto di uso non corrente.

### **11.3 Piano di manutenzione**

Il piano di manutenzione sarà costituito dal programma di manutenzione e dai manuali d'uso delle apparecchiature degli impianti in oggetto, ed individua un sistema di controlli ed interventi da seguire a cadenze temporali prefissate. I manuali d'uso contengono tutte le informazioni relative ai vari componenti dell'impianto per consentirne la loro corretta gestione e manutenzione. Inoltre il piano di manutenzione dovrà integrarsi con il piano di manutenzione generale del resto del complesso in quanto gli impianti aggiunti non rappresentano altro che una implementazione degli impianti già esistenti, per cui sarà sufficiente applicare a questi il piano manutentivo generale. Prima dell'inizio delle operazioni di manutenzione degli impianti devono essere state eseguite tutte le prove e verifiche ed aver recepito tutti i dati relativi alle prestazioni attese in grado di essere fornite dall'impianto.

#### **11.4 Moduli fotovoltaici**

La manutenzione preventiva sui singoli moduli non richiede la messa fuori servizio di parte o di tutto l'impianto e consiste in:

- Ispezione visiva, tesa all'identificazione dei danneggiamenti ai vetri (o supporti plastici) anteriori, deterioramento del materiale usato per l'isolamento interno dei moduli, microscariche per perdita di isolamento ed eccessiva sporcizia del vetro (o supporto plastico);
- Controllo cassetta di terminazione, mirata ad identificare eventuali deformazioni della cassetta di terminazione, la formazione di umidità all'interno, lo stato dei contatti elettrici della polarità positive e negative, lo stato dei diodi di by-pass, il corretto serraggio dei morsetti di intestazione dei cavi di collegamento delle stringhe e l'integrità della siliconatura dei passacavi.

#### **11.5 Stringhe Fotovoltaiche**

La manutenzione preventiva sulle stringhe, viene effettuata dal quadro elettrico in continua, non richiede la messa fuori servizio di parte o tutto l'impianto e consiste nel:

- Controllo delle grandezze elettriche con l'ausilio di un normale multimetro controllare l'uniformità delle tensioni a vuoto e delle correnti di funzionamento per ciascuna delle stringhe che fanno parte dell'impianto.

#### **11.6 Quadri Elettrici**

La manutenzione preventiva sui quadri elettrici non comporta operazioni di fuori servizio di parte o di tutto l'impianto e consiste in:

- *Ispezione visiva*: tesa alla identificazione di danneggiamenti dell'armadio e dei componenti contenuti ed alla corretta indicazione degli strumenti di misura eventualmente presenti sul fronte quadro;
- *Controllo protezioni elettriche*: per verificare l'integrità dei diodi di blocco e l'efficienza degli scaricatori di sovratensione;
- *Controllo organi di manovra*: per verificare l'efficienza degli organi di manovra;
- *Controllo cablaggi elettrici*: per verificare, con prova di sfilamento, i cablaggi interni dell'armadio ( solo in questa fase è opportuno il momentaneo fuori servizio) ed il serraggio dei morsetti;
- *Controllo elettrico*: per controllare la funzionalità e l'alimentazione del relè di isolamento installato, se il generatore è flottante, e l'efficienza delle protezioni di

interfaccia.

### **11.7 Convertitore**

Le operazioni di manutenzione preventiva sono limitate ad una ispezione visiva mirata ad identificare danneggiamenti meccanici dell'armadio di contenimento, infiltrazione di acqua, formazione di condensa, eventuale deterioramento dei componenti contenuti e controllo della corretta indicazione degli strumenti di misura eventualmente presenti. Tutte le operazioni è bene che vengano eseguite con impianto fuori servizio.

### **11.8 Collegamenti elettrici**

La manutenzione preventiva sui cavi elettrici di cablaggio non necessita di fuori servizio e consiste, per i soli cavi a vista, in un'ispezione visiva tesa all'identificazione di danneggiamenti, bruciature, abrasioni, deterioramento isolante, variazioni di colorazioni del materiale usato per l'isolamento.