

- LEGENDA**
- Impianto fotovoltaico - Tracker da 56 moduli
 - Impianto fotovoltaico - Tracker da 28 moduli
 - Recinzione
 - Accesso
 - Cabine di campo
 - Identificativo sottocampi
 - Cavidotto MT interrato
 - Viabilità interna
 - Videosorveglianza
 - Stazione Satellite Terna
 - Sistemi di accumulo
 - Linea elettrica esistente + Buffer (10m)
 - Metanodotto esistente + Buffer (10m)
 - Fascia di mitigazione: Siepe
 - Fascia di mitigazione: Alberi
 - Settore culturale 1
 - Settore culturale 2
 - Settore culturale sottostante i pannelli: Prati stabili

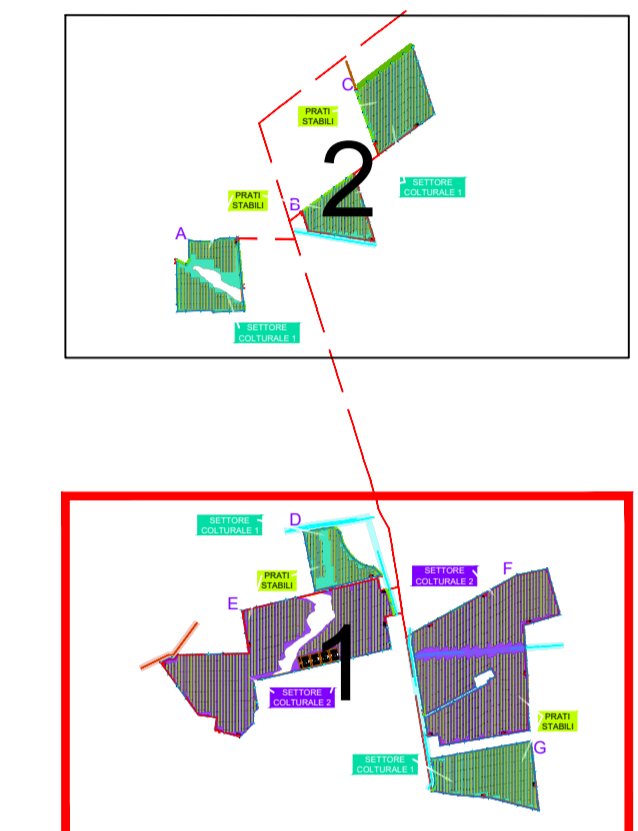

Settore culturale 1: fava - cavolo - melone

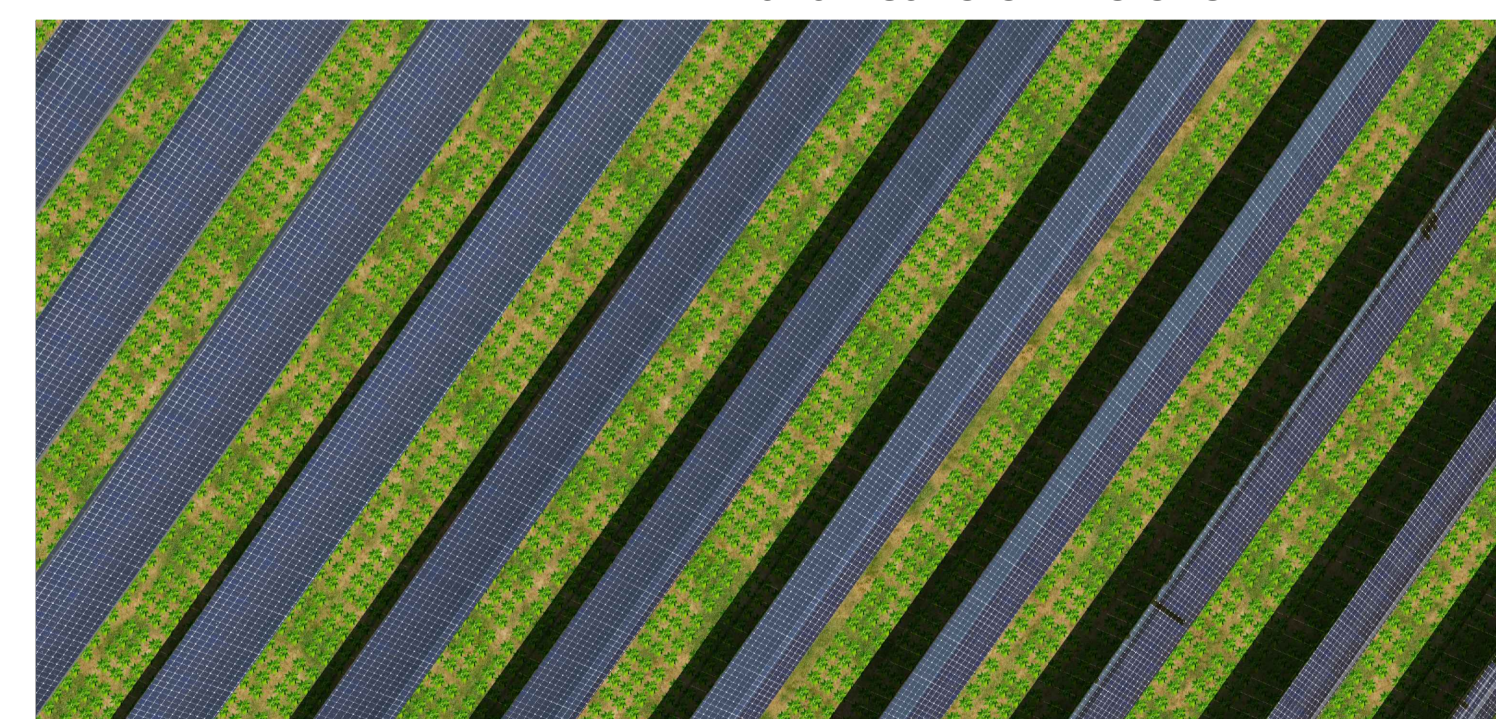

Settore culturale 2: Asparagiaia

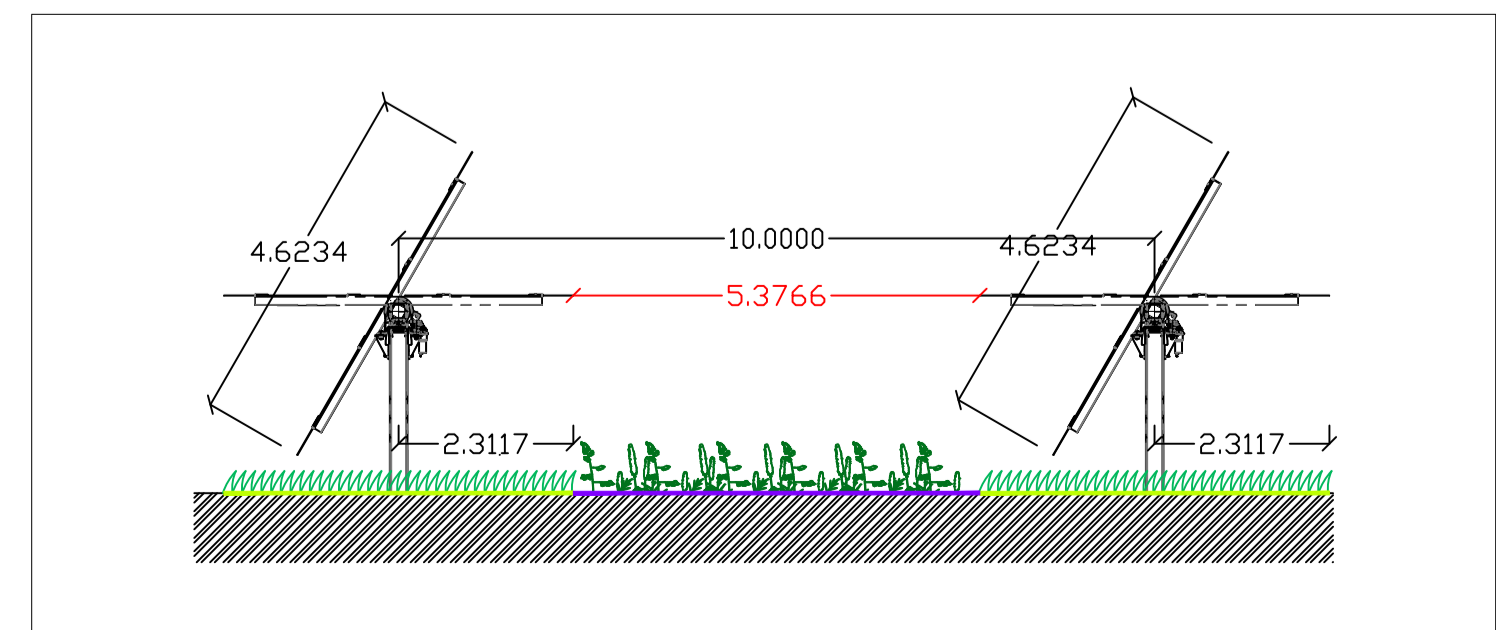
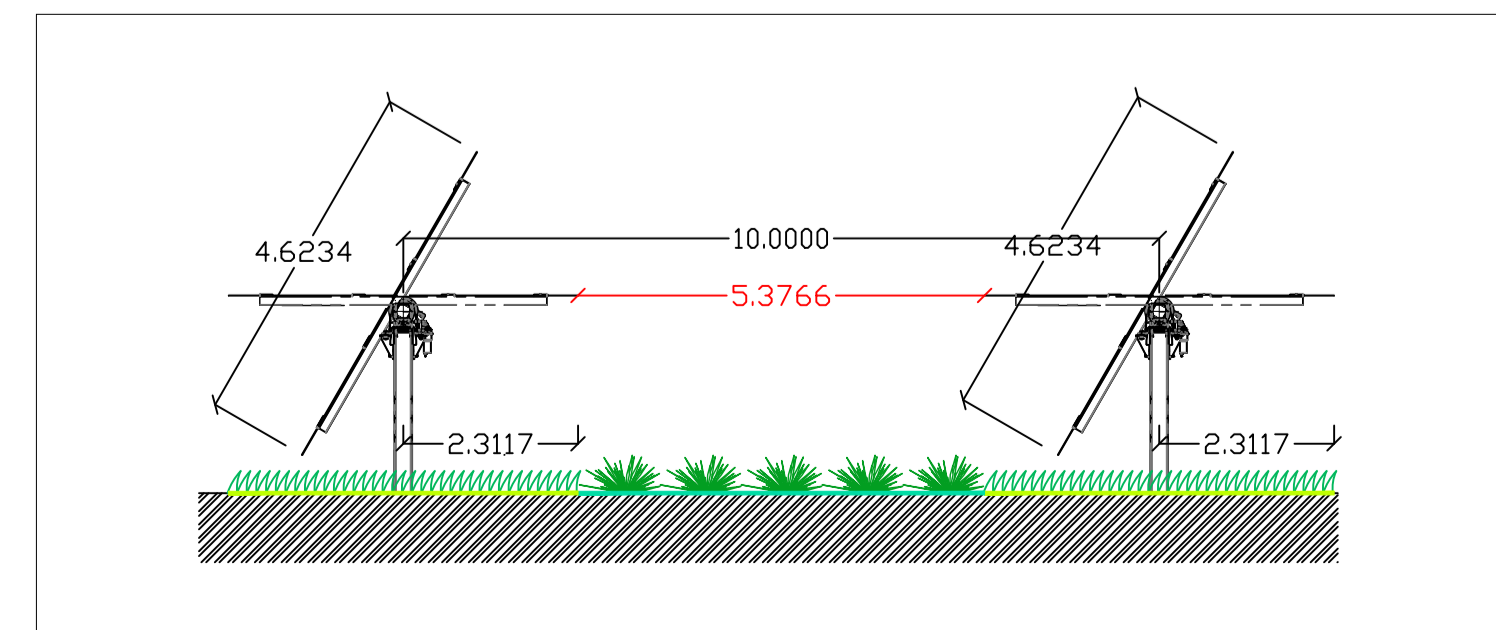
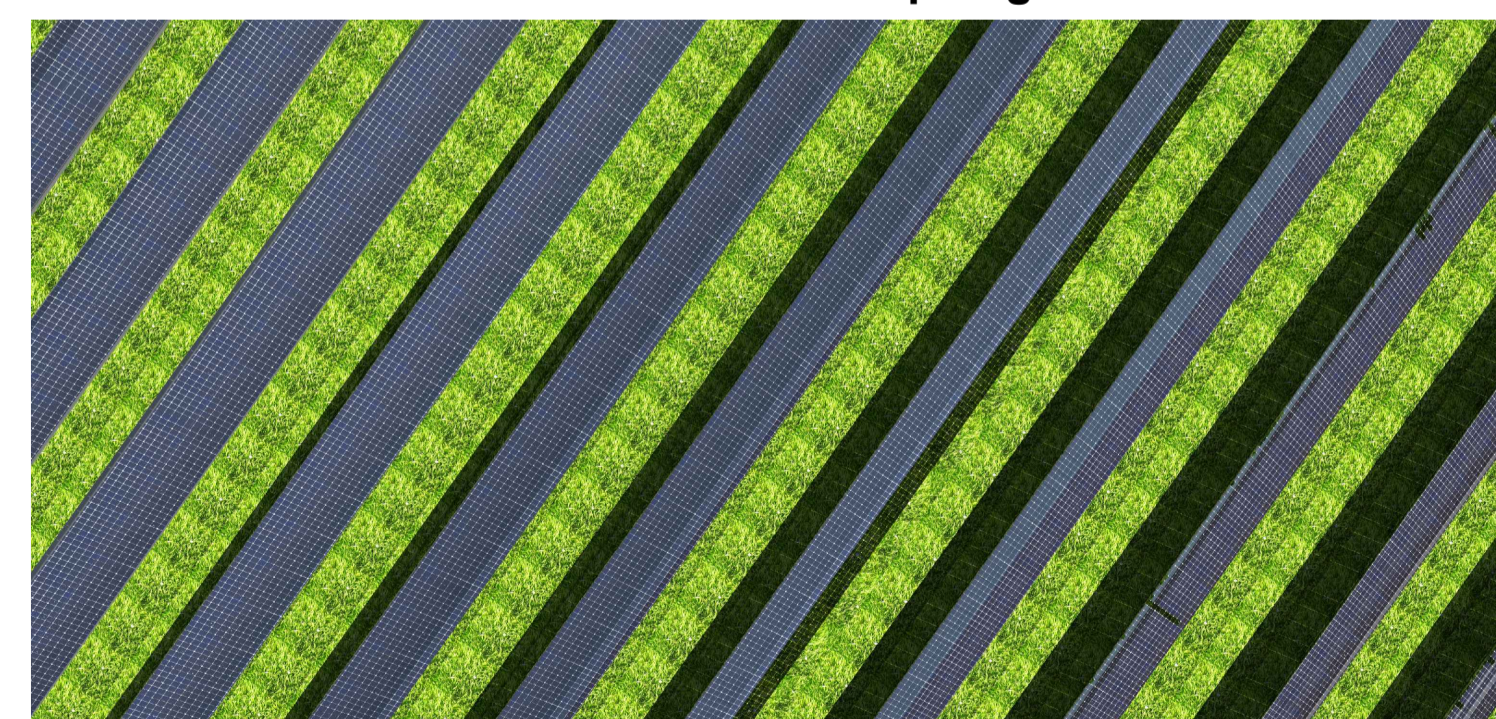

COMUNE DI ASCOLI SATRIANO
PROVINCIA DI FOGGIA

Progetto per la realizzazione di un impianto agrivoltaico della potenza di **39.52 MWp (34.20 MW + 20 MW in immissione)** nel comune di Ascoli Satriano (FG) in località "Mendola", delle opere connesse e delle infrastrutture indispensabili

PROGETTO DEFINITIVO

Sistemi di culture - Tessere 1-2-3-4

COD. ID.	Tipo documentazione	N. elaborato	Data	Scala
PD	Definitiva	4.2.9.14	03/2023	1:3.000

Nome file

REVISIONI					
REV.	DATA	DESCRIZIONE	ESEGUITO	VERIFICATO	APPROVATO
00	MARZO 2023	PRIMA EMISSIONE	DEASTIS	MAGNOTTA	MAGNOTTA

CO-DEVELOPER:

MAXIMA PV2 S.R.L.
Via Marco Partipilo n.48
70124 BARI
P.IVA. 08625130722

MAXIMA PV 2 S.r.l.
Via Marco Partipilo, 48
70124 Bari (BA) Italy
C.F. e P. Iva 08625130722

CO-DEVELOPER:

MAXIMA INGEGNERIA S.R.L.
Direttore tecnico: Ing. Massimo Magnotta
Via Marco Partipilo n.48 - 70124 Bari
pec: gpm@pec.it
P.IVA. 064690722

CONSULENTI:

Ing. Sabrina Scaramuzzi
Via Luigi De Laurentis, 6 int.20, 70124 Bari (BA) Italia
Tel. fax. 080 2062652 - 328 5588621
e-mail: progettoascoli@gmail.com - sabrina.scaramuzzi@ingpec.eu

Dott. Antonio Mesisca
Via A. Moro, B/5, 82021 Apice (BN), Italia
Tel. 077 9116305
e-mail: mesisca.antonio@virgilio.it

Dott. Geol. Rocco Porsia
Via Tacito, 31, 75100 Matera (MT) Italia
Tel. +39 3477151670
e-mail: r.porsia@laboratorioe.it

Dott. For. Marina D'Este
Via Garbatella Bonazzi, 21 70124 Bari (BA), Italia
Tel. +39 3406185315
e-mail: m.desta20@gmail.com

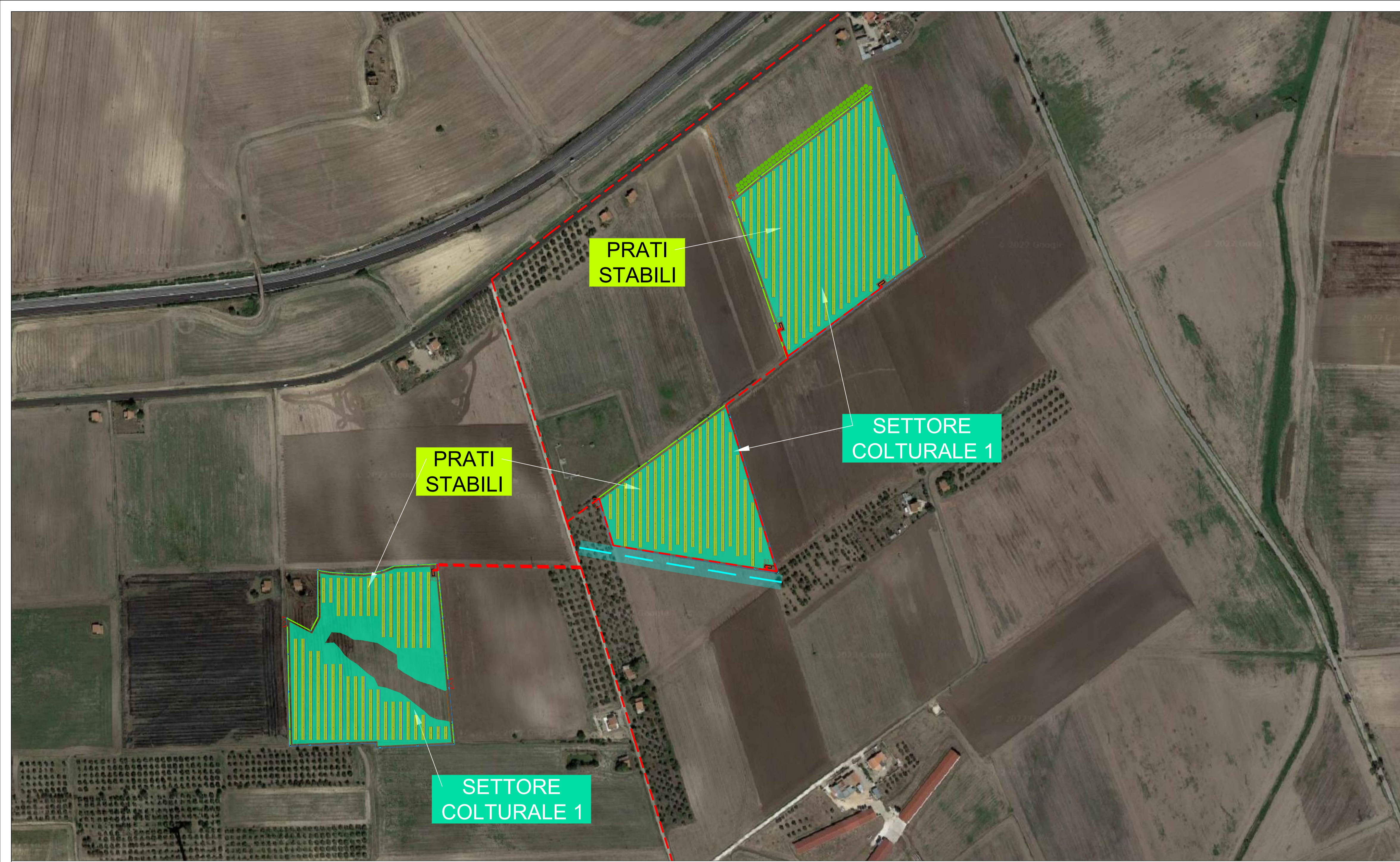

- LEGENDA**
-  Impianto fotovoltaico - Tracker da 56 moduli
 -  Impianto fotovoltaico - Tracker da 28 moduli
 -  Recinzione
 -  Accesso
 -  Cabine di campo
 -  Identificativo sottocampi
 -  Cavidotto MT interrato
 -  Viabilità interna
 -  Videosorveglianza
 -  Stazione Satellite Terna
 -  Sistemi di accumulo
 -  Linea elettrica esistente + Buffer (10m)
 -  Metanodotto esistente + Buffer (10m)
 -  Fascia di mitigazione: Siepe
 -  Fascia di mitigazione: Alberi
 -  Settore culturale 1
 -  Settore culturale 2
 -  Settore culturale sottostante i pannelli: Prati stabili

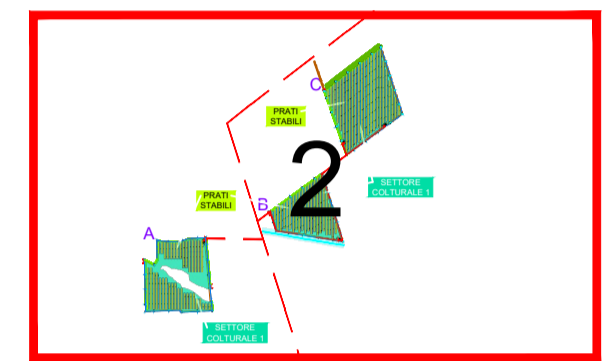

PRATI STABILI

SETTORE COLTURALE 1

PRATI STABILI

SETTORE CULTURALE 1

Settore culturale 1: fava - cavolo - melone

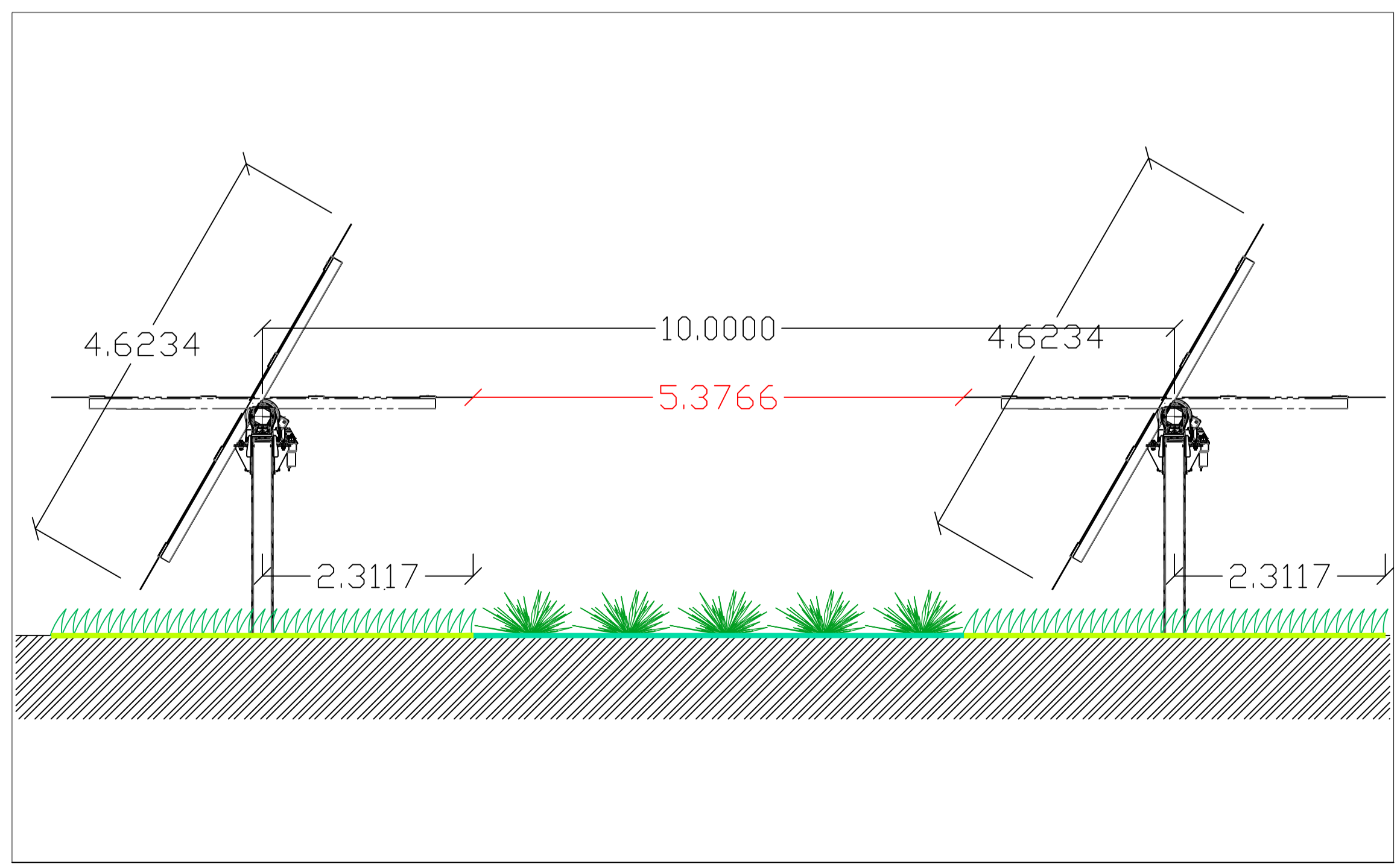
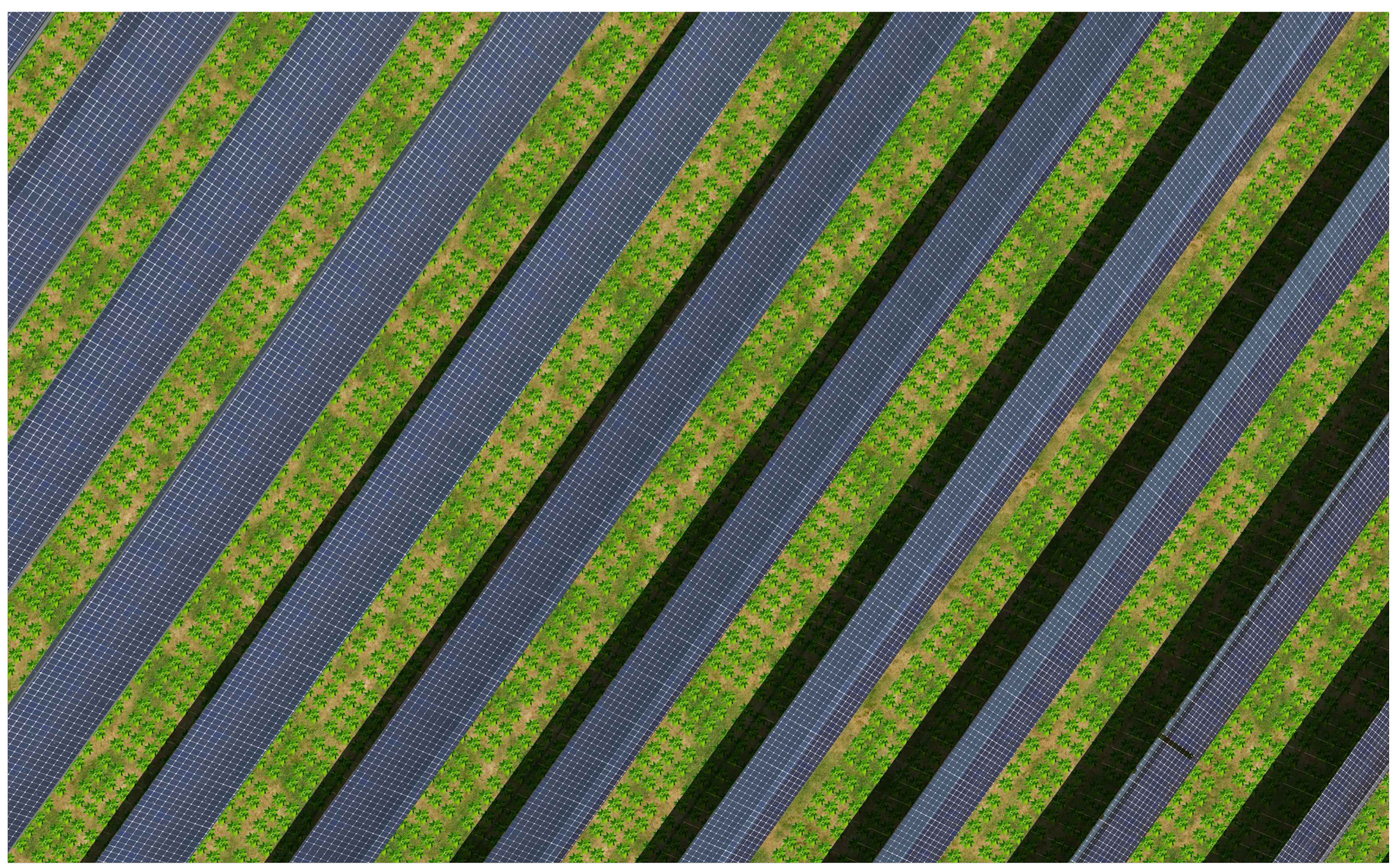

COMUNE DI ASCOLI SATRIANO
PROVINCIA DI FOGGIA

Progetto per la realizzazione di un impianto agrivoltaico della potenza di 39.52 MWp (34.20 MW + 20 MW in immissione) nel comune di Ascoli Satriano (FG) in località "Mendola", delle opere connesse e delle infrastrutture indispensabili

PROGETTO DEFINITIVO

Sistemi di colture - Tessere 5-6-7

COD. ID.	Tipo documentazione		N. elaborato	Data	Scala
PD	Definitiva		4.2.9.14	03/2023	1:3.000

REVISIONI					
REV.	DATA	DESCRIZIONE	ESEGUITO	VERIFICATO	APPROVATO
00	MARZO 2023	PRIMA EMISSIONE	DEASTIS	MAGNOTTA	MAGNOTTA

CO-DEVELOPER:
MAXIMA PV2 S.R.L.
 via Marco Partipilo n.48
 70124 Bari (BA)
 P.IVA. 08625130722

MAXIMA PV 2 S.r.l.
 Via Marco Partipilo, 48
 70124 Bari (BA) - Italy
 C.F. e P. Iva 08625130722

CO-DEVELOPER:
MAXIMA INGEGNERIA S.R.L.
 Direttore tecnico: Ing. Massimo Magnotta
 via Marco Partipilo n.48 - 70124 Bari
 pec: gen@pec.it
 P.IVA. 064690729



CONSULENTI:

Ing. Sabrina Scaramuzzi
 Viale Luigi De Laurentis, 6 int.20, 70124 Bari (BA) Italia
 Tel. fax. 080 206262 - 328 558821
 e-mail: progettoascoci@gmail.com - sabrina.scaramuzzi@ingpec.eu

Dott. Antonio Mesisca
 Via A. Moro, 8/5, 82021 Apice (BN), Italia
 Tel. 077 9161005
 e-mail: mesisca.antonio@virgilio.it

Dott. Geol. Rocco Porsia
 Via Tacito, 31, 75100 Matera (MT) Italia
 Tel. +39 3477151670
 e-mail: r.porsia@laboratorioroma.it

Dott. For. Marina D'Este
 Via Garibaldi, Bonazzi, 21 70124 Bari (BA), Italia
 Tel. +39 3406185315
 e-mail: m.desto20@gmail.com