

TRINCEA DRENANTE T.D.2

SCALA 1:500
PLANIMETRIA

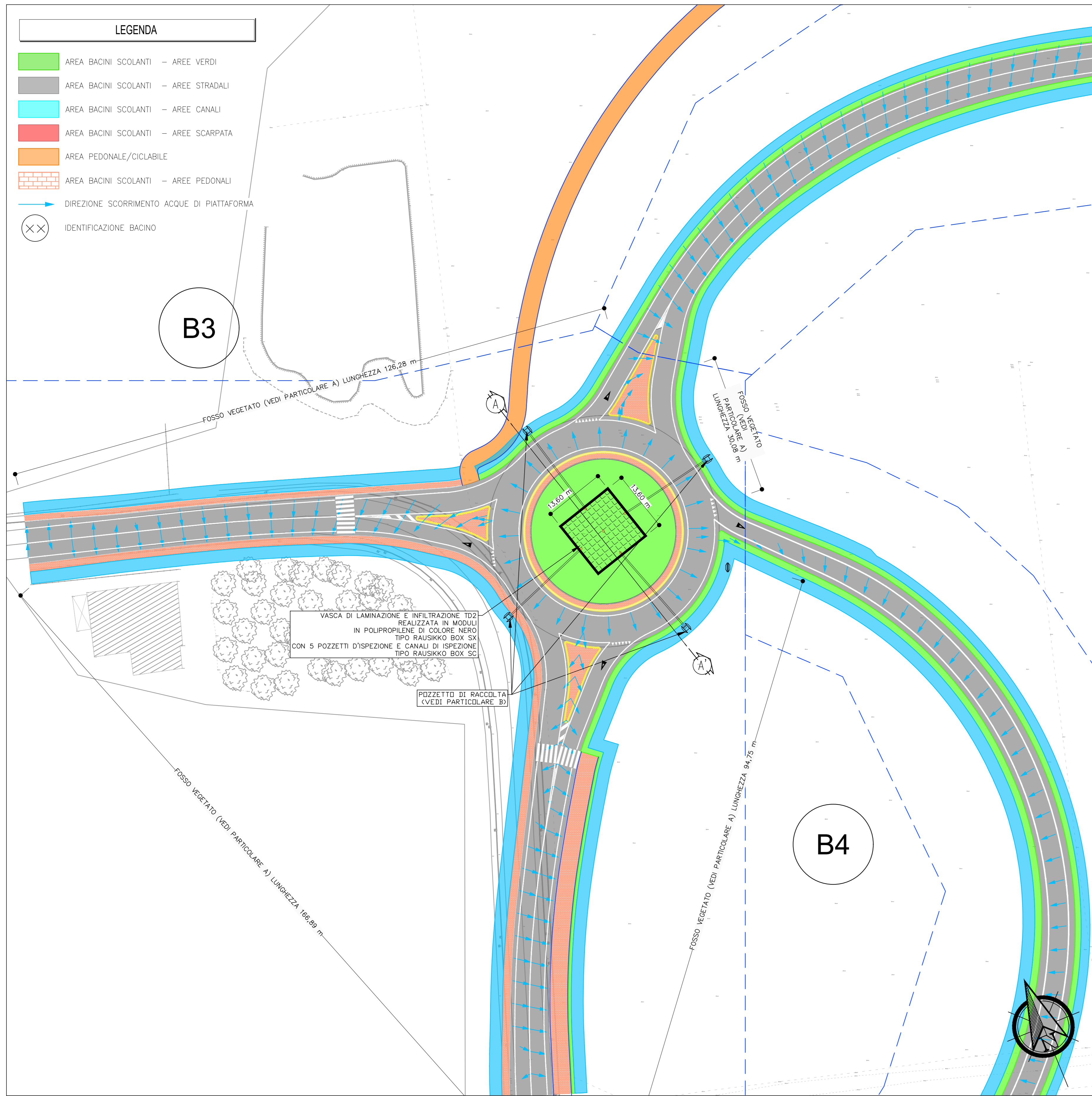

PARTICOLARE POZZETTO DI ISPEZIONE IN PP

SCALA 1:20
VISTA FRONTALE

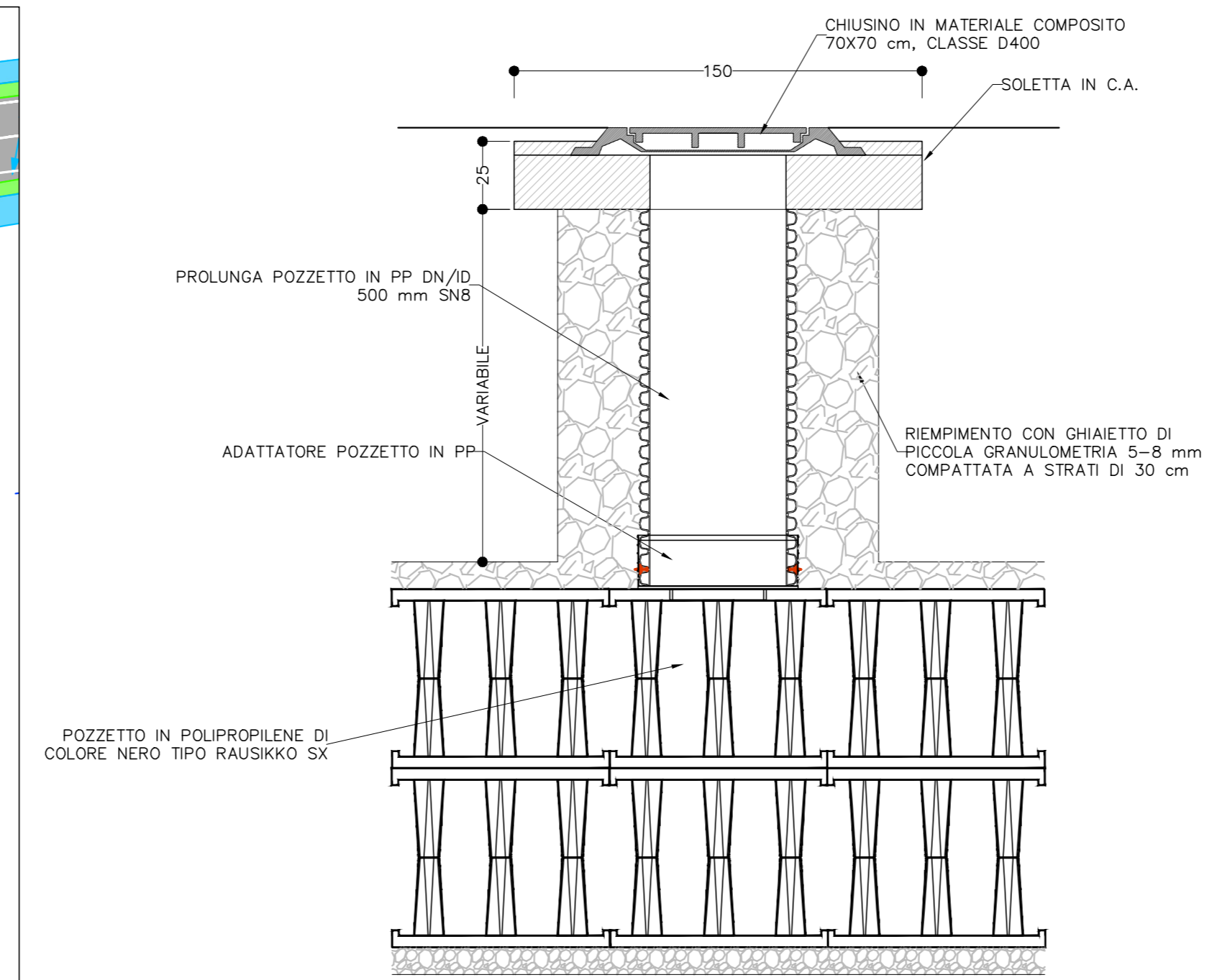

PARTICOLARE SISTEMA DI DISPERSIONE IN PP

SCALA 1:20
SEZIONE DI POSA

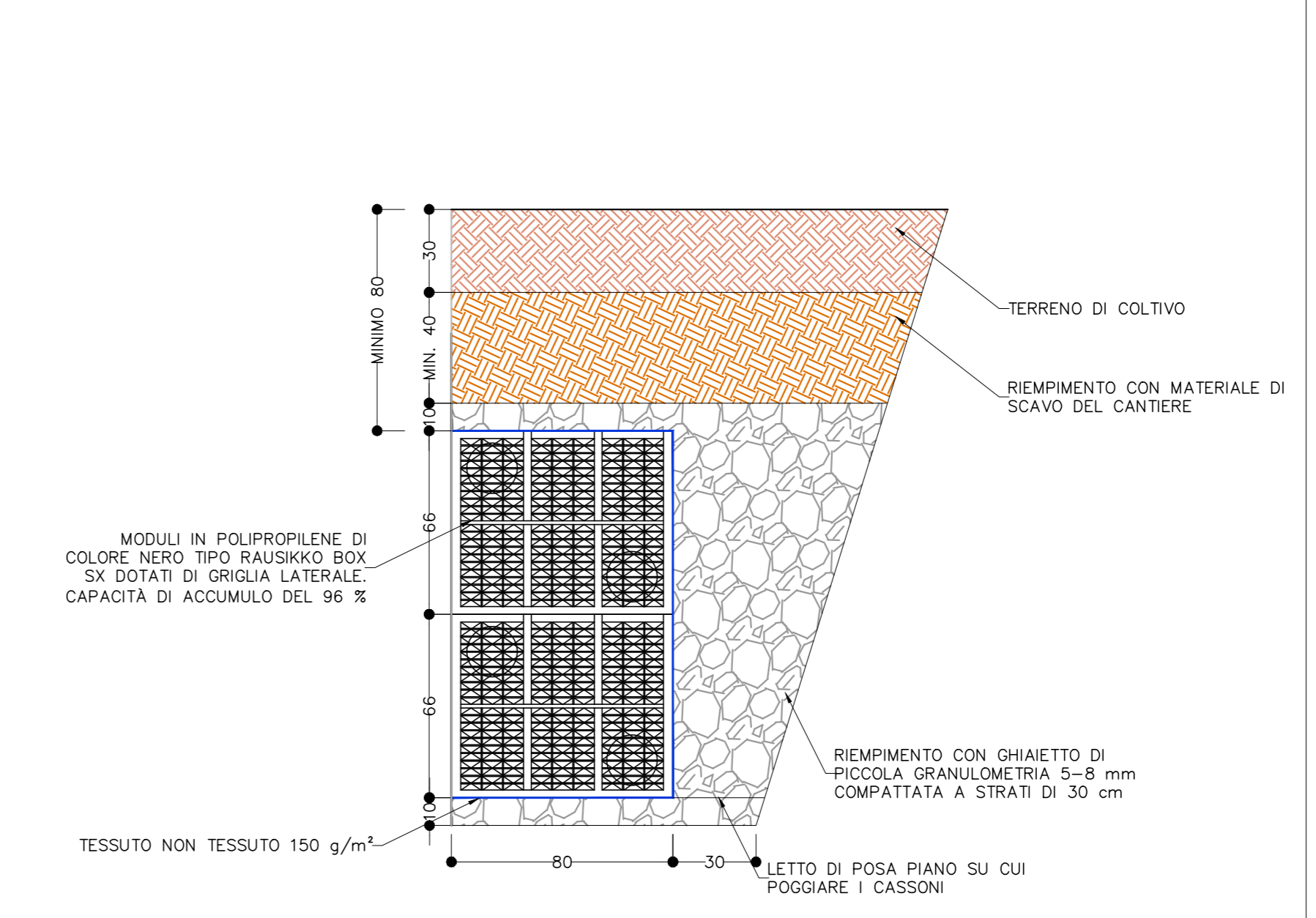

PARTICOLARE B

SCALA 1:50

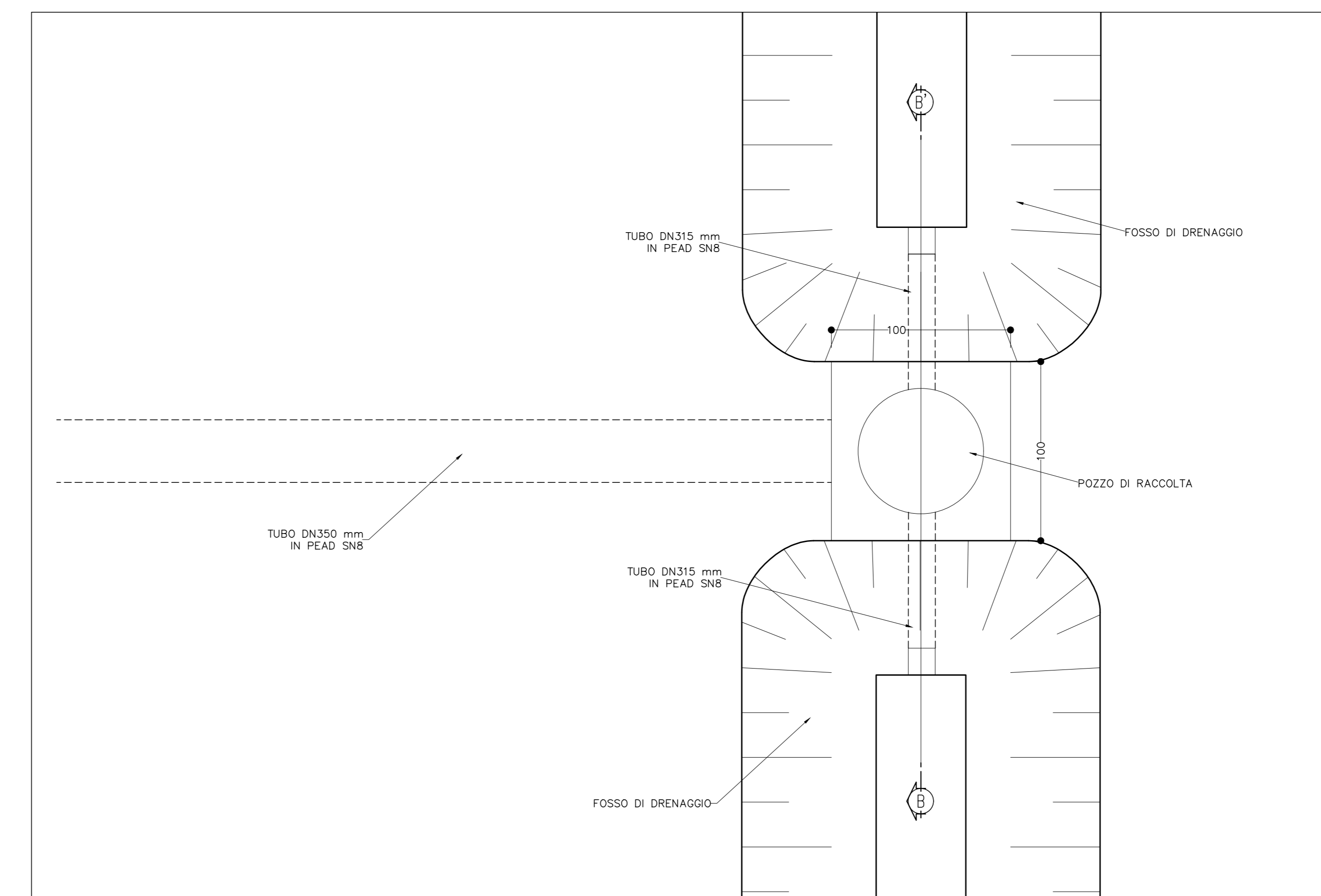

TRINCEA DRENANTE T.D.2

SCALA 1:100
SEZIONE A-A'

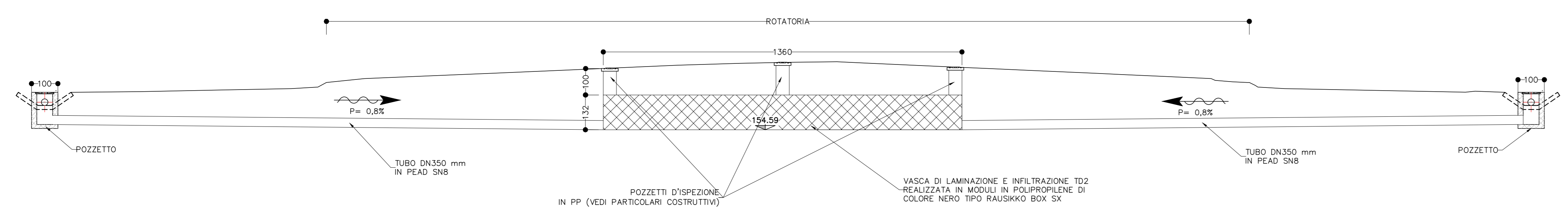

SEZIONE B-B'

SCALA 1:20

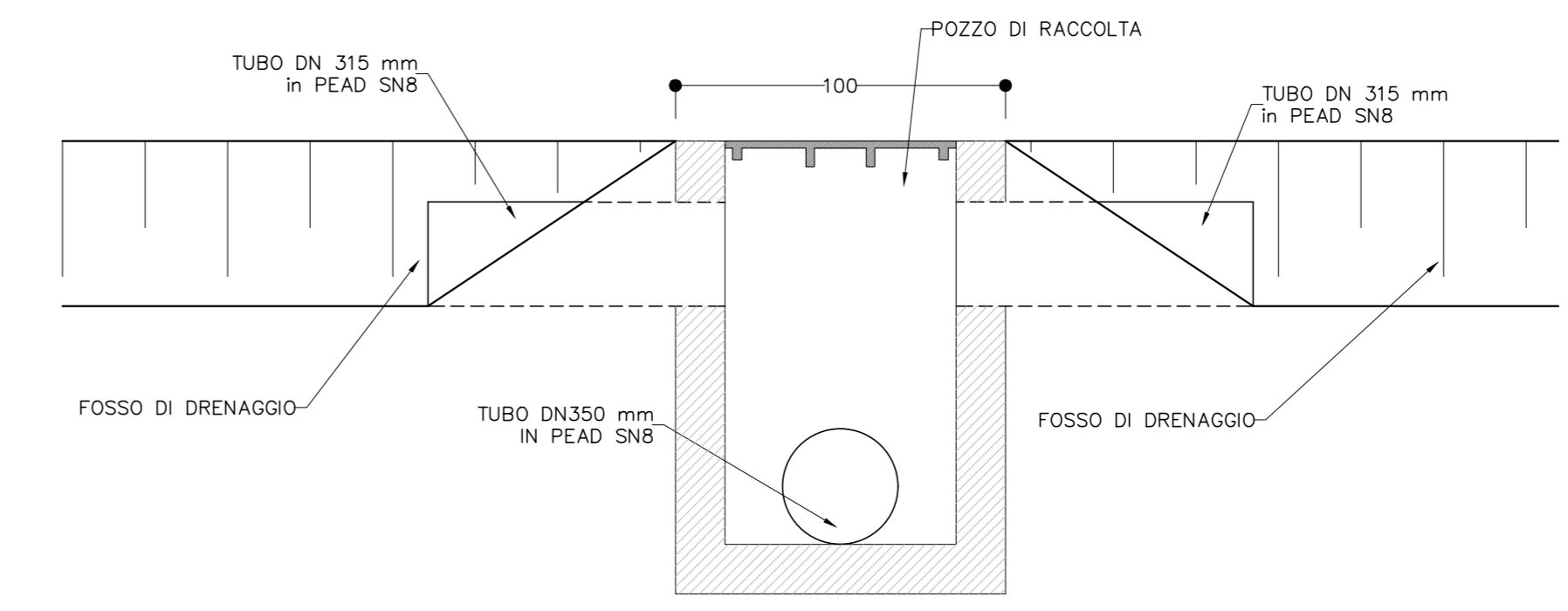

PARTICOLARE A

SCALA 1:20

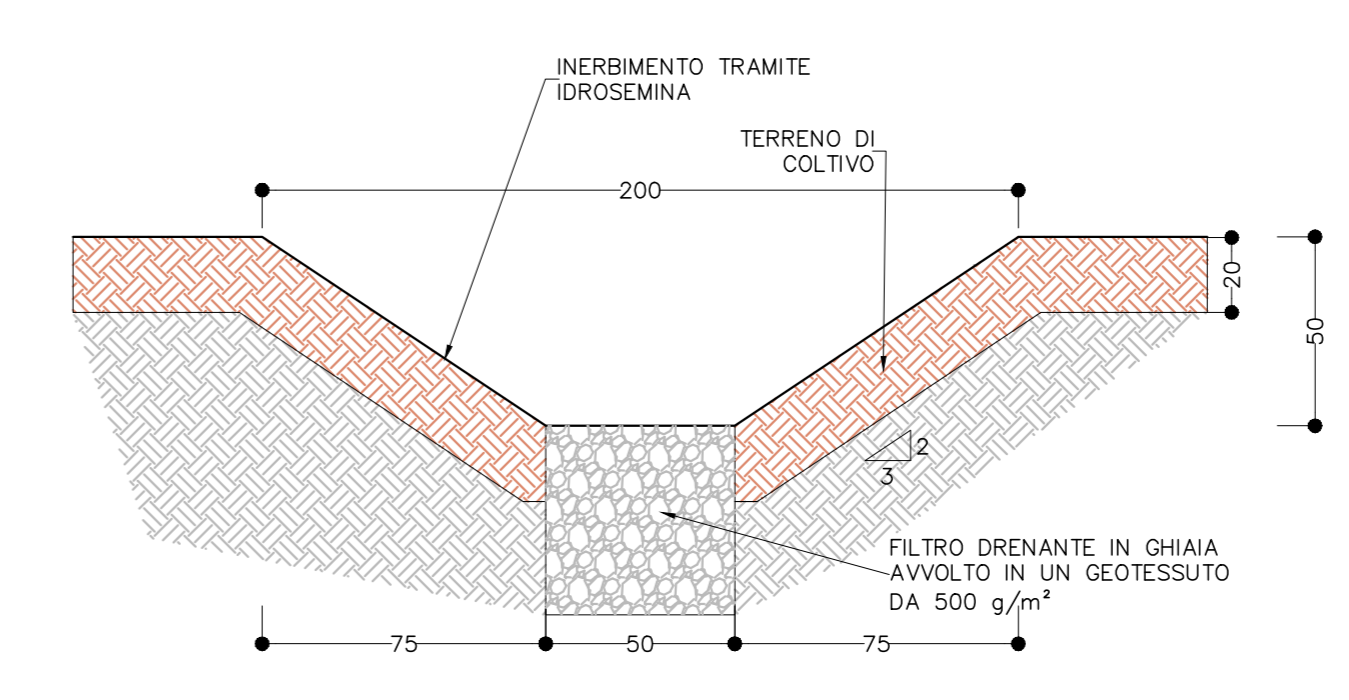

KEYMAP

SCALA 1:10.000

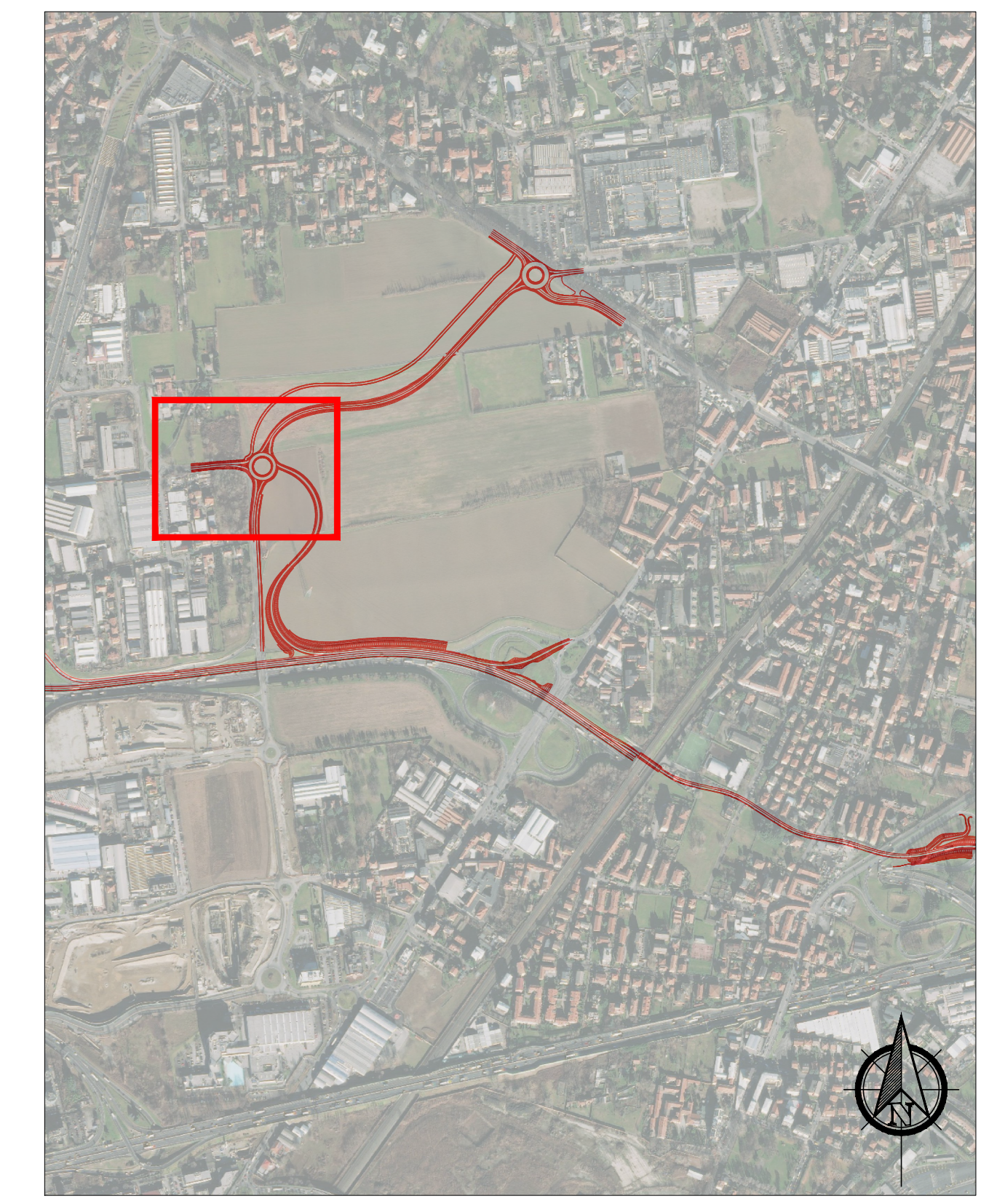

Milano Serravalle
Milano Tangenziali S.p.A.

milanoserravalle
milanotangenziali

Tronco A52 - TANGENZIALE NORD DI MILANO

Oggetto: Potenziamento interconnessione A52-A4 ramo di svincolo tra A4 dir. Torino e A52 dir. Rho e svincolo Monza S.Alessandro - Opera connessa Olimpiadi 2026

Fase progettuale: PROGETTO ESECUTIVO

LA CONCEDENTE: Ministero delle Infrastrutture e dei Trasporti

LA CONCESSIONARIA: Milano Serravalle, Milano Tangenziali S.p.A.

Progettista / Progettazioni specialistiche / Validazione: Milano Serravalle Engineering S.r.l.

Descrizione Elaborato: IDR - IDROLOGIA ED IDRAULICA Presidi Idraulici Vasca di laminazione e infiltrazione TD2 Planimetria, sezioni e particolari

REV.	DATA	DESCRIZIONE	REDATTO	VERIFICATO	APPROVATO
A	20/02/23	EMISSIONE	A. Marzari	M. Tassinari	M. Marzari
B	-	-	-	-	-
C	-	-	-	-	-
D	-	-	-	-	-
E	-	-	-	-	-

Scala	Codifica Elaborato
VARIE	5023 EIDRO29Z 0XXXXXXA

IL PRESENTE DOCUMENTO HA SCOPO PURAMENTE INFORMATIVO. NON E' UN DOCUMENTO TECNICO. IL SUO CONTENUTO NON DEVE ESSERE USATO PER SCOPI DI PROGETTAZIONE. IL SUO CONTENUTO NON DEVE ESSERE USATO PER SCOPI DI PROGETTAZIONE. IL SUO CONTENUTO NON DEVE ESSERE USATO PER SCOPI DI PROGETTAZIONE.