

LOCALE MTR

Prospetto A: MTR

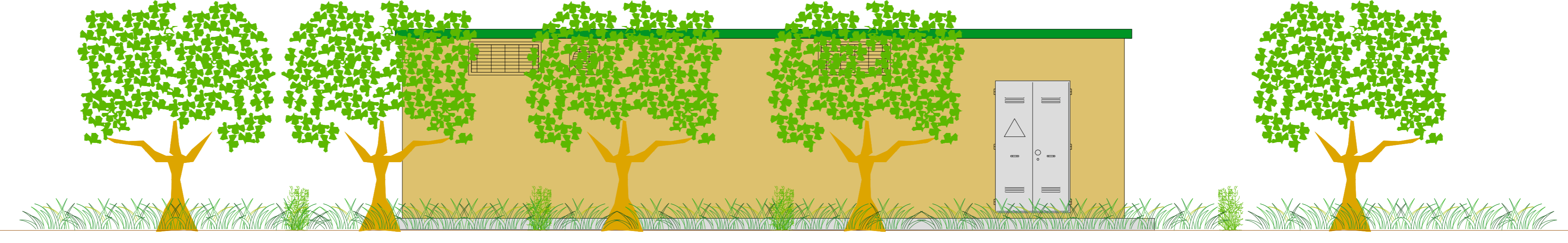

Prospetto B: MTR

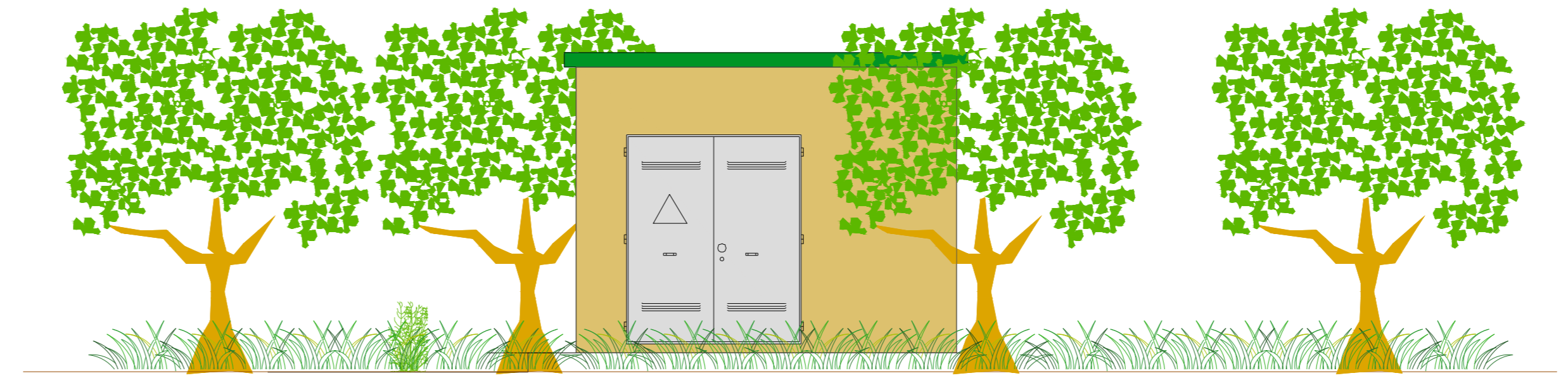

Prospetto A

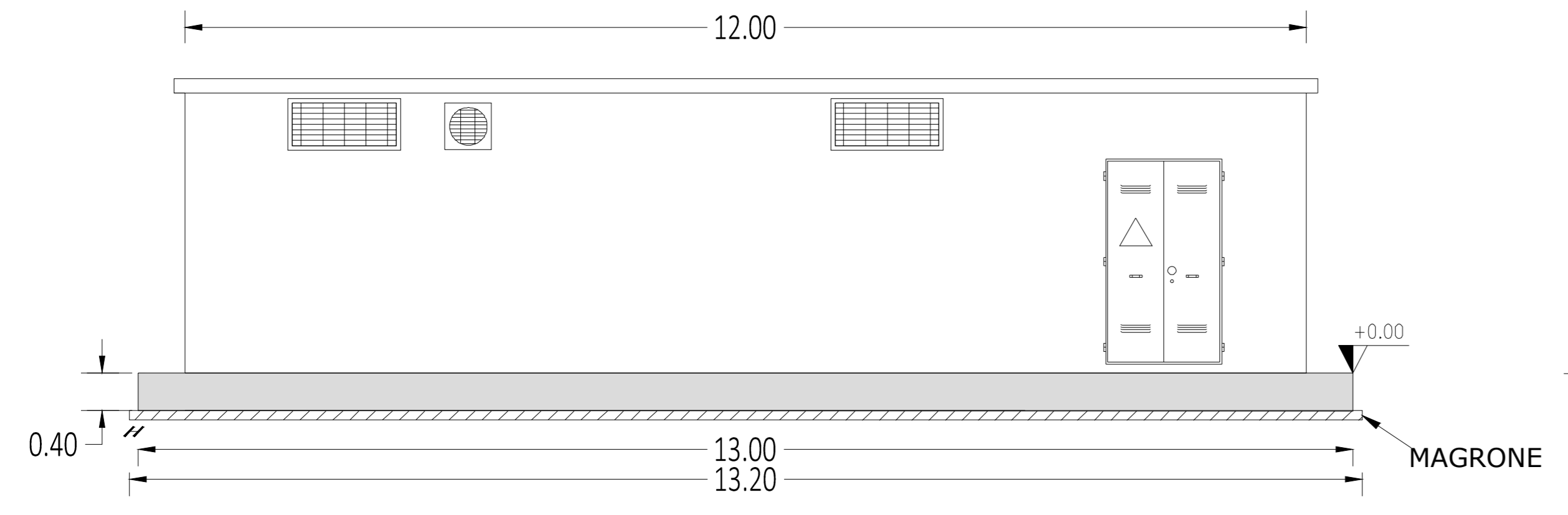

Prospetto B

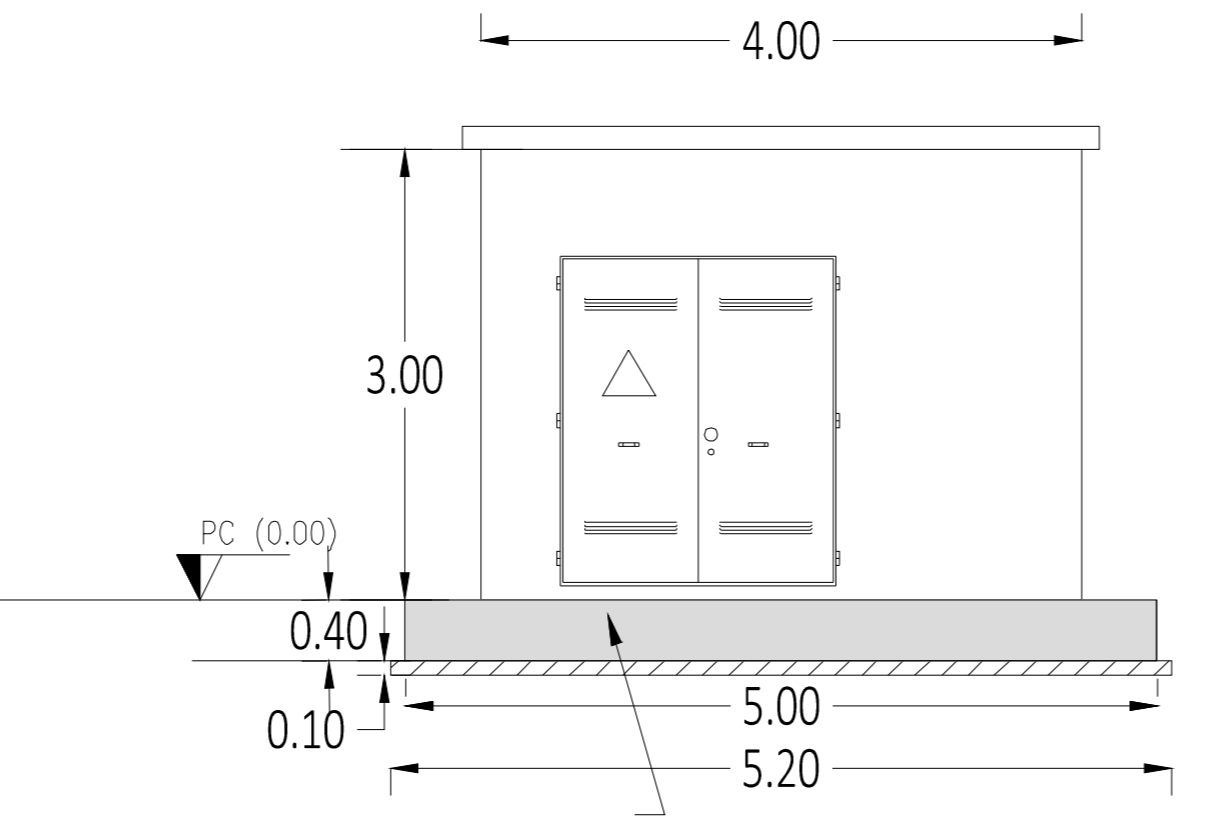

Pianta

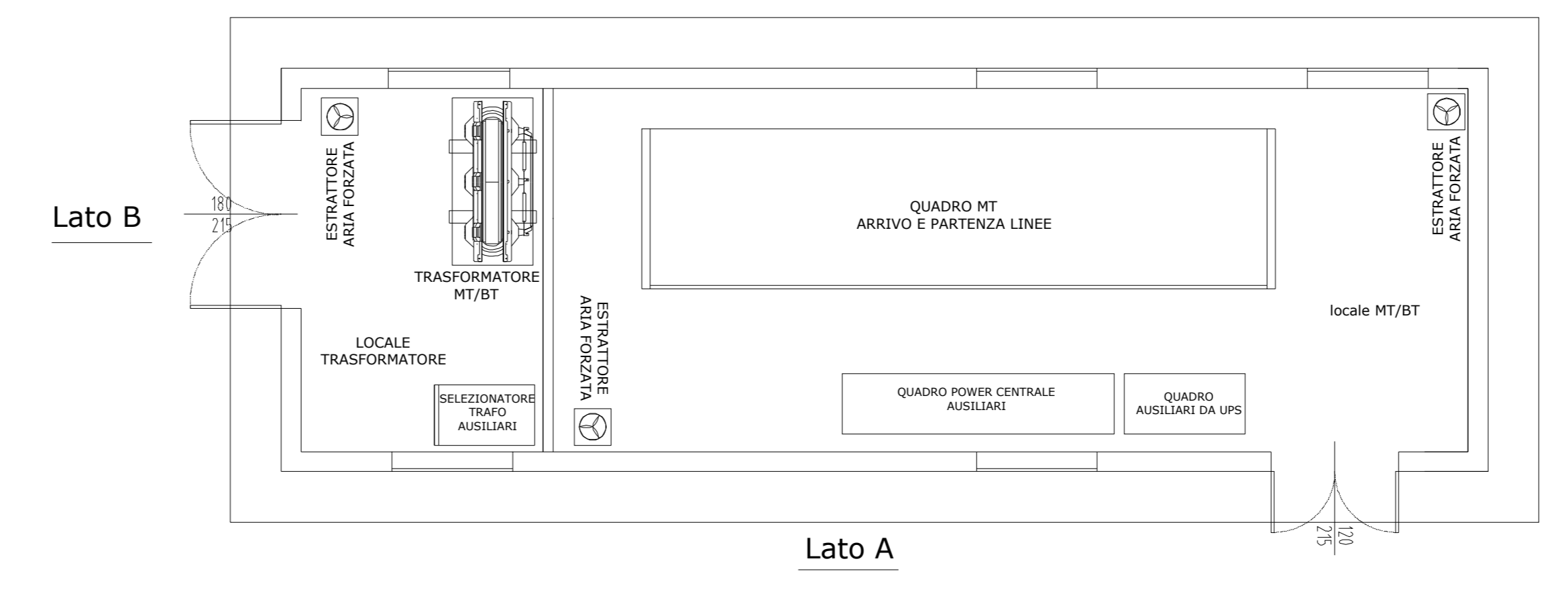

Piastra di fondazione

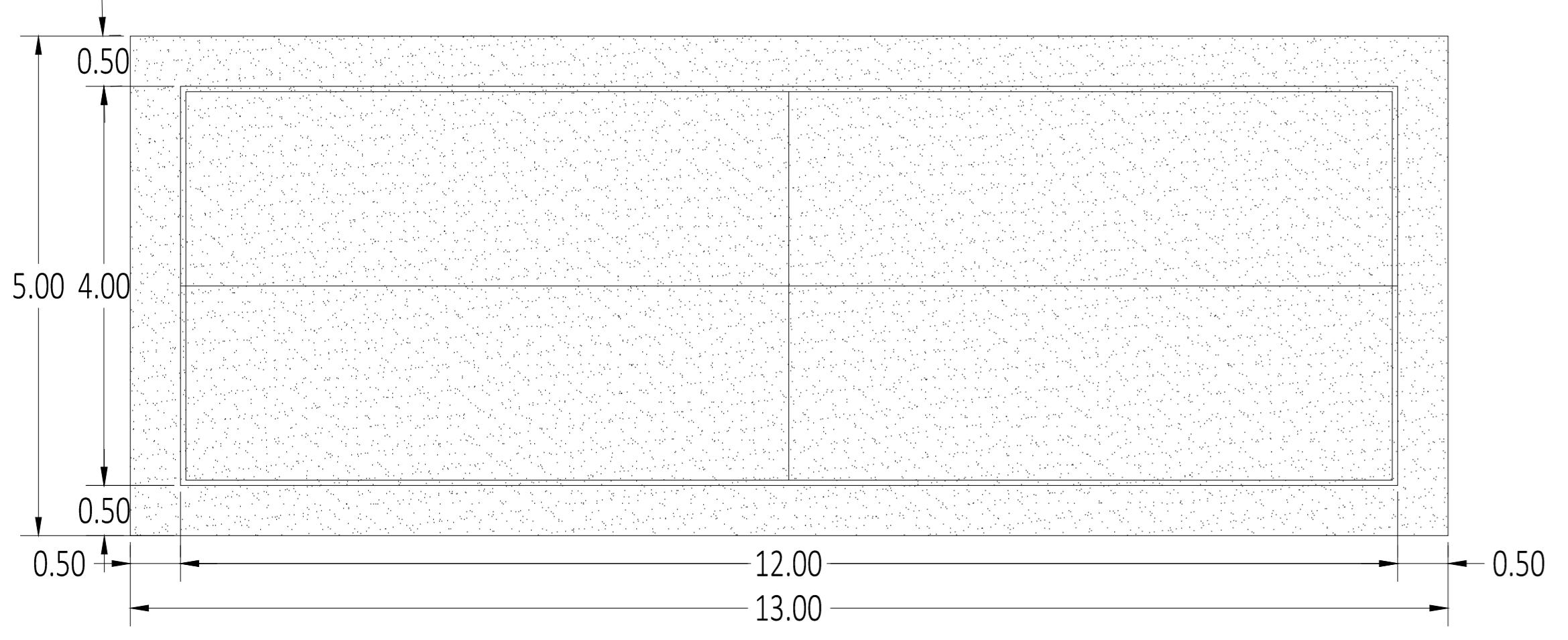

Strutturale: particolari costruttivi Armatura

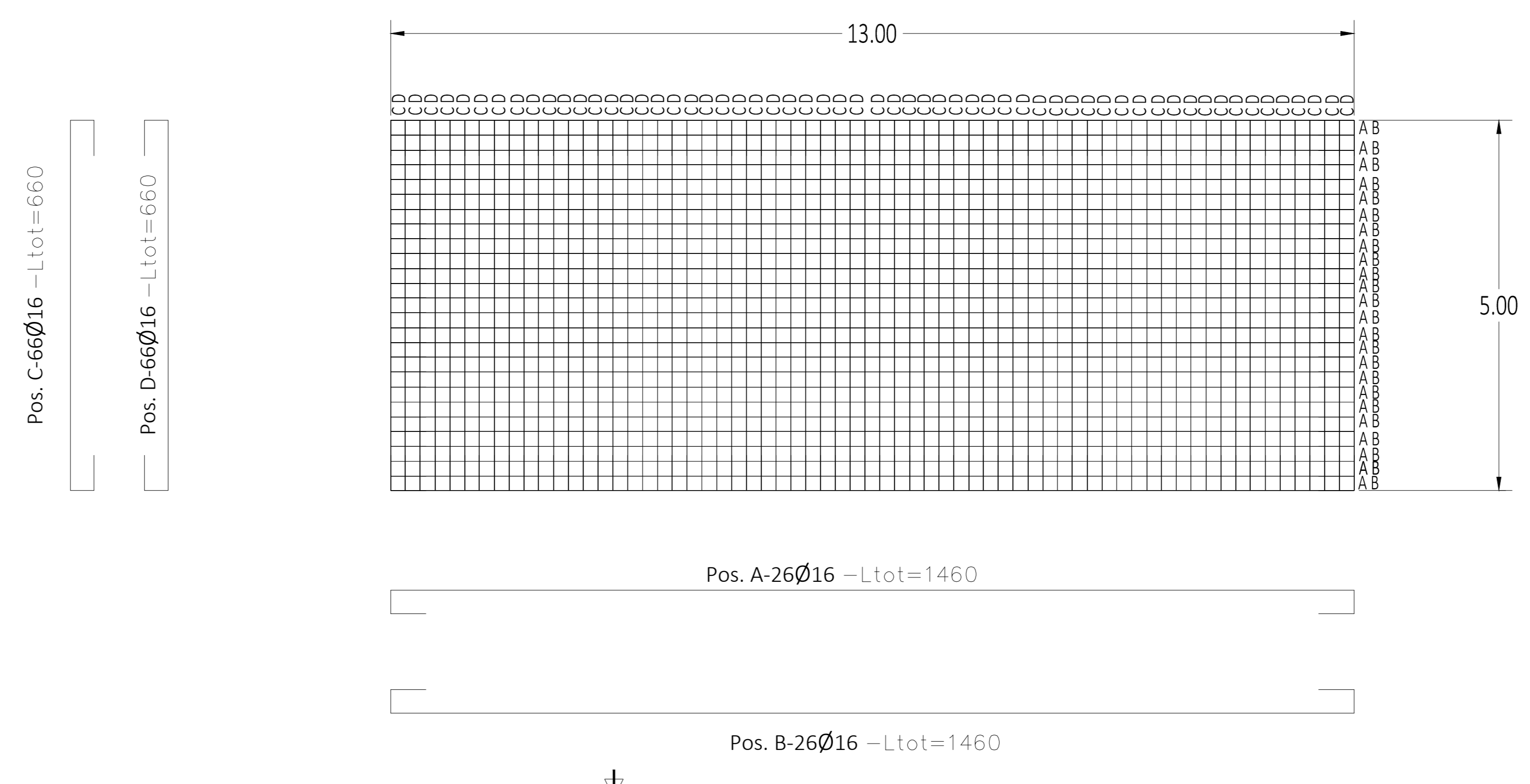

LEGENDA

REGIONE SICILIA
PROVINCIA DI TRAPANI
COMUNE DI GIBELLINA

acciona

Acciona Energia Global Italia S.r.l.
Via Achille Campanile, 73 - 00144 - ROMA
Tel. +39 06 50514225 - Fax +39 06 50145511
C.F./P.IVA 12990031002 - R.E.A. Roma: 1415727
Direzione e coordinamento: Acciona Energia Global S.r.l.

AGRIVOLTAICO "GIBELLINA"

REVISIONI	DATA	DESCRIZIONE	Disegnato	Verificato	Clavato
00	30/01/2023	PRIMA EMISSIONE ELABORATO			

acciona

EnviLab

AC-GIBELLINA-APV-PD-D-3.3.4.0-V0A-R00

1/1 A0 1:50

PROGETTO PER LA REALIZZAZIONE DI UN IMPIANTO AGRIVOLTAICO DELLA POTENZA DI 29,15 MWp (28,00 MWp in iniezione) E RELATIVE OPERE DI CONNESSIONE ALLA RTN RICADENTE NEL COMUNE DI GIBELLINA (TP)

PROGETTO DEFINITIVO
3 - GENERATORE FOTOVOLTAICO, 3 - OPERE STRUTTURALI
PIANTE, SEZIONI E PARTICOLARI COSTRUTTIVI MTR