

EDIFICI DI PROTEZIONE 1 E 2

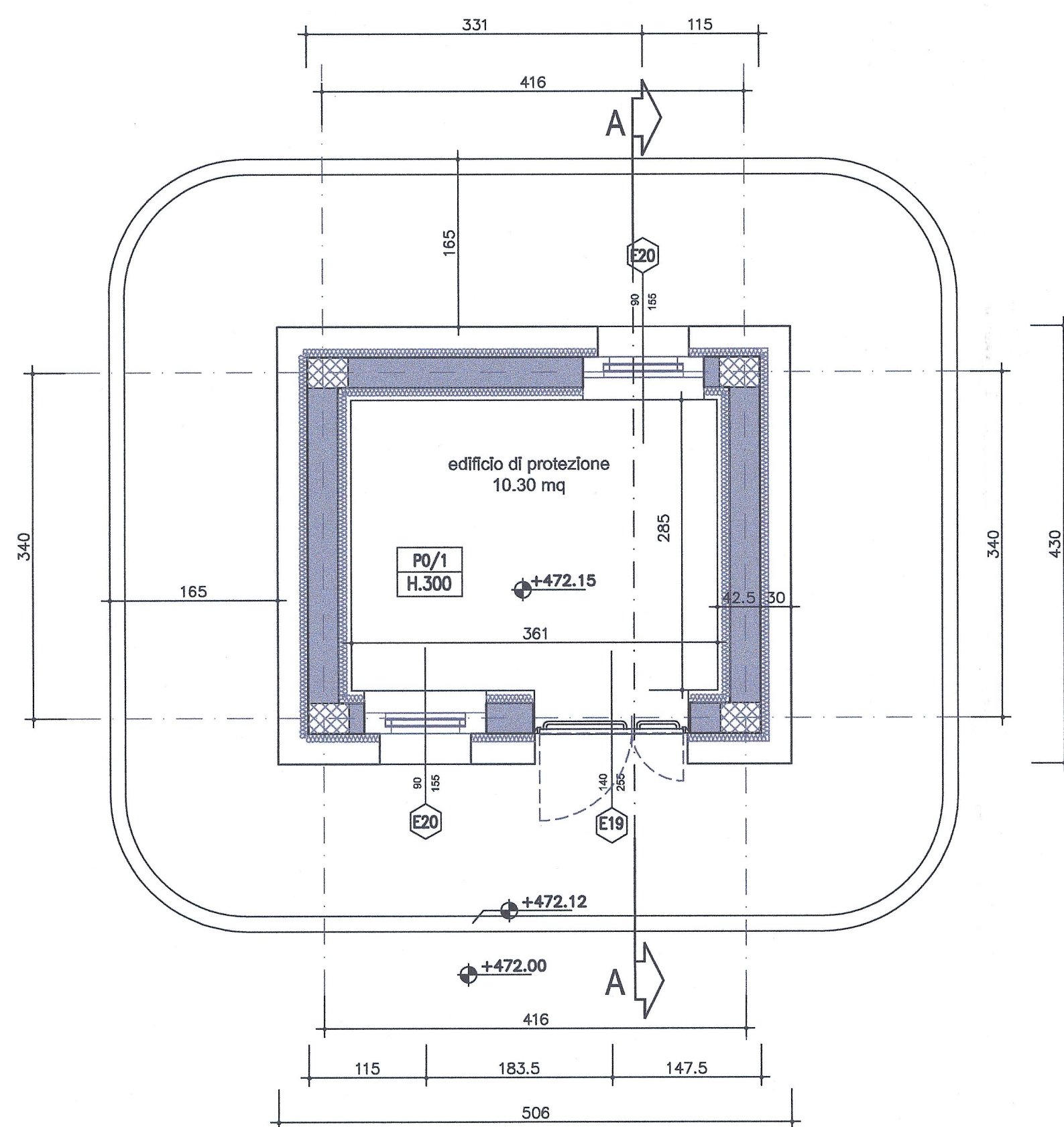

PIANTA PIANO TERRA

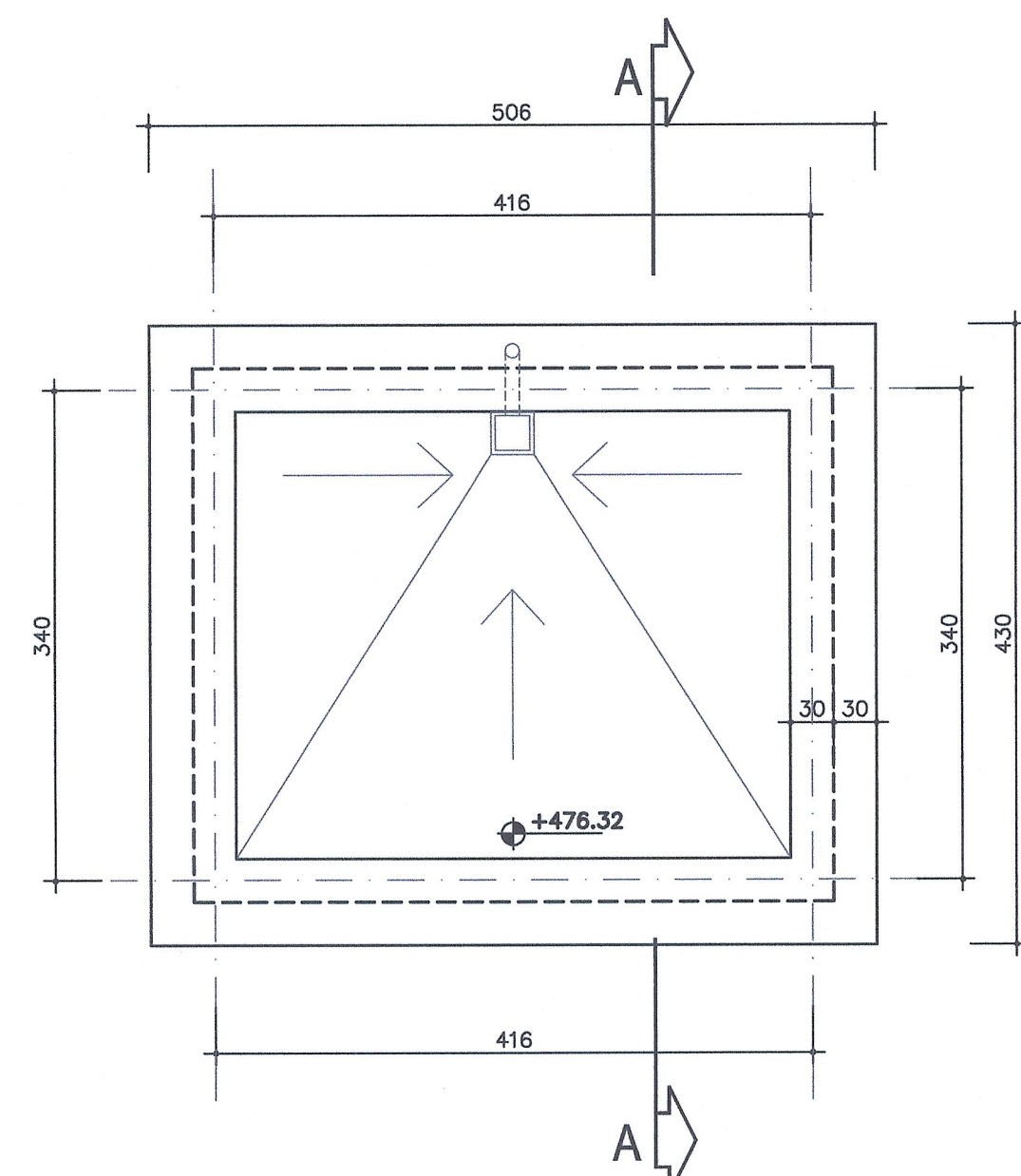

PIANTA COPERTURA

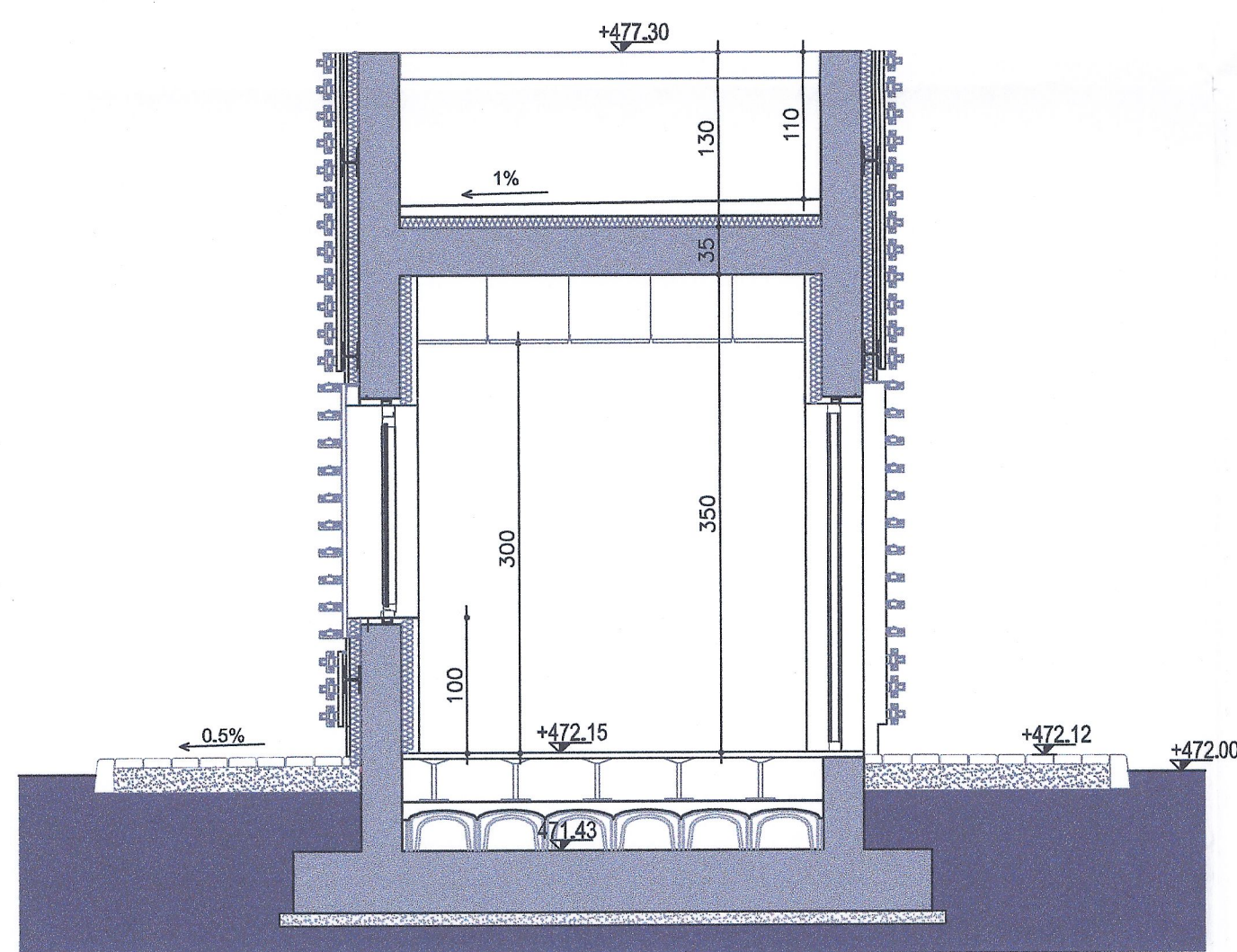

SEZIONE A-A



PROSPETTO SUD

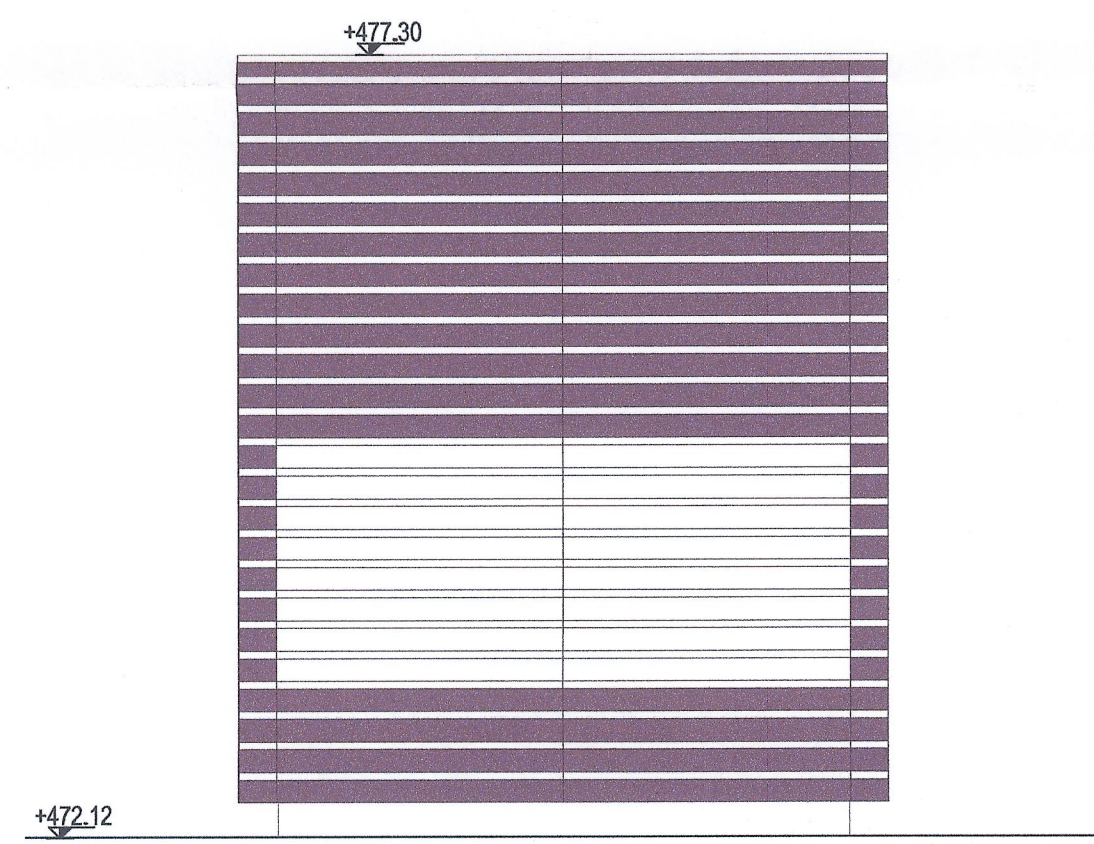

PROSPETTI EST E OVEST

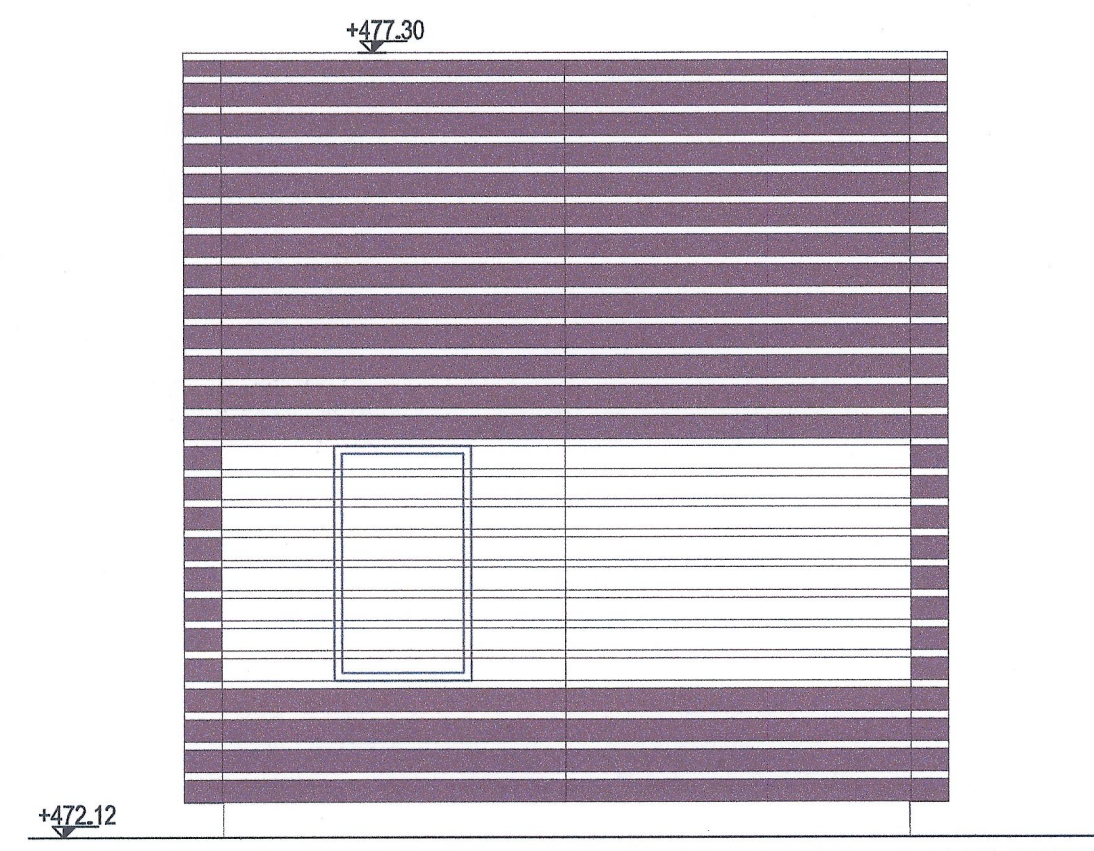

PROSPETTO NORD

LEGENDA

- STRUTTURA IN C.A.
- PARETE IN BLOCCHI CEMENTO VIBROCOMPRESSO SP. 30 cm
- CODIFICA PIANO/LOCALE
ALTEZZA LOCALE
- CODICE DI RIFERIMENTO
SERRAMENTI ESTERNI

N.B. PREVEDERE PER TUTTI GLI ELEMENTI METALLICI LA MESSA A TERRA

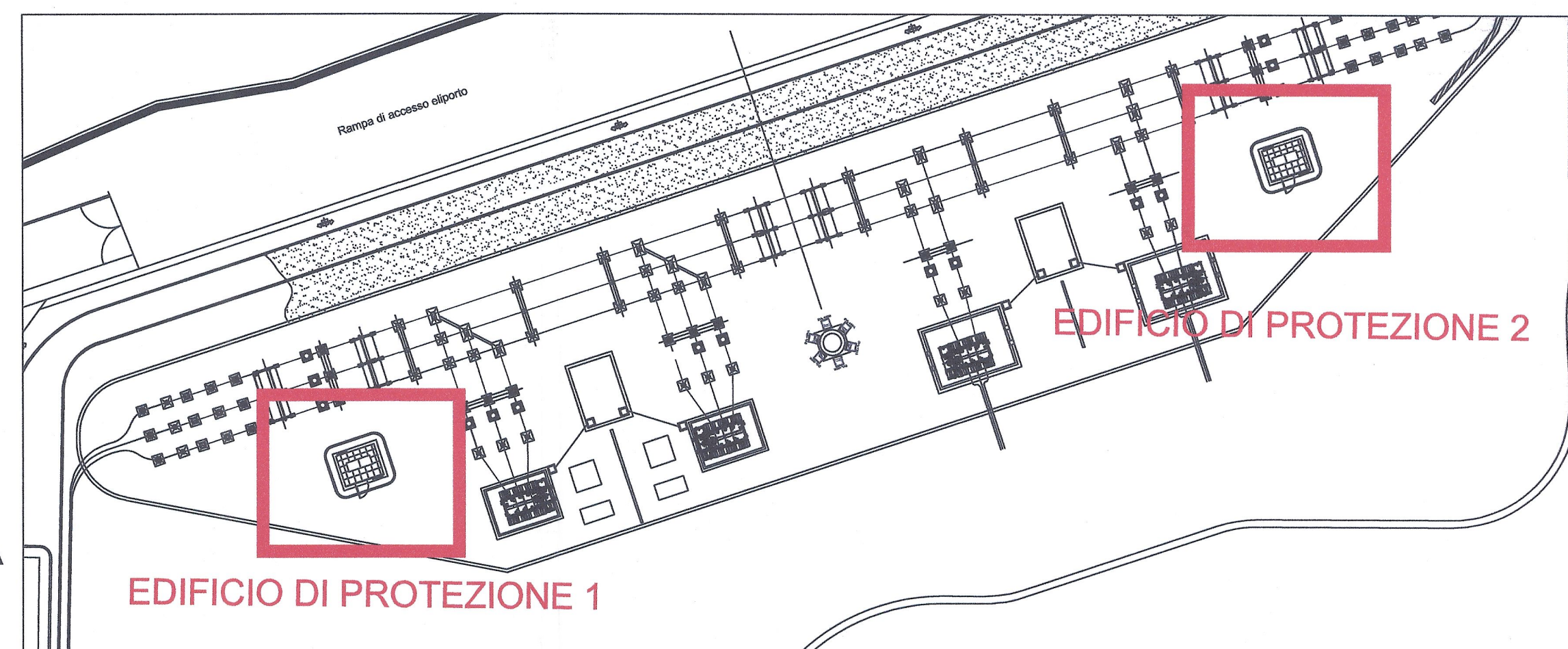

LOCALI	ALTEZZA LOCALE (m)	PARETI	SOFFITTI	TABELLA SUPERFICIE AERO-ILLUMINANTE			
				SUP. LOCALE (mq)	SUP. RICHIESTA 1/8	SUP. RICHIESTA 1/30	SUP. AERO-ILL. PROGETTO (mq)
P0-01 EDIFICIO DI PROTEZIONE 1	3.00	Muratura in blocchi di cls intonacati; Controparete in cartongesso intreggiata con interposto isolante	Controsoffitto in pannelli sp. 12,5 mm dimensioni 600x600 mm	10,30	1,29		2,79
P0-01 EDIFICIO DI PROTEZIONE 2	3.00	Muratura in blocchi di cls intonacati; Controparete in cartongesso intreggiata con interposto isolante	Controsoffitto in pannelli sp. 12,5 mm dimensioni 600x600 mm	10,30	1,29		2,79

VUE D'ENSEMBLE / PIANO DI LOCALIZZAZIONE

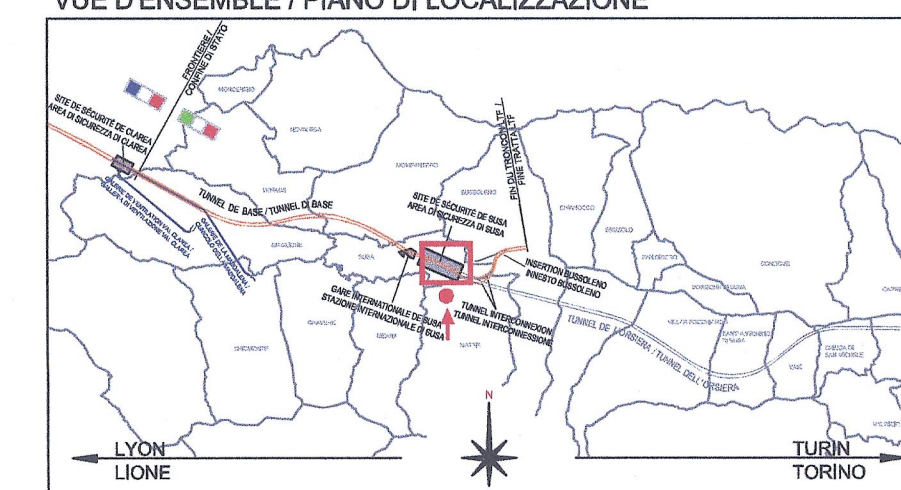

RAPPORT DE REFERENCE / RELAZIONE DI RIFERIMENTO:
 PD2-C3A-TSE3-1880_50-95-00_10-01 Relazione illustrativa dell'area tecnica di Susa
 PD2-C3A-TSE3-3262_50-95-60_10-01 Relazione di calcolo strutture
 PD2-C3A-TSE3-1566_50-50-00_30-01 Planimetria architettonica area tecnica di Susa
 PD2_C3A-TSE3-da3320a3330_50-50-00_40-da02a12_Sezioni Transversali Area Tecnica Susa

PARTICOLARE PARETE ESTERNA

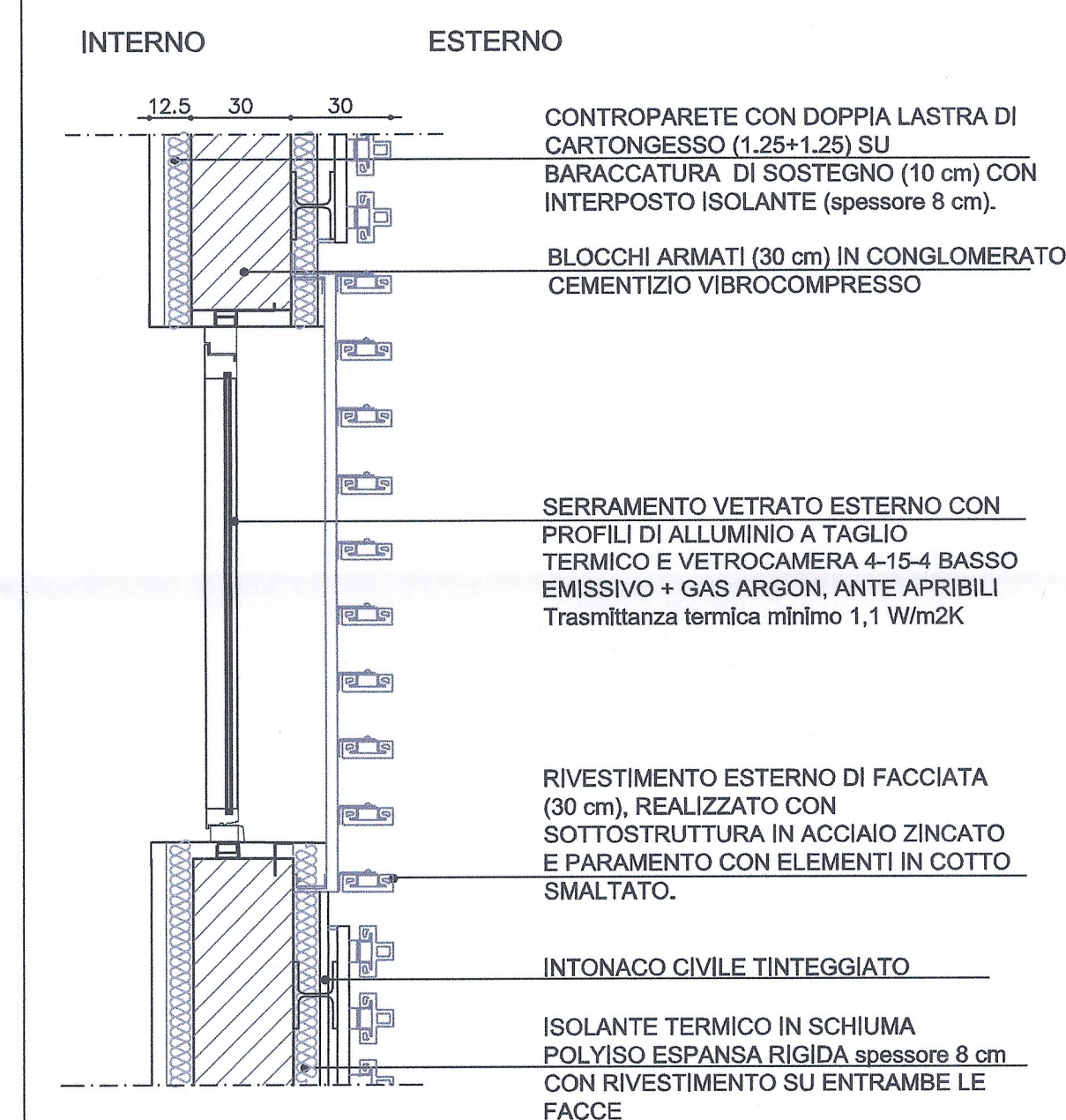

PARTICOLARE COPERTURA

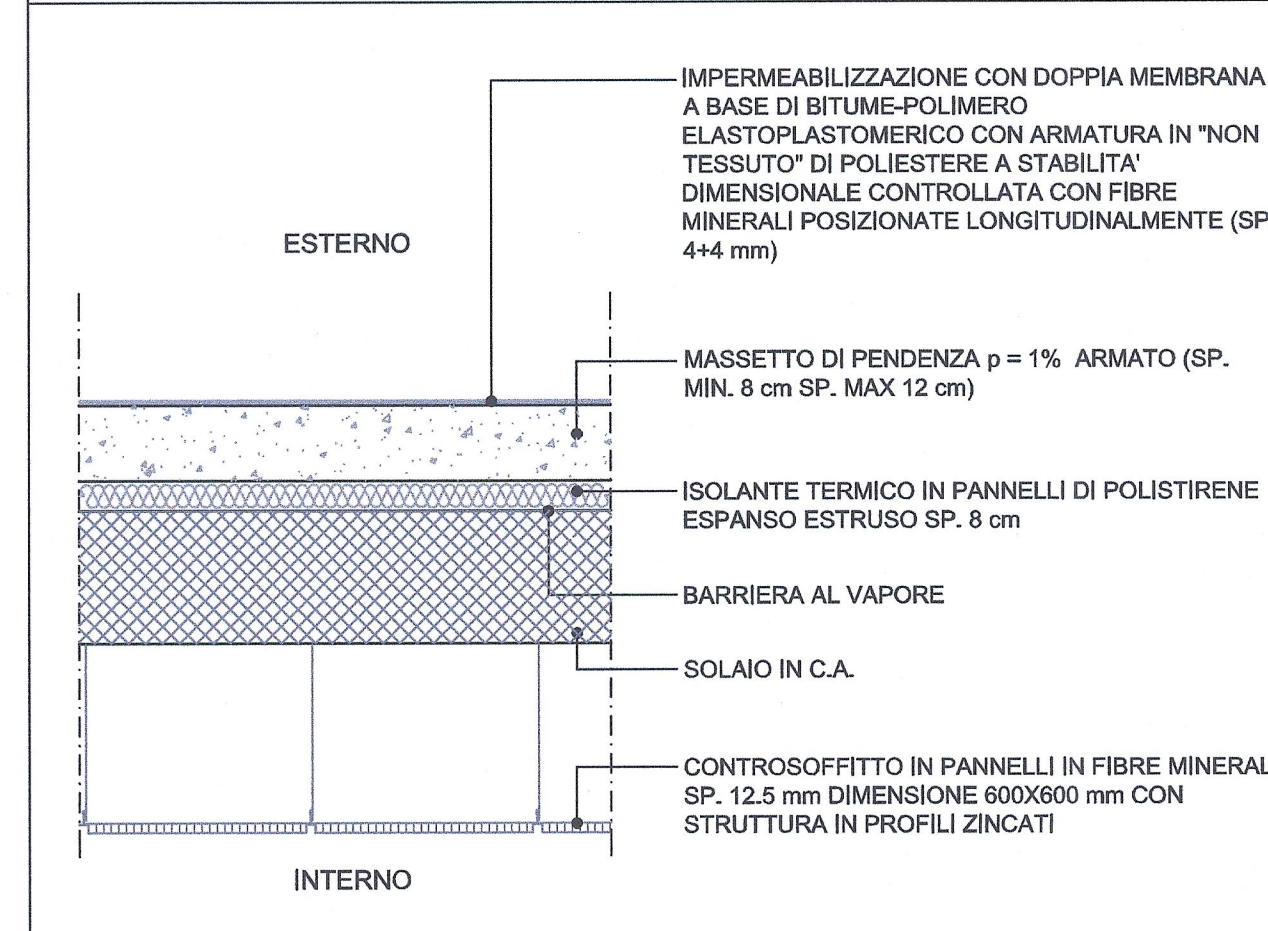

LIAISON LYON - TURIN / COLLEGAMENTO TORINO - LIONE
 Partie commune franco-italienne / Section transfrontalière
 Parte comune italo-francese / Sezione transfrontaliera

NOUVELLE LIGNE LYON TURIN - NUOVA LINEA TORINO LIONE
 PARTIE COMMUNE FRANCO-ITALIENNE - PARTE COMUNE ITALO-FRANCESE
 REVISION DE L'AVANT-PROJET DE REFERENCE - REVISIONE DEL PROGETTO DEFINITIVO
 CUP C11J05000030001

GENIE CIVIL - OPERE CIVILI
PLAINE DE SUSAS - PIANA DI SUSAS
BATIMENTS - FABBRICATI
SOUS-STATION ELECTRIQUE - BATIMENTS DE PROTECTION 1 ET 2
SOTTOSTAZIONE ELETTRICA - EDIFICI DI PROTEZIONE 1 E 2

PROJET ARCHITECTURAL - VUE EN PLANE FACADES COUPES
PROGETTO ARCHITETTONICO - PIANTE PROSPETTI SEZIONI

Indice	Date / Data	Modifications / Modifiche	Batit per / Concept da	Verifié par / Controllato da	Autorisé par / Autorizzato da
0	18/01/2013	Previsione diffusion / Prima emissione	G.VERIGNANO D. BRUGASCHETTO (St. Quaranta)	M. RUSSO C. OGNEBENE	L. CHANTRON M. PANTALEO
A	08/02/2013	Révision suite aux commentaires LTF / Revisione a seguito commenti LTF	G.VERIGNANO D. BRUGASCHETTO (St. Quaranta)	M. RUSSO C. OGNEBENE	L. CHANTRON M. PANTALEO

Code Doc: **P D 2 C 3 A T S 3 3 2 6 0 A A P P L A**
 Phase / Fase: Sigle états / Sigla: Emetteur / Emittente: Numero: Indice: Status / Stato: Type / Tipo:

INDIRIZZO GED / ADRESSE GED: C3A // // 50 95 60 30 01
 ÉCHELLE / SCALA:

