



REGIONE
SICILIA



PROVINCIA
DI TRAPANI



COMUNE
DI MARSALA



COMUNE
DI SALEMI



COMUNE
DI MAZARA DEL VALLO

OGGETTO:

**Progetto di realizzazione di un parco eolico della potenza di 39.6 MW
denominato "CE PARTANNA II"
situato nei comuni di Marsala, Salemi e Mazara del Vallo
provincia di Trapani (TP)**

ELABORATO:

RELAZIONE TECNICA GENERALE



PROPONENTE:

**AEI WIND
PROJECT IV S.R.L.**

P.I. 16805241003
Via Vincenzo Bellini,
22 00198 Roma

C.F. e n. iscriz. REG. IMPR.: 16805241003
REA: RM_1676856
PEC: aewind.quarta@legalmail.it

PROGETTAZIONE:

Ing. Carmen Martone
Iscr. n.1872
Ordine Ingegneri Potenza
C.F. MRTCMN73D56H703E



Geol. Raffaele Nardone
Iscr. n. 243
Ordine Geologi Basilicata
C.F. NRDRFL71H04A509H

EGM PROJECT S.R.L.
VIA VERRASTRO 15/A
85100- POTENZA (PZ)
P.IVA 02094310766
REA PZ-206983

Livello prog.	Cat. opera	N°. prog.elaborato	Tipo elaborato	N° foglio/Tot. fogli	Nome file	Scala	
PD	I.IE	01	R		RS06REL0001A0.PDF		
REV.	DATA	DESCRIZIONE			ESEGUITO	VERIFICATO	APPROVATO
00	APRILE 2023	Emissione				Ing. Carmen Martone EGM Project	Ing. Carmen Martone EGM Project

<p>PROPONENTE:</p>  <p>AEI WIND PROJECT IV S.R.L. P.I. 16805241003 Via Vincenzo Bellini, 22 00198 Roma</p>	<p align="center">“Progetto di realizzazione di un parco eolico della potenza di 39.6 MW denominato “CE PARTANNA II” situato nei comuni di Marsala, Mazara del Vallo e Salemi, in provincia di Trapani (TP)”</p> <p align="center">Relazione Tecnica generale</p>	<p>DATA: MARZO 2023 Pag. 1 di 98</p>
--------------------------------------------------------------------------------------------------------------------------------------------------------------------------------------------------------------------	---------------------------------------------------------------------------------------------------------------------------------------------------------------------------------------------------------------------------------------------------------------------------------	-----------------------------------------------------

Sommario

1. PREMESSA	5
1.1 Scopo del documento.....	5
2. NORMATIVA DI RIFERIMENTO	5
3. DEFINIZIONE IMPIANTO EOLICO	9
4. DESCRIZIONE STATO DI FATTO E VINCOLI AMBIENTALI.....	11
4.1 Piano Stralcio per l’assetto idrogeologico (PAI).....	12
4.2 Vincolo Idrogeologico.....	18
4.3 Vincolo Ambientale.....	20
4.4 Piano Regolatore Generale	28
4.5 Piano Paesaggistico Territoriale Regionale.....	29
5. DESCRIZIONE GENERALE DEL PROGETTO.....	31
5.1 Iniziativa	41
5.2 Attenzione per l’ambiente	41
6. DESCRIZIONE TECNICA DEI COMPONENTI DELL’IMPIANTO	48
6.1 Aerogeneratori.....	48
6.1.1 Fondazione Aerogeneratore.....	63
6.2 Strade di accesso e viabilità (piazze).....	67
6.3 Cavidotti	68
7. MODALITA’ DI CONNESSIONE ALLA RETE	69
8. INTERAZIONE AEROGENERATORI – RICETTORI.....	69
9. RIFERIMENTI ANEMOLOGICI	80

PROGETTAZIONE:



EGM PROJECT SRL - Via Vincenzo Verrastro - 15/A- 85100 Potenza
info@egmproject.it - egmproject@pec.it



<p>PROPONENTE:</p>  <p>AEI WIND PROJECT IV S.R.L. P.I. 16805241003 Via Vincenzo Bellini, 22 00198 Roma</p>	<p align="center">“Progetto di realizzazione di un parco eolico della potenza di 39.6 MW denominato “CE PARTANNA II” situato nei comuni di Marsala, Mazara del Vallo e Salemi, in provincia di Trapani (TP)”</p> <p align="center">Relazione Tecnica generale</p>	<p>DATA: MARZO 2023 Pag. 2 di 98</p>
--------------------------------------------------------------------------------------------------------------------------------------------------------------------------------------------------------------------	---------------------------------------------------------------------------------------------------------------------------------------------------------------------------------------------------------------------------------------------------------------------------------	-----------------------------------------------------

9.1	Caratteristiche dei dati anemologici	80
9.2	Analisi dei dati del vento	81
9.3	Modello di calcolo della risorsa eolica	83
10.	PIANO DI MANUTENZIONE DELL’IMPIANTO	89
10.1	Gestione rifiuti.....	91
10.2	Gestione sostanze pericolose	93
10.3	Sistema di controlli e interventi da eseguire.....	93
10.4	Scadenze temporali operazione di manutenzione.....	94
10.5	Fabbisogni di manodopera e altre risorse necessarie.....	95
11.	PIANO DI DISMISSIONE DELL’IMPIANTO	95
11.1	Opere di smobilizzo.....	96
11.2	Opere di ripristino ambientale	97

PROGETTAZIONE:



EGM PROJECT SRL - Via Vincenzo Verrastro - 15/A- 85100 Potenza
info@egmproject.it - egmproject@pec.it



PROPONENTE:

**AEI WIND
PROJECT IV S.R.L.**
P.I. 16805241003
Via Vincenzo Bellini,
22 00198 Roma

“Progetto di realizzazione di un parco eolico della potenza di 39.6 MW denominato “CE PARTANNA II” situato nei comuni di Marsala, Mazara del Vallo e Salemi, in provincia di Trapani (TP)”

Relazione Tecnica generale

DATA:

MARZO 2023

Pag. 3 di 98

Figura 1 - Schematizzazione impianto eolico	10
Figura 2 - Stralcio della carta PAI – Pericolosità Geomorfológica	14
Figura 3 - Carta dei dissesti.....	15
Figura 4 - Stralcio della carta PAI – Pericolosità idraulica.....	16
Figura 5 - Stralcio della carta PAI –Rischio geomorfologico.....	17
Figura 6 - Stralcio della carta PAI –Rischio idraulico	18
Figura 7 - Stralcio della carta del Vincolo Idrogeologico.....	19
Figura 8 - Sovrapposizione dell’area di impianto su IGM con parchi e riserve regionali	22
Figura 9 - Aree Protette IBA.....	24
Figura 10 - Aree Protette Zone Umide.....	26
Figura 11 - Aree Rete Natura 2000	28
Figura 12 - Estratto PRG Comuni di Salemi, Mazara del Vallo e Marsala	29
Figura 13 - Inquadramento dell’area di progetto rispetto agli ambiti	30
Figura 14 - Estratto elaborato grafico “Beni Paesaggistici – Piano Paesaggistico Prov.TP”	31
Figura 15 - Inquadramento area campo fotovoltaico su base ortofoto.....	32
Figura 16 - Inquadramento area campo fotovoltaico su catastale.....	33
Figura 17 - Inquadramento area campo e sottostazione su CTR	34
Figura 18 - Inquadramento area campo e sottostazione su IGM	35
Figura 19 - Inquadramento particellare WTG 01	36
Figura 20 - Inquadramento particellare WTG 02.....	37
Figura 21 - Inquadramento particellare WTG 03.....	38
Figura 22 - Inquadramento particellare WTG 04.....	39
Figura 23 - Inquadramento particellare WTG 05.....	40
Figura 24 - Inquadramento particellare WTG 06.....	41
Figura 25 - Stralcio della Carta Geologica.....	44
Figura 26 - Specifiche tecniche.....	52
Figura 27 - Disposizione della navicella	53
Figura 28 - Dimensioni e pesi della gondola	54
Figura 29 - SG 6.6-170 135 m	55
Figura 30 - Elenco completo delle modalità di applicazione SG 6.6-170	56
Figura 31 - Elenco delle modalità NRS SG 6.6-170	57
Figura 32 - Specifiche elettriche	58
Figura 33 - Specifiche del trasformatore ECO 30 kV	59
Figura 34 - Dati tecnici per quadri	61
Figura 35 - Sezione e fondazione tipo.	64
Figura 36 - Sezione e fondazione tipo.	65
Figura 37 - Modellazione fondazione e stratigrafia	66
Figura 38 - Dettagli misure platea su pali.	67
Figura 39 - Schema grafico di gittata.....	71
Figura 40 - Rappresentazione grafica dell’ombreggiamento delle turbine rispetto i ricettori	76
Figura 41 - Localizzazione ricettori e turbine	79
Figura 42 - Rosa dei venti del progetto CE PARTANNA II	81
Figura 43 - Rugosità del sito del progetto CE PARTANNA II	84

PROGETTAZIONE:



EGM PROJECT SRL - Via Vincenzo Verrastro - 15/A- 85100 Potenza
info@egmproject.it - egmproject@pec.it



<p>PROPONENTE:</p>  <p>AEI WIND PROJECT IV S.R.L. P.I. 16805241003 Via Vincenzo Bellini, 22 00198 Roma</p>	<p align="center">“Progetto di realizzazione di un parco eolico della potenza di 39.6 MW denominato “CE PARTANNA II” situato nei comuni di Marsala, Mazara del Vallo e Salemi, in provincia di Trapani (TP)”</p> <p align="center">Relazione Tecnica generale</p>	<p>DATA: MARZO 2023 Pag. 4 di 98</p>
-------------------------------------------------------------------------------------------------------------------------------------------------------------------------------------------------------------	---------------------------------------------------------------------------------------------------------------------------------------------------------------------------------------------------------------------------------------------------------------------------------	----------------------------------------------

Tabella 1 – Fogli e particelle aerogeneratori.....	35
Tabella 2 - Ricettori	46
Tabella 3 - Risultati dei rilievi effettuati	47
Tabella 4 – Valori limite di immissione.....	47
Tabella 5 - Caratteristiche principali dell’aerogeneratore previsto nel parco eolico CE PARTANNA II.	49
Tabella 6 - Gittata con velocità di distacco 32,56 m/s	71
Tabella 7 - Valori della gittata con evidenziata quella massima.....	73
Tabella 8 - Risultati riepilogativi complessivi del calcolo del fenomeno di shadow flickering per ciascun ricettore nel WORST CASE	77
Tabella 9 - Tabella riepilogativa dei dati di Shadow per ogni aerogeneratore	77
Tabella 10 – Tabella riepilogativa ricettori	79
Tabella 11 - Dati di misurazione	80
Tabella 12 - Wind Shear - Profilo verticale	81
Tabella 13 - Distribuzione del vento all'altezza del mozzo	83
Tabella 14 - Riepilogo delle perdite di processo del progetto CE PARTANNA II.	86
Tabella 15 - Stima della produzione energetica del parco CE PARTANNA con 6 turbine G170 6,6 MW a 135 m.	86
Tabella 16 - Risultati del calcolo dell'energia del parco CE PARTANNA II.....	89

PROGETTAZIONE:



EGM PROJECT SRL - Via Vincenzo Verrastro - 15/A- 85100 Potenza
info@egmproject.it - egmproject@pec.it



<p>PROPONENTE:</p>  <p>AEI WIND PROJECT IV S.R.L. P.I. 16805241003 Via Vincenzo Bellini, 22 00198 Roma</p>	<p align="center">“Progetto di realizzazione di un parco eolico della potenza di 39.6 MW denominato “CE PARTANNA II” situato nei comuni di Marsala, Mazara del Vallo e Salemi, in provincia di Trapani (TP)”</p> <p align="center">Relazione Tecnica generale</p>	<p>DATA: MARZO 2023 Pag. 5 di 98</p>
--------------------------------------------------------------------------------------------------------------------------------------------------------------------------------------------------------------------	---------------------------------------------------------------------------------------------------------------------------------------------------------------------------------------------------------------------------------------------------------------------------------	-----------------------------------------------------

1. PREMESSA

1.1 Scopo del documento

Con il Decreto Legislativo 29 dicembre 2003, n. 387, il Parlamento Italiano ha proceduto all’attuazione della direttiva 2001/77/CE relativa alla promozione dell’energia elettrica prodotta da fonti energetiche rinnovabili nel mercato interno dell’elettricità.

Con la nuova normativa introdotta dal d.lgs. 30 giugno 2016, n. 127 (legge Madia), la conferenza dei servizi si potrà svolgere in modalità “Sincrona” o “Asincrona”, nei casi previsti dalla legge.

La Regione Siciliana con il D.P. Reg. Siciliana 48/2012, recependo il decreto ministeriale 10 settembre 2010, ha stabilito le procedure amministrative di semplificazione per l’autorizzazione degli impianti da fonti rinnovabili.

In particolare per impianti fotovoltaici superiori ad 1 MW di potenza è prevista l’indizione della conferenza dei servizi ai sensi del D.Lgs. 387/2003.

Il citato decreto stabilisce la documentazione amministrativa necessaria e la disciplina del procedimento unico. Il Progetto, nello specifico, è compreso tra le tipologie di intervento riportate nell’Allegato IV alla Parte II, comma 2 del D.Lgs. n. 152 del 3/4/2006 (cfr. 2c) – “Impianti industriali non termici per la produzione di energia, vapore ed acqua calda con potenza complessiva superiore a 1MW”, pertanto rientra tra le categorie di opere da sottoporre alla procedura di Valutazione d’Impatto Ambientale di competenza delle Regioni.

Nel caso specifico, l’iter di VIA si configura come un endo-procedimento della procedura di Autorizzazione Unica ai sensi del D.lgs. 29 dicembre 2003. In data 21 luglio 2017 è entrato in vigore il d. lgs. n. 104 del 16 giugno 2017 (pubblicato in G.U. n. 156 del 06/06/2017), il quale ha modificato la disciplina inserita nel D.lgs. n.152/2006 in tema di Valutazione di Impatto ambientale (VIA).

Il provvedimento trae origine da un adeguamento nazionale alla normativa europea prevista dalla Direttiva 2014/52/UE del 16 aprile 2014, la quale ha modificato la Direttiva 2011/92/UE concernente la valutazione dell’impatto ambientale di determinati progetti pubblici e privati. Scopo del provvedimento in esame è quello di rendere più efficiente le procedure amministrative nonché di innalzare il livello di tutela ambientale.

Questa relazione ha lo scopo di fornire una descrizione generale di progetto per la realizzazione di un impianto di generazione elettrica con utilizzo della fonte rinnovabile eolica.

Il progetto prevede la realizzazione di un parco eolico della potenza di 39.6 MW denominato “CE PARTANNA II” situato nei comuni di Marsala, Mazara del Vallo e Salemi, in provincia di Trapani (TP).

2. NORMATIVA DI RIFERIMENTO

- **Energie rinnovabili**

– *DELIBERAZIONE CIP 14 novembre 1990, n° 34/1990 (GU 19 novembre 1990, n° 270)*

Modificazioni al provvedimento CIP n° 15 del 12 luglio 1989 concernente l’energia elettrica prodotta da fonti rinnovabili, da cogenerazione e da altre fonti assimilate, i prezzi di cessione all’ENEL ed i contributi di incentivazione alla nuova produzione.

– *D.lgs. 29 dicembre 2003 n. 387.*

Recepisce la direttiva 2001/77/CE relativa alla promozione dell’energia elettrica prodotta da fonti energetiche rinnovabili nel mercato interno dell’elettricità. Prevede fra l’altro misure di

PROGETTAZIONE:



EGM PROJECT SRL - Via Vincenzo Verrastro - 15/A- 85100 Potenza
info@egmproject.it - egmproject@pec.it



<p>PROPONENTE:</p>  <p>AEI WIND PROJECT IV S.R.L. P.I. 16805241003 Via Vincenzo Bellini, 22 00198 Roma</p>	<p align="center">“Progetto di realizzazione di un parco eolico della potenza di 39.6 MW denominato “CE PARTANNA II” situato nei comuni di Marsala, Mazara del Vallo e Salemi, in provincia di Trapani (TP)”</p> <p align="center">Relazione Tecnica generale</p>	<p>DATA: MARZO 2023 Pag. 6 di 98</p>
-------------------------------------------------------------------------------------------------------------------------------------------------------------------------------------------------------------	---------------------------------------------------------------------------------------------------------------------------------------------------------------------------------------------------------------------------------------------------------------------------------	----------------------------------------------

razionalizzazione e semplificazione delle procedure autorizzative per impianti per la produzione di energia da fonte rinnovabile.

– Legge del 23 agosto 2004, n. 239

Riordino del settore energetico, nonché delega al Governo per il riassetto delle disposizioni vigenti in materia di energia (c.d. legge Marzano)

Pacchetto energia e cambiamenti climatici - Position Paper del 10 settembre 2007 del Governo italiano;

– D.lgs 152/2006 e s.m.i.

Norme in materia ambientale

– Legge 24 dicembre 2007, n. 244 (Legge finanziaria 2008)

Nuovo sistema incentivante, ulteriori agevolazioni ed obblighi per la produzione di energia elettrica da impianti alimentati da fonti rinnovabili;

– Decreto Ministero dello Sviluppo Economico 18 dicembre 2008

Incentivazione della produzione di energia elettrica da fonti rinnovabili, ai sensi dell'articolo 2, comma 150, della legge 24 dicembre 2007, n. 244 - Decreto legislativo 28/2011 - Attuazione della direttiva 2009/28/CE sulla promozione dell'uso dell'energia da fonti rinnovabili, recante modifica e successiva abrogazione delle direttive 2001/77/CE e 2003/30/CE;

– D.M. 10 settembre 2010 Ministero dello Sviluppo Economico.

Linee guida per l'autorizzazione degli impianti alimentati da fonti rinnovabili. Definisce le regole per la trasparenza amministrativa dell'iter di autorizzazione nell'accesso al mercato dell'energia; regola l'autorizzazione delle infrastrutture connesse e, in particolare, delle reti elettriche; determina i criteri e le modalità di inserimento degli impianti nel paesaggio e sul territorio, con particolare riguardo agli impianti eolici (Allegato 4 Impianti eolici: elementi per il corretto inserimento degli impianti nel paesaggio).

– D.lgs. 3 marzo 2011 n. 28.

Definisce strumenti, meccanismi, incentivi e quadro istituzionale, finanziario e giuridico, necessari per il raggiungimento degli obiettivi fino al 2020 in materia di energia da fonti rinnovabili, in attuazione della direttiva 2009/28/CE e nel rispetto dei criteri stabiliti dalla legge 4 giugno 2010 n. 96.

– SEN Novembre 2017.

Strategia Energetica Nazionale – documento per consultazione. Il documento è stato approvato con Decreto del Ministro dello Sviluppo Economico e Ministro dell'Ambiente del 10 novembre 2017

Per la redazione del presente progetto si è fatto riferimento, tra l'altro, alla seguente normativa:

– DECRETO 28 aprile 2005.

Criteri relativi ai progetti per la realizzazione di impianti industriali per la produzione di energia mediante lo sfruttamento del vento

– DECRETO n. 91/GAB del 25 giugno 2007.

Adozione delle misure idonee e garantire la tutela dell'ambiente e del paesaggio ai fini del rilascio dei provvedimenti di cui al D.P.R. 12 aprile 1996 per gli impianti di sfruttamento dell'energia eolica.

– Decreto del 17/05/2006 dell'Assessorato del Territorio e dell'Ambiente della Regione Sicilia: "Criteri relativi ai progetti per la realizzazione di impianti per la produzione di energia mediante lo sfruttamento del sole". Pubblicato sulla Gazzetta Ufficiale della Regione Sicilia il 01/06/2006.

– DECRETO PRESIDENZIALE 18 luglio 2012, n. 48: Regolamento recante norme di attuazione dell'art. 105, comma 5, della legge regionale 12 maggio 2010, n. 11. (Regolamento in materia di energia da fonti rinnovabili).

PROGETTAZIONE:



EGM PROJECT SRL - Via Vincenzo Verrastro - 15/A- 85100 Potenza
info@egmproject.it - egmproject@pec.it



<p>PROPONENTE:</p>  <p>AEI WIND PROJECT IV S.R.L. P.I. 16805241003 Via Vincenzo Bellini, 22 00198 Roma</p>	<p>“Progetto di realizzazione di un parco eolico della potenza di 39.6 MW denominato “CE PARTANNA II” situato nei comuni di Marsala, Mazara del Vallo e Salemi, in provincia di Trapani (TP)”</p> <p>Relazione Tecnica generale</p>	<p>DATA: MARZO 2023 Pag. 7 di 98</p>
--------------------------------------------------------------------------------------------------------------------------------------------------------------------------------------------------------------------	---------------------------------------------------------------------------------------------------------------------------------------------------------------------------------------------------------------------------------------------------	-----------------------------------------------------

- Decreto del 12 giugno 2013 con cui è stato istituito nella regione Sicilia il registro regionale delle fonti energetiche regionali.
- Legge Regionale n. 29 del 20/11/2015 pubblicata sulla Gazzetta Ufficiale della Regione Sicilia: "Norme in materia di tutela delle aree caratterizzate da vulnerabilità ambientale e valenze ambientali e paesaggistiche". Tale legge stabilisce che con delibera della Giunta, da emettere entro 180 giorni, saranno stabiliti i criteri e sono individuate le aree non idonee alla realizzazione di impianti di produzione di energia elettrica da fonte eolica di potenza superiore a 20 kW.

Vengono inoltre stabilite alcune regole riguardanti la disponibilità giuridica dei suoli interessati alla realizzazione di impianti alimentati da fonti rinnovabili di energia.

- Legge regionale n. 8 del 2018

Con l'Art. 17 la Regione Sicilia ha sospeso, per 120 giorni dall'entrata in vigore della presente legge, le autorizzazioni di impianti eolici e fotovoltaici. Tutto ciò al fine di verificare, attraverso un adeguato strumento di pianificazione del territorio regionale, gli effetti sul paesaggio e sull'ambiente correlati alla realizzazione di impianti di produzione di energia elettrica da fonte eolica o fotovoltaica, a prescindere dalle aree già individuate con decreti del Presidente della Regione, anche con riferimento alle norme comunitarie, fatta salva la compiuta istruttoria delle istanze pervenute.

- Legge regionale n. 16 del 9 agosto 2018

La Regione Sicilia ha abrogato l'art. 17 della Legge regionale n. 8 dell' 8 maggio 2018 con la quale aveva sospeso, per 120 giorni dall'entrata in vigore, le autorizzazioni di impianti eolici e fotovoltaici.

- **Rumore**

- Legge 26 ottobre 1995, n. 447 “Legge Quadro sull’inquinamento acustico”

Stabilisce i principi fondamentali in materia di tutela dell’ambiente esterno e dell’ambiente abitativo dall’inquinamento acustico;

- D.P.C.M. 14 novembre 1997 “Determinazione dei valori limite delle sorgenti sonore”

Contiene le definizioni e le quantificazioni relative ai valori di emissione, immissione, differenziali, di attenzione e di qualità che le attività umane sono tenute a rispettare;

- D.M. 16 marzo 1998 “Tecniche di rilevamento e misurazione dell’inquinamento acustico”

Riporta le modalità sulla base delle quali il tecnico competente in acustica deve effettuare le misurazioni fonometriche e redigere il conseguente rapporto di valutazione;

- Norma UNI/TS 11143-7 “Metodo per la stima dell’impatto e del clima acustico per tipologia di sorgenti – Parte 7: Rumore degli aerogeneratori”.

- **Elettrodotti, linee elettriche, sottostazione e cabina di trasformazione**

- Regio Decreto 11 dicembre 1933, n. 1775 "Testo unico delle disposizioni di legge sulle acque e impianti elettrici;

– D.P.R. 18 marzo 1965, n. 342 "Norme integrative della legge 6 dicembre 1962, n. 1643 e norme relative al coordinamento e all'esercizio delle attività elettriche esercitate da enti ed imprese diversi dall'Ente Nazionale per l'Energia Elettrica";

- Legge 28 giugno 1986, n. 339 "Nuove norme per la disciplina della costruzione e dell'esercizio di linee elettriche aeree esterne";

– Decreto legislativo 31 marzo 1998, n. 112 "Conferimento di funzioni e compiti amministrativi dello Stato alle regioni ed enti locali, in attuazione del capo I della legge 15 marzo 1997, n. 59";

PROGETTAZIONE:



EGM PROJECT SRL - Via Vincenzo Verrastro - 15/A- 85100 Potenza
info@egmproject.it - egmproject@pec.it



<p>PROPONENTE:</p>  <p>AEI WIND PROJECT IV S.R.L. P.I. 16805241003 Via Vincenzo Bellini, 22 00198 Roma</p>	<p>“Progetto di realizzazione di un parco eolico della potenza di 39.6 MW denominato “CE PARTANNA II” situato nei comuni di Marsala, Mazara del Vallo e Salemi, in provincia di Trapani (TP)”</p> <p>Relazione Tecnica generale</p>	<p>DATA: MARZO 2023 Pag. 8 di 98</p>
--------------------------------------------------------------------------------------------------------------------------------------------------------------------------------------------------------------------	---------------------------------------------------------------------------------------------------------------------------------------------------------------------------------------------------------------------------------------------------	-----------------------------------------------------

- Norma CEI 211-4/1996 “Guida ai metodi di calcolo dei campi elettrici e magnetici generati da linee elettriche”;
- Norma CEI 211-6/2001 “Guida per la determinazione delle fasce di rispetto per gli elettrodotti secondo le disposizioni del DPCM 8 luglio 2003 (Art. 6) – Parte 1: Linee elettriche aeree e in cavo”
- Norma CEI 11-17/2006 “Impianti di produzione, trasmissione e distribuzione di energia elettrica– Linee in cavo”;
- DM 29/05/2008 “Approvazione della metodologia di calcolo per la determinazione delle fasce di rispetto per gli elettrodotti”.
- Legge 22 febbraio 2001, n. 36 "Legge quadro sulla protezione dalle esposizioni a campi elettrici, magnetici ed elettromagnetiche.
- CEI 0-16 Ed. III, dicembre 2012: Regola tecnica di riferimento per la connessione di Utenti attivi e passivi alle reti AT e MT delle imprese distributrici di energia elettrica
- CEI 11-1 Impianti di produzione, trasporto e distribuzione di energia elettrica. Norma Generale. Fasc. 1003
- CEI 11-17 Impianti di produzione, trasmissione e distribuzione di energia elettrica. Linee in cavo. Fasc. 8408 ed 2006
- CEI 11-48 Esercizio degli impianti elettrici
- CEI 14-4 Trasformatori di potenza Fasc. 609
- CEI 14-4V1 Variante n. 1 Fasc. 696S
- CEI 14-4 V2 Variante n. 2 Fasc. 1057V
- CEI 14-4 V3 Variante n. 3 Fasc. 1144V
- CEI 14-4 V4 Variante n. 4 Fasc. 1294V
- CEI 14-8 Trasformatori di potenza a secco Fasc. 1768
- CEI 14-12 Trasformatori trifase di distribuzione di tipo a secco a 50 Hz, da 100 kVA a 2500 kVA con una tensione massima per il componente non superiore a 36kV. Parte 1: Prescrizioni generali e prescrizioni per trasformatori con una tensione massima per il componente non superiore a 24kV Fasc. 4149C
- CEI 17-1 Interruttori a corrente alternata a tensione superiore a 1000V Fasc. 1375
- CEI 17-1 V1 Variante n. 1 Fasc. 1807V
- CEI 17-4 Sezionatori e sezionatori di terra a corrente alternata a tensione superiore a 1000V Fasc. 1343
- CEI 17-4 EC Errata corrige Fasc. 1832V
- CEI 17-4 V1 Variante n. 1 Fasc. 2345V
- CEI 17-4 V2 Variante n. 2 Fasc. 2656V
- CEI 17-6 Apparecchiatura prefabbricata con involucro metallico per tensioni da 1 a 52kV Fasc. 2056
- CEI 17-13/1 Apparecchiature assiemate di protezione e manovra per bassa tensione (quadri BT) – parte I: Apparecchiature di serie soggette a prove di tipo (AS) e apparecchiature non di serie parzialmente soggette a prove di tipo (ANS) Fasc. 2463E
- CEI 17-13/2 Apparecchiatura assiemate di protezione e manovra per bassa tensione (quadri BT) – parte II: Prescrizioni particolari per i condotti sbarre Fasc. 2190
- CEI 17-43 Metodo per la determinazione della sovratemperatura mediante estrapolazione per le apparecchiature assiemate di protezione e di manovra per bassa tensione (quadri BT) ANS Fasc. 1873
- CEI 17-52 Metodo per la determinazione della tenuta al corto circuito delle apparecchiature non di serie (ANS) Fasc.2252

PROGETTAZIONE:



EGM PROJECT SRL - Via Vincenzo Verrastro - 15/A- 85100 Potenza
info@egmproject.it - egmproject@pec.it



<p>PROPONENTE:</p>  <p>AEI WIND PROJECT IV S.R.L. P.I. 16805241003 Via Vincenzo Bellini, 22 00198 Roma</p>	<p>“Progetto di realizzazione di un parco eolico della potenza di 39.6 MW denominato “CE PARTANNA II” situato nei comuni di Marsala, Mazara del Vallo e Salemi, in provincia di Trapani (TP)”</p> <p>Relazione Tecnica generale</p>	<p>DATA: MARZO 2023 Pag. 9 di 98</p>
--------------------------------------------------------------------------------------------------------------------------------------------------------------------------------------------------------------------	---------------------------------------------------------------------------------------------------------------------------------------------------------------------------------------------------------------------------------------------------	------------------------------------------------------------

- CEI 20-13 Cavi con isolamento estruso in gomma per tensioni nominali da 1 a 30kV Fasc. 1843
 - CEI 20-13 V1 Variante n. 1 Fasc. 2357V
 - CEI 20-13 V2 Variante n. 2 Fasc. 2434V
 - CEI 20-22II Prova d’incendio su cavi elettrici. Parte 2: Prova di non propagazione dell’incendio Fasc. 2662
 - CEI 20-22III Prova d’incendio su cavi elettrici. Parte 3: Prove su fili o cavi disposti a fascio Fasc. 2663
 - CEI 20-35 Prove sui cavi elettrici sottoposti a fuoco. Parte 1: Prova di non propagazione della fiamma sul singolo cavo verticale. Fasc. 688
 - CEI 20-35V1 Variante n. 1 Fasc. 2051V
 - CEI 20-37/1 Cavi elettrici – Prove sui gas emessi durante la combustione Fasc. 739
 - CEI 20-37/2 Prove sui gas emessi durante la combustione dei cavi – Determinazione dell’indice di acidità (corrosività) dei gas mediante la misurazione del pH e della conduttività Fasc. 2127
 - CEI 20-37/3 Misura della densità del fumo emesso dai cavi elettrici sottoposti e combustione in condizioni definite. Parte 1: Apparecchiature di prova Fasc. 2191
 - CEI 20-38 Cavi isolati con gomma non propaganti l’incendio e a basso sviluppo di fumi e gas tossici e corrosivi. Parte 1: Tensioni nominali U₀/U non superiore a 0.6/1kV Fasc. 2312
 - CEI UNEL35024/1 Portata dei cavi in regime permanente Fasc. 3516 Per impianti elettrici utilizzatori
 - CEI 64-8/1 Impianti elettrici utilizzatori a tensione nominale non superiore a 1000V in corrente alternata e a 1500V in corrente continua Fasc. 4131
 - CEI 70-1 Grado di protezione degli involucri (codice IP) Fasc. 3227C Per impianti elettrici ad alta tensione e di distribuzione pubblica di bassa tensione
 - CEI 11-1 Impianti elettrici con tensione superiore a 1kV in corrente alternata Fasc. 5025
 - CEI 11-18 Impianti di produzione, trasporto e distribuzione di energia elettrica. Dimensionamento degli impianti in relazione alle tensioni Fasc. 3703R
- L’impianto dovrà essere conforme inoltre alle prescrizioni contenute nella Specifica Tecnica Terna “requisiti e caratteristiche di riferimento delle stazioni elettriche della RTN”.

- **Sicurezza**

- D.LGS 9 Aprile 2008 "Testo unico sulla sicurezza"

3. DEFINIZIONE IMPIANTO EOLICO

Le fonti “rinnovabili” di energia sono quelle fonti che, a differenza dei combustibili fossili e nucleari destinati ad esaurirsi in un tempo definito, possono essere considerate inesauribili. Sono fonti rinnovabili l’energia solare e quelle che da essa derivano: l’energia idraulica, del vento, delle biomasse, delle onde e delle correnti, ma anche l’energia geotermica, l’energia dissipata sulle coste dalle maree e i rifiuti industriali e urbani.

Le FER rinnovano la loro disponibilità in tempi estremamente brevi: si va dalla disponibilità continua nel caso dell’uso dell’energia solare ed eolica, ad alcuni anni nel caso delle biomasse.

Oggi, l’utilizzo delle fonti rinnovabili di energia è ormai una realtà consolidata e il loro impiego per la produzione di energia è in continuo aumento.

PROGETTAZIONE:



EGM PROJECT SRL - Via Vincenzo Verrastro - 15/A- 85100 Potenza
info@egmproject.it - egmproject@pec.it



<p>PROPONENTE:</p>  <p>AEI WIND PROJECT IV S.R.L. P.I. 16805241003 Via Vincenzo Bellini, 22 00198 Roma</p>	<p>“Progetto di realizzazione di un parco eolico della potenza di 39.6 MW denominato “CE PARTANNA II” situato nei comuni di Marsala, Mazara del Vallo e Salemi, in provincia di Trapani (TP)”</p> <p>Relazione Tecnica generale</p>	<p>DATA: MARZO 2023 Pag. 10 di 98</p>
--------------------------------------------------------------------------------------------------------------------------------------------------------------------------------------------------------------------	---------------------------------------------------------------------------------------------------------------------------------------------------------------------------------------------------------------------------------------------------	-------------------------------------------------------------

Un ulteriore incentivo all’impiego delle fonti rinnovabili viene dalle ricadute occupazionali, soprattutto a livello locale, legate alla produzione di energia con fonti disponibili e distribuite sul territorio nazionale.



Figura 1 - Schematizzazione impianto eolico

Storicamente il principale strumento utilizzato per lo sviluppo delle fonti rinnovabili in Italia è stato il provvedimento CIP 6/92. Sulla base degli impegni internazionali che scaturiscono dal protocollo di Kyoto il CIPE ha approvato il 19/11/1998 la delibera sulle "Linee guida per le politiche e le misure nazionali di riduzione delle emissioni di gas serra" che prevede fra l'altro un'azione riguardante la produzione di energia da fonti rinnovabili.

Il CIPE prevede di ottenere al 2008-2012 una riduzione delle emissioni di 95-112 Mtep di CO₂, di cui 18-20 Mtep per mezzo del contributo delle fonti rinnovabili.

Il decreto legislativo n.79 del 16.03.99 "Attuazione della direttiva 06/92 CE recante norme comuni per il mercato interno dell'energia elettrica", ha definito le linee generali per il riassetto del settore elettrico in Italia, riconoscendo l'importanza delle fonti rinnovabili per il soddisfacimento del fabbisogno elettrico del paese nel rispetto dell'ambiente.

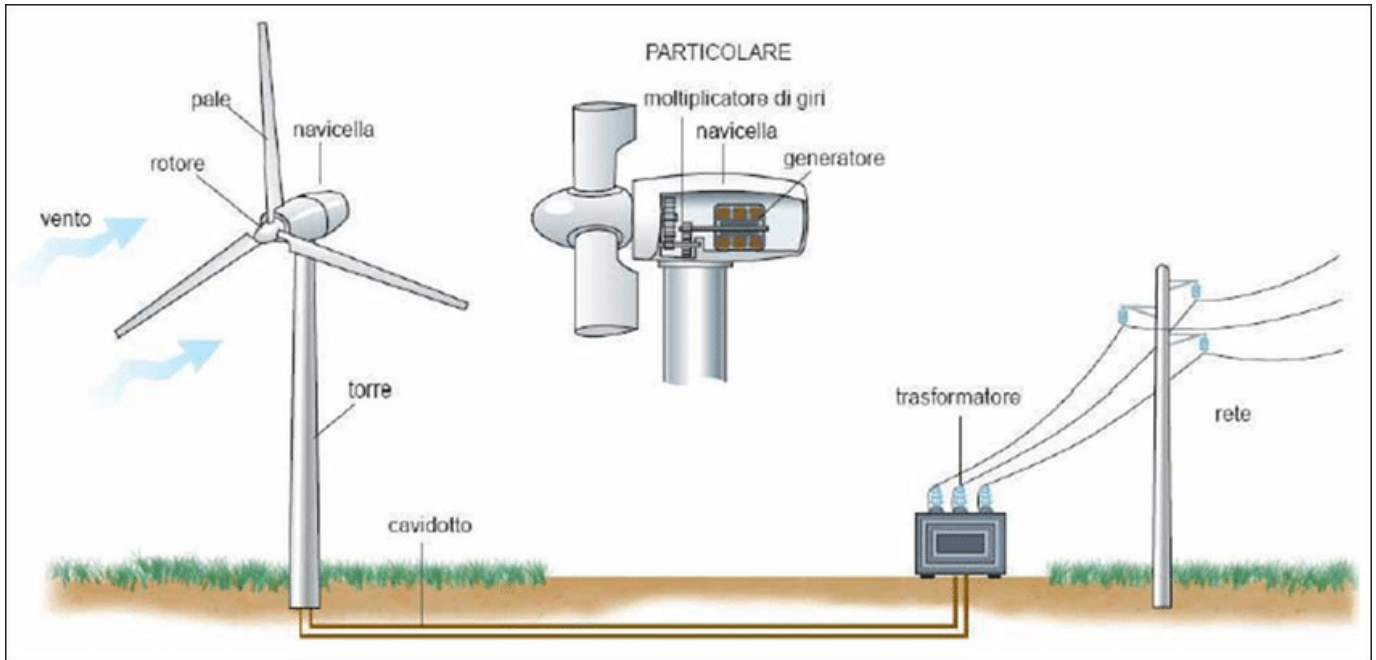
In particolare, l'art.11 obbliga all'immissione nella rete elettrica nazionale di una quota pari al 2% di energia da fonti rinnovabili ed il successivo decreto del Ministro dell'Industria del Commercio e dell'Artigianato dell'11 novembre 1999 introduce il meccanismo dei "certificati verdi".

La nuova attenzione delle istituzioni per le fonti rinnovabili è d'altra parte testimoniata dal libro bianco per la valorizzazione energetica delle fonti rinnovabili approvato dal CIPE il 6 agosto 1999.

Il libro bianco individua, per ciascuna fonte rinnovabile, gli obiettivi che devono essere conseguiti per ottenere le riduzioni di gas serra attribuite dal CIPE alle fonti rinnovabili, indicando le strategie e gli strumenti necessari allo scopo.

Per l'eolico terrestre l'obiettivo fissato al 2008-2012 è di 2.500 MW.

PROGETTAZIONE:



EGM PROJECT SRL - Via Vincenzo Verrastro - 15/A- 85100 Potenza
info@egmproject.it - egmproject@pec.it



<p>PROPONENTE:</p>  <p>AEI WIND PROJECT IV S.R.L. P.I. 16805241003 Via Vincenzo Bellini, 22 00198 Roma</p>	<p align="center">“Progetto di realizzazione di un parco eolico della potenza di 39.6 MW denominato “CE PARTANNA II” situato nei comuni di Marsala, Mazara del Vallo e Salemi, in provincia di Trapani (TP)”</p> <p align="center">Relazione Tecnica generale</p>	<p>DATA: MARZO 2023 Pag. 11 di 98</p>
--------------------------------------------------------------------------------------------------------------------------------------------------------------------------------------------------------------------	---------------------------------------------------------------------------------------------------------------------------------------------------------------------------------------------------------------------------------------------------------------------------------	-------------------------------------------------------------

L'energia eolica è l'energia posseduta dal vento e trasformata in energia elettrica tramite macchine generatrici chiamate aerogeneratori.

La valutazione dell'energia eolica potenzialmente sfruttabile in una data zona viene effettuata attraverso una mirata campagna di misurazione del vento (campagna anemologica).

L'insieme di più aerogeneratori connessi tra loro costituisce una wind-farm, “fattorie del vento”, o meglio ancora parchi eolici, che sono delle vere e proprie centrali elettriche.

I parchi eolici sono costituiti da un numero di aerogeneratori ottimale al fine di fruttare al meglio l'energia eolica disponibile nel singolo sito.

Nei parchi eolici la distanza tra gli aerogeneratori non è casuale, ma viene calcolata per evitare interferenze reciproche che potrebbero causare una riduzione della produttività.

Di regola gli aerogeneratori vengono collocati tra loro, ad una distanza di almeno tre - cinque volte il diametro delle pale. Per produrre energia elettrica in quantità sufficiente è necessario che il luogo dove si installa l'aerogeneratore sia molto ventoso.

Per determinare l'energia eolica potenzialmente sfruttabile in una data zona bisogna conoscere la conformazione del terreno e l'andamento nel tempo della direzione e della velocità del vento.

È da sottolineare che il parco eolico viene realizzato in aree non abitate che risultano, molte volte, essere in stato di abbandono, rappresenta quindi, una possibilità di recupero del territorio, una nuova opportunità di fruizione dello stesso da parte della popolazione locale, con ricadute anche in termini di flusso turistico.

Gli aerogeneratori per la loro configurazione sono visibili in ogni contesto ove vengono inseriti.

Una scelta accurata del posizionamento degli aerogeneratori nel singolo sito e le attuali forme e colorazioni dei componenti degli aerogeneratori stessi consentono di armonizzare la presenza degli impianti eolici nel paesaggio ed evita che le parti metalliche riflettano i raggi solari.

L'attuale tecnologia permette di ottenere livelli d'emissioni sonore delle macchine a valori limitati; l'emissione sonora causata essenzialmente dall'attrito delle pale con l'aria e dal moltiplicatore di giri è stata contenuta attraverso lo studio aerodinamico dei profili delle pale a basso rumore e con l'isolamento acustico della navicella. Questo rumore può essere ulteriormente smorzato migliorando l'inclinazione delle pale, la loro conformazione e la struttura.

I soli effetti riscontrati riguardano il possibile impatto degli uccelli con il rotore delle macchine, statisticamente non definibile e comunque inferiore a quello dovuto al traffico automobilistico, ai pali della luce o del telefono.

L'attento posizionamento delle macchine del parco rispetto ad impianti tecnologici di telecomunicazione (ponti radio, ripetitori ecc) presenti nel sito garantisce l'assenza d'interferenze con tali impianti. Per evitare possibili interferenze sulle telecomunicazioni saranno mantenute le distanze minime fra l'aerogeneratore e, ad esempio, stazioni terminali di ponti radio, apparati di assistenza alla navigazione aerea e ripetitori televisivi.

4. DESCRIZIONE STATO DI FATTO E VINCOLI AMBIENTALI

Nel presente capitolo viene effettuata una disamina dei vincoli territoriali ed ambientali vigenti nell'area oggetto di interventi.

I cambiamenti climatici e la dipendenza crescente dall'energia hanno sottolineato la determinazione dell'Unione europea (UE) a diventare un'economia dai bassi consumi energetici e a far sì che l'energia consumata sia sicura, affidabile, concorrenziale, prodotta a livello locale e sostenibile.

PROGETTAZIONE:



EGM PROJECT SRL - Via Vincenzo Verrastro - 15/A- 85100 Potenza
info@egmproject.it - egmproject@pec.it



<p>PROPONENTE:</p>  <p>AEI WIND PROJECT IV S.R.L. P.I. 16805241003 Via Vincenzo Bellini, 22 00198 Roma</p>	<p>“Progetto di realizzazione di un parco eolico della potenza di 39.6 MW denominato “CE PARTANNA II” situato nei comuni di Marsala, Mazara del Vallo e Salemi, in provincia di Trapani (TP)”</p> <p>Relazione Tecnica generale</p>	<p>DATA: MARZO 2023 Pag. 12 di 98</p>
--------------------------------------------------------------------------------------------------------------------------------------------------------------------------------------------------------------------	---------------------------------------------------------------------------------------------------------------------------------------------------------------------------------------------------------------------------------------------------	-------------------------------------------------------------

La politica integrata in materia di energia e cambiamento climatico preannuncia il lancio di una nuova rivoluzione industriale, volta a trasformare il modo in cui produciamo ed usiamo l'energia nonché i tipi di energia che utilizziamo. L'obiettivo è passare a un'economia più compatibile con l'ambiente, basata su una combinazione di tecnologie e di risorse energetiche ad alta efficienza e bassa emissione di gas serra, assicurando nel contempo maggiore sicurezza Nell'approvvigionamento.

La Strategia energetica nazionale (SEN) adottata dal Governo a novembre 2017 (decreto interministeriale 10 novembre 2017), è un documento di programmazione e indirizzo nel settore energetico che si muove nel quadro degli obiettivi di politica energetica delineati a livello europeo. Nella SEN viene in proposito evidenziato che – in vista dell'adozione del Piano nazionale integrato per l'energia e il clima – PNIEC, previsto appunto dall'europeo Clean Energy Package, la SEN costituisce la base programmatica e politica per la preparazione del Piano stesso e che gli strumenti nazionali per la definizione degli scenari messi a punto durante l'elaborazione della SEN saranno utilizzati per le sezioni analitiche del Piano, contribuendo anche a indicare le traiettorie di raggiungimento dei diversi target e l'evoluzione della situazione energetica italiana.

Con il Piano Nazionale Integrato per l'Energia e il Clima vengono stabiliti gli obiettivi nazionali al 2030 sull'efficienza energetica, sulle fonti rinnovabili e sulla riduzione delle emissioni di CO₂, nonché gli obiettivi in tema di sicurezza energetica, interconnessioni, mercato unico dell'energia e competitività, sviluppo e mobilità sostenibile, delineando per ciascuno di essi le misure che saranno attuate per assicurarne il raggiungimento.

L'obiettivo è quello di realizzare una nuova politica energetica che assicuri la piena sostenibilità ambientale, sociale ed economica del territorio nazionale e accompagni tale transizione.

Il PNIEC intende concorrere a un'ampia trasformazione dell'economia, nella quale la decarbonizzazione, l'economia circolare, l'efficienza e l'uso razionale ed equo delle risorse naturali rappresentano insieme obiettivi e strumenti per un'economia più rispettosa delle persone e dell'ambiente, in un quadro di integrazione dei mercati energetici nazionale nel mercato unico e con adeguata attenzione all'accessibilità dei prezzi e alla sicurezza degli approvvigionamenti e delle forniture.

La Regione Sicilia, con Deliberazione della Giunta Regionale n. 1 del 3 febbraio 2009 ha approvato il “Piano Energetico Ambientale Regionale Siciliano (P.E.A.R.S.)”, in quanto provvedimento attuativo in Sicilia – in coerenza allo Statuto Regionale – del D.Lgs 29.12.2003 n. 387, a sua volta attuazione della Direttiva 2001/77/CE, della L. 23.08.2004 n.239, del D.Lgs 30.05.2008 n.115 di attuazione della Direttiva 2006/32/CE.

Le energie da fonti rinnovabili, e fra queste quella eolica, rivestono quindi un ruolo qualificante nel piano energetico regionale siciliano.

La realizzazione dell'impianto di progetto è in linea con gli obiettivi della programmazione energetica ambientale internazionale, nazionale, regionale che prevede l'incentivo all'uso razionale delle fonti energetiche rinnovabili, rispecchia gli obiettivi del PEARS e della SEN che promuovono, tra le altre cose, l'incentivo alla produzione di energia elettrica da fonti rinnovabili, favorendo la riduzione delle emissioni in atmosfera, in particolar modo di CO₂.

4.1 Piano Stralcio per l'assetto idrogeologico (PAI)

Il Piano Stralcio per l'Assetto Idrogeologico, di seguito denominato Piano Stralcio o Piano o P.A.I., redatto ai sensi dell'art. 17, comma 6 ter, della L. 183/89, dell'art. 1, comma 1, del D.L. 180/98, convertito con modificazioni dalla L. 267/98, e dell'art. 1 bis del D.L. 279/2000, convertito con

PROGETTAZIONE:



EGM PROJECT SRL - Via Vincenzo Verrastro - 15/A- 85100 Potenza
info@egmproject.it - egmproject@pec.it



<p>PROPONENTE:</p>  <p>AEI WIND PROJECT IV S.R.L. P.I. 16805241003 Via Vincenzo Bellini, 22 00198 Roma</p>	<p>“Progetto di realizzazione di un parco eolico della potenza di 39.6 MW denominato “CE PARTANNA II” situato nei comuni di Marsala, Mazara del Vallo e Salemi, in provincia di Trapani (TP)”</p> <p>Relazione Tecnica generale</p>	<p>DATA: MARZO 2023 Pag. 13 di 98</p>
--------------------------------------------------------------------------------------------------------------------------------------------------------------------------------------------------------------------	---------------------------------------------------------------------------------------------------------------------------------------------------------------------------------------------------------------------------------------------------	-------------------------------------------------------------

modificazioni dalla L. 365/2000, ha valore di Piano Territoriale di Settore ed è lo strumento conoscitivo, normativo e tecnico-operativo mediante il quale sono pianificate e programmate le azioni, gli interventi e le norme d’uso riguardanti la difesa dal rischio idrogeologico del territorio siciliano. Nel Piano Straordinario per l’assetto idrogeologico, approvato con D.A. n. 298/41 del 4/7/00, erano stati individuati nel territorio siciliano n. 57 bacini idrografici principali. Tale suddivisione è stata estrapolata da quella contenuta nel Censimento dei Corpi Idrici – Piano Regionale di Risanamento delle acque, pubblicato dalla Regione Siciliana nel 1986. Nell’Aggiornamento del Piano Straordinario, approvato con D.A. n. 543 del 22/7/02, erano state individuate le aree territoriali intermedie ai sopraelencati bacini idrografici principali.

La Legge n. 183/1989 sulla difesa del suolo ha stabilito che il bacino idrografico, inteso come “il territorio dal quale le acque pluviali o di fusione delle nevi e dei ghiacciai, defluendo in superficie, si raccolgono in un determinato corso d’acqua direttamente o a mezzo di affluenti, nonché il territorio che può essere allagato dalle acque del medesimo corso d’acqua, ivi compresi i suoi rami terminali con le foci in mare ed il litorale marittimo prospiciente”.

Per la difesa del territorio e la tutela della vita umana, dei beni ambientali e culturali delle attività economiche, del patrimonio edilizio da eventi quali frane e alluvioni e contrastare il susseguirsi di catastrofi idrogeologiche sul territorio nazionale sono stati emanati una serie di provvedimenti normativi, fino a giungere al T.U. 152/2006 “Norme in materia ambientale”.

Tale decreto ha i seguenti obiettivi:

- difesa del suolo;
- risanamento delle acque;
- fruizione del patrimonio idrico per gli usi di razionale sviluppo economico e sociale;
- tutela dell’ambiente.

Il Piano di Assetto Idrogeologico (PAI) della regione Sicilia redatto ai sensi dell’art. 17, comma 6 ter, della L. 183/89, dell’art. 1, comma 1, del D.L. 180/98, convertito con modificazioni dalla L. 267/98, e dell’art. 1 bis del D.L. 279/2000, convertito con modificazioni dalla L. 365/2000, ha valore di Piano Territoriale di Settore ed è lo strumento conoscitivo, normativo e tecnico-operativo mediante il quale sono pianificate e programmate le azioni, gli interventi e le norme d’uso riguardanti la difesa dal rischio idrogeologico del territorio siciliano.

Con il Piano per l’Assetto Idrogeologico viene avviata, nella Regione Siciliana, la pianificazione di bacino, intesa come lo strumento fondamentale della politica di assetto territoriale.

Il Piano Stralcio per l’Assetto Idrogeologico, di seguito denominato P.A.I ha valore di Piano Territoriale di Settore ed è lo strumento conoscitivo, normativo e tecnico-operativo mediante il quale sono pianificate e programmate le azioni, gli interventi e le norme d’uso riguardanti la difesa dal rischio idrogeologico del territorio siciliano. Il P.A.I. ha sostanzialmente tre funzioni:

- a. La funzione conoscitiva, che comprende lo studio dell’ambiente fisico e del sistema antropico, nonché della ricognizione delle previsioni degli strumenti;
- b. La funzione normativa e prescrittiva, destinata alle attività connesse alla tutela del territorio e delle acque fino alla valutazione della pericolosità e del rischio idrogeologico e alla conseguente attività di vincolo in regime sia straordinario che ordinario;
- c. La funzione programmatica, che fornisce le possibili metodologie d’intervento finalizzate alla mitigazione del rischio, determina l’impegno finanziario occorrente e la distribuzione temporale degli interventi.

PROGETTAZIONE:



EGM PROJECT SRL - Via Vincenzo Verrastro - 15/A- 85100 Potenza
info@egmproject.it - egmproject@pec.it



PROPONENTE:

AEI WIND
PROJECT IV S.R.L.
P.I. 16805241003
Via Vincenzo Bellini,
22 00198 Roma

“Progetto di realizzazione di un parco eolico della potenza di 39.6 MW denominato “CE PARTANNA II” situato nei comuni di Marsala, Mazara del Vallo e Salemi, in provincia di Trapani (TP)”

DATA:

MARZO 2023

Pag. 14 di 98

Relazione Tecnica generale

La finalità del P.A.I. sarà perseguibile attraverso il raggiungimento dei seguenti obiettivi:

- ✓ Conoscenza globale dello stato di dissesto idrogeologico del territorio tramite l'individuazione
- ✓ Delle pericolosità connesse ai dissesti sui versanti e delle pericolosità idrauliche e idrologiche;
- ✓ Individuazione degli elementi vulnerabilità, valutazione delle situazioni di rischio, in dipendenza della presenza di elementi vulnerabili su porzioni del territorio soggette a pericolosità;
- ✓ Programmazione di norme di attuazione finalizzate alla conservazione e tutela degli insediamenti esistenti, sviluppo di una politica di gestione degli scenari di pericolosità agendo in modo limitare l'influenza degli elementi antropici (e non), che ne impediscono una piena funzionalità;
- ✓ Programmazione di indagini conoscitive, di studi di monitoraggio dei dissesti, di interventi specifici per le diverse situazioni e, ove necessario, di opere finalizzate alla mitigazione e/o eliminazione del rischio valutando correttamente, e in modo puntuale, dove intervenire con opere che garantiscano la sicurezza e quando ricorrere alla delocalizzazione di attività e manufatti non compatibili.



Figura 2 - Stralcio della carta PAI – Pericolosità Geomorfologica

PROGETTAZIONE:



EGM PROJECT SRL - Via Vincenzo Verrastro - 15/A- 85100 Potenza
info@egmproject.it - egmproject@pec.it

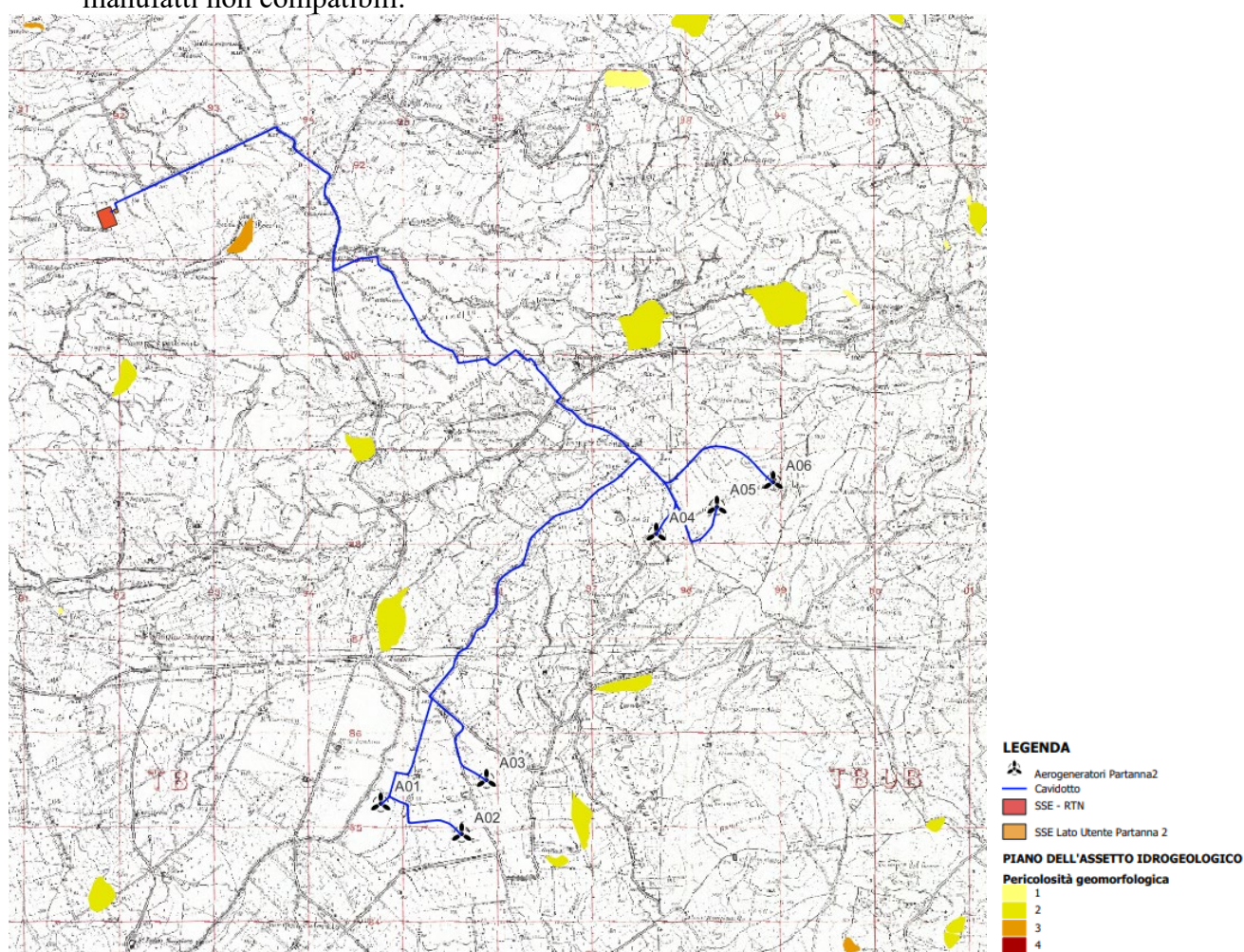

PROPONENTE:

AEI WIND
PROJECT IV S.R.L.

P.I. 16805241003
Via Vincenzo Bellini,
22 00198 Roma

“Progetto di realizzazione di un parco eolico della potenza di 39.6 MW denominato “CE PARTANNA II” situato nei comuni di Marsala, Mazara del Vallo e Salemi, in provincia di Trapani (TP)”

DATA:

MARZO 2023

Pag. 15 di 98

Relazione Tecnica generale



Figura 3 - Carta dei dissesti

L' art. 21 delle NTA del PAI Sicilia che norma gli areali a pericolosità Molto Elevata (P4) stabilisce che: *Nelle aree a pericolosità “molto elevata” (P4) ed “elevata” (P3) sono consentiti, previa verifica di compatibilità: a) gli interventi di messa in sicurezza, anche parziale, per la riduzione della pericolosità geomorfologica e del conseguente livello di rischio atteso; b) le opere di regimazione delle acque superficiali e sotterranee; c) gli interventi di demolizione senza ricostruzione da autorizzarsi ai sensi della vigente normativa di settore e gli interventi di demolizione e ricostruzione totale, sempre nel rispetto della volumetria e della sagoma esistenti; . f) le occupazioni temporanee di suolo (cantieri, deposito di materiali o esposizione di merci a cielo libero); g) scavi, riporti e movimenti di terra in aree soggette a pericolosità da crollo; i) la realizzazione di nuovi interventi infrastrutturali e nuove opere pubbliche a condizione che sia incontrovertibilmente dimostrata e dichiarata l'assenza di alternative di localizzazione e purché sia compatibile con la pericolosità dell'area.*

PROGETTAZIONE:

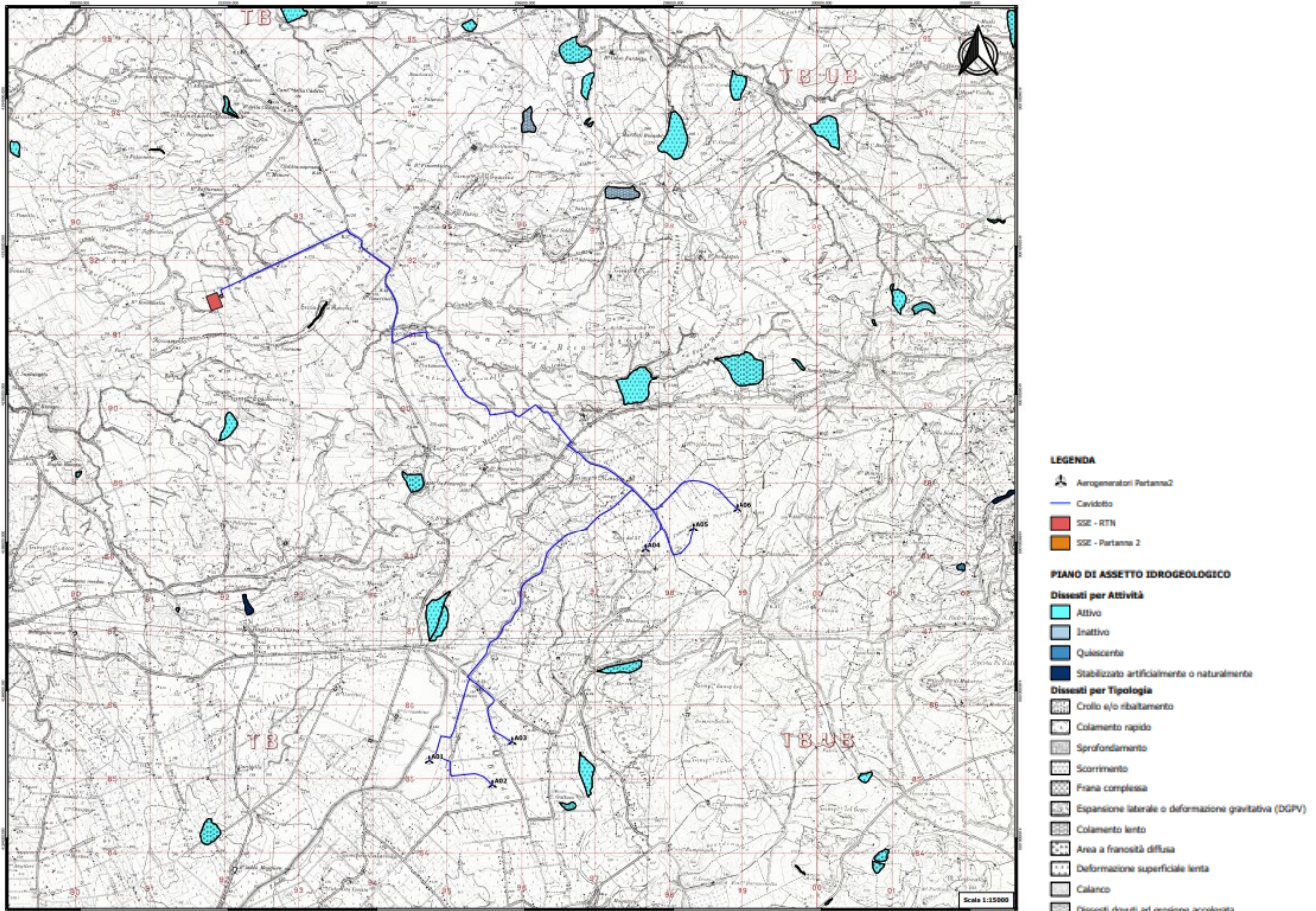

EGM PROJECT SRL - Via Vincenzo Verrastro - 15/A- 85100 Potenza
info@egmproject.it - egmproject@pec.it



PROPONENTE:

AEI WIND
PROJECT IV S.R.L.

P.I. 16805241003
Via Vincenzo Bellini,
22 00198 Roma

“Progetto di realizzazione di un parco eolico della potenza di 39.6 MW denominato “CE PARTANNA II” situato nei comuni di Marsala, Mazara del Vallo e Salemi, in provincia di Trapani (TP)”

DATA:

MARZO 2023

Pag. 16 di 98

Relazione Tecnica generale



Figura 4 - Stralcio della carta PAI – Pericolosità idraulica

Il rischio idrogeologico, individuato nel P.A.I., viene definito sulla base dell'entità attesa della perdita di vite umane, di danni alla proprietà e di interruzione di attività economiche, in conseguenza del verificarsi di frane ed inondazioni.

Le classi di rischio, sono aggregate in quattro classi di rischio, a gravosità crescente, alle quali sono state attribuite le seguenti definizioni:

- R4 - rischio molto elevato - Quando sono possibili la perdita di vite umane o lesioni gravi alle persone, danni gravi agli edifici, alle infrastrutture ed al patrimonio ambientale, la distruzione delle attività socioeconomiche.
- R3 - rischio elevato - Quando sono possibili problemi per l'incolumità delle persone, danni funzionali agli edifici ed alle infrastrutture con conseguente inagibilità degli stessi, l'interruzione della funzionalità delle attività socioeconomiche e danni rilevanti al patrimonio ambientale.
- R2 - rischio medio - Quando sono possibili danni minori agli edifici, alle infrastrutture ed al patrimonio ambientale che non pregiudicano l'incolumità delle persone, l'agibilità degli edifici e la funzionalità delle attività economiche.
- R1 - rischio moderato - Quando i danni sociali, economici ed al patrimonio ambientale sono marginali.

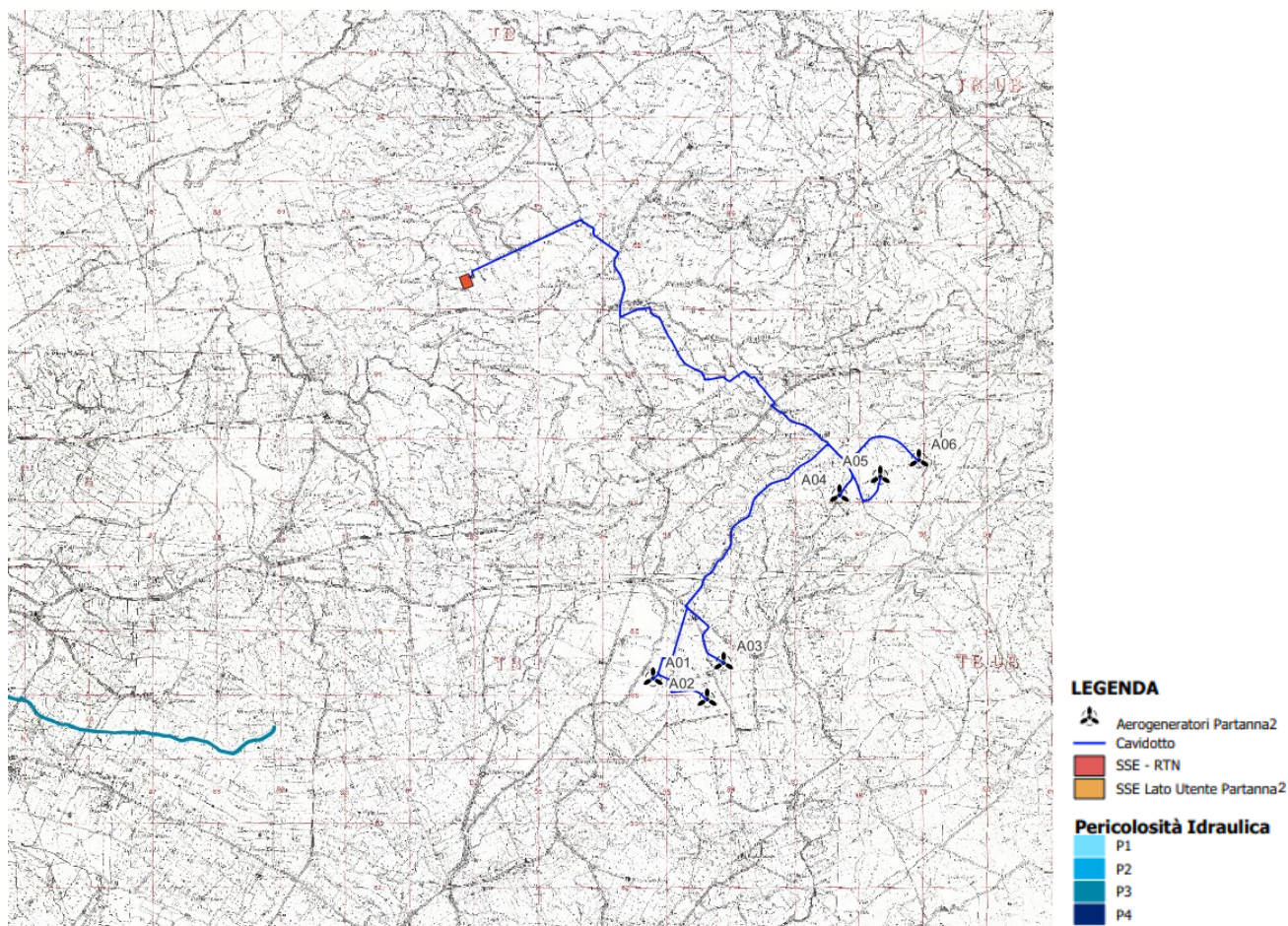
PROGETTAZIONE:



EGM PROJECT SRL - Via Vincenzo Verrastro - 15/A- 85100 Potenza
info@egmproject.it - egmproject@pec.it



PROPONENTE:

AEI WIND
PROJECT IV S.R.L.

P.I. 16805241003
Via Vincenzo Bellini,
22 00198 Roma



“Progetto di realizzazione di un parco eolico della potenza di 39.6 MW denominato “CE PARTANNA II” situato nei comuni di Marsala, Mazara del Vallo e Salemi, in provincia di Trapani (TP)”

DATA:

MARZO 2023

Pag. 17 di 98

Relazione Tecnica generale



Figura 5 - Stralcio della carta PAI - Rischio geomorfologico

PROGETTAZIONE:



EGM PROJECT SRL - Via Vincenzo Verrastro - 15/A- 85100 Potenza
info@egmproject.it - egmproject@pec.it

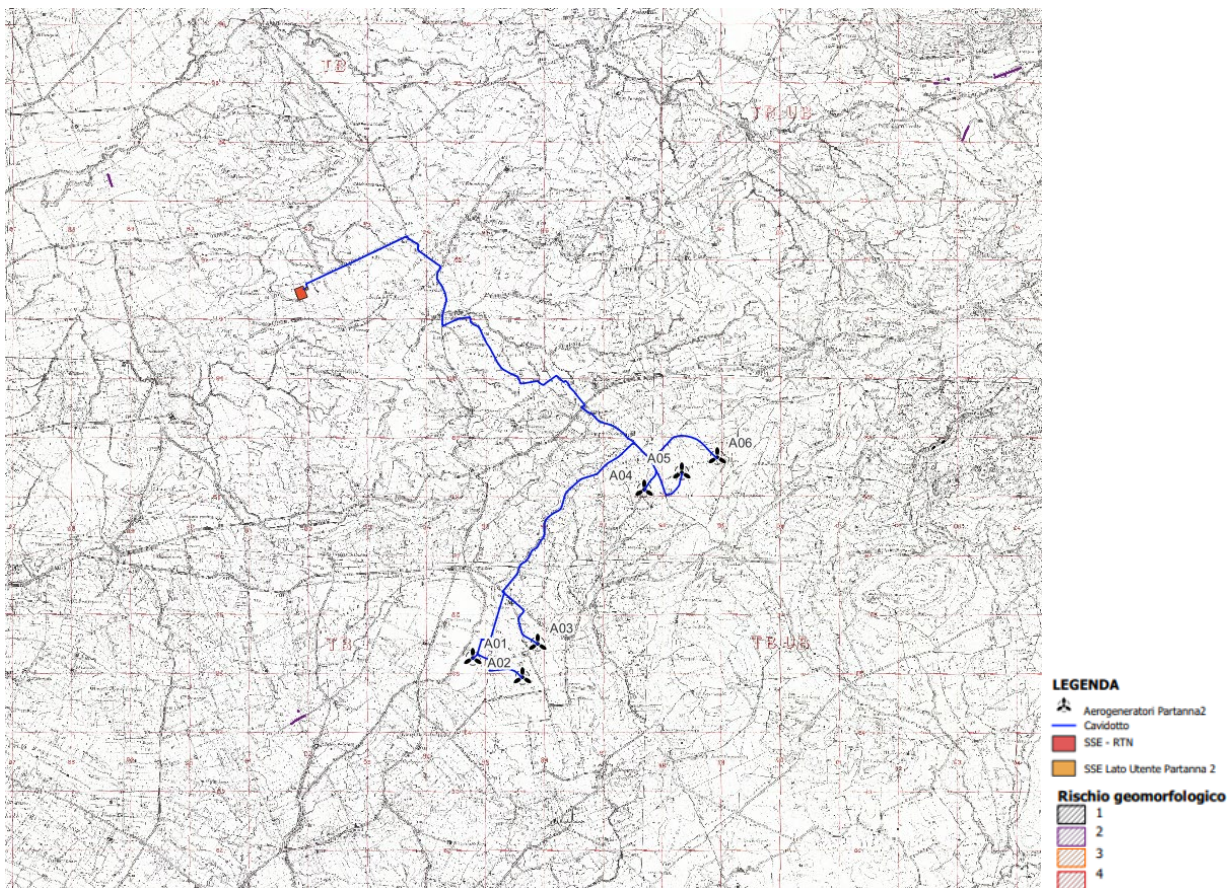

PROPONENTE:

AEI WIND
PROJECT IV S.R.L.
P.I. 16805241003
Via Vincenzo Bellini,
22 00198 Roma

“Progetto di realizzazione di un parco eolico della potenza di 39.6 MW denominato “CE PARTANNA II” situato nei comuni di Marsala, Mazara del Vallo e Salemi, in provincia di Trapani (TP)”

DATA:

MARZO 2023

Pag. 18 di 98

Relazione Tecnica generale



Figura 6 - Stralcio della carta PAI –Rischio idraulico

Dalla cartografia del P.A.I, si evince che tutte le opere sono esterne alle aree a pericolosità geomorfologica ed idraulica e alle aree a rischio.

4.2 Vincolo Idrogeologico

Il vincolo idrogeologico è regolamentato dal Regio Decreto del 30 dicembre 1923 n. 3267 e dal successivo Regolamento di Attuazione del 16 maggio 1926 n. 1126.

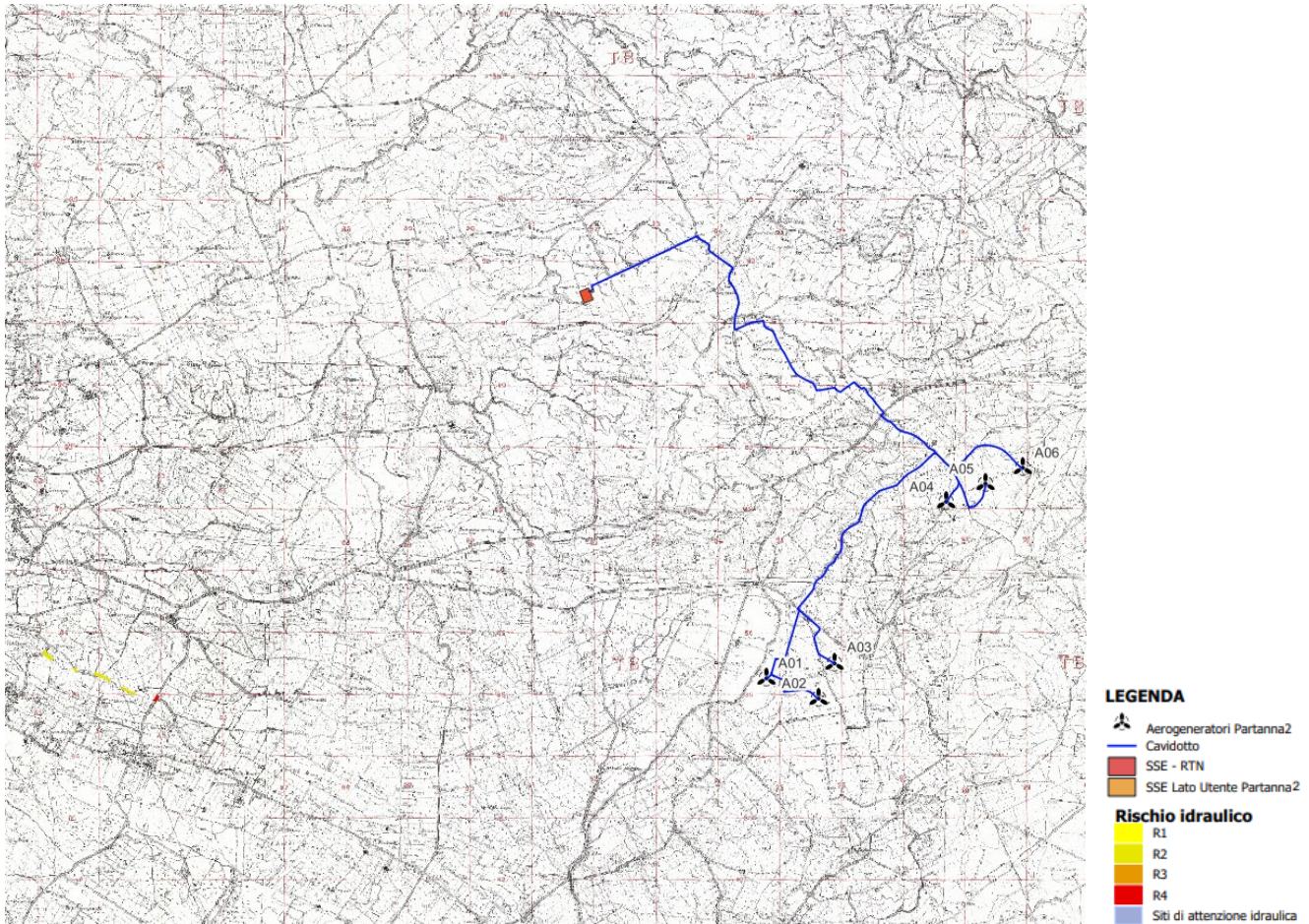
Lo scopo principale del suddetto vincolo è quello di preservare l'ambiente fisico: non è preclusivo della possibilità di trasformazione o di nuova utilizzazione del territorio, ma mira alla tutela degli interessi pubblici ed alla prevenzione del danno pubblico.

Il Regio Decreto n. 3267/1923 (in materia di tutela di boschi e terreni montani), ancora vigente, prevede il riordinamento e la riforma della legislazione in materia di boschi e di terreni montani. In particolare tale decreto vincola:

- ✓ per scopi idrogeologici, i terreni di qualsiasi natura e destinazione che possono subire denudazioni, perdere la stabilità o turbare il regime delle acque;

PROGETTAZIONE:



EGM PROJECT SRL - Via Vincenzo Verrastro - 15/A- 85100 Potenza
info@egmproject.it - egmproject@pec.it



PROPONENTE:

AEI WIND
PROJECT IV S.R.L.

P.I. 16805241003
Via Vincenzo Bellini,
22 00198 Roma

“Progetto di realizzazione di un parco eolico della potenza di 39.6 MW denominato “CE PARTANNA II” situato nei comuni di Marsala, Mazara del Vallo e Salemi, in provincia di Trapani (TP)”

DATA:

MARZO 2023

Pag. 19 di 98

Relazione Tecnica generale

- ✓ vincolo sui boschi che per loro speciale ubicazione, difendono terreni o fabbricati da caduta di valanghe, dal rotolamento dei sassi o dalla furia del vento.

Per i territori vincolati, sono segnalate una serie di prescrizioni sull'utilizzo e la gestione. Il vincolo idrogeologico deve essere tenuto in considerazione soprattutto nel caso di territori montani dove tagli indiscriminati e/o opere di edilizia possono creare gravi danni all'ambiente. Dalle verifiche effettuate è stato possibile constatare come l'area interessata dal progetto sia soggetta a vincolo idrogeologico ai sensi del Regio Decreto del 30 dicembre 1923 n. 3267. Ne consegue che, contestualmente alla procedura di Valutazione di impatto ambientale ai sensi del D.Lgs. n. 152/2006, il progetto in questione necessita di richiesta di nulla osta ai fini del Vincolo idrogeologico e annessa autorizzazione dall'autorità competente Con Regio Decreto Legislativo 30 dicembre 1923, n. 3267 veniva istituito il vincolo idrogeologico, volto alla tutela del territorio dai possibili dissesti derivanti dalla sua trasformazione.





Figura 7 - Stralcio della carta del Vincolo Idrogeologico

PROGETTAZIONE:

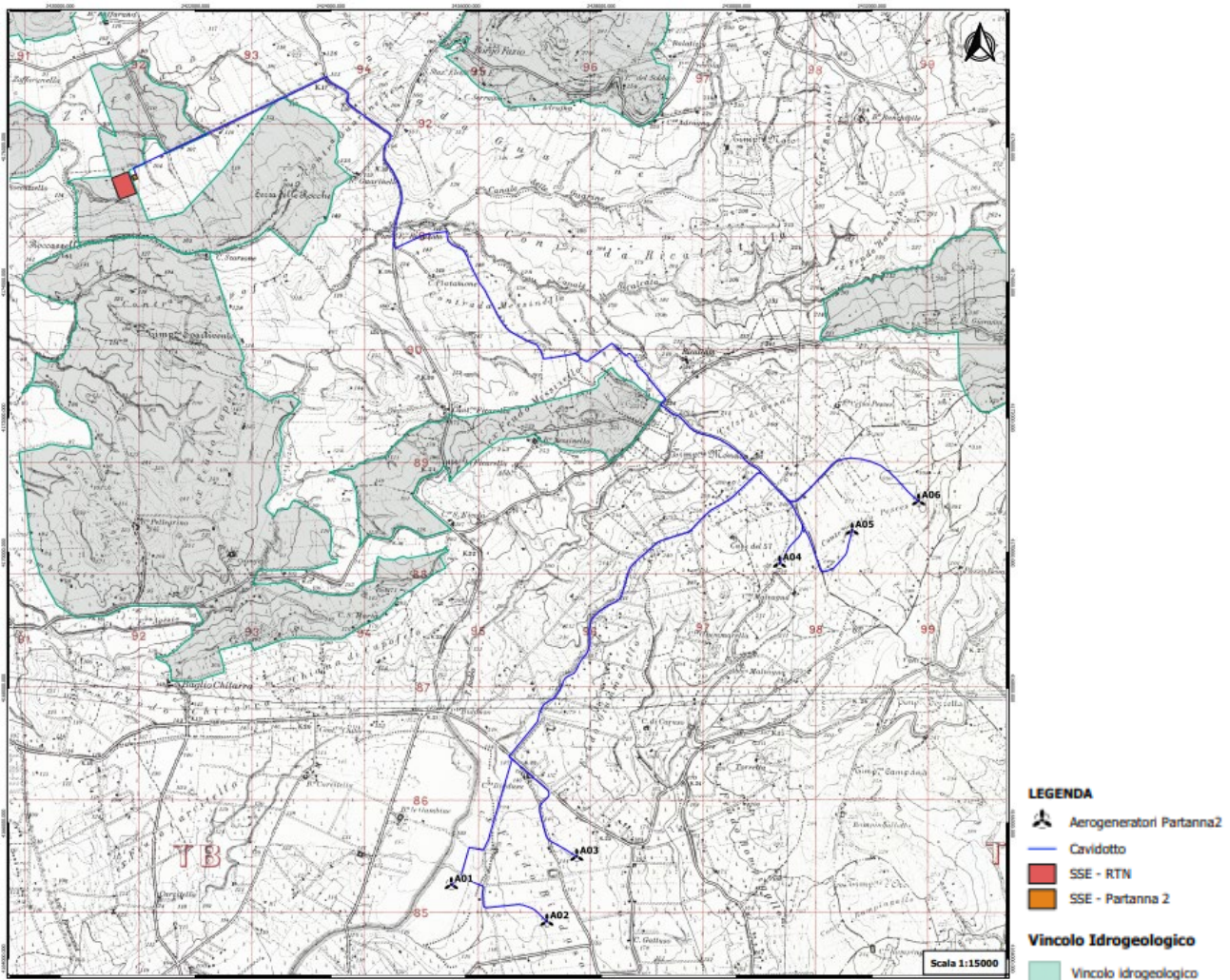

EGM PROJECT SRL - Via Vincenzo Verrastro - 15/A- 85100 Potenza
info@egmproject.it - egmproject@pec.it



<p>PROPONENTE:</p>  <p>AEI WIND PROJECT IV S.R.L. P.I. 16805241003 Via Vincenzo Bellini, 22 00198 Roma</p>	<p align="center">“Progetto di realizzazione di un parco eolico della potenza di 39.6 MW denominato “CE PARTANNA II” situato nei comuni di Marsala, Mazara del Vallo e Salemi, in provincia di Trapani (TP)”</p> <p align="center">Relazione Tecnica generale</p>	<p>DATA: MARZO 2023 Pag. 20 di 98</p>
-------------------------------------------------------------------------------------------------------------------------------------------------------------------------------------------------------------	---------------------------------------------------------------------------------------------------------------------------------------------------------------------------------------------------------------------------------------------------------------------------------	-----------------------------------------------

Le opere di progetto ricadono al di fuori delle aree a vincolo idrogeologico, ad eccezione della SSE Lato Utente che ricade all'interno di un'area vincolata.

4.3 Vincolo Ambientale

Gli obiettivi individuati nel PEAR secondo principi di priorità, sulla base dei vincoli del territorio, delle sue strutture di governo, di produzione, dell'utenza e nell'ottica della sostenibilità ambientale, sono sinteticamente rappresentati di seguito e in rapporto al progetto in oggetto si ha coerenza in termini di:

- ✓ Contribuire ad uno sviluppo sostenibile del territorio regionale attraverso l'adozione di sistemi efficienti di conversione ed uso dell'energia nelle attività produttive, nei servizi e nei sistemi residenziali;
- ✓ Promuovere una diversificazione delle fonti energetiche, in particolare nel comparto elettrico, con la produzione decentrata e la “decarbonizzazione”;
- ✓ Promuovere lo sviluppo delle Fonti Energetiche Rinnovabili e assimilate, tanto nell'isola di Sicilia che nelle isole minori, sviluppare le tecnologie energetiche;
- ✓ Favorire le condizioni per una sicurezza degli approvvigionamenti e per lo sviluppo di un mercato libero dell'energia;

Con Decreto Presidenziale Regionale del 10 Ottobre 2017 la Regione Sicilia ha recepito le linee guida di cui al DM 10/09/2010. In particolare, la norma individua:

- **“Aree non idonee”** all'installazione di impianti di produzione di energia elettrica da fonte eolica in relazione alla potenza e tipologia, come individuati nel precedente comma 1, in quanto caratterizzate da particolare ed incisiva sensibilità o vulnerabilità alle trasformazioni territoriali, dell'ambiente e del paesaggio ed in quanto rientranti in zone vincolate per atto normativo o provvedimento (art. 1 co. 2).
Fra queste rientrano:
 - ✓ Siti di importanza comunitaria (SIC);
 - ✓ Zone di protezione speciale (ZPS);
 - ✓ Zone speciali di conservazione (ZSC);
 - ✓ Important Bird Areas (IBA) ivi comprese le aree di nidificazione e transito d'avifauna migratoria o protetta;
 - ✓ Rete ecologica siciliana (RES);
 - ✓ Siti Ramsar (zone umide) di cui ai decreti ministeriali e riserve naturali di cui alle leggi regionali 6 maggio 1981, n. 98 e 9 agosto 1988, n. 14 e s.m.i.;
 - ✓ Oasi di protezione e rifugio della fauna di cui alla legge regionale 1° settembre 1997, n. 33 e s.m.i.;
 - ✓ Geositi;
 - ✓ Parchi regionali e nazionali ad eccezione di quanto previsto dai relativi regolamenti vigenti alla data di emanazione del decreto stesso.
- **“Aree oggetto di particolare attenzione”** all'installazione di impianti di produzione di energia elettrica da fonte eolica, nelle quali, a causa della loro sensibilità o vulnerabilità alle trasformazioni territoriali, dell'ambiente o del paesaggio, possono prevedersi e prescriversi ai soggetti proponenti particolari precauzioni e idonee opere di mitigazione da parte delle amministrazioni e dagli enti coinvolti nel procedimento autorizzatorio.
Si tratta essenzialmente di:

PROGETTAZIONE:



EGM PROJECT SRL - Via Vincenzo Verrastro - 15/A- 85100 Potenza
info@egmproject.it - egmproject@pec.it



<p>PROPONENTE:</p>  <p>AEI WIND PROJECT IV S.R.L. P.I. 16805241003 Via Vincenzo Bellini, 22 00198 Roma</p>	<p>“Progetto di realizzazione di un parco eolico della potenza di 39.6 MW denominato “CE PARTANNA II” situato nei comuni di Marsala, Mazara del Vallo e Salemi, in provincia di Trapani (TP)”</p> <p>Relazione Tecnica generale</p>	<p>DATA: MARZO 2023 Pag. 21 di 98</p>
-------------------------------------------------------------------------------------------------------------------------------------------------------------------------------------------------------------	---------------------------------------------------------------------------------------------------------------------------------------------------------------------------------------------------------------------------------------------------	-----------------------------------------------

- ✓ aree che presentano vulnerabilità ambientali con vincolo idrogeologico;
- ✓ aree di particolare attenzione ambientale;
- ✓ aree di particolare attenzione caratterizzate da pericolosità idrogeologica e geomorfologica;
- ✓ aree di particolare attenzione paesaggistica;
- ✓ aree di pregio agricolo e beneficiarie di contribuzioni ed aree di pregio paesaggistico in quanto testimonianza della tradizione agricola della Regione.

4.3.1 Aree Naturali Protette

Le aree protette sono un insieme rappresentativo di ecosistemi ad elevato valore ambientale e, nell'ambito del territorio nazionale, rappresentano uno strumento di tutela del patrimonio naturale; la loro gestione è impostata sulla conservazione dei processi naturali, senza che ciò ostacoli le esigenze delle popolazioni locali.

È palese la necessità di ristabilire in tali aree un rapporto equilibrato tra l'ambiente, nel suo più ampio significato, e l'uomo, ovvero di realizzare, in “maniera coordinata”, la conservazione dei singoli elementi dell'ambiente naturale integrati tra loro, mediante misure di regolazione e controllo, e la valorizzazione delle popolazioni locali mediante misure di promozione e di investimento. La "legge quadro sulle aree protette" (n. 394/1991), è uno strumento organico per la disciplina normativa delle aree protette in precedenza soggette ad una legislazione disarticolata sul piano tecnico e giuridico.

Attualmente è in vigore il 6° aggiornamento, approvato con Delibera della Conferenza Stato Regioni del 17 dicembre 2009 e pubblicato nella Gazzetta Ufficiale n. 125 del 31.05.2010. L'Elenco Ufficiale delle Aree Protette (EUAP) è stilato, e periodicamente aggiornato, dal Ministero dell'Ambiente e della Tutela del Territorio – Direzione per la Conservazione della Natura, e raccoglie tutte le aree naturali protette, marine e terrestri, ufficialmente riconosciute.

L'istituzione delle aree protette deve garantire la corretta armonia tra l'equilibrio biologico delle specie, sia animali che vegetali, con la presenza dell'uomo e delle attività connesse. Scopo di tale legge è di regolamentare la programmazione, la realizzazione, lo sviluppo e la gestione dei parchi nazionali e regionali e delle riserve naturali, cercando di garantire e promuovere la conservazione e la valorizzazione del patrimonio naturale del paese, di equilibrare il legame tra i valori naturalistici ed antropici, nei limiti di una corretta funzionalità dell'ecosistema.

L'art. 2 della legge quadro e le sue successive integrazioni individuano una classificazione delle aree protette che prevede le seguenti categorie:

- **Parchi nazionali:** sono costituiti da aree terrestri, marine, fluviali, o lacustri che contengano uno o più ecosistemi intatti o anche parzialmente alterati da interventi antropici, una o più formazioni fisiche, geologiche, geomorfologiche, biologiche, di interesse nazionale od internazionale per valori naturalistici, scientifici, culturali, estetici, educativi e ricreativi tali da giustificare l'intervento dello Stato per la loro conservazione;
- **Parchi regionali:** sono costituiti da aree terrestri, fluviali, lacustri ed eventualmente da tratti di mare prospicienti la costa, di valore ambientale e naturalistico, che costituiscano, nell'ambito di una o più regioni adiacenti, un sistema omogeneo, individuato dagli assetti naturalistici dei luoghi, dai valori paesaggistici e artistici e dalle tradizioni culturali delle popolazioni locali;
- **Riserve naturali statali e regionali:** sono costituite da aree terrestri, fluviali, lacustri o marine che contengano una o più specie naturalisticamente rilevanti della fauna e della flora, ovvero presentino uno o più ecosistemi importanti per la diversità biologica o per la conservazione delle

PROGETTAZIONE:



EGM PROJECT SRL - Via Vincenzo Verrastro - 15/A - 85100 Potenza
info@egmproject.it - egmproject@pec.it



PROPONENTE:

AEI WIND
PROJECT IV S.R.L.

P.I. 16805241003
Via Vincenzo Bellini,
22 00198 Roma

“Progetto di realizzazione di un parco eolico della potenza di 39.6 MW denominato “CE PARTANNA II” situato nei comuni di Marsala, Mazara del Vallo e Salemi, in provincia di Trapani (TP)”

DATA:

MARZO 2023

Pag. 22 di 98

Relazione Tecnica generale

risorse genetiche;

- **Zone umide:** sono costituite da paludi, aree acquitrinose, torbiere oppure zone di acque naturali od artificiali, comprese zone di acqua marina la cui profondità non superi i sei metri (quando c'è bassa marea) che, per le loro caratteristiche, possano essere considerate di importanza internazionale ai sensi della Convenzione di Ramsar;
- **Aree marine protette:** sono costituite da tratti di mare, costieri e non, in cui le attività umane sono parzialmente o totalmente limitate. La tipologia di queste aree varia in base ai vincoli di protezione;
- **Altre aree protette:** sono aree che non rientrano nelle precedenti classificazioni. Ad esempio parchi suburbani, oasi delle associazioni ambientaliste, ecc. Possono essere a gestione pubblica o privata, con atti contrattuali quali concessioni o forme equivalenti.

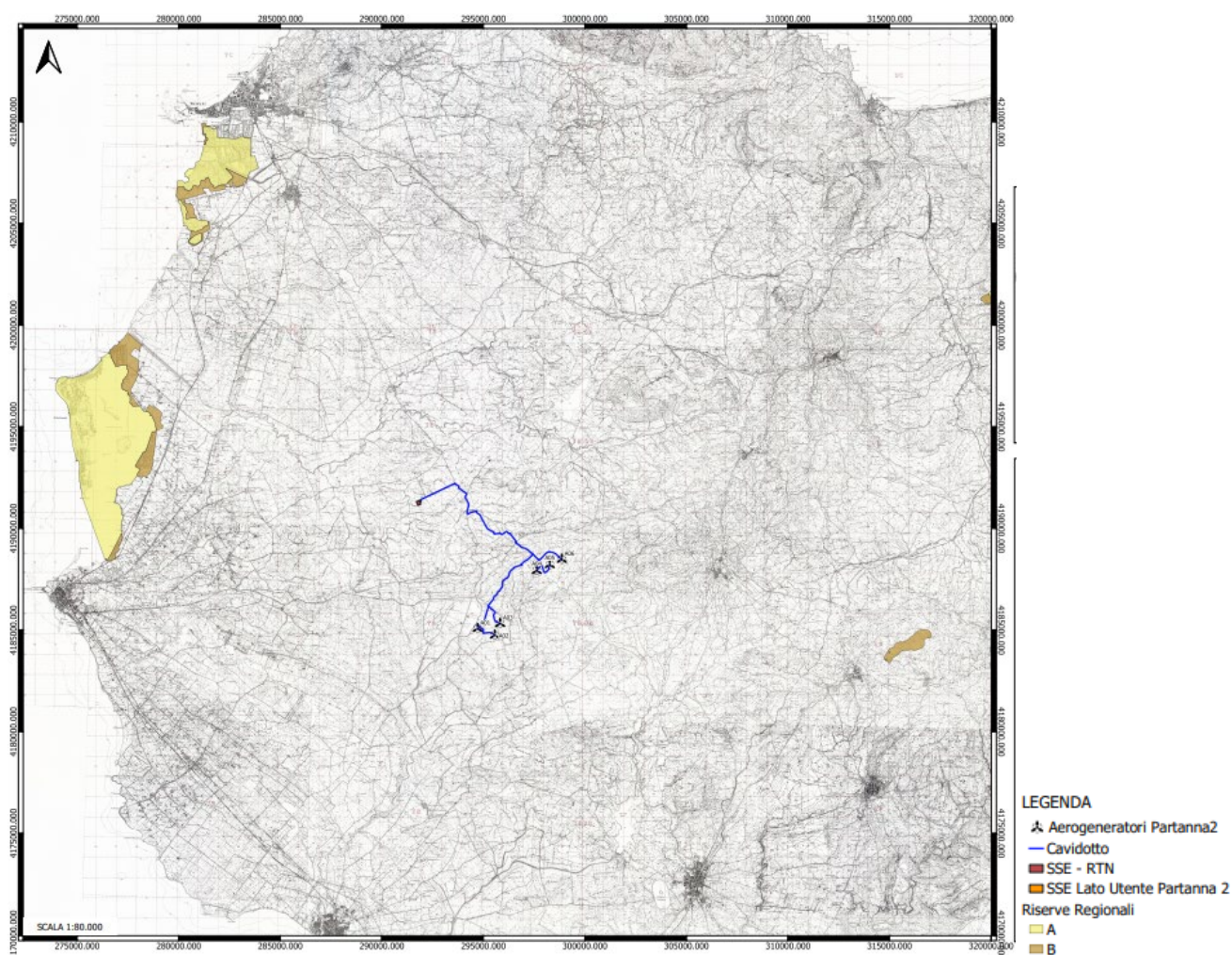

PROGETTAZIONE:



EGM PROJECT SRL - Via Vincenzo Verrastro - 15/A- 85100 Potenza
info@egmproject.it - egmproject@pec.it



<p>PROPONENTE:</p>  <p>AEI WIND PROJECT IV S.R.L. P.I. 16805241003 Via Vincenzo Bellini, 22 00198 Roma</p>	<p>“Progetto di realizzazione di un parco eolico della potenza di 39.6 MW denominato “CE PARTANNA II” situato nei comuni di Marsala, Mazara del Vallo e Salemi, in provincia di Trapani (TP)”</p> <p>Relazione Tecnica generale</p>	<p>DATA: MARZO 2023 Pag. 23 di 98</p>
-------------------------------------------------------------------------------------------------------------------------------------------------------------------------------------------------------------	---------------------------------------------------------------------------------------------------------------------------------------------------------------------------------------------------------------------------------------------------	-----------------------------------------------

L’impianto in progetto, comprensivo delle relative opere connesse e di connessione alla SSE, non ricade all’interno di aree naturali protette.

4.3.2 Important Bird Areas (I.B.A.)

Le Important Bird Areas identificano i luoghi strategicamente importanti per la conservazione delle oltre 9.000 specie di uccelli ed è attribuito da BirdLife International, l’associazione internazionale che riunisce oltre 100 associazioni ambientaliste e protezioniste.

Nate dalla necessità di individuare le aree da proteggere attraverso la Direttiva Uccelli n. 409/79 che già prevedeva l’individuazione di “Zone di Protezione Speciali per la Fauna”, le aree rivestono oggi grande importanza per lo sviluppo e la tutela delle popolazioni di uccelli che vi risiedono stanzialmente o stagionalmente.

Una zona viene individuata come I.B.A. se ospita percentuali significative di popolazioni di specie rare o minacciate oppure se ospita eccezionali concentrazioni di uccelli di altre specie.

Molto spesso, per le caratteristiche che le contraddistinguono, tali aree rientrano tra le zone protette anche da altre direttive europee o internazionali, come ad esempio, la convenzione Ramsar.

Le I.B.A. italiane sono attualmente 172 e i territori da esse interessate sono quasi integralmente stati classificati come ZPS in base alla Direttiva 79/409/CEE.

PROGETTAZIONE:



EGM PROJECT SRL - Via Vincenzo Verrastro - 15/A- 85100 Potenza
info@egmproject.it - egmproject@pec.it



PROPONENTE:

AEI WIND
PROJECT IV S.R.L.

P.I. 16805241003
Via Vincenzo Bellini,
22 00198 Roma

“Progetto di realizzazione di un parco eolico della potenza di 39.6 MW denominato “CE PARTANNA II” situato nei comuni di Marsala, Mazara del Vallo e Salemi, in provincia di Trapani (TP)”

DATA:

MARZO 2023

Pag. 24 di 98

Relazione Tecnica generale



Figura 9 - Aree Protette IBA

L'intervento ricade all'esterno di aree classificate come Important Bird Areas.

4.3.3 Le Aree Ramsar

La Convenzione relativa alle zone umide di importanza internazionale, quali habitat degli uccelli acquatici, è stata firmata a Ramsar, in Iran il 2 febbraio 1971.

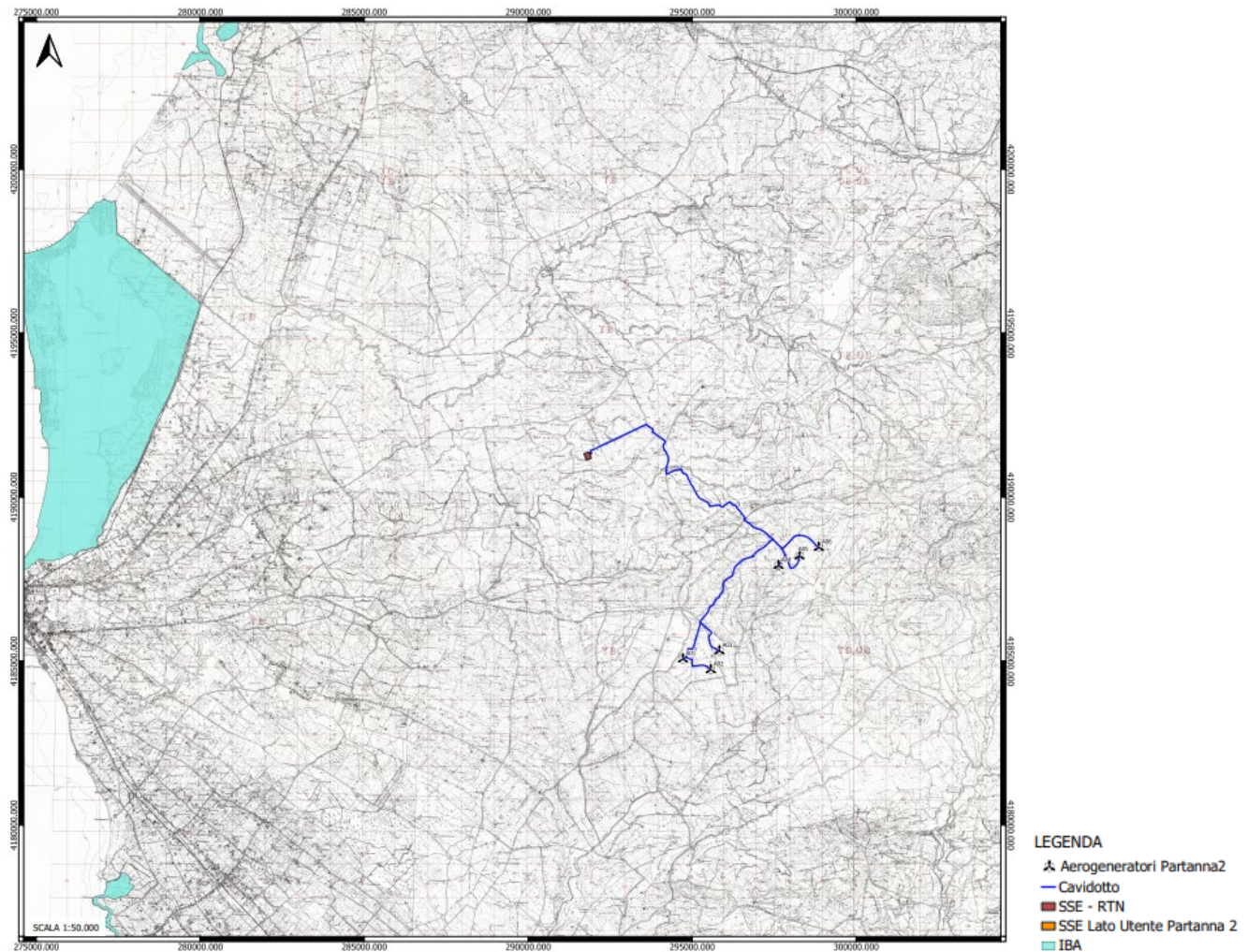
L'atto viene sottoscritto nel corso della "Conferenza Internazionale sulla Conservazione delle Zone Umide e sugli Uccelli Acquatici", promossa dall'Ufficio Internazionale per le Ricerche sulle Zone Umide e sugli Uccelli Acquatici (IWRB- *International Wetlands and Waterfowl Research Bureau*) con la collaborazione dell'Unione Internazionale per la Conservazione della Natura (IUCN - *International Union for the Nature Conservation*) e del Consiglio Internazionale per la protezione degli uccelli (ICBP - *International Council for bird Preservation*).

Oggetto della Convenzione di Ramsar sono la gran varietà di zone umide: le paludi e gli acquitrini, le torbiere, i bacini d'acqua naturali o artificiali, permanenti o transitori, con acqua stagnante o corrente,

PROGETTAZIONE:



EGM PROJECT SRL - Via Vincenzo Verrastro - 15/A- 85100 Potenza
info@egmproject.it - egmproject@pec.it



<p>PROPONENTE:</p>  <p>AEI WIND PROJECT IV S.R.L. P.I. 16805241003 Via Vincenzo Bellini, 22 00198 Roma</p>	<p>“Progetto di realizzazione di un parco eolico della potenza di 39.6 MW denominato “CE PARTANNA II” situato nei comuni di Marsala, Mazara del Vallo e Salemi, in provincia di Trapani (TP)”</p> <p>Relazione Tecnica generale</p>	<p>DATA: MARZO 2023 Pag. 25 di 98</p>
--------------------------------------------------------------------------------------------------------------------------------------------------------------------------------------------------------------------	---------------------------------------------------------------------------------------------------------------------------------------------------------------------------------------------------------------------------------------------------	--------------------------------------------------------------------

dolce, salmastra o salata, comprese le distese di acqua marina, la cui profondità, durante la bassa marea, non supera i sei metri.

Sono inoltre comprese le zone rivierasche, fluviali o marine, adiacenti alle zone umide, le isole o le distese di acqua marina con profondità superiore ai sei metri, durante la bassa marea, situate entro i confini delle zone umide, in particolare quando tali zone, isole o distese d'acqua, hanno importanza come habitat degli uccelli acquatici, ecologicamente dipendenti dalle zone umide.

L'obiettivo della Convenzione è la tutela internazionale delle zone umide mediante la loro individuazione e delimitazione, lo studio degli aspetti caratteristici, in particolare dell'avifauna, e la messa in atto di programmi che ne consentano la conservazione degli habitat, della flora e della fauna. Ad oggi sono 172 i paesi che hanno sottoscritto la Convenzione e sono stati designati 2.433 siti Ramsar per una superficie totale di 254,645,305 ettari.

In Italia la Convenzione Ramsar è stata ratificata e resa esecutiva con il DPR 13 marzo 1976, n. 448 e con il successivo DPR 11 febbraio 1987, n. 184 che riporta la traduzione non ufficiale in italiano, del testo della Convenzione internazionale di Ramsar.

Nella Regione Sicilia sono presenti 6 Zone Umide di importanza internazionale, di cui:

- ✓ l'Oasi Faunistica di Vendicari
- ✓ Il Biviere di Gela
- ✓ Palude del Busatello
- ✓ Saline di Trapani e Paceco
- ✓ Paludi Costiere di Capo Feto, Margi Spanò, Margi Nespolilla e Margi Milo
- ✓ Laghi di Murana, Preola e Gorgi Tondi.

PROGETTAZIONE:



EGM PROJECT SRL - Via Vincenzo Verrastro - 15/A- 85100 Potenza
info@egmproject.it - egmproject@pec.it



PROPONENTE:

AEI WIND
PROJECT IV S.R.L.

P.I. 16805241003
Via Vincenzo Bellini,
22 00198 Roma

“Progetto di realizzazione di un parco eolico della potenza di 39.6 MW denominato “CE PARTANNA II” situato nei comuni di Marsala, Mazara del Vallo e Salemi, in provincia di Trapani (TP)”

DATA:

MARZO 2023

Pag. 26 di 98

Relazione Tecnica generale

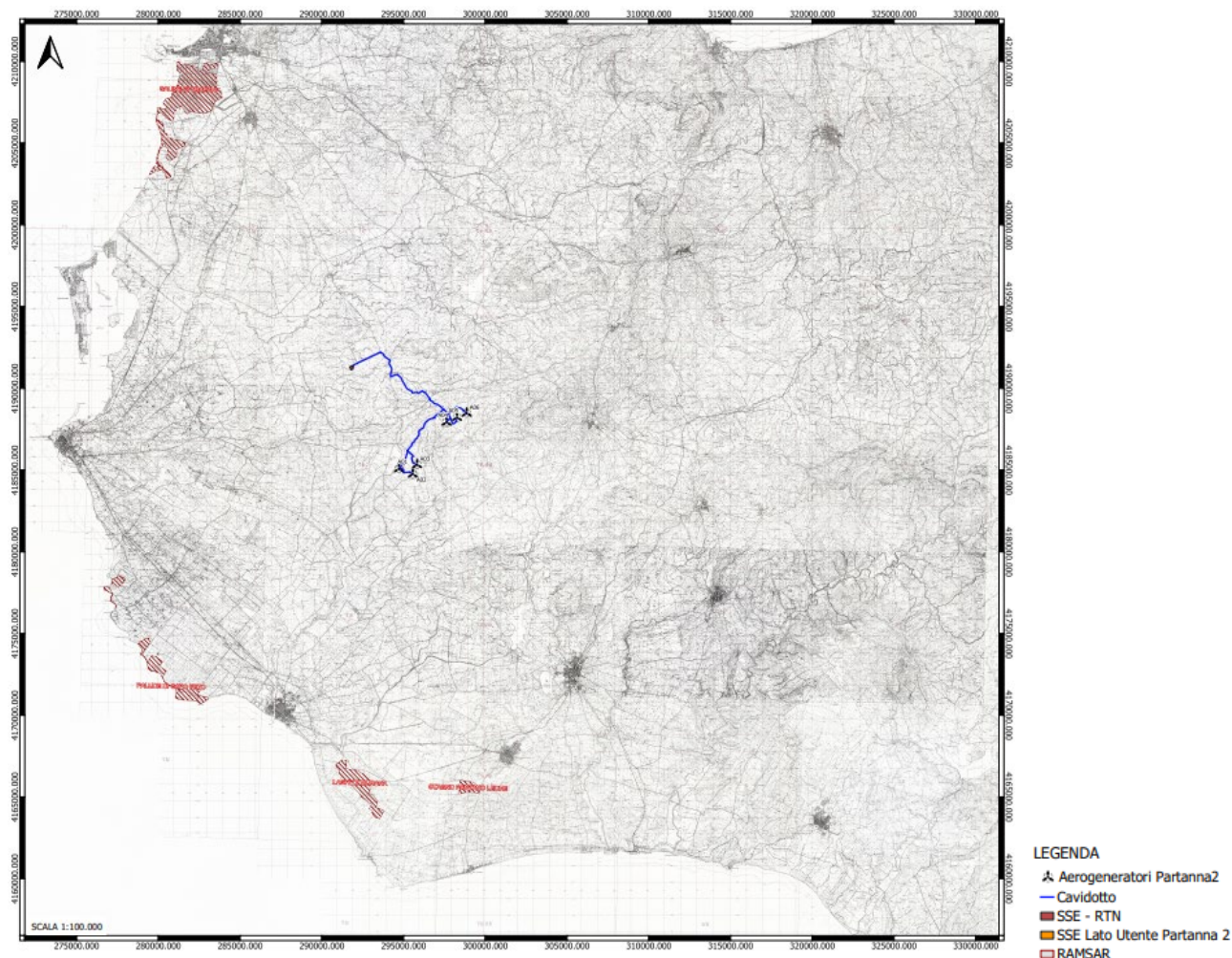

L'impianto in progetto, comprensivo delle relative opere connesse e di connessione alla SSE, non ricade all'esterno di Zone Umide.

4.3.4 Rete Natura 2000

Rete Natura 2000 è la rete delle aree naturali e seminaturali d'Europa, cui è riconosciuto un alto valore biologico e naturalistico. Oltre ad habitat naturali, essa accoglie al suo interno anche habitat trasformati dall'uomo nel corso dei secoli. L'obiettivo di Natura 2000 è contribuire alla salvaguardia della biodiversità degli habitat, della flora e della fauna selvatiche attraverso l'istituzione di Zone di Protezione Speciale sulla base della Direttiva "Uccelli" e di Zone Speciali di Conservazioni sulla base della "Direttiva Habitat".

Con la Direttiva 79/409/CEE, adottata dal Consiglio in data 2 aprile 1979 e concernente la conservazione degli uccelli selvatici, si introducono per la prima volta le zone di protezione speciale. La Direttiva "Uccelli" punta a migliorare la protezione di un'unica classe, ovvero gli uccelli. La Direttiva

PROGETTAZIONE:



EGM PROJECT SRL - Via Vincenzo Verrastro - 15/A - 85100 Potenza
info@egmproject.it - egmproject@pec.it



<p>PROPONENTE:</p>  <p>AEI WIND PROJECT IV S.R.L. P.I. 16805241003 Via Vincenzo Bellini, 22 00198 Roma</p>	<p>“Progetto di realizzazione di un parco eolico della potenza di 39.6 MW denominato “CE PARTANNA II” situato nei comuni di Marsala, Mazara del Vallo e Salemi, in provincia di Trapani (TP)”</p> <p>Relazione Tecnica generale</p>	<p>DATA: MARZO 2023 Pag. 27 di 98</p>
--------------------------------------------------------------------------------------------------------------------------------------------------------------------------------------------------------------------	---------------------------------------------------------------------------------------------------------------------------------------------------------------------------------------------------------------------------------------------------	-------------------------------------------------------------

"Habitat" estende, per contro, il proprio mandato agli habitat ed a specie faunistiche e floristiche sino ad ora non ancora considerate.

La rete Natura 2000 è costituita dai Siti di Interesse Comunitario (SIC), identificati dagli Stati Membri secondo quanto stabilito dalla Direttiva Habitat, che possono venire designati quali Zone Speciali di Conservazione (ZSC), e comprende anche le Zone di Protezione Speciale (ZPS) istituite ai sensi della Direttiva 2009/147/CE "Uccelli" concernente la conservazione degli uccelli selvatici.

In Italia l'individuazione delle aree viene svolta dalle Regioni, che ne richiedono successivamente la designazione al Ministero dell'Ambiente.

Le aree che compongono la rete Natura 2000 non sono riserve rigidamente protette dove le attività umane sono escluse; la Direttiva Habitat intende garantire la protezione della natura tenendo anche "conto delle esigenze economiche, sociali e culturali, nonché delle particolarità regionali e locali" (Art. 2). Soggetti privati possono essere proprietari dei siti Natura 2000, assicurandone una gestione sostenibile sia dal punto di vista ecologico che economico.

In Sicilia, con decreto n. 46/GAB del 21 febbraio 2005 dell'Assessorato Regionale per il Territorio e l'Ambiente, sono stati istituiti 204 Siti di Importanza Comunitaria (SIC), 15 Zone di Protezione Speciale (ZPS), 14 aree contestualmente SIC e ZPS per un totale di 233 aree da tutelare.

Zone a Protezione Speciale (ZPS)

La direttiva comunitaria 79/409/CEE "Uccelli", questi siti sono abitati da uccelli di interesse comunitario e vanno preservati conservando gli habitat che ne favoriscono la permanenza. Le ZPS corrispondono a quelle zone di protezione, già istituite ed individuate dalle Regioni lungo le rotte di migrazione dell'avifauna, finalizzate al mantenimento ed alla sistemazione degli habitat interni a tali zone e ad esse limitrofe, sulle quali si deve provvedere al ripristino dei biotopi distrutti e/o alla creazione dei biotopi in particolare attinenti alle specie di cui all'elenco allegato alla direttiva 79/409/CEE - 85/411/CEE - 91/244/CEE.

Zone Speciale di Conservazione (ZSC)

Ai sensi della Direttiva Habitat della Commissione europea, una Zona Speciale di Conservazione è un sito di importanza comunitaria in cui sono state applicate le misure di conservazione necessarie al mantenimento o al ripristino degli habitat naturali e delle popolazioni delle specie per cui il sito è stato designato dalla Commissione europea.

Un SIC viene adottato come Zona Speciale di Conservazione dal Ministero dell'Ambiente degli stati membri entro 6 anni dalla formulazione dell'elenco dei siti. Tutti i piani o progetti che possano avere incidenze significative sui siti e che non siano direttamente connessi e necessari alla loro gestione devono essere assoggettati alla procedura di valutazione di incidenza ambientale.

Siti di Interesse Comunitario (SIC)

I siti di Interesse Comunitario istituiti della direttiva Comunitaria 92/43/CEE "Habitat" costituiscono aree dove sono presenti habitat d'interesse comunitario, individuati in un apposito elenco. I SIC sono quei siti che, nella o nelle regioni biogeografiche cui appartengono, contribuiscono in modo significativo a mantenere o a ripristinare un tipo di habitat naturale di cui all'allegato "A" (DPR 8 settembre 1997 n. 357) o di una specie di cui all'allegato "B", in uno stato di conservazione soddisfacente e che può, inoltre, contribuire in modo significativo alla coerenza della rete ecologica "Natura 2000" al fine di mantenere la diversità biologica nella regione biogeografica o nelle regioni biogeografiche in questione.

PROGETTAZIONE:



EGM PROJECT SRL - Via Vincenzo Verrastro - 15/A- 85100 Potenza
info@egmproject.it - egmproject@pec.it



PROPONENTE:

AEI WIND
PROJECT IV S.R.L.

P.I. 16805241003
Via Vincenzo Bellini,
22 00198 Roma

“Progetto di realizzazione di un parco eolico della potenza di 39.6 MW denominato “CE PARTANNA II” situato nei comuni di Marsala, Mazara del Vallo e Salemi, in provincia di Trapani (TP)”

Relazione Tecnica generale

DATA:

MARZO 2023

Pag. 28 di 98

Per le specie animali che occupano ampi territori, i siti di importanza comunitaria corrispondono ai luoghi, all'interno della loro area di distribuzione naturale, che presentano gli elementi fisici o biologici essenziali alla loro vita e riproduzione.



Figura 11 - Aree Rete Natura 2000

Il parco eolico in oggetto, comprensivo delle relative opere connesse e di connessione alla SSE, non ricade all'interno di siti SIC, ZPS e ZSC.

4.4 Piano Regolatore Generale

Dal punto di vista urbanistico, il territorio occupato dalle turbine eoliche, è così suddiviso:

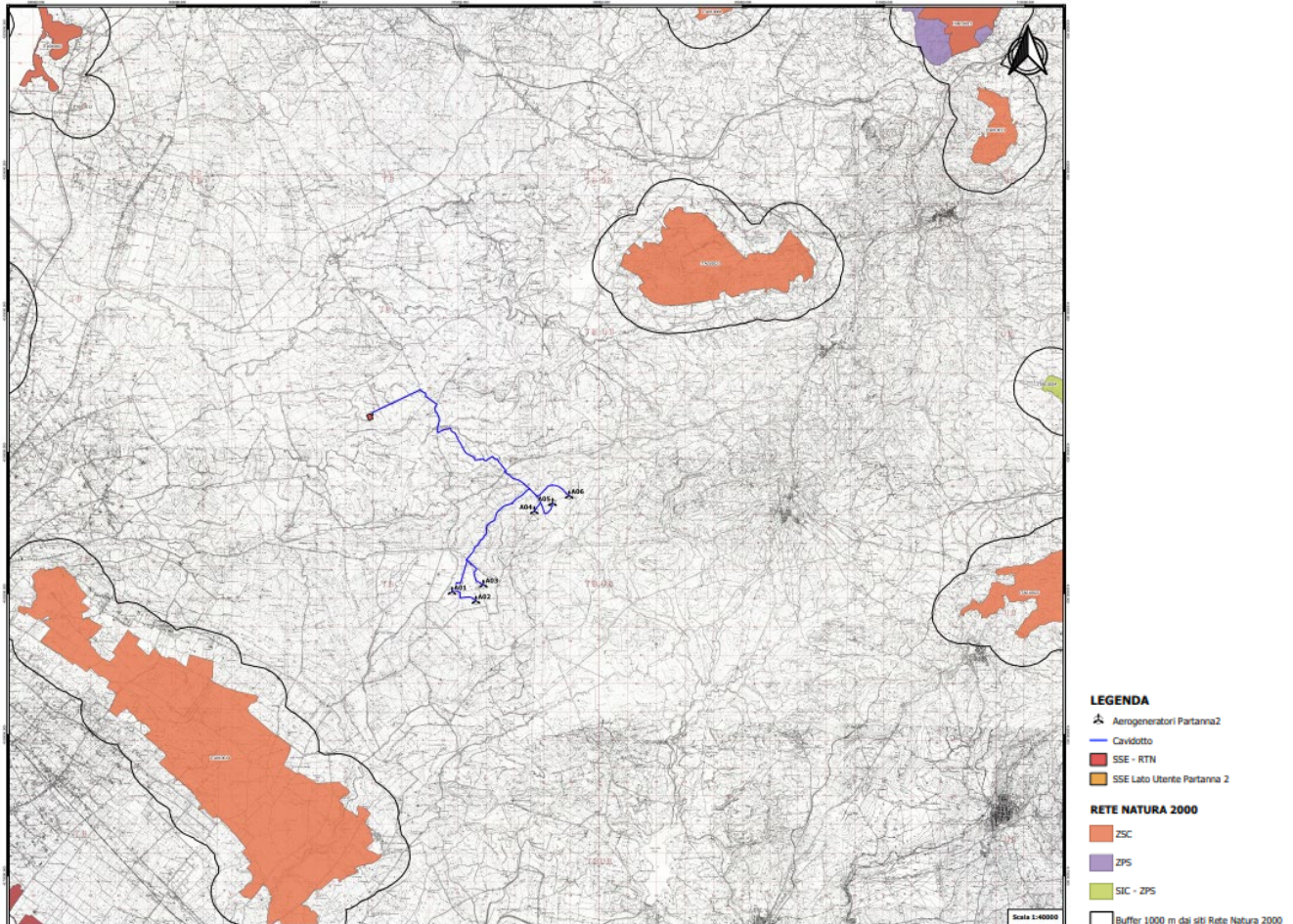
- P.R.G. Marsala: Zona E: Area Agricola
- P.R.G. Mazara del Vallo: Zona E: Area Agricola
- P.R.G. Salemi: Zona E: Area Agricola

PROGETTAZIONE:



EGM PROJECT SRL - Via Vincenzo Verrastro - 15/A- 85100 Potenza
info@egmproject.it - egmproject@pec.it



PROPONENTE:

AEI WIND
PROJECT IV S.R.L.

P.I. 16805241003
Via Vincenzo Bellini,
22 00198 Roma

“Progetto di realizzazione di un parco eolico della potenza di 39.6 MW denominato “CE PARTANNA II” situato nei comuni di Marsala, Mazara del Vallo e Salemi, in provincia di Trapani (TP)”

Relazione Tecnica generale

DATA:

MARZO 2023

Pag. 29 di 98

Il Comune di Salemi è dotato di un Piano Comprensoriale n.1 dei territori comunali di Marsala, Mazara, Vita e Salemi. L.R. 3/2/68 N.1 art.2. Dalla consultazione del Piano, la destinazione urbanistica dell'area da destinare all'impianto eolico è la Zona E2 - Verde agricolo.

Dalla consultazione del PRG del Comune di Mazara del Vallo, approvato con D.DIR. N.177 del 14/02/03, la destinazione urbanistica dell'area da destinare all'impianto eolico è la Zona E - Verde agricolo.

Dalla consultazione del PRG del Comune di Marsala, la destinazione urbanistica dell'area da destinare all'impianto eolico è la Zona E - Verde agricolo.



Figura 12 - Estratto PRG Comuni di Salemi, Mazara del Vallo e Marsala

4.5 Piano Paesaggistico Territoriale Regionale

L'individuazione degli ambiti effettuata in sede di Piano Paesaggistico Territoriale Regionale (PPTR), è scaturita da un lungo lavoro di analisi che, integrando numerosi fattori, sia fisico-ambientali sia storico-culturali, ha permesso il riconoscimento di sistemi territoriali complessi (gli ambiti) in cui fossero evidenti le dominanti paesaggistiche che connotano l'identità di lunga durata di ciascun territorio.

Questo lavoro analitico ha sostanzialmente intrecciato due grandi campi:

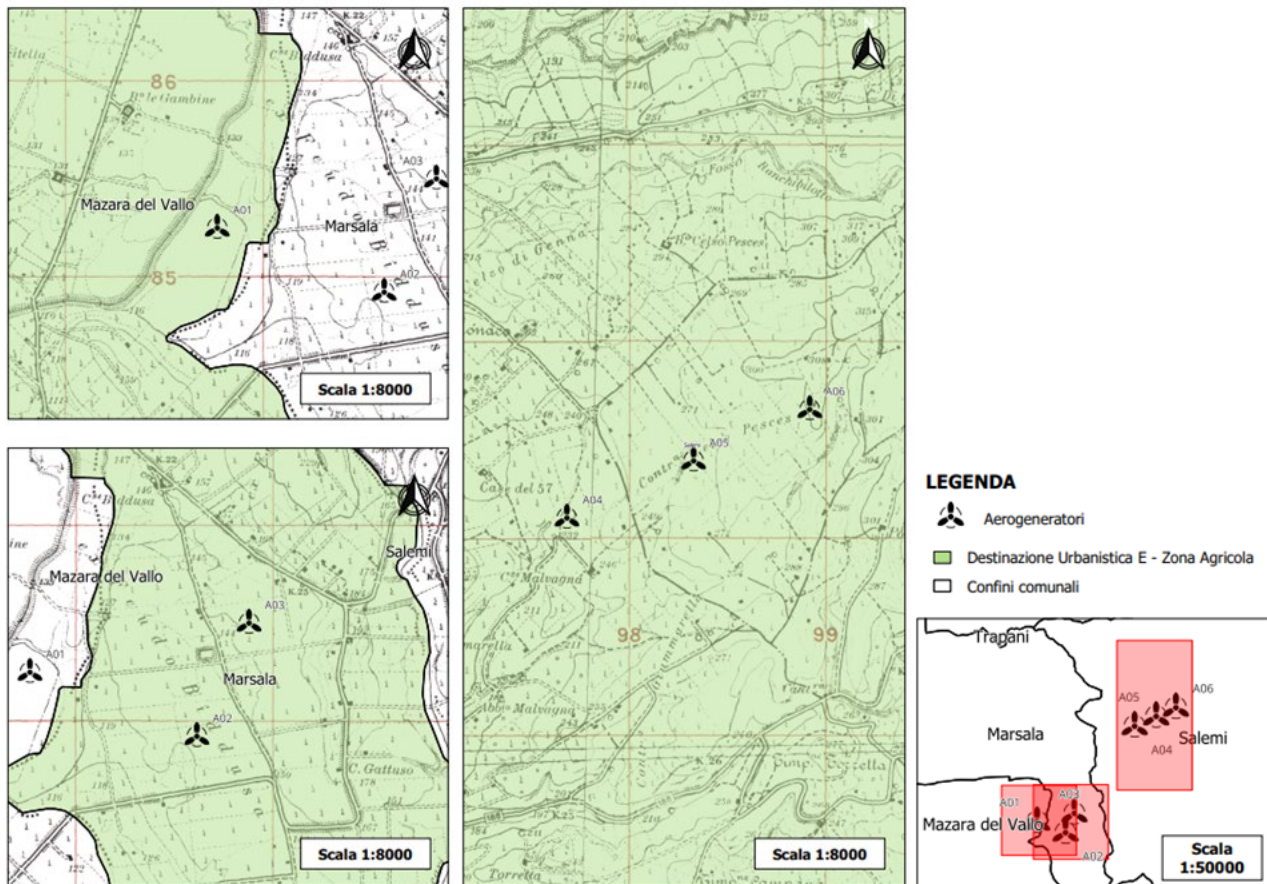
- l'analisi morfotipologica, che ha portato al riconoscimento di paesaggi regionali caratterizzati da specifiche dominanti fisico-ambientali;

PROGETTAZIONE:



EGM PROJECT SRL - Via Vincenzo Verrastro - 15/A - 85100 Potenza
info@egmproject.it - egmproject@pec.it



<p>PROPONENTE:</p>  <p>AEI WIND PROJECT IV S.R.L. P.I. 16805241003 Via Vincenzo Bellini, 22 00198 Roma</p>	<p>“Progetto di realizzazione di un parco eolico della potenza di 39.6 MW denominato “CE PARTANNA II” situato nei comuni di Marsala, Mazara del Vallo e Salemi, in provincia di Trapani (TP)”</p> <p>Relazione Tecnica generale</p>	<p>DATA: MARZO 2023 Pag. 30 di 98</p>
--------------------------------------------------------------------------------------------------------------------------------------------------------------------------------------------------------------------	---------------------------------------------------------------------------------------------------------------------------------------------------------------------------------------------------------------------------------------------------	-----------------------------------------------

- l’analisi storico-strutturale, che ha portato al riconoscimento di paesaggi storici caratterizzati da specifiche dinamiche socio-economiche e insediative.

Nel presente paragrafo vengono sintetizzate le principali componenti ambientali e gli elementi rilevanti del paesaggio, come desumibili dalla scheda d’Ambito di PPTR del territorio relativo al progetto oggetto di studio e costituiti nello specifico dai seguenti Ambiti:

- **Ambito 2 “Area della pianura costiera occidentale”**, interessa il territorio costiero della provincia di Trapani compreso nei comuni di Trapani, Erice, Paceco, Marsala, Petrosino, Mazara del Vallo, Campobello di Mazara, Castelvetro, così come delimitato dalle Linee Guida del Piano Territoriale Paesistico Regionale ad esclusione del territorio di Menfi, che rientra nella provincia di Agrigento;
- **Ambito 3 “Area delle colline del Trapanese”**, interessa per le pertinenze della provincia di Trapani lambisce il mare solo in corrispondenza del territorio di Alcamo Marina, nel golfo di Castellammare del Golfo e si insinua verso l’interno comprendendo i seguenti comuni: Alcamo, Gibellina, Partanna, Poggioreale, Salaparuta, Salemi, Santa Ninfa e Vita. A queste parti, più o meno piccole, di territorio di altri comuni: Marsala, Mazzara del Vallo, Paceo e Trapani.



Figura 13 - Inquadramento dell’area di progetto rispetto agli ambiti

Come si evince dall’immagine sopra riportata, l’area di progetto ricade **nell’ambito 3 “Aree delle colline del Trapanese”**.

In riferimento ai Beni Paesaggistici, successivamente si riporta lo stralcio del seguente elaborato cartografico:

PROGETTAZIONE:

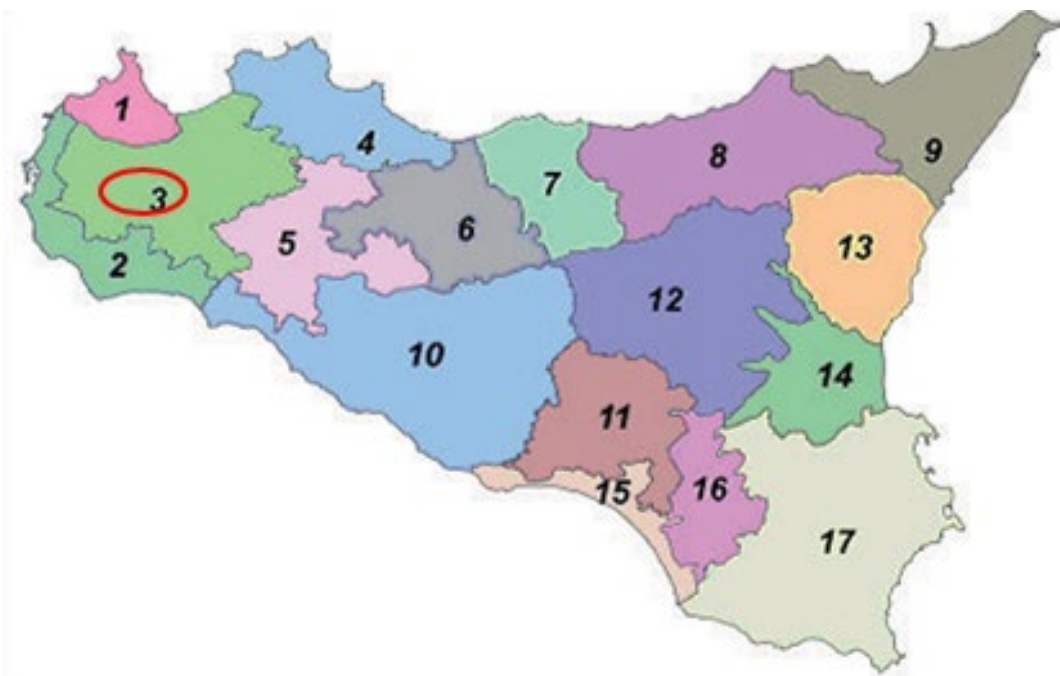

EGM PROJECT SRL - Via Vincenzo Verrastro - 15/A- 85100 Potenza
info@egmproject.it - egmproject@pec.it



PROPONENTE:

AEI WIND
PROJECT IV S.R.L.

P.I. 16805241003
Via Vincenzo Bellini,
22 00198 Roma

“Progetto di realizzazione di un parco eolico della potenza di 39.6 MW denominato “CE PARTANNA II” situato nei comuni di Marsala, Mazara del Vallo e Salemi, in provincia di Trapani (TP)”

DATA:

MARZO 2023

Pag. 31 di 98

Relazione Tecnica generale



Figura 14 - Estratto elaborato grafico “Beni Paesaggistici – Piano Paesaggistico Prov.TP”

Dalla cartografia sopra riportata si evince che l’area interessata dagli aerogeneratori **NON RICADE** in aree interessate da vincoli paesaggistici. Le interferenze riguardano alcuni tratti di cavidotto che **RICADONO** in:

- Buffer 150m - Fiumi, Torrenti e corsi d’acqua art.142 lett.c del D.Lgs 42/2004
- Territori coperti da Boschi e Foreste art.142 lett.g del D.Lgs 42/2004
- Aree tutelate per legge – art.134, lett.c del D.Lgs 42/2004

5. DESCRIZIONE GENERALE DEL PROGETTO

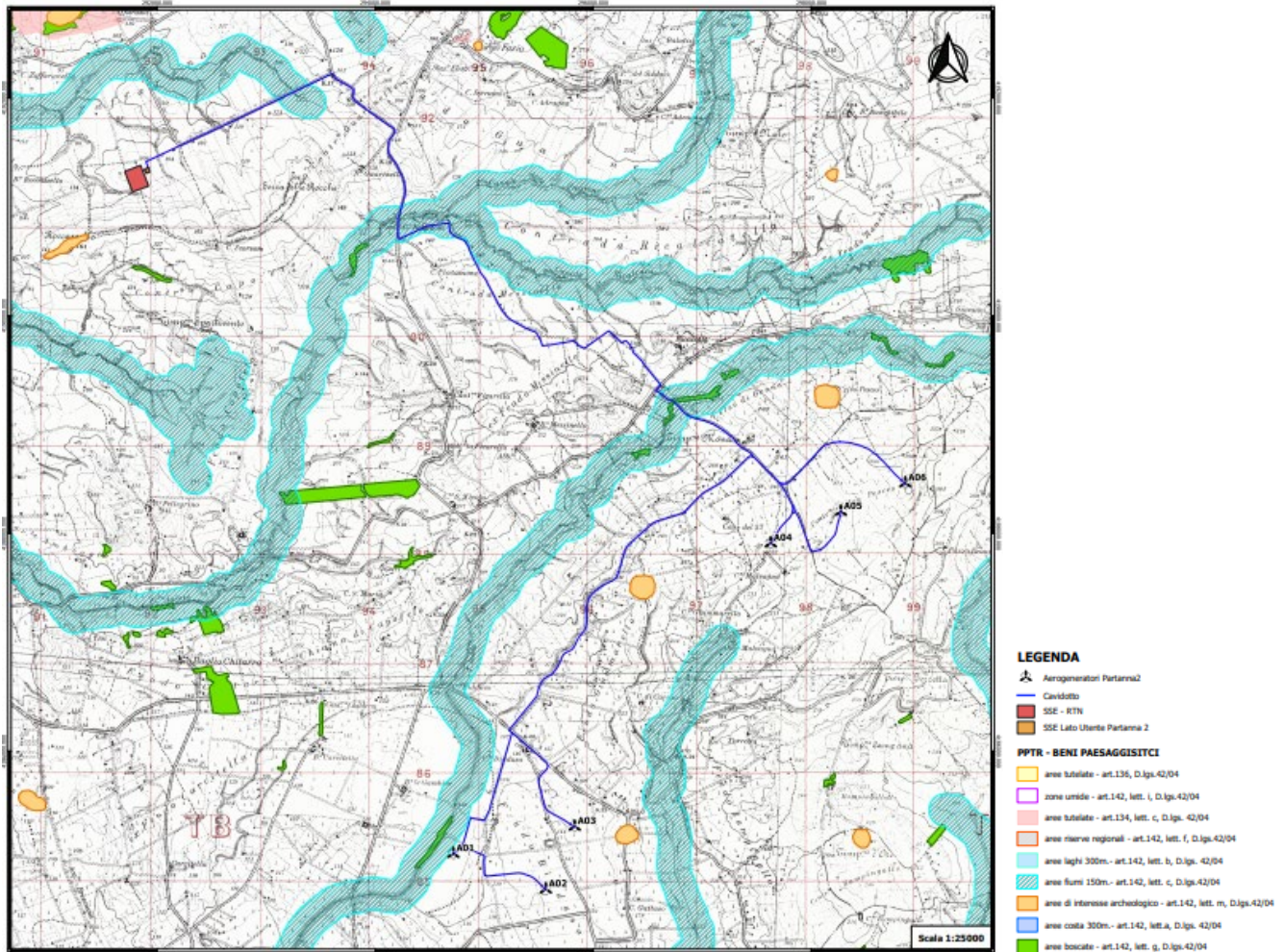
Il sito oggetto dello studio è situato in provincia di Trapani (TP), nei comuni di Marsala, Mazara del Vallo e Salemi.

L’area di progetto su cui verrà realizzato il parco eolico è caratterizzata da orografia tipica delle zone collinari della zona, priva di complicazioni eccessive e con un’altezza media compresa tra 126 e 295 metri sul livello del mare.

PROGETTAZIONE:



EGM PROJECT SRL - Via Vincenzo Verrastro - 15/A- 85100 Potenza
info@egmproject.it - egmproject@pec.it



PROPONENTE:

AEI WIND
PROJECT IV S.R.L.

P.I. 16805241003
Via Vincenzo Bellini,
22 00198 Roma

“Progetto di realizzazione di un parco eolico della potenza di 39.6 MW denominato “CE PARTANNA II” situato nei comuni di Marsala, Mazara del Vallo e Salemi, in provincia di Trapani (TP)”

Relazione Tecnica generale

DATA:

MARZO 2023

Pag. 32 di 98

Attualmente il sito presenta un uso del suolo principalmente agricolo. La copertura vegetale arborea è scarsa, quindi l'area in esame è caratterizzata da una rugosità media, caratteristica favorevole allo sfruttamento del vento.

Le turbine eoliche saranno posizionate in modo omogeneo, in direzione perpendicolare al vento prevalente N-NW.

Per effettuare una localizzazione univoca dei terreni sui quali insiste il parco eolico, di seguito si riportano le cartografie riguardanti:

- sovrapposizione del campo eolico su ortofoto (figura 14);
- sovrapposizione del campo eolico su catastale (figura 15);
- sovrapposizione del campo eolico su CTR (figura 16);
- sovrapposizione del campo eolico su IGM (figura 17).



Figura 15 - Inquadramento area campo fotovoltaico su base ortofoto

PROGETTAZIONE:



EGM PROJECT SRL - Via Vincenzo Verrastro - 15/A- 85100 Potenza
info@egmproject.it - egmproject@pec.it

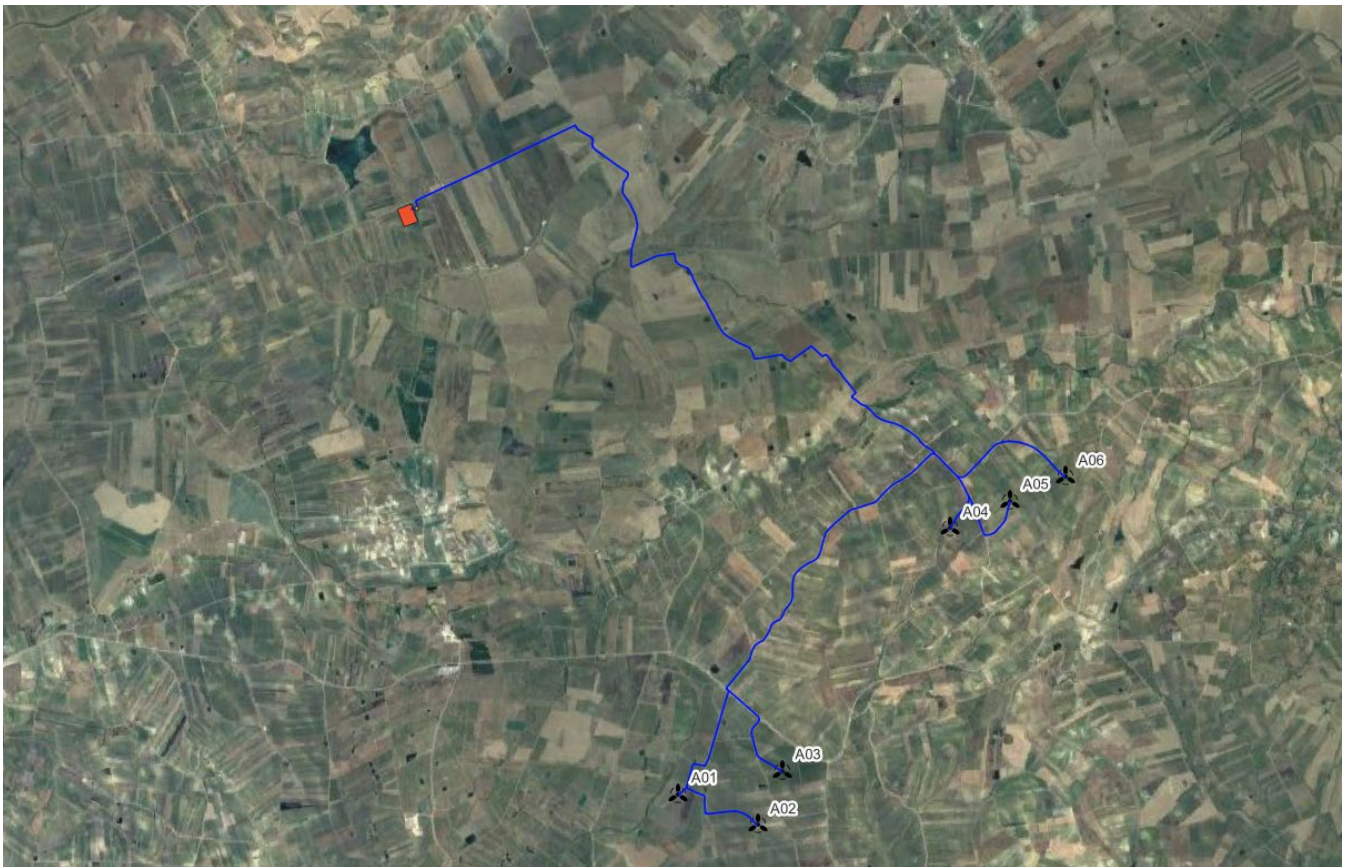

PROPONENTE:

AEI WIND
PROJECT IV S.R.L.

P.I. 16805241003
Via Vincenzo Bellini,
22 00198 Roma

“Progetto di realizzazione di un parco eolico della potenza di 39.6 MW denominato “CE PARTANNA II” situato nei comuni di Marsala, Mazara del Vallo e Salemi, in provincia di Trapani (TP)”

DATA:

MARZO 2023

Pag. 33 di 98

Relazione Tecnica generale



Figura 16 - Inquadramento area campo fotovoltaico su catastale

PROGETTAZIONE:



EGM PROJECT SRL - Via Vincenzo Verrastro - 15/A- 85100 Potenza
info@egmproject.it - egmproject@pec.it

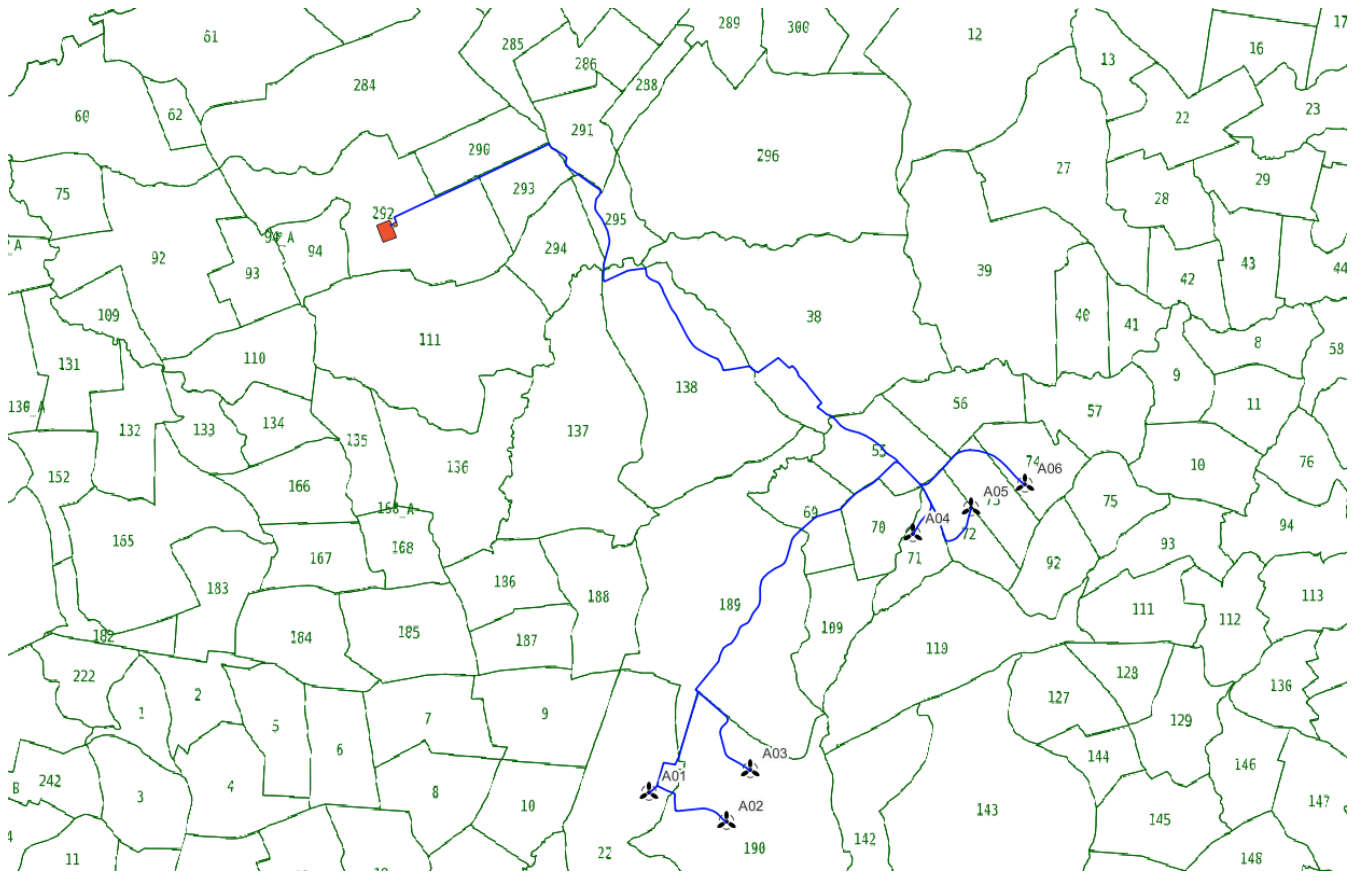

PROPONENTE:

AEI WIND
PROJECT IV S.R.L.

P.I. 16805241003
Via Vincenzo Bellini,
22 00198 Roma

“Progetto di realizzazione di un parco eolico della potenza di 39.6 MW denominato “CE PARTANNA II” situato nei comuni di Marsala, Mazara del Vallo e Salemi, in provincia di Trapani (TP)”

DATA:

MARZO 2023

Pag. 34 di 98

Relazione Tecnica generale



Figura 17 - Inquadramento area campo e sottostazione su CTR

PROGETTAZIONE:



EGM PROJECT SRL - Via Vincenzo Verrastro - 15/A- 85100 Potenza
info@egmproject.it - egmproject@pec.it

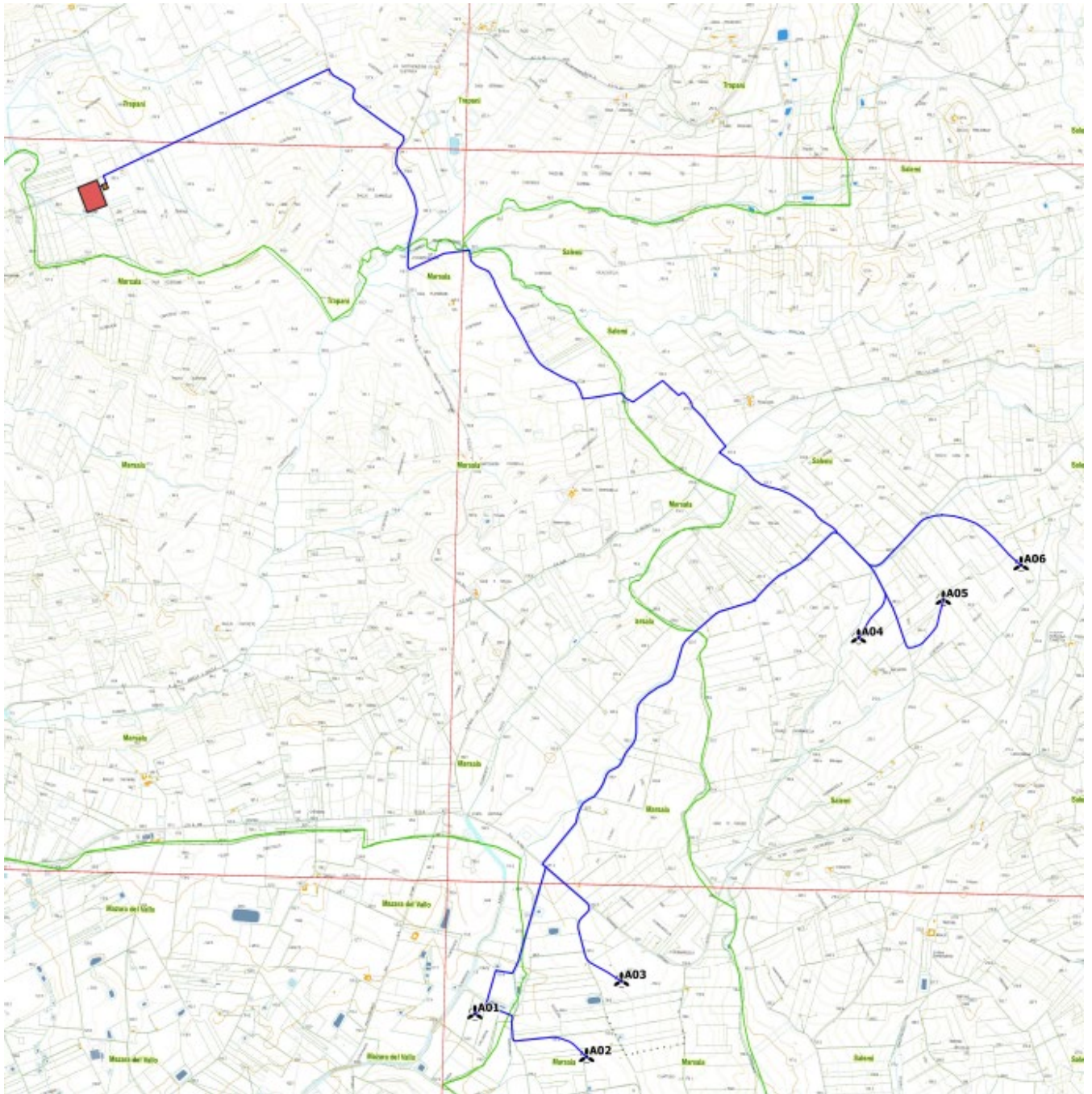

PROPONENTE:



“Progetto di realizzazione di un parco eolico della potenza di 39.6 MW denominato “CE PARTANNA II” situato nei comuni di Marsala, Mazara del Vallo e Salemi, in provincia di Trapani (TP)”

DATA:
MARZO 2023
Pag. 35 di 98

Relazione Tecnica generale



Figura 18 - Inquadramento area campo e sottostazione su IGM

Il parco eolico per la produzione di energia elettrica oggetto di studio avrà le seguenti caratteristiche:

- potenza installata totale: 39.6 MW;
- potenza della singola turbina: 6.6 MW;
- n. 6 turbine;
- n. 1 “Cabina di trasformazione Utente 30kV/36kV”;
- n. 1 SSE Lato Utente “Partanna 2”.

I fogli e le particelle interessati dall’installazione dei nuovi aerogeneratori sono sintetizzati nella Tabella seguente e rappresentati in dettaglio nelle successive immagini.

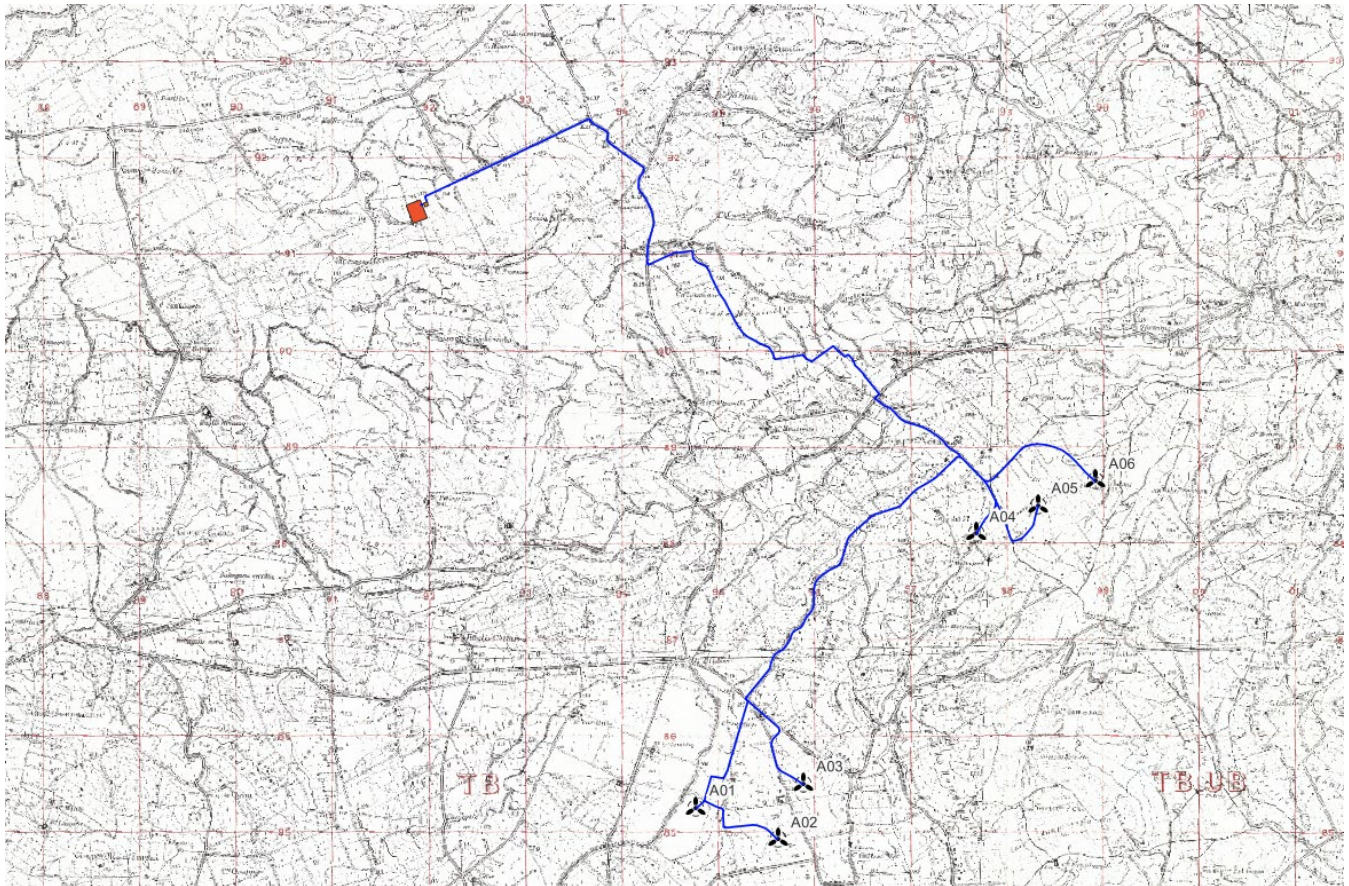
Aerogeneratore	Foglio	Particella
A01	22	479
A02	190	455
A03	190	215
A04	71	791
A05	72	15
A06	74	41

Tabella 1 – Fogli e particelle aerogeneratori

PROGETTAZIONE:



EGM PROJECT SRL - Via Vincenzo Verrastro - 15/A- 85100 Potenza
info@egmproject.it - egmproject@pec.it



PROPONENTE:

AEI WIND
PROJECT IV S.R.L.

P.I. 16805241003
Via Vincenzo Bellini,
22 00198 Roma

“Progetto di realizzazione di un parco eolico della potenza di 39.6 MW denominato “CE PARTANNA II” situato nei comuni di Marsala, Mazara del Vallo e Salemi, in provincia di Trapani (TP)”

DATA:

MARZO 2023

Pag. 36 di 98

Relazione Tecnica generale



Figura 19 - Inquadramento particellare WTG 01

PROGETTAZIONE:



EGM PROJECT SRL - Via Vincenzo Verrastro - 15/A- 85100 Potenza
info@egmproject.it - egmproject@pec.it

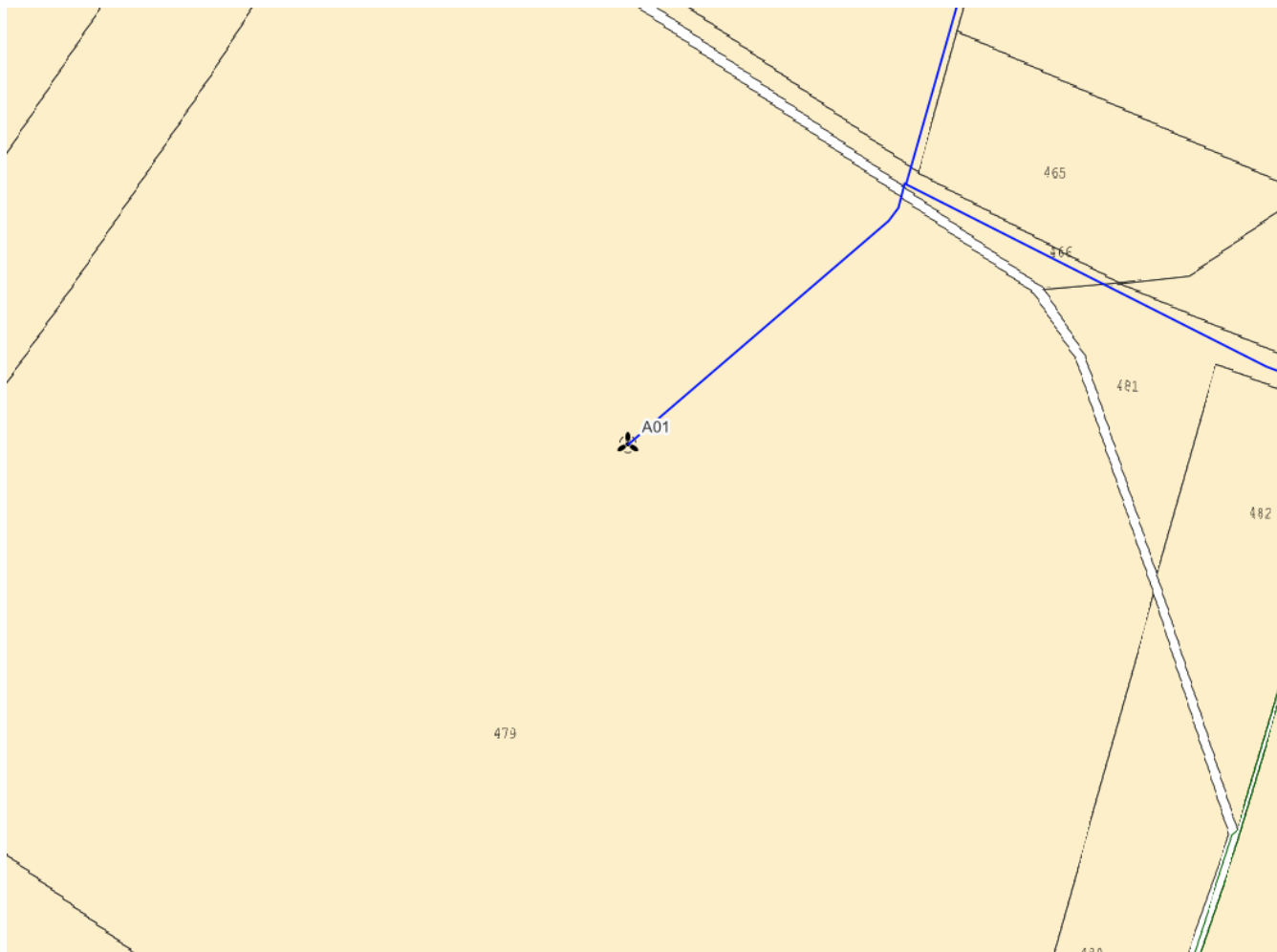

PROPONENTE:

AEI WIND
PROJECT IV S.R.L.

P.I. 16805241003
Via Vincenzo Bellini,
22 00198 Roma

“Progetto di realizzazione di un parco eolico della potenza di 39.6 MW denominato “CE PARTANNA II” situato nei comuni di Marsala, Mazara del Vallo e Salemi, in provincia di Trapani (TP)”

DATA:

MARZO 2023

Pag. 37 di 98

Relazione Tecnica generale



Figura 20 - Inquadramento particellare WTG 02

PROGETTAZIONE:



EGM PROJECT SRL - Via Vincenzo Verrastro - 15/A- 85100 Potenza
info@egmproject.it - egmproject@pec.it

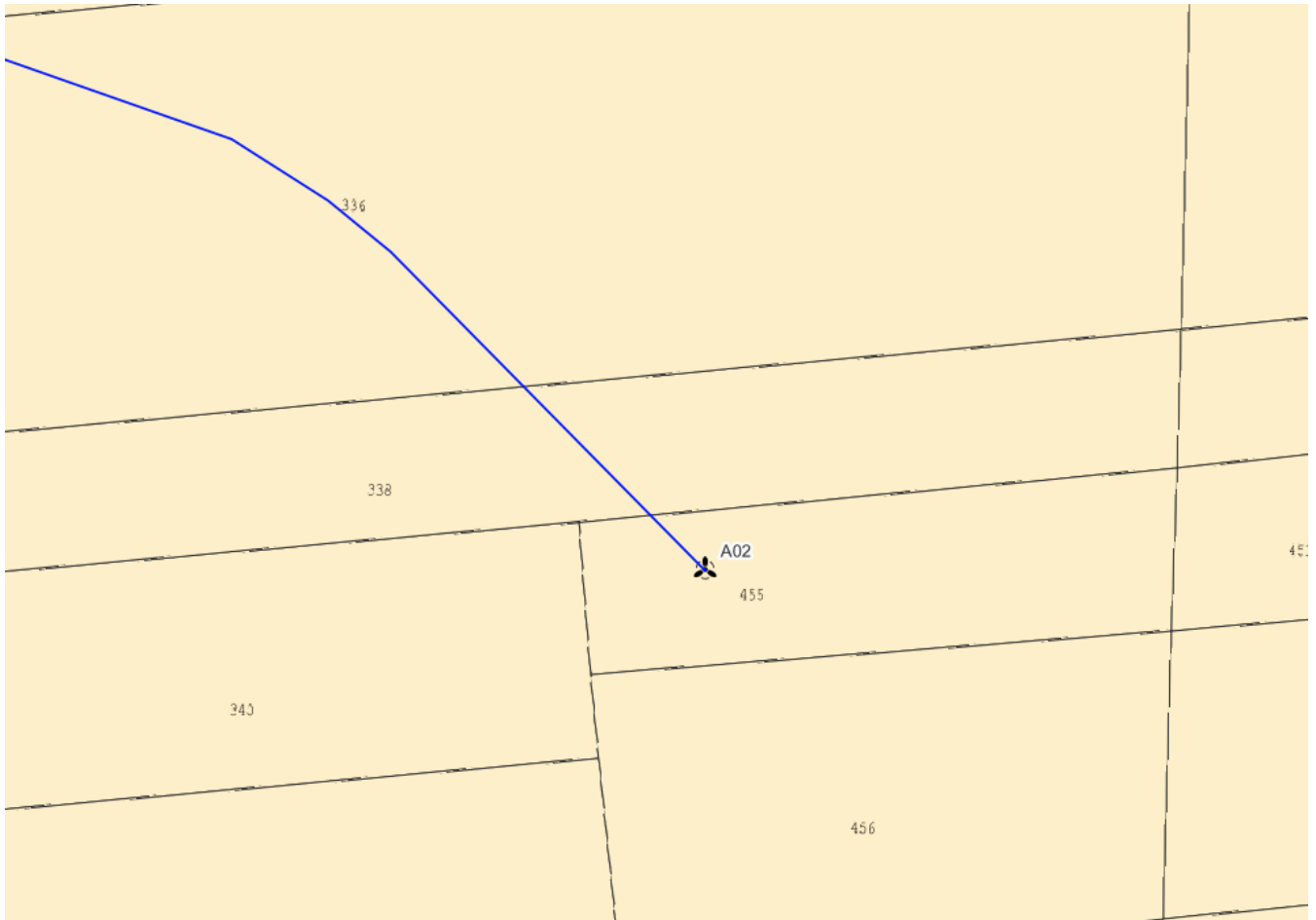

PROPONENTE:

AEI WIND
PROJECT IV S.R.L.

P.I. 16805241003
Via Vincenzo Bellini,
22 00198 Roma

“Progetto di realizzazione di un parco eolico della potenza di 39.6 MW denominato “CE PARTANNA II” situato nei comuni di Marsala, Mazara del Vallo e Salemi, in provincia di Trapani (TP)”

DATA:

MARZO 2023

Pag. 38 di 98

Relazione Tecnica generale



Figura 21 - Inquadramento particellare WTG 03

PROGETTAZIONE:



EGM PROJECT SRL - Via Vincenzo Verrastro - 15/A- 85100 Potenza
info@egmproject.it - egmproject@pec.it

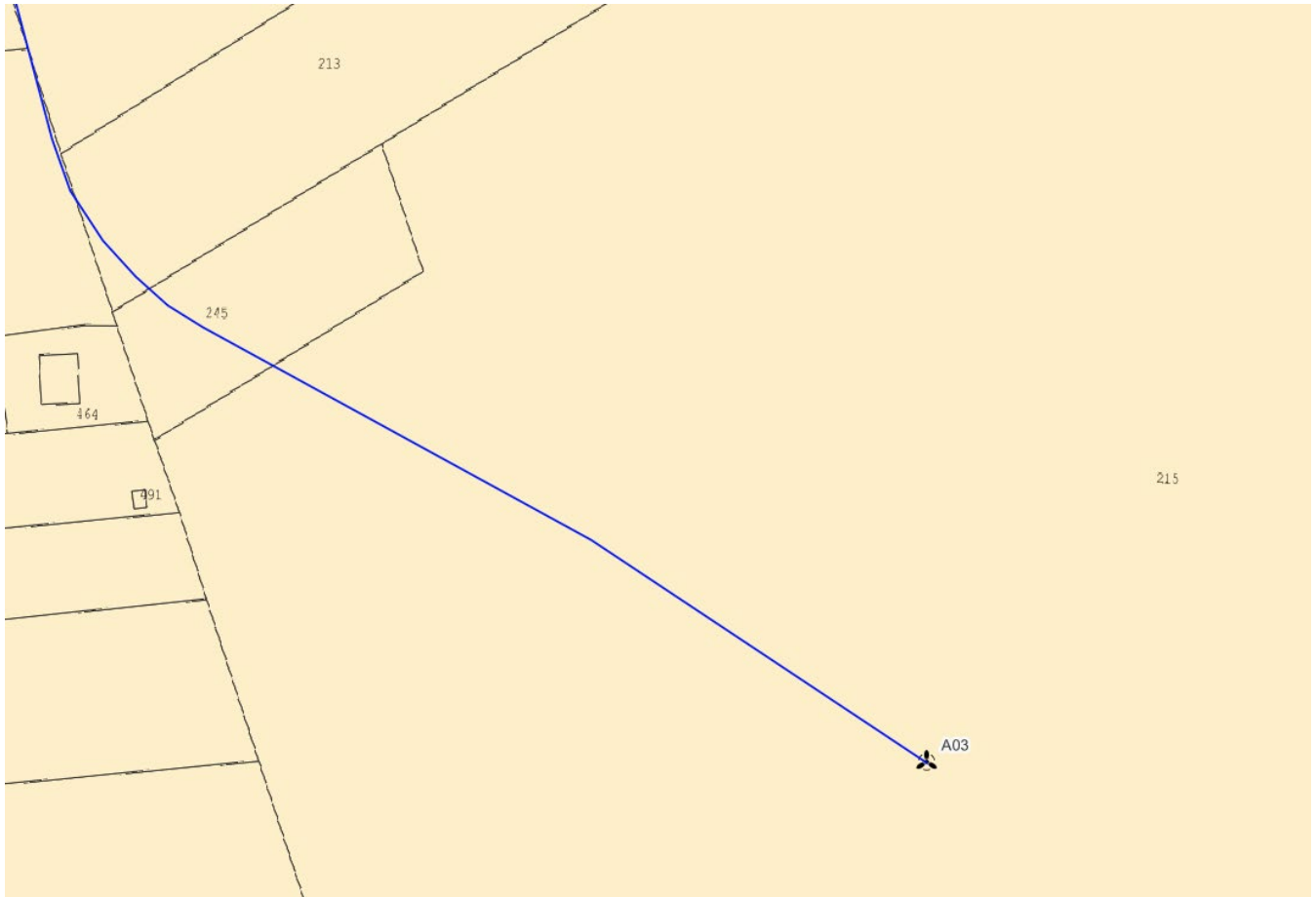

PROPONENTE:

AEI WIND
PROJECT IV S.R.L.

P.I. 16805241003
Via Vincenzo Bellini,
22 00198 Roma

“Progetto di realizzazione di un parco eolico della potenza di 39.6 MW denominato “CE PARTANNA II” situato nei comuni di Marsala, Mazara del Vallo e Salemi, in provincia di Trapani (TP)”

DATA:

MARZO 2023

Pag. 39 di 98

Relazione Tecnica generale



Figura 22 - Inquadrimento particellare WTG 04

PROGETTAZIONE:



EGM PROJECT SRL - Via Vincenzo Verrastro - 15/A- 85100 Potenza
info@egmproject.it - egmproject@pec.it

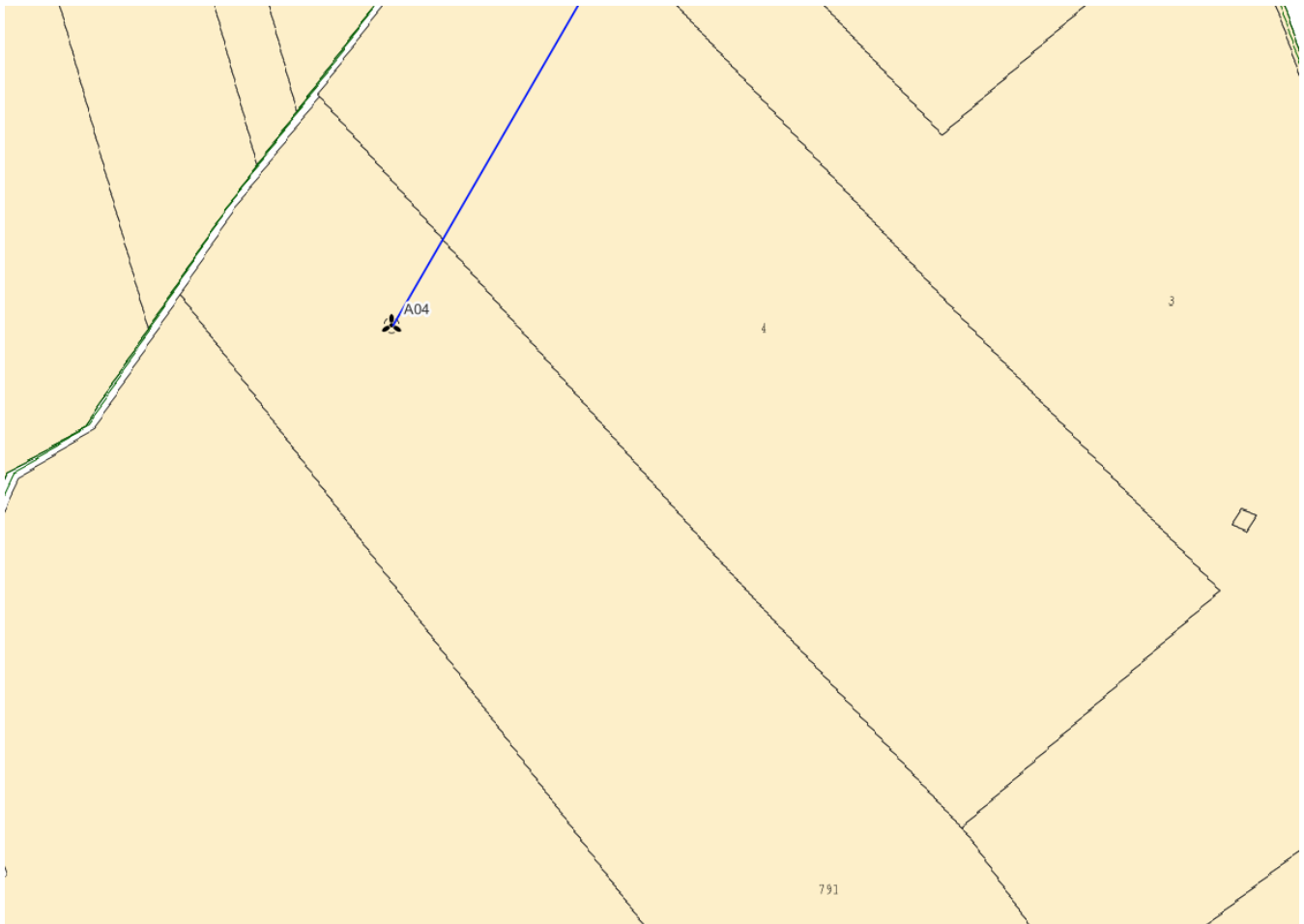

PROPONENTE:

AEI WIND
PROJECT IV S.R.L.

P.I. 16805241003
Via Vincenzo Bellini,
22 00198 Roma

“Progetto di realizzazione di un parco eolico della potenza di 39.6 MW denominato “CE PARTANNA II” situato nei comuni di Marsala, Mazara del Vallo e Salemi, in provincia di Trapani (TP)”

DATA:

MARZO 2023

Pag. 40 di 98

Relazione Tecnica generale





Figura 23 - Inquadramento particellare WTG 05

PROGETTAZIONE:

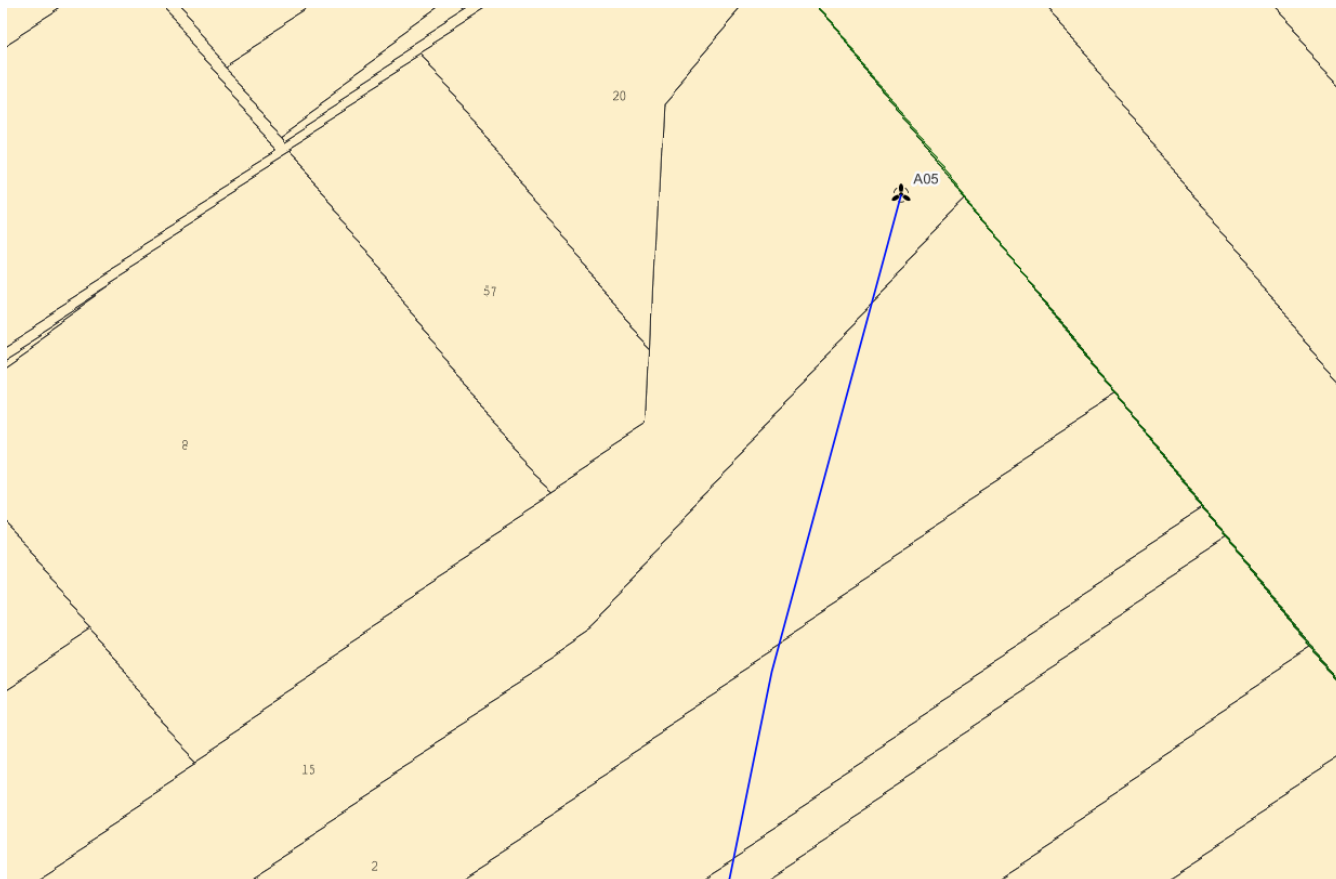

EGM PROJECT SRL - Via Vincenzo Verrastro - 15/A- 85100 Potenza
info@egmproject.it - egmproject@pec.it



<p>PROPONENTE:</p>  <p>AEI WIND PROJECT IV S.R.L. P.I. 16805241003 Via Vincenzo Bellini, 22 00198 Roma</p>	<p>“Progetto di realizzazione di un parco eolico della potenza di 39.6 MW denominato “CE PARTANNA II” situato nei comuni di Marsala, Mazara del Vallo e Salemi, in provincia di Trapani (TP)”</p> <p>Relazione Tecnica generale</p>	<p>DATA: MARZO 2023 Pag. 41 di 98</p>
--------------------------------------------------------------------------------------------------------------------------------------------------------------------------------------------------------------------	---------------------------------------------------------------------------------------------------------------------------------------------------------------------------------------------------------------------------------------------------	-------------------------------------------------------------



Figura 24 - Inquadramento particellare WTG 06

5.1 Iniziativa

Con la realizzazione dell’impianto, denominato “CE PARTANNA II”, si intende conseguire un significativo risparmio energetico, mediante il ricorso alla fonte energetica rinnovabile rappresentata dal vento, tale tecnologia nasce dall’esigenza di coniugare:

- ✓ la compatibilità con esigenze paesaggistiche e di tutela ambientale;
- ✓ nessun inquinamento acustico;
- ✓ un risparmio di combustibile fossile;
- ✓ una produzione di energia elettrica senza emissioni di sostanze inquinanti.

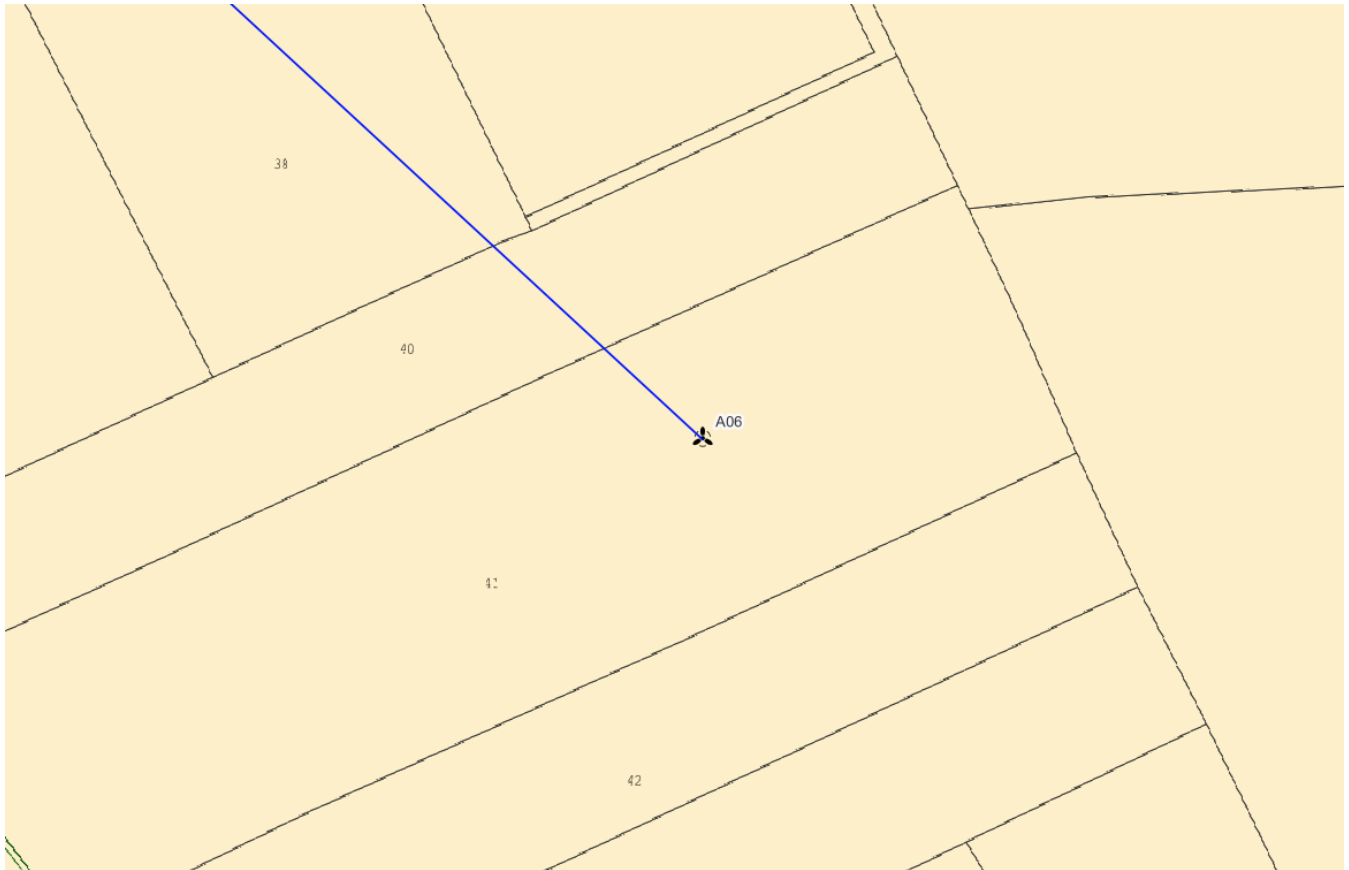
Il progetto mira a contribuire al soddisfacimento delle esigenze di “Energia Verde” e allo “Sviluppo Sostenibile” invocate dal Protocollo di Kyoto, dalla Conferenza sul clima e l’ambiente di Copenaghen 2009 e dalla Conferenza sul clima di Parigi del 2015.

5.2 Attenzione per l’ambiente

Ad oggi, la produzione di energia elettrica è per la quasi totalità proveniente da impianti termoelettrici che utilizzano combustibili sostanzialmente di origine fossile.

PROGETTAZIONE:



EGM PROJECT SRL - Via Vincenzo Verrastro - 15/A- 85100 Potenza
info@egmproject.it - egmproject@pec.it



<p>PROPONENTE:</p>  <p>AEI WIND PROJECT IV S.R.L. P.I. 16805241003 Via Vincenzo Bellini, 22 00198 Roma</p>	<p>“Progetto di realizzazione di un parco eolico della potenza di 39.6 MW denominato “CE PARTANNA II” situato nei comuni di Marsala, Mazara del Vallo e Salemi, in provincia di Trapani (TP)”</p> <p>Relazione Tecnica generale</p>	<p>DATA: MARZO 2023 Pag. 42 di 98</p>
--------------------------------------------------------------------------------------------------------------------------------------------------------------------------------------------------------------------	---------------------------------------------------------------------------------------------------------------------------------------------------------------------------------------------------------------------------------------------------	-------------------------------------------------------------

L'Italia non possiede riserve significative di fonti fossili, ma da esse ricava circa il 90% dell'energia che consuma, con una rilevante dipendenza dall'estero. I costi della bolletta energetica, già alti, per l'aumento della domanda internazionale rischiano di diventare insostenibili per la nostra economia con le sanzioni previste in caso di mancato rispetto degli impegni di Kyoto, Copenaghen e Parigi. La transizione verso un mix di fonti di energia e con un peso sempre maggiore di rinnovabili è, pertanto, strategica per un Paese come il nostro dove, tuttavia, le risorse idrauliche e geotermiche sono già sfruttate appieno.

Negli ultimi 10 anni grazie agli incentivi sulle fonti rinnovabili lo sviluppo delle energie verdi nel nostro paese ha subito un notevole incremento soprattutto nel fotovoltaico e nell'eolico, portando l'Italia tra i paesi più sviluppati dal punto di vista dell'innovazione energetica e ambientale.

La conclusione di detti incentivi ha frenato lo sviluppo soprattutto dell'eolico, creando notevoli problemi all'economia del settore.

La società proponente AEI WIND PROJECT IV S.R.L. con sede a Roma in Via Vincenzo Bellini n. 22 si pone come obiettivo di attuare la “grid parity” nell'eolico, grazie all'installazione di impianti di elevata potenza, nuovi aerogeneratori, che abbattano i costi fissi e rendano l'energia prodotta dell'eolico conveniente e sullo stesso livello delle energie prodotte dalle fonti fossili.

I Monti di Trapani, localizzati nel settore più occidentale della catena Siciliana, costituiscono un segmento della catena appennino-magrebide originatasi dalla sovrapposizione tettonica di vari corpi geologici carbonatici, carbonatico-silicoclastici e terrigeni di età Trias sup. – Miocene sup. con vergenza meridionale. Questi corpi derivano dalla deformazione di successioni di piattaforma carbonatica e carbonatico-pelagica individuate durante le fasi di distensione mesozoica. Le unità geometricamente più basse derivano, secondo i modelli strutturali più recenti, dalla deformazione dei terreni del Dominio Trapanese – Saccense a cui si sovrappongono le unità derivanti dalla deformazione del settore più occidentale del Dominio Panormide. Le unità geometricamente più alte derivano dalla deformazione di terreni cretaceo-neogenici scollati dal loro substrato mesozoico e riferiti alle unità Pre-Panormidi. Le unità tettoniche, impilate con geometrie di tipo ramp-flat sono affiancati da sistemi fuori sequenza retrovergenti originatesi per sistemi traspressivi verificatesi nel Pliocene medio- sup.

In base alle caratteristiche lito bio e sedimentologiche sono state riconosciute le seguenti successioni:

- 1) Successioni carbonatiche e silicoclastiche, meso-cenozoiche riferibili al Dominio Trapanese - Saccenze o Ibleo -Trapanese.
 - Calcari, calcari dolomitici e dolomie stromatolitiche e loferitiche (Trias sup-Lias) F.m Inici.
 - Calcilutiti e calcisiltiti marnose a liste e noduli di selce (Lias med-Dogger)
 - Calcari, calcari marnosi, Rosso ammonitici, marne, calcari marnosi silicizzati e radiolariti (eq. Fm. Giardini, Dogger-Malm)
 - Calcilutiti, calcisiltiti a noduli e liste di selce, marne e calcari marnosi “Lattimusa” (Fm. Chiaramonte, eq. Fm. Alcamo, Mb. Busambra, Titonico-Neocomiano)
 - Marne e calcilutiti marnose (Eq. Fm. Alcamo, Membro Hybla, Cretaceo med.)
 - Calcilutiti e calcisiltiti marnose a noduli e liste di selce “Scaglia Auct” (Cretaceo sup-Eocene)
 - Calcareniti, biocalcareniti e marne verdastre glauconifere (Fm. Calcareniti Corleone Miocene inf.)
 - Argille e marne grigie (Fm San. Cipirello, Serravalliano- Tortoniano med.)
- 2) successioni carbonatiche meso-cenozoiche riferibili al Dominio Panormide

PROGETTAZIONE:



EGM PROJECT SRL - Via Vincenzo Verrastro - 15/A- 85100 Potenza
info@egmproject.it - egmproject@pec.it



<p>PROPONENTE:</p>  <p>AEI WIND PROJECT IV S.R.L. P.I. 16805241003 Via Vincenzo Bellini, 22 00198 Roma</p>	<p>“Progetto di realizzazione di un parco eolico della potenza di 39.6 MW denominato “CE PARTANNA II” situato nei comuni di Marsala, Mazara del Vallo e Salemi, in provincia di Trapani (TP)”</p> <p>Relazione Tecnica generale</p>	<p>DATA: MARZO 2023 Pag. 43 di 98</p>
--------------------------------------------------------------------------------------------------------------------------------------------------------------------------------------------------------------------	---------------------------------------------------------------------------------------------------------------------------------------------------------------------------------------------------------------------------------------------------	-----------------------------------------------

- Dolomie e brecce dolomitiche (Trias sup).
- Calcari e calcari dolomitici stromatolitici e loferitici (Norico -Lias)
- Calcari nodulari ad ammoniti, calcari marnosi, marne varicolori e radiolariti (Dogger- Malm).
- Calcilutiti, calcareniti a noduli e liste di selce, brecce ad Ellipsactine, Alge e coralli, marne (Titonico – Cretaceo inf)
- Calcilutiti e calcilutiti marnose a noduli e selce a Calpionelle e marne ad aptici e radiolari (Cretaceo med.)
- Calciruditi e calcareniti coralgali, biolititi a lamellibranchi e gasteropodi, calcilutiti ad alche e foraminiferi (Cretaceo med. -sup.)
 - Calcilutiti e calcisiltiti, calcari marnosi e marne “Scaglie Auct.” (Creaceo sup.-Eocene).
 - Biocalcareni, biocalciruditi e calcareniti a luoghi glauconitiche “Mischio” (Miocene inf. – med.)
- argille, argille sabbiose e marne a foraminiferi planctonici (Langhiano- Tortoniano med.)
- 3) Successioni carbonatiche e silicoclastiche riferibili al Dominio Pre-panormide del Cretaceo al Miocene
 - Calcilutiti e calcilutiti marnose a noduli e liste di selce ad aptici, Belemniti radiolariti e foraminiferi (Eq. F. Hybla, Cretaceo inf.- med.)
 - Calcilutiti e calcisiltiti, calcari marnosi e Marne “Scaglia” (Cretaceo sup.- Eocene)
 - Argille, marne sabbiose, marne, calcari marnosi, arenarie e conglomerati quarzosi (Eocen sup.- Miocene inf.)
 - Biocalcareni e calciruditi “Mischio” (Miocene med. Inf.)
 - Argille, argille sabbiose e marne a foraminiferi planctonici (Fm. Marne di San Cipirello, Langhiano – Tortoniano med.)
- 4) depositi “tardogeni” distinti in successioni terrigene e carbonatiche del Miocene sup.- Pliocene inf. E successioni silicoclastiche – carbonatiche del Miocene sup.- Pliocene inf.
 - Argille sabbiose, arenarie, sabbie e conglomerati “Fm Terravecchia” Messiniano inf.- Tortoniano sup.)
 - Gessi, gessoareniti ed argille gessose (Messiniano)
 - Marne e calcari marnosi a foraminiferi planctonici “Trubi” (Pliocene inf.)

In particolare nell’area in studio sono state riscontrate le seguenti litologie definite nel progetto con le seguenti nomenclature e riscontrate in fase di rilevamento:

Depositi alluvionali attuali e recenti-

Costituiti da ciottoli poligenetici arrotondati immersi in matrice sabbioso argillosi. All’interno di questi depositi è ubicato l’aerogeneratore A04

Depositi fluviali

I depositi di ambiente fluviale e sono costituiti da ciottoli poligenetici arrotondati immersi in matrice sabbioso argillosi a spesso terrazzati.

Depositi di litorale

I depositi sono costituiti da conglomerati e calcari spesso a stratificazione incrociata con intercalazioni lenticolari di sabbie argillose. I depositi presentano una diversa diagenesi da poco cementati a cementati. All’interno di questi depositi è ubicato l’aerogeneratore A01

Depositi Argilloso marnosi - Pleistocene medio -inferiore

I depositi sono costituiti nella parte alta da argille e marne argillose grigio azzurre e marne passanti verso il basso a mane bianche e grigie.

Trubi

PROGETTAZIONE:



EGM PROJECT SRL - Via Vincenzo Verrastro - 15/A- 85100 Potenza
info@egmproject.it - egmproject@pec.it



PROPONENTE:

AEI WIND
PROJECT IV S.R.L.

P.I. 16805241003
Via Vincenzo Bellini,
22 00198 Roma

“Progetto di realizzazione di un parco eolico della potenza di 39.6 MW denominato “CE PARTANNA II” situato nei comuni di Marsala, Mazara del Vallo e Salemi, in provincia di Trapani (TP)”

DATA:

MARZO 2023

Pag. 44 di 98

Relazione Tecnica generale

Costituiti da una alternanza di marne bianche grigie. All'interno di questi depositi sono ubicati gli aerogeneratori A02 e A03.

Arenarie e sabbie giallastre

I depositi sono costituiti da una alternanza di arenarie, sabbie giallastre alternate con argille, conglomerati grossolani e livelli sabbiosi. All'interno di questi depositi sono ubicati gli aerogeneratori A05 e A06.



Figura 25 - Stralcio della Carta Geologica.

Lo studio dei caratteri geomorfologici è stato condotto su un'area relativamente ampia tale da mettere in evidenza i processi morfoevolutivi che si instaurano sui versanti interessati dalle opere in progetto. L'evoluzione geomorfologica dell'area rappresenta il risultato di diversi fattori quali le caratteristiche litologiche, l'assetto dei terreni e l'azione modellatrice delle acque.

PROGETTAZIONE:

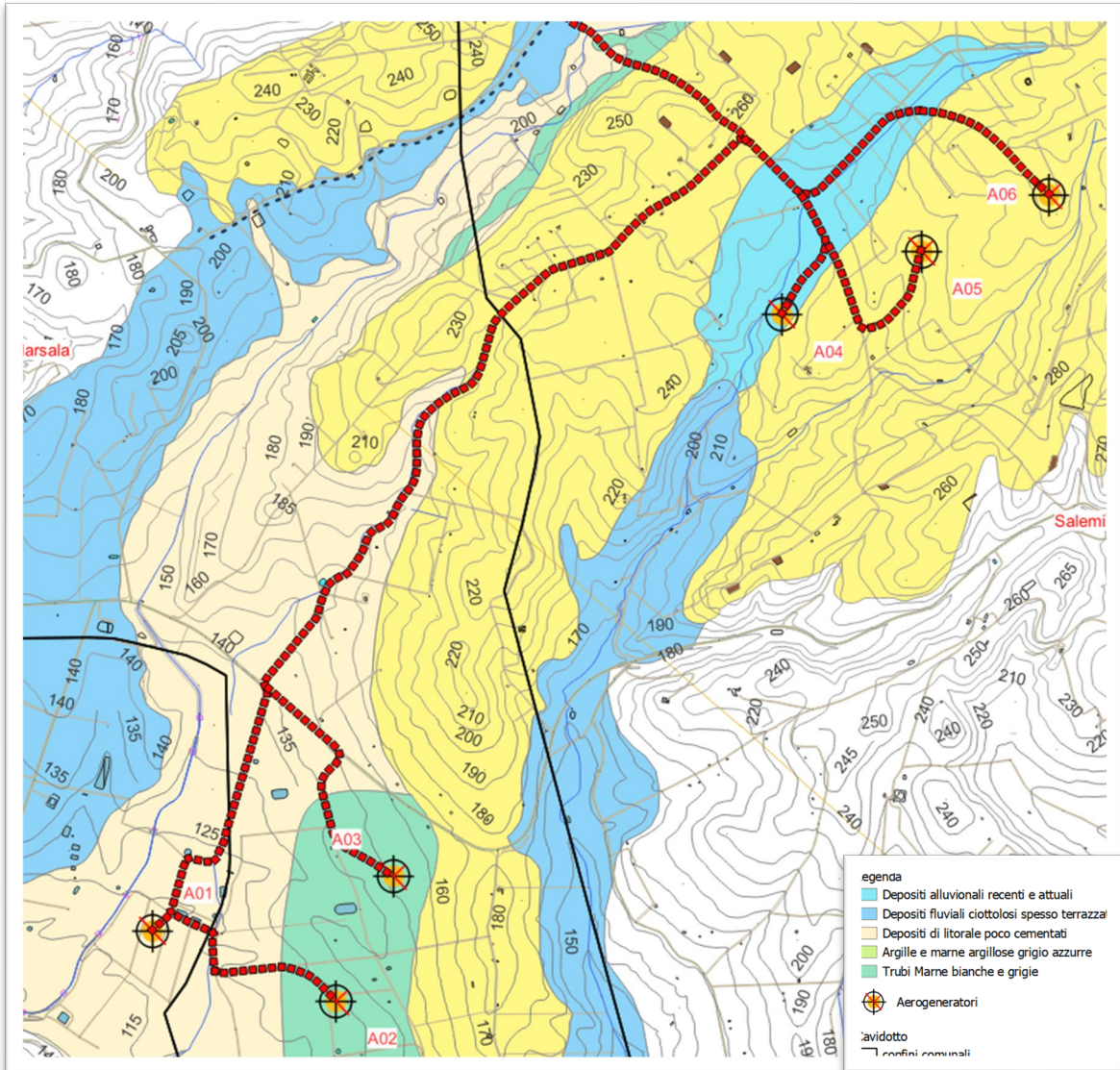

EGM PROJECT SRL - Via Vincenzo Verrastro - 15/A- 85100 Potenza
info@egmproject.it - egmproject@pec.it



<p>PROPONENTE:</p>  <p>AEI WIND PROJECT IV S.R.L. P.I. 16805241003 Via Vincenzo Bellini, 22 00198 Roma</p>	<p>“Progetto di realizzazione di un parco eolico della potenza di 39.6 MW denominato “CE PARTANNA II” situato nei comuni di Marsala, Mazara del Vallo e Salemi, in provincia di Trapani (TP)”</p> <p>Relazione Tecnica generale</p>	<p>DATA: MARZO 2023 Pag. 45 di 98</p>
-------------------------------------------------------------------------------------------------------------------------------------------------------------------------------------------------------------	---------------------------------------------------------------------------------------------------------------------------------------------------------------------------------------------------------------------------------------------------	-----------------------------------------------

Dal punto di vista geomorfologico, il parco verrà realizzato in una area caratterizzata da una morfologia collinare con forme blande e sub pianeggiate legate alla presenza in affioramento dei depositi pliocenici, a luoghi ricoperti da depositi alluvionali recenti e da depositi di litorale. Altimetricamente il paesaggio è caratterizzato da quote comprese tra i 130 e 300 m s.l.m. e le pendenze medie sono comprese tra i 2 e 8%. A Sud-Est del sito in esame si sviluppano una direttrice idrografica principale denominata *fiumara Mazara* che assume in questa porzione di territorio un andamento meandriforme e sfocia a sud in corrispondenza dell'abitato di Mazara del Vallo. Questa viene alimentata dal torrente Iudeo e dal torrente Buccari che bordano l'area parco e si congiungono nella porzione a sud ovest dando origine alla Fiumara Mazara.

Il parco eolico verrà realizzato su due aree la prima in cui è prevista l'installazione degli aerogeneratori A01, A02 e A03 è ubicata in località ex Feudo Biddusa, si tratta di un'area subpianeggiante con quote comprese tra 130 e 150 m.s.l.m. L'area risulta essere stabile e su di essa non sono stati riconosciuti morfotipi riconducibili a fenomeni gravitativi in atto o potenzialmente attivi.

La seconda che dista circa 3.5 Km dalla precedente in direzione nord est e individuabile nelle località Case del 57 e Contrada Celso Pesce ed è caratterizzata da un paesaggio collinare compreso tra le quote di 255 e 300 m. I versanti hanno pendenze di 5-8° e non presentano segni di instabilità.

Nelle aree del progetto quindi non sono presenti criticità geologiche e geomorfologiche tali da comprometterne la realizzazione del parco eolico.

La provincia di Trapani ha un'estensione di 2.462 km² e rappresenta l'estrema punta occidentale della Sicilia. Le sue coste si affacciano sia sulla fascia tirrenica, con il Golfo di Castellammare e la punta di S. Vito lo Capo, che su quella occidentale e meridionale del Mar Mediterraneo.

Il territorio può essere schematicamente diviso tra una fascia occidentale prevalentemente pianeggiante, ed una fascia orientale di bassa e media collina, che assume qua e là connotazioni montane.

L'area che dalla estrema punta nord di Capo S. Vito si estende verso sud-ovest, è caratterizzata da una serie di promontori che si elevano isolati lungo la costa e delimitano piccole aree pianeggianti.

Sono questi, tra gli altri, i rilievi montuosi di Passo di Lupo e poi di Monte Sparagio, di Monte Cofano e del Monte di Erice. A sud di questa area il paesaggio si fa sempre meno movimentato e i rilievi lasciano posto ad una vasta area di pianura che interessa quasi la metà del territorio provinciale e che da Trapani si estende lungo i territori che da Paceco vanno fino a Campobello di Mazara e Castelvetrano.

Sul lato orientale della provincia, invece, la morfologia si fa più accidentata e le aree di pianura sono circonscritte da ampi promontori collinari di natura argillosa.

La zona più interna della provincia, compresa nel triangolo Segesta-Salemi-Calatafimi, è anche la più montuosa; da qui si originano i principali corsi d'acqua (il Birgi, il Mazaro, il Delia, il Modione) che scorrono poi lungo le pianure costiere. Le caratteristiche morfologiche appena citate determinano distinzioni marcate delle caratteristiche climatiche sui diversi comparti provinciali, di pianura e di collina-montagna.

Le produzioni agricole a marchio di origine/tutela del territorio preso in esame riguardano il comparto vitivinicolo e quello lattiero-caseario.

Dalla ricerca bibliografica effettuata, risulta che l'area, se analizzata nella sua interezza, è popolata (o, nel caso dei voltatili, anche frequentata) da un discreto numero di specie animali e vegetali.

La stessa area è al tempo stesso caratterizzata da una certa omogeneità di ambienti e di paesaggi, su superfici relativamente ampie e a notevoli distanze tra loro.

PROGETTAZIONE:



EGM PROJECT SRL - Via Vincenzo Verrastro - 15/A- 85100 Potenza
info@egmproject.it - egmproject@pec.it



<p>PROPONENTE:</p>  <p>AEI WIND PROJECT IV S.R.L. P.I. 16805241003 Via Vincenzo Bellini, 22 00198 Roma</p>	<p>“Progetto di realizzazione di un parco eolico della potenza di 39.6 MW denominato “CE PARTANNA II” situato nei comuni di Marsala, Mazara del Vallo e Salemi, in provincia di Trapani (TP)”</p> <p>Relazione Tecnica generale</p>	<p>DATA: MARZO 2023 Pag. 46 di 98</p>
--------------------------------------------------------------------------------------------------------------------------------------------------------------------------------------------------------------------	---------------------------------------------------------------------------------------------------------------------------------------------------------------------------------------------------------------------------------------------------	-------------------------------------------------------------

Nello specifico, la zona in cui ricade l'intervento in progetto si presenta nel complesso piuttosto omogenea e destinata, di fatto, solo a vigneto da mosto e seminativo. Per quanto concerne l'avifauna, si ritiene che le opere in programma, per le loro stesse caratteristiche, non possano generare disturbi (né all'avifauna migratrice né su quella stanziale), e che l'elevata distanza tra le torri potrà ridurre al minimo gli eventuali impatti negativi. Per quanto concerne le specie non volatili, date le limitatissime superfici occupate dall'opera in fase di esercizio, si ritiene che l'intervento non possa produrre alcun impatto.

L'attuale clima acustico nell'area di studio è caratterizzato da infrastrutture viarie (Strada Statale 188, Strada Provinciale 69) e dalla presenza di alcuni parchi eolici esistenti.

Nell'intorno dell'area del parco sono stati individuati diverse tipologie di ricettori presenti in prossimità da ogni singolo aerogeneratore, conducendo una campagna di rilievi fonometrici diurni e notturni presso n° 3 punti di misura ritenuti rappresentativi del clima acustico dell'area.

Prima dell'inizio della campagna di misure sono state acquisite tutte le informazioni utili a definire il metodo, i tempi e le posizioni di misura più idonee considerando la presenza di ricettori o di sorgenti specifiche che contribuissero al livello di rumore dell'area.

In particolare, l'individuazione dei punti di misura è scaturita dall'indagine conoscitiva preliminare e finalizzata all'individuazione delle diverse tipologie di ricettori presenti in prossimità degli aerogeneratori.

ID	CATEGORIA CATASTALE RICETTORE	RIFERIMENTO CATASTALE
R2	Categoria A04	Salemi - Foglio 74 - particella 134
R6	Categoria A04	Salemi - Foglio 70 - particella 86
R7	Categoria A04	Salemi - Foglio 109 - particella 91
R12	Categoria A04	Mazara del Vallo - Foglio 10 - particella 311 sub 8
RC14	Categoria A04	Marsala - Foglio 190 - particella 464
RC15	Categoria A04	Salemi - Foglio 69 - particella 202

Tabella 2 - Ricettori

Al fine di caratterizzare il clima acustico Ante Operam dell'area oggetto di studio, è stata condotta una campagna di rilievi fonometrici diurni e notturni presso n° 3 punti di misura ritenuti rappresentativi del clima acustico dell'area e ubicati in prossimità dei ricettori R2, R6 ed R12.

Si precisa che, ai fini della definizione del clima acustico ante operam, per analogia del contesto acustico in cui risultano inseriti, l'esito dei rilievi fonometrici eseguiti è stato esteso anche ai ricettori R7 ed RC15 (punto di misura P2) e al ricettore RC14 (punto di misura P1).

I rilievi sono stati effettuati in pieno campo acustico, pertanto la rumorosità risente di tutti i fenomeni acustici presenti nell'area esaminata ed in condizioni meteorologiche normali, ossia in assenza di precipitazioni atmosferiche e con una velocità del vento inferiore ai 5 m/s.

Nella seguente tabella, si riassumono i risultati delle misurazioni effettuate, sia per il periodo diurno che per il periodo notturno:

PROGETTAZIONE:



EGM PROJECT SRL - Via Vincenzo Verrastro - 15/A- 85100 Potenza
info@egmproject.it - egmproject@pec.it



<p>PROPONENTE:</p>  <p>AEI WIND PROJECT IV S.R.L. P.I. 16805241003 Via Vincenzo Bellini, 22 00198 Roma</p>	<p>“Progetto di realizzazione di un parco eolico della potenza di 39.6 MW denominato “CE PARTANNA II” situato nei comuni di Marsala, Mazara del Vallo e Salemi, in provincia di Trapani (TP)”</p> <p>Relazione Tecnica generale</p>	<p>DATA: MARZO 2023 Pag. 47 di 98</p>
-------------------------------------------------------------------------------------------------------------------------------------------------------------------------------------------------------------	---------------------------------------------------------------------------------------------------------------------------------------------------------------------------------------------------------------------------------------------------	-----------------------------------------------

PUNTO DI MISURA	PERIODO DI RIFERIMENTO	Tempo di Misura (min)	Leq dB(A)	Leq dB(A) ¹
P1 (Ricettore R12)	Diurno	10,00	50,8	51,0
	Notturmo	10,00	32,0	32,0
P2 (Ricettore R6)	Diurno	10,00	51,3	51,5
	Notturmo	10,00	39,6	39,5
P3 (Ricettore R2)	Diurno	10,00	30,6	30,5
	Notturmo	10,00	29,8	30,0

¹ Valori arrotondati a 0,5 dB come previsto dall'allegato B al D.M. 16/03/1998

Tabella 3 - Risultati dei rilievi effettuati

Il Decreto del Presidente del Consiglio dei Ministri 14 novembre 1997 rappresenta la norma di riferimento in materia dei limiti di rumorosità per le sorgenti sonore fisse, sia in relazione ai valori limiti assoluti, riferiti all'ambiente esterno, sia a quelli differenziali, riferiti all'ambiente abitativo interno. I valori assoluti indicano il valore limite di rumorosità per l'ambiente esterno, in relazione a quanto disposto dalla classificazione acustica del territorio comunale, e sono verificati attraverso la misura del livello continuo equivalente di pressione sonora L_{Aeq} nel periodo di riferimento diurno e/o notturno. I limiti assoluti sono distinti in emissione, immissione, attenzione e qualità.

Il D.P.C.M. del 14 novembre 1997, individua le classi di destinazione d'uso del territorio comunale dalla I alla VI, determinando per ognuna i valori limiti di emissione, di immissione, di attenzione e di qualità.

Il suddetto Decreto prevede che i Comuni suddividano il territorio in classi di destinazione d'uso, per le quali siano fissati i rispettivi limiti massimi dei livelli sonori equivalenti.

Valori limite di immissione - L_{eq} in dB(A) (art. 6 DPCM 1.03.1991)		
Zonizzazione	Limite diurno L_{eq} dB (A)	Limite notturno L_{eq} dB (A)
Tutto il territorio nazionale	70	60
Zona A (D.M. 1444/68)	65	55
Zona B (D.M. 1444/68)	60	50
Zona esclusivamente industriale	70	70

Tabella 4 - Valori limite di immissione

In particolare, il limite di legge previsto per l'area in esame, utilizzando come riferimento i valori limite di immissione di cui all'art. 6 DPCM 01.03.1991 validi per "Tutto il territorio nazionale", è pari a 70 dB (A) per il periodo di riferimento diurno e 60 dB (A) per il periodo di riferimento notturno.

Alla luce delle simulazioni effettuate per le diverse fasi di realizzazione dell'impianto eolico che hanno considerato i ricettori segnalati dalla Committenza, si evince che per il periodo di riferimento diurno in cui verranno realizzate le attività di cantiere:

- ✓ **i limiti assoluti di immissione** di cui all'art. 6 DPCM 1.03.1991 validi per "Tutto il territorio nazionale" risultano sempre rispettati;
- ✓ **il limite differenziale diurno**, di cui all'art. 2, comma 2 del D.P.C.M. 1/03/1991 per i ricettori R2, R6, R7 e RC15 non è applicabile ai sensi dell'art. 4 del D.P.C.M. 14.11.97 in quanto, dalla

PROGETTAZIONE:



EGM PROJECT SRL - Via Vincenzo Verrastro - 15/A - 85100 Potenza
info@egmproject.it - egmproject@pec.it



<p>PROPONENTE:</p>  <p>AEI WIND PROJECT IV S.R.L. P.I. 16805241003 Via Vincenzo Bellini, 22 00198 Roma</p>	<p>“Progetto di realizzazione di un parco eolico della potenza di 39.6 MW denominato “CE PARTANNA II” situato nei comuni di Marsala, Mazara del Vallo e Salemi, in provincia di Trapani (TP)”</p> <p>Relazione Tecnica generale</p>	<p>DATA: MARZO 2023 Pag. 48 di 98</p>
--------------------------------------------------------------------------------------------------------------------------------------------------------------------------------------------------------------------	---------------------------------------------------------------------------------------------------------------------------------------------------------------------------------------------------------------------------------------------------	-------------------------------------------------------------

simulazione, il Livello Diurno Ambientale Totale interno “a finestre aperte” è risultato sempre inferiore a 50 dB(A);

- ✓ **il limite differenziale diurno**, di cui all’art. 2, comma 2 del D.P.C.M. 1/03/1991 per il solo ricettore RC14 non è rispettato per le fasi di cantiere 1 e 3 mentre per le fasi di cantiere 2 e 4 non è applicabile ai sensi dell’art. 4 del D.P.C.M. 14.11.97.

Si precisa che per il mancato rispetto del limite differenziale di cui all’art. 2, comma 2 del D.P.C.M. 1/03/1991 per il Ricettore RC14 potrà essere richiesta deroga al Comune di Marsala.

Si precisa, inoltre, che sarà assicurata la conformità dei macchinari utilizzati a quanto previsto dalla normativa della Unione europea e che si farà ricorso a tutte le misure necessarie a ridurre ulteriormente il disturbo.

Dallo studio effettuato per il Parco eolico ipotizzando una turbina modello SG 6.6-170 con un livello di potenza sonora emesso pari a LWA=106,0 dB(A) (scenario più gravoso) si evince che:

- ✓ **i limiti assoluti di immissione** di cui all’art. 6 DPCM 1.03.1991 validi per “Tutto il territorio nazionale” risultano sempre rispettati, sia per il periodo di riferimento diurno che notturno;
- ✓ **i limiti differenziali**, di cui all’art. 2, comma 2 del D.P.C.M. 1/03/1991, risultano sempre non applicabili sia per il periodo diurno che notturno ai sensi dell’art. 4 del D.P.C.M. 14.11.97.

Alla luce delle suddette considerazioni, è possibile concludere che il Parco eolico oggetto di studio sarà compatibile con il clima acustico dell’area interessata. Al fine di tutelare ulteriormente i ricettori individuati e di convalidare i risultati stimati dalla presente valutazione di impatto acustico, si ritiene opportuno procedere, in fase di avvio del Parco eolico, ad un monitoraggio Post Operam dei livelli di rumore generati dall’impianto stesso.

Qualora, in fase di collaudo, le previsioni si rivelassero non corrispondenti alle ipotesi di progetto e quindi i limiti normativi non fossero rispettati, si provvederà ad attenuare i livelli sonori prodotti mediante opportune soluzioni di bonifica acustica o di variazione dei regimi di funzionamento degli aerogeneratori al fine di rientrare nei limiti imposti.

6. DESCRIZIONE TECNICA DEI COMPONENTI DELL’IMPIANTO

6.1 Aerogeneratori

L'SG 6.6-170 è una nuova variante della piattaforma di prodotti Siemens Gamesa Onshore Geared di nuova generazione chiamata Siemens Gamesa 5.X, che si basa direttamente sulla variante SG 6.2-170. Con una nuova lama da 83,3 m, un riduttore aggiornato e un'ampia gamma di torri che include altezze del mozzo comprese tra 115 m e 155 m, l'SG 6.6-170 mira a diventare un nuovo punto di riferimento nel mercato per efficienza e redditività.

Le pale di un aerogeneratore sono fissate al mozzo e vi è un sistema di controllo che ne modifica costantemente l’orientamento rispetto alla direzione del vento, per offrire allo stesso sempre il medesimo profilo alare garantendo, indipendentemente dalla direzione del vento, un verso orario di rotazione.

PROGETTAZIONE:



EGM PROJECT SRL - Via Vincenzo Verrastro - 15/A- 85100 Potenza
info@egmproject.it - egmproject@pec.it



<p>PROPONENTE:</p>  <p>AEI WIND PROJECT IV S.R.L. P.I. 16805241003 Via Vincenzo Bellini, 22 00198 Roma</p>	<p>“Progetto di realizzazione di un parco eolico della potenza di 39.6 MW denominato “CE PARTANNA II” situato nei comuni di Marsala, Mazara del Vallo e Salemi, in provincia di Trapani (TP)”</p> <p>Relazione Tecnica generale</p>	<p>DATA: MARZO 2023 Pag. 49 di 98</p>
--------------------------------------------------------------------------------------------------------------------------------------------------------------------------------------------------------------------	---------------------------------------------------------------------------------------------------------------------------------------------------------------------------------------------------------------------------------------------------	-------------------------------------------------------------

L'aerogeneratore previsto per la realizzazione del parco eolico è la turbina da 6.6 MW della Siemes-Gamesa (SG 6.6-170 -MOD 6.6 MW).

Nella tabella che segue sono sintetizzate le principali caratteristiche dell'aerogeneratore previsto nel parco eolico CE PARTANNA II.

Altezza al Mozzo	135 m
Diametro Rotore	170 m
Lunghezza singola Pala	83,3 m
Area Spazzata	22,698 m ²
Numero Pale	3
Velocità di Rotazione Max a regime del Rotore	11.20 rpm
Potenza Nominale Turbina	6600 kW
Cut-Out	25 m/s
Cut-in	3 m/s
Posizione Baricentro della pala a partire dalla radice	27,76

Tabella 5 - Caratteristiche principali dell'aerogeneratore previsto nel parco eolico CE PARTANNA II.

- **Rotore-Navicella**

Il rotore è una costruzione a tre pale, montata sopravento rispetto alla torre. La potenza erogata è controllata dalla regolazione del passo e della richiesta di coppia. La velocità del rotore è variabile ed è progettata per massimizzare la potenza erogata mantenendo carichi e livello di rumorosità.

La gondola è stata progettata per un accesso sicuro a tutti i punti di servizio durante il servizio programmato. Inoltre, la navicella è stata progettata per garantire la presenza sicura dei tecnici di assistenza nella navicella durante le corse di prova di servizio con la turbina eolica in piena attività. Ciò consente un servizio di alta qualità della turbina eolica e fornisce condizioni ottimali per la risoluzione dei problemi.

- **Lame**

Le lame Siemens Gamesa 5.X sono costituite da infusione di fibra di vetro e componenti stampati pultrusi in carbonio. La struttura della pala utilizza gusci aerodinamici contenenti spar-cap incorporati, legati a due reti di taglio principali in resina epossidica-fibra di vetro/balsa/schiuma.

Le lame Siemens Gamesa 5.X utilizzano un design delle lame basato su profili alari proprietari SGRE.

- **Mozzo del rotore**

Il mozzo del rotore è fuso in ghisa sferoidale ed è montato sull'albero lento della trasmissione con un collegamento a flangia. Il mozzo è sufficientemente grande da fornire spazio ai tecnici dell'assistenza durante la manutenzione delle radici delle pale e dei cuscinetti del passo dall'interno della struttura.

- **Treno di trasmissione**

La trasmissione è un concetto di sospensione a 4 punti: albero principale con due cuscinetti principali e cambio con due bracci di reazione assemblati al telaio principale.

Il cambio è in posizione a sbalzo; il portatellitino del cambio è assemblato all'albero principale mediante a giunto bullonato a flangia e supporta il riduttore.

- **Albero principale**

L'albero principale a bassa velocità è forgiato e trasferisce la coppia del rotore al cambio e i momenti flettenti al telaio del letto tramite i cuscinetti di banco e gli alloggiamenti dei cuscinetti di banco.

PROGETTAZIONE:



EGM PROJECT SRL - Via Vincenzo Verrastro - 15/A- 85100 Potenza
info@egmproject.it - egmproject@pec.it



<p>PROPONENTE:</p>  <p>AEI WIND PROJECT IV S.R.L. P.I. 16805241003 Via Vincenzo Bellini, 22 00198 Roma</p>	<p align="center">“Progetto di realizzazione di un parco eolico della potenza di 39.6 MW denominato “CE PARTANNA II” situato nei comuni di Marsala, Mazara del Vallo e Salemi, in provincia di Trapani (TP)”</p> <p align="center">Relazione Tecnica generale</p>	<p>DATA: MARZO 2023 Pag. 50 di 98</p>
--------------------------------------------------------------------------------------------------------------------------------------------------------------------------------------------------------------------	---------------------------------------------------------------------------------------------------------------------------------------------------------------------------------------------------------------------------------------------------------------------------------	-----------------------------------------------

- **Cuscinetti principali**

L'albero lento della turbina eolica è supportato da due cuscinetti a rulli conici.

I cuscinetti sono a grasso lubrificato.

- **Riduttore**

Il riduttore è del tipo ad alta velocità a 3 stadi (2 epicicloidali + 1 parallelo).

- **Generatore**

Il generatore è un generatore asincrono trifase a doppia alimentazione con rotore avvolto, collegato ad un convertitore PWM di frequenza. Lo statore e il rotore del generatore sono entrambi costituiti da lamierini magnetici impilati e avvolgimenti formati.

Il generatore è raffreddato ad aria.

- **Freno meccanico**

Il freno meccanico è montato sul lato opposto alla trasmissione del cambio.

- **Sistema di imbardata**

Un telaio del letto in ghisa collega la trasmissione alla torre. Il cuscinetto di imbardata è un anello a ingranaggi esterni con un cuscinetto a frizione. Una serie di motoriduttori epicicloidali elettrici aziona l'imbardata.

- **Copertura della navicella**

Lo schermo meteorologico e l'alloggiamento attorno ai macchinari nella navicella sono realizzati con pannelli laminati rinforzati con fibra di vetro.

- **Torre**

La turbina eolica è montata di serie su una torre d'acciaio tubolare rastremata. Altre tecnologie di torri sono disponibili per altezze del mozzo più elevate. La torre ha salita interna e accesso diretto al sistema di imbardata e navicella. È dotata di pedane e illuminazione elettrica interna.

- **Controllore**

Il controller per turbine eoliche è un controller industriale basato su microprocessore. Il controllore è completo di quadro e dispositivi di protezione ed è autodiagnostico.

- **Convertitore**

Collegato direttamente al rotore, il convertitore di frequenza è un sistema di conversione 4Q back to back con 2 VSC in un collegamento CC comune.

Il Convertitore di Frequenza consente il funzionamento del generatore a velocità e tensione variabili, fornendo potenza a frequenza e tensione costanti al trasformatore MT.

- **SCADA**

L'aerogeneratore fornisce la connessione al sistema SGRE SCADA. Questo sistema offre il controllo remoto e una varietà di visualizzazioni di stato e report utili da un browser Web Internet standard.

Le viste di stato presentano informazioni tra cui dati elettrici e meccanici, stato operativo e di guasto, dati meteorologici e dati della stazione di rete.

- **Monitoraggio delle condizioni della turbina**

Oltre al sistema SCADA SGRE, la turbina eolica può essere dotata dell'esclusiva configurazione di monitoraggio delle condizioni SGRE. Questo sistema monitora il livello di vibrazione dei componenti principali e confronta gli spettri di vibrazione effettivi con una serie di spettri di riferimento stabiliti. Revisione dei risultati, analisi dettagliata e la riprogrammazione può essere eseguita utilizzando un browser web standard.

PROGETTAZIONE:



EGM PROJECT SRL - Via Vincenzo Verrastro - 15/A- 85100 Potenza
info@egmproject.it - egmproject@pec.it



<p>PROPONENTE:</p>  <p>AEI WIND PROJECT IV S.R.L. P.I. 16805241003 Via Vincenzo Bellini, 22 00198 Roma</p>	<p>“Progetto di realizzazione di un parco eolico della potenza di 39.6 MW denominato “CE PARTANNA II” situato nei comuni di Marsala, Mazara del Vallo e Salemi, in provincia di Trapani (TP)”</p> <p>Relazione Tecnica generale</p>	<p>DATA: MARZO 2023 Pag. 51 di 98</p>
--------------------------------------------------------------------------------------------------------------------------------------------------------------------------------------------------------------------	---------------------------------------------------------------------------------------------------------------------------------------------------------------------------------------------------------------------------------------------------	--------------------------------------------------------------------

- **Sistemi operativi**

La turbina eolica funziona automaticamente. Si avvia automaticamente quando la coppia aerodinamica raggiunge un certo valore.

Al di sotto della velocità del vento nominale, il controller della turbina eolica fissa i riferimenti di passo e coppia per operare nel punto aerodinamico ottimale (massima produzione) tenendo conto della capacità del generatore.

Una volta superata la velocità del vento nominale, la richiesta di posizione del passo viene regolata per mantenere una produzione di energia stabile pari al valore nominale.

Se è abilitata la modalità declassamento per vento forte, la produzione di energia viene limitata una volta che la velocità del vento supera un valore di soglia definito dalla progettazione, fino a quando non viene raggiunta la velocità del vento di interruzione e la turbina eolica smette di produrre energia.

Se la velocità media del vento supera il limite operativo massimo, l'aerogeneratore viene spento per beccheggio delle pale.

Quando la velocità media del vento scende al di sotto della velocità media del vento di riavvio, i sistemi si ripristinano automaticamente.

PROGETTAZIONE:



EGM PROJECT SRL - Via Vincenzo Verrastro - 15/A- 85100 Potenza
info@egmproject.it - egmproject@pec.it



PROPONENTE:

**AEI WIND
PROJECT IV S.R.L.**

P.I. 16805241003
Via Vincenzo Bellini,
22 00198 Roma

“Progetto di realizzazione di un parco eolico della potenza di 39.6 MW denominato “CE PARTANNA II” situato nei comuni di Marsala, Mazara del Vallo e Salemi, in provincia di Trapani (TP)”

DATA:

MARZO 2023

Pag. 52 di 98

Relazione Tecnica generale

Rotor	
Type	3-bladed, horizontal axis
Position	Upwind
Diameter	170 m
Swept area	22,698 m ²
Power regulation	Pitch & torque regulation with variable speed
Rotor tilt	6 degrees

Blade	
Type	Self-supporting
Blade length	83,5 m
Max chord	4.5 m
Aerodynamic profile	Siemens Gamesa proprietary airfoils
Material	G (Glassfiber) – CRP (Carbon Reinforced Plastic)
Surface gloss	Semi-gloss, < 30 / ISO2813
Surface color	Light grey, RAL 7035 or White, RAL 9018

Aerodynamic Brake	
Type	Full span pitching
Activation	Active, hydraulic

Load-Supporting Parts	
Hub	Nodular cast iron
Main shaft	Nodular cast iron
Nacelle bed frame	Nodular cast iron

Mechanical Brake	
Type	Hydraulic disc brake
Position	Gearbox rear end

Nacelle Cover	
Type	Totally enclosed
Surface gloss	Semi-gloss, <30 / ISO2813
Color	Light Grey, RAL 7035 or White, RAL 9018

Generator	
Type	Asynchronous, DFIG

Grid Terminals (LV)		
Baseline power	nominal	6.6MW
Voltage	690 V	
Frequency	50 Hz or 60 Hz	

Yaw System	
Type	Active
Yaw bearing	Externally geared
Yaw drive	Electric gear motors
Yaw brake	Active friction brake

Controller	
Type	Siemens Integrated Control System (SICS)
SCADA system	MySite360

Tower	
Type	Tubular steel / Hybrid
Hub height	115m to 165 m and site-specific
Corrosion protection	
Surface gloss	Painted
Color	Semi-gloss, <30 / ISO-2813 Light grey, RAL 7035 or White, RAL 9018

Operational Data	
Cut-in wind speed	3 m/s
Rated wind speed	11.5 m/s (steady wind without turbulence, as defined by IEC61400-1)
Cut-out wind speed	25 m/s
Restart wind speed	22 m/s

Weight	
Modular approach	Different modules depending on restriction

Figura 26 - Specifiche tecniche

Il design e il layout della navicella sono preliminari e possono essere soggetti a modifiche durante lo sviluppo del prodotto.

La navicella ospita i principali componenti del generatore eolico (figura seguente).

La navicella è ventilata e illuminata da luci elettriche. Un portello fornisce l'accesso alle pale e mozzo. Inoltre all'interno della navicella si trova anche una gru che può essere utilizzata per il sollevamento di strumenti e di altri materiali.

PROGETTAZIONE:



EGM PROJECT SRL - Via Vincenzo Verrastro - 15/A- 85100 Potenza
info@egmproject.it - egmproject@pec.it



PROPONENTE:

AEI WIND
PROJECT IV S.R.L.

P.I. 16805241003
Via Vincenzo Bellini,
22 00198 Roma

“Progetto di realizzazione di un parco eolico della potenza di 39.6 MW denominato “CE PARTANNA II” situato nei comuni di Marsala, Mazara del Vallo e Salemi, in provincia di Trapani (TP)”

DATA:

MARZO 2023

Pag. 53 di 98

Relazione Tecnica generale



Figura 27 - Disposizione della navicella

L'accesso dalla torre alla navicella avviene attraverso il fondo della navicella.

PROGETTAZIONE:

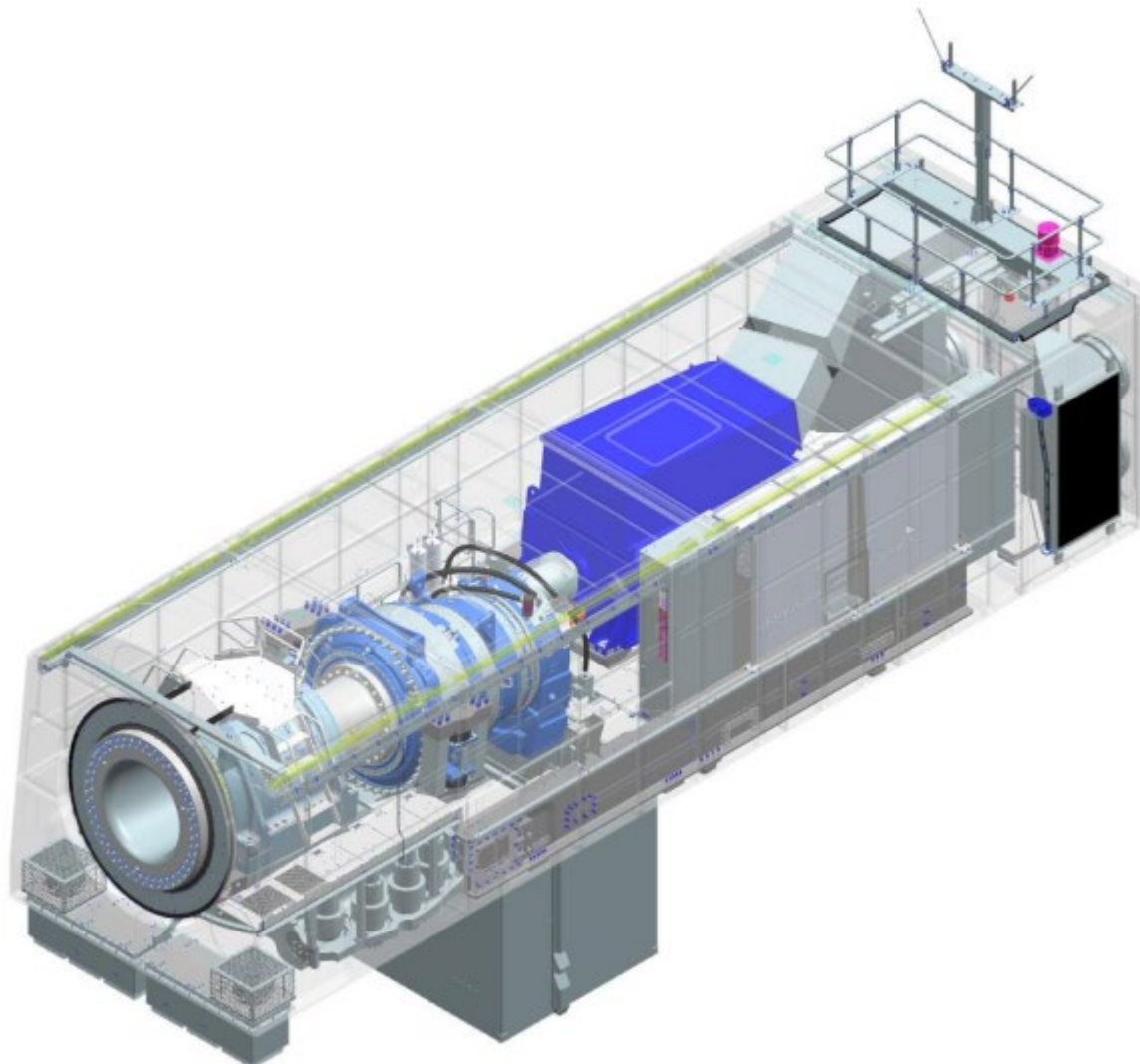

EGM PROJECT SRL - Via Vincenzo Verrastro - 15/A- 85100 Potenza
info@egmproject.it - egmproject@pec.it



PROPONENTE:

AEI WIND
PROJECT IV S.R.L.

P.I. 16805241003
Via Vincenzo Bellini,
22 00198 Roma

“Progetto di realizzazione di un parco eolico della potenza di 39.6 MW denominato “CE PARTANNA II” situato nei comuni di Marsala, Mazara del Vallo e Salemi, in provincia di Trapani (TP)”

DATA:

MARZO 2023

Pag. 54 di 98

Relazione Tecnica generale



Figura 28 - Dimensioni e pesi della gondola

La turbina eolica è montata su una torre tubolare in acciaio, con un'altezza di circa 135 m, e ospita alla sua base il sistema di controllo.

È costituita da più sezioni tronco-coniche che verranno assemblate in sito. Al suo interno saranno inserite la scala di accesso alla navicella e il cavedio in cui saranno posizionati i cavi elettrici necessari al trasporto dell'energia elettrica prodotta.

L'accesso alla turbina avviene attraverso una porta alla base della torre che consentirà l'accesso al personale addetto alla manutenzione.

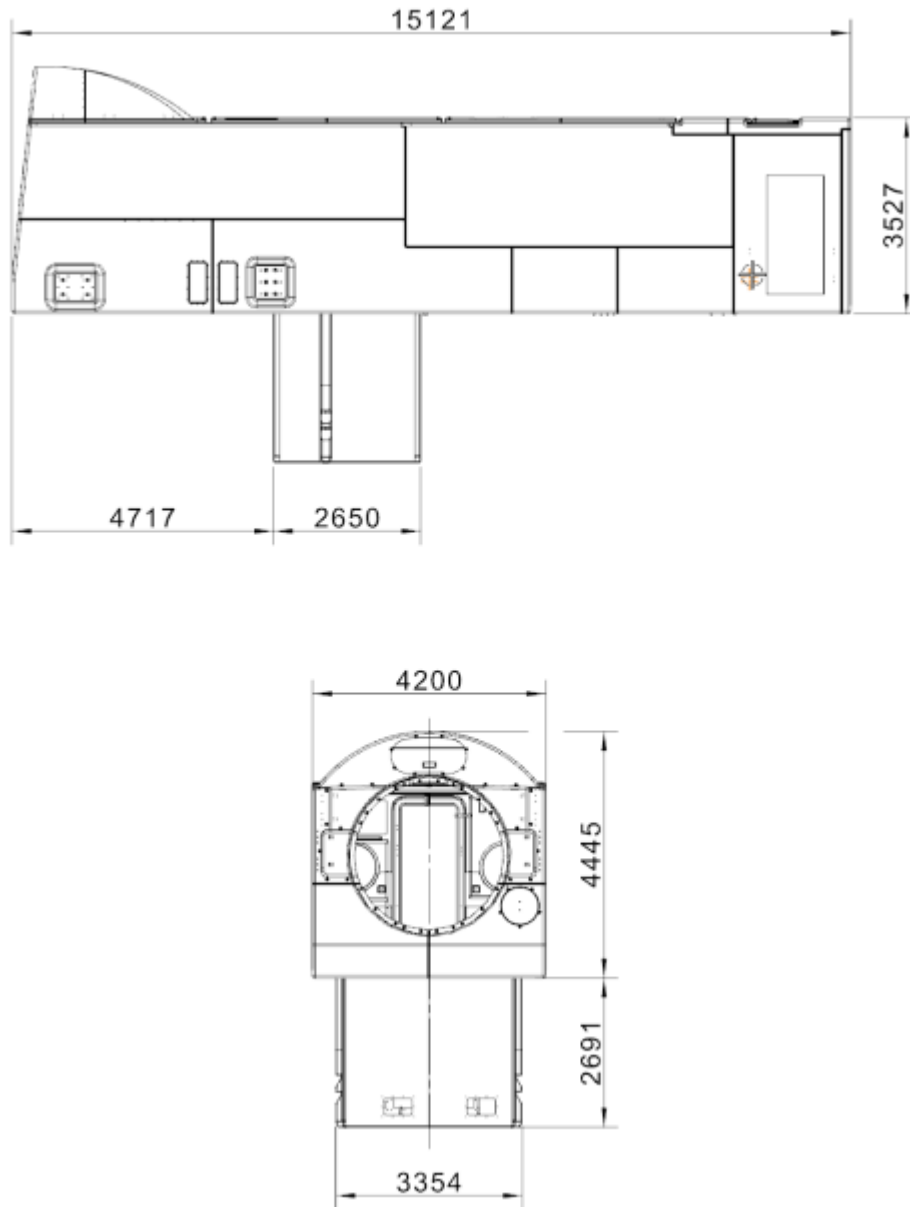
PROGETTAZIONE:



EGM PROJECT SRL - Via Vincenzo Verrastro - 15/A- 85100 Potenza
info@egmproject.it - egmproject@pec.it



<p>PROPONENTE:</p>  <p>AEI WIND PROJECT IV S.R.L. P.I. 16805241003 Via Vincenzo Bellini, 22 00198 Roma</p>	<p>“Progetto di realizzazione di un parco eolico della potenza di 39.6 MW denominato “CE PARTANNA II” situato nei comuni di Marsala, Mazara del Vallo e Salemi, in provincia di Trapani (TP)”</p> <p>Relazione Tecnica generale</p>	<p>DATA: MARZO 2023 Pag. 55 di 98</p>
--------------------------------------------------------------------------------------------------------------------------------------------------------------------------------------------------------------------	---------------------------------------------------------------------------------------------------------------------------------------------------------------------------------------------------------------------------------------------------	-------------------------------------------------------------

La torre, il generatore e la cabina di trasformazione andranno a scaricare su una struttura di fondazione in cemento armato di tipo diretto che verrà dimensionata sulla base degli studi geologici e dell’analisi dei carichi trasmessi dalla torre.



Figura 29 - SG 6.6-170 135 m

L’aerogeneratore ad asse orizzontale è costituito da una torre tubolare che porta alla sua sommità la navicella che supporta le pale e contenente i dispositivi di trasmissione dell’energia meccanica, il generatore elettrico e i dispositivi ausiliari.

La navicella può ruotare rispetto al sostegno in modo tale da tenere l’asse della macchina sempre parallela alla direzione del vento (movimento di imbardata).

Opportuni cavi convogliano al suolo, in un quadro all’interno della torre, l’energia elettrica prodotta e trasmettono i segnali necessari per il controllo remoto del sistema aerogeneratore.

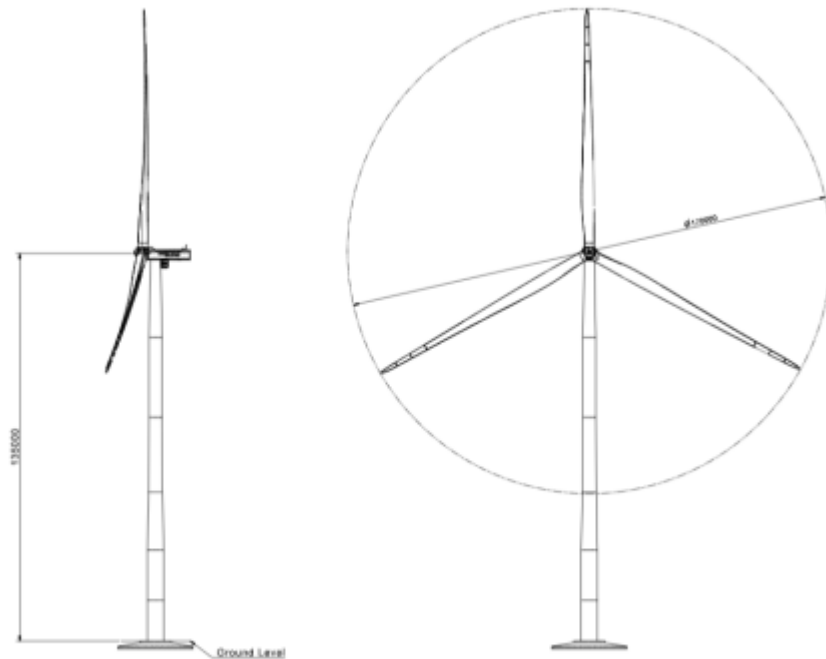
Tutte le funzioni dell’aerogeneratore sono monitorate e controllate da un’unità di controllo basata su microprocessori. Le pale possono essere manovrate singolarmente per una regolazione ottimale della potenza prodotta, questo fa sì che anche a velocità del vento elevate, la produzione d’energia viene mantenuta alla potenza nominale.

La turbina è anche dotata di un sistema meccanico di frenatura che, all’occorrenza, può arrestarne la rotazione. In caso di ventosità pericolosa, per la tenuta meccanica delle pale, l’aerogeneratore dispone anche di un freno aerodinamico, un sistema in grado di ruotare le pale fino a 90° attorno al proprio asse che le posiziona in maniera tale da offrire la minima superficie possibile all’azione del vento.

Le verifiche di stabilità del terreno e delle strutture di fondazione saranno eseguite con i metodi ed i procedimenti della geotecnica, tenendo conto delle massime sollecitazioni sul terreno che la struttura trasmette.

PROGETTAZIONE:



EGM PROJECT SRL - Via Vincenzo Verrastro - 15/A- 85100 Potenza
info@egmproject.it - egmproject@pec.it



<p>PROPONENTE:</p>  <p>AEI WIND PROJECT IV S.R.L. P.I. 16805241003 Via Vincenzo Bellini, 22 00198 Roma</p>	<p>“Progetto di realizzazione di un parco eolico della potenza di 39.6 MW denominato “CE PARTANNA II” situato nei comuni di Marsala, Mazara del Vallo e Salemi, in provincia di Trapani (TP)”</p> <p>Relazione Tecnica generale</p>	<p>DATA: MARZO 2023 Pag. 56 di 98</p>
-------------------------------------------------------------------------------------------------------------------------------------------------------------------------------------------------------------	---------------------------------------------------------------------------------------------------------------------------------------------------------------------------------------------------------------------------------------------------	-----------------------------------------------

Le massime sollecitazioni sul terreno saranno calcolate con riferimento ai valori nominali delle azioni. Il piano di posa delle fondazioni sarà ad una profondità tale da non ricadere in zona ove risultino apprezzabili le variazioni stagionali del contenuto d’acqua.

'SG 6.6-170 è offerto con varie modalità operative che si ottengono attraverso la capacità operativa flessibile del prodotto, consentendo la configurazione di una potenza nominale ottimale più adatta per ogni parco eolico.

Le modalità operative sono sostanzialmente suddivise in due categorie: modalità applicative e modalità del sistema di riduzione del rumore.

Le modalità di applicazione garantiscono prestazioni ottimali della turbina con la massima potenza nominale consentita dai sistemi strutturali ed elettrici della turbina.

Esistono diverse modalità di applicazione, che offrono flessibilità di diverse potenze nominali.

Tutte le modalità di applicazione fanno parte del certificato della turbina. SG 6.6-170 può offrire una maggiore flessibilità operativa con modalità basate su AM 0 con potenza nominale ridotta.

Queste nuove modalità vengono create con le stesse prestazioni di rumorosità della corrispondente modalità applicativa 0 ma con una potenza nominale ridotta e una riduzione della temperatura migliorata rispetto alla corrispondente modalità applicativa 0.

Inoltre, la turbina le prestazioni elettriche sono costanti per l'intera serie di modalità applicative, come mostrato nella tabella sottostante.

Rotor Configuration	Application mode	Rating [MW]	Noise [dB(A)]	Power Curve Document	Acoustic Emission Document	Electrical Performance			Max temperature With Max active power and electrical capabilities ⁴
						Cos Phi	Voltage Range	Frequency range	
SG 6.6-170	AM 0	6.6	106.0	D2849164	D2844535	0.9	[0.95,1.12] Un	±3% Fn	20°C
SG 6.6-170	AM-1	6.5	106.0	D2861213	D2844535	0.9	[0.95,1.12] Un	±3% Fn	23°C
SG 6.6-170	AM-2	6.4	106.0	D2863704	D2844535	0.9	[0.95,1.12] Un	±3% Fn	25°C
SG 6.6-170	AM-3	6.3	106.0	D2863706	D2844535	0.9	[0.95,1.12] Un	±3% Fn	28°C
SG 6.6-170	AM-4	6.2	106.0	D2863708	D2844535	0.9	[0.95,1.12] Un	±3% Fn	30°C
SG 6.6-170	AM-5	6.1	106.0	D2863710	D2844535	0.9	[0.95,1.12] Un	±3% Fn	33°C
SG 6.6-170	AM-6	6.0	106.0	D2863712	D2844535	0.9	[0.95,1.12] Un	±3% Fn	35°C

Figura 30 - Elenco completo delle modalità di applicazione SG 6.6-170

PROGETTAZIONE:



EGM PROJECT SRL - Via Vincenzo Verrastro - 15/A- 85100 Potenza
info@egmproject.it - egmproject@pec.it



<p>PROPONENTE:</p>  <p>AEI WIND PROJECT IV S.R.L. P.I. 16805241003 Via Vincenzo Bellini, 22 00198 Roma</p>	<p>“Progetto di realizzazione di un parco eolico della potenza di 39.6 MW denominato “CE PARTANNA II” situato nei comuni di Marsala, Mazara del Vallo e Salemi, in provincia di Trapani (TP)”</p> <p>Relazione Tecnica generale</p>	<p>DATA: MARZO 2023 Pag. 57 di 98</p>
-------------------------------------------------------------------------------------------------------------------------------------------------------------------------------------------------------------	---------------------------------------------------------------------------------------------------------------------------------------------------------------------------------------------------------------------------------------------------	-----------------------------------------------

Il Sistema di Riduzione del Rumore è un modulo opzionale disponibile con la configurazione SCADA base e richiede quindi la presenza di un sistema SCADA SGRE per funzionare.

Le modalità NRS sono modalità con riduzione del rumore abilitate dal sistema di riduzione del rumore. Lo scopo di questo sistema è limitare il rumore emesso da una qualsiasi delle turbine in funzione e quindi rispettare le normative locali in materia di emissioni acustiche.

Il controllo del rumore si ottiene attraverso la riduzione della potenza attiva e della velocità di rotazione dell'aerogeneratore.

Questa riduzione dipende dalla velocità del vento. Il Sistema di Riduzione del Rumore controlla in ogni momento la regolazione del rumore di ciascuna turbina al livello più appropriato, al fine di mantenere le emissioni sonore entro i limiti consentiti.

I livelli di potenza sonora corrispondono alla configurazione della turbina eolica dotata di componenti aggiuntivi per la riduzione del rumore fissati alla pala.

Rotor Configuration	NRS Mode	Rating [MW]	Noise [dB(A)]	Power Curve Document	Acoustic Emission Document	Max temperature With Max active power and electrical capabilities ²
SG 6.6-170	N1	6.40	105.5	D2863684	D2844535	20°C
SG 6.6-170	N2	6.10	104.5	D2863686	D2844535	20°C
SG 6.6-170	N3	5.24	103.0	D2863688	D2844535	30°C
SG 6.6-170	N4	5.12	102.0	D2863690	D2844535	30°C
SG 6.6-170	N5	4.87	101.0	D2863692	D2844535	30°C
SG 6.6-170	N6	4.52	100.0	D2863697	D2844535	30°C
SG 6.6-170	N7	3.60	99.0	D2863699	D2844535	30°C

Figura 31 - Elenco delle modalità NRS SG 6.6-170

Le modalità di applicazione sono implementate e controllate nel controller della turbina eolica.

Anche le modalità NRS sono gestite nello SCADA, tuttavia sarà anche possibile implementare modalità NRS personalizzate dallo SCADA al controller della turbina eolica.

PROGETTAZIONE:



EGM PROJECT SRL - Via Vincenzo Verrastro - 15/A- 85100 Potenza
info@egmproject.it - egmproject@pec.it



PROPONENTE:

**AEI WIND
PROJECT IV S.R.L.**

P.I. 16805241003
Via Vincenzo Bellini,
22 00198 Roma



“Progetto di realizzazione di un parco eolico della potenza di 39.6 MW denominato “CE PARTANNA II” situato nei comuni di Marsala, Mazara del Vallo e Salemi, in provincia di Trapani (TP)”

Relazione Tecnica generale

DATA:

MARZO 2023

Pag. 58 di 98

Nominal output and grid conditions

Nominal power	6600 kW
Nominal voltage	690 V
Power factor correction	Frequency converter control
Power factor range	0.9 capacitive to 0.9 inductive at nominal balanced voltage

Generator

Type	DFIG Asynchronous
Maximum power	6750 kW @20°C ext. ambient

Nominal speed	1120 rpm-6p (50Hz) 1344 rpm-6p (60Hz)
---------------------	------------------------------------------

Generator Protection

Insulation class	Stator H/H Rotor H/H
Winding temperatures	6 Pt 100 sensors
Bearing temperatures	3 Pt 100
Slip Rings	1 Pt 100
Grounding brush	On side no coupling

Generator Cooling

Cooling system	Air cooling
Internal ventilation	Air
Control parameter	Winding, Air, Bearings temperatures

Frequency Converter

Operation	4Q B2B Partial Load
Switching	PWM
Switching freq., grid side	2.5 kHz
Cooling	Liquid/Air

Main Circuit Protection

Short circuit protection	Circuit breaker
Surge arrester	varistors

Peak Power Levels

10 min average	Limited to nominal
----------------------	--------------------

Grid Capabilities Specification

Nominal grid frequency	50 or 60 Hz
Minimum voltage	85 % of nominal
Maximum voltage	113 % of nominal
Minimum frequency	92 % of nominal
Maximum frequency	108 % of nominal
Maximum voltage imbalance (negative sequence of component voltage)	≤5 %
Max short circuit level at controller's grid	
Terminals (690 V)	82kA.

Power Consumption from Grid (approximately)

At stand-by, No yawing	10 kW
At stand-by, yawing	23 kW

Controller back-up

UPS Controller system	Online UPS, Li battery
Back-up time	1 min
Back-up time Scada	Depend on configuration

Transformer Specification

Transformer impedance requirement	8.5 % - 10.5%
Secondary voltage	690 V
Vector group	Dyn 11 or Dyn 1 (star point earthed)

Earthing Specification

Earthing system	Acc. to IEC62305-3 ED 1.0:2010
Foundation reinforcement ..	Must be connected to earth electrodes
Foundation terminals	Acc. to SGRE Standard

HV connection	HV cable shield shall be connected to earthing system
---------------------	-------------------------------------------------------

Figura 32 - Specifiche elettriche

PROGETTAZIONE:



EGM PROJECT SRL - Via Vincenzo Verrastro - 15/A- 85100 Potenza
info@egmproject.it - egmproject@pec.it



<p>PROPONENTE:</p>  <p>AEI WIND PROJECT IV S.R.L. P.I. 16805241003 Via Vincenzo Bellini, 22 00198 Roma</p>	<p>“Progetto di realizzazione di un parco eolico della potenza di 39.6 MW denominato “CE PARTANNA II” situato nei comuni di Marsala, Mazara del Vallo e Salemi, in provincia di Trapani (TP)”</p> <p>Relazione Tecnica generale</p>	<p>DATA: MARZO 2023 Pag. 59 di 98</p>
-------------------------------------------------------------------------------------------------------------------------------------------------------------------------------------------------------------	---------------------------------------------------------------------------------------------------------------------------------------------------------------------------------------------------------------------------------------------------	-----------------------------------------------

Transformer

Type	Liquid filled
Max Current.....	7.11 kA + harmonics at nominal voltage $\pm 10\%$
Nominal voltage	30/0.69 kV
Frequency	50 Hz
Impedance voltage	9.5% $\pm 8.3\%$ at ref. 6.5 MVA
Tap Changer.....	$\pm 2 \times 2.5\%$ (optional)
Loss ($P_0 / P_{k75^\circ C}$)	4.77/84.24 kW
Vector group	Dyn11
Standard.....	IEC 60076 ECO Design Directive

Transformer Cooling

Cooling type.....	KFWF
Liquid inside transformer	K-class liquid
Cooling liquid at heat exchanger	Glycantin

Transformer Monitoring

Top oil temperature.....	PT100 sensor
Oil level monitoring sensor...	Digital input
Overpressure relay.....	Digital input

Transformer Earthing

Star point	The star point of the transformer is connected to earth
------------------	---------------------------------------------------------

Figura 33 - Specifiche del trasformatore ECO 30 kV

Il quadro sarà scelto come quadro ad alta tensione assemblato in fabbrica, omologato ed esente da manutenzione con sistema a sbarre singole. Il dispositivo sarà incapsulato in metallo, rivestito in metallo, isolato in gas e conforme alle disposizioni della norma IEC 62271-200.

Il contenitore del quadro isolato in gas è classificato secondo IEC come "sistema a pressione sigillato". È a tenuta di gas per tutta la vita. Il contenitore del quadro accoglie il sistema di sbarre e il dispositivo di manovra (come l'interruttore in vuoto, il sezionatore a tre posizioni e la messa a terra).

La nave è riempita con esafluoruro di zolfo (SF₆) in fabbrica. Questo gas è atossico, chimicamente inerte e presenta un'elevata rigidità dielettrica. Il lavoro sul gas in loco non è richiesto e anche durante il funzionamento non è necessario controllare le condizioni del gas o ricaricarlo, il recipiente è progettato per essere a tenuta di gas per tutta la vita.

Per monitorare la densità del gas, ogni serbatoio del quadro è dotato di un indicatore di pronto per il servizio sul fronte operativo.

Si tratta di un indicatore meccanico rosso/verde, automonitorante e indipendente dalla temperatura e dalle variazioni della pressione dell'aria ambiente.

I cavi MT collegati alle linee cavi di rete e agli interruttori automatici sono collegati tramite passanti in resina colata che confluiscono nel vano del quadro.

Le boccole sono progettate come connessioni a cono esterno tipo “C” M16 bullonate 630 A secondo EN 50181.

Il vano è accessibile frontalmente.

Un interblocco meccanico assicura che il coperchio della cella cavi possa essere rimosso solo quando l'interruttore a tre posizioni è in posizione di messa a terra.

L'interruttore funziona in base alla tecnologia di commutazione sottovuoto. L'unità di interruzione in vuoto è installata nel contenitore del quadro insieme all'interruttore a tre posizioni ed è quindi protetta dagli influssi ambientali.

Il comando dell'interruttore si trova all'esterno del serbatoio. Sia le ampolle che i meccanismi operativi sono esenti da manutenzione.

PROGETTAZIONE:



EGM PROJECT SRL - Via Vincenzo Verrastro - 15/A- 85100 Potenza
info@egmproject.it - egmproject@pec.it



<p>PROPONENTE:</p>  <p>AEI WIND PROJECT IV S.R.L. P.I. 16805241003 Via Vincenzo Bellini, 22 00198 Roma</p>	<p>“Progetto di realizzazione di un parco eolico della potenza di 39.6 MW denominato “CE PARTANNA II” situato nei comuni di Marsala, Mazara del Vallo e Salemi, in provincia di Trapani (TP)”</p> <p>Relazione Tecnica generale</p>	<p>DATA: MARZO 2023 Pag. 60 di 98</p>
--------------------------------------------------------------------------------------------------------------------------------------------------------------------------------------------------------------------	---------------------------------------------------------------------------------------------------------------------------------------------------------------------------------------------------------------------------------------------------	-----------------------------------------------

Sono previsti lucchetti per bloccare il funzionamento del quadro in posizione di aperto e chiuso del sezionatore, posizione di aperto e chiuso dell'interruttore di terra e posizione di aperto dell'interruttore automatico, per impedire il funzionamento improprio dell'apparecchiatura.

I sistemi di rilevamento capacitivo della tensione sono installati sia nel cavo di rete che nelle partenze dell'interruttore.

Gli indicatori collegabili possono essere inseriti nella parte anteriore del quadro per mostrare lo stato della tensione.

Il quadro è dotato di un relè di protezione da sovracorrente con le funzioni di protezione da sovracorrente, cortocircuito e guasto a terra.

Il relè assicura che il trasformatore sia disconnesso se si verifica un guasto nel trasformatore o nell'installazione ad alta tensione nella turbina eolica.

Il relè è regolabile per ottenere selettività tra l'interruttore principale di bassa tensione e l'interruttore della cabina.

Il sistema di protezione deve provocare l'apertura dell'interruttore con un relè a doppia alimentazione (autoalimentazione + possibilità di alimentazione ausiliaria esterna).

Importa la sua alimentazione dai trasformatori di corrente, che sono già montati sulle boccole all'interno del pannello dell'interruttore ed è quindi ideale per le applicazioni delle turbine eoliche.

Anche i segnali di scatto dalla protezione ausiliaria del trasformatore e dal controller della turbina eolica possono disinserire il quadro.

Il quadro è costituito da due o più partenze*; una partenza interruttore per il trasformatore dell'aerogeneratore anche con sezionatore di terra e una o più uscite cavo di rete** con sezionatore sotto carico e sezionatore di terra.

Il quadro può essere azionato localmente nella parte anteriore o mediante l'uso di un telecomando portatile (solo interruttore automatico) collegato a una scatola di controllo a livello di ingresso della turbina eolica.

Il quadro si trova nella parte inferiore della torre.

Il trasformatore principale, il quadro BT e i convertitori si trovano al livello della navicella sopra la torre. I cavi di rete, dalla sottostazione e/o tra le turbine, devono essere installati in corrispondenza delle boccole negli scomparti di alimentazione dei cavi di rete del quadro.

Queste boccole sono il punto di connessione interfaccia/rete della turbina. È possibile collegare i cavi di rete in parallelo installando i cavi uno sopra l'altro.

Lo spazio nelle celle cavi MT del quadro consente l'installazione di due connettori per fase o di un connettore + scaricatore per fase.

I cavi del trasformatore sono installati nella parte inferiore dell'alimentatore dell'interruttore.

Il vano cavi è accessibile frontalmente.

Un interblocco meccanico assicura che il coperchio della cella cavi possa essere rimosso solo quando l'interruttore a tre posizioni è in posizione di messa a terra.

Facoltativamente, il quadro può essere fornito con scaricatori di sovratensione installati tra il quadro e il trasformatore della turbina eolica sulle boccole in uscita dell'alimentatore dell'interruttore.

PROGETTAZIONE:



EGM PROJECT SRL - Via Vincenzo Verrastro - 15/A- 85100 Potenza
info@egmproject.it - egmproject@pec.it



<p>PROPONENTE:</p>  <p>AEI WIND PROJECT IV S.R.L. P.I. 16805241003 Via Vincenzo Bellini, 22 00198 Roma</p>	<p>“Progetto di realizzazione di un parco eolico della potenza di 39.6 MW denominato “CE PARTANNA II” situato nei comuni di Marsala, Mazara del Vallo e Salemi, in provincia di Trapani (TP)”</p> <p>Relazione Tecnica generale</p>	<p>DATA: MARZO 2023 Pag. 61 di 98</p>
-------------------------------------------------------------------------------------------------------------------------------------------------------------------------------------------------------------	---------------------------------------------------------------------------------------------------------------------------------------------------------------------------------------------------------------------------------------------------	-----------------------------------------------

Switchgear		Circuit breaker feeder	
Make	Ormazabal or Siemens	Rated current, Cubicle	630 A
Type	8DJH, 8DJH	Rated current circuit breaker	630 A
	36/cgmcosmos cgm.3	Short time withstand current	20 kA/1s
Rated voltage	20-40,5(Um) kV	Short circuit making current	50 kA/1s
Operating voltage	20-40,5(Um) kV	Short circuit breaking current	20 kA/1s
Rated current	630 A	Three position switch	Closed, open, earthed
Short time withstand current	20 kA/1s	Switch mechanism	Spring operated
Peak withstand current	50 kA	Tripping mechanism	Stored energy
Power frequency withstand voltage	70 kV	Control	Local
Lightning withstand voltage	170 kV	Coil for external trip	230V AC
Insulating medium	SF ₆	Voltage detection system	Capacitive
Switching medium	Vacuum		
Consist of	2/3/4 panels		
Grid cable feeder	Cable riser or line cubicle		
		Protection	
Circuit breaker feeder	Circuit breaker	Over-current relay	Self-powered
Degree of protection, vessel	IP65	Functions	50/51 50N/51N
		Power supply	Integrated CT supply
Internal arc classification IAC:	A FL 20 kA 1s		
Pressure relief	Downwards	Interface- MV Cables	630 A bushings type C
Standard	IEC 62271	Grid cable feeder	M16
Temperature range	-25°C to +45°C		Max 2 feeder cables
		Cable entry	From bottom
Grid cable feeder (line cubicle)		Cable clamp size (cable outer diameter) **	26 - 38mm
Rated current, Cubicle	630 A		36 - 52mm
Rated current, load breaker	630 A		50 - 75mm
Short time withstand current	20 kA/1s	Circuit breaker feeder	630 A bushings type C
Short circuit making current	50 kA/1s	Cable entry	M16
Three position switch	Closed, open, earthed		From bottom
Switch mechanism	Spring operated	Interface to turbine control	
Control	Local	Breaker status	
Voltage detection system	Capacitive	SF ₆ supervision	1 NO contact

Figura 34 - Dati tecnici per quadri

Il sistema SCADA SGRE ha la capacità di trasmettere e ricevere istruzioni dal fornitore del sistema di trasmissione per scopi di affidabilità del sistema a seconda della configurazione del sistema SCADA. L'aerogeneratore può funzionare nell'intervallo di frequenza compreso tra 46 Hz e 54 Hz, facendo una differenza tra un funzionamento in regime stazionario (piena simultaneità): $\pm 3\%$ ed eventi transitori (limitata simultaneità): $\pm 8\%$, oltre la frequenza nominale.

Le simultaneità dei principali parametri di funzionamento devono essere considerate per valutare gli intervalli di funzionamento consentiti, principalmente:

- ✓ Livello di potenza attiva
- ✓ Fornitura di potenza reattiva
- ✓ Temperatura ambiente
- ✓ Livello di tensione di funzionamento
- ✓ Livello di frequenza di funzionamento

E il tempo totale in cui la turbina funziona in tali condizioni.

PROGETTAZIONE:



EGM PROJECT SRL - Via Vincenzo Verrastro - 15/A- 85100 Potenza
info@egmproject.it - egmproject@pec.it



<p>PROPONENTE:</p>  <p>AEI WIND PROJECT IV S.R.L. P.I. 16805241003 Via Vincenzo Bellini, 22 00198 Roma</p>	<p align="center">“Progetto di realizzazione di un parco eolico della potenza di 39.6 MW denominato “CE PARTANNA II” situato nei comuni di Marsala, Mazara del Vallo e Salemi, in provincia di Trapani (TP)”</p> <p align="center">Relazione Tecnica generale</p>	<p>DATA: MARZO 2023 Pag. 62 di 98</p>
-------------------------------------------------------------------------------------------------------------------------------------------------------------------------------------------------------------	---------------------------------------------------------------------------------------------------------------------------------------------------------------------------------------------------------------------------------------------------------------------------------	-----------------------------------------------

L'intervallo di funzionamento della tensione per la turbina eolica è compreso tra l'85% e il 113% della tensione nominale sul lato a bassa tensione del trasformatore della turbina eolica.

La tensione può arrivare fino al 130% per 1s.

La tensione target della turbina eolica deve rimanere tra il 95% e il 112% per supportare le migliori prestazioni possibili rimanendo entro i limiti operativi.

Il funzionamento al di fuori di questo intervallo potrebbe comportare una riduzione della potenza.

Oltre il $\pm 10\%$ della deviazione di tensione, gli algoritmi di supporto automatico della tensione potrebbero eseguire il controllo della potenza reattiva, per garantire un funzionamento continuo del generatore eolico e massimizzare la disponibilità, ignorando il controllo esterno e i setpoint della potenza reattiva.

Il sistema SCADA riceve feedback/valori misurati dal punto di interconnessione a seconda della modalità di controllo che sta operando. Il controller dell'impianto eolico confronta quindi i valori misurati con i livelli target e calcola il riferimento di potenza reattiva. Infine, vengono distribuiti i riferimenti di potenza reattiva a ogni singolo aerogeneratore.

Il controller della turbina eolica risponde all'ultimo riferimento del sistema SCADA e genererà la potenza reattiva richiesta di conseguenza dalla turbina eolica.

Il controllo della frequenza è gestito dal sistema SCADA insieme al controller della turbina eolica. Il controllo della frequenza dell'impianto eolico è affidato al sistema SCADA che distribuisce ai controllori i setpoint di potenza attiva di ogni singolo aerogeneratore.

Il controller della turbina eolica risponde all'ultimo riferimento del sistema SCADA e manterrà questa potenza attiva localmente.

I componenti all'interno della turbina eolica sono monitorati e controllati dal singolo controller locale della turbina eolica (SICS II).

Il SICS II può azionare la turbina indipendentemente dal sistema SCADA e il funzionamento della turbina può continuare autonomamente in caso, ad es. danni ai cavi di comunicazione.

I dati registrati presso la turbina vengono archiviati presso il SICS.

Nel caso in cui la comunicazione con il server centrale venga temporaneamente interrotta, i dati vengono mantenuti nel SICS e trasferiti al server SCADA quando possibile.

La rete di comunicazione nel parco eolico deve essere realizzata con fibre ottiche.

La progettazione ottimale della rete è in genere una funzione del layout del parco eolico.

Una volta selezionato il layout, SGRE definirà i requisiti minimi per la progettazione della rete.

La fornitura, l'installazione e la terminazione della rete di comunicazione sono tipicamente effettuate dal Datore di lavoro.

Il pannello server SCADA centrale fornito da SGRE è normalmente posizionato presso la sottostazione o l'edificio di controllo del parco eolico. Il pannello del server comprende tra l'altro:

- ✓ Il server è configurato con ridondanza del disco standard (RAID) per garantire il funzionamento continuo in caso di guasto del disco. Apparecchiature di rete. Ciò include tutti gli switch e i media converter necessari.
- ✓ Backup UPS per garantire lo spegnimento sicuro dei server in caso di interruzione di corrente.

Le soluzioni SCADA si basano su una soluzione di infrastruttura server virtualizzata, il che significa che il software viene eseguito virtualmente su uno o più server hardware non ridondanti o ridondanti (a seconda delle esigenze del cliente).

PROGETTAZIONE:



EGM PROJECT SRL - Via Vincenzo Verrastro - 15/A - 85100 Potenza
info@egmproject.it - egmproject@pec.it



<p>PROPONENTE:</p>  <p>AEI WIND PROJECT IV S.R.L. P.I. 16805241003 Via Vincenzo Bellini, 22 00198 Roma</p>	<p>“Progetto di realizzazione di un parco eolico della potenza di 39.6 MW denominato “CE PARTANNA II” situato nei comuni di Marsala, Mazara del Vallo e Salemi, in provincia di Trapani (TP)”</p> <p>Relazione Tecnica generale</p>	<p>DATA: MARZO 2023 Pag. 63 di 98</p>
--------------------------------------------------------------------------------------------------------------------------------------------------------------------------------------------------------------------	---------------------------------------------------------------------------------------------------------------------------------------------------------------------------------------------------------------------------------------------------	-----------------------------------------------

Sul server SCADA i dati vengono presentati online come web-service e contemporaneamente archiviati in un database.

Da questo database SQL possono essere generati numerosi report.

Il sistema SCADA comprende una stazione di misurazione della rete situata in uno o più pannelli del modulo o nel pannello del server SCADA. Normalmente la stazione di misura della rete è collocata presso la sottostazione del parco eolico o l'edificio di controllo in prossimità del Punto di Connessione.

Il cuore della stazione di misurazione della rete è un misuratore PQ.

La stazione di misurazione della rete Wind Farm Control può essere adattata a quasi tutte le disposizioni della connessione alla rete.

La stazione di misurazione della rete richiede segnali di tensione e corrente dai TV e dai CT montati sul PCC del parco eolico per abilitare le funzioni di controllo.

La stazione di misura della rete e le interfacce Wind Farm Control con i server SCADA SGRE e le turbine sono tramite una rete LAN.

Il controllo del parco eolico può essere fornito su richiesta in una configurazione ad alta disponibilità (HA) con una configurazione cluster di server ridondante.

Lo scambio di segnali online e le comunicazioni con sistemi di terze parti come sistemi di controllo di sottostazioni, sistemi di controllo remoto e/o sistemi di manutenzione sono possibili sia dal modulo che/o dal pannello del server SCADA SGRE.

Per la comunicazione con apparecchiature di terze parti sono supportati OPC UA e IEC 60870-5-104.

6.1.1 Fondazione Aerogeneratore

La turbina eolica in progetto, come già detto, è costituita da una torre tubolare in acciaio su cui sono installati la navicella e le pale. Tale torre scarica le azioni esterne al terreno tramite la fondazione.

In questo caso si è deciso di realizzare una piastra di fondazione a pianta circolare di diametro di 22 m.

Il plinto è composto da un anello esterno a sezione troncoconica con altezza variabile tra 200 cm e 350 cm, e da un nucleo centrale cilindrico di altezza di 400 cm e diametro 700 cm.

All'interno del nucleo centrale è annegato il concio di fondazione in acciaio che ha il compito di agganciare la porzione fuori terra in acciaio con la porzione in calcestruzzo interrata.

L'aggancio tra la torre ed il concio di fondazione sarà realizzato con l'accoppiamento delle due flange di estremità ed il serraggio dei bulloni di unione.

Al di sotto del plinto saranno realizzati 16 pali di diametro di 1200 mm e profondità di 25.00 m posti a corona circolare ad una distanza di 9.40 m dal centro.

Prima della posa dell'armatura del plinto sarà gettato il magrone di fondazione di spessore di 30 cm minimo. Il plinto di fondazione sarà realizzato in calcestruzzo Classe C32/40, anche i pali saranno realizzati in calcestruzzo Classe C32/40, e con la posa di acciaio in barre del tipo B450C.

Il plinto sarà ricoperto da uno strato di terreno proveniente dagli scavi con lo scopo di realizzare un appesantimento dello stesso per contrastare le forze ribaltanti scaricate dalla torre.

La modellazione tramite programma di calcolo è stata effettuata ipotizzando una piastra a sezione circolare con spessore variabile, da 1.70m a 3.5m, flangia in superficie di diametro di 7m alta 0.5 sopra il piano campagna.

PROGETTAZIONE:



EGM PROJECT SRL - Via Vincenzo Verrastro - 15/A- 85100 Potenza
info@egmproject.it - egmproject@pec.it



<p>PROPONENTE:</p>  <p>AEI WIND PROJECT IV S.R.L. P.I. 16805241003 Via Vincenzo Bellini, 22 00198 Roma</p>	<p>“Progetto di realizzazione di un parco eolico della potenza di 39.6 MW denominato “CE PARTANNA II” situato nei comuni di Marsala, Mazara del Vallo e Salemi, in provincia di Trapani (TP)”</p> <p>Relazione Tecnica generale</p>	<p>DATA: MARZO 2023 Pag. 64 di 98</p>
--------------------------------------------------------------------------------------------------------------------------------------------------------------------------------------------------------------------	---------------------------------------------------------------------------------------------------------------------------------------------------------------------------------------------------------------------------------------------------	--------------------------------------------------------------------

Per quanto riguarda le armature, per la piastra sono stati utilizzati $\phi 32$ mentre per i pali $\phi 16$ per le armature longitudinali e $\phi 10$ per le staffe.



Figura 35 - Sezione e fondazione tipo.

PROGETTAZIONE:



EGM PROJECT SRL - Via Vincenzo Verrastro - 15/A- 85100 Potenza
info@egmproject.it - egmproject@pec.it

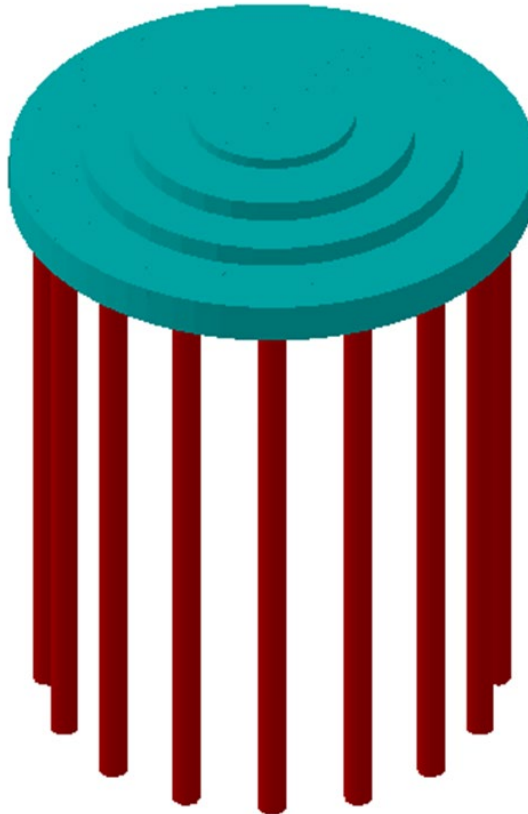

PROPONENTE:

AEI WIND
PROJECT IV S.R.L.

P.I. 16805241003
Via Vincenzo Bellini,
22 00198 Roma



“Progetto di realizzazione di un parco eolico della potenza di 39.6 MW denominato “CE PARTANNA II” situato nei comuni di Marsala, Mazara del Vallo e Salemi, in provincia di Trapani (TP)”

DATA:

MARZO 2023

Pag. 65 di 98

Relazione Tecnica generale



Figura 36 - Sezione e fondazione tipo.

PROGETTAZIONE:



EGM PROJECT SRL - Via Vincenzo Verrastro - 15/A- 85100 Potenza
info@egmproject.it - egmproject@pec.it

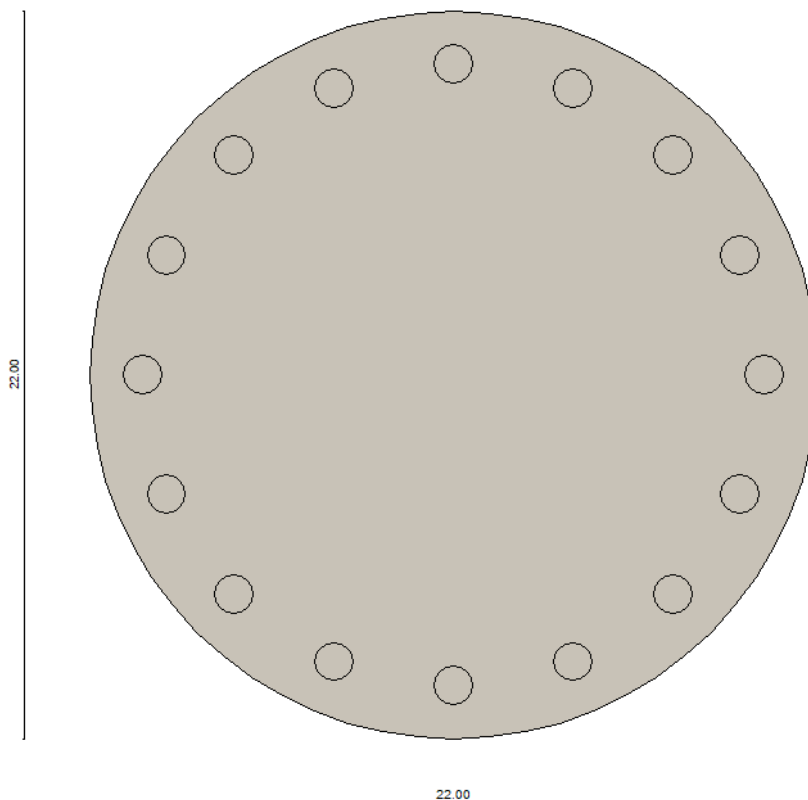

PROPONENTE:

AEI WIND
PROJECT IV S.R.L.

P.I. 16805241003
Via Vincenzo Bellini,
22 00198 Roma

“Progetto di realizzazione di un parco eolico della potenza di 39.6 MW denominato “CE PARTANNA II” situato nei comuni di Marsala, Mazara del Vallo e Salemi, in provincia di Trapani (TP)”

DATA:

MARZO 2023

Pag. 66 di 98

Relazione Tecnica generale



Figura 37 - Modellazione fondazione e stratigrafia

Per meglio comprendere il modello, di seguito un'immagine riassuntiva delle misure utilizzate:

PROGETTAZIONE:

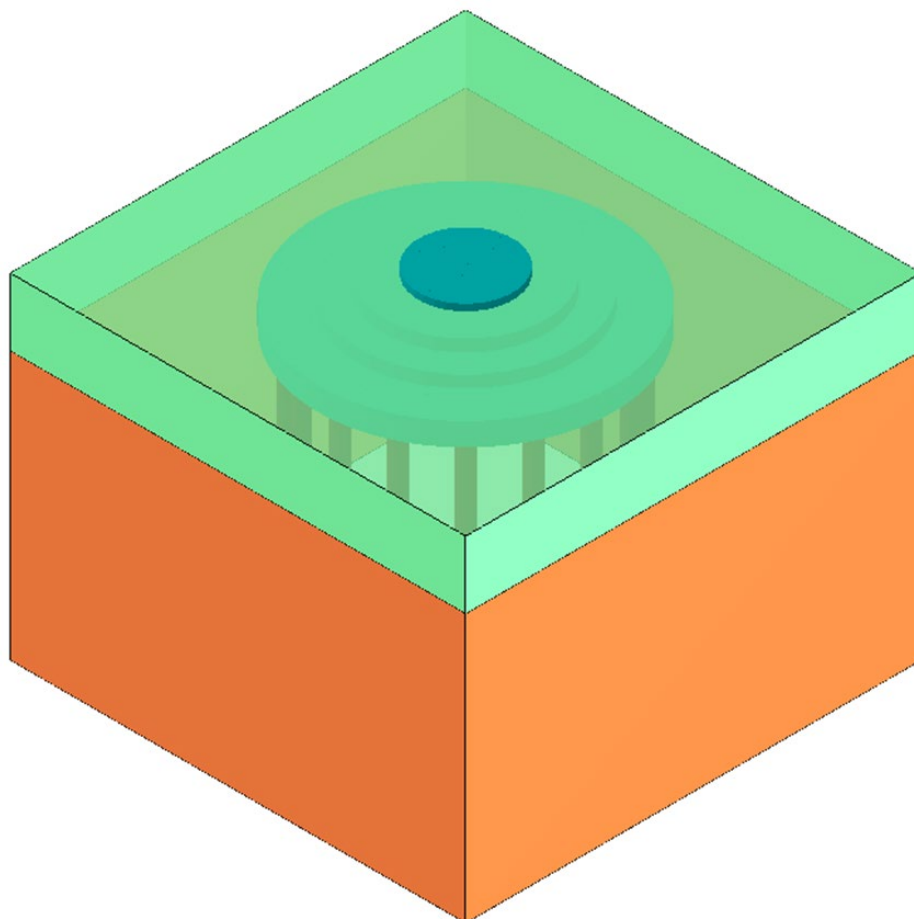

EGM PROJECT SRL - Via Vincenzo Verrastro - 15/A- 85100 Potenza
info@egmproject.it - egmproject@pec.it



PROPONENTE:

AEI WIND
PROJECT IV S.R.L.

P.I. 16805241003
Via Vincenzo Bellini,
22 00198 Roma

“Progetto di realizzazione di un parco eolico della potenza di 39.6 MW denominato “CE PARTANNA II” situato nei comuni di Marsala, Mazara del Vallo e Salemi, in provincia di Trapani (TP)”

Relazione Tecnica generale

DATA:

MARZO 2023

Pag. 67 di 98



Figura 38 - Dettagli misure platea su pali.

6.2 Strade di accesso e viabilità (piazze)

Le opere provvisorie sono rappresentate principalmente dalle piazzole per il montaggio degli aerogeneratori: vengono realizzate superfici piane, di opportuna dimensione e portanza, al fine di consentire il lavoro in sicurezza dei mezzi di sollevamento, che, nel caso specifico, sono generalmente una gru da 750 tonnellate (detta main crane) ed una o più gru da 200 tonnellate (dette assistance crane). Le aree possono anche essere utilizzate per lo stoccaggio temporaneo dei componenti degli aerogeneratori durante la fase di costruzione.

L'approntamento di tali piazzole, aventi dimensioni indicative di superficie pari a 6'845 m² ognuna e per una superficie totale di 41'070 m², richiede attività di scavo/rinterro per spianare l'area, il successivo riporto di materiale vagliato con capacità prestazionali adeguate ai carichi di esercizio previsti durante le fasi di montaggio degli aerogeneratori (uno strato di pietrame calcareo di media

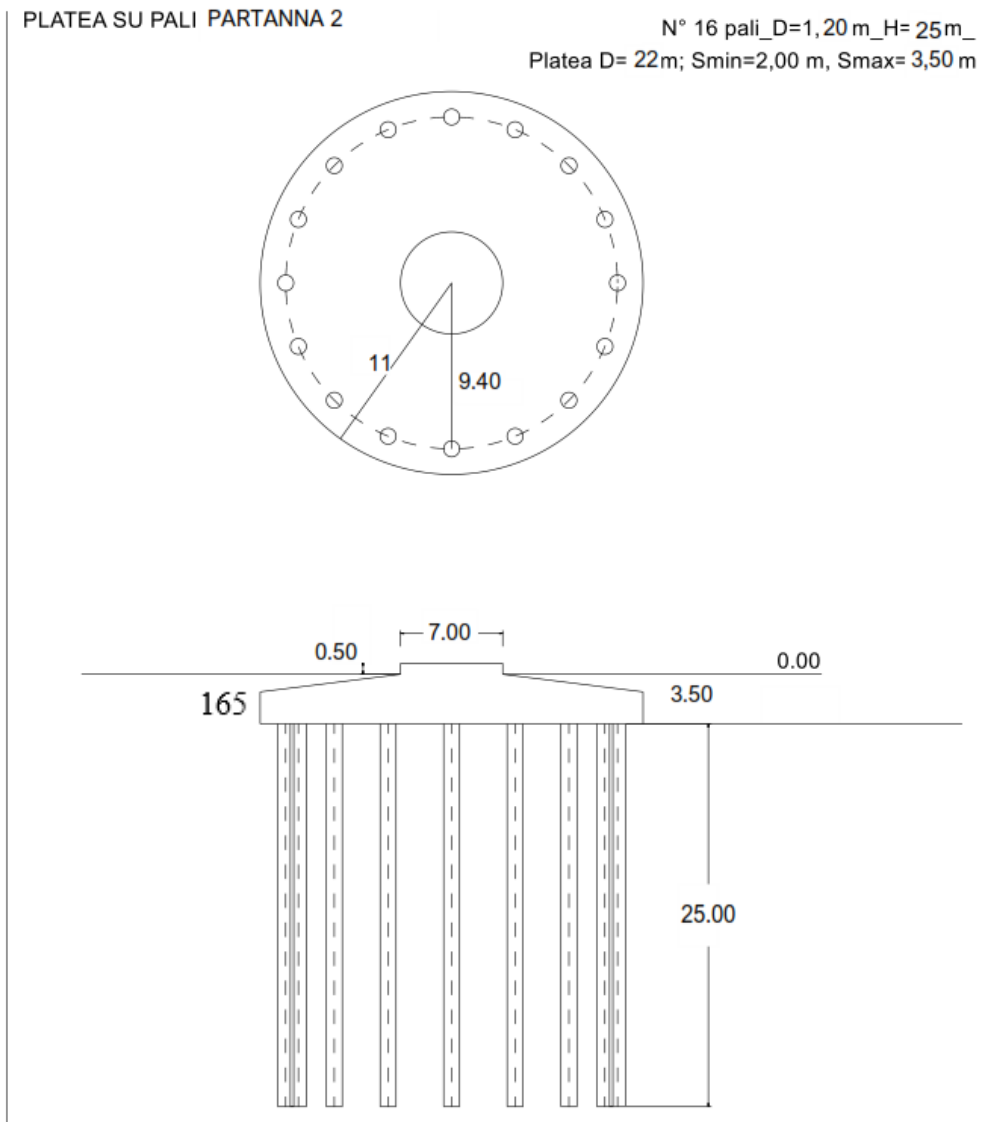
PROGETTAZIONE:



EGM PROJECT SRL - Via Vincenzo Verrastro - 15/A- 85100 Potenza
info@egmproject.it - egmproject@pec.it



<p>PROPONENTE:</p>  <p>AEI WIND PROJECT IV S.R.L. P.I. 16805241003 Via Vincenzo Bellini, 22 00198 Roma</p>	<p align="center">“Progetto di realizzazione di un parco eolico della potenza di 39.6 MW denominato “CE PARTANNA II” situato nei comuni di Marsala, Mazara del Vallo e Salemi, in provincia di Trapani (TP)”</p> <p align="center">Relazione Tecnica generale</p>	<p>DATA: MARZO 2023 Pag. 68 di 98</p>
--------------------------------------------------------------------------------------------------------------------------------------------------------------------------------------------------------------------	---------------------------------------------------------------------------------------------------------------------------------------------------------------------------------------------------------------------------------------------------------------------------------	-------------------------------------------------------------

pezzatura ed uno strato di finitura in misto granulare stabilizzato a legante naturale) e, infine, la compattazione della superficie.

Terminato il montaggio degli aerogeneratori, una parte della superficie occupata dalle piazzole sarà ridotta e ripristinata nella configurazione ante operam, prevedendo il riporto di terreno vegetale, la posa di geostuoia, l'idrosemina e la piantumazione di essenze arbustive ed arboree autoctone.

Solamente una limitata area, di circa 1'895 m² ognuna, verrà mantenuta attorno agli aerogeneratori, sgombra da piantumazioni, prevedendone il solo ricoprimento con uno strato superficiale di stabilizzato di cava.

Tale area consentirà di effettuare le operazioni di controllo e/o manutenzione degli aerogeneratori durante la fase operativa dell'impianto eolico.

In totale, la superficie occupata dalle piazzole di esercizio risulta essere all'incirca di 11'370 m².

L'intervento prevede anche la realizzazione della viabilità interna in misto stabilizzato per una lunghezza pari a 4'199.48 m circa.

Considerando una larghezza media di 5.00 m, la superficie complessivamente occupata dalla nuova viabilità sarà pari a circa 20'997.4 m².

Pertanto, al netto delle aree in occupazione temporanea ripristinate dopo l'installazione, le nuove realizzazioni occuperanno una superficie pari a 32'367.4 m² circa.

Eventuali altre opere provvisorie (protezioni, allargamenti temporanei della viabilità, adattamenti, piste di cantiere, ecc.) che si dovessero rendere necessarie per l'esecuzione dei lavori, saranno rimosse al termine degli stessi, ripristinando i luoghi allo stato originario.

Nella finalizzazione del layout d'impianto si è cercato di utilizzare, per quanto possibile, la viabilità esistente, onde contenere al minimo gli interventi sul sito.

In questo caso gli interventi previsti si limiteranno ad un adeguamento delle strade per renderle transitabili dai mezzi di trasporto dei componenti degli aerogeneratori e dalle gru utilizzate per il montaggio delle strutture.

Alcuni tratti di viabilità saranno invece realizzati ex-novo per poter raggiungere gli aerogeneratori. La realizzazione della nuova viabilità richiederà movimenti terra (scavi e rilevati) di modesta entità. Durante la fase operativa del parco eolico la viabilità verrà utilizzata per le attività di manutenzione ordinaria e straordinaria.

Ai bordi delle strade, ove necessario, saranno realizzate cunette in terra o in calcestruzzo per il convogliamento delle acque meteoriche.

6.3 Cavidotti

Gli aerogeneratori sono connessi singolarmente alla “Cabina di trasformazione Utente 30kV/36kV” tramite una linea MT a 30 kV.

In corrispondenza della “Cabina di trasformazione Utente 30kV/36kV” la tensione viene innalzata da 30kV a 36kV; da questa, tramite cavidotto interrato a 36kV l'impianto è poi connesso alla SSE Lato Utente “Partanna 2” di nuova realizzazione ed infine connesso in antenna alla SSE – RTN (stallo a 36kV).

Ogni aerogeneratore è dotato di tutte le apparecchiature e circuiti di potenza nonché di comando, protezione, misura e supervisione.

L'impianto elettrico in oggetto comprende sistemi di categoria 0, I, II e III ed è esercito alla frequenza di 50Hz. Si distinguono le seguenti parti:

- ✓ il sistema BT a 690 V, esercito con neutro a terra (montante aerogeneratore);

PROGETTAZIONE:



EGM PROJECT SRL - Via Vincenzo Verrastro - 15/A- 85100 Potenza
info@egmproject.it - egmproject@pec.it



<p>PROPONENTE:</p>  <p>AEI WIND PROJECT IV S.R.L. P.I. 16805241003 Via Vincenzo Bellini, 22 00198 Roma</p>	<p>“Progetto di realizzazione di un parco eolico della potenza di 39.6 MW denominato “CE PARTANNA II” situato nei comuni di Marsala, Mazara del Vallo e Salemi, in provincia di Trapani (TP)”</p> <p>Relazione Tecnica generale</p>	<p>DATA: MARZO 2023 Pag. 69 di 98</p>
--------------------------------------------------------------------------------------------------------------------------------------------------------------------------------------------------------------------	---------------------------------------------------------------------------------------------------------------------------------------------------------------------------------------------------------------------------------------------------	-------------------------------------------------------------

- ✓ il sistema MT a 30 kV, esercito con neutro isolato;
- ✓ il sistema AT a 36 kV, esercito con neutro isolato.

7. MODALITA' DI CONNESSIONE ALLA RETE

La STMG è definita dal Gestore sulla base di criteri finalizzati a garantire la continuità del servizio e la sicurezza di esercizio della rete su cui il nuovo impianto si va ad inserire, tenendo conto dei diversi aspetti tecnici ed economici associati alla realizzazione delle opere di allacciamento.

In particolare il Gestore analizza ogni iniziativa nel contesto di rete in cui si inserisce e si adopera per minimizzare eventuali problemi legati alla eccessiva concentrazione di iniziative nella stessa area, al fine di evitare limitazioni di esercizio degli impianti di generazione nelle prevedibili condizioni di funzionamento del sistema elettrico.

La STMG contiene unicamente lo schema generale di connessione alla Rete di Trasmissione Nazionale (RTN), nonché i tempi ed i costi medi standard di realizzazione degli impianti di rete per la connessione.

L'Autorità per l'energia elettrica, il gas e rete idrica con la delibera ARG/elt99/08 (TICA) e s.m.i. stabilisce le condizioni per l'erogazione del servizio di connessione alle reti elettriche con obbligo di connessione di terzi per gli impianti di produzione di energia elettrica.

Il campo di applicazione è relativo anche ad impianti di produzione e si prefigge di individuare il punto di inserimento e la relativa connessione, dove per inserimento s'intende l'attività d'individuazione del punto nel quale l'impianto può essere collegato, e per connessione s'intende l'attività di determinazione dei circuiti e dell'impiantistica necessaria al collegamento.

L'impianto eolico di riferimento avrà una potenza di 39.6 MW.

La Soluzione Tecnica Minima Generale elaborata prevede che la centrale venga collegata in antenna a 36 kV con una nuova stazione elettrica di trasformazione (SE) a 220/36 kV della RTN, da inserire in entrata - esce sulla linea RTN a 220 kV “Fulgatore - Partanna”, previa:

- ✓ realizzazione del nuovo elettrodotto RTN 220 kV “Fulgatore – Partinico”, di cui al Piano di Sviluppo Terna;
- ✓ realizzazione di un nuovo elettrodotto RTN a 220 kV di collegamento della suddetta stazione con la stazione 220/150 kV di Fulgatore, previo ampliamento della stessa;
- ✓ realizzazione di un nuovo elettrodotto RTN a 220 kV di collegamento della suddetta stazione a 220kV con la stazione 220/150 kV di Partanna, previo ampliamento della stessa.

Ai sensi dell'art. 21 dell'allegato A alla deliberazione Arg/elt/99/08 e s.m.i. dell'Autorità di Regolazione per Energia Reti e Ambiente, Vi comunichiamo che il nuovo elettrodotto in antenna a 36 kV per il collegamento della Vs. centrale sulla Stazione Elettrica della RTN costituisce impianto di utenza per la connessione, mentre lo stallo arrivo produttore a 36 kV nella suddetta stazione costituisce impianto di rete per la connessione.

8. INTERAZIONE AEROGENERATORI – RICETTORI

La presenza e l'esercizio di un parco eolico, come di qualunque altra attività di produzione industriale, sono inevitabilmente connessi alla probabilità di rischi per le persone o le cose che si trovano nelle sue immediate vicinanze.

PROGETTAZIONE:



EGM PROJECT SRL - Via Vincenzo Verrastro - 15/A- 85100 Potenza
info@egmproject.it - egmproject@pec.it



<p>PROPONENTE:</p>  <p>AEI WIND PROJECT IV S.R.L. P.I. 16805241003 Via Vincenzo Bellini, 22 00198 Roma</p>	<p align="center">“Progetto di realizzazione di un parco eolico della potenza di 39.6 MW denominato “CE PARTANNA II” situato nei comuni di Marsala, Mazara del Vallo e Salemi, in provincia di Trapani (TP)”</p> <p align="center">Relazione Tecnica generale</p>	<p>DATA: MARZO 2023 Pag. 70 di 98</p>
--------------------------------------------------------------------------------------------------------------------------------------------------------------------------------------------------------------------	---------------------------------------------------------------------------------------------------------------------------------------------------------------------------------------------------------------------------------------------------------------------------------	-------------------------------------------------------------

Come ampiamente descritto dagli studi di settore, nel caso di un impianto eolico le cause che influiscono maggiormente sulla probabilità di incidenti sono imputabili ad eventi naturali di straordinaria entità, più raramente ad errore umano, quindi bisogna contestualizzare l'analisi alle peculiarità meteorologiche della zona di impianto.

La perdita di integrità strutturale per rotture (di pale, di torre, etc.) in un aerogeneratore può essere ingenerata da

- carenze interne alla macchina per mancato od insufficiente controllo o regolazione dei regimi di funzionamento del rotore durante temporali o tempeste di vento più o meno vigorose; -
- eventi esterni, come fulminazioni o eccessivi carichi eolici, che sempre si manifestano in concomitanza con condizioni meteorologiche complesse o molto forti o, addirittura, eccezionali, pur con i sistemi di controllo e di sicurezza dell'unità perfettamente operativi.

La seguente analisi scaturisce dai potenziali rischi dovuti alla presenza di componenti di grandi dimensioni in movimento e consiste nello stimare la distanza dall'aerogeneratore all'interno della quale, in presenza di un'eventuale rottura dell'organo rotante della torre eolica, un distacco con lancio di una pala possa rappresentare un rischio.

Queste possono essere strappate dalla loro sede e lanciate con una quantità di moto abbastanza elevata da raggiungere distanze abbastanza importanti.

Le modalità di rottura della pala possono essere assai diverse.

Essendo un organo in rotazione è soggetto alla forza centripeta che va equilibrata con l'azione della struttura della torre stessa.

Per minimizzare tale forza, la pala è costruita in materiale leggero; normalmente si utilizzano materiali compositi che sfruttano le caratteristiche meccaniche così da far fronte ai carichi aerodinamici imposti.

Le modalità di rottura che potrebbe verificarsi è del tipo “Rottura alla Radice”.

Questo tipo di incidente, che comporta il distacco di una pala completa dal rotore dell'aerogeneratore, può essere determinato dalla rottura della giunzione bullonata fra la pala ed in mozzo.

Il modello teorici che meglio può caratterizzare il moto nello spazio dei frammenti di pala o dell'intera pala può essere ricondotto al seguente:

1. Traiettoria a giavellotto con minore resistenza aerodinamica;
Calcolo della gittata massima del generico frammento di ala, in assenza di moto rotazionale intorno ad un asse qualsiasi, con traiettoria del frammento complanare al rotore.

PROGETTAZIONE:



EGM PROJECT SRL - Via Vincenzo Verrastro - 15/A- 85100 Potenza
info@egmproject.it - egmproject@pec.it



PROPONENTE:

AEI WIND
PROJECT IV S.R.L.
P.I. 16805241003
Via Vincenzo Bellini,
22 00198 Roma

“Progetto di realizzazione di un parco eolico della potenza di 39.6 MW denominato “CE PARTANNA II” situato nei comuni di Marsala, Mazara del Vallo e Salemi, in provincia di Trapani (TP)”

DATA:
MARZO 2023
Pag. 71 di 98

Relazione Tecnica generale



Figura 39 - Schema grafico di gittata



Tabella 6 - Gittata con velocità di distacco 32,56 m/s

Nel grafico si propone la gittata massima nel caso in cui si distacchi l'intera pala dal mozzo con una velocità di 32,56 m/s, che costituisce la massima velocità raggiunta dal baricentro della pala allorquando il rotore compie 11,20 rivoluzioni per minuto.

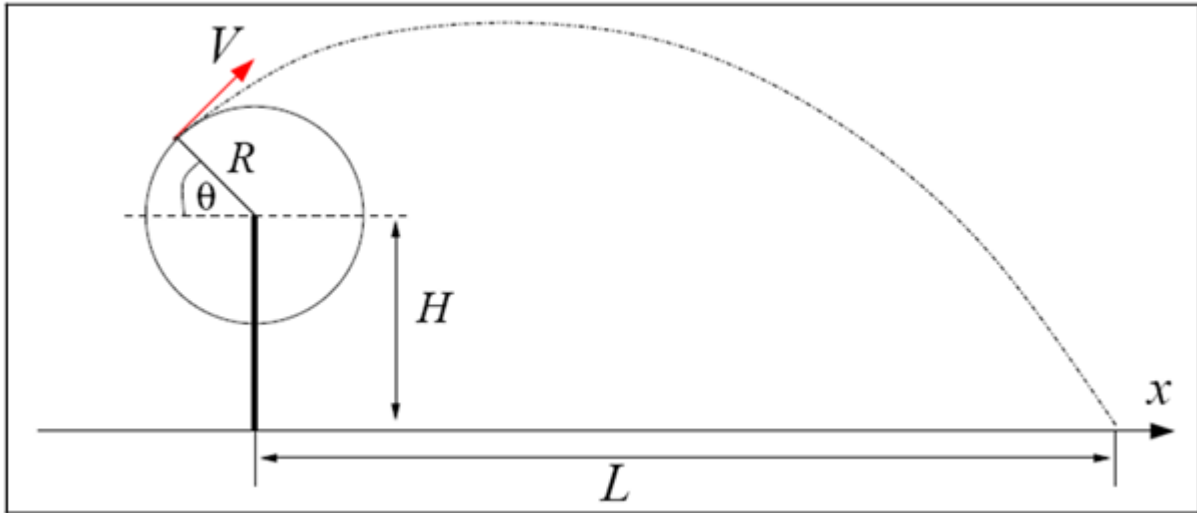
La gittata massima è di circa 204 m corrispondente ad un angolo di lancio $\theta = 70^\circ$.

Nella tabella che segue si sono indicati i valori più rappresentativi della gittata massima e della distanza totale dalla torre nel punto di caduta rispetto a valori di θ .

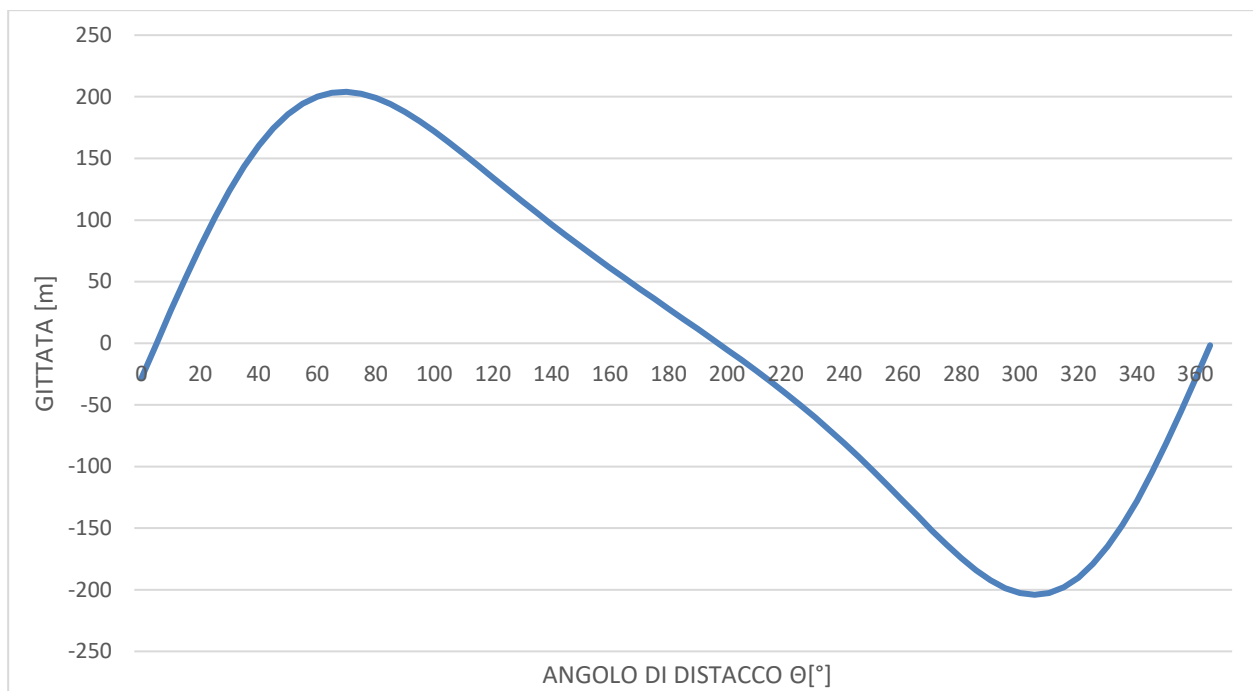
PROGETTAZIONE:



EGM PROJECT SRL - Via Vincenzo Verrastro - 15/A- 85100 Potenza
info@egmproject.it - egmproject@pec.it



PROPONENTE:

**AEI WIND
PROJECT IV S.R.L.**

P.I. 16805241003
Via Vincenzo Bellini,
22 00198 Roma

“Progetto di realizzazione di un parco eolico della potenza di 39.6 MW denominato “CE PARTANNA II” situato nei comuni di Marsala, Mazara del Vallo e Salemi, in provincia di Trapani (TP)”

DATA:

MARZO 2023

Pag. 72 di 98

Relazione Tecnica generale

θ [rad]	θ [°]	Gittata
0	0	-27,76666667
0,087222	5	-0,573283119
0,174444	10	26,51998627
0,261667	15	52,98788218
0,348889	20	78,33306479
0,436111	25	102,1012451
0,523333	30	123,8945341
0,610556	35	143,3825102
0,697778	40	160,3105697
0,785	45	174,5052011
0,872222	50	185,8759323
0,959444	55	194,4138288
1,046667	60	200,186578
1,133889	65	203,3303857
1,221111	70	204,0391171
1,308333	75	202,5513252
1,395556	80	199,1360031
1,482778	85	194,0780239
1,57	90	187,6642738
1,657222	95	180,1713997
1,744444	100	171,8558956
1,831667	105	162,9469579
1,918889	110	153,6422071
2,006111	115	144,1060655
2,093333	120	134,4703456
2,180556	125	124,8364758
2,267778	130	115,2787681
2,355	135	105,8481898
2,442222	140	96,57621526
2,529444	145	87,47845539
2,616667	150	78,55788276
2,703889	155	69,8075668
2,791111	160	61,21290156
2,878333	165	52,75335438
2,965556	170	44,40378829
3,052778	175	36,13542193
3,14	180	27,91649338

PROGETTAZIONE:



EGM PROJECT SRL - Via Vincenzo Verrastro - 15/A- 85100 Potenza
info@egmproject.it - egmproject@pec.it



PROPONENTE:

**AEI WIND
PROJECT IV S.R.L.**

P.I. 16805241003
Via Vincenzo Bellini,
22 00198 Roma



“Progetto di realizzazione di un parco eolico della potenza di 39.6 MW denominato “CE PARTANNA II” situato nei comuni di Marsala, Mazara del Vallo e Salemi, in provincia di Trapani (TP)”

DATA:

MARZO 2023

Pag. 73 di 98

Relazione Tecnica generale

3,227222	185	19,71269257
3,314444	190	11,48742455
3,401667	195	3,201966001
3,488889	200	-5,184419115
3,576111	205	-13,71432855
3,663333	210	-22,43194197
3,750556	215	-31,38249209
3,837778	220	-40,61133093
3,925	225	-50,16239255
4,012222	230	-60,07581063
4,099444	235	-70,38442059
4,186667	240	-81,10888684
4,273889	245	-92,25128346
4,361111	250	-103,7871625
4,448333	255	-115,6564988
4,535556	260	-127,7543848
4,622778	265	-139,9228726
4,71	270	-151,9457354
4,797222	275	-163,5479307
4,884444	280	-174,4010521
4,971667	285	-184,1351048
5,058889	290	-192,3558021
5,146111	295	-198,6656296
5,233333	300	-202,6864235
5,320556	305	-204,0812476
5,407778	310	-202,5737669
5,495	315	-197,9639092
5,582222	320	-190,1391763
5,669444	325	-179,0814132
5,756667	330	-164,8691492
5,843889	335	-147,6758096
5,931111	340	-127,7642005
6,018333	345	-105,4777304
6,105556	350	-81,22886666
6,192778	355	-55,4853554
6,28	360	-28,75475573
6,367222	365	-1,56785807

Tabella 7 - Valori della gittata con evidenziata quella massima

PROGETTAZIONE:



EGM PROJECT SRL - Via Vincenzo Verrastro - 15/A- 85100 Potenza
info@egmproject.it - egmproject@pec.it



<p>PROPONENTE:</p>  <p>AEI WIND PROJECT IV S.R.L. P.I. 16805241003 Via Vincenzo Bellini, 22 00198 Roma</p>	<p>“Progetto di realizzazione di un parco eolico della potenza di 39.6 MW denominato “CE PARTANNA II” situato nei comuni di Marsala, Mazara del Vallo e Salemi, in provincia di Trapani (TP)”</p> <p>Relazione Tecnica generale</p>	<p>DATA: MARZO 2023 Pag. 74 di 98</p>
--------------------------------------------------------------------------------------------------------------------------------------------------------------------------------------------------------------------	---------------------------------------------------------------------------------------------------------------------------------------------------------------------------------------------------------------------------------------------------	-------------------------------------------------------------

Si sottolinea che il valore precedentemente calcolato sovrastima quello reale della gittata massima; infatti la presenza dell'aria, genera delle forze di resistenza viscoso che agendo sulla superficie del frammento ne riducono tempo di volo e distanza.

A questa azione vanno aggiunte le forze aerodinamiche di portanza che possono innescarsi sul frammento di pala in virtù del profilo aerodinamico secondo il quale vengono modellate le sezioni trasversali della pala stessa; tale portanza potrebbe addirittura prolungare il volo e allungare la distanza percorsa.

Lo “shadow flickering” è l'espressione comunemente impiegata per descrivere l'effetto stroboscopico delle ombre proiettate dalle pale rotanti degli aerogeneratori eolici allorquando il sole si trova alle loro spalle. Al di là di una certa distanza, comunque, l'ombra smette di essere un problema perché il rapporto tra lo spessore della pala ed il diametro del sole diventa molto piccolo.

Dal punto di vista di un recettore lo shadow flickering si manifesta in una variazione ciclica dell'intensità luminosa: in presenza di luce solare diretta, un recettore localizzato nella zona d'ombra indotta dal rotore, sarà investito da un continuo alternarsi di luce diretta ed ombra, causato dalla proiezione delle ombre dalle pale in movimento.

L'analisi di shadow flickering di cui al presente studio è stata elaborata per specifici n. 4 recettori selezionati sul territorio e corrispondenti a costruzioni ubicate nell'intorno dell'impianto (edifici di Categoria A).

Con riferimento all'analisi in esame, in via cautelativa, si considereranno per tutti i ricettori le finestre orientate proprio sul prolungamento della direttrice sole-turbina.

Nello specifico è stato impiegato il modulo shadow flickering del software WindPRO.

I calcoli effettuati per l'ombreggiamento rappresentano un approccio molto conservativo e di conseguenza peggiorativo, per questo denominato "worst case", in cui la situazione reale risulterà ben al di sotto dei risultati ottenuti.

Per l'esecuzione della valutazione tecnica il software ha utilizzato una serie di dati di input caratterizzanti quali:

- ✓ l'altimetria della zona simulata;
- ✓ la latitudine e longitudine dell'area interessata;
- ✓ la disposizione geografica delle turbine e dimensione geometrica dei loro componenti (torre e pale);
- ✓ la disposizione geografica dei “ricettori sensibili” (fabbricati e relative finestre);
- ✓ l'orientamento del rotore rispetto al ricettore;
- ✓ la proiezione dell'ombra rispetto ai ricettori.

Sulla base di questi dati il software calcola il numero di ore annue di esposizione allo shadow flickering per ciascun nodo del grigliato che copre l'intera area, nonché il numero di ore di esposizione per gli ambienti abitativi attraverso le finestre.

Per l'esecuzione della simulazione sono stati fissati i seguenti parametri:

Per l'esecuzione della simulazione sono stati fissati i seguenti parametri:

- coordinate geografiche delle turbine considerate
- coordinate geografiche dei recettori considerati
- coordinate geografiche baricentriche (UTM-WGS84): 296.460 E, 4.186.740 N
- disposizione orizzontale delle finestre
- estensione area simulata: 10 km x 10 km (100 km²)

PROGETTAZIONE:



EGM PROJECT SRL - Via Vincenzo Verrastro - 15/A- 85100 Potenza
info@egmproject.it - egmproject@pec.it



<p>PROPONENTE:</p>  <p>AEI WIND PROJECT IV S.R.L. P.I. 16805241003 Via Vincenzo Bellini, 22 00198 Roma</p>	<p>“Progetto di realizzazione di un parco eolico della potenza di 39.6 MW denominato “CE PARTANNA II” situato nei comuni di Marsala, Mazara del Vallo e Salemi, in provincia di Trapani (TP)”</p> <p>Relazione Tecnica generale</p>	<p>DATA: MARZO 2023 Pag. 75 di 98</p>
--------------------------------------------------------------------------------------------------------------------------------------------------------------------------------------------------------------------	---------------------------------------------------------------------------------------------------------------------------------------------------------------------------------------------------------------------------------------------------	--------------------------------------------------------------------

- angolo minimo del Sole sull’orizzonte: 3°
- raggio d’influenza massimo: 2,5 km dal punto di installazione dell’aerogeneratore;
- anno di riferimento: 2023
- altezza del punto di vista dell’osservatore rispetto la mappa: 1,5 m
- altezza del punto di vista (ZVI) rispetto la superficie del suolo: 2,0 m
- parametri turbina:
 - ✓ diametro rotore: 170 m
 - ✓ altezza torre al mozzo: 135 m
 - ✓ altezza complessiva dell’aerogeneratore: 220 m

Il modello numerico utilizzato, al pari di altri presenti sul mercato, produce in output una mappa dell'impatto dell'ombra sul terreno, nel caso più penalizzante denominato "worst case", corrispondente alle ore in cui il sole permane al di sopra dell'orizzonte nell'arco dell'anno (**circa 4380h/a di luce**), indipendentemente dalla presenza o meno di nubi, le quali inficerebbero il fenomeno stesso di shadow flickering per impossibilità che si generi il fenomeno di flickering, oltre agli input specificati precedentemente, che rendono il caso in oggetto nettamente peggiorativo, ma soprattutto considerano le turbine sempre in movimento ed alla massima rotazione del rotore.

PROGETTAZIONE:



EGM PROJECT SRL - Via Vincenzo Verrastro - 15/A- 85100 Potenza
info@egmproject.it - egmproject@pec.it



PROPONENTE:

AEI WIND
PROJECT IV S.R.L.

P.I. 16805241003
Via Vincenzo Bellini,
22 00198 Roma

“Progetto di realizzazione di un parco eolico della potenza di 39.6 MW denominato “CE PARTANNA II” situato nei comuni di Marsala, Mazara del Vallo e Salemi, in provincia di Trapani (TP)”

DATA:

MARZO 2023

Pag. 76 di 98

Relazione Tecnica generale



Figura 40 - Rappresentazione grafica dell'ombreggiamento delle turbine rispetto i ricettori

Nell'immagine si è riportata in opportuna scala cromatica il valore massimo di ombreggiamento annuo su superficie orizzontale prodotta dalle opere in progetto nelle condizioni sfavorevoli sopra elencate. Di seguito, vengono presentati sinteticamente in forma tabellare i risultati complessivi della simulazione per i recettori analizzati.

PROGETTAZIONE:

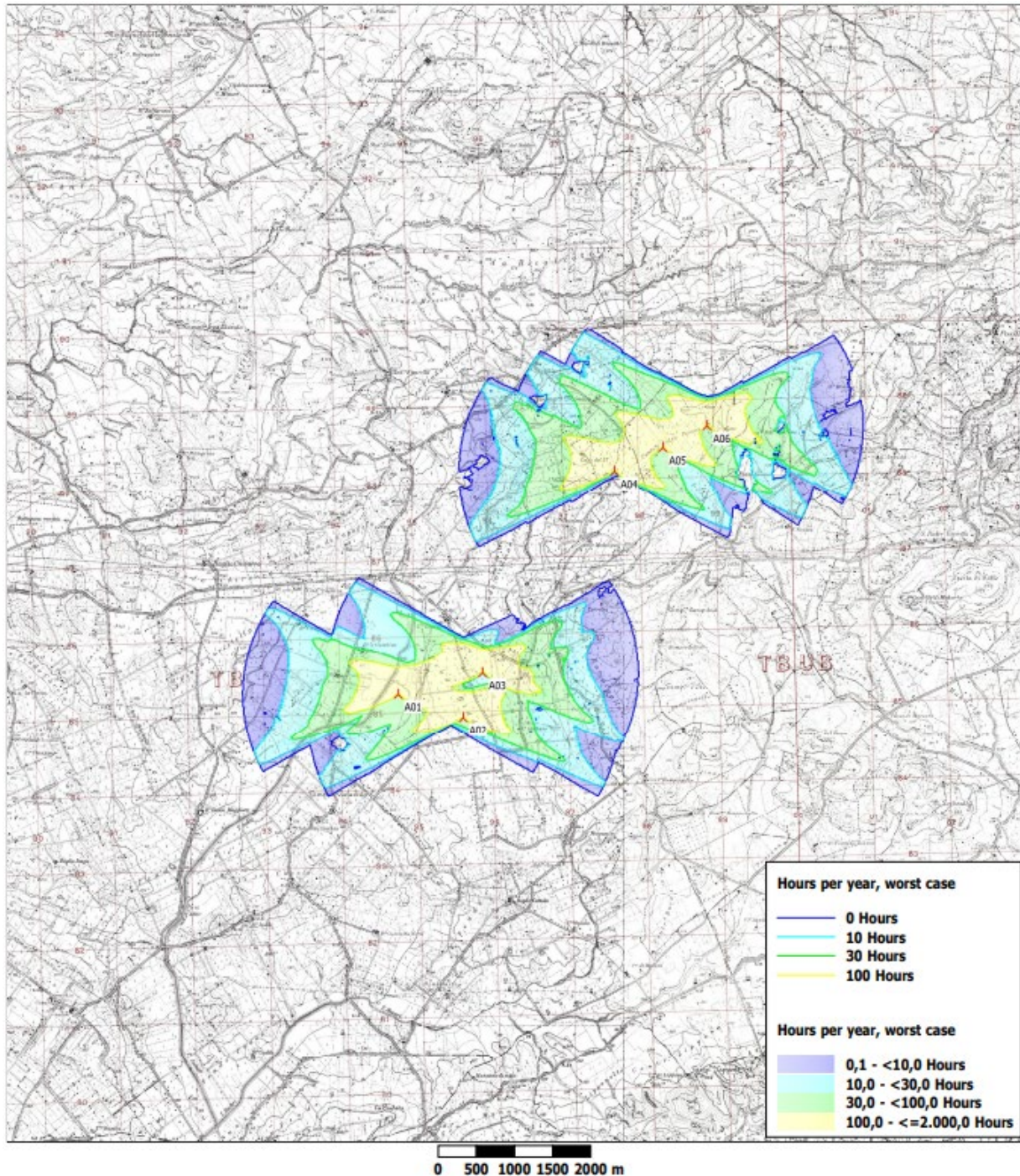

EGM PROJECT SRL - Via Vincenzo Verrastro - 15/A- 85100 Potenza
info@egmproject.it - egmproject@pec.it



<p>PROPONENTE:</p>  <p>AEI WIND PROJECT IV S.R.L. P.I. 16805241003 Via Vincenzo Bellini, 22 00198 Roma</p>	<p>“Progetto di realizzazione di un parco eolico della potenza di 39.6 MW denominato “CE PARTANNA II” situato nei comuni di Marsala, Mazara del Vallo e Salemi, in provincia di Trapani (TP)”</p> <p>Relazione Tecnica generale</p>	<p>DATA: MARZO 2023 Pag. 77 di 98</p>
-------------------------------------------------------------------------------------------------------------------------------------------------------------------------------------------------------------	---------------------------------------------------------------------------------------------------------------------------------------------------------------------------------------------------------------------------------------------------	-----------------------------------------------

	Shadow receptor
	Shadow, worst case
	No. Shadow hours
	per year
	[h/year]
A	0:00
B	103:20
C	0:00
D	39:50

Tabella 8 - Risultati riepilogativi complessivi del calcolo del fenomeno di shadow flickering per ciascun ricettore nel WORST CASE

Dall’analisi del “Calendar Graph” e del “Calendar Time” nell’ALLEGATO 2 e 3 risulta che:

- il fenomeno dello shadow flickering per il ricettore **R-01 (A)**, **R-03 (C)** in “WORST CASE” non si viene a verificare nel corso di tutto l’arco dell’anno.
- il fenomeno dello shadow flickering per il ricettore **R-02 (B)** in “WORST CASE” si può verificare nel corso di 2 distinti periodi durante l’anno e più precisamente:
 - ✓ Periodo 1: dal 13 luglio al 16 settembre causato dalla turbina WTG-A04;
 - ✓ Periodo 2: dal 29 marzo al 1 giugno causato dalla turbina WTG-A04;
- il fenomeno dello shadow flickering per il ricettore **R-04 (D)** in “WORST CASE” si può verificare nel corso di 4 distinti periodi durante l’anno e più precisamente:
 - ✓ Periodo 1: dal 11 febbraio al 14 marzo causato dalla turbina WTG-A01 e WTG-A03;
 - ✓ Periodo 2: dal 24 marzo al 1 aprile causato dalla turbina WTG-A02;
 - ✓ Periodo 3: dal 13 settembre al 21 settembre causato dalla turbina WTG-A02;
 - ✓ Periodo 4: dal 1 ottobre al 1 novembre causato dalla turbina WTG-A01 e WTG-A03;

Quattro delle sei turbine proposte, ad eccezione delle turbine WTG-A05 e WTG-A06, causano il fenomeno di shadow flickering su 2 dei 4 ricettori selezionati ed analizzati nel presente lavoro.

No.	Name	Worst case [h/year]
A01	Siemens Gamesa SG 6.6-170	37:20
A02	Siemens Gamesa SG 6.6-170	7:40
A03	Siemens Gamesa SG 6.6-170	2:03
A04	Siemens Gamesa SG 6.6-170	103:20
A05	Siemens Gamesa SG 6.6-170	0:00
A06	Siemens Gamesa SG 6.6-170	0:00

Tabella 9 - Tabella riepilogativa dei dati di Shadow per ogni aerogeneratore

Allo scopo di pervenire a valori più realistici di impatto, prossimi al caso reale (denominato REAL CASE), si è impiegato il valore di eliofania locale, ovvero il numero di ore di cielo libero da nubi durante il giorno; per l’area in esame tale valore di soleggiamento corrisponde a 2664.5 h/yr (rispetto alle 4380h/yr considerate nel worst - case).

PROGETTAZIONE:



EGM PROJECT SRL - Via Vincenzo Verrastro - 15/A- 85100 Potenza
info@egmproject.it - egmproject@pec.it



<p>PROPONENTE:</p>  <p>AEI WIND PROJECT IV S.R.L. P.I. 16805241003 Via Vincenzo Bellini, 22 00198 Roma</p>	<p>“Progetto di realizzazione di un parco eolico della potenza di 39.6 MW denominato “CE PARTANNA II” situato nei comuni di Marsala, Mazara del Vallo e Salemi, in provincia di Trapani (TP)”</p> <p>Relazione Tecnica generale</p>	<p>DATA: MARZO 2023 Pag. 78 di 98</p>
--------------------------------------------------------------------------------------------------------------------------------------------------------------------------------------------------------------------	---------------------------------------------------------------------------------------------------------------------------------------------------------------------------------------------------------------------------------------------------	--------------------------------------------------------------------

I risultati del calcolo possono, ragionevolmente, essere abbattuti del 39,2 %, pari al complemento a 1 del rapporto $2664.5/4380 = 60,8 \%$.

In altri termini, rispetto al WORST CASE, la probabilità di occorrenza del fenomeno di shadow flickering si riduce, per l'area in esame, al 60.8 % che corrisponde proprio alla probabilità che il disco solare risulti libero da nubi.

A seguito di quanto descritto nei paragrafi precedenti si può concludere che, pur considerando una stima cautelativa in quanto non si è tenuto conto dell'eventuale presenza di ostacoli e/o vegetazione interposti tra il sole e le finestrate (ad esclusione degli ostacoli orografici), il fenomeno dello shadow flickering si verifica per 2 dei 4 ricettori in esame.

A tali considerazioni va altresì sottolineato che:

- la velocità di rotazione della turbina è 11,20 rotazioni al minuto, quindi nettamente inferiore a 60 rpm, frequenza massima raccomandata al fine di ridurre al minimo i fastidi e soddisfare le condizioni di benessere;
- i 2 ricettori interessati al fenomeno (R02-B e R04-D) risultano essere edifici con scarsa densità abitativa durante l'anno;
- le turbine in progetto che causano il fenomeno dell'ombreggiamento sono sufficientemente lontane dai ricettori, essendo le distanze comprese tra 220 m e 470 m. In tali circostanze l'effetto dell'ombra è trascurabile poiché il rapporto tra lo spessore della pala e la distanza dal recettore è molto ridotto;
- il fenomeno è studiato in WORST CASE, quindi nelle condizioni peggiori, considerando il cielo sempre limpido cosa del tutto non vera specialmente per i ricettori che subiscono maggiore ombreggiamento nel periodo invernale, le condizioni di REAL CASE abbatterebbero le ore reali con un'aliquota stimata al 39,2% delle ore rilevate;
- la condizione di WORST CASE, prevede un particolare orientamento delle pale dell'aerogeneratore, sempre fisso e nella stessa direzione, nonché prevede una certa disposizione delle finestre oltre a prevedere una condizione di cielo sempre limpido, tali condizioni sono completamente diverse e comunque mai tutte presenti contemporaneamente nella condizione di REAL CASE.

PROGETTAZIONE:



EGM PROJECT SRL - Via Vincenzo Verrastro - 15/A- 85100 Potenza
info@egmproject.it - egmproject@pec.it



PROPONENTE:

**AEI WIND
PROJECT IV S.R.L.**

P.I. 16805241003
Via Vincenzo Bellini,
22 00198 Roma



“Progetto di realizzazione di un parco eolico della potenza di 39.6 MW denominato “CE PARTANNA II” situato nei comuni di Marsala, Mazara del Vallo e Salemi, in provincia di Trapani (TP)”

DATA:

MARZO 2023

Pag. 79 di 98

Relazione Tecnica generale



Map: IGM maps 1:25000 , Print scale 1:25.000, Map center UTM (north)-WGS84 Zone: 33 East: 296.457 North: 4.186.839
 ▲ New WTG ☼ Shadow receptor

Figura 41 - Localizzazione ricettori e turbine

RICETTORE	WORST CASE (h/year)	REAL CASE (h/year)	DISTANZA TURBINA (m)	AEROGENERATORE PIU' VICINO
R01-A	0:00	0:00	812	A04
R02-B	103:80	51:90	283	A04
R03-C	0:00	0:00	510	A06
R04-D	39:48	15:48	840	A01

Tabella 10 – Tabella riepilogativa ricettori

PROGETTAZIONE:



EGM PROJECT SRL - Via Vincenzo Verrastro - 15/A- 85100 Potenza
info@egmproject.it - egmproject@pec.it



<p>PROPONENTE:</p>  <p>AEI WIND PROJECT IV S.R.L. P.I. 16805241003 Via Vincenzo Bellini, 22 00198 Roma</p>	<p>“Progetto di realizzazione di un parco eolico della potenza di 39.6 MW denominato “CE PARTANNA II” situato nei comuni di Marsala, Mazara del Vallo e Salemi, in provincia di Trapani (TP)”</p> <p>Relazione Tecnica generale</p>	<p>DATA: MARZO 2023 Pag. 80 di 98</p>
-------------------------------------------------------------------------------------------------------------------------------------------------------------------------------------------------------------	---------------------------------------------------------------------------------------------------------------------------------------------------------------------------------------------------------------------------------------------------	-----------------------------------------------

Si fa presente che nonostante i soli 2 casi in cui si verifichi il superamento delle ore annue indicate dalla normativa Tedesca, queste sono comunque in condizioni cautelative in quanto non vengono considerate la presenza di alberi nelle immediate vicinanze degli edifici che formano una barriera naturale, come non viene considerata la disposizione delle aperture nelle pareti degli edifici come finestre, balconi e porte che consentono all’effetto di sfarfallamento di entrare nell’edificio.

Tale accortezza risulta in alcuni casi fondamentale in quanto il programma di simulazione considera gli edifici formati da soli pareti trasparenti.

Questi due gli accorgimenti potrebbero portare il monte ore indicato ad azzerarsi anche nei casi di superamento, se ciò non avvenisse si potrebbero predisporre delle opere di mitigazione naturali come delle barriere di alberi in posizione utile da annullare l’effetto considerato.

9. RIFERIMENTI ANEMOLOGICI

Durante gli studi preliminari, mediante l’interpretazione dei dati rilevati da stazioni meteorologiche e dell’aeronautica presenti nella regione nonché attraverso idonea certificazione rilasciata da apposito Ente basata su rilievi anemometrici e modelli matematici, è stata verificata la presenza di una risorsa eolica.

Per quanto riguarda le condizioni climatiche sito specifiche, è stata considerata una temperatura media annua di 14,6 ° C e una densità media dell'aria nel sito all'altezza del mozzo è: $\rho = 1,01 \text{ Kg/m}^3$.

Attualmente il sito presenta un uso del suolo principalmente agricolo. La copertura vegetale arborea è scarsa, quindi l'area in esame è caratterizzata da una rugosità media, caratteristica favorevole allo sfruttamento del vento.

9.1 Caratteristiche dei dati anemologici

Per la caratterizzazione dei dati relativi alla risorsa eolica disponibile in sito, sono stati utilizzati i dati del database di rianalisi di MERRA-2.

Per la realizzazione di questo studio preliminare è stata analizzata una serie storica di 20 anni di dati provenienti dal database MERRA-2 ad altezze di 2, 10 e 50 m.

Il punto di riferimento utilizzato per ottenere i dati di velocità e direzione del vento è di seguito descritto ed identificato:

- Coordinate: 298646.00 m E, 4188800.00 m N Fuso 33S
- Altezza al livello del mare: 280 m
- Periodo download dati: 01/01/2000 - 01/01/2020

Velocità / direzione vento	2 m
Velocità / direzione vento	10 m
Velocità / direzione vento	50 m
Temperatura	2 m
Temperatura	10 m
Pressione (m s.l.m.)	0 m

Tabella 11 - Dati di misurazione

PROGETTAZIONE:



EGM PROJECT SRL - Via Vincenzo Verrastro - 15/A- 85100 Potenza
info@egmproject.it - egmproject@pec.it



<p>PROPONENTE:</p>  <p>AEI WIND PROJECT IV S.R.L. P.I. 16805241003 Via Vincenzo Bellini, 22 00198 Roma</p>	<p>“Progetto di realizzazione di un parco eolico della potenza di 39.6 MW denominato “CE PARTANNA II” situato nei comuni di Marsala, Mazara del Vallo e Salemi, in provincia di Trapani (TP)”</p> <p>Relazione Tecnica generale</p>	<p>DATA: MARZO 2023 Pag. 81 di 98</p>
-------------------------------------------------------------------------------------------------------------------------------------------------------------------------------------------------------------	---------------------------------------------------------------------------------------------------------------------------------------------------------------------------------------------------------------------------------------------------	-----------------------------------------------

9.2 Analisi dei dati del vento

Prima di procedere con la modellazione dei dati del vento disponibili, è stata effettuata un'operazione di verifica dei dati stessi al fine di renderli omogenei e affidabili: sono stati infatti rimossi i dati delle ombre e i dati non validi.

Questo lavoro di pulizia dei dati è stato effettuato mediante ispezione visiva e grafica dei dati di vento disponibili utilizzando il software Furow.

Ai fini della modellazione, il fattore esponenziale medio della legge di potenza è stato calcolato per ogni ora e per ogni direzione.

Inizio serie dati	Fine serie dati	Elevazione (m)	Calcolo dell'altezza (m)	Esponente di taglio (%)
01/01/2000	01/01/2020	280	135	0,200

Tabella 12 - Wind Shear - Profilo verticale

La direzione del vento nel sito mostra chiaramente una direzione del vento predominante da Nord-Ovest, sia in frequenza che in energia.



Figura 42 - Rosa dei venti del progetto CE PARTANNA II

La velocità media annuale del vento a 135 m è stimata pari a **7,02 m/s**.

	348.75° - 11.25°	11.25° - 33.75°	33.75° - 56.25°	56.25° - 78.75°	78.75° - 101.25°	101.25° - 123.75°	123.75° - 146.25°	146.25° - 168.75°
0.50 m/s	0,1369	0,1369	0,1369	0,097	0,097	0,1312	0,0627	0,0513
1.50 m/s	0,3993	0,4107	0,4278	0,2225	0,3251	0,2282	0,1882	0,1711
2.50 m/s	0,6388	0,5989	0,5362	0,5704	0,4734	0,4278	0,2339	0,3479

PROGETTAZIONE:

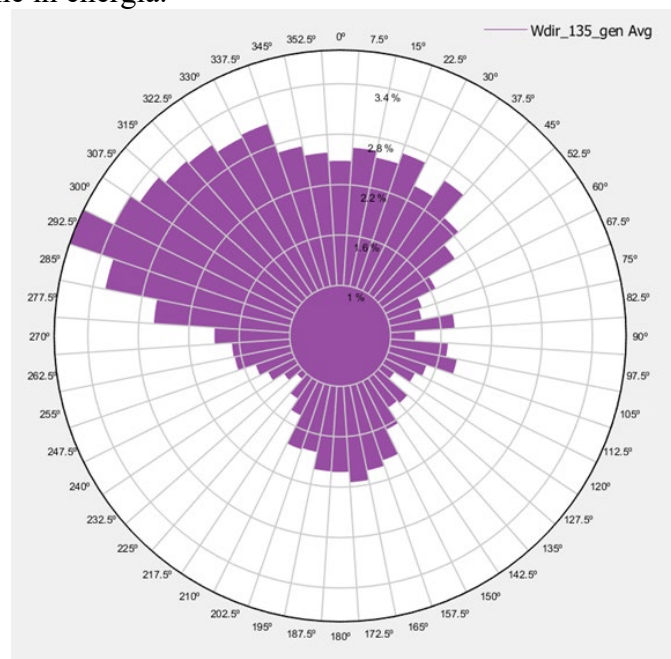

EGM PROJECT SRL - Via Vincenzo Verrastro - 15/A- 85100 Potenza
info@egmproject.it - egmproject@pec.it



<p>PROPONENTE:</p>  <p>AEI WIND PROJECT IV S.R.L. P.I. 16805241003 Via Vincenzo Bellini, 22 00198 Roma</p>	<p>“Progetto di realizzazione di un parco eolico della potenza di 39.6 MW denominato “CE PARTANNA II” situato nei comuni di Marsala, Mazara del Vallo e Salemi, in provincia di Trapani (TP)”</p> <p>Relazione Tecnica generale</p>	<p>DATA: MARZO 2023 Pag. 82 di 98</p>
-------------------------------------------------------------------------------------------------------------------------------------------------------------------------------------------------------------	---------------------------------------------------------------------------------------------------------------------------------------------------------------------------------------------------------------------------------------------------	-----------------------------------------------

3.50 m/s	0,8841	1,3461	0,8841	0,6959	0,4848	0,4734	0,4848	0,4848
4.50 m/s	1,175	1,175	1,0438	0,6616	0,5533	0,4506	0,5761	0,4563
5.50 m/s	1,0951	0,9069	1,1065	0,6217	0,5761	0,6331	0,5818	0,3765
6.50 m/s	1,0381	0,7472	0,5875	0,5704	0,7529	0,6217	0,4278	0,6731
7.50 m/s	0,7244	0,5932	0,5761	0,5133	0,4506	0,5248	0,3993	0,6445
8.50 m/s	0,3365	0,365	0,3708	0,1882	0,3879	0,3023	0,2339	0,3879
9.50 m/s	0,2681	0,365	0,3023	0,1597	0,308	0,2396	0,2167	0,3593
10.50 m/s	0,2339	0,2167	0,2339	0,057	0,097	0,2282	0,1882	0,4335
11.50 m/s	0,2396	0,1426	0,2282	0,0684	0,0456	0,1768	0,1084	0,308
12.50 m/s	0,2167	0,1426	0,1141	0,0342	0,057	0,1312	0,0513	0,2167
13.50 m/s	0,1597	0,1996	0,1084	0	0,0399	0,0856	0,0513	0,251
14.50 m/s	0,0342	0,1198	0,0913	0	0,0456	0,0171	0,0228	0,1312
15.50 m/s	0,0456	0,0856	0,0285	0	0,0228	0	0,0285	0,1141
16.50 m/s	0,0285	0,0171	0,0171	0	0	0	0,0513	0,097
17.50 m/s	0,0228	0,0171	0,0285	0	0	0	0,0228	0,0171
18.50 m/s	0,0228	0,0057	0,0228	0	0	0	0,0342	0,0114
19.50 m/s	0,0114	0,0057	0,0399	0	0	0	0,0285	0,0114
20.50 m/s	0,0114	0,0171	0,0342	0	0	0	0,0171	0,0399
21.50 m/s	0,0057	0,0228	0	0	0	0	0,0285	0,0171
22.50 m/s	0	0,0171	0	0	0	0	0,0114	0,0114
23.50 m/s	0	0	0	0	0	0	0	0,0057
24.50 m/s	0	0	0	0	0	0	0	0
25.50 m/s	0	0	0	0	0	0	0	0
26.50 m/s	0	0	0	0	0	0	0	0
27.50 m/s	0	0	0	0	0	0	0	0
28.50 m/s	0	0	0	0	0	0	0	0

	168.75° - 191.25°	191.25° - 213.75°	213.75° - 236.25°	236.25° - 258.75°	258.75° - 281.25°	281.25° - 303.75°	303.75° - 326.25°	326.25° - 348.75°
0.50 m/s	0,057	0,0627	0,0799	0,1255	0,1198	0,1369	0,097	0,1141
1.50 m/s	0,1426	0,1654	0,1996	0,211	0,2909	0,2567	0,308	0,3879
2.50 m/s	0,251	0,3593	0,3936	0,3422	0,4278	0,405	0,5932	0,6845
3.50 m/s	0,5932	0,3822	0,405	0,365	0,3536	0,6103	0,8898	0,8328
4.50 m/s	0,462	0,4734	0,3194	0,4335	0,5362	0,6103	0,9811	0,9411
5.50 m/s	0,5076	0,4506	0,462	0,5476	0,6217	0,7472	1,0039	1,0609
6.50 m/s	0,6274	0,5362	0,3137	0,5076	0,6217	1,0438	0,7928	1,1807
7.50 m/s	0,6046	0,4734	0,3422	0,405	0,4791	1,1978	0,8955	0,77
8.50 m/s	0,365	0,5076	0,3308	0,3936	0,6217	0,9411	0,8784	0,6845
9.50 m/s	0,5362	0,4506	0,1711	0,2795	0,5019	1,0153	0,7187	0,3936
10.50 m/s	0,405	0,2852	0,1426	0,2396	0,3879	0,7016	0,616	0,4791
11.50 m/s	0,4278	0,2396	0,1483	0,1996	0,2167	0,5305	0,3765	0,3308

PROGETTAZIONE:



EGM PROJECT SRL - Via Vincenzo Verrastro - 15/A- 85100 Potenza
info@egmproject.it - egmproject@pec.it



<p>PROPONENTE:</p>  <p>AEI WIND PROJECT IV S.R.L. P.I. 16805241003 Via Vincenzo Bellini, 22 00198 Roma</p>	<p align="center">“Progetto di realizzazione di un parco eolico della potenza di 39.6 MW denominato “CE PARTANNA II” situato nei comuni di Marsala, Mazara del Vallo e Salemi, in provincia di Trapani (TP)”</p> <p align="center">Relazione Tecnica generale</p>	<p>DATA: MARZO 2023 Pag. 83 di 98</p>
-------------------------------------------------------------------------------------------------------------------------------------------------------------------------------------------------------------	---------------------------------------------------------------------------------------------------------------------------------------------------------------------------------------------------------------------------------------------------------------------------------	-----------------------------------------------

12.50 m/s	0,3023	0,154	0,057	0,1198	0,2624	0,3993	0,2909	0,2396
13.50 m/s	0,2453	0,1483	0,0684	0,1255	0,2339	0,3593	0,2453	0,2053
14.50 m/s	0,1711	0,1141	0,0513	0,0684	0,1768	0,3993	0,2225	0,1426
15.50 m/s	0,1597	0,1141	0,0399	0,0684	0,1141	0,2624	0,154	0,0856
16.50 m/s	0,1711	0,0913	0,0228	0	0,097	0,2909	0,1825	0,057
17.50 m/s	0,0456	0,0399	0,0057	0,0057	0,0684	0,1939	0,1084	0,0627
18.50 m/s	0,0513	0,0114	0,0114	0,0171	0,0285	0,1939	0,057	0,0742
19.50 m/s	0,0057	0	0	0,0114	0,0057	0,0799	0,0456	0
20.50 m/s	0,0057	0	0,0057	0,0114	0,0171	0,0228	0,0399	0
21.50 m/s	0	0,0057	0	0	0	0,0057	0,0399	0,0456
22.50 m/s	0,0114	0,0057	0	0	0	0	0,0057	0
23.50 m/s	0,0114	0	0	0	0	0	0	0
24.50 m/s	0	0	0	0	0	0	0	0
25.50 m/s	0	0	0	0	0	0	0	0
26.50 m/s	0	0	0	0	0	0	0	0
27.50 m/s	0	0	0	0	0	0	0	0
28.50 m/s	0	0	0	0	0	0	0	0

Tabella 13 - Distribuzione del vento all'altezza del mozzo

9.3 Modello di calcolo della risorsa eolica

Nel seguito vengono descritti i principali aspetti considerati del modello utilizzato per il calcolo della risorsa eolica nel sito di progetto.

- Il modello di rianalisi che meglio si adatta all'area in esame è il MERRA-2. Ai fini della elaborazione di questo studio preliminare è stata considerata una serie storica di 20 anni di dati scaricati dal database MERRA-2 a 135 m.
- La velocità del vento e le distribuzioni della direzione sono state calcolate sulla base di un periodo di riferimento di 20 anni (dal 01/01/2000 al 31/12/2020).
- La turbolenza ambientale media è stata stimata in base alla rugosità del sito.
- I dati di temperatura e pressione sono stati ottenuti dai dati di analisi dal modello MERRA-2 ad un'altezza di 10 e 0 m rispettivamente e sono stati estrapolati ad un'altezza di 135 m tenendo conto dell'elevazione del sito.
- La densità dell'aria è stata calcolata utilizzando i dati di rianalisi di temperatura e pressione ottenuti ed estrapolandoli ad un'altezza di 135 m.
- Sono state create griglie topografiche con risoluzione ogni 25m sulla base dell'orografia ottenuta dalla base del National Geographic Institute (curve di contorno interpolate ogni 5m) e della rugosità basata sul database CLC2006 che contiene informazioni ogni 75m.
- Tutte le simulazioni sono state eseguite utilizzando il software di calcolo Furow.
- Per il calcolo dell'energia è stato utilizzato il modello Simplified Eddy Viscosity, valutando i 72 settori.

Per l'elaborazione dei dati di vento è stata utilizzata una mappa altimetrica con una risoluzione verticale di 25 m e una rugosità del sito e dei dintorni basata sui seguenti valori:

PROGETTAZIONE:



EGM PROJECT SRL - Via Vincenzo Verrastro - 15/A- 85100 Potenza
info@egmproject.it - egmproject@pec.it



PROPONENTE:

AEI WIND
PROJECT IV S.R.L.
P.I. 16805241003
Via Vincenzo Bellini,
22 00198 Roma

“Progetto di realizzazione di un parco eolico della potenza di 39.6 MW denominato “CE PARTANNA II” situato nei comuni di Marsala, Mazara del Vallo e Salemi, in provincia di Trapani (TP)”

DATA:

MARZO 2023

Pag. 84 di 98

Relazione Tecnica generale

- Foresta: 0,5
- Aree a verde: 0,1
- Terreno coltivato: 0,1
- Superfici incolte: 0,03
- Specchi d'acqua: 0,0001
- Città: 0,5



Figura 43 - Rugosità del sito del progetto CE PARTANNA II

Per il calcolo della produzione energetica del parco è stato utilizzato il programma Furow, che fornisce anche il valore delle perdite dovute ai percorsi utilizzando il modello Eddy Viscosity, calcolando i percorsi per un totale di 72 settori (ogni 5 °).

Il numero di ore annue considerato è 8.766, inclusi gli anni bisestili.

Per ottenere la produzione netta del parco in esame è stato necessario quantificare le perdite di processo che vengono di seguito indicate:

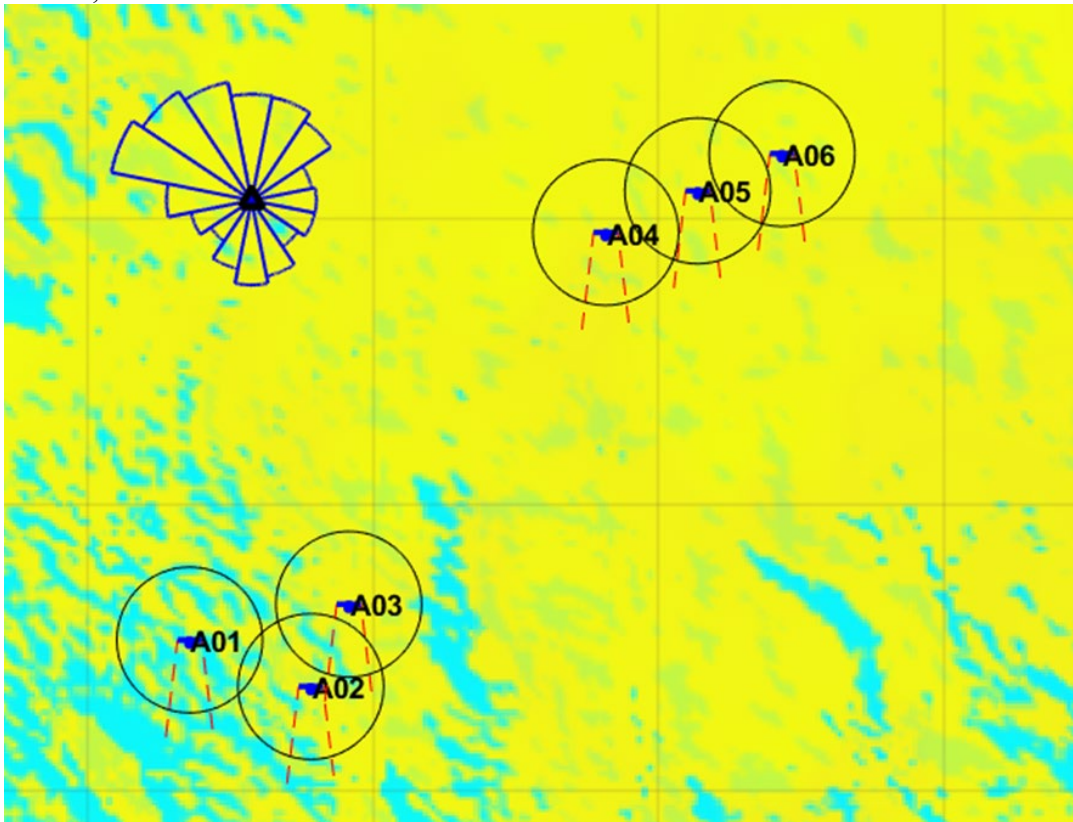
- Perdite dovute a scia: queste perdite sono prodotte dalla vicinanza delle linee delle turbine eoliche, provocando riduzioni della velocità del vento che interessano le turbine eoliche a valle. Per il parco CE sono state considerate perdite per scia intorno al 1,82%;
- Perdite per indisponibilità dell'aerogeneratore: sono le perdite stimate per fermo impianto durante le operazioni di manutenzione preventiva e correttiva dell'aerogeneratore. A causa della natura stagionale del vento nel sito, la manutenzione del parco ha una gestione complessa, quindi questa indisponibilità può essere ridotta sfruttando le stagioni di vento debole.

PROGETTAZIONE:



EGM PROJECT SRL - Via Vincenzo Verrastro - 15/A- 85100 Potenza
info@egmproject.it - egmproject@pec.it



<p>PROPONENTE:</p>  <p>AEI WIND PROJECT IV S.R.L. P.I. 16805241003 Via Vincenzo Bellini, 22 00198 Roma</p>	<p>“Progetto di realizzazione di un parco eolico della potenza di 39.6 MW denominato “CE PARTANNA II” situato nei comuni di Marsala, Mazara del Vallo e Salemi, in provincia di Trapani (TP)”</p> <p>Relazione Tecnica generale</p>	<p>DATA: MARZO 2023 Pag. 85 di 98</p>
-------------------------------------------------------------------------------------------------------------------------------------------------------------------------------------------------------------	---------------------------------------------------------------------------------------------------------------------------------------------------------------------------------------------------------------------------------------------------	-----------------------------------------------

Solitamente questo tipo di perdita viene considerata intorno al 3,00%; nel caso del parco in progetto è stato assunto lo stesso valore considerando che gli stessi produttori delle macchine garantiscono solitamente una disponibilità tecnica del 97%;

- Perdite per indisponibilità del sistema collettore: si riferiscono a quelle dovute a guasti e indisponibilità dell'impianto elettrico interno del parco. Tali perdite sono state stimate intorno al 0,25%;
- Perdite per indisponibilità della cabina: si riferiscono alle perdite per indisponibilità dovuta a manutenzione e riparazioni per guasti della cabina di entrata. Tali perdite sono state stimate intorno al 0,25%.
- Perdite per indisponibilità della rete: si riferiscono alle perdite dovute alla indisponibilità della rete di evacuazione del parco. Tali perdite sono state stimate intorno al 0,25%;
- Perdite elettriche: rappresentano le perdite elettriche totali del parco. Tali perdite sono state considerate pari al 3,99%;
- Perdite dovute all'adeguamento della curva di potenza: valore assunto 1%;
- Perdite per isteresi per vento forte: le perdite per isteresi sono dovute al tempo in cui la turbina eolica rimane ferma a velocità all'interno dell'intervallo operativo dopo eventi di arresto per vento forte. Tali perdite sono state stimate in un valore dello 0,1%;
- Perdite dovute al wind shear: valore assunto 0,1%;
- Perdite associate al disorientamento dell'aerogeneratore: si tratta di perdite causate dall'incapacità dell'aerogeneratore di orientarsi abbastanza rapidamente nella direzione incidente del vento, modificando così l'angolo di incidenza e riducendo leggermente la velocità effettiva del vento. Tali perdite sono state considerate pari allo 0,1%.

Nella tabella che segue sono sintetizzati i valori delle principali perdite sopramenzionate per il parco eolico CE PARTANNA II.

PERDITE PER INDISPONIBILITÀ	
Aerogeneratore (%)	1
Sistema collettamento (%)	0,25
Sottostazione (%)	0,25
Rete (%)	0,25
TOTALE (%)	3,7257
PERDITE ELETTRICHE	
Trasformatore turbina (%)	3
Sistema collettamento (%)	0,25
Sottostazione (%)	0,25
Linea di trasmissione (%)	0,25
Potenza consumata al minimo (%)	0,05
TOTALE (%)	3,99099
PERDITE PER RENDIMENTO AEROGENERATORE	
Adattamento alla curva di potenza (%)	1
Isteresi da venti forti (%)	0,1

PROGETTAZIONE:



EGM PROJECT SRL - Via Vincenzo Verrastro - 15/A- 85100 Potenza
info@egmproject.it - egmproject@pec.it



<p>PROPONENTE:</p>  <p>AEI WIND PROJECT IV S.R.L. P.I. 16805241003 Via Vincenzo Bellini, 22 00198 Roma</p>	<p align="center">“Progetto di realizzazione di un parco eolico della potenza di 39.6 MW denominato “CE PARTANNA II” situato nei comuni di Marsala, Mazara del Vallo e Salemi, in provincia di Trapani (TP)”</p> <p align="center">Relazione Tecnica generale</p>	<p>DATA: MARZO 2023 Pag. 86 di 98</p>
-------------------------------------------------------------------------------------------------------------------------------------------------------------------------------------------------------------	---------------------------------------------------------------------------------------------------------------------------------------------------------------------------------------------------------------------------------------------------------------------------------	-----------------------------------------------

Taglio del vento (%)	0,1
TOTALE (%)	1,1979
PERDITE PER DEGRADAZIONE	
Degradazione delle pale (%)	1
Congelamento della lama (%)	0,1
TOTALE (%)	1,1

Tabella 14 - Riepilogo delle perdite di processo del progetto CE PARTANNA II.

Nella tabella di seguito riportata, è stata riportata una sintesi dei risultati annuali di produzione CE PARTANNA II stimati da Furow per un periodo di tempo annuale.

L'energia annua generata dalle 6 turbine eoliche Gamesa G170 6,6 MW sarà di 116.009,8MWh/anno.

Capacità del parco (MW)	39,6
Numero di turbine	6
Produzione lorda [MWh/anno]	116.009,8
Perdite per scia (%)	2,06
Perdite elettriche (%)	3,99
Perdite per rendimento dell'aerogeneratore (%)	1,1979
Perdite per indisponibilità (%)	3,72
Perdite per degradazione (%)	1,1
Produzione netta [MWh/anno]	116.009,8
Fattore di impianto netto(%)	33.41
Ore equivalenti [h/anno]	2.929,54

Tabella 15 - Stima della produzione energetica del parco CE PARTANNA con 6 turbine G170 6,6 MW a 135 m.

Si ritiene che i risultati ottenuti dallo studio condotto mediante l'utilizzo di dati storici e di bibliografia analizzati per il tramite del software Furow e, come descritti nei paragrafi precedenti, siano ben rappresentativi delle condizioni reali dell'area oggetto di intervento e della tipologia degli aerogeneratori che si intendono installare.

È possibile altresì asserire che, il risultato ottenuto dallo studio oggetto della relazione è paragonabile ai risultati di altri studi effettuati nell'area in oggetto, a parità delle condizioni progettuali condotte con dati e serie storiche derivanti da torri enemometriche installate in sito.

N° Turbine	WT1	WT3	WT4	WT5
Tipo di turbina	Gamesa SG 6.6-170 - MOD 6,6 MW	Gamesa SG 6.6-170 - MOD 6,6 MW	Gamesa SG 6.6-170 - MOD 6,6 MW	Gamesa SG 6.6-170 - MOD 6,6 MW
Altezza della turbina (m)	135	135	135	135

PROGETTAZIONE:



EGM PROJECT SRL - Via Vincenzo Verrastro - 15/A- 85100 Potenza
info@egmproject.it - egmproject@pec.it



PROPONENTE:

**AEI WIND
PROJECT IV S.R.L.**

P.I. 16805241003
Via Vincenzo Bellini,
22 00198 Roma

“Progetto di realizzazione di un parco eolico della potenza di 39.6 MW denominato “CE PARTANNA II” situato nei comuni di Marsala, Mazara del Vallo e Salemi, in provincia di Trapani (TP)”

DATA:

MARZO 2023

Pag. 87 di 98

Relazione Tecnica generale

Diametro della turbina (m)	170	170	170	170
Potenza (kW)	6600	6600	6600	6600
X (m)	294717	295565	295830,8	297629
Y(m)	4185053	4184727	4185303	4187905
Elevazione del terreno (m)	124,3	130,9	149,2	232,4
Turbina più vicina	A02	A03	A02	A05
Distanza dalla turbina più vicina	908,5	634,4	634,4	706,1
Temperatura (°C)	0	0	0	0
Pressione (hPa)	1013	1013	1013	1013
Umidità relativa (%)	NaN	NaN	NaN	NaN
Densità dell'aria (kg/m³)	1,168	1,168	1,166	1,156
Velocità media (m/s)	7,061	6,9596	6,9453	6,894
Velocità media influenzata (m/s)	7,0132	6,8221	6,8575	6,8566
Ambiente TI (%)	17,61	17,93	18,299	19,009
Totale TI (%)	17,96	19,047	18,888	19,517
Rendimento ideale (MWh)	22629,8	22629,8	22629,8	22629,8
Efficienza topografica (%)	98,2829	96,1621	95,8235	94,1612
Efficienza lorda (MWh)	22241,2	21761,3	21684,7	21308,5
Fattore di capacità (CF) lordo (%)	38,4427	37,6132	37,4807	36,8305
Ore di lavoro lorde (h)	3369,89	3297,17	3285,56	3228,56
Efficienza del parco (%)	98,6307	96,2089	97,4114	98,9256
Rendimento del parco (MWh)	21936,7	20936,3	21123,4	21079,6
Efficienza netta (MWh)	19754,1	18853,3	19021,7	18982,3
Fattore di capacità (CF) netto (%)	34,1438	32,5868	32,8779	32,8097

PROGETTAZIONE:



EGM PROJECT SRL - Via Vincenzo Verrastro - 15/A- 85100 Potenza
info@egmproject.it - egmproject@pec.it



PROPONENTE:

**AEI WIND
PROJECT IV S.R.L.**
P.I. 16805241003
Via Vincenzo Bellini,
22 00198 Roma

“Progetto di realizzazione di un parco eolico della potenza di 39.6 MW denominato “CE PARTANNA II” situato nei comuni di Marsala, Mazara del Vallo e Salemi, in provincia di Trapani (TP)”

**DATA:
MARZO 2023
Pag. 88 di 98**

Relazione Tecnica generale

Ore di lavoro nette (h)	2993,05	2856,56	2882,08	2876,1
	WT6			
Tipo di turbina	Gamesa SG 6.6-170 - MOD 6,6 MW			
Altezza della turbina (m)	135			
Diametro della turbina (m)	170			
Potenza (kW)	6600			
X (m)	298862,5			
Y(m)	4188456,8			
Elevazione del terreno (m)	288			
Turbina più vicina	A05			
Distanza dalla turbina più vicina	645,2			
Temperatura (°C)	0			
Pressione (hPa)	1013			
Umidità relativa (%)	NaN			
Densità dell'aria (kg/m³)	1,15			
Velocità media (m/s)	7,2328			
Velocità media influenzata (m/s)	7,1881			
Ambiente TI (%)	19,088			
Totale TI (%)	19,581			
Rendimento ideale (MWh)	22629,8			
Efficienza topografica (%)	101,0997			
Efficienza lorda (MWh)	22878,7			
Fattore di capacità (CF) lordo (%)	39,5445			
Ore di lavoro lorde (h)	3466,47			

PROGETTAZIONE:



EGM PROJECT SRL - Via Vincenzo Verrastro - 15/A- 85100 Potenza
info@egmproject.it - egmproject@pec.it



<p>PROPONENTE:</p>  <p>AEI WIND PROJECT IV S.R.L. P.I. 16805241003 Via Vincenzo Bellini, 22 00198 Roma</p>	<p>“Progetto di realizzazione di un parco eolico della potenza di 39.6 MW denominato “CE PARTANNA II” situato nei comuni di Marsala, Mazara del Vallo e Salemi, in provincia di Trapani (TP)”</p> <p>Relazione Tecnica generale</p>	<p>DATA: MARZO 2023 Pag. 89 di 98</p>
--------------------------------------------------------------------------------------------------------------------------------------------------------------------------------------------------------------------	---------------------------------------------------------------------------------------------------------------------------------------------------------------------------------------------------------------------------------------------------	-----------------------------------------------

Efficienza del parco (%)	98,7235
Rendimento del parco (MWh)	22586,7
Efficienza netta (MWh)	20339,4
Fattore di capacità (CF) netto (%)	35,1555
Ore di lavoro nette (h)	3081,73

Tabella 16 - Risultati del calcolo dell'energia del parco CE PARTANNA II.

10. PIANO DI MANUTENZIONE DELL'IMPIANTO

I manuali d'uso dei componenti saranno consegnati dopo la messa in servizio degli stessi.

Un manuale di manutenzione dell'intero impianto inteso nel suo complesso non esiste.

Le manutenzioni sono eseguite sulla base del manuale di uso e manutenzione del componente interessato; all'interno di quest'ultimo si hanno l'individuazione, la descrizione dettagliata e le istruzioni operative degli interventi di manutenzione ordinarie e straordinarie per ogni componente dell'impianto nonché la descrizione delle risorse necessarie per l'intervento manutentivo di manutenzione e le istruzioni dettagliate per la manutenzione che deve eseguire il tecnico.

Inoltre lo scopo è anche quello di definire le procedure e i controlli operativi da attuare nel corso delle attività di Operations & Maintenance, in modo tale che:

- ✓ gli impatti ambientali delle lavorazioni siano monitorati e costantemente ridotti;
- ✓ siano prevenuti infortuni e malattie professionali, minimizzando i rischi che li possono causare.

- **Gestione delle emergenze di sicurezza**

In condizione di ordinario svolgimento delle attività di lavoro il Site Supervisor è incaricato al controllo e mantenimento delle condizioni di sicurezza per i lavoratori. A costui spetta verificare quanto segue:

- ✓ la fruibilità delle vie di esodo;
- ✓ l'efficienza degli impianti ed attrezzature di difesa/contrasto (estintori, idranti, cassetta sanitaria, ecc.); l'efficienza degli impianti di sicurezza ed allarme (illuminazione, cartellonistica di sicurezza, ecc.);
- ✓ il rispetto del divieto di fumare ed accendere fiamme libere nelle aree interdette ed a rischio specifico di incendio;
- ✓ il corretto stoccaggio delle sostanze pericolose;
- ✓ la corretta delimitazione delle aree di lavoro;
- ✓ la registrazione di tutti i dipendenti, fornitori e visitatori nell'apposito registro presenze, necessaria per garantire la corretta evacuazione in caso di emergenza.

La temporanea inefficienza dell'elemento di sicurezza deve essere portata a conoscenza di tutta l'utenza attraverso specifica segnalazione di “Fuori servizio”.

Il personale deve segnalare ai suddetti responsabili eventuali anomalie riscontrate.

Indipendentemente dal suo preciso incarico, ogni operaio deve:

PROGETTAZIONE:



EGM PROJECT SRL - Via Vincenzo Verrastro - 15/A- 85100 Potenza
info@egmproject.it - egmproject@pec.it



<p>PROPONENTE:</p>  <p>AEI WIND PROJECT IV S.R.L. P.I. 16805241003 Via Vincenzo Bellini, 22 00198 Roma</p>	<p>“Progetto di realizzazione di un parco eolico della potenza di 39.6 MW denominato “CE PARTANNA II” situato nei comuni di Marsala, Mazara del Vallo e Salemi, in provincia di Trapani (TP)”</p> <p>Relazione Tecnica generale</p>	<p>DATA: MARZO 2023 Pag. 90 di 98</p>
--------------------------------------------------------------------------------------------------------------------------------------------------------------------------------------------------------------------	---------------------------------------------------------------------------------------------------------------------------------------------------------------------------------------------------------------------------------------------------	-----------------------------------------------

- ✓ conoscere i pericoli legati all’attività lavorativa;
- ✓ conoscere i mezzi antincendio e di pronto soccorso in possesso dell’organizzazione e il loro corretto utilizzo;
- ✓ conoscere le modalità di intervento;
- ✓ sorvegliare le attrezzature antincendio e le uscite/vie di fuga segnalando eventuali anomalie ad RLS ed ai suddetti Responsabili.

Ogni qualvolta si verifica un’emergenza il responsabile della funzione interessata è tenuto ad aprire un “report incidente”.

- **Comportamenti in caso di Emergenza**

Tutte le persone non direttamente coinvolte in soggetti operativi di emergenza, in caso di un evento incidentale, devono tenere il seguente comportamento:

- ✓ Non farsi prendere dal panico;
- ✓ Avvertire la Squadra di Emergenza, essendo precisi nel dare notizie ed indicazioni sul luogo e sul numero di persone coinvolte;
- ✓ Non diffondere allarmismi;
- ✓ Non prendere iniziative di intervento se non si è in grado di effettuarle;
- ✓ Usare il telefono unicamente ai fini dell’emergenza;
- ✓ Non usare automezzi privati o di servizio per spostamenti non espressamente autorizzati.

- **Prova d’emergenza**

Health Safety & Environment (HSE) Manager programma, almeno annualmente, una prova di verifica delle modalità di risposta alle emergenze mediante simulazione delle situazioni di possibile emergenza indicate nella presente Procedura e nel Piano d’Emergenza, in collaborazione con i Site Supervisor dei vari parchi attivi; tale prova va registrata come addestramento e ne va valutata l’efficacia; se necessario si procede ad adeguamento e/o modifica delle procedure di risposta, qualora dopo la prova pratica o dopo la reale emergenza fronteggiata, risulti la necessità di revisionare i criteri operativi.

Nel corso dell’anno HSE Manager dovrà garantire che la simulazione copra tutte le possibili emergenze che sono state individuate nella presente Procedura e nel Piano d’Emergenza.

- **Controllo operativo delle attività dei visitatori e dei fornitori**

Per l’affidamento a fornitori di attività nel parco e nei Service Points si dovrà provvedere a controllarne l’attività nella seguente maniera:

- ✓ per gli aspetti ambientali, HSE Manager provvederà a fornire la procedura in forma controllata al fornitore, in modo tale che questi sia edotto sulle prescrizioni minime da rispettare per prevenire inquinamenti e possibili danni all’ambiente esterno.
- ✓ Per la gestione dei rischi per la salute e sicurezza, HSE Manager attiverà quanto previsto dall’art. 26 del D. Lgs. 81/08 secondo la tipologia di attività svolta:
 - se si tratta di visitatori, disporrà che il Site Supervisor li registri all’ingresso in apposito Registro, li identifichi con cartellino provvisorio ed informi dei rischi presenti nell’area in cui si recano mediante apposita Informativa;
 - se il fornitore eroga servizi di natura intellettuale e se la sua attività non comporta interferenza con quanto svolto dal personale dipendente della committenza, HSE Manager

PROGETTAZIONE:



EGM PROJECT SRL - Via Vincenzo Verrastro - 15/A- 85100 Potenza
info@egmproject.it - egmproject@pec.it



<p>PROPONENTE:</p>  <p>AEI WIND PROJECT IV S.R.L. P.I. 16805241003 Via Vincenzo Bellini, 22 00198 Roma</p>	<p>“Progetto di realizzazione di un parco eolico della potenza di 39.6 MW denominato “CE PARTANNA II” situato nei comuni di Marsala, Mazara del Vallo e Salemi, in provincia di Trapani (TP)”</p> <p>Relazione Tecnica generale</p>	<p>DATA: MARZO 2023 Pag. 91 di 98</p>
--------------------------------------------------------------------------------------------------------------------------------------------------------------------------------------------------------------------	---------------------------------------------------------------------------------------------------------------------------------------------------------------------------------------------------------------------------------------------------	-------------------------------------------------------------

- e/o l’Operations Manager gli trasmetteranno apposita informativa sui rischi per la salute e sicurezza presenti nell’area in cui si andrà a lavorare, in modo che questi provveda ad aggiornare la propria valutazione dei rischi, formare il proprio personale sui rischi presenti e fornirgli gli adeguati DPI;
- per tutti gli altri casi (manutenzione attrezzature, impianti e stabili, di gestione dei rifiuti, etc.) si stabilirà il Documento Unico di Valutazione dei Rischi da Interferenza (DUVRI) in collaborazione con la committenza e con il Datore di Lavoro del fornitore, in modo da garantire che i rischi dovuti all’interferenza tra le attività lavorative vengano individuati e posti sotto controllo; per le attività svolte in turbina HSE Manager e/o l’Operations Manager fornisce al subappaltatore apposito Manuale di Sicurezza e l’istruzione di sicurezza.

10.1 Gestione rifiuti

Gestire opportunamente e adeguatamente i rifiuti prodotti durante le attività ordinarie condotte dal gestore dell’impianto, ivi compresa la gestione del deposito temporaneo.

Si considerano come attività ordinarie svolte dal produttore di energia elettrica:

- Durante la costruzione del Parco Eolico:
 - ✓ Trasporto, Montaggio e Commissioning di aerogeneratori nei Parchi Eolici;
 - ✓ Opere civili ed elettriche dei Parchi Eolici.
- Durante l’esercizio e la manutenzione del Parco Eolico:
 - ✓ Esercizio e Manutenzione programmata e straordinaria del Parco Eolico.

La normativa italiana in materia di rifiuti ne prevede la classificazione, secondo l’origine, in rifiuti urbani e in rifiuti speciali, e secondo la pericolosità, in rifiuti pericolosi e non pericolosi. Nello specifico, il produttore di energia elettrica risulta essere anche produttore di:

- RIFIUTI SPECIALI PERICOLOSI
- RIFIUTI SPECIALI NON PERICOLOSI

L’impianto legislativo impone una serie di obblighi al produttore di rifiuti (definito come la persona la cui attività ha prodotto rifiuto) speciali pericolosi e non pericolosi, tra cui:

1. Identificazione dei rifiuti prodotti e relativa etichettatura;
2. Corretta tenuta del registro di carico e scarico;
3. Corretta compilazione del formulario di identificazione del rifiuto;
4. Corretta differenziazione del rifiuto on site;
5. Corretta gestione dell’eventuale deposito temporaneo;
6. Assicurarsi che i rifiuti generati vengano conferiti a terzi autorizzati ai sensi delle disposizioni normative vigenti.

I possibili rifiuti prodotti durante le attività di produzione di energia elettrica sono:

- ✓ CER 13.01.10* oli minerali per circuiti idraulici, non clorati;
- ✓ CER 13.02.06* scarti di oli sintetici per motori ingranaggi e lubrificazione;
- ✓ CER 13.02.08* altri oli per motori, ingranaggi e lubrificazione esausti;
- ✓ CER 15.01.06 imballaggi in materiali misti (plastica, carta, legno, ferro);

PROGETTAZIONE:



EGM PROJECT SRL - Via Vincenzo Verrastro - 15/A- 85100 Potenza
info@egmproject.it - egmproject@pec.it



<p>PROPONENTE:</p>  <p>AEI WIND PROJECT IV S.R.L. P.I. 16805241003 Via Vincenzo Bellini, 22 00198 Roma</p>	<p align="center">“Progetto di realizzazione di un parco eolico della potenza di 39.6 MW denominato “CE PARTANNA II” situato nei comuni di Marsala, Mazara del Vallo e Salemi, in provincia di Trapani (TP)”</p> <p align="center">Relazione Tecnica generale</p>	<p>DATA: MARZO 2023 Pag. 92 di 98</p>
--------------------------------------------------------------------------------------------------------------------------------------------------------------------------------------------------------------------	---------------------------------------------------------------------------------------------------------------------------------------------------------------------------------------------------------------------------------------------------------------------------------	-------------------------------------------------------------

- ✓ CER 15.01.10* imballaggi contenenti sostanze pericolose (Barattoli, contenitori sia di metallo che di plastica contenenti vernici, silicone, olio, solventi, grasso, colle);
- ✓ CER 15.02.02* assorbenti, materiali filtranti (inclusi filtri dell’olio), stracci e indumenti protettivi, contaminati da sostanze pericolose (Stracci, guanti, carta assorbente, tute, sabbia contaminata);
- ✓ CER 16.05.04* gas in contenitori a pressione (compresi gli halon) contenenti sostanze pericolose (bombolette spray);
- ✓ CER 16.06.01* batterie al Pb - 160602* Batterie al Ni-Cd;
- ✓ CER 16.06.04 batterie alcaline;
- ✓ CER 17.02.03 corrugati in plastica;
- ✓ CER 17.04.11 cavi elettrici;
- ✓ CER 17.05.03* terre contaminate a seguito di sversamenti di liquidi inquinanti (olio, solventi, gasolio ecc);
- ✓ CER 17.05.04 terra e rocce, diverse da quelle di cui alla voce 170503;
- ✓ CER 20.01.21* tubi fluorescenti e altri rifiuti contenenti mercurio (Neon).

Il trasporto dei rifiuti deve essere effettuato da enti o imprese che dispongono delle necessarie autorizzazioni; durante il trasporto i rifiuti sono accompagnati da un formulario di identificazione dal quale devono risultare almeno i seguenti dati:

- ✓ nome ed indirizzo del produttore e del detentore;
- ✓ origine, tipologia e quantità del rifiuto;
- ✓ impianto di destinazione;
- ✓ data e percorso dell’istradamento;
- ✓ nome ed indirizzo del destinatario.

Il formulario di identificazione, deve essere redatto in quattro esemplari, compilati, datati e firmati dal produttore dei rifiuti e controfirmato dal trasportatore.

Il deposito è strutturato per ospitare in modo sicuro i rifiuti, pericolosi e non, che si possono generare durante le manutenzioni.

Ogni rifiuto viene stoccato dai tecnici in opportuno contenitore, in funzione del codice CER. Se si dovessero produrre rifiuti non contemplati nell’elenco sopra riportato, i tecnici contatteranno il responsabile Ambiente e Sicurezza per ricevere istruzioni.

La corretta gestione del rifiuto si deve realizzare nel momento in cui il rifiuto stesso si genera. Per fare ciò è opportuno che, nel luogo in cui vengono prodotti i rifiuti (generalmente in opera nei cantieri nelle sedi locali per i parchi eolici), tutto il personale sia consapevole delle modalità di differenziazione secondo categorie omogenee.

Le modalità migliori di differenziazione direttamente in opera è raccomandabile mediante l’utilizzo di Big Bag appositamente dedicate, che di fatto consentirebbero di facilitare la gestione del deposito temporaneo istituito nei pressi dei baraccamenti di cantiere.

La considerazione preliminare che consente di gestire correttamente il deposito temporaneo deriva direttamente dalla definizione normativa dello stesso deposito temporaneo.

Si intende per deposito temporaneo il raggruppamento dei rifiuti effettuato, prima della raccolta, nel luogo in cui gli stessi sono prodotti, alle seguenti condizioni:

PROGETTAZIONE:



EGM PROJECT SRL - Via Vincenzo Verrastro - 15/A- 85100 Potenza
info@egmproject.it - egmproject@pec.it



<p>PROPONENTE:</p>  <p>AEI WIND PROJECT IV S.R.L. P.I. 16805241003 Via Vincenzo Bellini, 22 00198 Roma</p>	<p align="center">“Progetto di realizzazione di un parco eolico della potenza di 39.6 MW denominato “CE PARTANNA II” situato nei comuni di Marsala, Mazara del Vallo e Salemi, in provincia di Trapani (TP)”</p> <p align="center">Relazione Tecnica generale</p>	<p>DATA: MARZO 2023 Pag. 93 di 98</p>
--------------------------------------------------------------------------------------------------------------------------------------------------------------------------------------------------------------------	---------------------------------------------------------------------------------------------------------------------------------------------------------------------------------------------------------------------------------------------------------------------------------	-------------------------------------------------------------

1. i rifiuti devono essere raccolti ed avviati alle operazioni di recupero o di smaltimento secondo una delle seguenti modalità alternative, a scelta del produttore, con cadenza almeno trimestrale, indipendentemente dalle quantità in deposito; quando il quantitativo di rifiuti in deposito raggiunga complessivamente i 10 metri cubi nel caso di rifiuti pericolosi o i 20 metri cubi nel caso di rifiuti non pericolosi. In ogni caso, allorché il quantitativo di rifiuti pericolosi non superi i 10 metri cubi l’anno e il quantitativo di rifiuti non pericolosi non superi i 20 metri cubi l’anno, il deposito temporaneo non può avere durata superiore ad un anno;
2. il deposito temporaneo deve essere effettuato per categorie omogenee di rifiuti e nel rispetto delle relative norme tecniche, nonché, per i rifiuti pericolosi, nel rispetto delle norme che disciplinano il deposito delle sostanze pericolose in essi contenute;
3. devono essere rispettate le norme che disciplinano l’imballaggio e l’etichettatura delle sostanze pericolose.

10.2 Gestione sostanze pericolose

Per poter trasportare con un veicolo i recipienti di gas compressi e liquefatti (bombole), devono essere rispettate le seguenti condizioni:

- ✓ il veicolo deve essere adeguatamente ventilato;
- ✓ le bombole devono essere fissati con sicurezza, in modo tale che non possano rotolare né cadere.
- ✓ quando si trasportano dei gas, ci sono alcuni accorgimenti che devono essere sempre rispettati ed altre
- ✓ prescrizioni che si applicano solo a determinati quantitativi o tipi di gas, come descritto nei paragrafi che seguono.

Prima di caricare i recipienti, occorre verificare quanto segue.

- ✓ Sulla valvola non siano montati riduttori di pressione o altri dispositivi di utilizzo (ad esempio adattatori) - con l’eccezione dei dispositivi che sono tutt’uno con la valvola, come le valvole mano riduttrici.
- ✓ Le valvole non presentino perdite, soprattutto nel caso di gas infiammabili o tossici. La prova delle perdite può essere effettuata mediante l’utilizzo di un apposito spray.
- ✓ Tutte le bombole devono essere munite di cappello di tipo DIN o a tulipano a protezione della valvola. Le bombole piccole, che non sono dotate di tulipano e su cui non è possibile montare il cappello, devono essere riposte in tubi contenitori appositi che garantiscono la protezione della valvola.

Al fine di evitare rischi da sovrappressione si raccomanda quindi di utilizzare solo i coperchi ed i dispositivi specifici per quel tipo di contenitore.

La procedura di stoccaggio delle sostanze pericolose deve avvenire in accordo alla normativa italiana.

Tutte le sostanze pericolose devono essere conservate all’interno di appositi contenitori dotati di etichetta di riconoscimento originale o conforme all’originale.

10.3 Sistema di controlli e interventi da eseguire

- Assistenza alla riparazione

PROGETTAZIONE:



EGM PROJECT SRL - Via Vincenzo Verrastro - 15/A- 85100 Potenza
info@egmproject.it - egmproject@pec.it



<p>PROPONENTE:</p>  <p>AEI WIND PROJECT IV S.R.L. P.I. 16805241003 Via Vincenzo Bellini, 22 00198 Roma</p>	<p>“Progetto di realizzazione di un parco eolico della potenza di 39.6 MW denominato “CE PARTANNA II” situato nei comuni di Marsala, Mazara del Vallo e Salemi, in provincia di Trapani (TP)”</p> <p>Relazione Tecnica generale</p>	<p>DATA: MARZO 2023 Pag. 94 di 98</p>
--------------------------------------------------------------------------------------------------------------------------------------------------------------------------------------------------------------------	---------------------------------------------------------------------------------------------------------------------------------------------------------------------------------------------------------------------------------------------------	-------------------------------------------------------------

Eventuali guasti saranno segnalati con sollecitudine ai tecnici del locale gruppo di assistenza, che interverranno tempestivamente.

- Monitoraggio remoto 24/24 e assistenza remota per tutte le turbine

Le turbine saranno monitorate ventiquattro ore su ventiquattro da un sistema di controllo remoto. Eventuali malfunzionamenti saranno risolti tramite teleassistenza e, qualora necessario, tecnici specializzati in assistenza verranno inviati sul campo.

- Stoccaggio e fornitura della ricambistica

Il deposito centrale e i veicoli di assistenza saranno adeguatamente equipaggiati con i necessari ricambi.

- Servizio di emergenza

È prevista la reperibilità 24/24, compresi weekend, giorni festivi e ore notturne.

- Consulenza e assistenza al cliente

Gli addetti all'assistenza saranno sempre a disposizione per fornire consulenza e assistenza pratica.

- Fornitura rapida e affidabile dei pezzi di ricambio

Presso i Service Point, localizzati nelle immediate vicinanze dei parchi eolici, vengono stoccati i pezzi di ricambio più richiesti e maggiormente sottoposti a usura.

Nelle sedi centrali di produzione degli aerogeneratori vengono stoccati i componenti delle turbine, compresi i pezzi di grandi dimensioni.

I siti eolici sono collegati elettronicamente mediante sistema informativo con il deposito centrale e i tecnici di assistenza.

Il sistema registra i componenti in uscita e inoltra i nuovi ordini per garantire la disponibilità dei pezzi di ricambio più comuni presso i Service Point, in questo modo gli interventi di riparazione avvengono tempestivamente poiché la ricambistica è sempre disponibile nella quantità e qualità richieste.

- Gestione delle turbine

Il supporto al cliente finale viene garantito con un servizio di gestione tecnica del parco eolico. In quest'area le principali attività riguardano il monitoraggio, la supervisione, l'implementazione, la documentazione e l'analisi dei dati relativi alle singole turbine e all'insieme delle infrastrutture del parco (monitoraggio degli aerogeneratori, della sottostazione e delle infrastrutture del sito).

La principale responsabilità è quella di analizzare gli errori, valutare i dati operativi e supervisionare gli interventi di manutenzione e riparazione.

10.4 Scadenze temporali operazione di manutenzione

Le attività di manutenzione ordinaria saranno condotte in accordo alle norme europea UNI EN 13306:2003 in particolare, detta normativa disciplina:

- ✓ Tipologia dei servizi;
- ✓ Consulenza;
- ✓ Ingegneria di manutenzione;
- ✓ Fornitura di documentazione tecnica;

PROGETTAZIONE:



EGM PROJECT SRL - Via Vincenzo Verrastro - 15/A- 85100 Potenza
info@egmproject.it - egmproject@pec.it



<p>PROPONENTE:</p>  <p>AEI WIND PROJECT IV S.R.L. P.I. 16805241003 Via Vincenzo Bellini, 22 00198 Roma</p>	<p>“Progetto di realizzazione di un parco eolico della potenza di 39.6 MW denominato “CE PARTANNA II” situato nei comuni di Marsala, Mazara del Vallo e Salemi, in provincia di Trapani (TP)”</p> <p>Relazione Tecnica generale</p>	<p>DATA: MARZO 2023 Pag. 95 di 98</p>
--------------------------------------------------------------------------------------------------------------------------------------------------------------------------------------------------------------------	---------------------------------------------------------------------------------------------------------------------------------------------------------------------------------------------------------------------------------------------------	-------------------------------------------------------------

- ✓ Applicazione di sistemi informativi;
- ✓ Gestione dei materiali tecnici;
- ✓ Lavori di manutenzione;
- ✓ Controllo e prove di manutenzione;
- ✓ Contratto basato sui risultati;
- ✓ Formazione e addestramento in manutenzione;
- ✓ Specializzazione del servizio;
- ✓ Manutenzione civile;
- ✓ Manutenzione meccanica;
- ✓ Manutenzione elettrica;
- ✓ Manutenzione strumenti;
- ✓ Categorie particolari;
- ✓ Modalità del servizio;
- ✓ Ambiti del servizio.

Per quanto riguarda solamente le turbine, si fanno ordinariamente due manutenzioni l'anno per un totale di circa 70 ore per ciascuna.

Inoltre, va ricordato che il funzionamento delle turbine è costantemente monitorato da remoto per mezzo dei noti sistemi SCADA, il che consente interventi puntuali ed efficaci in qualsiasi momento dell'anno.

10.5 Fabbisogni di manodopera e altre risorse necessarie

Oltre ad essere costituito un Service Point nelle immediate vicinanze del parco eolico in progetto per il quale saranno impiegate risorse locali, sarà necessario reperire risorse di manodopera locale finalizzata alla logistica; in particolare, per quanto riguarda il trasporto delle grandi componenti delle turbine eoliche, che necessitano di mezzi adatti e particolari, non sempre immediatamente rintracciabili. Inoltre, si dovranno reperire le società in grado di fornire e manovrare le grandi gru necessarie al montaggio e alla successiva manutenzione ordinaria.

Tra le altre cose, sarà anche necessario stipulare accordi concreti e duraturi con società locali che si occupino di ogni tipo di manutenzione legata alla vita quotidiana dell'impianto, come strade, piazzole, spazi verdi, ecc

11. PIANO DI DISMISSIONE DELL'IMPIANTO

A seguito della sua entrata in esercizio, e quindi in produzione, la vita utile delle macchine è prevista in 25-30 anni, e successivamente soggetto ad interventi di dismissione o eventualmente nuovo potenziamento.

In ogni caso, una delle caratteristiche dell'energia eolica che contribuiscono a caratterizzare questa fonte come effettivamente “sostenibile” è la quasi totale reversibilità degli interventi di modifica del territorio necessari a realizzare gli impianti di produzione.

PROGETTAZIONE:



EGM PROJECT SRL - Via Vincenzo Verrastro - 15/A- 85100 Potenza
info@egmproject.it - egmproject@pec.it



<p>PROPONENTE:</p>  <p>AEI WIND PROJECT IV S.R.L. P.I. 16805241003 Via Vincenzo Bellini, 22 00198 Roma</p>	<p>“Progetto di realizzazione di un parco eolico della potenza di 39.6 MW denominato “CE PARTANNA II” situato nei comuni di Marsala, Mazara del Vallo e Salemi, in provincia di Trapani (TP)”</p> <p>Relazione Tecnica generale</p>	<p>DATA: MARZO 2023 Pag. 96 di 98</p>
--------------------------------------------------------------------------------------------------------------------------------------------------------------------------------------------------------------------	---------------------------------------------------------------------------------------------------------------------------------------------------------------------------------------------------------------------------------------------------	-------------------------------------------------------------

Una volta esaurita la vita utile del parco eolico, è possibile programmare lo smantellamento dell'intero impianto e la riqualificazione del sito di progetto, che può essere ricondotto al ripristino delle condizioni ante operam dei terreni interessati, attraverso l'allestimento di un cantiere necessario allo smontaggio, al deposito temporaneo ed al successivo trasporto in discarica degli elementi costituenti l'impianto che non potranno essere riutilizzati o venduti.

Tutte le operazioni sono studiate in modo tale da non arrecare danni o disturbi all'ambiente.

Si può comunque prevedere, in caso di dismissione per obsolescenza delle macchine, che tutti i componenti recuperabili o avviabili ad un effettivo riutilizzo in altri cicli di produzione saranno smontati da personale qualificato e consegnati a ditte o consorzi autorizzati al recupero.

Lo smantellamento del parco sarà effettuato da personale specializzato, senza arrecare danni o disturbi all'ambiente.

Per ogni categoria di intervento verranno adoperati i mezzi d'opera e mano d'opera adeguati per tipologia e numero, secondo le fasi cui si svolgeranno i lavori come sopra indicati.

Particolare attenzione viene messa nell'indicare la necessità di smaltire i materiali di risulta secondo la normativa vigente, utilizzando appositi formulari sia per i rifiuti solidi che per gli eventuali liquidi e conferendo il materiale in discariche autorizzate.

Tutti i lavori verranno eseguiti a regola d'arte, rispettando tutti i parametri tecnici di sicurezza dei lavoratori ai sensi della normativa vigente.

Relativamente alle esigenze di bonifica dell'area, si sottolinea che l'impianto, in tutte le sue strutture che lo compongono, non prevede l'uso di prodotti inquinanti o di scorie, che possano danneggiare suolo e sottosuolo.

11.1 Opere di smobilizzo

Le opere programmate per lo smobilizzo del campo eolico sono individuabili come segue e da effettuarsi in sequenza:

1. rimozione dalle macchine (navicelle, pale e torri) di tutti gli olii utilizzati nei circuiti idraulici e nei moltiplicatori di giri e loro smaltimento in conformità alle prescrizioni di legge a mezzo di ditte specializzate ed autorizzate allo smaltimento degli olii;
2. smontaggio dei componenti principali della macchina attraverso gru di opportuna portata (tipicamente gru semovente analoga a quella utilizzata per il montaggio);
3. stoccaggio temporaneo dei componenti principali a piè d'opera (sulla piazzola di macchina utilizzata per il montaggio): in tale fase i componenti saranno smontati nei medesimi componenti elementari utilizzati nella costruzione e montaggio (tipicamente pale, torre, navicella e quadri elettrici);
4. trasporto in area attrezzata: tali componenti hanno già dimensioni idonee, attraverso l'ausilio dei medesimi sistemi speciali di trasporto utilizzati in fase di montaggio dell'impianto, per il trasporto in area logistica localizzata in opportuna area industriale, anche non locale, dove saranno predisposte, a cura di aziende specializzate, tutte le operazioni di separazione dei componenti a base ferrosa e rame e/o di valore commerciale nel mercato del riciclaggio. In tale fase non si prevedono di effettuare in sito operazioni tali da procurare impatto ambientale superiore a quanto non già effettuato in fase di montaggio;
5. rimozione delle fondazioni: tale operazione verrà effettuata innanzi tutto provvedendo alla rimozione completa, sull'area della piazzola, dello strato superficiale di materiale inerte e del cassonetto di stabilizzato utilizzato per adeguare le caratteristiche di portanza del terreno; la

PROGETTAZIONE:



EGM PROJECT SRL - Via Vincenzo Verrastro - 15/A- 85100 Potenza
info@egmproject.it - egmproject@pec.it



<p>PROPONENTE:</p>  <p>AEI WIND PROJECT IV S.R.L. P.I. 16805241003 Via Vincenzo Bellini, 22 00198 Roma</p>	<p align="center">“Progetto di realizzazione di un parco eolico della potenza di 39.6 MW denominato “CE PARTANNA II” situato nei comuni di Marsala, Mazara del Vallo e Salemi, in provincia di Trapani (TP)”</p> <p align="center">Relazione Tecnica generale</p>	<p>DATA: MARZO 2023 Pag. 97 di 98</p>
--------------------------------------------------------------------------------------------------------------------------------------------------------------------------------------------------------------------	---------------------------------------------------------------------------------------------------------------------------------------------------------------------------------------------------------------------------------------------------------------------------------	-------------------------------------------------------------

demolizione della parte di fondazione eccedente una quota superiore ad 1 mt dal piano campagna finito verrà effettuata attraverso l’ausilio di escavatore meccanico e, se la tecnologia verrà ritenuta applicabile, getto d’acqua ad alta pressione. In tale fase verranno demoliti anche le parti terminali dei cavidotti. Il materiale di risulta verrà smaltito attraverso il conferimento a discariche autorizzate ed idonee per il conferimento del tipo di rifiuto prodotto; in alternativa, si può ipotizzare il conferimento dei calcestruzzi armati provenienti da demolizione presso un centro di riciclaggio di tali rifiuti, autorizzato. La demolizione delle fondazioni, pertanto, seguirà procedure tali (taglio ferri sporgenti, riduzione dei rifiuti a piccoli blocchi di massimo 50 cm x 50 cm x 50 cm) da rendere il rifiuto trattabile dal centro di recupero.

- rimozione dei cavi: i cavi saranno rimossi attraverso apertura degli scavi, rimozione dei cavi e della treccia di rame e chiusura degli scavi con materiale opportuno. I cavi, laddove possibile, saranno ulteriormente lavorati per separare la parte metallica dalla guaina esterna, così da potere recuperare il metallo e smaltirlo come rottame. Le guaine saranno, comunque, smaltite in discarica.

Durante la fase di dismissione, così come durante la fase di costruzione, si dovrà porre particolare attenzione alla produzione di polveri derivanti dalla movimentazione delle terre, dalla circolazione dei mezzi e dalla manipolazione di materiali polverulenti o friabili.

Durante le varie fasi lavorative a tal fine, si dovranno prendere in considerazione tutte le misure di prevenzione, sia nei confronti degli operatori sia dell’ambiente circostante; tali misure consisteranno principalmente nell’utilizzo di utensili a bassa velocità, nella bagnatura dei materiali, e nell’adozione di dispositivi di protezione individuale.

11.2 Opere di ripristino ambientale

Concluse le operazioni relative alla dismissione dei componenti dell’impianto eolico si dovrà procedere alla restituzione dei suoli alle condizioni ante operam.

Le operazioni per il completo ripristino morfologico e vegetazionale dell’area saranno di fondamentale importanza perché ciò farà in modo che l’area sulla quale sorgeva l’impianto possa essere restituita agli originari usi agricoli; le aree rimanenti saranno così ripristinate:

- superfici delle piazzole: le superfici interessate alle operazioni di smobilizzo verranno ricoperte con terreno vegetale di nuovo apporto e si provvederà ad apportare con idro-semine essenze autoctone o, nel caso di terreno precedentemente coltivato, a restituirlo alla fruizione originale;
- strade in terra battuta: la rete stradale, utilizzata per la sola manutenzione delle torri, verrà in gran parte smontata: laddove necessaria per i fondi agricoli, verrà mantenuta, attraverso la ricarica di materiale arido opportunamente rullato e costipato per sopportare traffico leggero e/o mezzi agricoli, consentendo così l’agevole accesso ai fondi agricoli;

Successivamente alla rimozione delle parti costitutive l’impianto eolico è previsto il reinterro delle superfici oramai prive delle opere che le occupavano. In particolare, laddove erano presenti gli aerogeneratori verrà riempito il volume precedentemente occupato dalla platea di fondazione mediante l’immissione di materiale compatibile con la stratigrafia del sito.

È indispensabile garantire un idoneo strato di terreno vegetale per assicurare l’attecchimento delle specie vegetali. In tal modo, anche lasciando i pali di fondazione negli strati più profondi sarà possibile il recupero delle condizioni naturali originali.

PROGETTAZIONE:



EGM PROJECT SRL - Via Vincenzo Verrastro - 15/A- 85100 Potenza
info@egmproject.it - egmproject@pec.it



<p>PROPONENTE:</p>  <p>AEI WIND PROJECT IV S.R.L. P.I. 16805241003 Via Vincenzo Bellini, 22 00198 Roma</p>	<p align="center">“Progetto di realizzazione di un parco eolico della potenza di 39.6 MW denominato “CE PARTANNA II” situato nei comuni di Marsala, Mazara del Vallo e Salemi, in provincia di Trapani (TP)”</p> <p align="center">Relazione Tecnica generale</p>	<p>DATA: MARZO 2023 Pag. 98 di 98</p>
--------------------------------------------------------------------------------------------------------------------------------------------------------------------------------------------------------------------	---------------------------------------------------------------------------------------------------------------------------------------------------------------------------------------------------------------------------------------------------------------------------------	-------------------------------------------------------------

Le operazioni saranno effettuate con i provvedimenti necessari atti ad evitare ogni possibile inquinamento anche accidentale del suolo.

Infatti, le attività di smontaggio producono le stesse problematiche della fase di costruzione: emissioni di polveri prodotte dagli scavi, dalla movimentazione di materiali sfusi, dalla circolazione dei veicoli di trasporto su strade sterrate, ecc.; i disturbi provocati dal rumore del cantiere e del traffico dei mezzi pesanti.

Ultima fase necessaria al ripristino dell'area oggetto di dismissione è l'inerbimento mediante semina a spaglio o idro-semina di specie erbacee delle fitocenosi locali, a trapianti delle zolle e del cotico erboso nel caso in cui queste erano state in precedenza prelevate o ad impianto di specie vegetali ed arboree scelte in accordo con le associazioni vegetali rilevate.

Il concetto generale è quello di impiegare il più possibile tecnologie e materiali naturali, ricorrendo a soluzioni artificiali solo nei casi di necessità strutturale e/o funzionale.

Deve comunque essere adottata la tecnologia meno complessa e a minor livello di energia (complessità, tecnicismo, artificialità, rigidità, costo) a pari risultato funzionale e biologico.

PROGETTAZIONE:



EGM PROJECT SRL - Via Vincenzo Verrastro - 15/A- 85100 Potenza
info@egmproject.it - egmproject@pec.it

