

CAVO TERMOSENSIBILE E COLLEGAMENTI
fuori scala

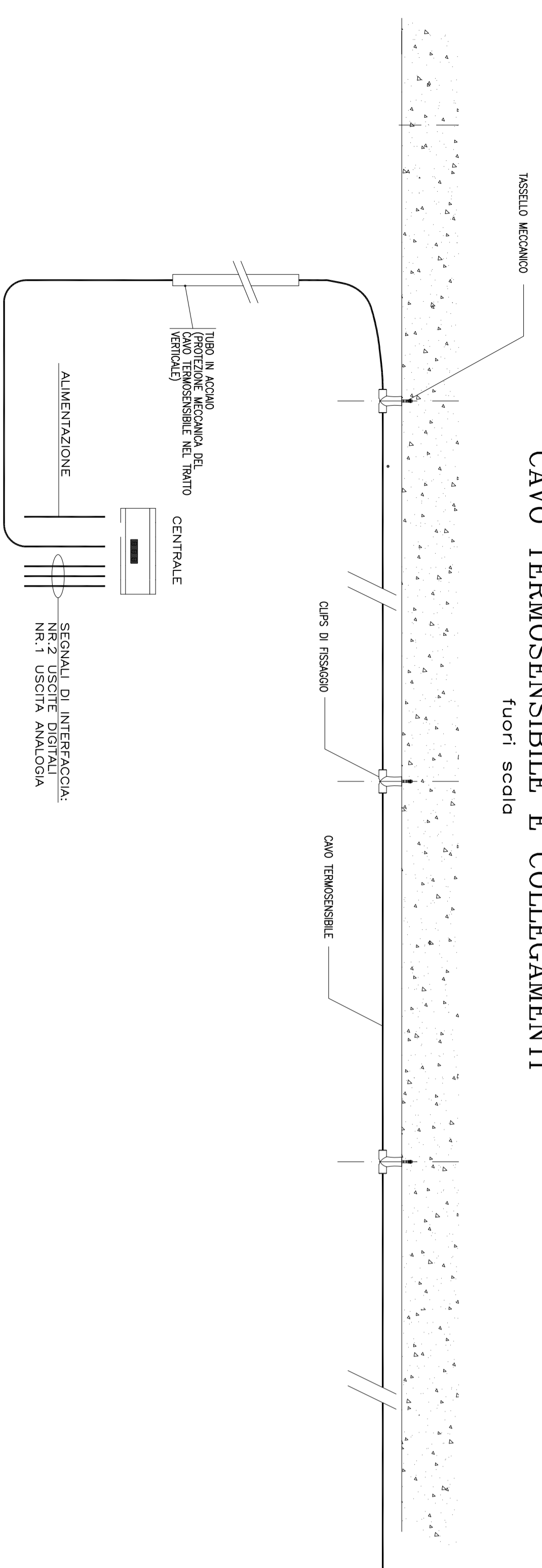

PARTICOLARE PICCHETTO LUMINOSO
LIVELLO DI ILLUMINAMENTO

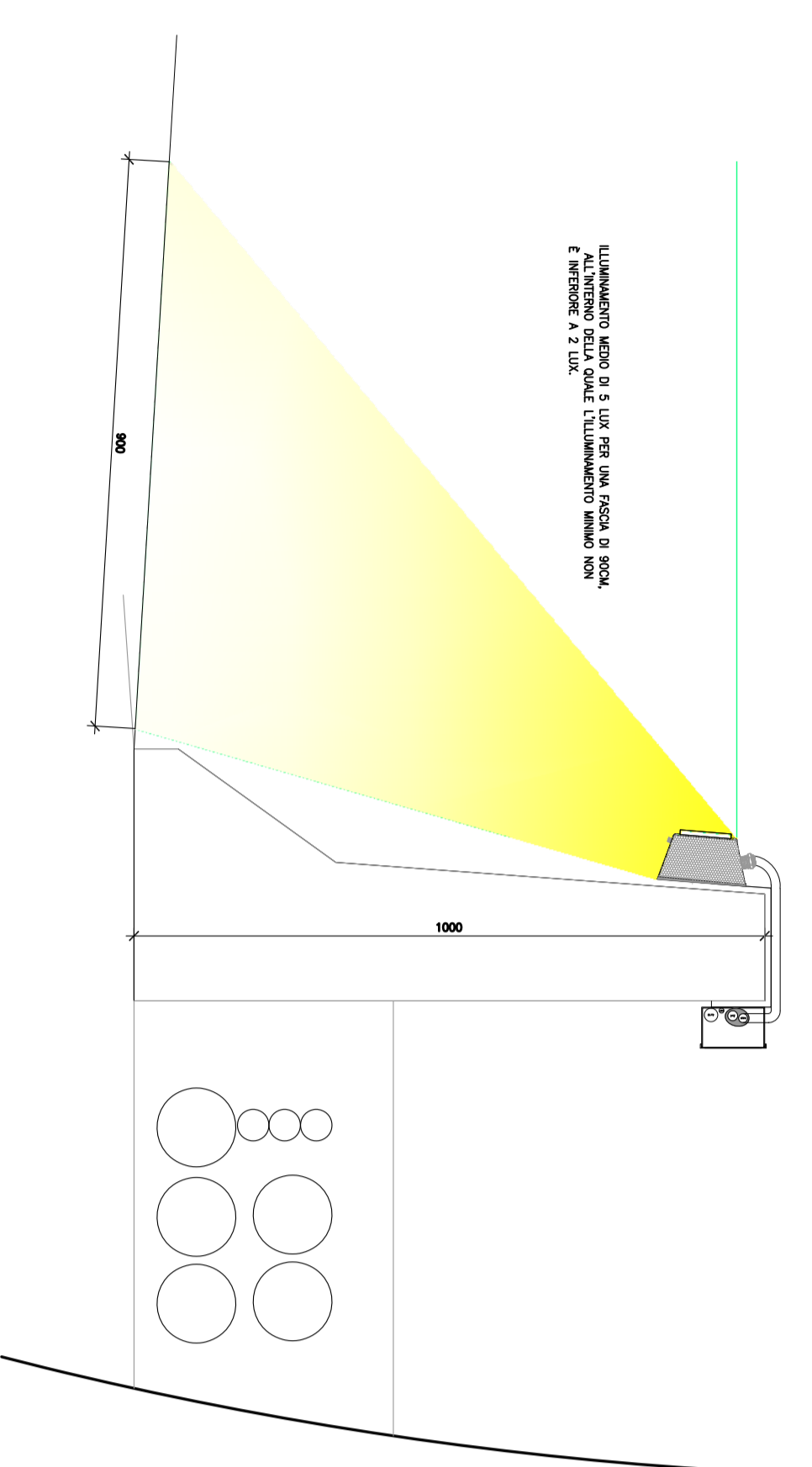

PARTICOLARE FISSAGGIO CAVO RADIANTE
fuori scala

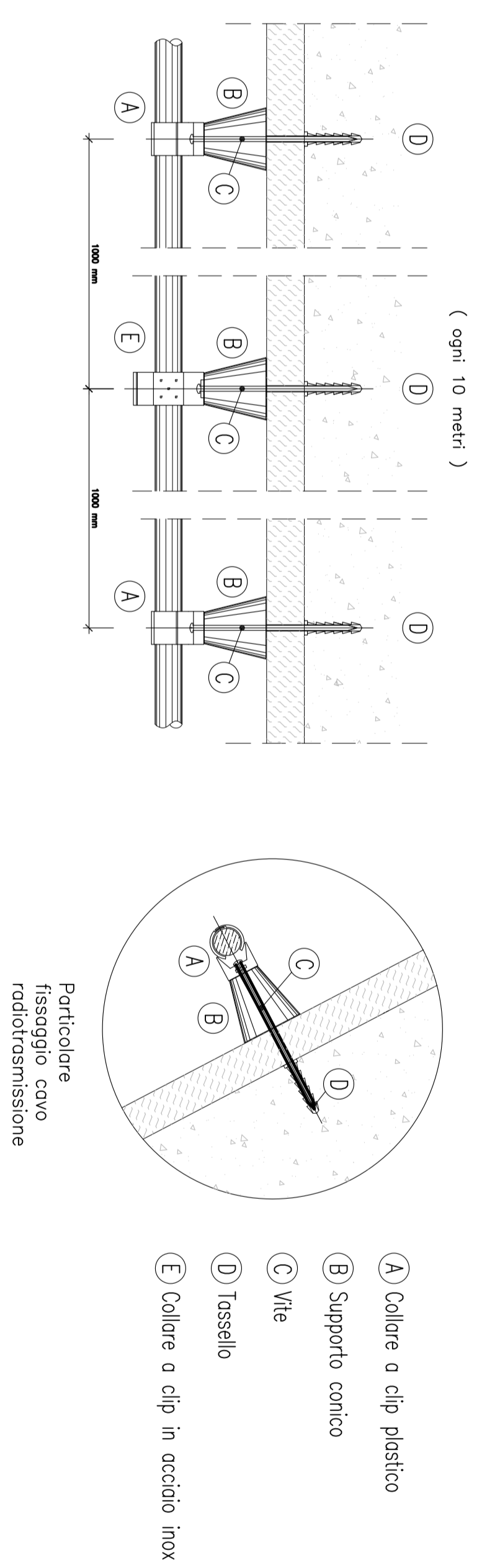

SCHEMA INSTALLAZIONE
STAZIONE DI MISURA CO-OP-NOX

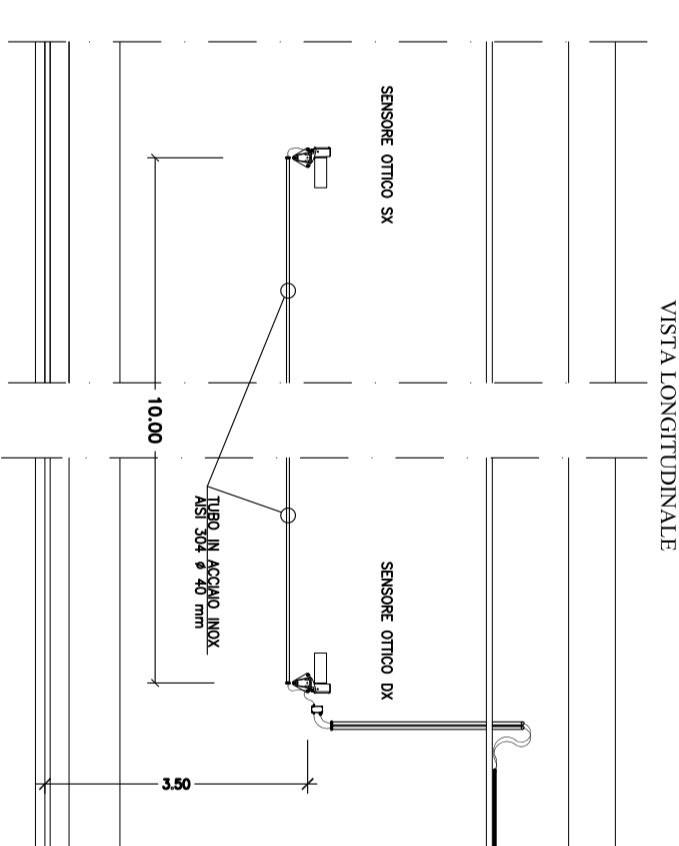

SCHEMA INSTALLAZIONE
ANEMOMETRI

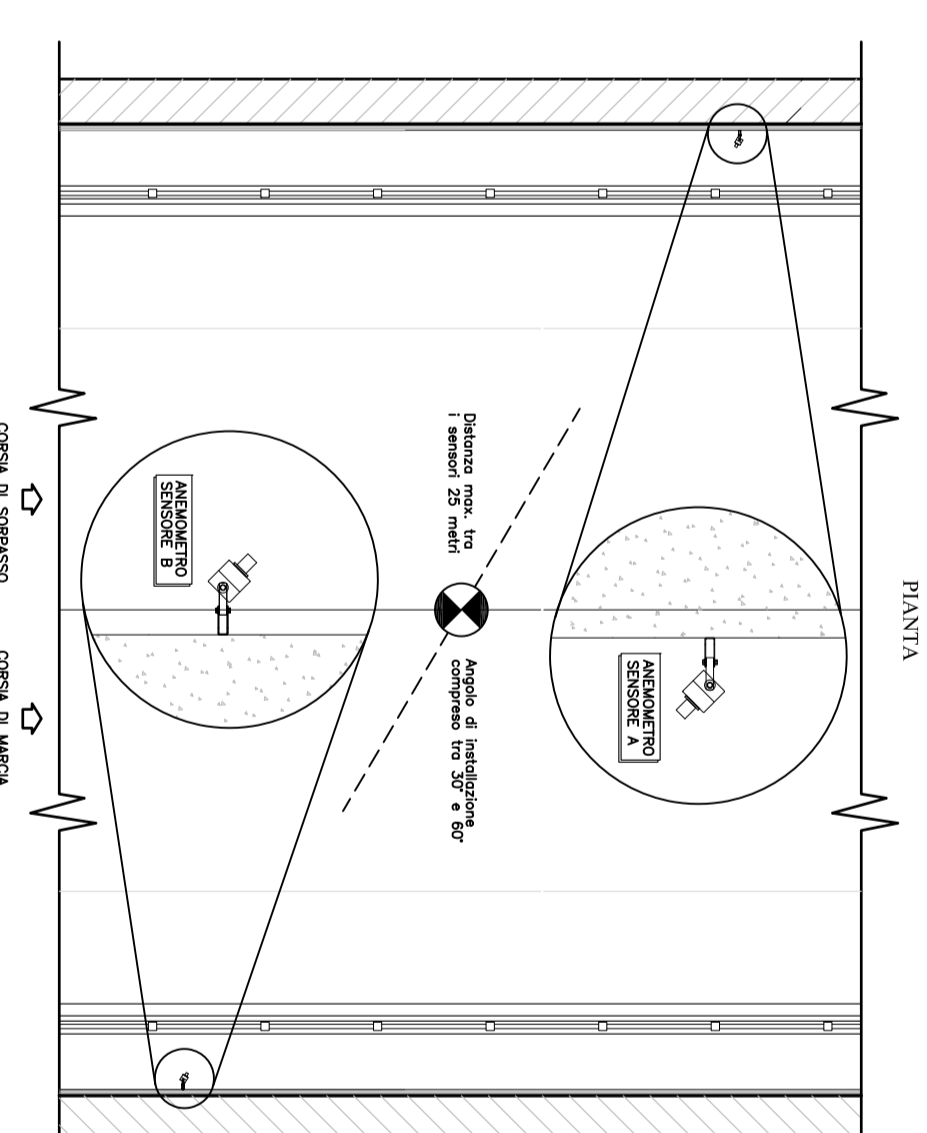

DETTAGLIO ANCORAGGIO
CAVO TERMOSENSIBILE

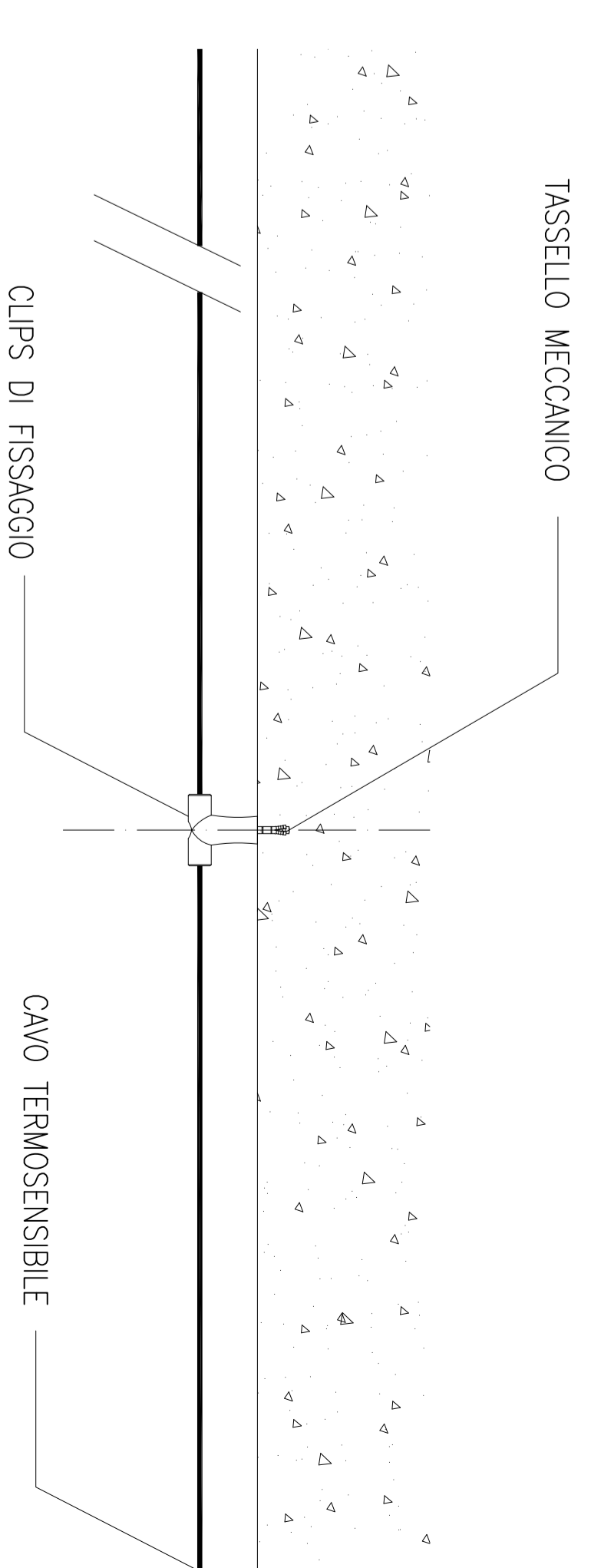

SEGNALE
"USCITA DI EMERGENZA"

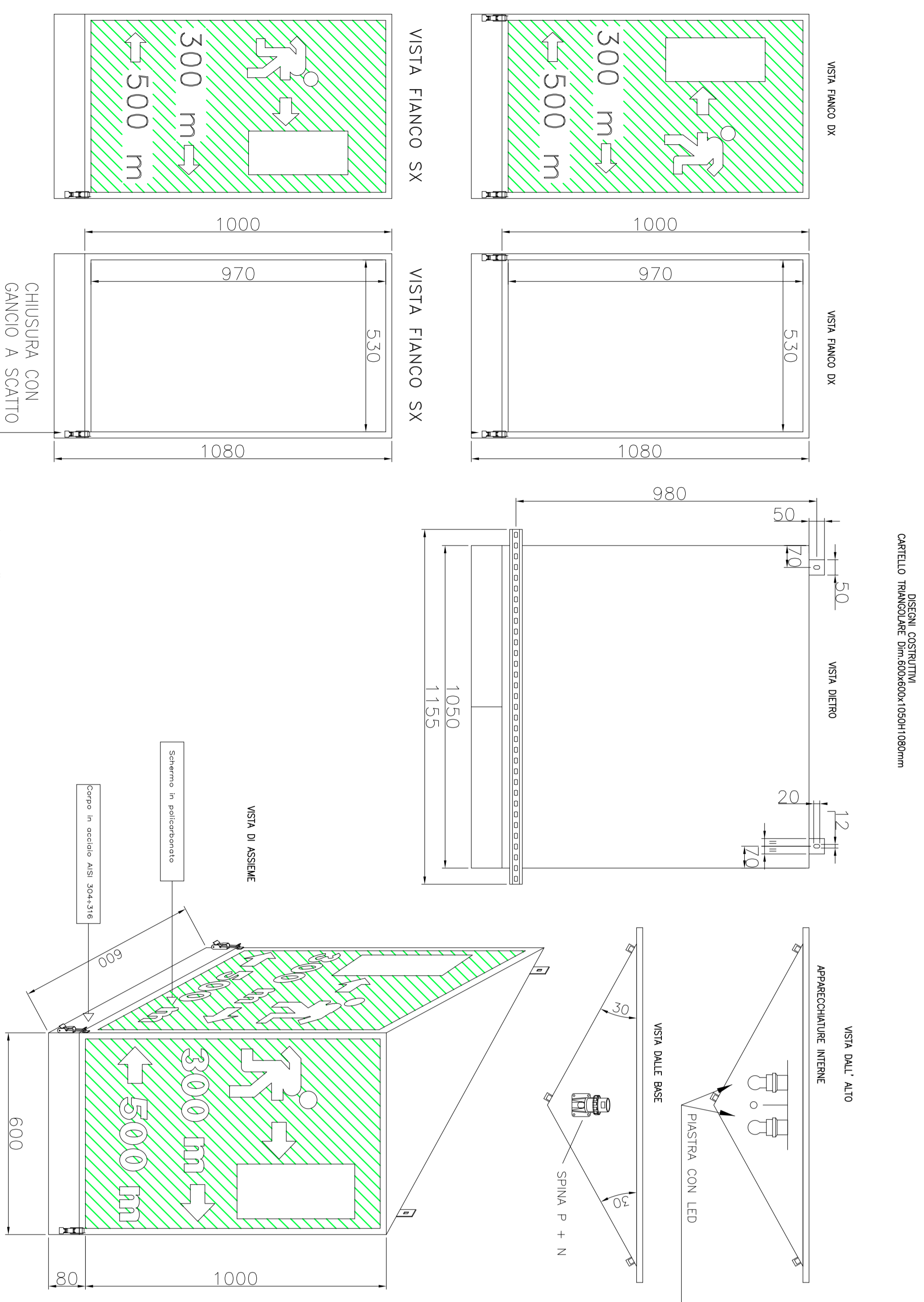

SEGNALE
"STAZIONE DI EMERGENZA"

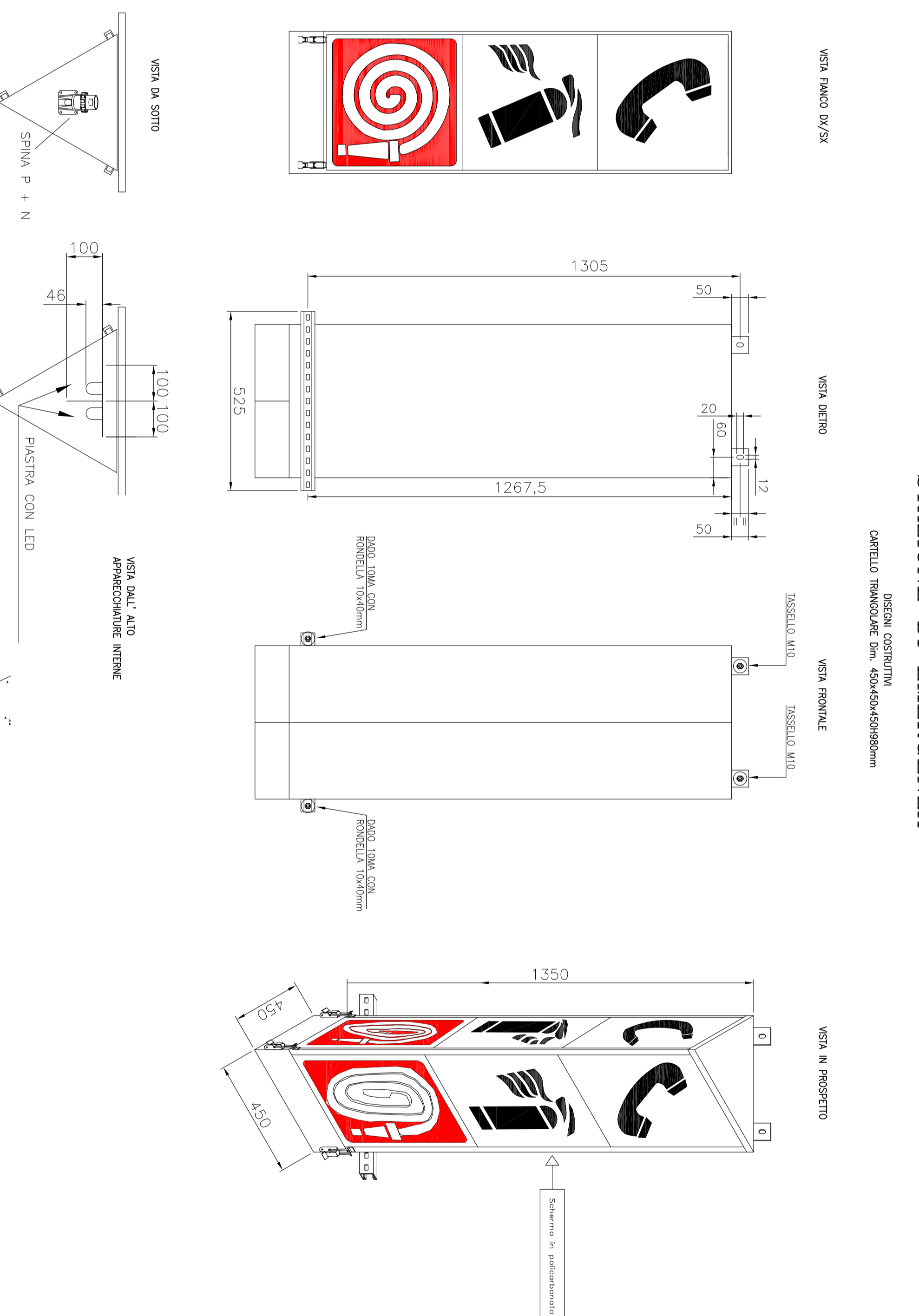

ASSE VIARIO MARCHE-LUMBRIA
E QUADRILATERO DI PENETRAZIONE INTERNA
MAXILOTTO 2

LAVORI DI COMPLETAMENTO DELLA BIRETTECA PER OGNI ANNOVA
S.S. "VAL D'ISSON" TRATTO SOTTO VICO CANGELLE ALABANO ASSIERA SAN QUIRICO
"PREDROMONTANA DELLE MARCHE" TRATTO FABBRONICO-CASSARICA

PROGETTO ESECUTIVO

CONTRAENTE GENERALE:
DIRPA 2
S.p.A. I.R.I.

PROGETTISTI: Ingegnere Tommaso di Poppe		Ingegnere Massimo	
PROGETTISTI: Ingegnere Tommaso di Poppe		Ingegnere Massimo	
PROGETTISTI: Ingegnere Tommaso di Poppe		Ingegnere Massimo	
PROGETTISTI: Ingegnere Tommaso di Poppe		Ingegnere Massimo	
PROGETTISTI: Ingegnere Tommaso di Poppe		Ingegnere Massimo	

REVISIONI:		REVISIONI:	
REV. DATA	DESCRIZIONE	REV. DATA	DESCRIZIONE
A Marzo 2010	Immissione PE	B	
<p>Code editor: 1 0 1 0 3 2 1 3 1 E 1 1 M 0 0 1 0 1 0 1 P 1 1 A</p> <p>Code cliente: FTCD03000050021</p>		<p>SCALE: 1:50</p> <p>DATA: Marzo 2010</p>	