

SEZIONE TIPO VIABILITA' DI COLLEGAMENTO
TRATTO MURI TIPO 4 A MENSOLO E TIPO 1 SU MICROPALI
scala 1:200

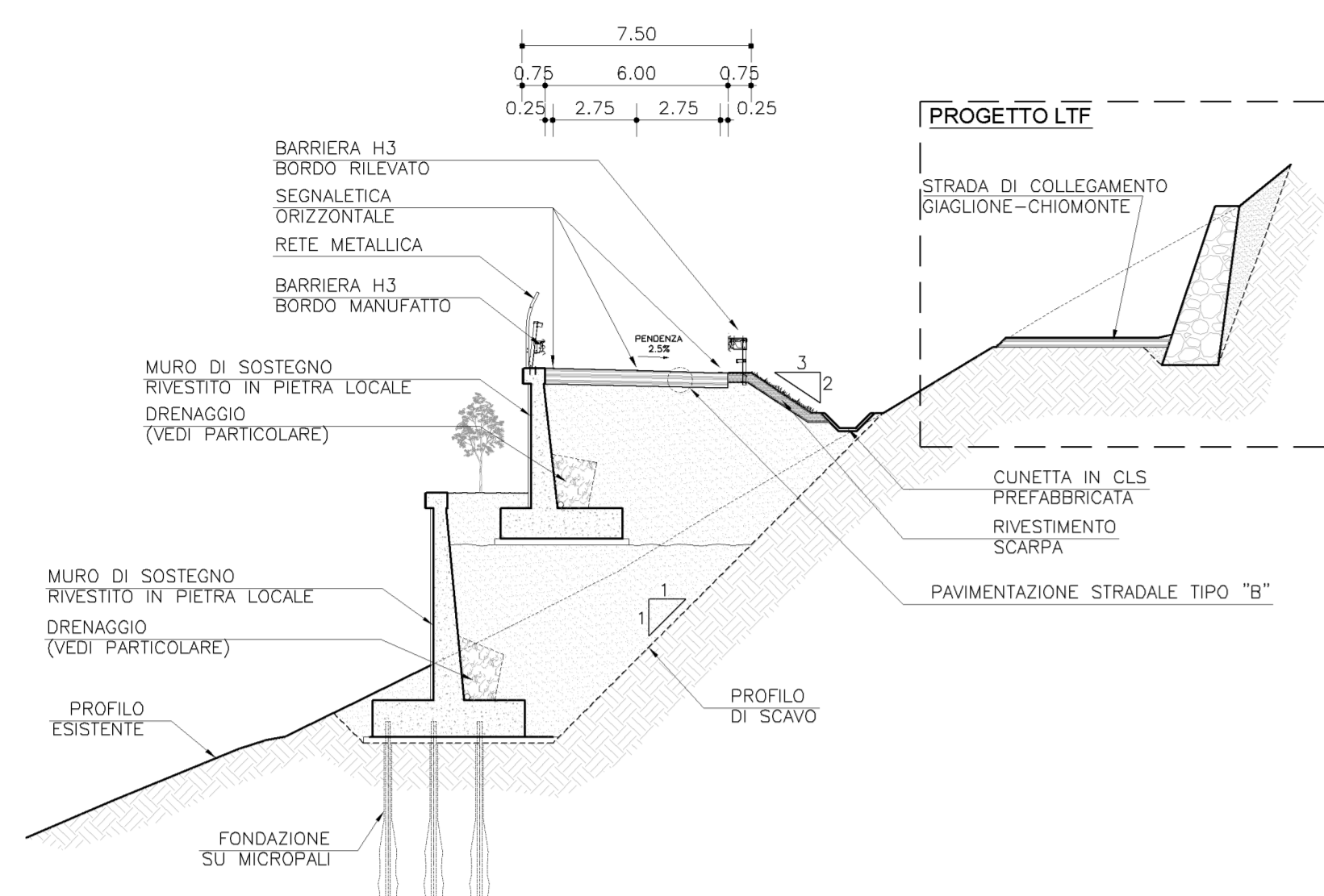

SEZIONE TIPO VIABILITA' DI COLLEGAMENTO
TRATTO MURI TIPO 3 AD "U"
scala 1:200

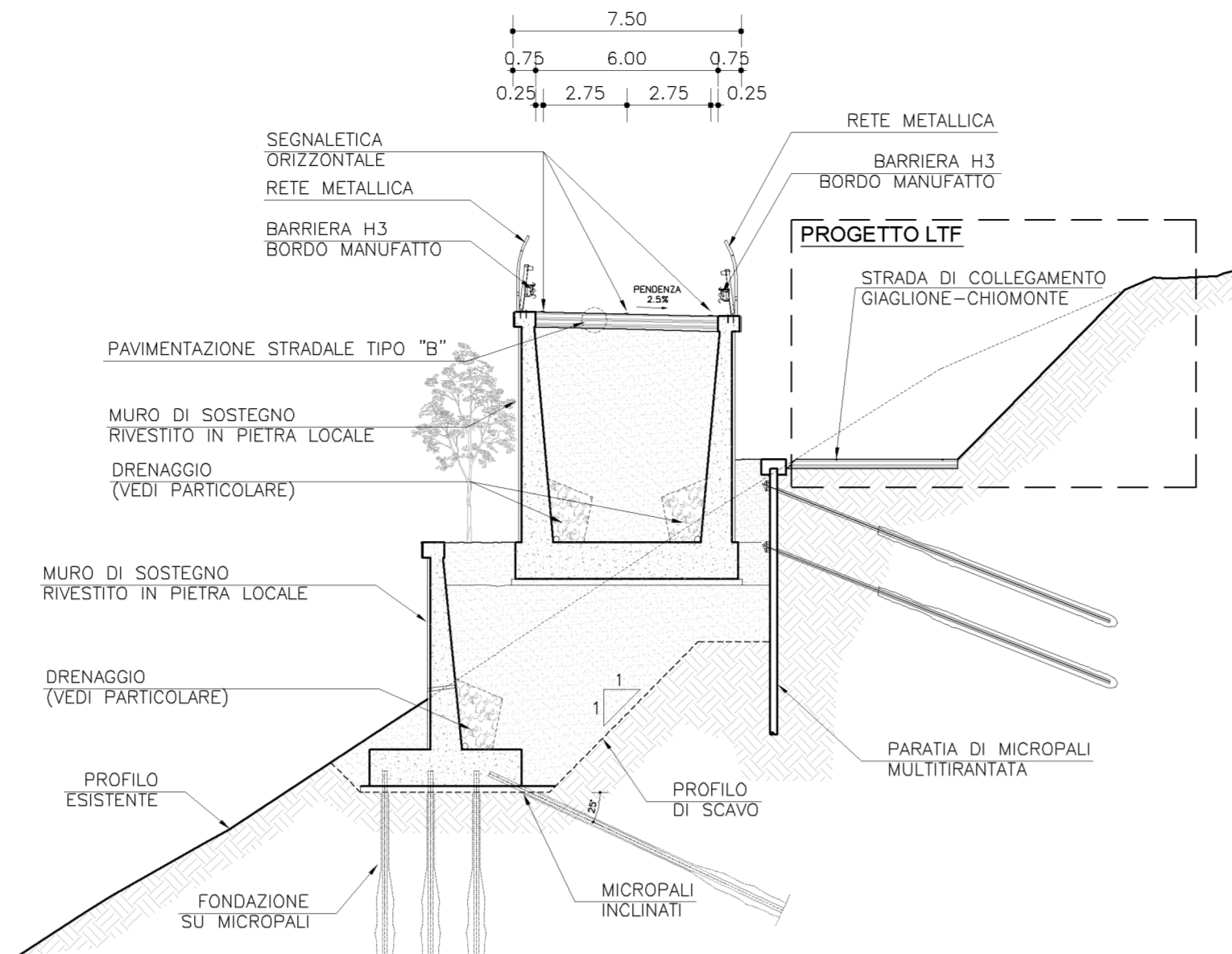

SEZIONE TIPO VIABILITA' DI COLLEGAMENTO
TRATTO MURI TIPO 2 SU MICROPALI
scala 1:200

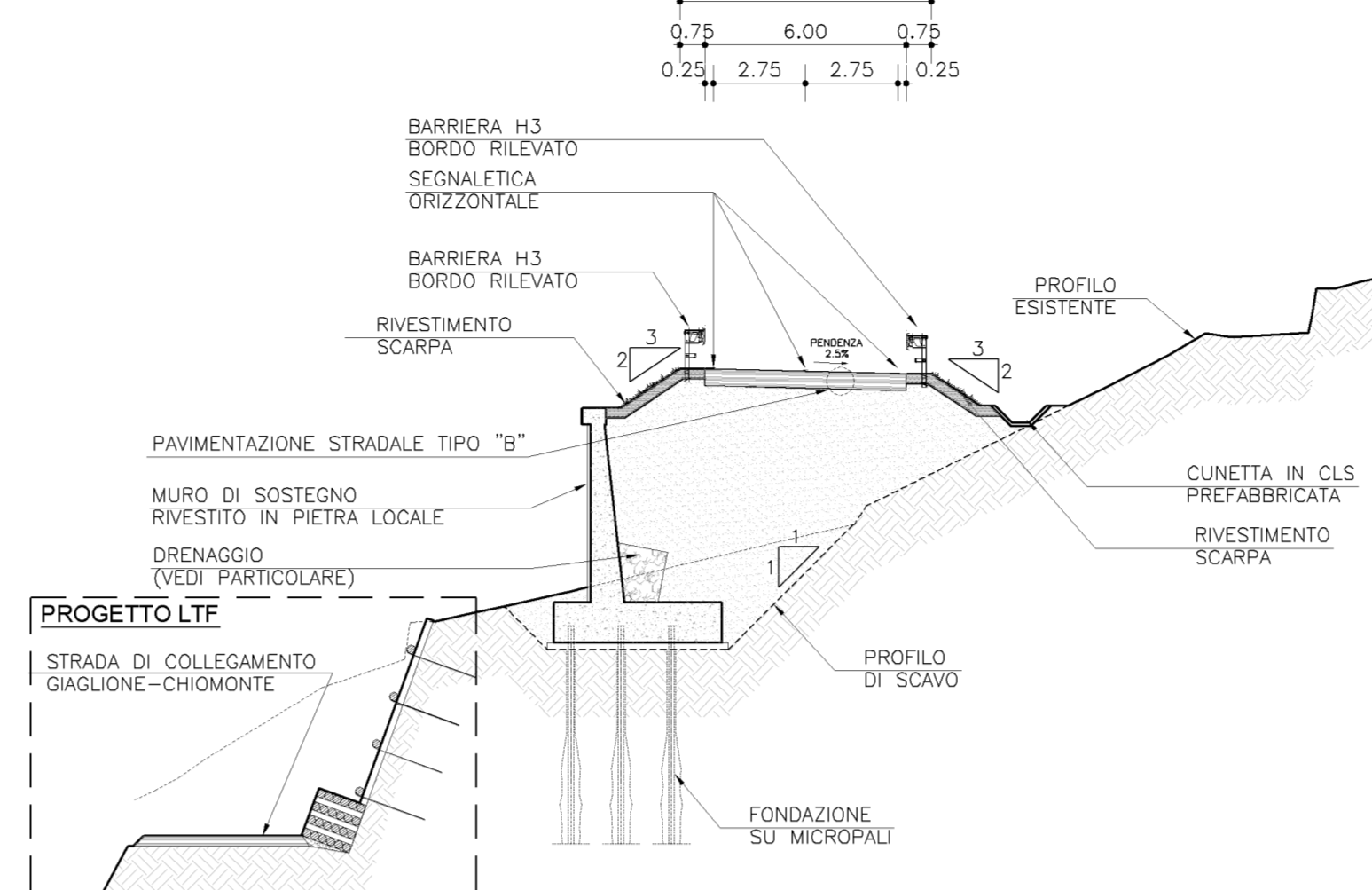

SEZIONE TIPO VIABILITA' DI COLLEGAMENTO
MANUFATTO
scala 1:200

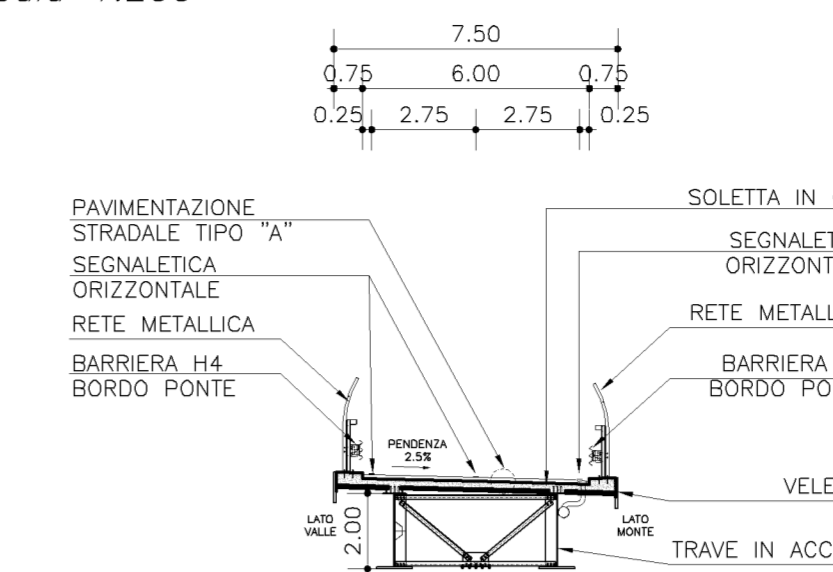

STRATIGRAFIA PAVIMENTAZIONE STRADALE
scala 1:20

TIPO "A"	
TIPO "B"	
TIPO "C"	

SEZIONE TIPO ALLARGAMENTO
IMPALCATO A32 ESISTENTE
scala 1:200

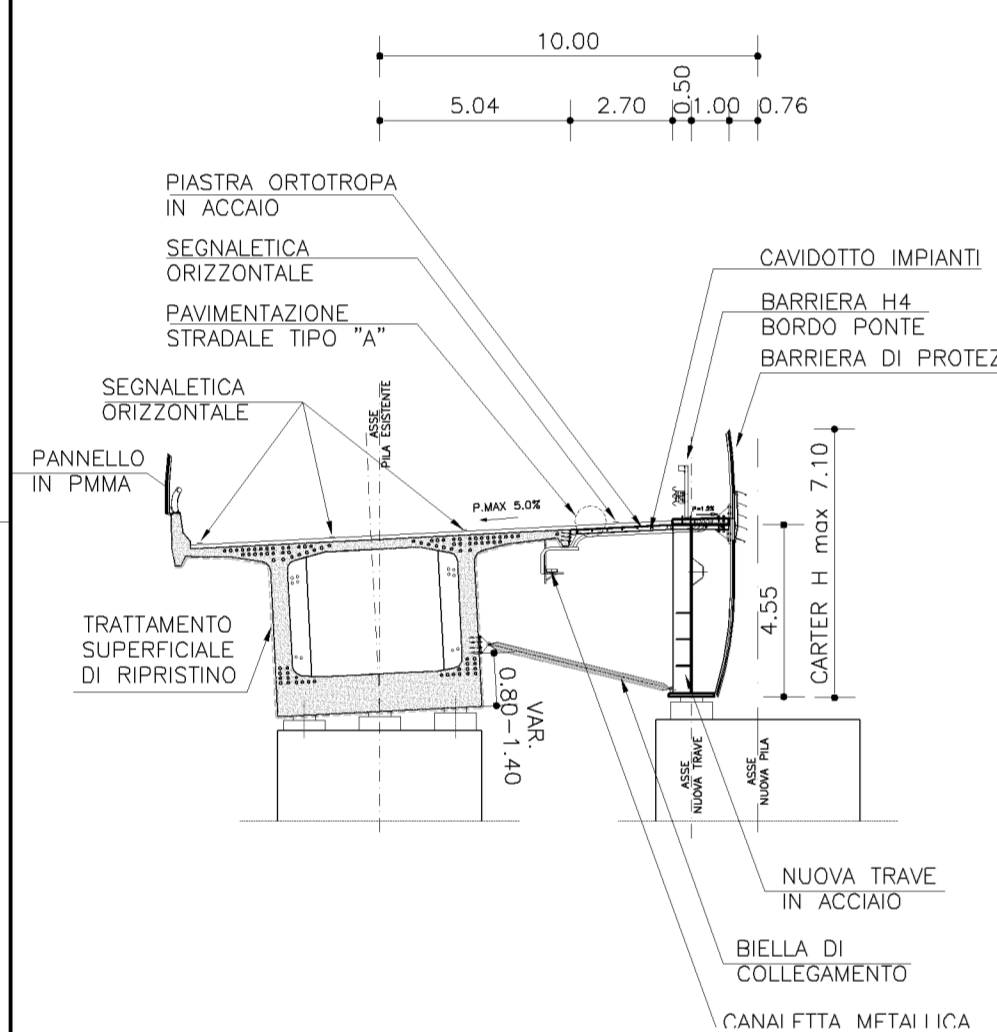

SEZIONE TIPO
RAMPA DI INGRESSO SULLA A32
scala 1:200

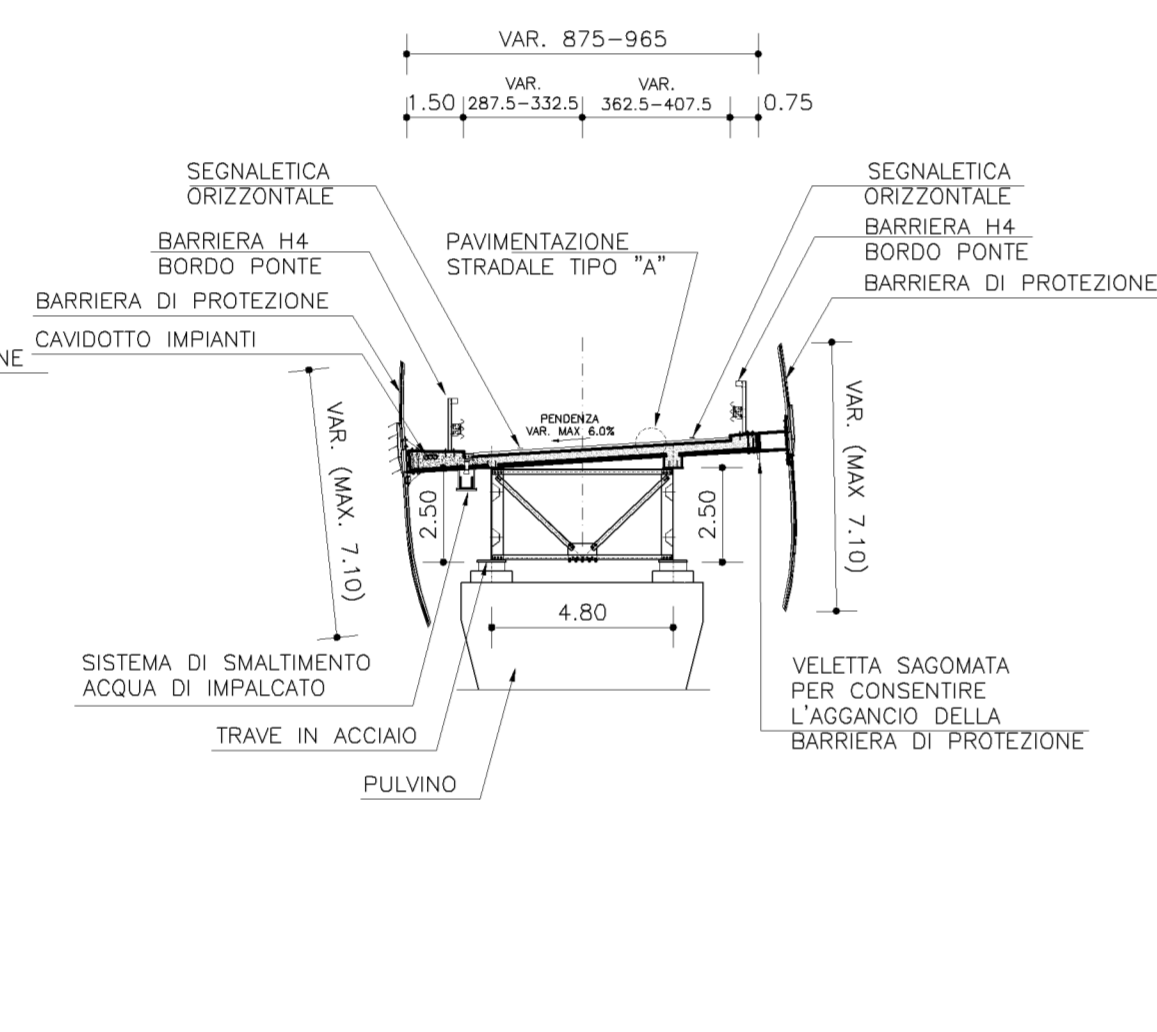

SEZIONE TIPO PER
RAMPA DI USCITA DALLA A32
scala 1:200

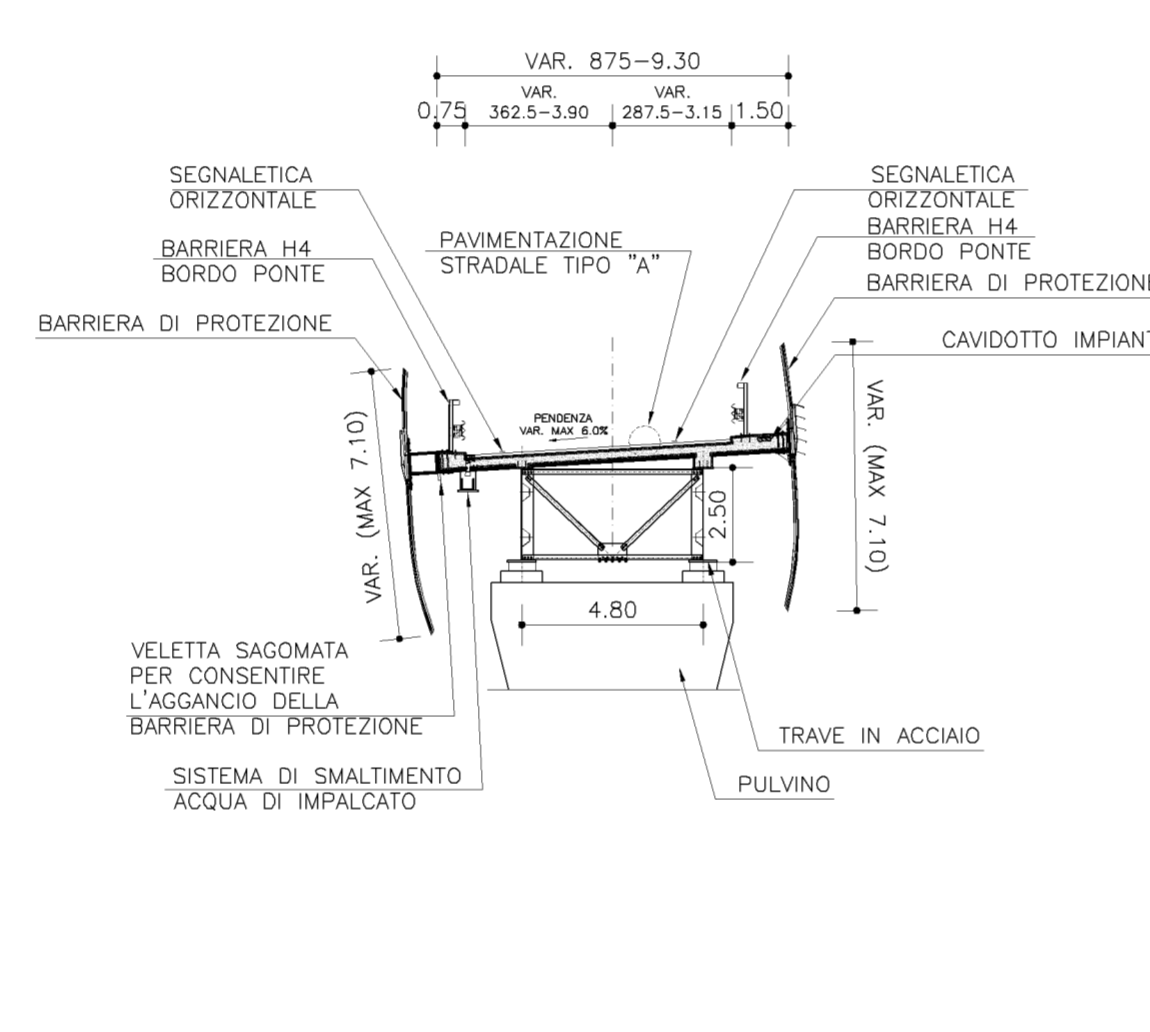

SEZIONE TIPO PIATTAFORMA STRADALE TRATTO
BIDIREZIONALE TRA BP1 E BP2
scala 1:200

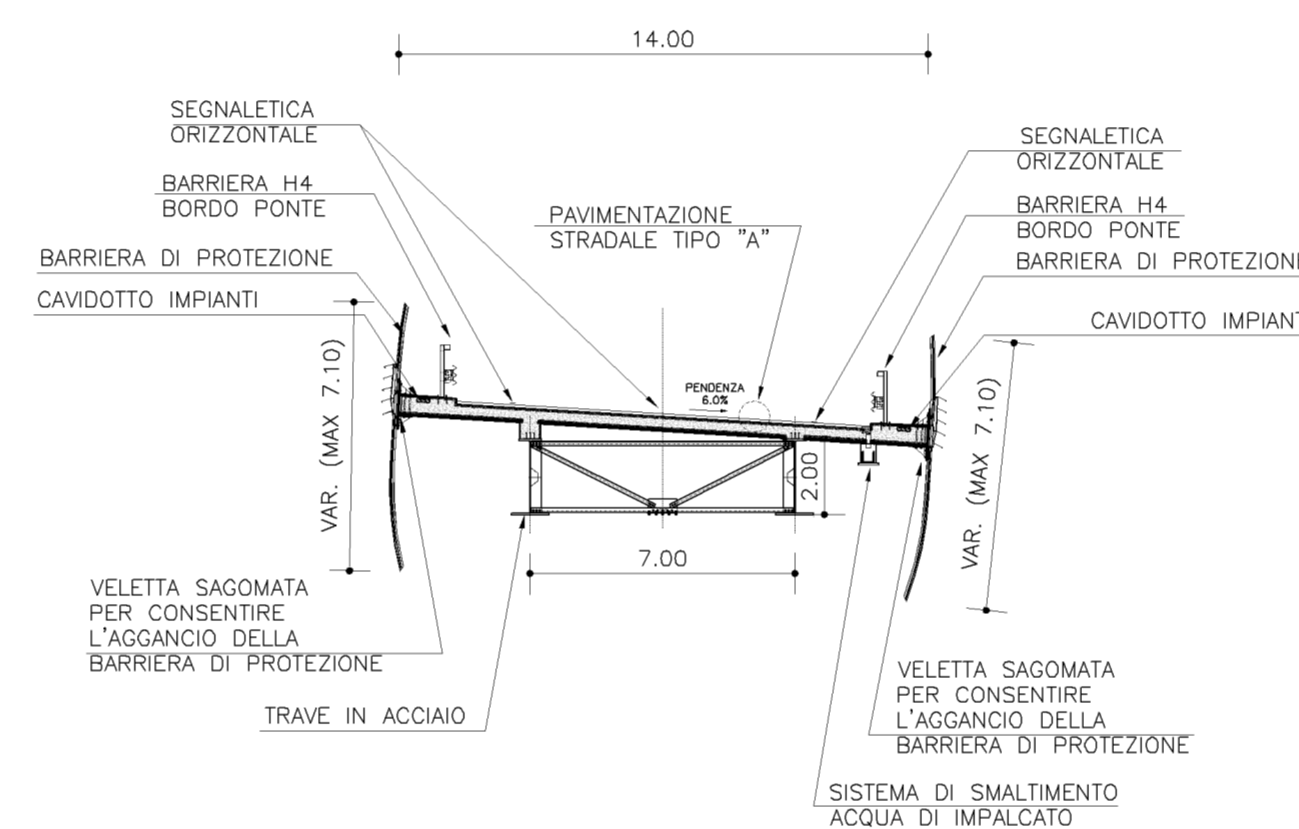

SEZIONE TIPO PIATTAFORMA STRADALE TRATTO
BIDIREZIONALE TRA BP2 E BP3
scala 1:200

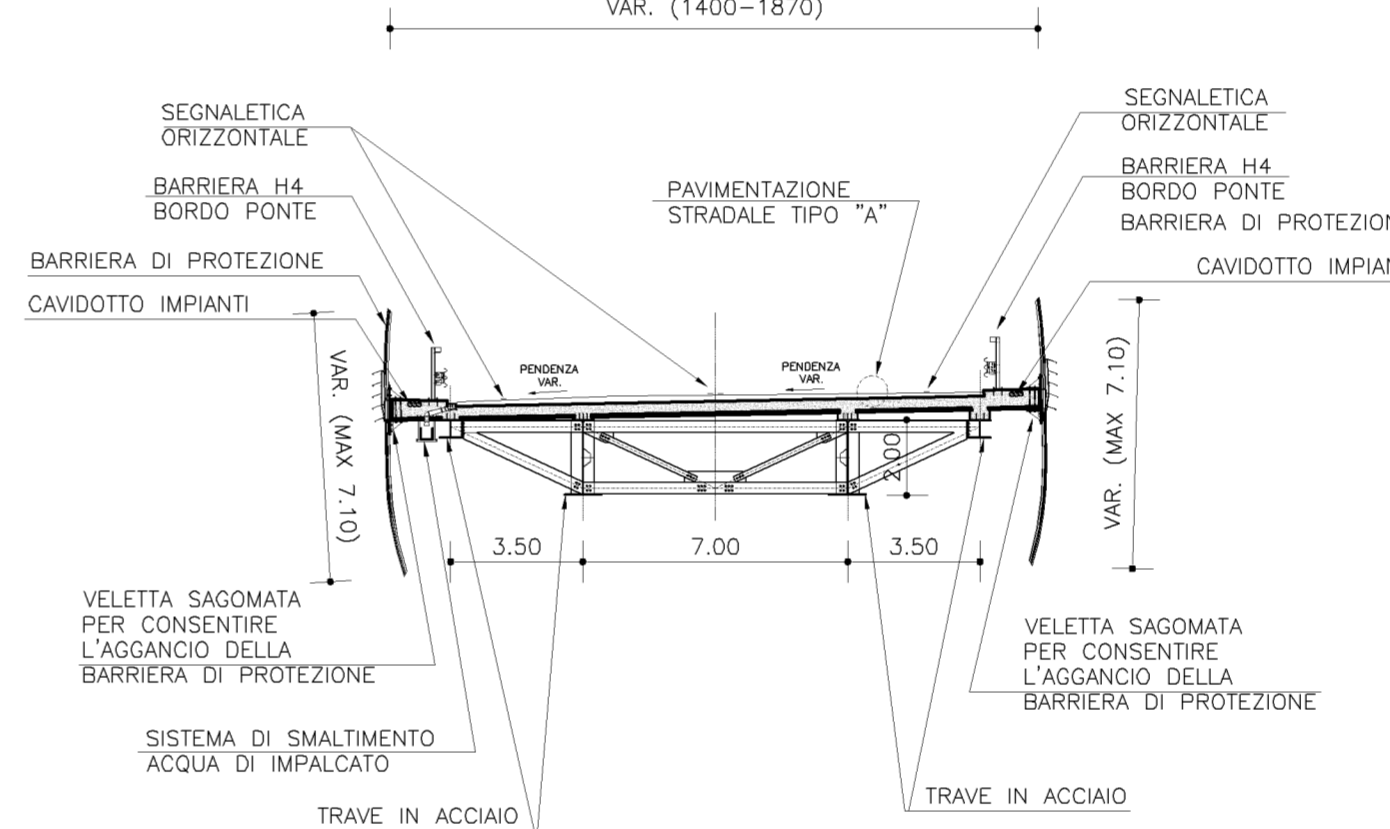

PARTICOLARE DRENAGGIO MURO
scala 1:50

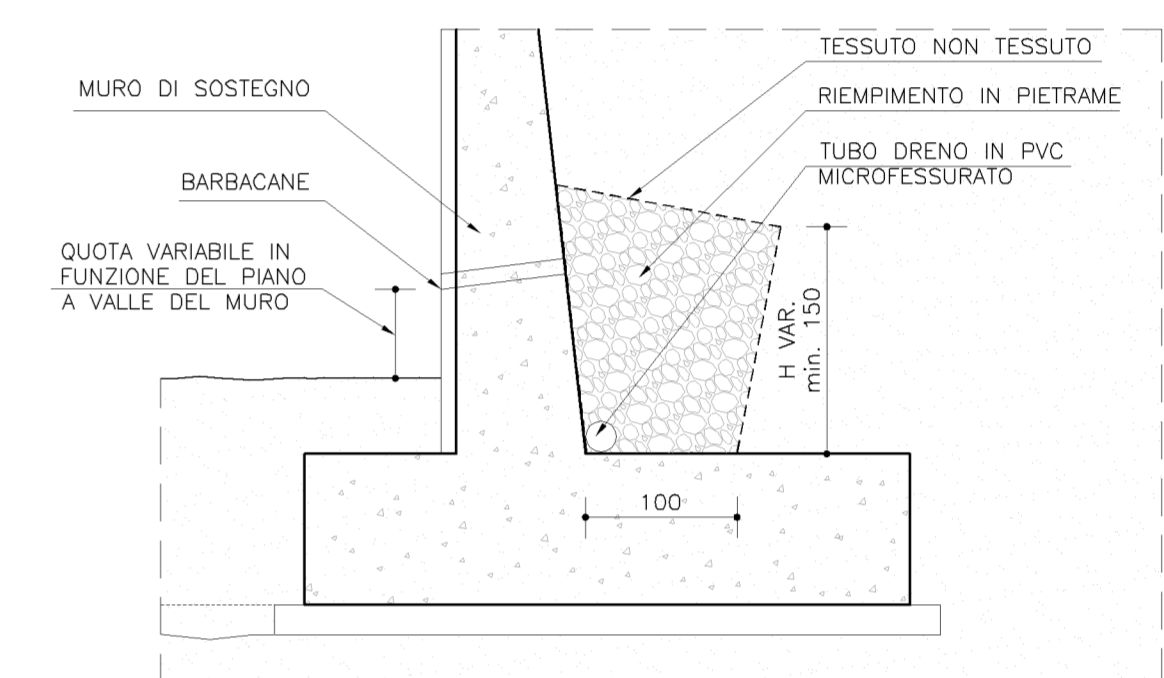

SEZIONE TIPO PIATTAFORMA STRADALE TRATTO
BIDIREZIONALE TRA BS1 E BP1
scala 1:200

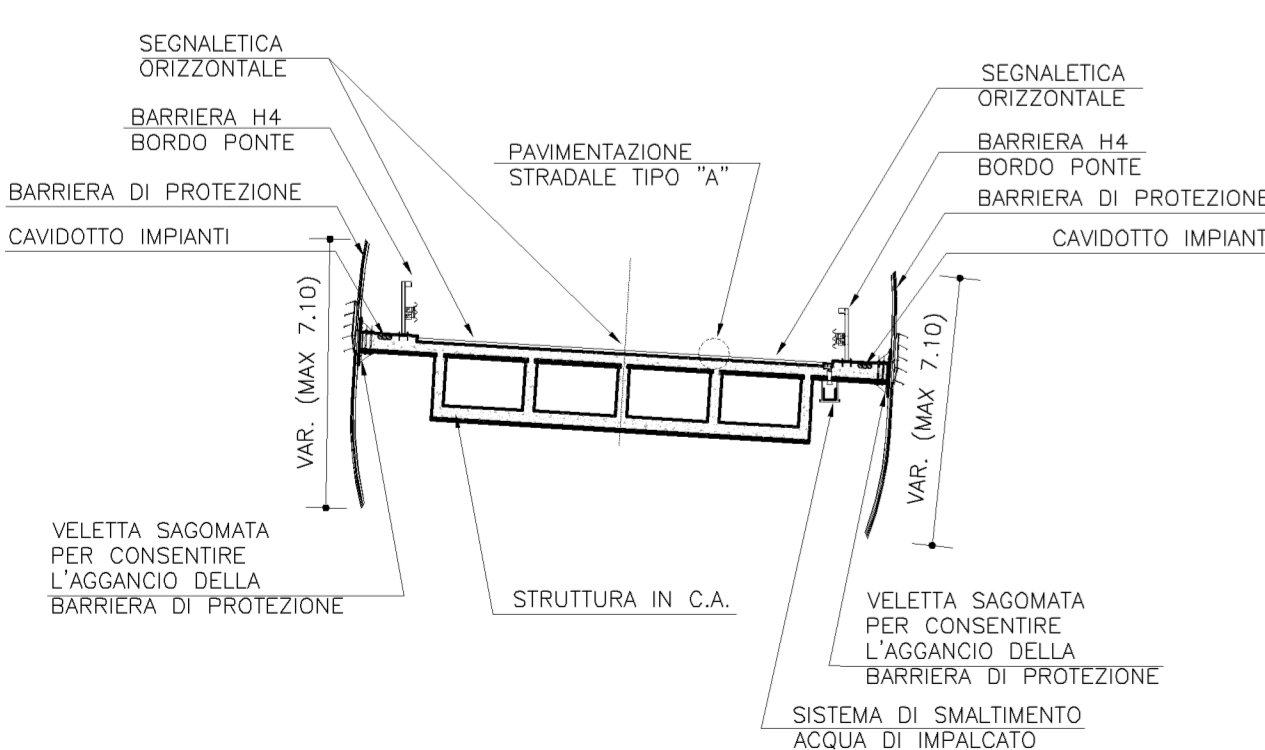

SEZIONE TIPO PIAZZALE TRA SVINCOLO A32 E TRATTO
DI COLLEGAMENTO CON VIABILITA' DI CANTIERE
scala 1:200

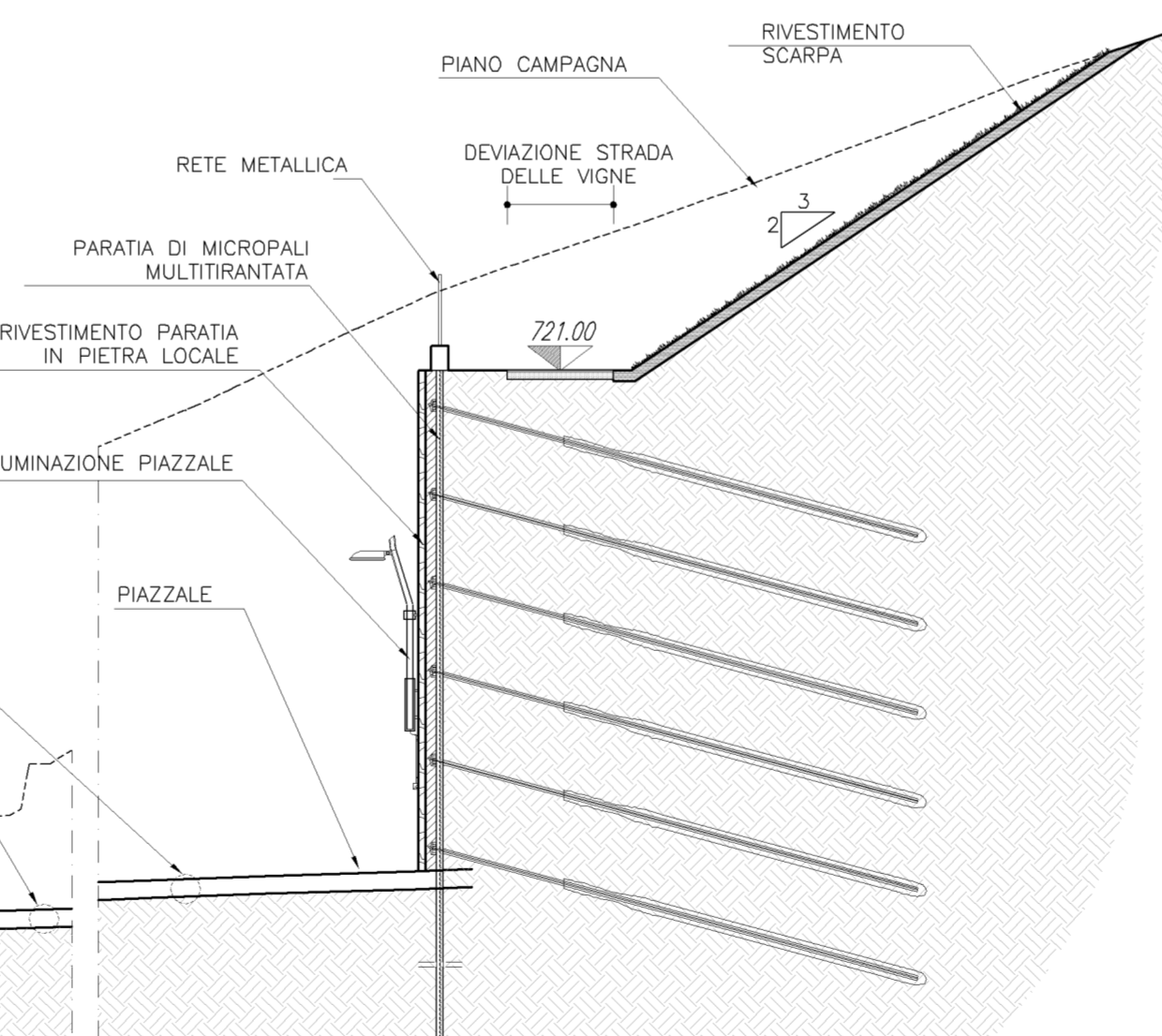
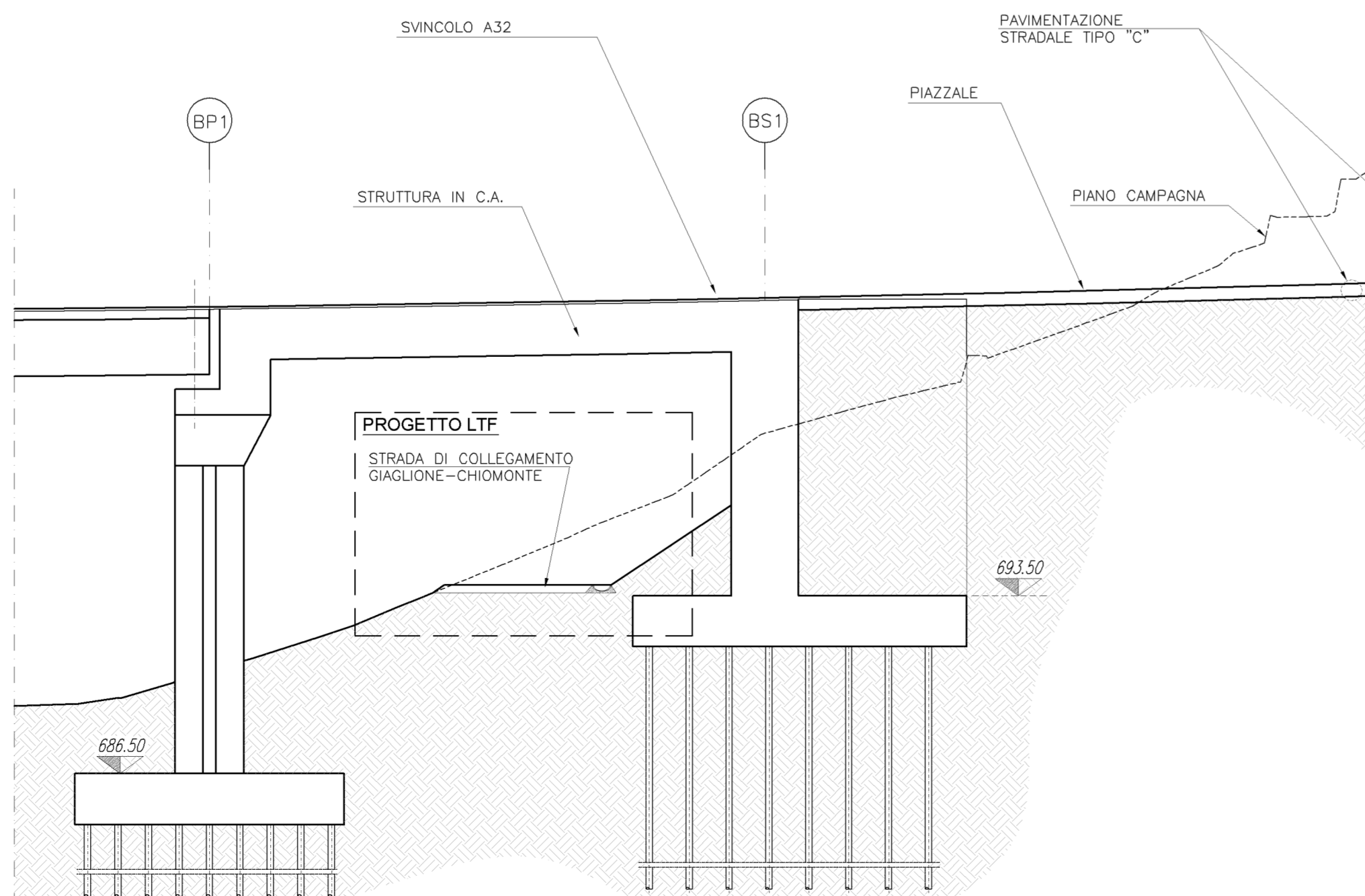

SEZIONE TIPO
DEVIATIONE STRADA DELLE VIGNE
scala 1:200

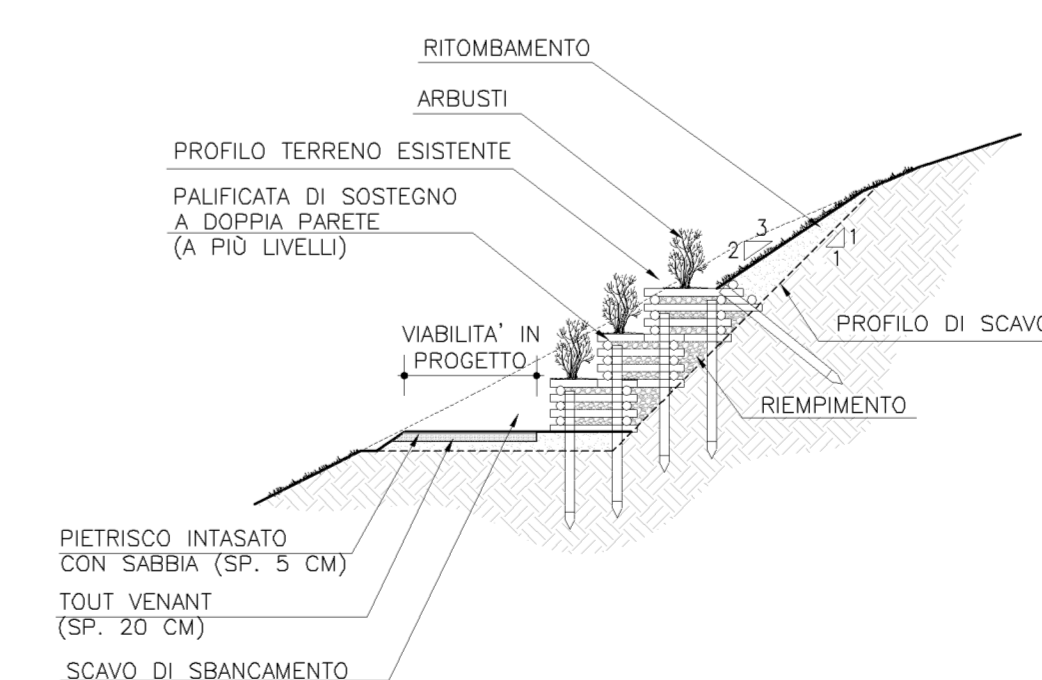

REFERENCES / RIFERIMENTI: PD2_C3C_MUS_0200_A_AP_NOT - Studio di Impatto Ambientale

LIASON LYON - TURIN / COLLEGAMENTO TORINO - LIONE
Partie commune franco-italienne / Parte comune italo-francese
Section transfrontalière / Sezione transfrontaliera

NOUVELLE LIGNE LYON TURIN - NUOVA LINEA TORINO LIONE
PARTIE COMMUNE FRANCO-ITALIENNE - PARTE COMUNE ITALO-FRANCOISE
REVISION DE L'AVANT-PROJET DE REFERENCE - REVISIONE DEL PROGETTO DEFINITIVO
CUP C11J0500030001

ECHANGEUR DE LA MADDALENA - SVINCOLO DE LA MADDALENA

ETUDE D'IMPACT SUR L'ENVIRONNEMENT - STUDIO DI IMPATTO AMBIENTALE

COUPES TYPE - SEZIONI TIPOLOGICHE

Indice	Date / Data	Modifications / Modifiche	Elaboré par / Concepito da	Vérifié par / Controllato da	Approuvé par / Autorizzato da
0	08/01/2013	Première diffusion / Prima emissione	L. BARBERIS (Maurice)	C. GIOVANNETTI (Maurice)	M. BERTI (Stef)
A	08/03/2013	Passage au statut AP / Passaggio allo stato AP	L. BARBERIS (Maurice)	C. GIOVANNETTI (Maurice)	M. BERTI (Stef)

Code Doc: P D 2 C 3 C M U S 0 2 1 5 A A P P L A
Phase / Fase: Significative / Significativa Etendue / Estensione: Numero: Indice: Statut / Stato: Type / Tipo:

INDIRIZZO GEO / ADDRESS GEO: C3C # # # 01 99 90 40 02

ECHELLE / SCALA: varie