

PROGETTO DEFINITIVO

COMUNE DI TRECENTA (RO)

IMPIANTO AGRIFOTOVOLTAICO CONNESSO ALLA RETE ELETTRICA PER VENDITA DI ENERGIA

SCHEMA A BLOCCHI IMPIANTO DI RETE

TAVOLA:	SCALA:	NOME FILE:
F.F1.b3.4A	-	0707-A60-DEg-F.F1.b3.4_R00-03

COMMITTENTE: AIEM GREEN SRL Via C. A. d'Europa, 9/G 45100 Rovigo C.F. 01627270299	PROPRIETARI: • Chinaglia Barbara C.F. CHNBBR71D41E522Z • Azienda Agricola Cona di Pietro Chinaglia P.IVA. 01129010292	PROGETTAZIONE:  Via Davila, 1 35028 Piove di Sacco (PD) P.IVA 04048490280 Tel. 0425/1900552 email: info@progettando-srl.it Progettista: Dott. Ing. Dario Turolla
--	--	---

Revisione	Data	Note	Redatto	Controllato	Approvato
00	MAGGIO 2023	Prima emissione	AR	FG	DT

TUTTI I DIRITTI SONO RISERVATI
 Questo documento è di proprietà di Progettando s.r.l. e sullo stesso si riserva ogni diritto. Pertanto questo documento non può essere copiato, riprodotto, comunicato o divulgato ad altri o usato in qualsiasi maniera, nemmeno per fini sperimentali, senza autorizzazione scritta di Progettando s.r.l. Su richiesta dovrà essere prontamente reinviato a Progettando s.r.l.

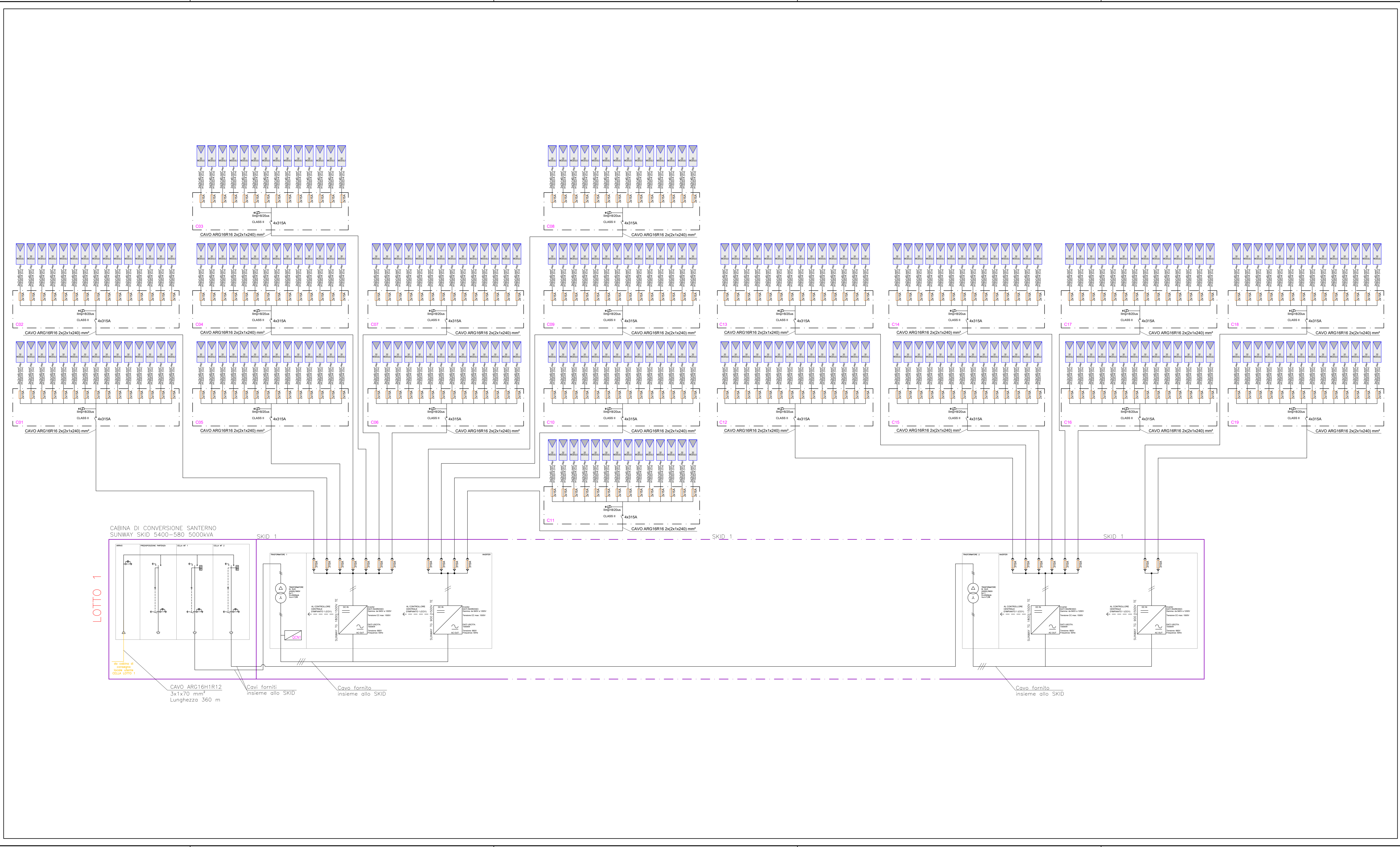

LEGENDA

- Fusibile cilindrico
- Scaricatore di sovrentensione Classe II Vn 1500V
- Stringa di 32 Moduli
- Interruttore magnetotermico



PROGETTO DEFINITIVO
COMUNE DI TRECENTA (RO)
IMPIANTO AGRIFOTVOLTAICO CONNESSO ALLA RETE ELETTRICA PER VENDITA DI ENERGIA
SCHEMA A BLOCCHI LOTTO 1

TAVOLA: **F.F1.b3.4B** SCALA: - NOME FILE: **0707-A60-DEg-F.F1.b3.4_R00-03**

COMMITTENTE: AIEM GREEN SRL Via C. A. d'Europa, 9/G 45100 ROVIGO (RO) P.IVA 01627270299	PROPRIETARI: • Chinaglia Barbara C.F. CHNBBR71D41E522Z • Azienda Agricola Cona di Pietro Chinaglia P.IVA. 01129010292	PROGETTAZIONE: Progettando s.r.l. Via Daxila, 4 35028 Piove di Sacco (PD) P.IVA 04048490286 Tel. 0425/190052 email: info@progettando-srl.it Progettista: Dott. Ing. Danilo Turolla
---	--	---

Revisione	Data	Note	Redatto	Controllato	Approvato
00	MAGGIO 2023	Prima emissione	AR	FG	DT

TUTTI I DIRITTI SONO RISERVATI
 Questo documento è di proprietà di Progettando s.r.l. e sullo stesso si riserva ogni diritto. Pertanto questo documento non può essere copiato, riprodotto, comunicato o divulgato ad altri o usato in qualsiasi maniera, nemmeno per fini sperimentali, senza autorizzazione scritta di Progettando s.r.l. Su richiesta dovrà essere prontamente restituito a Progettando s.r.l.

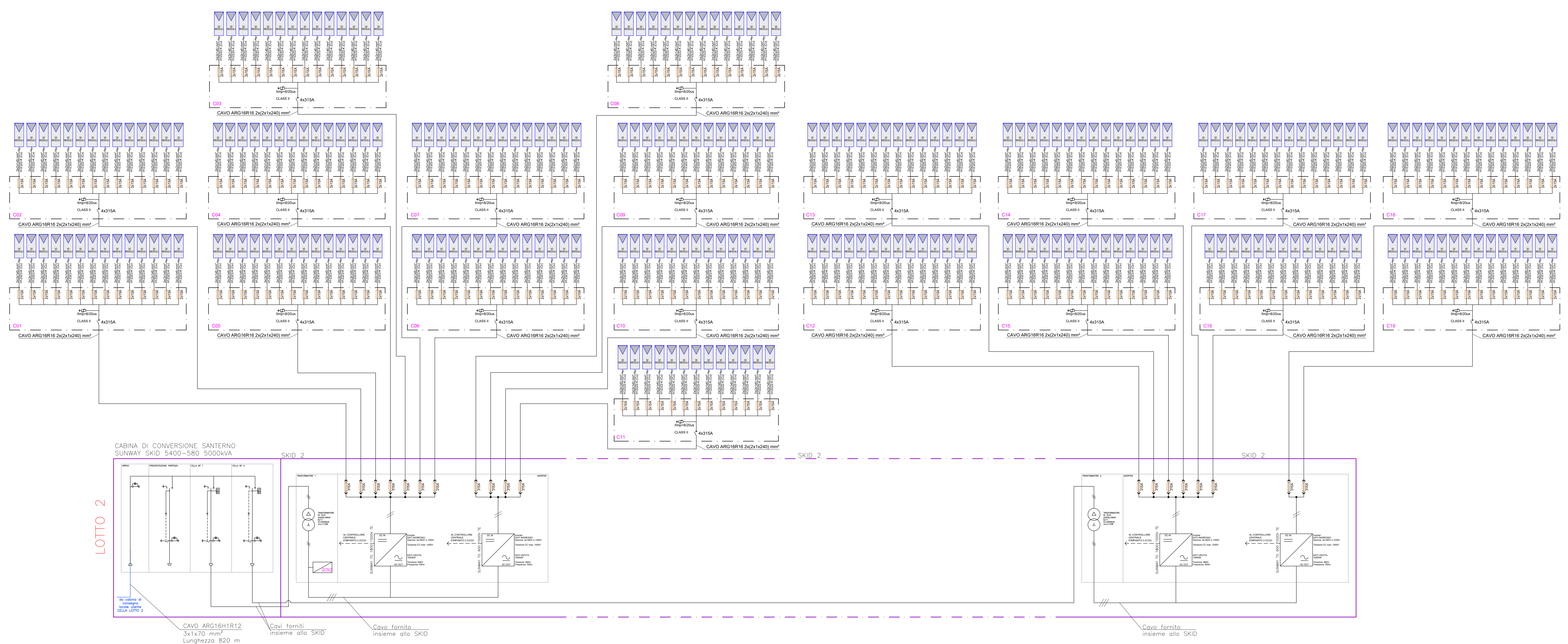

LEGENDA

- Fusibile cilindrico
- Scaricatore di sovratensione Classe II Vn 1500V
- Stringa di 32 Moduli
- Interruttore magnetotermico



PROGETTO DEFINITIVO
COMUNE DI TRECENTA (RO)
IMPIANTO AGRIFOTVOLTAICO CONNESSO ALLA RETE ELETTRICA PER VENDITA DI ENERGIA
SCHEMA A BLOCCHI LOTTO 2

TAVOLA: **F.F1.b3.4C** SCALA: - NOME FILE: **0707-A60-DEg-F.F1.b3.4_R00-03**

COMMITTENTE: AIEM GREEN SRL Via C. A. d'Europa, 9/G 45100 Rovigo C.F.P.IVA 0187270299	PROPRIETARI: • Chinaglia Barbara C.F. CHNBBR71D41E522Z • Azienda Agricola Cona di Pietro Chinaglia P.IVA 01129010292	PROGETTAZIONE: Via Dayla, 4 35028 Piove di Sacco (PD) P.IVA 04048490286 Tel. 0425/1900552 email: info@progettando-srl.it Progettista: Dott. Ing. Danilo Turolla
---	---	--

Revisione	Data	Note	Redatto	Controllato	Approvato
00	MAGGIO 2023	Prima emissione	AR	FG	DT

TUTTI I DIRITTI SONO RISERVATI
 Questo documento è di proprietà di Progettando s.r.l. e sullo stesso si riserva ogni diritto. Pertanto questo documento non può essere copiato, riprodotto, comunicato o divulgato ad altri o usato in qualsiasi maniera, nemmeno per fini sperimentali, senza autorizzazione scritta di Progettando s.r.l. Su richiesta dovrà essere prontamente restituito a Progettando s.r.l.

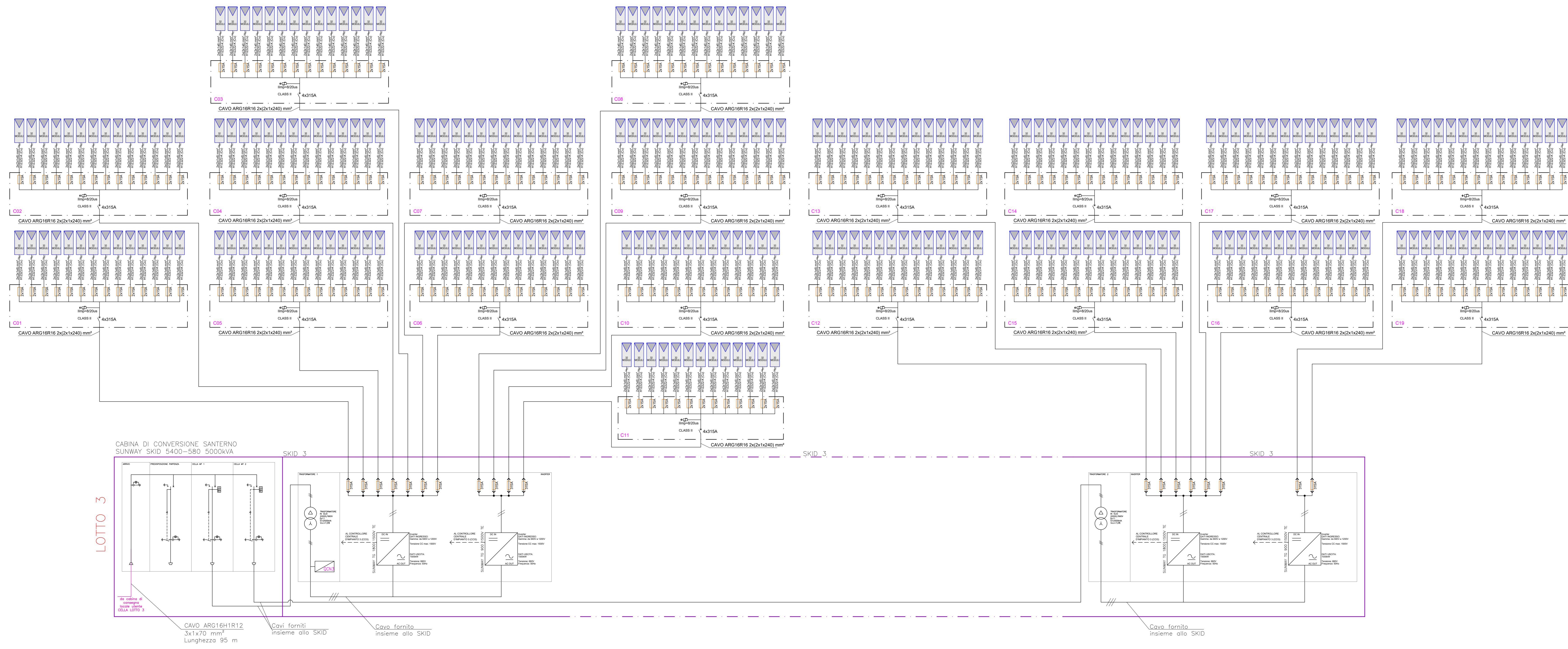

LEGENDA

- Fusibile cilindrico
- Scaricatore di sovratensione Classe II Vn 1500V
- Stringa di 32 Moduli
- Interruttore magnetotermico



PROGETTO DEFINITIVO

COMUNE DI TRECENTA (RO)

IMPIANTO AGRIFOTVOLTAICO CONNESSO ALLA RETE ELETTRICA PER VENDITA DI ENERGIA

SCHEMA A BLOCCHI LOTTO 3

TAVOLA: **F.F1.b3.4D** SCALA: - NOME FILE: **0707-A60-DEg-F.F1.b3.4_R00-03**

<p>COMMITTENTE:</p> <p>AIEM GREEN SRL Via C. A. d'Europa, 9/G 45100 Rovigo C.F.P.IVA 01877270299</p>	<p>PROPRIETARI:</p> <p>• Chinaglia Barbara C.F. CHNBBR71D41E522Z</p> <p>• Azienda Agricola Cona di Pietro Chinaglia P.IVA. 01129010292</p>	<p>PROGETTAZIONE:</p> <p></p> <p>Via Dayla, 4 35028 Piove di Sacco (PD) P.IVA 0404849286 Tel. 0425/190052 email: info@progettando-srl.it Progettista: Dott. Ing. Danilo Turolla</p>
--	---	--

Revisione	Data	Note	Redatto	Controllato	Approvato
00	MAGGIO 2023	Prima emissione	AR	FG	DT

TUTTI I DIRITTI SONO RISERVATI
Questo documento è di proprietà di Progettando s.r.l. e sullo stesso si riserva ogni diritto. Pertanto questo documento non può essere copiato, riprodotto, comunicato o divulgato ad altri o usato in qualsiasi maniera, nemmeno per fini sperimentali, senza autorizzazione scritta di Progettando s.r.l. Su richiesta dovrà essere prontamente restituito a Progettando s.r.l.

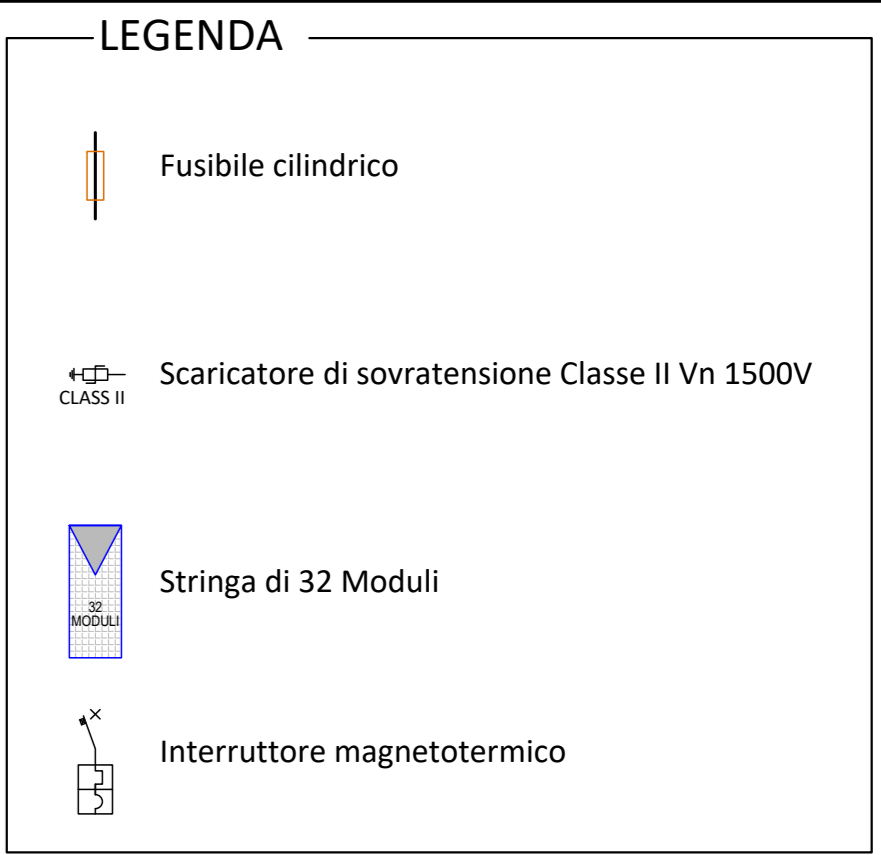
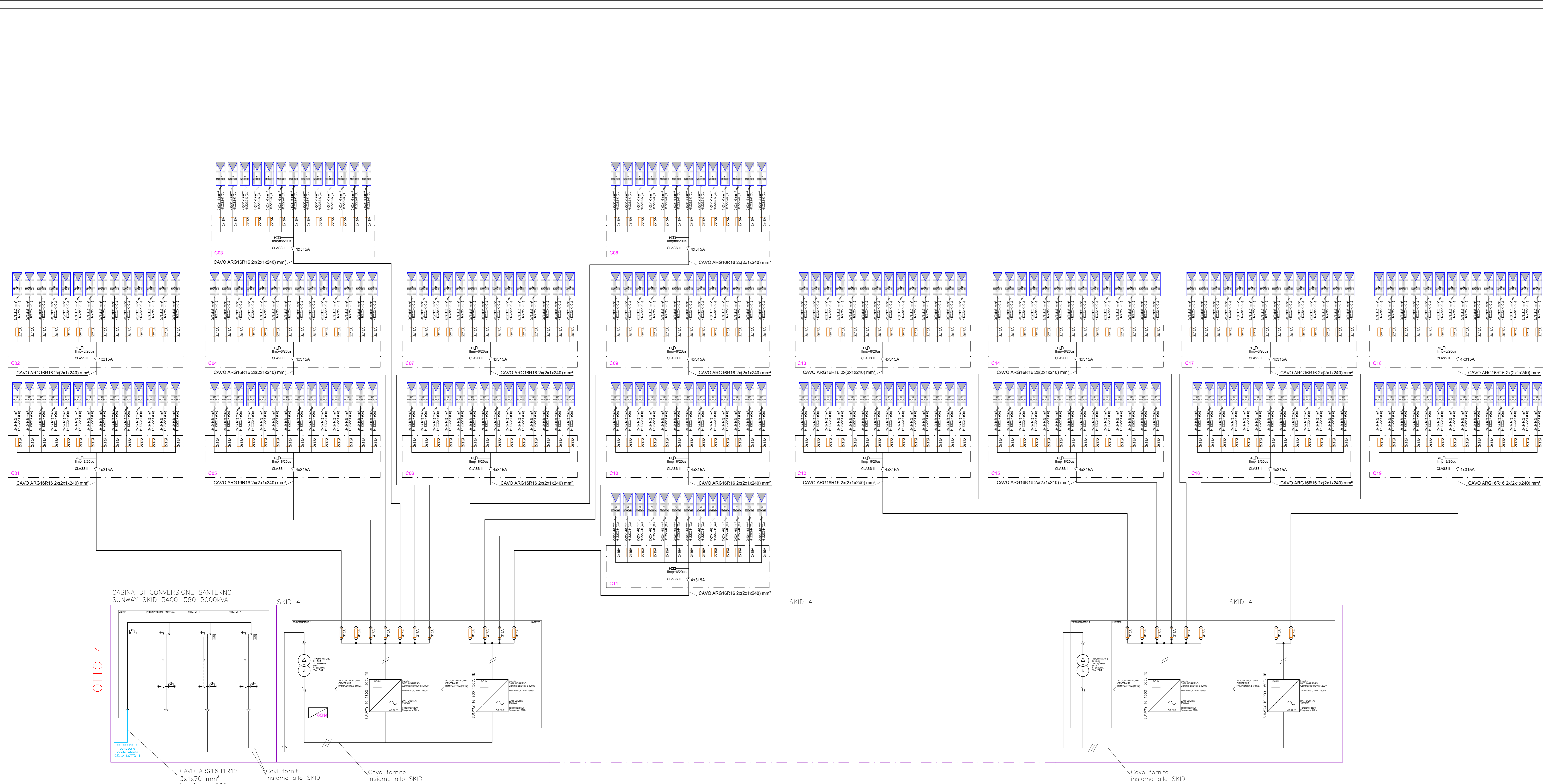

PROGETTO DEFINITIVO

COMUNE DI TRECENTA (RO)

IMPIANTO AGRIFOTVOLTAICO CONNESSO ALLA RETE ELETTRICA PER VENDITA DI ENERGIA

SCHEMA A BLOCCHI LOTTO 4

TAVOLA: F.F1.b3.4E	SCALA: -	NOME FILE: 0707-A60-DEg-F.F1.b3.4_R00-03
COMMITTENTE: AIEM GREEN SRL Via C. A. d'Europa, 9/G 45100 Rovigo C.F.P.IVA 01877270299	PROPRIETARI: • Chinaglia Barbara C.F. CHNBBR71D41E522Z • Azienda Agricola Cona di Pietro Chinaglia P.IVA 011627270299	PROGETTAZIONE: Via Dayla, 4 35028 Piove di Sacco (PD) P.IVA 0404849298 Tel. 0425/190052 email: info@progettando-srl.it Progettista: Dott. Ing. Danilo Turolla

Revisione	Data	Note	Redatto	Controllato	Approvato
00	MAGGIO 2023	Prima emissione	AR	FG	DT

TUTTI I DIRITTI SONO RISERVATI
Questo documento è di proprietà di Progettando s.r.l. e sullo stesso si riserva ogni diritto. Pertanto questo documento non può essere copiato, riprodotto, comunicato o divulgato ad altri o usato in qualsiasi maniera, nemmeno per fini sperimentali, senza autorizzazione scritta di Progettando s.r.l. Su richiesta dovrà essere prontamente restituito a Progettando s.r.l.

LOTTO 4

CAVO ARG16HR12
3x1x70 mm²
Lunghezza 500 m

Cavi forniti
insieme allo SKID

Cavo fornito
insieme allo SKID

Cavo fornito
insieme allo SKID

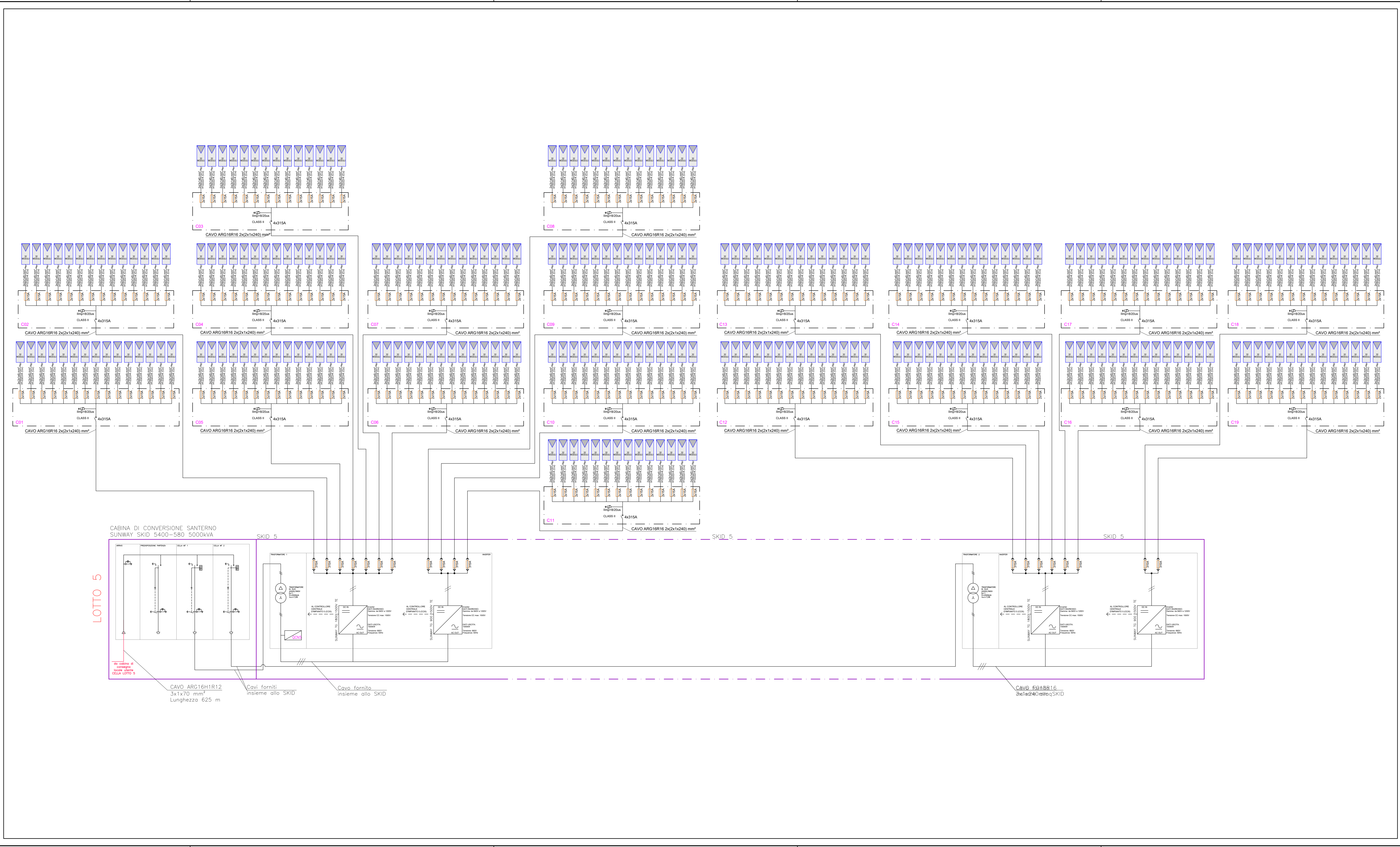

LEGENDA

- Fusibile cilindrico
- Scaricatore di sovratensione Classe II Vn 1500V
- Stringa di 32 Moduli
- Interruttore magnetotermico



PROGETTO DEFINITIVO

COMUNE DI TRECENTA (RO)

IMPIANTO AGRIFOTVOLTAICO CONNESSO ALLA RETE ELETTRICA PER VENDITA DI ENERGIA

SCHEMA A BLOCCHI LOTTO 5

TAVOLA: **F.F1.b3.4F** SCALA: - NOME FILE: 0707-A60-DEg-F.F1.b3.4_R00-03

COMMITTENTE: AIEM GREEN SRL Via C. A. d'Europa, 9/G 45100 Rovigo C.F.P.IVA 0187270299	PROPRIETARI: • Chinaglia Barbara C.F. CHNBR71D41E522Z • Azienda Agricola Cona di Pietro Chinaglia P.IVA 01129010292	PROGETTAZIONE: Via Daxila, 4 35028 Piove di Sacco (PD) P.IVA 0404849286 Tel. 0425/190052 email: info@progettando-srl.it Progettista: Dott. Ing. Danilo Turolla
--	--	---

Revisione	Data	Note	Redatto	Controllato	Approvato
00	MAGGIO 2023	Prima emissione	AR	FG	DT

TUTTI I DIRITTI SONO RISERVATI
Questo documento è di proprietà di Progettando s.r.l. e sullo stesso si riserva ogni diritto. Pertanto questo documento non può essere copiato, riprodotto, comunicato o divulgato ad altri o usato in qualsiasi maniera, nemmeno per fini sperimentali, senza autorizzazione scritta di Progettando s.r.l. Su richiesta dovrà essere prontamente restituito a Progettando s.r.l.

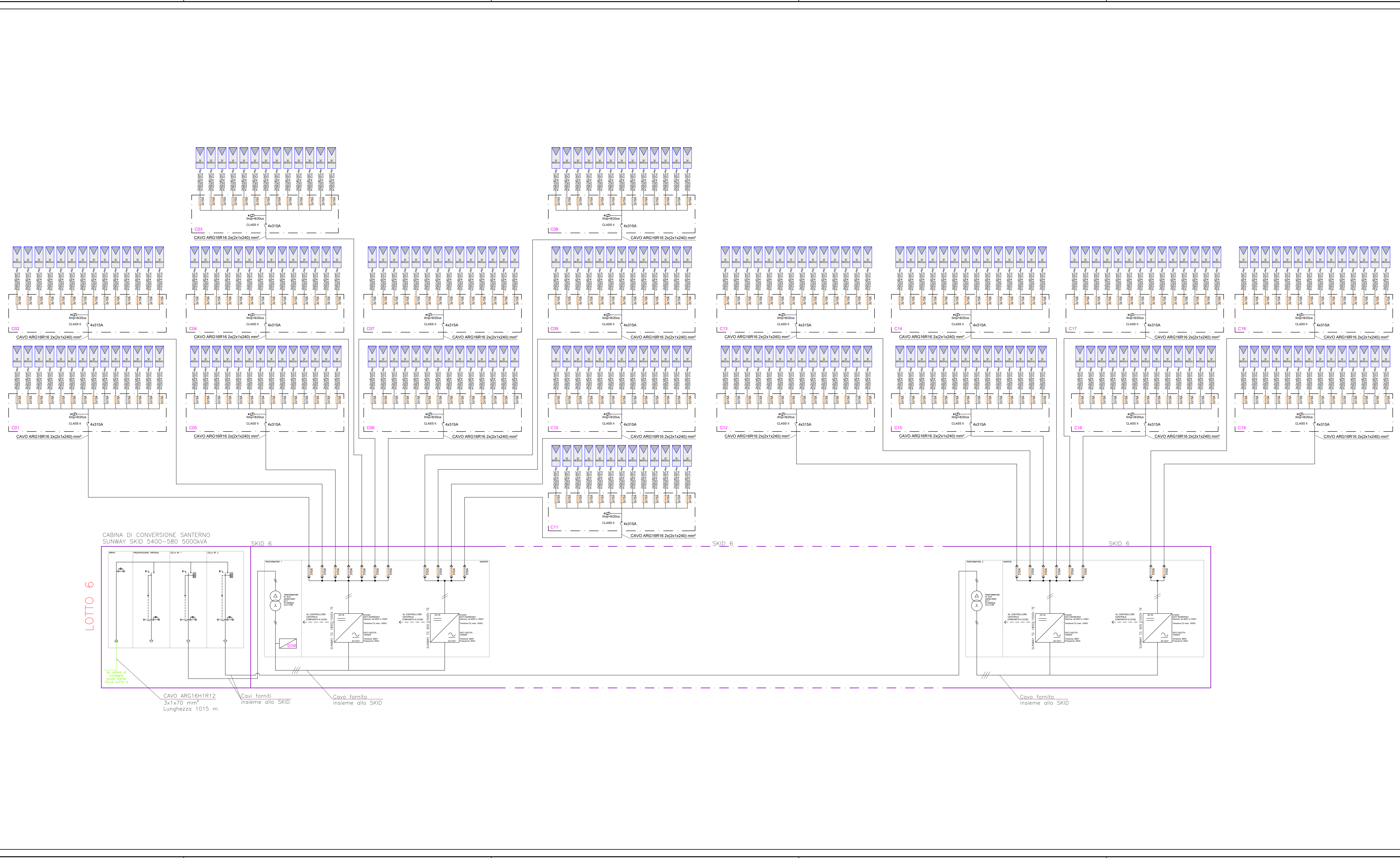

LEGENDA

- Fusibile cilindrico
- Scaricatore di sovratensione Classe II Vn 1500V
- Stringa di 32 Moduli
- Interruttore magnetotermico



PROGETTO DEFINITIVO
COMUNE DI TRECENTA (RO)
IMPIANTO AGRIFOTVOLTAICO CONNESSO ALLA RETE ELETTRICA PER VENDITA DI ENERGIA
SCHEMA A BLOCCHI LOTTO 6

TAVOLA: **F.F1.b3.4G** SCALA: - NOME FILE: **0707-A60-DEg-F.F1.b3.4_R00-03**

COMMITTENTE: AIEM GREEN SRL Via C. A. d'Europa 9/G 45100 Rovigo (RO) P.IVA 01627270299	PROPRIETARI: • Chinaglia Barbara C.F. CHNBBR71D41E522Z • Azienda Agricola Cona di Pietro Chinaglia P.IVA 01129010292	PROGETTAZIONE: Progettando Via Davila, 4 35028 Piove di Sacco (PD) P.IVA 04048490286 Tel. 0425/1900552 email: info@progettando-srl.it Progettista: Dott. Ing. Danilo Turolla
--	---	---

Revisione	Data	Note	Redatto	Controllato	Approvato
00	MAGGIO 2023	Prima emissione	AR	FG	DT

TUTTI I DIRITTI SONO RISERVATI
 Questo documento è di proprietà di Progettando s.r.l. e sullo stesso si riserva ogni diritto. Pertanto questo documento non può essere copiato, riprodotto, comunicato o divulgato ad altri o usato in qualsiasi maniera, nemmeno per fini sperimentali, senza autorizzazione scritta di Progettando s.r.l. Su richiesta dovrà essere prontamente restituito a Progettando s.r.l.

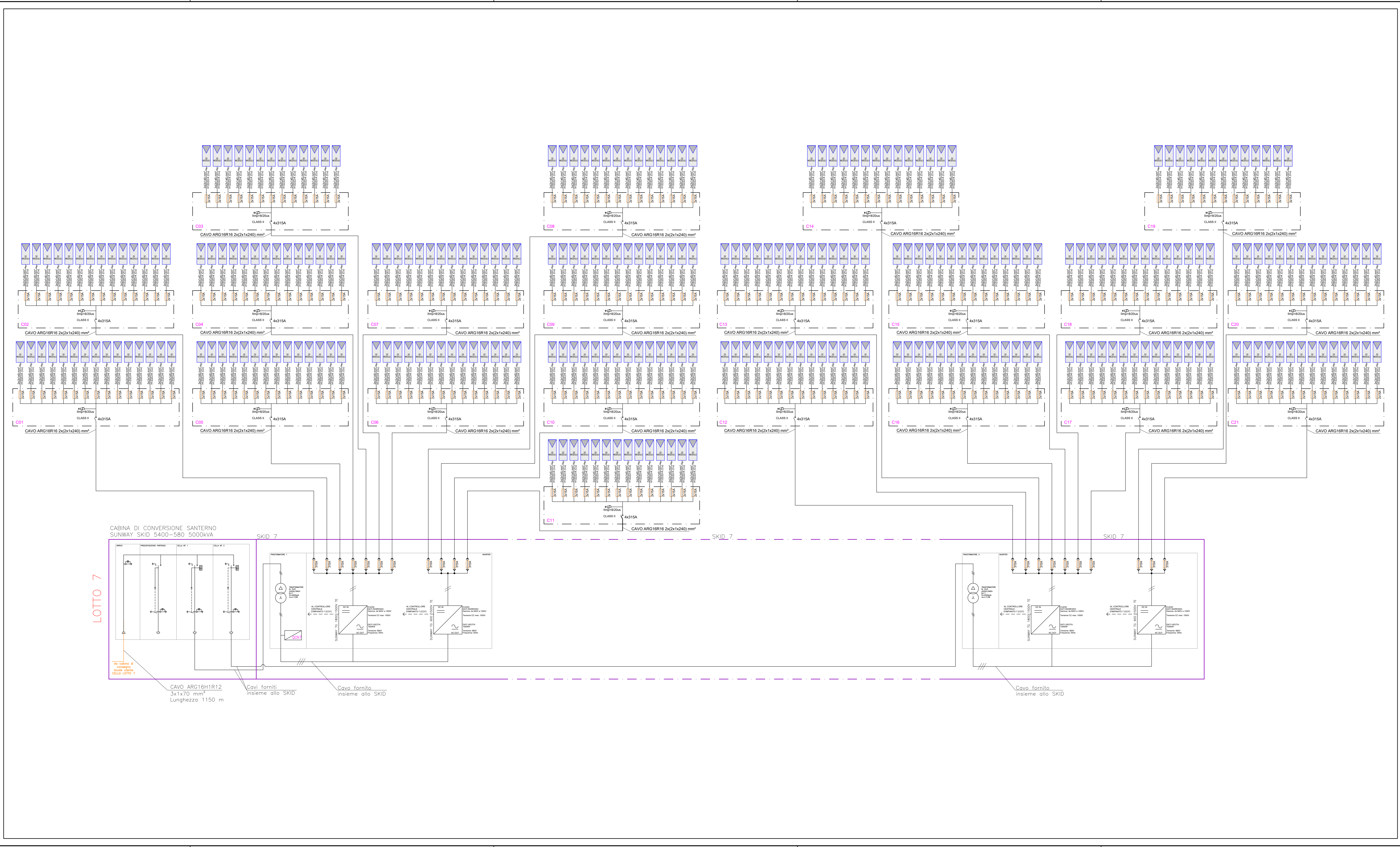

LEGENDA

- Fusibile cilindrico
- Scaricatore di sovratensione Classe II Vn 1500V
- Stringa di 32 Moduli
- Interruttore magnetotermico



PROGETTO DEFINITIVO
COMUNE DI TRECENTA (RO)
IMPIANTO AGRIFOTVOLTAICO CONNESSO ALLA RETE ELETTRICA PER VENDITA DI ENERGIA
SCHEMA A BLOCCHI LOTTO 7

TAVOLA: **F.F1.b3.4H** SCALA: - NOME FILE: **0707-A60-DEg-F.F1.b3.4_R00-03**

COMMITENTE: AIEM GREEN SRL Via C. A. d'Europa, 9/G 45100 Rovigo C.F.P.IVA 0187270299	PROPRIETARI: • Chinaglia Barbara C.F. CHNBBR71D41E522Z • Azienda Agricola Cona di Pietro Chinaglia P.IVA. 01129010292	PROGETTAZIONE: Via Daxila, 4 35028 Piove di Sacco (PD) P.IVA 0404849286 Tel. 0425/190052 email: info@progettando-srl.it Progettista: Dott. Ing. Danilo Turolla
---	--	---

Revisione	Data	Note	Redatto	Controllato	Approvato
00	MAGGIO 2023	Prima emissione	AR	FG	DT

TUTTI I DIRITTI SONO RISERVATI
 Questo documento è di proprietà di Progettando s.r.l. e sullo stesso si riserva ogni diritto. Pertanto questo documento non può essere copiato, riprodotto, comunicato o divulgato ad altri o usato in qualsiasi maniera, nemmeno per fini sperimentali, senza autorizzazione scritta di Progettando s.r.l. Su richiesta dovrà essere prontamente restituito a Progettando s.r.l.

LEGENDA

- Fusibile cilindrico
- Scaricatore di sovratensione Classe II Vn 1500V
- Stringa di 32 Moduli
- Interruttore magnetotermico

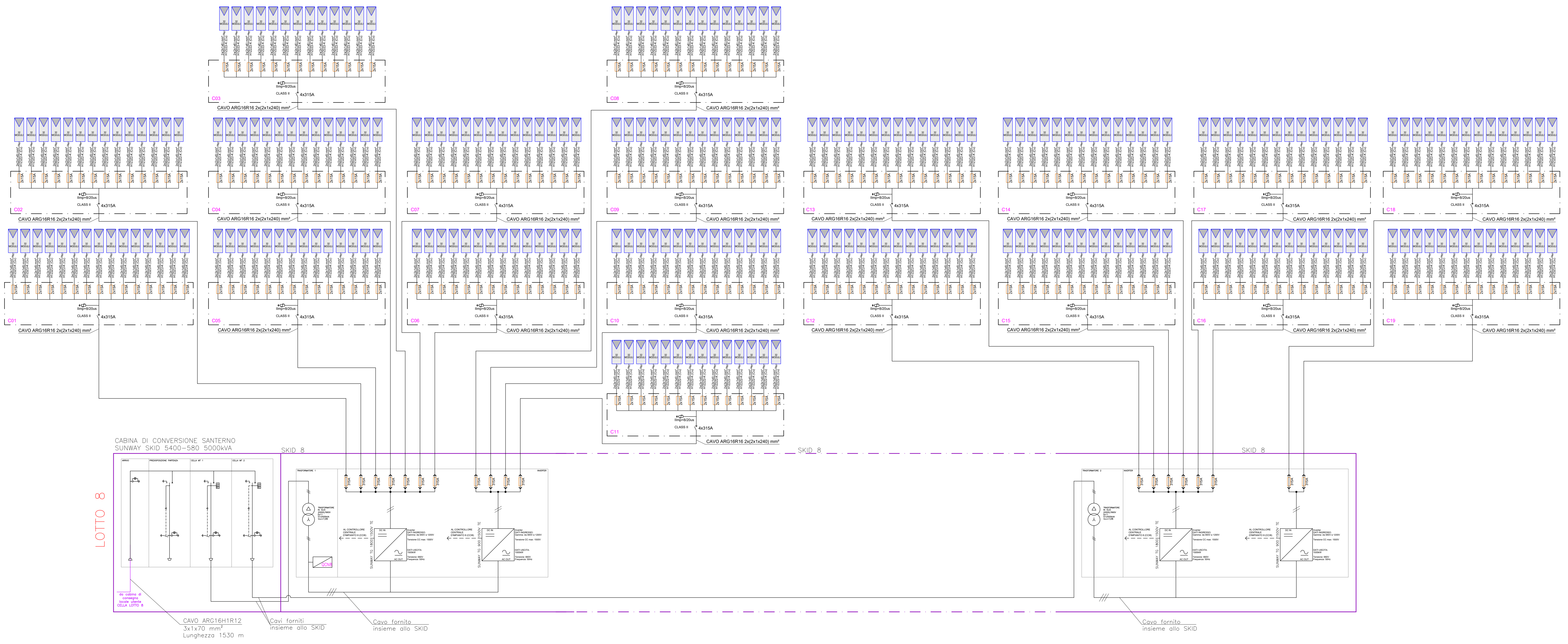

PROGETTO DEFINITIVO

COMUNE DI TRECENTA (RO)

IMPIANTO AGRIFOTVOLTAICO CONNESSO ALLA RETE ELETTRICA PER VENDITA DI ENERGIA

SCHEMA A BLOCCHI LOTTO 8

TAVOLA: **F.F1.b3.4I** SCALA: - NOME FILE: 0707-A60-DEg-F.F1.b3.4_R00-03

COMMITTENTE: AIEM GREEN SRL
Via C. A. d'Europa, 9/G
45100 Rovigo
C.F.P.IVA 0187270299

PROPRIETARI: Chinaglia Barbara
C.F. CHNBR71D41E522Z

PROGETTAZIONE:
Via Daxila, 4
35028 Piove di Sacco (PD)
P.IVA 0404849286
Tel. 0425/190052
email: info@progettando-srl.it
Progettista: Dott. Ing. Danilo Turolla

Revisione	Data	Note	Redatto	Controllato	Approvato
00	MAGGIO 2023	Prima emissione	AR	FG	DT

TUTTI I DIRITTI SONO RISERVATI
Questo documento è di proprietà di Progettando s.r.l. e sullo stesso si riserva ogni diritto. Pertanto questo documento non può essere copiato, riprodotto, comunicato o divulgato ad altri o usato in qualsiasi maniera, nemmeno per fini sperimentali, senza autorizzazione scritta di Progettando s.r.l. Su richiesta dovrà essere prontamente restituito a Progettando s.r.l.