

## PARTICOLARE POZZETTO CON VALVOLE DI SEZIONAMENTO

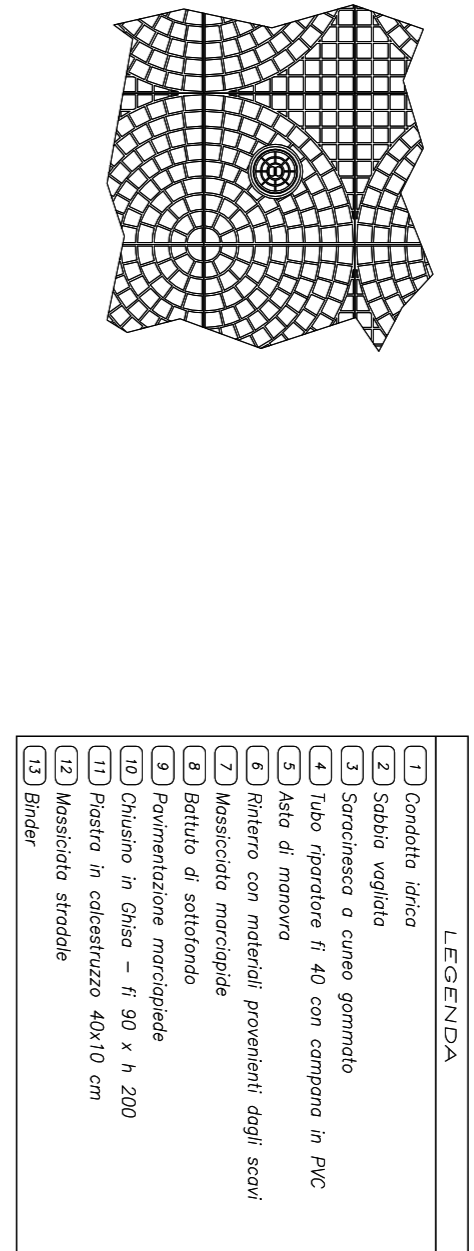
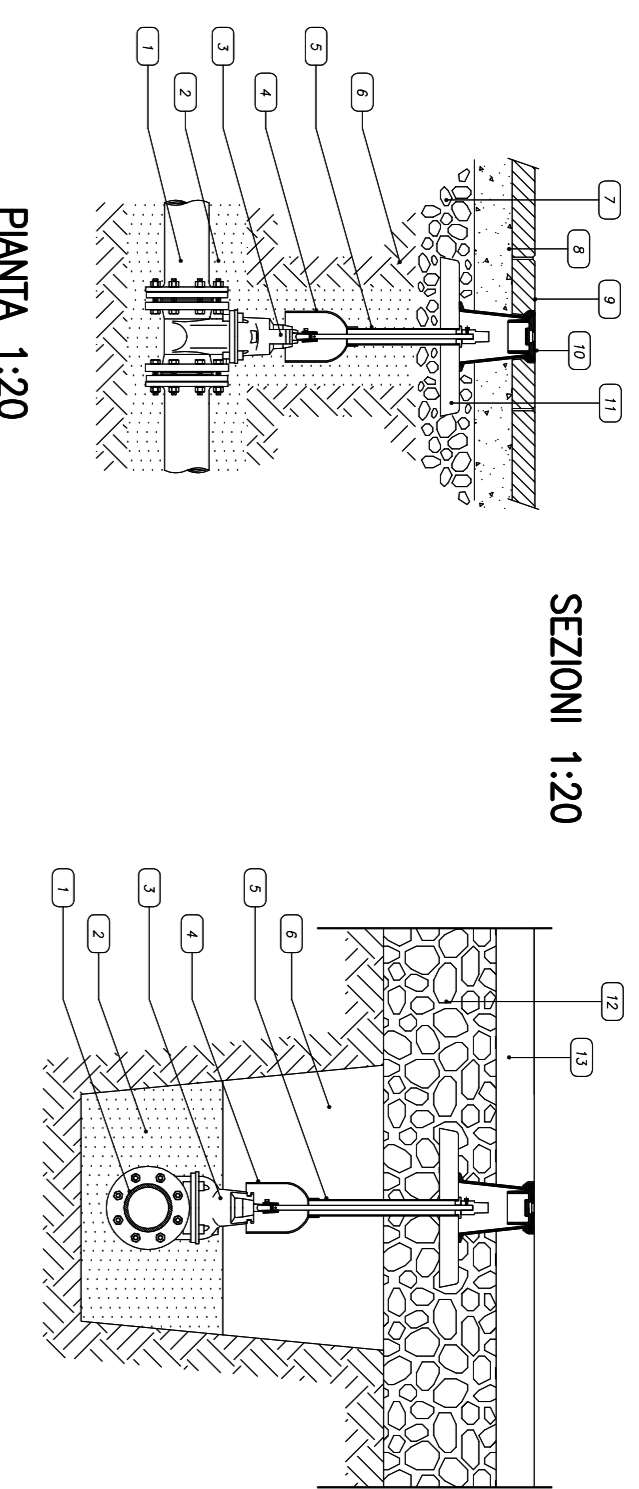

### LEGENDA

- RETE INDUSTRIALE PRINCIPALE FEDEO PRIO
- ALIMENTAZIONE DI UTILITÀ
- IMPIANTO E IMPIANTAZIONE DI PERIFERIA
- N.B. VERIFICARE GLI ALIQUOTI CON I COSTRUTTORI FORMINI DAL PREPARAZIONE

## CENTRALE DI ACCUMULO E RILANCIO RETE INDUSTRIALE

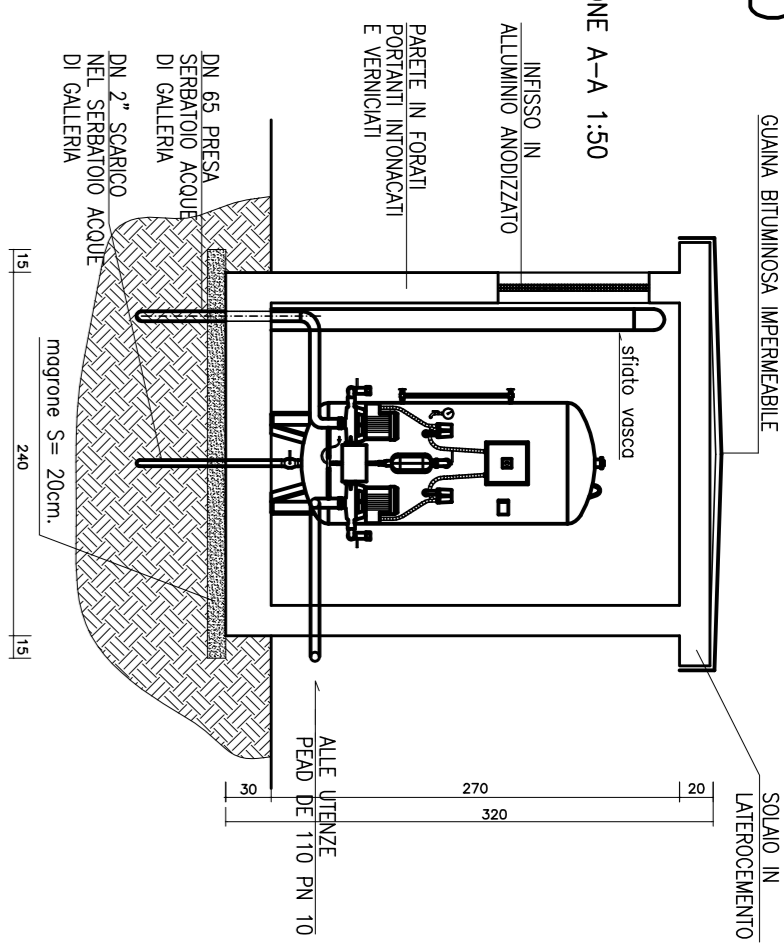
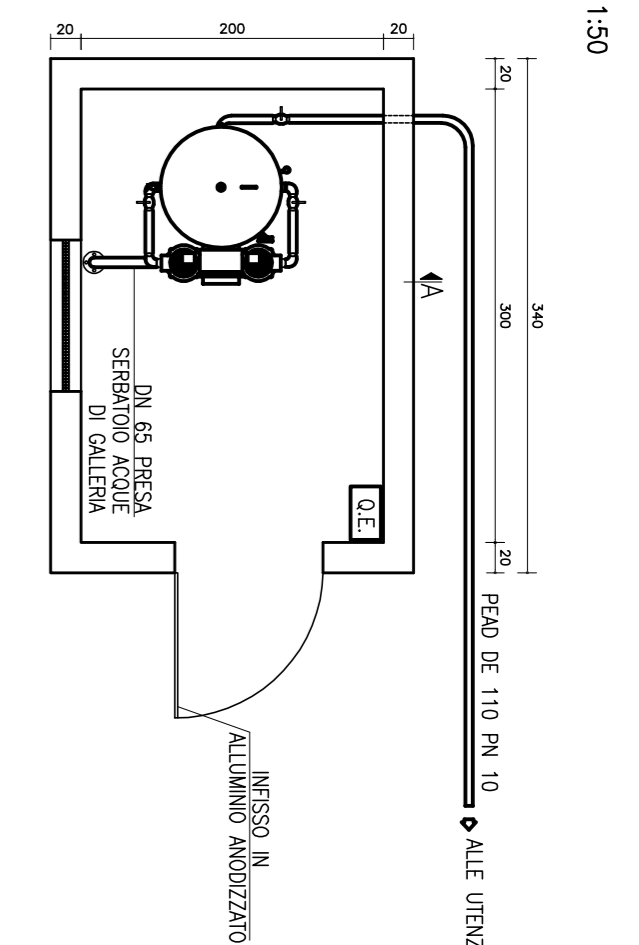

## IDRANTE TIPO SOTTOSUOLO

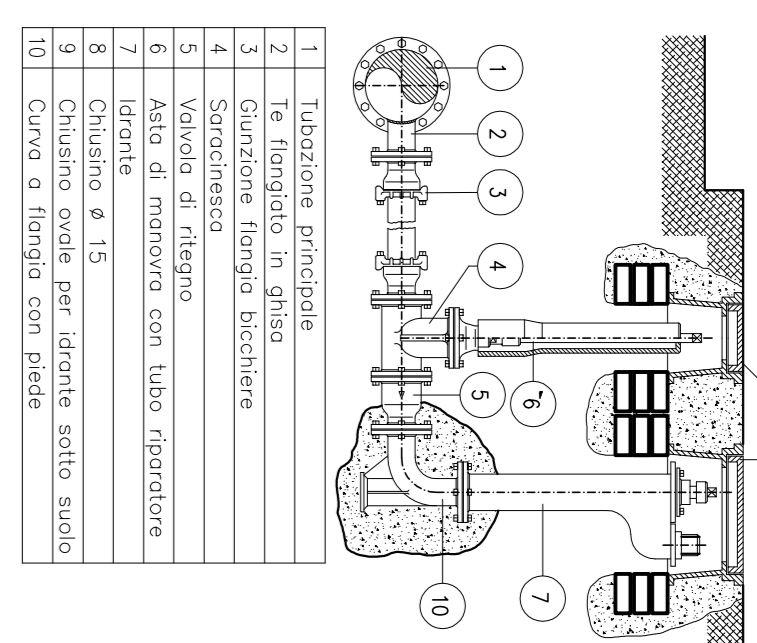

## IDRANTE A COLONNA SOPRASUOLO

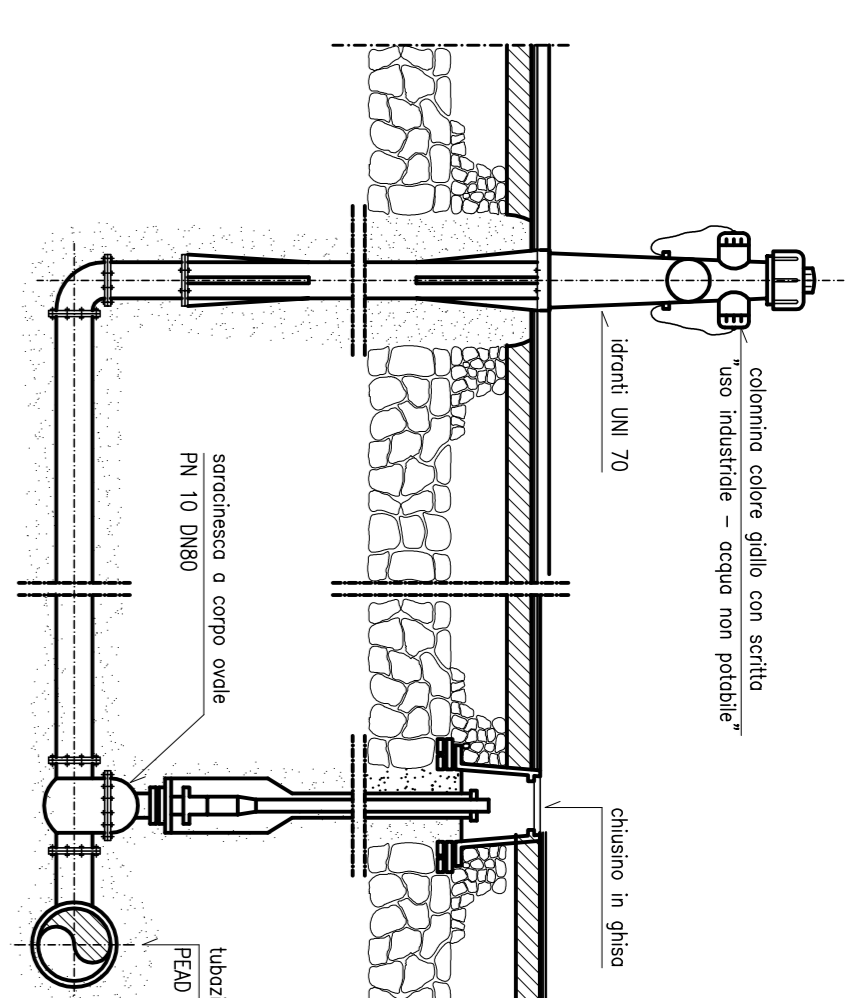

## SEZIONE TIPO SU STRADA BITUMATA 1:10

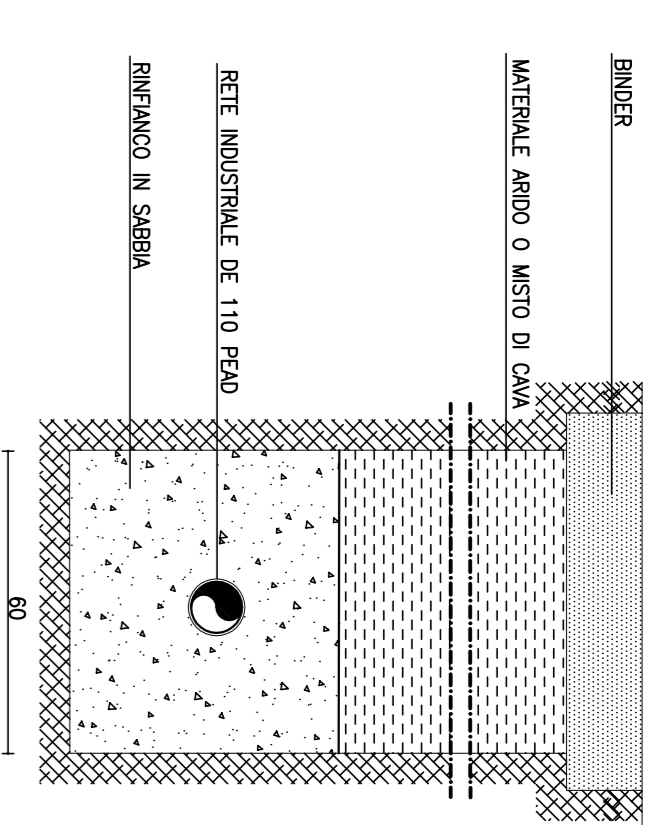

## SEZIONE TIPO SU STRADA CEMENTATA 1:10

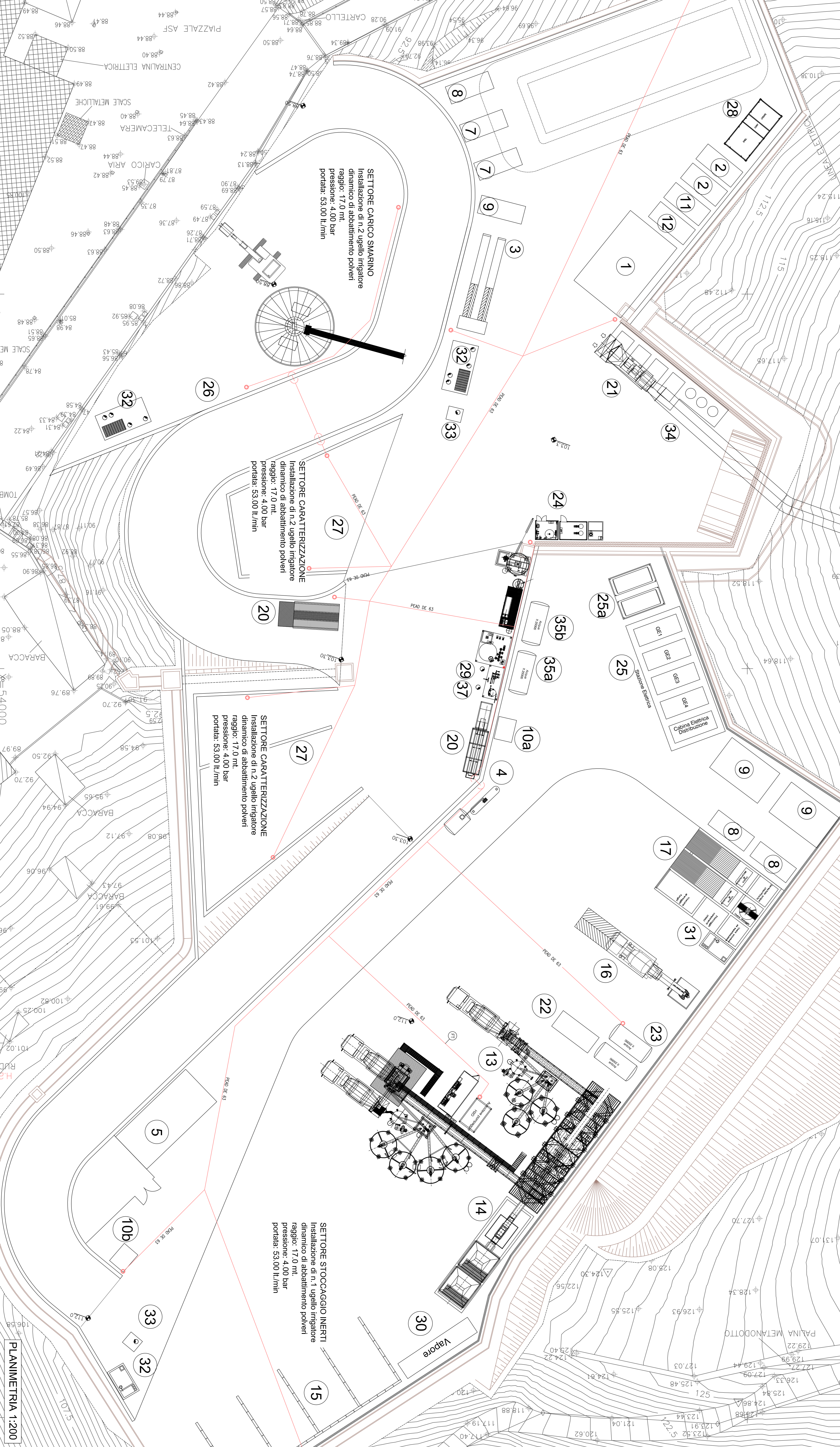
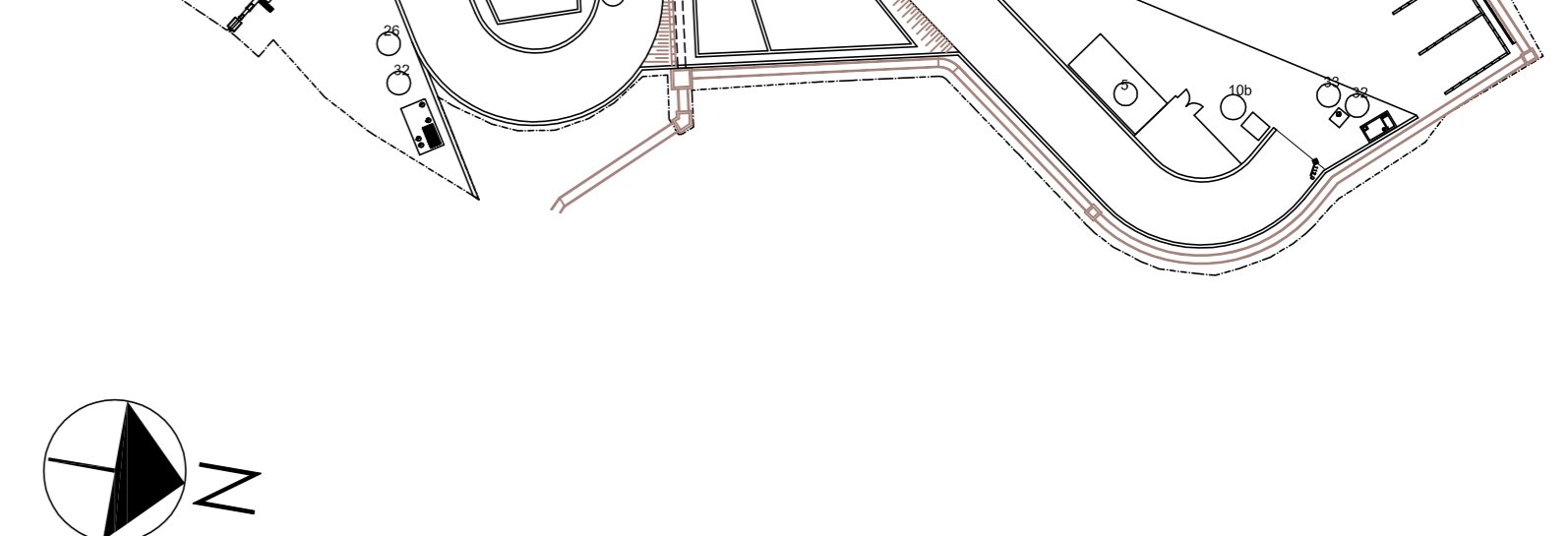
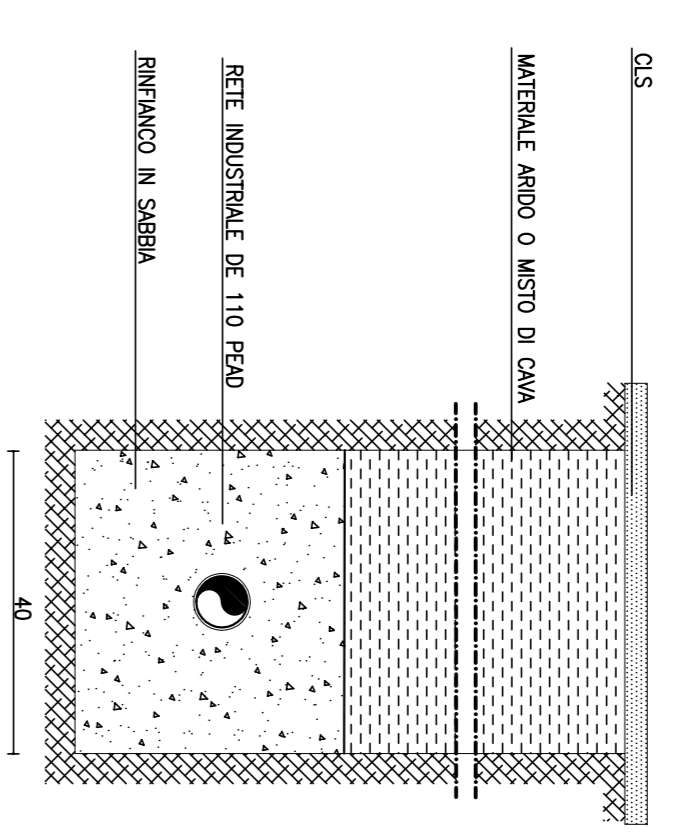

PLANIMETRIA 1:200

GENERAL CONTRACTOR		DIRETTIVE LAVORI		SCALA	
Coopv		1:500			
<p><b>COMITENTE</b></p> <p>ALTA SORVEGLIANZA</p> <p>INFRASTRUTTURE FERROVIARIE STRATEGICHE DEFINITE DALLA LEGGE OBBIETTIVO N.443/01</p> <p>TRATTATA A.V.A.C. TERZO VALICO DEI GIOVI</p> <p>PROGETTO ESEQUITIVO</p> <p>CA15 - POLCEVERA</p> <p>PLANIMETRIA ACQUE INDUSTRIALI</p>					
<p><b>GENERAL CONTRACTOR:</b></p> <p>Coopv</p>					
<p><b>COMITENTE:</b></p> <p>ALTA SORVEGLIANZA</p> <p>INFRASTRUTTURE FERROVIARIE STRATEGICHE DEFINITE DALLA LEGGE OBBIETTIVO N.443/01</p> <p>TRATTATA A.V.A.C. TERZO VALICO DEI GIOVI</p> <p>PROGETTO ESEQUITIVO</p> <p>CA15 - POLCEVERA</p> <p>PLANIMETRIA ACQUE INDUSTRIALI</p>					

LEGENDA	
1 Officina	20 Impianto sbrinatorio
2 Botte ammassamento	21 Impianto sbrinatorio
3 Rete di distribuzione	22 Serbatoio di riserva
4 Distribuzione sbrinatoria	23 Serbatoio di riserva
5 Magazzino	24 Impianto di trattamento acque di galleggianti
6 Guardiola	25 Serbatoio di riserva
7 Umiti	26 Impianto di trattamento acque di galleggianti
8 Serbatoi galleggianti	27 Impianto di trattamento acque di galleggianti
9 Serbatoio di riserva	28 Impianto di trattamento acque di galleggianti
10 Serbatoio di riserva	29 Impianto di trattamento acque di galleggianti
11 Serbatoio di riserva	30 Impianto di trattamento acque di galleggianti
12 Serbatoio di riserva	31 Impianto di trattamento acque di galleggianti
13 Serbatoio di riserva	32 Impianto di trattamento acque di galleggianti
14 Serbatoio di riserva	33 Impianto di trattamento acque di galleggianti
15 Serbatoio di riserva	34 Impianto di trattamento acque di galleggianti
16 Serbatoio di riserva	35 Impianto di trattamento acque di galleggianti
17 Serbatoio di riserva	36 Impianto di trattamento acque di galleggianti
18 Serbatoio di riserva	37 Impianto di trattamento acque di galleggianti
19 Serbatoio di riserva	38 Impianto di trattamento acque di galleggianti