

REGIONE PUGLIA



PROVINCIA DI FOGGIA



**COMUNE DI
SERRACAPRIOLA E
TORREMAGGIORE**



Denominazione Impianto:

SERRACAPRIOLA - TORREMAGGIORE

Ubicazione:

**Comune di Serracapriola-Torremaggiore (FG)
Località "Selva"**

Fogli Serracapriola: 53/56/58/59/62/65

Fogli Torremaggiore: 2/3/4/5

Particelle: varie

PROGETTO DEFINITIVO

di un Parco Eolico composto da n. 12 aerogeneratori di potenza nominale pari a 6,0 MW,
da ubicarsi in agro dei comuni di Serracapriola-Torremaggiore (FG) - località "Selva"
e delle opere connesse e delle infrastrutture indispensabili da ubicarsi in agro del comune di Torremaggiore (FG)

PROPONENTE



RAVANO WIND

VIA XII OTTOBRE, 2/91

GENOVA (GE) - 16121

P.IVA 02815210998

ravanowind@pec.it

ELABORATO

CALCOLO PRELIMINARE STRUTTURE CABINA DI RACCOLTA

Tav n°

3CP-S

Scala

.....

Aggiornamenti	Numero	Data	Motivo	Eseguito	Verificato	Approvato
	Rev 0	Luglio 2023	Istanza VIA art. 23 D.Lgs 152/06 - Istanza Autorizzazione Unica art.12 D.Lgs 387/03			

PROGETTAZIONE GENERALE

STUDIO DI INGEGNERIA Ing. Michele R.G. CURTOTTI

Viale Il Giugno n. 385

71016 San Severo (FG)

Ordine degli Ingegneri di Foggia n. 1704

mail: ing.curtotti@alice.it

pec: ing.curtotti@pec.it

Cell:339/8220246

Spazio Riservato agli Enti



Comuni di Serracapiola e Torremaggiore
Provincia di Foggia

RELAZIONE TECNICA GENERALE
RELAZIONE DI CALCOLO

OGGETTO: Progetto per la Realizzazione di una centrale per la produzione di energia elettrica da fonte eolica, costituita da 12 aerogeneratori ad asse orizzontale di grande taglia, per una potenza complessiva installata di circa 72,0 MW, da erigersi in Serracapiola e Torremaggiore alla Località "Selva"
Cabina di raccolta

COMMITTENTE: Ravano Wind

Il Progettista

(ing. Michele R.G. Curtotti)

Il Direttore dei Lavori



(ing. Michele R.G. Curtotti)

Studio Tecnico ing. Michele R.G. Curtotti
viale II Giugno, 385 - 71016 San Severo (FG)
studiocurtotti@gmail.com

1 - DESCRIZIONE GENERALE DELL'OPERA

La struttura per la realizzazione della cabina di trasformazione si compone di una edificazione con setti portanti e travi. la fondazione è definita da una platea fondale, il cui estradosso è sottoposto, rispetto al piano di calpestio, di 0.50 m, mentre poggia su uno strato di livellamento ed omogeneizzazione di 15 cm. Le pareti di chiusura sono compattanti, costituite da un solo mattone semipieno forato, con entrambe le facce intonacate.

Vengono riportate di seguito due viste assonometriche contrapposte, allo scopo di consentire una migliore comprensione della struttura oggetto della presente relazione:

Vista Anteriore

La direzione di visualizzazione (bisettrice del cono ottico), relativamente al sistema di riferimento globale 0,X,Y, Z, ha versore (1;1;-1)

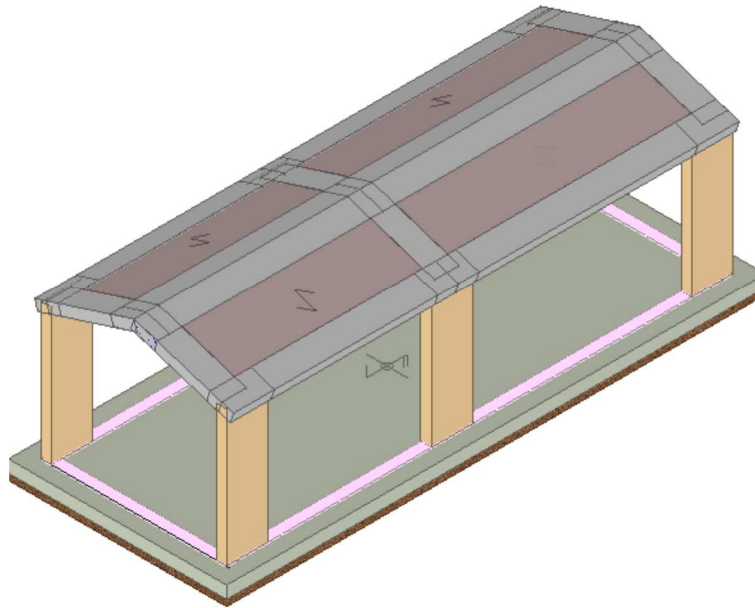

Vista Posteriore

La direzione di visualizzazione (bisettrice del cono ottico), relativamente al sistema di riferimento globale 0,X,Y, Z, ha versore (-1;-1;-1)

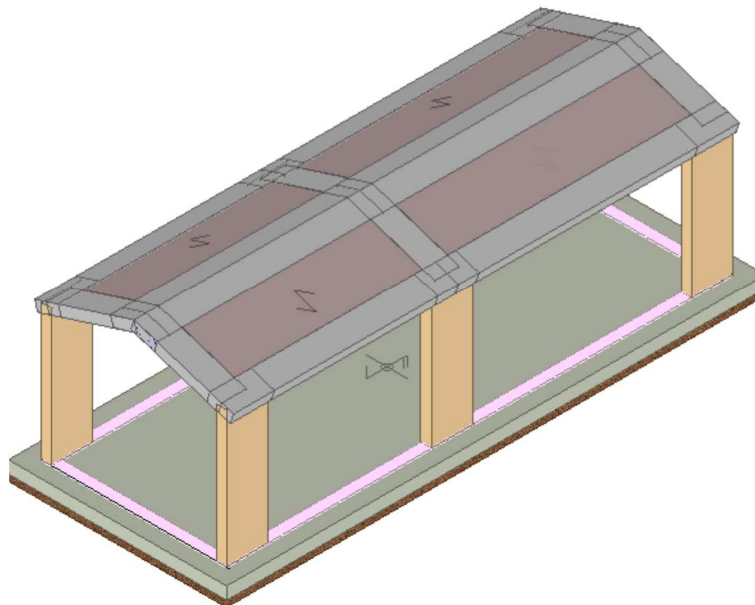

2 - NORMATIVA DI RIFERIMENTO

Le fasi di analisi e verifica della struttura sono state condotte in accordo alle seguenti disposizioni normative, per quanto applicabili in relazione al criterio di calcolo adottato dal progettista, evidenziato nel prosieguo della presente relazione:

Legge 5 novembre 1971 n. 1086 (G.U. 21 dicembre 1971 n. 321)

"Norme per la disciplina delle opere di conglomerato cementizio armato, normale e precompresso ed a struttura metallica".

Legge 2 febbraio 1974 n. 64 (G.U. 21 marzo 1974 n. 76)

"Provvedimenti per le costruzioni con particolari prescrizioni per le zone sismiche".

Indicazioni progettive per le nuove costruzioni in zone sismiche a cura del Ministero per la Ricerca scientifica - Roma 1981.

D. M. Infrastrutture Trasporti 17/01/2018 (G.U. 20/02/2018 n. 42 - Suppl. Ord. n. 8)

"Aggiornamento delle Norme tecniche per le Costruzioni".

Inoltre, in mancanza di specifiche indicazioni, ad integrazione della norma precedente e per quanto con esse non in contrasto, sono state utilizzate le indicazioni contenute nelle seguenti norme:

Circolare 21 gennaio 2019, n. 7 C.S.LL.PP. (G.U. Serie Generale n. 35 del 11/02/2019 - Suppl. Ord. n. 5)

Istruzioni per l'applicazione dell'«Aggiornamento delle "Norme tecniche per le costruzioni"» di cui al decreto ministeriale 17 gennaio 2018.

3 - MATERIALI IMPIEGATI E RESISTENZE DI CALCOLO

Tutti i materiali strutturali impiegati devono essere muniti di marcatura "CE", ed essere conformi alle prescrizioni del "REGOLAMENTO (UE) N. 305/2011 DEL PARLAMENTO EUROPEO E DEL CONSIGLIO del 9 marzo 2011", in merito ai prodotti da costruzione.

Per la realizzazione dell'opera in oggetto saranno impiegati i seguenti materiali:

MATERIALI CALCESTRUZZO ARMATO

Caratteristiche calcestruzzo armato															
N _{id}	γ _k	α _{T,i}	E	G	C _{Erid}	Stz	R _{ck}	R _{cm}	%R _{ck}	γ _c	f _{cd}	f _{ctd}	f _{ctm}	N	n Ac
	[N/m ³]	[1/°C]	[N/mm ²]	[N/mm ²]	[%]		[N/mm ²]	[N/mm ²]			[N/mm ²]	[N/mm ²]	[N/mm ²]		
Cls C25/30_B450C - (C25/30)															
001	25.000	0,000010	31.447	13.103	60	P	30,00	-	0,85	1,50	14,11	1,19	3,07	15	002

LEGENDA:

- N_{id}** Numero identificativo del materiale, nella relativa tabella dei materiali.
- γ_k** Peso specifico.
- α_{T,i}** Coefficiente di dilatazione termica.
- E** Modulo elastico normale.
- G** Modulo elastico tangenziale.
- C_{Erid}** Coefficiente di riduzione del Modulo elastico normale per Analisi Sismica [E_{Sisma} = E·C_{Erid}].
- Stz** Tipo di situazione: [F] = di Fatto (Esistente); [P] = di Progetto (Nuovo).
- R_{ck}** Resistenza caratteristica cubica.
- R_{cm}** Resistenza media cubica.
- %R_{ck}** Percentuale di riduzione della R_{ck}
- γ_c** Coefficiente parziale di sicurezza del materiale.
- f_{cd}** Resistenza di calcolo a compressione.
- f_{ctd}** Resistenza di calcolo a trazione.
- f_{ctm}** Resistenza media a trazione per flessione.
- n Ac** Identificativo, nella relativa tabella materiali, dell'acciaio utilizzato: [-] = parametro NON significativo per il materiale.

MATERIALI ACCIAIO

Caratteristiche acciaio																	
N _{id}	γ _k	α _{T,i}	E	G	Stz	f _{yk,1} / f _{yk,2}	f _{tk,1} / f _{tk,2}	f _{yd,1} / f _{yd,2}	f _{td}	γ _s	γ _{M1}	γ _{M2}	γ _{M3,SLV}	γ _{M3,SLE}	γ _{M7}	NCnt	Cnt
	[N/m ³]	[1/°C]	[N/mm ²]	[N/mm ²]		[N/mm ²]	[N/mm ²]	[N/mm ²]	[N/mm ²]								
Acciaio B450C - (B450C)																	
002	78.500	0,000010	210.000	80.769	P	450,00	-	391,30	-	1,15	-	-	-	-	-	-	-

LEGENDA:

- N_{id}** Numero identificativo del materiale, nella relativa tabella dei materiali.
- γ_k** Peso specifico.
- α_{T,i}** Coefficiente di dilatazione termica.
- E** Modulo elastico normale.
- G** Modulo elastico tangenziale.
- Stz** Tipo di situazione: [F] = di Fatto (Esistente); [P] = di Progetto (Nuovo).
- f_{tk,1}** Resistenza caratteristica a Rottura (per profili con t ≤ 40 mm).

Caratteristiche acciaio

Nid	γ_k	$\alpha_{T,i}$	E	G	Stz	$f_{yk,1}/$	$f_{tk,1}/$	$f_{yd,1}/$	f_{td}	γ_s	γ_{M1}	γ_{M2}	$\gamma_{M3,SLV}$	$\gamma_{M3,SLE}$	γ_{M7}	
						$f_{yk,2}$	$f_{tk,2}$	$f_{yd,2}$							NCnt	Cnt
	[N/m ²]	[1/°C]	[N/mm ²]	[N/mm ²]		[N/mm ²]	[N/mm ²]	[N/mm ²]	[N/mm ²]							
$f_{tk,2}$	Resistenza caratteristica a Rottura (per profili con 40 mm < t ≤ 80 mm).															
f_{td}	Resistenza di calcolo a Rottura (Bulloni).															
γ_s	Coefficiente parziale di sicurezza allo SLV del materiale.															
γ_{M1}	Coefficiente parziale di sicurezza per instabilità.															
γ_{M2}	Coefficiente parziale di sicurezza per sezioni tese indebolite.															
$\gamma_{M3,SLV}$	Coefficiente parziale di sicurezza per scorrimento allo SLV (Bulloni).															
$\gamma_{M3,SLE}$	Coefficiente parziale di sicurezza per scorrimento allo SLE (Bulloni).															
γ_{M7}	Coefficiente parziale di sicurezza precarico di bulloni ad alta resistenza (Bulloni - NCnt = con serraggio NON controllato; Cnt = con serraggio controllato). [-] = parametro NON significativo per il materiale.															
$f_{yk,1}$	Resistenza caratteristica allo snervamento (per profili con t ≤ 40 mm).															
$f_{yk,2}$	Resistenza caratteristica allo snervamento (per profili con 40 mm < t ≤ 80 mm).															
$f_{yd,1}$	Resistenza di calcolo (per profili con t ≤ 40 mm).															
$f_{yd,2}$	Resistenza di calcolo (per profili con 40 mm < t ≤ 80 mm).															
NOTE	[-] = Parametro non significativo per il materiale.															

TENSIONI AMMISSIBILI ALLO SLE DEI VARI MATERIALI

Materiale	SL	Tensioni ammissibili allo SLE dei vari materiali	
		Tensione di verifica	$\sigma_{d,amm}$ [N/mm ²]
Cls C25/30_B450C	Caratteristica(RARA)	Compressione Calcestruzzo	14,94
	Quasi permanente	Compressione Calcestruzzo	11,21
Acciaio B450C	Caratteristica(RARA)	Trazione Acciaio	360,00

LEGENDA:

- SL** Stato limite di esercizio per cui si esegue la verifica.
- $\sigma_{d,amm}$** Tensione ammissibile per la verifica.

I valori dei parametri caratteristici dei suddetti materiali sono riportati anche nei "*Tabulati di calcolo*", nella relativa sezione.

Tutti i materiali impiegati dovranno essere comunque verificati con opportune prove di laboratorio secondo le prescrizioni della vigente Normativa.

I diagrammi costitutivi degli elementi in calcestruzzo sono stati adottati in conformità alle indicazioni riportate al §4.1.2.1.2.1 del D.M. 2018; in particolare per le verifiche effettuate a pressoflessione retta e pressoflessione deviata è adottato il modello (a) riportato nella seguente figura.

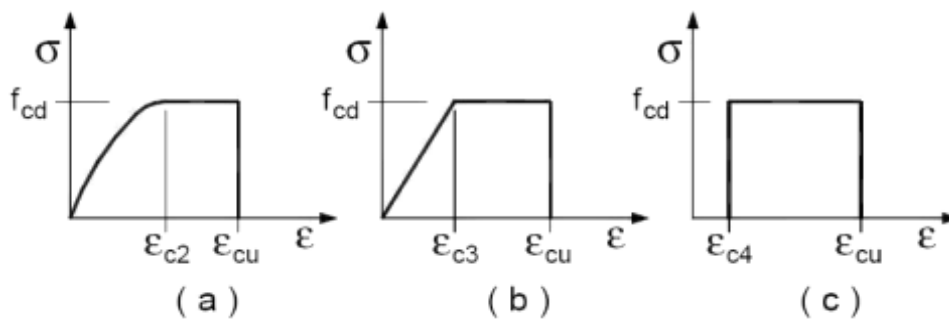

Diagrammi di calcolo tensione/deformazione del calcestruzzo.

I valori di deformazione assunti sono:

$\epsilon_{c2} = 0,0020;$

$\epsilon_{cu} = 0,0035.$

I diagrammi costitutivi dell'acciaio sono stati adottati in conformità alle indicazioni riportate al §4.1.2.1.2.2 del D.M. 2018; in particolare è adottato il modello elasticamente plastico tipo (b) rappresentato nella figura sulla destra. La resistenza di calcolo è data da f_{yk}/γ_s . Il coefficiente di sicurezza γ_s si assume pari a 1,15.

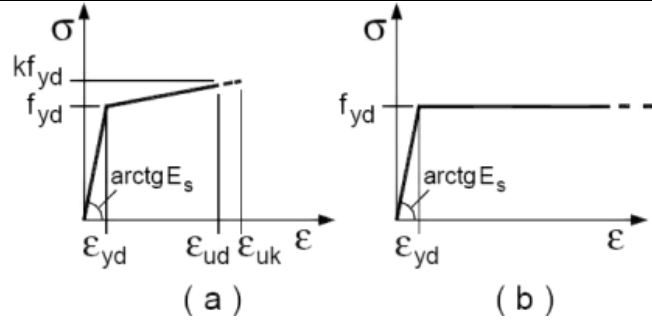

4 - TERRENO DI FONDAZIONE

Le proprietà meccaniche dei terreni sono state investigate mediante specifiche prove mirate alla misurazione della velocità delle onde di taglio negli strati del sottosuolo. In particolare, è stata calcolata una velocità di propagazione equivalente delle onde di taglio con la seguente relazione (eq. [3.2.1] D.M. 2018):

$$V_{S,eq} = \frac{H}{\sum_{i=1}^N \frac{h_i}{V_{S,i}}}$$

dove:

- h_i è lo spessore dell' i -simo strato;
- $V_{S,i}$ è la velocità delle onde di taglio nell' i -simo strato;
- N è il numero totale di strati investigati;
- H è la profondità del substrato con $V_s \geq 800$ m/s.

Le proprietà dei terreni sono, quindi, state ricondotte a quelle individuate nella seguente tabella, ponendo $H = 30$ m nella relazione precedente ed ottenendo il parametro $V_{S,30}$.

Categorie di sottosuolo che permettono l'utilizzo dell'approccio semplificato (Tab. 3.2.II D.M. 2018)

Categoria	Caratteristiche della superficie topografica
A	<i>Ammassi rocciosi affioranti o terreni molto rigidi</i> caratterizzati da valori di velocità delle onde di taglio superiori a 800 m/s, eventualmente comprendenti in superficie terreni di caratteristiche meccaniche più scadenti con spessore massimo pari a 3 m.
B	<i>Rocce tenere e depositi di terreni a grana grossa molto addensati o terreni a grana fina molto consistenti</i> , caratterizzati da un miglioramento delle proprietà meccaniche con la profondità e da valori di velocità equivalente compresi tra 360 m/s e 800 m/s.
C	<i>Depositi di terreni a grana grossa mediamente addensati o terreni a grana fina mediamente consistenti</i> con profondità del substrato superiori a 30 m, caratterizzati da un miglioramento delle proprietà meccaniche con la profondità e da valori di velocità equivalente compresi tra 180 m/s e 360 m/s.
D	<i>Depositi di terreni a grana grossa scarsamente addensati o di terreni a grana fina scarsamente consistenti</i> , con profondità del substrato superiori a 30 m, caratterizzati da un miglioramento delle proprietà meccaniche con la profondità e da valori di velocità equivalente compresi tra 100 e 180 m/s.
E	<i>Terreni con caratteristiche e valori di velocità equivalente riconducibili a quelle definite per le categorie C o D</i> , con profondità del substrato non superiore a 30 m.

Le indagini effettuate, mirate alla valutazione della velocità delle onde di taglio ($V_{S,30}$), permettono di classificare il profilo stratigrafico, ai fini della determinazione dell'azione sismica, di categoria **C [C - Depositi di terreni a grana grossa mediamente addensati o terreni a grana fina mediamente consistenti]**.

Le costanti di sottofondo (alla Winkler) del terreno sono state corrette secondo la seguente espressione:

$$K = c \cdot K_1;$$

dove:

K_1 = costante di Winkler del terreno riferita alla piastra standard di lato $b = 30$ cm;

c = coefficiente di correzione, funzione del comportamento del terreno e della particolare geometria degli elementi di fondazione. Nel caso di "Riduzione Automatica" è dato dalle successive espressioni (Rif.

Evaluation of coefficients of subgrade reaction K. Terzaghi, 1955 p. 315):

$$c = \left[\frac{(B + b)}{2 \cdot B} \right]^2 \quad \text{per terreni incoerenti}$$

$$c = \left(\frac{L/B + 0,5}{1,5 \cdot L/B} \right) \cdot \frac{b}{B} \quad \text{per terreni coerenti}$$

Essendo:

b = 0,30 m, dimensione della piastra standard;
L = lato maggiore della fondazione;
B = lato minore della fondazione.

Nel caso di stratigrafia la costante di sottofondo utilizzata nel calcolo delle **sollecitazioni** è quella del terreno a contatto con la fondazione, mentre nel calcolo dei **cedimenti** la costante di sottofondo utilizzata è calcolata come media pesata delle costanti di sottofondo presenti nel volume significativo della fondazione.

Tutti i parametri che caratterizzano i terreni di fondazione sono riportati nei "Tabulati di calcolo", nella relativa sezione. Per ulteriori dettagli si rimanda alle relazioni geologica e geotecnica.

5 - ANALISI DEI CARICHI

Un'accurata valutazione dei carichi è un requisito imprescindibile di una corretta progettazione, in particolare per le costruzioni realizzate in zona sismica. Essa, infatti, è fondamentale ai fini della determinazione delle forze sismiche, in quanto incide sulla valutazione delle masse e dei periodi propri della struttura dai quali dipendono i valori delle accelerazioni (ordinate degli spettri di progetto).

La valutazione dei carichi e dei sovraccarichi è stata effettuata in accordo con le disposizioni del punto 3.1 del **D.M. 2018**. In particolare, è stato fatto utile riferimento alle Tabelle 3.1.I e 3.1.II del D.M. 2018, per i pesi propri dei materiali e per la quantificazione e classificazione dei sovraccarichi, rispettivamente.

La valutazione dei carichi permanenti è effettuata sulle dimensioni definitive.

Le analisi effettuate, corredate da dettagliate descrizioni, oltre che nei "Tabulati di calcolo" nella relativa sezione, sono di seguito riportate:

ANALISI CARICHI

N _{id}	T. C.	Descrizione del Carico	Tipologie di Carico	Analisi carichi						
				Peso Proprio		Permanente NON Strutturale		Sovraccarico Accidentale		Carico Neve
				Descrizione	PP	Descrizione	PNS	Descrizione	SA	
001	S	Tamponatura con foratone 25 cm	Carico Permanente	Peso parete in forato semipieno, compreso di incidenza della malta e degli architravi	3.750	Intonaco interno, intonaco esterno	600		0	0
002	S	Platea	Autorimessa <= 30kN	*vedi le relative tabelle dei carichi	-	Sottofondo e pavimento di tipo industriale in calcestruzzo	2.000	Rimesse, aree per traffico, parcheggio e sosta di veicoli leggeri (peso a pieno carico fino a 30 kN) (Cat. F – Tab. 3.1.II - DM 17.01.2018)	2.500	0
003	S	LatCem Cop. acc. H25	Coperture accessibili solo per manutenzione	Solaio di tipo tradizionale latero-cementizio di spessore 25 cm (20+5)	3.850	Manto di copertura, impermeabilizzazione e intonaco inferiore	1.360	Coperture accessibili per sola manutenzione (Cat. H – Tab. 3.1.II - DM 17.01.2018)	500	1.080

LEGENDA:

N_{id} Numero identificativo dell'analisi di carico.

T. C. Identificativo del tipo di carico: [S] = Superficiale - [L] = Lineare - [C] = Concentrato.

PP, PNS, SA Valori, rispettivamente, del Peso Proprio, del Sovraccarico Permanente NON strutturale, del Sovraccarico Accidentale. Secondo il tipo di carico indicato nella colonna "T.C." ("S" - "L" - "C"), i valori riportati nelle colonne "PP", "PNS" e "SA", sono espressi in [N/m²] per carichi Superficiali, [N/m] per carichi Lineari, [N] per carichi Concentrati.

6 - VALUTAZIONE DELL'AZIONE SISMICA

L'azione sismica è stata valutata in conformità alle indicazioni riportate al §3.2 del D.M. 2018. particolare il procedimento per la definizione degli spettri di progetto per i vari Stati Limite per cui sono state effettuate le verifiche è stato il seguente:

- definizione della Vita Nominale e della Classe d'Uso della struttura, il cui uso combinato ha portato alla definizione del Periodo di Riferimento dell'azione sismica;
- individuazione, tramite latitudine e longitudine, dei parametri sismici di base a_g , F_0 e T^*_c per tutti e quattro gli Stati Limite previsti (SLO, SLD, SLV e SLC); l'individuazione è stata effettuata interpolando tra i 4 punti più vicini al punto di riferimento dell'edificio;
- determinazione dei coefficienti di amplificazione stratigrafica e topografica;
- calcolo del periodo T_c corrispondente all'inizio del tratto a velocità costante dello Spettro.

I dati così calcolati sono stati utilizzati per determinare gli Spettri di Progetto nelle verifiche agli Stati Limite considerate.

Si riportano di seguito le coordinate geografiche del sito rispetto al Datum **ED50**:

Latitudine	Longitudine	Altitudine
[°]	[°]	[m]
41.738543	15.146715	136

6.1 Verifiche di regolarità

Sia per la scelta del metodo di calcolo, sia per la valutazione del fattore di comportamento adottato, deve essere effettuato il controllo della regolarità della struttura. tabella seguente riepiloga, per la struttura in esame, le condizioni di regolarità in pianta ed in altezza soddisfatte.

REGOLARITÀ DELLA STRUTTURA IN PIANTA	
La distribuzione di masse e rigidezze è approssimativamente simmetrica rispetto a due direzioni ortogonali e la forma in pianta è compatta, ossia il contorno di ogni orizzontamento è convesso; il requisito può ritenersi soddisfatto, anche in presenza di rientranze in pianta, quando esse non influenzano significativamente la rigidezza nel piano dell'orizzontamento e, per ogni rientranza, l'area compresa tra il perimetro dell'orizzontamento e la linea convessa circoscritta all'orizzontamento non supera il 5% dell'area dell'orizzontamento	NO
Il rapporto tra i lati di un rettangolo in cui la costruzione risulta inscritta è inferiore a 4	SI
Ciascun orizzontamento ha una rigidezza nel proprio piano tanto maggiore della corrispondente rigidezza degli elementi strutturali verticali da potersi assumere che la sua deformazione in pianta influenzi in modo trascurabile la distribuzione delle azioni sismiche tra questi ultimi e ha resistenza sufficiente a garantire l'efficacia di tale distribuzione	SI
REGOLARITÀ DELLA STRUTTURA IN ALTEZZA	
Tutti i sistemi resistenti alle azioni orizzontali si estendono per tutta l'altezza della costruzione o, se sono presenti parti aventi differenti altezze, fino alla sommità della rispettiva parte dell'edificio	SI
Massa e rigidezza rimangono costanti o variano gradualmente, senza bruschi cambiamenti, dalla base alla sommità della costruzione (le variazioni di massa da un orizzontamento all'altro non superano il 25 %, la rigidezza non si riduce da un orizzontamento a quello sovrastante più del 30% e non aumenta più del 10%); ai fini della rigidezza si possono considerare regolari in altezza strutture dotate di pareti o nuclei in c.a. o pareti e nuclei in muratura di sezione costante sull'altezza o di telai controventati in acciaio, ai quali sia affidato almeno il 50% dell'azione sismica alla base	SI
Il rapporto tra la capacità e la domanda allo SLV non è significativamente diverso, in termini di resistenza, per orizzontamenti successivi (tale rapporto, calcolato per un generico orizzontamento, non deve differire più del 30% dall'analogo rapporto calcolato per l'orizzontamento adiacente); può fare eccezione l'ultimo orizzontamento di strutture intelaiate di almeno tre orizzontamenti	NO
Eventuali restringimenti della sezione orizzontale della costruzione avvengano con continuità da un orizzontamento al successivo; oppure avvengano in modo che il rientro di un orizzontamento non superi il 10% della dimensione corrispondente all'orizzontamento immediatamente sottostante, né il 30% della dimensione corrispondente al primo orizzontamento. Fa eccezione l'ultimo orizzontamento di costruzioni di almeno quattro orizzontamenti, per il quale non sono previste limitazioni di restringimento	SI

La rigidezza è calcolata come rapporto fra il taglio complessivamente agente al piano e δ , spostamento relativo di piano (il taglio di piano è la sommatoria delle azioni orizzontali agenti al di sopra del piano considerato). I valori calcolati ed utilizzati per le verifiche sono riportati nei "*Tabulati di calcolo*" nella relativa sezione.

La struttura è pertanto:

in pianta	in altezza
NON REGOLARE	REGOLARE

6.2 Classe di duttilità

La classe di duttilità è rappresentativa della capacità dell'edificio di dissipare energia in campo anelastico per azioni cicliche ripetute. deformazioni anelastiche devono essere distribuite nel maggior numero di elementi duttili, in particolare le travi, salvaguardando in tal modo i pilastri e soprattutto i nodi travi pilastro che sono gli elementi più fragili. D.M. 2018 definisce due tipi di comportamento strutturale:

- comportamento strutturale non-dissipativo;
- comportamento strutturale dissipativo.

Per strutture con comportamento strutturale dissipativo si distinguono due livelli di Capacità Dissipativa o Classi di Duttilità (CD).

- CD "A" (Alta);
- CD "B" (Media).

La differenza tra le due classi risiede nell'entità delle plasticizzazioni cui ci si riconduce in fase di progettazione; per ambedue le classi, onde assicurare alla struttura un comportamento dissipativo e duttile evitando rotture fragili e la formazione di meccanismi instabili imprevisi, si fa ricorso ai procedimenti tipici della gerarchia delle resistenze.

La struttura in esame è stata progettata in classe di duttilità "**MEDIA**" (CD"**B**").

6.3 Spettri di Progetto per S.L.U. e S.L.D.

L'edificio è stato progettato per una **Vita Nominale** pari a **50** e per **Classe d'Uso** pari a **2**.

In base alle indagini geognostiche effettuate si è classificato il **suolo** di fondazione di **categoria C**, cui corrispondono i seguenti valori per i parametri necessari alla costruzione degli spettri di risposta orizzontale e verticale:

Stato Limite	a_g/g	F_0	T^*_c	C_c	T_B	Parametri di pericolosità sismica			
						T_c	T_D	S_s	
			[s]		[s]	[s]	[s]		
SLO	0.0574	2.472	0.280	1.60	0.149	0.447	1.830		1.50
SLD	0.0753	2.497	0.290	1.58	0.153	0.458	1.901		1.50
SLV	0.2054	2.460	0.336	1.51	0.168	0.505	2.422		1.40
SLC	0.2710	2.438	0.346	1.49	0.172	0.516	2.684		1.30

Per la definizione degli spettri di risposta, oltre all'accelerazione (a_g) al suolo (dipendente dalla classificazione sismica del Comune) occorre determinare il Fattore di Comportamento (q).

Il Fattore di comportamento q è un fattore riduttivo delle forze elastiche introdotto per tenere conto delle capacità dissipative della struttura che dipende dal sistema costruttivo adottato, dalla Classe di Duttilità e dalla regolarità in altezza.

Si è inoltre assunto il **Coefficiente di Amplificazione Topografica** (S_T) pari a **1.00**.

Tali succitate caratteristiche sono riportate negli allegati "*Tabulati di calcolo*" al punto "DATI GENERALI ANALISI SISMICA".

Per la struttura in esame sono stati utilizzati i seguenti valori:

Stato Limite di Danno

Fattore di Comportamento (q_x) per sisma orizzontale in direzione X: **1.00**;
 Fattore di Comportamento (q_y) per sisma orizzontale in direzione Y: **1.00**;
 Fattore di Comportamento (q_z) per sisma verticale: **1.00** (se richiesto).

Stato Limite di salvaguardia della Vita

Fattore di Comportamento (q_x) per sisma orizzontale in direzione X: **1.500** ;
 Fattore di Comportamento (q_y) per sisma orizzontale in direzione Y: **1.500** ;

Fattore di Comportamento (q_z) per sisma verticale:

1.50 (se richiesto).

Di seguito si esplicita il calcolo del fattore di comportamento per il sisma orizzontale:

Tipologia (§7.4.3.2 D.M. 2018)	Dir. X	Dir. Y
	A pareti, miste equivalenti a pareti	A pareti, miste equivalenti a pareti
Tipologia strutturale	con pareti non accoppiate	con pareti non accoppiate
α_u/α_1	1	1
k_w	0.50	0.50
q_0	1.500	1.500
k_R	1.00	

Il fattore di comportamento è calcolato secondo la relazione (7.3.1) del §7.3.1 del D.M. 2018:

$$q = q_0 \cdot k_R;$$

dove:

k_w è il coefficiente che riflette la modalità di collasso prevalente in sistemi strutturali con pareti.

q_0 è il valore massimo del fattore di comportamento che dipende dal livello di duttilità attesa, dalla tipologia strutturale e dal rapporto α_u/α_1 tra il valore dell'azione sismica per il quale si verifica la formazione di un numero di cerniere plastiche tali da rendere la struttura labile e quello per il quale il primo elemento strutturale raggiunge la plasticizzazione a flessione. **NOTA:** il valore proposto di q_0 è già ridotto dell'eventuale coefficiente k_w ;

k_R è un fattore riduttivo che dipende dalle caratteristiche di regolarità in altezza della costruzione, con valore pari ad 1 per costruzioni regolari in altezza e pari a 0,8 per costruzioni non regolari in altezza.

N.B.1: Per le costruzioni **regolari in pianta**, qualora non si proceda ad un'analisi non lineare finalizzata alla valutazione del rapporto α_u/α_1 , per esso possono essere adottati i valori indicati nel §7.4.3.2 del D.M. 2018 per le diverse tipologie costruttive. Per le costruzioni **non regolari in pianta**, si possono adottare valori di α_u/α_1 pari alla media tra 1,0 ed i valori di volta in volta forniti per le diverse tipologie costruttive.

Valori massimi del valore di base q_0 del fattore di comportamento allo SLV per costruzioni di calcestruzzo (§ 7.4.3.2 D.M. 2018)(cfr. Tabella 7.3.II D.M. 2018)

Tipologia strutturale	q_0	
	CD"A"	CD"B"
Strutture a telaio, a pareti accoppiate, miste (v. §7.4.3.1)	4,5 α_u/α_1	3,0 α_u/α_1
Strutture a pareti non accoppiate (v. §7.4.3.1)	4,0 α_u/α_1	3,0
Strutture deformabili torsionalmente (v. §7.4.3.1)	3,0	2,0
Strutture a pendolo inverso (v. §7.4.3.1)	2,0	1,5
Strutture a pendolo inverso intelaiate monopiano (v. §7.4.3.1)	3,5	2,5

Gli spettri utilizzati sono riportati nella successiva figura.

Grafico degli Spettri di Risposta

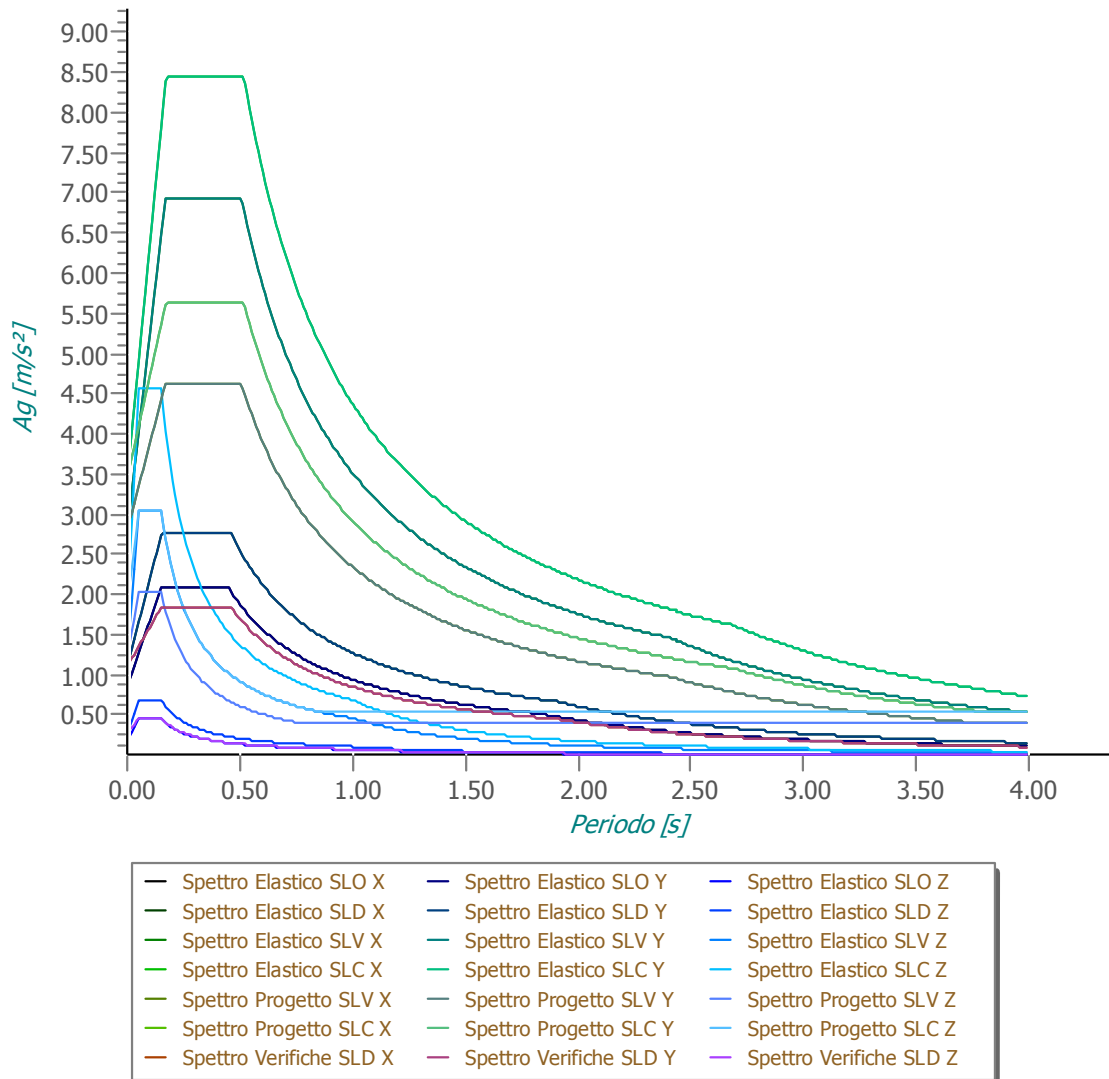

6.4 Metodo di Analisi

Il calcolo delle azioni sismiche è stato eseguito in analisi dinamica modale, considerando il comportamento della struttura in regime elastico lineare.

Il numero di **modi di vibrazione** considerato (**20**) ha consentito, nelle varie condizioni, di mobilitare le seguenti percentuali delle masse della struttura:

Stato Limite	Direzione Sisma	%
salvaguardia della vita	X	90.7
salvaguardia della vita	Y	96.2
salvaguardia della vita	Z	100.0
salvaguardia della vita	Torsionale	-

Per valutare la risposta massima complessiva di una generica caratteristica E, conseguente alla sovrapposizione dei modi, si è utilizzata una tecnica di combinazione probabilistica definita CQC (*Complete Quadratic Combination - Combinazione Quadratica Completa*):

$$E = \sqrt{\sum_{i,j=1,n} \rho_{ij} \cdot E_i \cdot E_j} \quad \rho_{ij} = \frac{8 \cdot \xi^2 \cdot (1 + \beta_{ij}) \cdot \beta_{ij}^{3/2}}{(1 - \beta_{ij}^2)^2 + 4 \cdot \xi^2 \cdot \beta_{ij} \cdot (1 + \beta_{ij})^2} \quad \beta_{ij} = \frac{T_j}{T_i}$$

dove:

- n è il numero di modi di vibrazione considerati;
- ξ è il coefficiente di smorzamento viscoso equivalente espresso in percentuale;
- β_{ij} è il rapporto tra le frequenze di ciascuna coppia i-j di modi di vibrazione.

Le sollecitazioni derivanti da tali azioni sono state composte poi con quelle derivanti da carichi verticali,

orizzontali non sismici secondo le varie combinazioni di carico probabilistiche. Il calcolo è stato effettuato mediante un programma agli elementi finiti le cui caratteristiche verranno descritte nel seguito.

Il calcolo degli effetti dell'azione sismica è stato eseguito con riferimento alla struttura spaziale, tenendo cioè conto degli elementi interagenti fra loro secondo l'effettiva realizzazione escludendo i tamponamenti. Non ci sono approssimazioni su tetti inclinati, piani sfalsati o scale, solette, pareti irrigidenti e nuclei.

Si è tenuto conto delle deformabilità taglianti e flessionali degli elementi monodimensionali; muri, pareti, setti, solette sono stati correttamente schematizzati tramite elementi finiti a tre/quattro nodi con comportamento a guscio (sia a piastra che a lastra).

Sono stati considerati sei gradi di libertà per nodo; in ogni nodo della struttura sono state applicate le forze sismiche derivanti dalle masse circostanti.

Le sollecitazioni derivanti da tali forze sono state poi combinate con quelle derivanti dagli altri carichi come prima specificato.

6.5 Valutazione degli spostamenti

Gli spostamenti d_E della struttura sotto l'azione sismica di progetto allo SLV sono stati ottenuti moltiplicando per il fattore μ_d i valori d_{Ee} ottenuti dall'analisi lineare, dinamica o statica, secondo l'espressione seguente:

$$d_E = \pm \mu_d \cdot d_{Ee}$$

dove

$$\begin{aligned} \mu_d &= q && \text{se } T_1 \geq T_C; \\ \mu_d &= 1 + (q-1) \cdot T_C / T_1 && \text{se } T_1 < T_C. \end{aligned}$$

In ogni caso $\mu_d \leq 5q - 4$.

6.6 Combinazione delle componenti dell'azione sismica

Le azioni orizzontali dovute al sisma sulla struttura vengono convenzionalmente determinate come agenti separatamente in due direzioni tra loro ortogonali prefissate. In generale, però, le componenti orizzontali del sisma devono essere considerate come agenti simultaneamente. A tale scopo, la combinazione delle componenti orizzontali dell'azione sismica è stata tenuta in conto come segue:

- gli effetti delle azioni dovuti alla combinazione delle componenti orizzontali dell'azione sismica sono stati valutati mediante le seguenti combinazioni:

$$E_{EdX} \pm 0,30E_{EdY}$$

$$E_{EdY} \pm 0,30E_{EdX}$$

dove:

E_{EdX} rappresenta gli effetti dell'azione dovuti all'applicazione dell'azione sismica lungo l'asse orizzontale X scelto della struttura;

E_{EdY} rappresenta gli effetti dell'azione dovuti all'applicazione dell'azione sismica lungo l'asse orizzontale Y scelto della struttura.

L'azione sismica verticale deve essere considerata in presenza di: elementi pressoché orizzontali con luce superiore a 20 m, elementi pressoché orizzontali precompressi, elementi a sbalzo pressoché orizzontali con luce maggiore di 5 m, travi che sostengono colonne, strutture isolate.

La combinazione della componente verticale del sisma, qualora portata in conto, con quelle orizzontali è stata tenuta in conto come segue:

- gli effetti delle azioni dovuti alla combinazione delle componenti orizzontali e verticali del sisma sono stati valutati mediante le seguenti combinazioni:

$$E_{EdX} \pm 0,30E_{EdY} \pm 0,30E_{EdZ}$$

$$E_{EdY} \pm 0,30E_{EdX} \pm 0,30E_{EdZ}$$

$$E_{EdZ} \pm 0,30E_{EdX} \pm 0,30E_{EdY}$$

dove:

E_{EdX} e E_{EdY} sono gli effetti dell'azione sismica nelle direzioni orizzontali prima definite;

E_{EdZ} rappresenta gli effetti dell'azione dovuti all'applicazione della componente verticale dell'azione sismica di progetto.

6.7 Eccentricità accidentali

Per valutare le eccentricità accidentali, previste in aggiunta all'eccentricità effettiva sono state considerate condizioni di carico aggiuntive ottenute applicando l'azione sismica nelle posizioni del centro di massa di ogni piano ottenute traslando gli stessi, in ogni direzione considerata, di una distanza pari a +/- 5% della dimensione massima del piano in direzione perpendicolare all'azione sismica. Si noti che la distanza precedente, nel caso di distribuzione degli elementi non strutturali fortemente irregolare in pianta, viene raddoppiata ai sensi del § 7.2.3 del D.M. 2018.

7 - AZIONI SULLA STRUTTURA

I calcoli e le verifiche sono condotti con il metodo semiprobabilistico degli stati limite secondo le indicazioni del D.M. 2018. I carichi agenti sui solai, derivanti dall'analisi dei carichi, vengono ripartiti dal programma di calcolo in modo automatico sulle membrature (travi, pilastri, pareti, solette, platee, ecc.).

I carichi dovuti ai tamponamenti, sia sulle travi di fondazione che su quelle di piano, sono schematizzati come carichi lineari agenti esclusivamente sulle aste.

Su tutti gli elementi strutturali è inoltre possibile applicare direttamente ulteriori azioni concentrate e/o distribuite (variabili con legge lineare ed agenti lungo tutta l'asta o su tratti limitati di essa).

Le azioni introdotte direttamente sono combinate con le altre (carichi permanenti, accidentali e sisma) mediante le combinazioni di carico di seguito descritte; da esse si ottengono i valori probabilistici da impiegare successivamente nelle verifiche.

7.1 Stato Limite di Salvaguardia della Vita

Le azioni sulla costruzione sono state cumulate in modo da determinare condizioni di carico tali da risultare più sfavorevoli ai fini delle singole verifiche, tenendo conto della probabilità ridotta di intervento simultaneo di tutte le azioni con i rispettivi valori più sfavorevoli, come consentito dalle norme vigenti.

Per gli stati limite ultimi sono state adottate le combinazioni del tipo:

$$\gamma_{G1} G_1 + \gamma_{G2} G_2 + \gamma_P P + \gamma_{Q1} Q_{K1} + \gamma_{Q2} \psi_{02} Q_{K2} + \gamma_{Q3} \psi_{03} Q_{K3} + \dots \quad (1)$$

dove:

- G₁ rappresenta il peso proprio di tutti gli elementi strutturali; peso proprio del terreno, quando pertinente; forze indotte dal terreno (esclusi gli effetti di carichi variabili applicati al terreno); forze risultanti dalla pressione dell'acqua (quando si configurino costanti nel tempo);
- G₂ rappresenta il peso proprio di tutti gli elementi non strutturali;
- P rappresenta l'azione di pretensione e/o precompressione;
- Q azioni sulla struttura o sull'elemento strutturale con valori istantanei che possono risultare sensibilmente diversi fra loro nel tempo:
 - di lunga durata: agiscono con un'intensità significativa, anche non continuativamente, per un tempo non trascurabile rispetto alla vita nominale della struttura;
 - di breve durata: azioni che agiscono per un periodo di tempo breve rispetto alla vita nominale della struttura;
- Q_{ki} rappresenta il valore caratteristico della i-esima azione variabile;
- γ_G, γ_Q, γ_P coefficienti parziali come definiti nella Tab. 2.6.I del D.M. 2018;
- ψ_{0i} sono i coefficienti di combinazione per tenere conto della ridotta probabilità di concomitanza delle azioni variabili con i rispettivi valori caratteristici.

Le **306 combinazioni** risultanti sono state costruite a partire dalle sollecitazioni caratteristiche calcolate per ogni condizione di carico elementare: ciascuna condizione di carico accidentale, a rotazione, è stata considerata sollecitazione di base (Q_{k1} nella formula precedente).

I coefficienti relativi a tali combinazioni di carico sono riportati negli allegati "*Tabulati di calcolo*".

In zona sismica, oltre alle sollecitazioni derivanti dalle generiche condizioni di carico statiche, devono essere considerate anche le sollecitazioni derivanti dal sisma. L'azione sismica è stata combinata con le altre azioni

secondo la seguente relazione:

$$G_1 + G_2 + P + E + \sum_i \psi_{2i} \cdot Q_{ki}$$

dove:

- E rappresenta l'azione sismica per lo stato limite in esame;
 G₁ rappresenta peso proprio di tutti gli elementi strutturali;
 G₂ rappresenta il peso proprio di tutti gli elementi non strutturali;
 P rappresenta l'azione di pretensione e/o precompressione;
 ψ_{2i} coefficiente di combinazione delle azioni variabili Q_i;
 Q_{ki} valore caratteristico dell'azione variabile Q_i.

Gli effetti dell'azione sismica sono valutati tenendo conto delle masse associate ai seguenti carichi gravitazionali:

$$G_K + \sum_i (\psi_{2i} \cdot Q_{ki}).$$

I valori dei coefficienti ψ_{2i} sono riportati nella seguente tabella:

Categoria/Azione	ψ _{2i}
Categoria A - Ambienti ad uso residenziale	0,3
Categoria B - Uffici	0,3
Categoria C - Ambienti suscettibili di affollamento	0,6
Categoria D - Ambienti ad uso commerciale	0,6
Categoria E - Biblioteche, archivi, magazzini e ambienti ad uso industriale	0,8
Categoria F - Rimesse e parcheggi (per autoveicoli di peso ≤ 30 kN)	0,6
Categoria G - Rimesse e parcheggi (per autoveicoli di peso > 30 kN)	0,3
Categoria H - Coperture	0,0
Categoria I - Coperture praticabili	*
Categoria K - Coperture per usi speciali (impianti, eliporti, ...)	*
Vento	0,0
Neve (a quota ≤ 1000 m s.l.m.)	0,0
Neve (a quota > 1000 m s.l.m.)	0,2
Variazioni termiche	0,0
* "Da valutarsi caso per caso"	

Le verifiche strutturali e geotecniche delle fondazioni, sono state effettuate con l'**Approccio 2** come definito al §2.6.1 del D.M. 2018, attraverso la combinazione **A1+M1+R3**. Le azioni sono state amplificate tramite i coefficienti della colonna A1 definiti nella Tab. 6.2.I del D.M. 2018.

I valori di resistenza del terreno sono stati ridotti tramite i coefficienti della colonna M1 definiti nella Tab. 6.2.II del D.M. 2018.

I valori calcolati delle resistenze totali dell'elemento strutturale sono stati divisi per i coefficienti R3 della Tab. 6.4.I del D.M. 2018 per le fondazioni superficiali.

Si è quindi provveduto a progettare le armature di ogni elemento strutturale per ciascuno dei valori ottenuti secondo le modalità precedentemente illustrate. Nella sezione relativa alle verifiche dei "*Tabulati di calcolo*" in allegato sono riportati, per brevità, i valori della sollecitazione relativi alla combinazione cui corrisponde il minimo valore del coefficiente di sicurezza.

7.2 Stato Limite di Danno

L'azione sismica, ottenuta dallo spettro di progetto per lo Stato Limite di Danno, è stata combinata con le altre azioni mediante una relazione del tutto analoga alla precedente:

$$G_1 + G_2 + P + E + \sum_i \psi_{2i} \cdot Q_{ki}$$

dove:

- E rappresenta l'azione sismica per lo stato limite in esame;
 G₁ rappresenta peso proprio di tutti gli elementi strutturali;
 G₂ rappresenta il peso proprio di tutti gli elementi non strutturali;
 P rappresenta l'azione di pretensione e/o precompressione;
 ψ_{2i} coefficiente di combinazione delle azioni variabili Q_i;
 Q_{ki} valore caratteristico dell'azione variabile Q_i.

Gli effetti dell'azione sismica sono valutati tenendo conto delle masse associate ai seguenti carichi gravitazionali:

$$G_k + \sum_i (\psi_{2i} \cdot Q_{ki})$$

I valori dei coefficienti ψ_{2i} sono riportati nella tabella di cui allo SLV.

7.3 Stati Limite di Esercizio

Allo Stato Limite di Esercizio le sollecitazioni con cui sono state semiprogettate le aste in c.a. sono state ricavate applicando le formule riportate nel D.M. 2018 al §2.5.3. Per le verifiche agli stati limite di esercizio, a seconda dei casi, si fa riferimento alle seguenti combinazioni di carico:

rara	frequente	quasi permanente
$\sum_{j \geq 1} G_{kj} + P + Q_{k1} + \sum_{i > 1} \psi_{0i} \cdot Q_{ki}$	$\sum_{j \geq 1} G_{kj} + P + \psi_{11} \cdot Q_{k1} + \sum_{i > 1} \psi_{2i} \cdot Q_{ki}$	$\sum_{j \geq 1} G_{kj} + P + \sum_{i > 1} \psi_{2i} \cdot Q_{ki}$

dove:

- G_{kj} : valore caratteristico della j-esima azione permanente;
- P_{kh} : valore caratteristico della h-esima deformazione impressa;
- Q_{k1} : valore caratteristico dell'azione variabile di base di ogni combinazione;
- Q_{ki} : valore caratteristico della i-esima azione variabile;
- ψ_{0i} : coefficiente atto a definire i valori delle azioni ammissibili di durata breve ma ancora significativi nei riguardi della possibile concomitanza con altre azioni variabili;
- ψ_{1i} : coefficiente atto a definire i valori delle azioni ammissibili ai frattili di ordine 0,95 delle distribuzioni dei valori istantanei;
- ψ_{2i} : coefficiente atto a definire i valori quasi permanenti delle azioni ammissibili ai valori medi delle distribuzioni dei valori istantanei.

Ai coefficienti ψ_{0i} , ψ_{1i} , ψ_{2i} sono attribuiti i seguenti valori:

Azione	ψ_{0i}	ψ_{1i}	ψ_{2i}
Categoria A – Ambienti ad uso residenziale	0,7	0,5	0,3
Categoria B – Uffici	0,7	0,5	0,3
Categoria C – Ambienti suscettibili di affollamento	0,7	0,7	0,6
Categoria D – Ambienti ad uso commerciale	0,7	0,7	0,6
Categoria E – Biblioteche, archivi, magazzini e ambienti ad uso industriale	1,0	0,9	0,8
Categoria F – Rimesse e parcheggi (per autoveicoli di peso ≤ 30 kN)	0,7	0,7	0,6
Categoria G – Rimesse e parcheggi (per autoveicoli di peso > 30 kN)	0,7	0,5	0,3
Categoria H – Coperture	0,0	0,0	0,0
Vento	0,6	0,2	0,0
Neve (a quota ≤ 1000 m s.l.m.)	0,5	0,2	0,0
Neve (a quota > 1000 m s.l.m.)	0,7	0,5	0,2
Variazioni termiche	0,6	0,5	0,0

In maniera analoga a quanto illustrato nel caso dello SLU le combinazioni risultanti sono state costruite a partire dalle sollecitazioni caratteristiche calcolate per ogni condizione di carico; a turno ogni condizione di carico accidentale è stata considerata sollecitazione di base [Q_{k1} nella formula (1)], con ciò dando origine a tanti valori combinati. Per ognuna delle combinazioni ottenute, in funzione dell'elemento (trave, pilastro, etc...) sono state effettuate le verifiche allo SLE (tensioni, deformazioni e fessurazione).

Negli allegati "*Tabulati Di Calcolo*" sono riportati i coefficienti relativi alle combinazioni di calcolo generate relativamente alle combinazioni di azioni "**Quasi Permanente**" (1), "**Frequente**" (7) e "**Rara**" (24).

Nelle sezioni relative alle verifiche allo SLE dei citati tabulati, inoltre, sono riportati i valori delle sollecitazioni relativi alle combinazioni che hanno originato i risultati più gravosi.

7.4 Azione del Vento

L'applicazione dell'azione del vento sulla struttura si articola in due fasi:

1. calcolo della pressione Normale e Tangenziale lungo l'altezza dell'edificio;
2. trasformazione delle pressioni in forze (lineari/concentrate) sugli elementi (strutturali/non strutturali) dell'edificio.

7.4.1 Calcolo pressione normale e tangenziale

• Pressione Normale

La pressione del vento è data dall'espressione:

$$p = q_r \cdot C_e \cdot C_p \cdot C_d \quad (\text{relazione 3.3.4 - D.M. 2018});$$

dove

- q_r : la pressione cinetica di riferimento data dall'espressione:

$$q_b = \frac{1}{2} \cdot \rho \cdot v_r^2 \quad (\text{relazione 3.3.6 - D.M. 2018});$$

con:

ρ : densità dell'aria (assunta pari a 1,25 kg/m³);

v_r : velocità di riferimento del vento (in m/s), data da (Eq. 3.3.2 - D.M. 2018):

$$v_r = v_b \cdot C_r, \text{ con:}$$

α_R : coefficiente dato dalla seguente relazione:

$$C_r = 0,75 \cdot \sqrt{1 - 0,2 \cdot \ln \left[-\ln \left(1 - \frac{1}{T_R} \right) \right]} \quad (\text{relazione 3.3.3 - D.M. 2018});$$

v_b : velocità di riferimento del vento associata ad un periodo di ritorno di 50 anni, data da: $v_b = v_{b,0} \cdot C_a$

dove:

C_a è il coefficiente di altitudine fornito dalla relazione:

$$C_a = 1 \quad \text{per } a_s \leq a_0.$$

$$C_a = 1 + k_s (a_s/a_0 - 1) \quad \text{per } a_0 < a_s \leq 1500 \text{ m.}$$

$v_{b,0}$, a_0 , k_s : parametri forniti dalla Tab. 3.3.I del §3.3.2 D.M. 2018;

a_s : altitudine sul livello del mare (m.s.l.m) del sito ove sorge la costruzione;

T_R : periodo di ritorno espresso in anni [10 anni; 500 anni].

- C_e : coefficiente di esposizione, che per altezza sul suolo (z) non maggiori di 200 m è dato dalla formula:

$$\begin{aligned} C_e(z) &= k_r^2 \cdot C_t \cdot \ln(z/z_0) \cdot [7 + C_t \cdot \ln(z/z_0)] && \text{per } z \geq z_{\min} \\ C_e(z) &= C_e(z_{\min}) && \text{per } z < z_{\min} \end{aligned} \quad (\text{relazione 3.3.7 - D.M. 2018});$$

dove:

k_r , z_0 , z_{\min} : parametri forniti dalla Tab. 3.3.II del par. 3.3.7 D.M. 2018 (*funzione della categoria di esposizione del sito e della classe di rugosità del terreno*);

C_t : coefficiente di topografia (assunto pari ad 1).

- C_p : coefficiente di forma (o coefficiente aerodinamico), funzione della tipologia e della geometria della costruzione e del suo orientamento rispetto alla direzione del vento (cfr. § 3.3.8 - D.M. 2018).
- C_d : coefficiente dinamico (assunto pari ad 1; par. 3.3.9 - D.M. 2018).

• Pressione Tangenziale

L'azione tangente per unità di superficie parallela alla direzione del vento è data dall'espressione

$$p_f = q_r \cdot C_e \cdot C_f \quad (\text{relazione 3.3.5 - D.M. 2018});$$

dove

- q_r , C_e : definiti in precedenza;
- C_f : coefficiente d'attrito, funzione della scabrezza della superficie sulla quale il vento esercita l'azione tangente funzione (valori presi dalla Tab. C3.3.I della Circolare 2018).

Per il caso in esame:

VENTO - CALCOLO PRESSIONE CINETICA DI RIFERIMENTO

Vento - calcolo pressione cinetica di riferimento										
α	DIR	a_s	Zona	$V_{b,0}$	a_0	k_s	V_b	T_R	α_R	q_b
[°]		[m]		[m/s]	[m]		[m/s]	[anni]		[N/m ²]
0,00	+X; -X; +Y; -Y	86	1	25	1.000	0,400	25,00	50	1,00	391

LEGENDA:

α	Angolo di inclinazione del vento rispetto all'asse x
DIR	Direzioni locali di calcolo del vento
a_s	Altitudine sul livello del mare (m.s.l.m) del sito ove sorge la costruzione;
Zona	Zona di riferimento per il calcolo del vento;
$V_{b,0}, a_0, k_s$	Parametri per la definizione della velocità base di riferimento
V_b	Velocità di riferimento del vento associata ad un periodo di ritorno di 50 anni;
T_R	Periodo di ritorno;
α_R	Coefficiente per il calcolo della pressione cinetica di riferimento;
q_b	Pressione cinetica di riferimento.

VENTO - CALCOLO COEFFICIENTE DI ESPOSIZIONE

Vento - calcolo coefficiente di esposizione								
Z	d_{ct}	CIRg	Cat exp	k_r	Z_G	Z_{min}	C_t	C_e
[m]	[km]				[m]	[m]		
0,00	sulla costa,	D	II	0,19	0,05	4,00	1,00	1,80
4,06	oltre 30 Km							1,81

LEGENDA:

Z	Altezza dell'edificio a cui viene calcolata la pressione del vento;
d_{ct}	Distanza dalla costa;
CIR	Classe di rugosità del terreno (A, B, C, D);
g	
Cat	Categoria di esposizione del sito (I, II, III, IV, V);
exp	
k_r	Parametri per la definizione del coefficiente di esposizione;
Z_0	
Z_{min}	
C_t	Coefficiente di topografia;
C_e	Coefficiente di esposizione;

VENTO - CALCOLO PRESSIONE DEL VENTO

Vento - calcolo pressione del vento								
Z	q_b	C_e	C_p	C_d	p	Scz	C_f	p_f
[m]	[N/m ²]				[N/m ²]			[N/m ²]
0,00	391	1,80	1,00	1,00	703	-	-	-
4,06		1,81			707			-

LEGENDA:

Z	Altezza dell'edificio a cui viene calcolata la pressione del vento;
q_b	Pressione cinetica di riferimento.
C_e	Coefficiente di esposizione;
C_p	Coefficiente di forma/aerodinamico. (*) Valorizzato al momento del calcolo della pressione agente sul singolo elemento strutturale ed è funzione della posizione dello stesso (sopravento/sottovento);
C_d	Coefficiente dinamico;
p	Pressione normale (senza il contributo di C_p);
Scz	Scabrezza della superficie (liscia, scabra, molto scabra);
C_f	Coefficiente d'attrito;
p_f	Pressione tangenziale (senza il contributo di C_p).

7.4.2 Applicazione delle forze sulla struttura

Per ogni superficie esposta all'azione del vento si individua la posizione del baricentro e in corrispondenza di esso, dal diagramma delle pressioni dell'edificio, si ricava la pressione per unità di superficie.

Per gli elementi **strutturali** la pressione è trasformata in:

- forze lineari per i beam (*pilastrini e travi*);
- forze nodali per le shell (*pareti, muri e solette*).

Per gli elementi **non strutturali** (*tamponature, solai e balconi*) la forza totale (pressione nel baricentro x superficie) viene divisa per il perimetro in modo da ottenere una forza per unità di lunghezza che viene applicata

sugli elementi strutturali confinanti.

7.5 Azione della Neve

Il carico da neve è stato calcolato seguendo le prescrizioni del §3.4 del D.M. 2018 e le integrazioni della Circolare 2019 n. 7. Il carico da neve, calcolato come di seguito riportato, è stato combinato con le altre azioni variabili definite al §2.5.3, ed utilizzando i coefficienti di combinazione della Tabella 2.5.I del D.M. 2018. Il carico da neve superficiale da applicare sulle coperture è stato stimato utilizzando la relazione [cfr. §3.4.1 D.M. 2018]:

$$q_s = q_{sk} \cdot \mu_i \cdot C_e \cdot C_t$$

dove:

- q_{sk} è il valore di riferimento del carico della neve al suolo, in [kN/m²]. Tale valore è calcolato in base alla posizione ed all'altitudine (a_s) secondo quanto indicato alla seguente tabella;

Valori di riferimento del carico della neve al suolo, q_{sk} (cfr. §3.4.2 D.M. 2018)

Zona	$a_s \leq 200$ m	$a_s > 200$ m
I – Alpina	$q_{sk} = 1,50$ kN/m ²	$q_{sk} = 1,39 [1+(a_s/728)^2]$ kN/m ²
I – Mediterranea	$q_{sk} = 1,50$ kN/m ²	$q_{sk} = 1,35 [1+(a_s/602)^2]$ kN/m ²
II	$q_{sk} = 1,00$ kN/m ²	$q_{sk} = 0,85 [1+(a_s/481)^2]$ kN/m ²
III	$q_{sk} = 0,60$ kN/m ²	$q_{sk} = 0,51 [1+(a_s/481)^2]$ kN/m ²

Zone di carico della neve	
I - Alpina:	Aosta, Belluno, Bergamo, Biella, Bolzano, Brescia, Como, Cuneo, Lecco, Pordenone, Sondrio, Torino, Trento, Udine, Verbano-Cusio-Ossola, Vercelli, Vicenza
I - Mediterranea:	Alessandria, Ancona, Asti, Bologna, Cremona, Forlì-Cesena, Lodi, Milano, Modena, Monza Brianza, Novara, Parma, Pavia, Pesaro e Urbino, Piacenza, Ravenna, Reggio Emilia, Rimini, Treviso, Varese
II:	Arezzo, Ascoli Piceno, Avellino, Bari, Barletta-Andria-Trani, Benevento, Campobasso, Chieti, Fermo, Ferrara, Firenze, Foggia, Frosinone, Genova, Gorizia, Imperia, Isernia, L'Aquila, La Spezia, Lucca, Macerata, Mantova, Massa Carrara, Padova, Perugia, Pescara, Pistoia, Prato, Rieti, Rovigo, Savona, Teramo, Trieste, Venezia, Verona
III:	Agrigento, Brindisi, Cagliari, Caltanissetta, Carbonia-Iglesias, Caserta, Catania, Catanzaro, Cosenza, Crotona, Enna, Grosseto, Latina, Lecce, Livorno, Matera, Medio Campidano, Messina, Napoli, Nuoro, Ogliastra, Olbia-Tempio, Oristano, Palermo, Pisa, Potenza, Ragusa, Reggio Calabria, Roma, Salerno, Sassari, Siena, Siracusa, Taranto, Terni, Trapani, Vibo Valentia, Viterbo

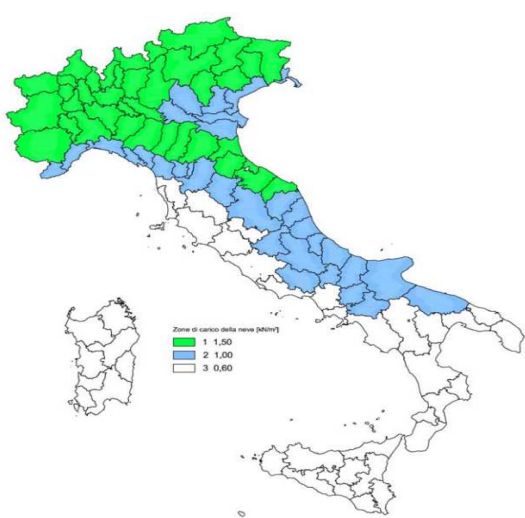
Mappe delle zone di carico della neve [cfr. Fig. 3.4.1 D.M. 2018].	
	

- μ_i è il coefficiente di forma della copertura, funzione dell'inclinazione della falda (α) e della sua morfologia (vedi tabelle seguenti);

Valori dei coefficienti di forma per falde piane (cfr. Tab. 3.4.II D.M. 2018 e Tab. C3.4.I Circolare 2019 n. 7)

Coefficiente di forma	$0^\circ \leq \alpha \leq 30^\circ$	$30^\circ < \alpha < 60^\circ$	$\alpha \geq 60^\circ$
μ_1	0,8	$0,8 \cdot (60 - \alpha) / 30$	0,0
μ_2	$0,8 + 0,8 \cdot \alpha / 30$	1,6	-

Valori dei coefficienti di forma per coperture cilindriche (cfr. §C3.4.3.3.1 Circolare 2019 n. 7)

Angolo di tangenza delle coperture cilindriche, β	Coefficiente di forma, μ_3
per $\beta > 60^\circ$	$\mu_3 = 0$
per $\beta \leq 60^\circ$	$\mu_3 = 0,2 + 10 h / b \leq 2,0$

I coefficienti di forma definiti nelle tabelle precedenti sono stati utilizzati per la scelta delle combinazioni di carico da neve indicate nelle seguenti figure.

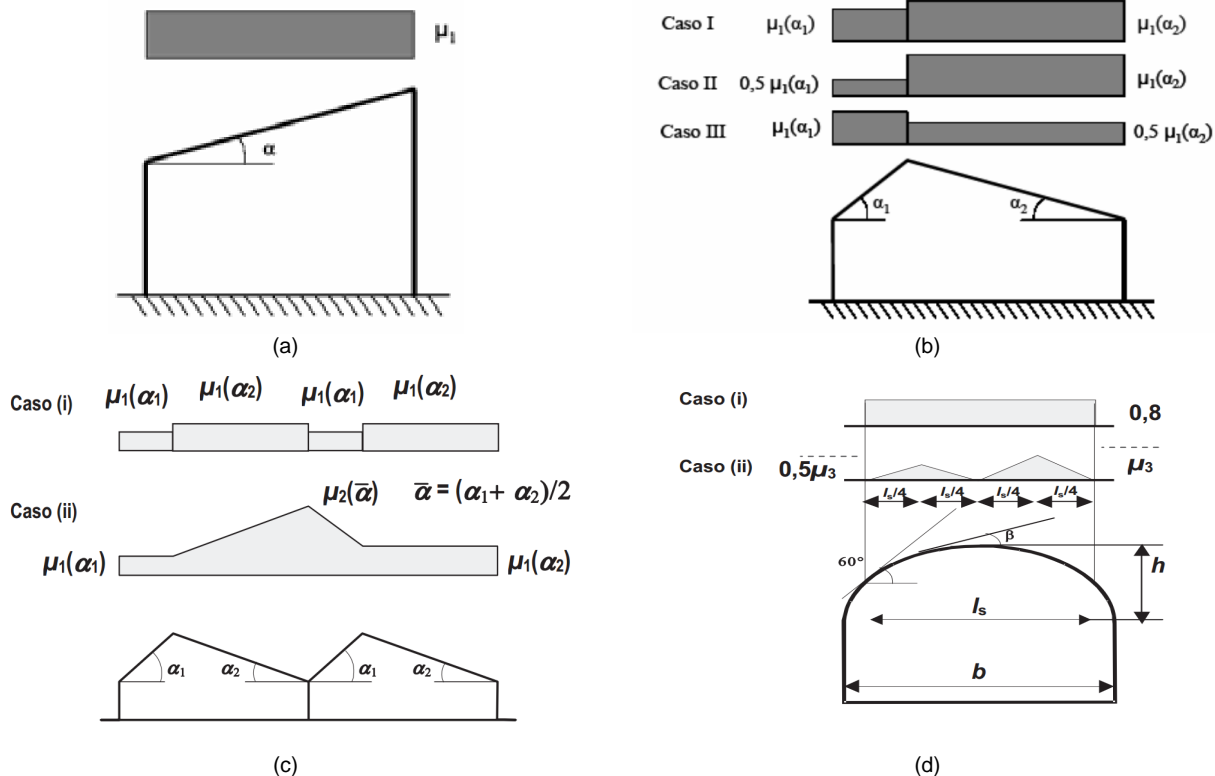

Coefficienti di forma e relative combinazioni di carico per la neve: (a) coperture ad una falda [cfr. 3.4.5.2 D.M. 2018], (b) coperture a due falde [cfr. 3.4.5.3 D.M. 2018], (c) coperture a più falde [cfr. C3.4.3.3 Circolare 2019 n. 7], (d) coperture cilindriche [cfr. C3.4.3.3.1 Circolare 2019 n. 7].

- C_E è il coefficiente di esposizione, funzione della topografia del sito (si veda la seguente tabella);

Valori di C_E per diverse classi di esposizione (cfr. Tab. 3.4.1 D.M. 2018)

Topografia	Descrizione	C_E
Battuta dai venti	Aree pianeggianti non ostruite esposte su tutti i lati, senza costruzioni o alberi più alti	0,9
Normale	Aree in cui non è presente una significativa rimozione di neve sulla costruzione prodotta dal vento, a causa del terreno, altre costruzioni o alberi	1,0
Riparata	Aree in cui la costruzione considerata è sensibilmente più bassa del circostante terreno o circondata da costruzioni o alberi più alti	1,1

- C_t è il coefficiente termico, cautelativamente posto pari ad 1 (cfr. §3.4.4 D.M. 2018).

7.5.1 Coperture adiacenti ed effetti locali

Nel caso di coperture adiacenti, si è proceduto alla stima di un carico da neve aggiuntivo dovuto a fenomeni di accumulo (cfr. §3.4.3.3.3 Circolare 2019 n. 7).

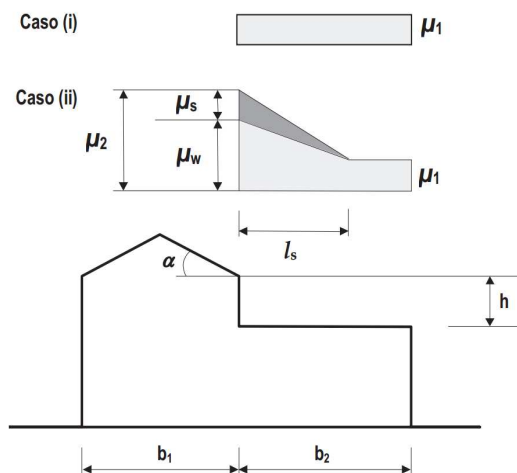

Coefficienti di forma per coperture adiacenti

$$\begin{aligned} \mu_1 &= 0,8 \\ \mu_2 &= \mu_s + \mu_w \\ \mu_s &= 0 \text{ per } \alpha \leq 15^\circ \\ \mu_s &= 0,5 \mu_{sup} \text{ per } \alpha > 15^\circ \end{aligned}$$

dove:

$$\begin{aligned} \mu_{sup} &\text{ è il coefficiente valutato sulla copertura superiore} \\ \mu_w &= (b_1 + b_2) / 2 h \leq \gamma h / q_{sk} \\ \gamma &= 2 \text{ kN/m}^3 \text{ è il peso specifico della neve } s = 2 h \end{aligned}$$

Inoltre, deve risultare comunque:

$$\begin{aligned} 0,8 &\leq \mu_w \leq 4,0 \\ m &\leq l_s \leq 15 \text{ m} \end{aligned}$$

Ulteriori carichi aggiuntivi dovuti a neve sono stati considerati nelle seguenti casistiche:

- accumuli in corrispondenza di sporgenze (cfr. §C3.4.3.3.4 Circolare 2019 n. 7);
- accumuli di neve aggettante dai bordi sporgenti delle coperture (cfr. §C3.4.3.3.5 Circolare 2019 n. 7);
- accumuli in corrispondenza di barriere paraneve o altri ostacoli (cfr. §C3.4.3.3.6 Circolare 2019 n. 7).

8 - CODICE DI CALCOLO IMPIEGATO

8.1 Denominazione

Nome del Software	EdiLus
Versione	BIM ONE(c)
Caratteristiche del Software	Software per il calcolo di strutture agli elementi finiti per Windows
Numero di serie	85071213
Intestatario Licenza	LACCI ing. PAOLO
Produzione e Distribuzione	ACCA software S.p.A. Contrada Rosole 13 83043 BAGNOLI IRPINO (AV) - Italy Tel. 0827/69504 r.a. - Fax 0827/601235 e-mail: info@acca.it - Internet: www.acca.it

8.2 Sintesi delle funzionalità generali

Il pacchetto consente di modellare la struttura, di effettuare il dimensionamento e le verifiche di tutti gli elementi strutturali e di generare gli elaborati grafici esecutivi.

È una procedura integrata dotata di tutte le funzionalità necessarie per consentire il calcolo completo di una struttura mediante il metodo degli elementi finiti (FEM); la modellazione della struttura è realizzata tramite elementi Beam (travi e pilastri) e Shell (platee, pareti, solette, setti, travi-parete).

L'input della struttura avviene per oggetti (travi, pilastri, solai, solette, pareti, etc.) in un ambiente grafico integrato; il modello di calcolo agli elementi finiti, che può essere visualizzato in qualsiasi momento in una apposita finestra, viene generato dinamicamente dal software.

Apposite funzioni consentono la creazione e la manutenzione di archivi Sezioni, Materiali e Carichi; tali archivi sono generali, nel senso che sono creati una tantum e sono pronti per ogni calcolo, potendoli comunque integrare/modificare in ogni momento.

L'utente non può modificare il codice ma soltanto eseguire delle scelte come:

- definire i vincoli di estremità per ciascuna asta (vincoli interni) e gli eventuali vincoli nei nodi (vincoli esterni);
- modificare i parametri necessari alla definizione dell'azione sismica;
- definire condizioni di carico;
- definire gli impalcati come rigidi o meno.

Il programma è dotato di un manuale tecnico ed operativo. L'assistenza è effettuata direttamente dalla casa produttrice, mediante linea telefonica o e-mail.

Il calcolo si basa sul solutore agli elementi finiti **MICROSAP** prodotto dalla società **TESYS srl**. La scelta di tale codice è motivata dall'elevata affidabilità dimostrata e dall'ampia documentazione a disposizione, dalla quale risulta la sostanziale uniformità dei risultati ottenuti su strutture standard con i risultati internazionalmente accettati ed utilizzati come riferimento.

Tutti i risultati del calcolo sono forniti, oltre che in formato numerico, anche in formato grafico permettendo così di evidenziare agevolmente eventuali incongruenze.

Il programma consente la stampa di tutti i dati di input, dei dati del modello strutturale utilizzato, dei risultati del calcolo e delle verifiche dei diagrammi delle sollecitazioni e delle deformate.

8.3 Sistemi di Riferimento

8.3.1 Riferimento globale

Il sistema di riferimento globale, rispetto al quale va riferita l'intera struttura, è costituito da una terna di assi cartesiani sinistrorsa O, X, Y, Z ($X, Y,$ e Z sono disposti e orientati rispettivamente secondo il pollice, l'indice ed il medio della mano destra, una volta posizionati questi ultimi a 90° tra loro).

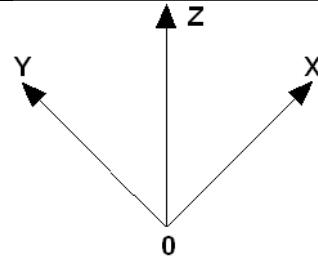

8.3.2 Riferimento locale per travi

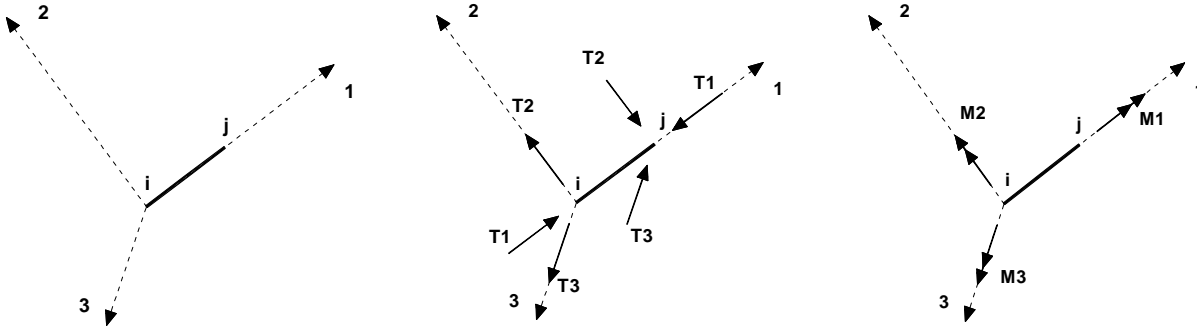

L'elemento Trave è un classico elemento strutturale in grado di ricevere Carichi distribuiti e Carichi Nodali applicati ai due nodi di estremità; per effetto di tali carichi nascono, negli estremi, sollecitazioni di taglio, sforzo normale, momenti flettenti e torcenti.

Definiti i e j (nodi iniziale e finale della Trave) viene individuato un sistema di assi cartesiani 1-2-3 locale all'elemento, con origine nel Nodo i così composto:

- asse 1 orientato dal nodo i al nodo j ;
- assi 2 e 3 appartenenti alla sezione dell'elemento e coincidenti con gli assi principali d'inerzia della sezione stessa.

Le sollecitazioni verranno fornite in riferimento a tale sistema di riferimento:

1. Sollecitazione di Trazione o Compressione T_1 (agente nella direzione $i-j$);
2. Sollecitazioni taglianti T_2 e T_3 , agenti nei due piani 1-2 e 1-3, rispettivamente secondo l'asse 2 e l'asse 3;
3. Sollecitazioni che inducono flessione nei piani 1-3 e 1-2 (M_2 e M_3);
4. Sollecitazione torcente M_1 .

8.3.3 Riferimento locale per pilastri

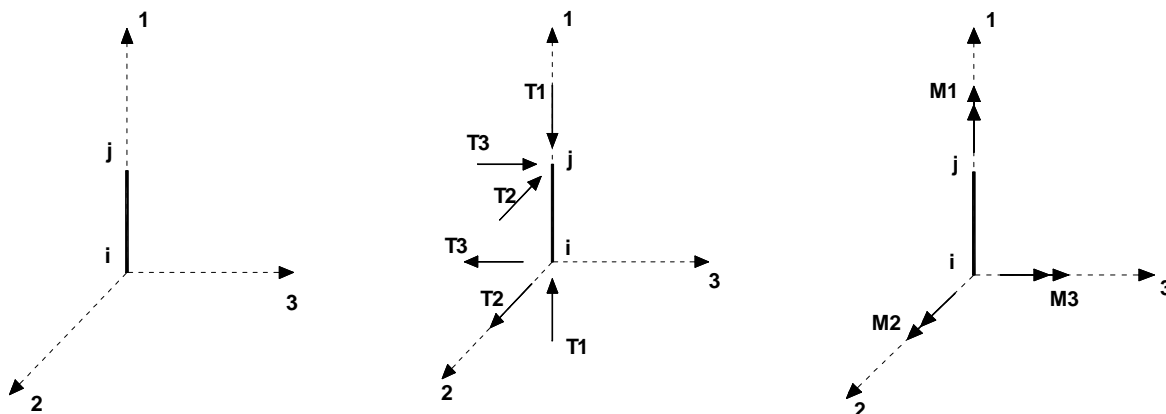

Definiti i e j come i due nodi iniziale e finale del pilastro, viene individuato un sistema di assi cartesiani 1-2-3 locale all'elemento, con origine nel Nodo i così composto:

- asse 1 orientato dal nodo i al nodo j ;
- asse 2 perpendicolare all' asse 1, parallelo e discorde all'asse globale Y ;
- asse 3 che completa la terna destrorsa, parallelo e concorde all'asse globale X .

Tale sistema di riferimento è valido per Pilastrì con angolo di rotazione pari a '0' gradi; una rotazione del pilastro nel piano XY ha l'effetto di ruotare anche tale sistema (ad es. una rotazione di '90' gradi porterebbe l'asse 2 a essere parallelo e concorde all'asse X, mentre l'asse 3 sarebbe parallelo e concorde all'asse globale Y). La rotazione non ha alcun effetto sull'asse 1 che coinciderà sempre e comunque con l'asse globale Z.

Per quanto riguarda le sollecitazioni si ha:

- una forza di trazione o compressione T_1 , agente lungo l'asse locale 1;
- due forze taglianti T_2 e T_3 agenti lungo i due assi locali 2 e 3;
- due vettori momento (flettente) M_2 e M_3 agenti lungo i due assi locali 2 e 3;
- un vettore momento (torcente) M_1 agente lungo l'asse locale nel piano 1.

8.3.4 Riferimento locale per pareti

Una parete è costituita da una sequenza di setti; ciascun setto è caratterizzato da un sistema di riferimento locale 1-2-3 così individuato:

- asse 1, coincidente con l'asse globale Z;
- asse 2, parallelo e discorde alla linea d'asse della traccia del setto in pianta;
- asse 3, ortogonale al piano della parete, che completa la terna levogira.

Su ciascun setto l'utente ha la possibilità di applicare uno o più carichi uniformemente distribuiti comunque orientati nello spazio; le componenti di tali carichi possono essere fornite, a discrezione dell'utente, rispetto al riferimento globale X,Y,Z oppure rispetto al riferimento locale 1,2,3 appena definito.

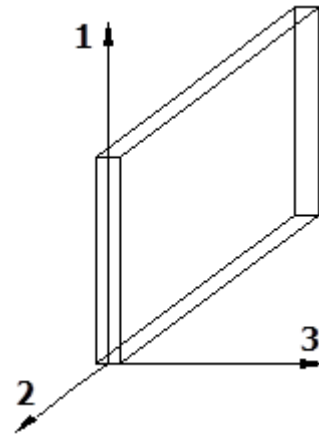

Si rende necessario, a questo punto, meglio precisare le modalità con cui EdiLus restituisce i risultati di calcolo. Nel modello di calcolo agli elementi finiti ciascun setto è discretizzato in una serie di elementi tipo "shell" interconnessi; il solutore agli elementi finiti integrato nel programma EdiLus, definisce un riferimento locale per ciascun elemento shell e restituisce i valori delle tensioni esclusivamente rispetto a tali riferimenti.

Il software EdiLus provvede ad omogeneizzare tutti i valori riferendoli alla terna 1-2-3. Tale operazione consente, in fase di input, di ridurre al minimo gli errori dovuti alla complessità d'immissione dei dati stessi ed allo stesso tempo di restituire all'utente dei risultati facilmente interpretabili.

Tutti i dati cioè, sia in fase di input che in fase di output, sono organizzati secondo un criterio razionale vicino al modo di operare del tecnico e svincolato dal procedimento seguito dall'elaboratore elettronico.

In tal modo ad esempio, il significato dei valori delle tensioni può essere compreso con immediatezza non solo dal progettista che ha operato con il programma ma anche da un tecnico terzo non coinvolto nell'elaborazione; entrambi, così, potranno controllare con facilità dal tabulato di calcolo, la congruità dei valori riportati.

Un'ultima notazione deve essere riservata alla modalità con cui il programma fornisce le armature delle pareti, con riferimento alla faccia anteriore e posteriore.

La faccia anteriore è quella di normale uscente concorde all'asse 3 come prima definito o, identicamente, quella posta alla destra dell'osservatore che percorresse il bordo superiore della parete concordemente al verso di tracciamento.

8.3.5 Riferimento locale per solette e platee

Ciascuna soletta e platea è caratterizzata da un sistema di riferimento locale 1,2,3 così definito:

- asse 1, coincidente con la direzione principale di armatura;
- asse 2, coincidente con la direzione secondaria di armatura;
- asse 3, ortogonale al piano della parete, che completa la terna levogira.

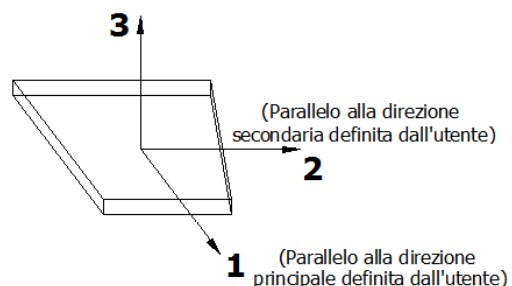

8.4 Modello di Calcolo

Il modello della struttura viene creato automaticamente dal codice di calcolo, individuando i vari elementi strutturali e fornendo le loro caratteristiche geometriche e meccaniche.

Viene definita un'opportuna numerazione degli elementi (nodi, aste, shell) costituenti il modello, al fine di individuare celermente ed univocamente ciascun elemento nei "Tabulati di calcolo".

Qui di seguito è fornita una rappresentazione grafica dettagliata della discretizzazione operata con evidenziazione dei nodi e degli elementi.

Vista Anteriore

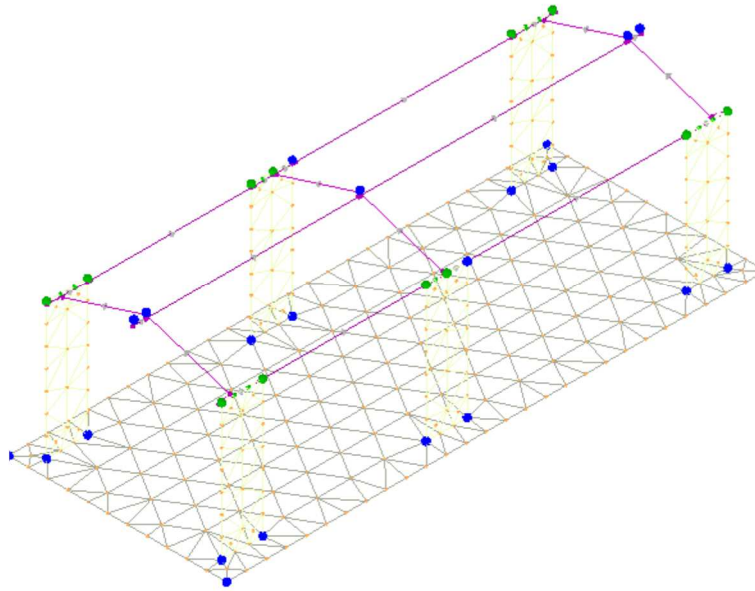

Vista Posteriore

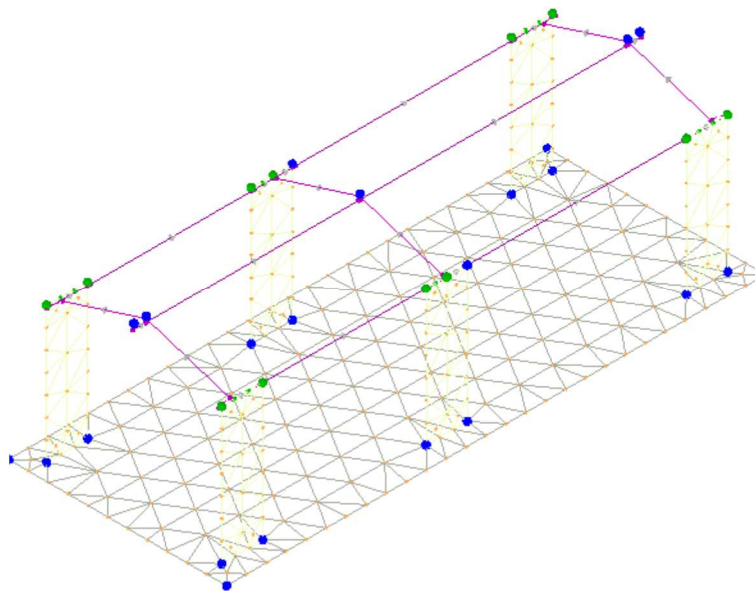

Le aste in **c.a.**, sia travi che pilastri, sono schematizzate con un tratto flessibile centrale e da due tratti (braccetti) rigidi alle estremità. I nodi vengono posizionati sull'asse verticale dei pilastri, in corrispondenza dell'estradosso della trave più alta che in esso si collega. Tramite i braccetti i tratti flessibili sono quindi collegati ad esso. In questa maniera il nodo risulta perfettamente aderente alla realtà poiché vengono presi in conto tutti gli eventuali disassamenti degli elementi con gli effetti che si possono determinare, quali momenti flettenti/torcenti aggiuntivi.

Le sollecitazioni vengono determinate solo per il tratto flessibile. Sui tratti rigidi, infatti, essendo (teoricamente) nulle le deformazioni, le sollecitazioni risultano indeterminate.

Questa schematizzazione dei nodi viene automaticamente realizzata dal programma anche quando il nodo sia determinato dall'incontro di più travi senza il pilastro, o all'attacco di travi/pilastri con elementi shell.

La modellazione del materiale degli elementi in c.a., acciaio e legno segue la classica teoria dell'elasticità lineare; per cui il materiale è caratterizzato oltre che dal peso specifico, da un modulo elastico (E) e un modulo tagliante (G).

La possibile fessurazione degli elementi in c.a. è stata tenuta in conto nel modello considerando un opportuno decremento del modulo di elasticità e del modulo di taglio, nei limiti di quanto previsto dalla normativa vigente per ciascuno stato limite.

Gli eventuali elementi di **fondazione** (travi, platee, plinti, plinti su pali e pali) sono modellati assumendo un comportamento elastico-lineare sia a trazione che a compressione.

9 PROGETTO E VERIFICA DEGLI ELEMENTI STRUTTURALI

La verifica degli elementi allo SLU avviene col seguente procedimento:

- si costruiscono le combinazioni non sismiche in base al D.M. 2018, ottenendo un insieme di sollecitazioni;
- si combinano tali sollecitazioni con quelle dovute all'azione del sisma secondo quanto indicato nel §2.5.3, relazione (2.5.5) del D.M. 2018;
- per sollecitazioni semplici (flessione retta, taglio, etc.) si individuano i valori minimo e massimo con cui progettare o verificare l'elemento considerato; per sollecitazioni composte (pressoflessione retta/deviata) vengono eseguite le verifiche per tutte le possibili combinazioni e solo a seguito di ciò si individua quella che ha originato il minimo coefficiente di sicurezza.

9.1 Verifiche di Resistenza

9.1.1 Elementi in C.A.

Illustriamo, in dettaglio, il procedimento seguito in presenza di pressoflessione deviata (pilastri e trave di sezione generica):

- per tutte le terne M_x , M_y , N , individuate secondo la modalità precedentemente illustrata, si calcola il coefficiente di sicurezza in base alla formula 4.1.19 del D.M. 2018, effettuando due verifiche a pressoflessione retta con la seguente formula:

$$\left(\frac{M_{Ex}}{M_{Rx}}\right)^\alpha + \left(\frac{M_{Ey}}{M_{Ry}}\right)^\alpha \leq 1$$

dove:

M_{Ex} , M_{Ey} sono i valori di calcolo delle due componenti di flessione retta dell'azione attorno agli assi di flessione X ed Y del sistema di riferimento locale;

M_{Rx} , M_{Ry} sono i valori di calcolo dei momenti resistenti di pressoflessione retta corrispondenti allo sforzo assiale N_{Ed} valutati separatamente attorno agli assi di flessione.

L'esponente α può dedursi in funzione della geometria della sezione, della percentuale meccanica dell'armatura e della sollecitazione di sforzo normale agente.

- se per almeno una di queste terne la relazione 4.1.19 non è rispettata, si incrementa l'armatura variando il diametro delle barre utilizzate e/o il numero delle stesse in maniera iterativa fino a quando la suddetta relazione è rispettata per tutte le terne considerate.

Sempre quanto concerne il progetto degli elementi in c.a. illustriamo in dettaglio il procedimento seguito per le travi verificate/semiprogettate a pressoflessione retta:

- per tutte le coppie M_x , N , individuate secondo la modalità precedentemente illustrata, si calcola il coefficiente

di sicurezza in base all'armatura adottata;

- se per almeno una di queste coppie esso è inferiore all'unità, si incrementa l'armatura variando il diametro delle barre utilizzate e/o il numero delle stesse in maniera iterativa fino a quando il coefficiente di sicurezza risulta maggiore o al più uguale all'unità per tutte le coppie considerate.

Nei "Tabulati di calcolo", per brevità, non potendo riportare una così grossa mole di dati, si riporta la terna M_x , M_y , N , o la coppia M_x , N che ha dato luogo al minimo coefficiente di sicurezza.

Una volta semiprogettate le armature allo SLU, si procede alla verifica delle sezioni allo Stato Limite di Esercizio con le sollecitazioni derivanti dalle combinazioni rare, frequenti e quasi permanenti; se necessario, le armature vengono integrate per far rientrare le tensioni entro i massimi valori previsti. Si procede alle verifiche alla deformazione, quando richiesto, ed alla fessurazione che, come è noto, sono tese ad assicurare la durabilità dell'opera nel tempo.

9.1.1.1 Fondazioni superficiali

Le metodologie, i modelli usati ed i risultati del calcolo del carico limite sono esposti nella relazione GEOTECNICA.

9.2 Gerarchia delle Resistenze

9.2.1 Elementi in C.A.

Relativamente agli elementi in c.a., sono state applicate le disposizioni contenute al §7.4.4 del D.M. 2018. Più in particolare:

- per le **travi**, al fine di escludere la formazione di meccanismi inelastici dovuti al **taglio**, le sollecitazioni di calcolo si ottengono sommando il contributo dovuto ai carichi gravitazionali agenti sulla trave, considerata incernierata agli estremi, alle sollecitazioni di taglio corrispondenti alla formazione delle cerniere plastiche nella trave e prodotte dai momenti resistenti delle due sezioni di estremità, amplificati del fattore di sovrarresistenza γ_{Rd} assunto pari, rispettivamente, ad 1,20 per strutture in CD"A", ad 1,10 per strutture in CD"B". La verifica di resistenza è eseguita secondo le indicazioni del par. 7.4.4.1.1 D.M. 2018.
- per i **pilastri**, al fine di scongiurare l'attivazione di meccanismi fragili globali, come il meccanismo di "piano debole" che comporta la plasticizzazione, anticipata rispetto alle travi, di gran parte dei pilastri di un piano, il progetto a **flessione** delle zone dissipative dei pilastri è effettuato considerando le sollecitazioni corrispondenti alla resistenza delle zone dissipative delle travi amplificata mediante il coefficiente γ_{Rd} che vale 1,3 in CD"A" e 1,3 per CD"B". In tali casi, generalmente, il meccanismo dissipativo prevede la localizzazione delle cerniere alle estremità delle travi e le sollecitazioni di progetto dei pilastri possono essere ottenute a partire dalle resistenze d'estremità delle travi che su di essi convergono, facendo in modo che, per ogni nodo trave-pilastro ed ogni direzione e verso dell'azione sismica, la resistenza complessiva dei pilastri sia maggiore della resistenza complessiva delle travi amplificata del coefficiente γ_{Rd} , in accordo con la formula (7.4.4) del D.M. 2018. Le verifiche di resistenza sono eseguite secondo le indicazioni del par. 7.4.4.2.1 D.M. 2018.

Al fine di escludere la formazione di meccanismi inelastici dovuti al **taglio**, le sollecitazioni di calcolo da utilizzare per le verifiche ed il dimensionamento delle armature si ottengono dalla condizione di equilibrio del pilastro soggetto all'azione dei momenti resistenti nelle sezioni di estremità superiore ed inferiore secondo l'espressione (7.4.5). Le verifiche di resistenza sono eseguite secondo le indicazioni del par. 7.4.4.2.1.

- per i **nodi trave-pilastro**, si deve verificare che la resistenza del nodo sia tale da assicurare che non pervenga a rottura prima delle zone della trave e del pilastro ad esso adiacente. L'azione di taglio, agente in direzione orizzontale per le varie direzioni del sisma, nel nucleo di calcestruzzo del nodo è calcolata secondo l'espressione (7.4.6) per i nodi interni e (7.4.7) per quelli esterni. Le verifiche di resistenza sono eseguite invece secondo le indicazioni del §7.4.4.3.1 D.M. 2018.
- per i **setti** sismo resistenti, le sollecitazioni di calcolo sono determinate secondo quanto indicato nel par. 7.4.4.5 D.M. 2018. Le verifiche di resistenza sono eseguite invece secondo le indicazioni del par. 7.4.4.5.1 D.M. 2018.

9.2.2 Fondazioni

Per quanto riguarda la struttura di fondazione sono applicate le disposizioni contenute al §7.2.5 del D.M. 2018. Più in particolare:

- le azioni trasmesse in fondazione derivano dall'analisi del comportamento dell'intera struttura, condotta esaminando la sola struttura in elevazione alla quale sono applicate le azioni statiche e sismiche;
- il dimensionamento della struttura di fondazione e la verifica di sicurezza del complesso fondazione-terreno sono eseguite, nell'ipotesi di comportamento strutturale dissipativo, assumendo come azioni in fondazione quelle trasferite dagli elementi soprastanti amplificate di un coefficiente γ_{Rd} pari a 1,1 in CD"B" e 1,3 in CD"A".

I risultati delle suddette verifiche sono riportate nei "Tabulati di calcolo".

9.3 DETTAGLI STRUTTURALI

Il progetto delle strutture è stato condotto rispettando i dettagli strutturali previsti dal D.M. 2018, nel seguito illustrati. Il rispetto dei dettagli può essere evinto, oltreché dagli elaborati grafici, anche dalle verifiche riportate nei tabulati allegati alla presente relazione.

9.3.1 Travi in c.a.

Le armature degli elementi trave sono state dimensionati seguendo i dettagli strutturali previsti al punto 4.1.6.1.1 del D.M. 2018:

$$A_s \geq A_{s,\min} = \max \left\{ 0,26 \frac{f_{ctm}}{f_{yk}} b_t d; 0,0013 b_t d \right\} \quad [\text{TR-C4-A}]$$

$$\max \{ A_s; A'_s \} \leq A_{s,\max} = 0,04 A_c \quad [\text{TR-C4-B}]$$

$$A_{st} \geq A_{st,\min} = 1,5 b \text{ mm}^2 / m \quad [\text{TR-C4-C}]$$

$$p_{st} \geq p_{st,\min} = \min \{ 33,3 \text{ cm}; 0,8 d \} \quad [\text{TR-C4-D}]$$

$$A_{st} \geq 0,5 A_{sw} \quad [\text{TR-C4-E}]$$

$$p_{st} \geq 15 \Phi \quad [\text{TR-C4-F}]$$

dove:

- A_s e A'_s sono le aree di armature tese e compresse;
- f_{ctm} è la resistenza a trazione media del cls;
- f_{yk} è la resistenza caratteristica allo snervamento;
- b_t è la larghezza media della zona tesa della trave (pari alla larghezza della trave o dell'anima nel caso di sezioni a T);
- d è l'altezza utile della trave;
- b è lo spessore minimo dell'anima in mm;
- p_{st} è il passo delle staffe;
- A_c è l'area della sezione di cls;
- A_{st} è l'area delle staffe;
- A_{sw} è l'area totale delle armature a taglio (area delle staffe più area dei ferri piegati);
- dove Φ è il diametro delle armature longitudinali compresse.

Ai fini di un buon comportamento sismico, sono rispettate le seguenti limitazioni geometriche, ai sensi del § 7.4.6.1.1 del D.M. 2018:

$$b_t \geq b_{t,\min} = 20 \text{ cm} \quad [\text{TR-LG-A}]$$

$$b_t \leq b_{t,\max} = \min \{ b_c + h_t; b_c \} \quad [\text{TR-LG-B}]$$

$$b_t/h_t \geq (b_t/h_t)_{\min} = 0,25 \quad [\text{TR-LG-C}]$$

$$L_{zc} = 1,5 h_t \text{ (CD-A)}; L_{zc} = 1,0 h_t \text{ (CD-B)} \quad [\text{TR-LG-D}]$$

dove:

- b_t e h_t sono la base e l'altezza delle travi, rispettivamente;

- b_c è la larghezza della colonna;
- L_{zc} è la larghezza della zona dissipativa.

Inoltre, per il dimensionamento delle armature, vengono rispettate le prescrizioni del § 7.4.6.2.1 del D.M. 2018, illustrate nel seguito.

Armature longitudinali

$$\begin{aligned} n_{\phi l} &> n_{\phi l, \min} = 2 && \text{[TR-AL-A]} \\ \rho_{\min} = \frac{1,4}{f_{yk}} < \rho = \frac{A_s}{bh} < \rho_{\max} = \rho_{cmp} + \frac{3,5}{f_{yk}} && \text{[TR-AL-B]} \\ \rho_{cmp} &\geq \rho_{cmp, \min} && \text{[TR-AL-C]} \end{aligned}$$

dove:

- $n_{\phi l}$ è il numero di barre al lembo inferiore o superiore, di diametro almeno pari a 14 mm;
- $n_{\phi l, \min}$ è il minimo numero possibile di barre al lembo inferiore o superiore, di diametro almeno pari a 14 mm;
- ρ è il rapporto geometrico relativo all'armatura tesa (rapporto tra le aree delle armature, A_s , e l'area della sezione rettangolare, $b \times h$);
- ρ_{cmp} è il rapporto geometrico relativo all'armatura compressa;
- $\rho_{cmp, \min} = 0,25 \rho$ per zone non dissipative, oppure $1/2 \rho$ per zone dissipative.
- f_{yk} è la resistenza di snervamento caratteristica dell'acciaio in MPa.

Armature trasversali

$$\begin{aligned} p_{st} \leq p_{st, \max} = \min \left\{ \begin{array}{l} \left[\frac{d}{4}; 175 \text{ mm}; 6\Phi_l; 24\Phi_{st} \right] \quad (CD-A) \\ \left[\frac{d}{4}; 225 \text{ mm}; 8\Phi_l; 24\Phi_{st} \right] \quad (CD-B) \end{array} \right. && \text{[TR-AT-A]} \\ \Phi_{st} \geq \Phi_{st, \min} = 6 \text{ mm} && \text{[TR-AT-B]} \end{aligned}$$

dove:

- d è l'altezza utile della sezione;
- Φ_l è il diametro più piccolo delle barre longitudinali utilizzate;
- Φ_{st} è il diametro più piccolo delle armature trasversali utilizzate;
- $\Phi_{st, \min}$ è il minimo diametro delle staffe da normativa.

9.3.2 Pilastri in c.a.

Le armature degli elementi pilastri sono state dimensionati seguendo i dettagli strutturali previsti al punto 4.1.6.1.2 del D.M. 2018, nel seguito indicati:

$$\begin{aligned} \Phi_l &\geq \Phi_{l, \min} = 12 \text{ mm} && \text{[PL-C4-A]} \\ i &\leq i_{\max} = 300 \text{ mm} && \text{[PL-C4-B]} \\ A_{sl} &\geq A_{sl, \min} = \max \left\{ 0,10 \frac{N_{Ed}}{f_{yd}}; 0,003 A_c \right\} && \text{[PL-C4-C]} \\ p_{st} &\leq p_{st, \max} = \min \{ 12\Phi_l, 250 \text{ mm} \} && \text{[PL-C4-D]} \\ \Phi_{st} &\geq \Phi_{st, \min} = \max \left\{ 6 \text{ mm}; \frac{\Phi_{l, \max}}{4} \right\} && \text{[PL-C4-E]} \\ A_{sl} &\leq A_{sl, \max} = 0,04 A_c && \text{[PL-C4-F]} \end{aligned}$$

dove:

- Φ_l e $\Phi_{l, \min}$ sono, rispettivamente, il diametro più piccolo utilizzato ed il diametro minimo da norma delle barre longitudinali;
- i e i_{\max} sono, rispettivamente, l'interasse massimo utilizzato e l'interasse massimo consentito da norma delle barre longitudinali;

- A_{sl} è l'area totale delle armature longitudinali;
- N_{Ed} è la forza di compressione di progetto;
- f_{yd} è la tensione di calcolo dell'acciaio;
- A_c è l'area di cls;
- p_{st} e $p_{st,max}$ sono, rispettivamente, il passo massimo utilizzato ed il passo massimo consentito da norma per le staffe;
- Φ_{st} e $\Phi_{st,min}$ sono, rispettivamente, il diametro minimo utilizzato ed il diametro minimo consentito da norma delle staffe;
- $\Phi_{l,max}$ è il diametro massimo delle armature longitudinali utilizzate;
- $A_{sl,max}$ è l'area massima da norma dei ferri longitudinali;
- A_c è l'area di cls.

Ai fini di un buon comportamento sismico, sono rispettate le seguenti limitazioni geometriche, ai sensi del § 7.4.6.1.2 del D.M. 2018:

$$b_c \geq b_{c,min} = 25 \text{ cm} \quad \text{[PL-LG-A]}$$

$$L_{zc} \geq L_{zc,min} = \max\{h_c, 1/6 L_l, 45 \text{ cm}\} \text{ se } L_l \geq 3 h_{zc} \geq L_{zc,min} = \max\{h_c, L_l, 45 \text{ cm}\} \text{ se } L_l < 3 h_c \quad \text{[PL-LG-B]}$$

dove:

- b_c è la dimensione minima della sezione trasversale del pilastro;
- $b_{c,min}$ è la dimensione minima consentita della sezione trasversale del pilastro;
- L_{zc} è la lunghezza della zona critica;
- $L_{zc,min}$ è la lunghezza minima consentita della zona critica;
- h_c è l'altezza del pilastro;
- L_l è la luce libera del pilastro.

Inoltre, per il dimensionamento delle armature, vengono rispettate le prescrizioni del § 7.4.6.2.2 del D.M. 2018:

Armature longitudinali

$$i \leq i_{max} = 25 \text{ cm} \quad \text{[PL-AL-A]}$$

$$\rho_{min} = 1\% \leq \rho \leq \rho_{max} = 4\% \quad \text{[PL-AL-B]}$$

dove:

- i e i_{max} sono, rispettivamente, l'interasse massimo utilizzato e l'interasse massimo consentito da norma delle barre longitudinali;
- ρ è il rapporto tra l'area totale di armatura longitudinale e l'area della sezione retta.

Armature trasversali

$$\Phi_{st} > \Phi_{st,min} = \begin{cases} \max \left[6mm; \left(0,4\Phi_{l,max} \sqrt{\frac{f_{yd,l}}{f_{yd,st}}} \right) \right] & \text{CD - A} \\ 6mm & \text{CD - B} \end{cases} \quad \text{[PL-AT-A]}$$

$$p_{st} \leq p_{st,max} = \min \begin{cases} [1/3b_{c,min}; 12,5 \text{ cm}; 6d_{bl,min}] & \text{CD - A} \\ [1/2b_{c,min}; 17,5 \text{ cm}; 8d_{bl,min}] & \text{CD - B} \end{cases} \quad \text{[PL-AT-B]}$$

dove:

- Φ_{st} è il più piccolo diametro delle staffe utilizzato;
- $\Phi_{st,min}$ è il minimo diametro delle staffe utilizzabile;
- $\Phi_{l,max}$ è il diametro massimo delle barre longitudinali utilizzate;
- $f_{yd,l}$ e $f_{yd,st}$ sono le tensioni di snervamento di progetto delle barre longitudinali e delle staffe.
- p_{st} e $p_{st,max}$ sono, rispettivamente, il passo massimo utilizzato ed il passo massimo consentito da norma per le staffe;
- $b_{c,min}$ è la dimensione minore del pilastro;
- $d_{bl,min}$ è il diametro minimo delle armature longitudinali.

Inoltre, è stato effettuato il seguente controllo sulla duttilità minima dei pilastri:

$$\omega_{wd} = \frac{V_{st}}{V_{nc}} \frac{f_{yd}}{f_{cd}} \geq \omega_{wd,min} = 0,08 \quad \text{[PL-AT-C]}$$

dove:

- $V_{st} = A_{st} L_{st}$ è il volume delle staffe di contenimento;
- V_{nc} è il volume del nucleo confinato (= $b_0 h_0 s$ per sezioni rettangolari; = $\pi(D_0/2)^2 s$ nel caso di sezioni circolari);
- A_{st} è l'area delle staffe;
- L_{st} è il perimetro delle staffe;
- b_0 e h_0 sono le dimensioni del nucleo confinato, misurate con riferimento agli assi delle staffe;
- D_0 è il diametro del nucleo confinato misurato rispetto all'asse delle staffe;
- s è il passo delle staffe;
- f_{yd} è la tensione di snervamento di progetto delle staffe;
- f_{cd} è la tensione di progetto a compressione del cls.

9.3.3 Setti in c.a.

Il dimensionamento dei setti è stato effettuato rispettando le limitazioni geometriche indicate al § 7.4.6.1.4 del D.M. 2018 e le limitazioni di armatura previste al § 7.4.6.2.4 del D.M. 2018:

$$t \geq t_{min} = \max\{15 \text{ cm}^*; 1/20 h_{int}\} \quad [\text{ST-C7-A}]$$

$$\{\rho_h; \rho_v\} \geq \rho_{min} = 0,2\% \text{ **} \quad [\text{ST-C7-B}]$$

$$\Phi \leq \Phi_{max} = 1/10 t \quad [\text{ST-C7-C}]$$

$$i \leq i_{max} = 30 \text{ cm} \quad [\text{ST-C7-D}]$$

dove

- t e t_{min} sono lo spessore del setto e lo spessore minimo da norma, rispettivamente;
- h_{int} è l'altezza libera d'interpiano.
- ρ_h e ρ_v sono le percentuali geometriche di armature orizzontali e verticali nella zona non dissipativa, rispettivamente;
- ρ_{min} è la percentuale geometrica di armatura minima da norma.
- Φ è il massimo diametro delle armature verticali o orizzontali utilizzato;
- Φ_{max} è il massimo diametro delle armature (verticali o orizzontali) consentito dalla norma;
- t è lo spessore della parete.
- i e i_{max} sono, rispettivamente, il passo maggiore utilizzato ed il passo massimo consentito dalla norma tra le armature orizzontali o verticali.

* 20 cm nel caso vi siano travi di collegamento tra le pareti con armature inclinate.

** 0,5% nel caso di $\epsilon_c > 0,2\%$ nell'analisi sismica

9.3.4 Nodi in c.a.

Il dimensionamento degli elementi trave e pilastro confluenti nel nodo è stato effettuato assicurando che le eccentricità delle travi rispetto ai pilastri siano inferiori ad 1/4 della larghezza del pilastro, per la direzione considerata (§ 7.4.6.1.3 D.M. 2018). staffe progettate nel nodo sono almeno pari alle staffe presenti nelle zone adiacenti al nodo del pilastro inferiore e superiore. Nel caso di nodi interamente confinati il passo minimo delle staffe nel nodo è pari al doppio di quello nelle zone adiacenti al nodo del pilastro inferiore e superiore, fino ad un massimo di 15 cm.

10 - TABULATI DI CALCOLO

INFORMAZIONI GENERALI

Edificio	Cemento Armato
Costruzione	Nuova
Situazione	-
Intervento	-
Comune	Torremaggiore e Serracapriola
Provincia	Foggia
Oggetto	Progetto per la Realizzazione di una centrale per la produzione di energia elettrica da fonte eolica, costituita da 12 aerogeneratori ad asse orizzontale di grande taglia Cabina di raccolta D.M. 17/01/2018
Parte d'opera	-
Normativa di riferimento	Dinamica solo Orizzontale
Calcolo semplificato per siti a bassa sismicità (§ 7.0)	
Analisi sismica	

MATERIALI CALCESTRUZZO ARMATO

Caratteristiche calcestruzzo armato															
N _{id}	γ _k	α _{T, i}	E	G	C _{Erid}	Stz	R _{ck}	R _{cm}	%R _{ck}	γ _c	f _{cd}	f _{ctd}	f _{cfm}	N	n Ac
	[N/m ³]	[1/°C]	[N/mm ²]	[N/mm ²]	[%]		[N/mm ²]	[N/mm ²]			[N/mm ²]	[N/mm ²]	[N/mm ²]		
Cls C25/30_B450C - (C25/30)															
001	25.000	0,000010	31.447	13.103	60	P	30,00	-	0,85	1,50	14,11	1,19	3,07	15	002

LEGENDA:

N_{id}	Numero identificativo del materiale, nella relativa tabella dei materiali.
γ_k	Peso specifico.
α_{T, i}	Coefficiente di dilatazione termica.
E	Modulo elastico normale.
G	Modulo elastico tangenziale.
C_{Erid}	Coefficiente di riduzione del Modulo elastico normale per Analisi Sismica [E _{sisma} = E · C _{Erid}].
Stz	Tipo di situazione: [F] = di Fatto (Esistente); [P] = di Progetto (Nuovo).
R_{ck}	Resistenza caratteristica cubica.
R_{cm}	Resistenza media cubica.
%R_{ck}	Percentuale di riduzione della R _{ck} .
γ_c	Coefficiente parziale di sicurezza del materiale.
f_{cd}	Resistenza di calcolo a compressione.
f_{ctd}	Resistenza di calcolo a trazione.
f_{cfm}	Resistenza media a trazione per flessione.
n Ac	Identificativo, nella relativa tabella materiali, dell'acciaio utilizzato: [-] = parametro NON significativo per il materiale.

MATERIALI ACCIAIO

Caratteristiche acciaio																
N _{id}	γ _k	α _{T, i}	E	G	Stz	f _{yk,1} / f _{yk,2}	f _{tk,1} / f _{tk,2}	f _{yd,1} / f _{yd,2}	f _{td}	γ _s	γ _{M1}	γ _{M2}	γ _{M3,SLV}	γ _{M3,SLE}	N _{Cnt}	γ _{M7} Cnt
	[N/m ³]	[1/°C]	[N/mm ²]	[N/mm ²]		[N/mm ²]	[N/mm ²]	[N/mm ²]	[N/mm ²]							
Acciaio B450C - (B450C)																
002	78.500	0,000010	210.000	80.769	P	450,00	-	391,30	-	1,15	-	-	-	-	-	-

LEGENDA:

N_{id}	Numero identificativo del materiale, nella relativa tabella dei materiali.
γ_k	Peso specifico.
α_{T, i}	Coefficiente di dilatazione termica.
E	Modulo elastico normale.
G	Modulo elastico tangenziale.
Stz	Tipo di situazione: [F] = di Fatto (Esistente); [P] = di Progetto (Nuovo).
f_{tk,1}	Resistenza caratteristica a Rottura (per profili con t ≤ 40 mm).
f_{tk,2}	Resistenza caratteristica a Rottura (per profili con 40 mm < t ≤ 80 mm).
f_{td}	Resistenza di calcolo a Rottura (Bulloni).
γ_s	Coefficiente parziale di sicurezza allo SLV del materiale.
γ_{M1}	Coefficiente parziale di sicurezza per instabilità.
γ_{M2}	Coefficiente parziale di sicurezza per sezioni tese indebolite.
γ_{M3,SLV}	Coefficiente parziale di sicurezza per scorrimento allo SLV (Bulloni).
γ_{M3,SLE}	Coefficiente parziale di sicurezza per scorrimento allo SLE (Bulloni).
γ_{M7}	Coefficiente parziale di sicurezza precarico di bulloni ad alta resistenza (Bulloni - N _{Cnt} = con serraggio NON controllato; Cnt = con serraggio controllato). [-] = parametro NON significativo per il materiale.
f_{yk,1}	Resistenza caratteristica allo snervamento (per profili con t ≤ 40 mm).
f_{yk,2}	Resistenza caratteristica allo snervamento (per profili con 40 mm < t ≤ 80 mm).
f_{yd,1}	Resistenza di calcolo (per profili con t ≤ 40 mm).
f_{yd,2}	Resistenza di calcolo (per profili con 40 mm < t ≤ 80 mm).
NOTE	[-] = Parametro non significativo per il materiale.

TENSIONI AMMISSIBILI ALLO SLE DEI VARI MATERIALI

Materiale	SL	Tensioni ammissibili allo SLE dei vari materiali	
		Tensione di verifica	G _{d,amm} [N/mm ²]
Cls C25/30_B450C	Caratteristica(RARA)	Compressione Calcestruzzo	14,94
	Quasi permanente	Compressione Calcestruzzo	11,21
Acciaio B450C	Caratteristica(RARA)	Trazione Acciaio	360,00

LEGENDA:

SL Stato limite di esercizio per cui si esegue la verifica.

Tensioni ammissibili allo SLE dei vari materiali

Materiale	SL	Tensione di verifica	G _{d,amm} [N/mm ²]
-----------	----	----------------------	--

G_{d,amm} Tensione ammissibile per la verifica.

TERRENI

N _{TRN}	γ _T [N/m ³]	K1			φ [°]	c _u [N/mm ²]	c' [N/mm ²]	E _d [N/mm ²]	E _{cu} [N/mm ²]	A _{S-B}
		K _{1X} [N/cm ³]	K _{1Y} [N/cm ³]	K _{1Z} [N/cm ³]						
Sabbia argillosa mediamente consolidata										
T001	18.000	60	60	200	32	0,000	0,000	60	0	0,000

LEGENDA:

- N_{TRN}** Numero identificativo del terreno.
- γ_T** Peso specifico del terreno.
- K1** Valori della costante di Winkler riferita alla piastra Standard di lato b = 30 cm nelle direzioni degli assi del riferimento globale X (K_{1X}), Y (K_{1Y}), e Z (K_{1Z}).
- φ** Angolo di attrito del terreno.
- c_u** Coesione non drenata.
- c'** Coesione efficace.
- E_d** Modulo edometrico.
- E_{cu}** Modulo elastico in condizione non drenate.
- A_{S-B}** Parametro "A" di Skempton-Bjerrum per pressioni interstiziali.

SEZIONI ASTE

N _{id}	Tp	Label	Dimensioni										v	A [cm ²]	Area per Taglio		Inerzia					ΔΘ _{I_{pr}} [°]
			B [cm]	H [cm]	Sp _w [cm]	L _w [cm]	Sp _{f,0} [cm]	L _{f,0} [cm]	Sp _{f,1} [cm]	L _{f,1} [cm]	L _{f,2} [cm]	L _{f,3} [cm]			A _{X,T} [cm ²]	A _{Y,T} [cm ²]	I _X [cm ⁴]	I _T [cm ⁴]	I _Y [cm ⁴]	I _{XY} [cm ⁴]		
001	▣	60x25	60	25	-	-	-	-	-	-	-	-	4	1.500	1.250	1.250	78.125	229.688	450.000	0	0,00	
002	▲	VR100x15/25	100	41	-	-	-	-	-	-	-	-	6	2.798	2.798	2.798	206.292	2.646.859	2.690.325	0	0,00	

LEGENDA:

- N_{id}** Numero identificativo della sezione.
- Tp** Tipo di sezione.
- Label** Identificativo della sezione come indicato nelle carpenterie.
- B** Base/Diametro/Raggio.
- H** Altezza/Lato/Altezza di colmo.
- Sp_w** Spessore anima.
- L_w** Lunghezza anima.
- Sp_{f,0}** Spessore ala 0.
- L_{f,0}** Lunghezza ala 0.
- Sp_{f,1}** Spessore ala 1.
- L_{f,1}** Lunghezza ala 1.
- L_{f,2}** Lunghezza ala 2.
- L_{f,3}** Lunghezza ala 3.
- v** Nel caso di sezioni poligonali, indica il numero dei vertici della sezione.
- A** Area della sezione.
- ΔΘ_{I_{pr}}** Rotazione degli assi principali d'inerzia rispetto agli assi X, Y, espresse in gradi sessadecimali.
- Inerzia** Inerzie della sezione rispetto agli assi.

SEZIONI SETTI

N _{id}	Label	Dimensioni										v	A [cm ²]
		B [cm]	H [cm]	Sp _w [cm]	L _w [cm]	Sp _{f,0} [cm]	L _{f,0} [cm]	Sp _{f,1} [cm]	L _{f,1} [cm]	L _{f,2} [cm]	L _{f,3} [cm]		
003	100x25	100	25	-	-	-	-	-	-	-	-	4	2.500

LEGENDA:

- N_{id}** Numero identificativo della sezione.
- Lab** Identificativo della sezione come indicato nelle carpenterie.
- B** Base/Diametro/Raggio.
- H** Altezza/Lato/Altezza di colmo.
- Sp_w** Spessore anima.
- L_w** Lunghezza anima.
- Sp_{f,0}** Spessore ala 0.
- L_{f,0}** Lunghezza ala 0.
- Sp_{f,1}** Spessore ala 1.
- L_{f,1}** Lunghezza ala 1.
- L_{f,2}** Lunghezza ala 2.
- L_{f,3}** Lunghezza ala 3.
- v** Nel caso di sezioni poligonali, indica il numero dei vertici della sezione.
- A** Area della sezione.

ANALISI CARICHI

N _{id}	T. C.	Descrizione del Carico	Tipologie di Carico	Peso Proprio		Permanente NON Strutturale		Sovraccarico Accidentale		Carico Neve
				Descrizione	PP	Descrizione	PNS	Descrizione	SA	
001	S	Tamponatura con foratone 25 cm	Carico Permanente	Peso parete in forato semipieno, compreso di incidenza della malta e degli architravi	3.750	Intonaco interno, intonaco esterno	600		0	0
002	S	Platea	Autorimessa <=	*vedi le relative tabelle dei	-	Sottofondo e pavimento di	2.000	Rimesse, aree per traffico,	2.500	0

Analisi carichi										
N _{id}	T. C.	Descrizione del Carico	Tipologie di Carico	Peso Proprio		Permanente NON Strutturale		Sovraccarico Accidentale		Carico Neve
				Descrizione	PP	Descrizione	PNS	Descrizione	SA	
003	S	LatCem Cop. acc. H25	30kN Coperture accessibili solo per manutenzione	carichi Solaio di tipo tradizionale latero-cementizio di spessore 25 cm (20+5)	3.850	tipo industriale in calcestruzzo Manto di copertura, impermeabilizzazione e intonaco inferiore	1.360	parcheeggio e sosta di veicoli leggeri (peso a pieno carico fino a 30 kN) (Cat. F – Tab. 3.1.II - DM 17.01.2018) Coperture accessibili per sola manutenzione (Cat. H – Tab. 3.1.II - DM 17.01.2018)	500	1.080

LEGENDA:

N_{id} Numero identificativo dell'analisi di carico.

T. C. Identificativo del tipo di carico: [S] = Superficiale - [L] = Lineare - [C] = Concentrato.

PP, PNS, SA Valori, rispettivamente, del Peso Proprio, del Sovraccarico Permanente NON strutturale, del Sovraccarico Accidentale. Secondo il tipo di carico indicato nella colonna "T.C." ("S" - "L" - "C"), i valori riportati nelle colonne "PP", "PNS" e "SA", sono espressi in [N/m²] per carichi Superficiali, [N/m] per carichi Lineari, [N] per carichi Concentrati.

TIPOLOGIE DI CARICO

N _{id}	Descrizione	F+E	+/- F	CDC	Tipologie di carico		
					ψ ₀	ψ ₁	ψ ₂
0001	Carico Permanente	SI	NO	Permanente	1,00	1,00	1,00
0002	Permanenti NON Strutturali	SI	NO	Permanente	1,00	1,00	1,00
0003	Autorimessa <= 30kN	SI	NO	Media	0,70	0,70	0,60
0004	Coperture accessibili solo per manutenzione	SI	NO	Media	0,00	0,00	0,00
0005	Carico da Neve <= 1000 m s.l.m.	SI	NO	Breve	0,50	0,20	0,00
0006	Pressione del Vento (+X)	NO	NO	Istantanea	0,60	0,20	0,00
0007	Pressione del Vento (-X)	NO	NO	Istantanea	0,60	0,20	0,00
0008	Pressione del Vento (+Y)	NO	NO	Istantanea	0,60	0,20	0,00
0009	Pressione del Vento (-Y)	NO	NO	Istantanea	0,60	0,20	0,00
0010	Sisma X	-	-	-	-	-	-
0011	Sisma Y	-	-	-	-	-	-
0012	Sisma Z	-	-	-	-	-	-
0013	Sisma Ecc.X	-	-	-	-	-	-
0014	Sisma Ecc.Y	-	-	-	-	-	-

LEGENDA:

N_{id} Numero identificativo della Tipologia di Carico.

F+E Indica se la tipologia di carico considerata è AGENTE con il sisma.

+/- F Indica se la tipologia di carico è ALTERNATA (cioè considerata due volte con segno opposto) o meno.

CDC Indica la classe di durata del carico.

NOTA: dato significativo solo per elementi in materiale legnoso.

ψ₀ Coefficiente riduttivo dei carichi allo SLU e SLE (carichi rari).

ψ₁ Coefficiente riduttivo dei carichi allo SLE (carichi frequenti).

ψ₂ Coefficiente riduttivo dei carichi allo SLE (carichi frequenti e quasi permanenti).

SLU: Non Sismica - Strutturale senza azioni geotecniche

SLU: Non Sismica - Strutturale senza azioni geotecniche

Id _{Comb}	CC 01	CC 02	CC 03	CC 04	CC 05	CC 06	CC 07	CC 08	CC 09
01	1,00	0,00	0,00	0,00	0,00	0,00	0,00	0,00	0,00
02	1,00	0,80	0,00	0,00	0,00	0,00	0,00	0,00	0,00
03	1,00	0,80	0,00	0,00	0,00	0,00	0,00	0,00	0,90
04	1,00	0,80	0,00	0,00	0,00	0,00	0,00	0,90	0,00
05	1,00	0,80	0,00	0,00	0,00	0,00	0,90	0,00	0,00
06	1,00	0,80	0,00	0,00	0,00	0,90	0,00	0,00	0,00
07	1,00	0,80	0,00	0,00	0,75	0,00	0,00	0,00	0,00
08	1,00	0,80	0,00	0,00	0,75	0,00	0,00	0,00	0,90
09	1,00	0,80	0,00	0,00	0,75	0,00	0,00	0,90	0,00
10	1,00	0,80	0,00	0,00	0,75	0,00	0,90	0,00	0,00
11	1,00	0,80	0,00	0,00	0,75	0,90	0,00	0,00	0,00
12	1,00	0,80	1,05	0,00	0,00	0,00	0,00	0,00	0,00
13	1,00	0,80	1,05	0,00	0,00	0,00	0,00	0,00	0,90
14	1,00	0,80	1,05	0,00	0,00	0,00	0,00	0,90	0,00
15	1,00	0,80	1,05	0,00	0,00	0,00	0,90	0,00	0,00
16	1,00	0,80	1,05	0,00	0,00	0,90	0,00	0,00	0,00
17	1,00	0,80	1,05	0,00	0,75	0,00	0,00	0,00	0,00
18	1,00	0,80	1,05	0,00	0,75	0,00	0,00	0,00	0,90
19	1,00	0,80	1,05	0,00	0,75	0,00	0,00	0,90	0,00
20	1,00	0,80	1,05	0,00	0,75	0,00	0,90	0,00	0,00
21	1,00	0,80	1,05	0,00	0,75	0,90	0,00	0,00	0,00
22	1,00	1,50	0,00	0,00	0,00	0,00	0,00	0,00	0,00
23	1,00	1,50	0,00	0,00	0,00	0,00	0,00	0,00	0,90
24	1,00	1,50	0,00	0,00	0,00	0,00	0,00	0,90	0,00
25	1,00	1,50	0,00	0,00	0,00	0,00	0,90	0,00	0,00
26	1,00	1,50	0,00	0,00	0,00	0,90	0,00	0,00	0,00
27	1,00	1,50	0,00	0,00	0,75	0,00	0,00	0,00	0,00
28	1,00	1,50	0,00	0,00	0,75	0,00	0,00	0,00	0,90
29	1,00	1,50	0,00	0,00	0,75	0,00	0,00	0,90	0,00
30	1,00	1,50	0,00	0,00	0,75	0,00	0,90	0,00	0,00

SLU: Non Sismica - Strutturale senza azioni geotecniche

IdComb	CC 01	CC 02	CC 03	CC 04	CC 05	CC 06	CC 07	CC 08	CC 09
31	1,00	1,50	0,00	0,00	0,75	0,90	0,00	0,00	0,00
32	1,00	1,50	1,05	0,00	0,00	0,00	0,00	0,00	0,00
33	1,00	1,50	1,05	0,00	0,00	0,00	0,00	0,00	0,90
34	1,00	1,50	1,05	0,00	0,00	0,00	0,00	0,90	0,00
35	1,00	1,50	1,05	0,00	0,00	0,00	0,90	0,00	0,00
36	1,00	1,50	1,05	0,00	0,00	0,90	0,00	0,00	0,00
37	1,00	1,50	1,05	0,00	0,75	0,00	0,00	0,00	0,00
38	1,00	1,50	1,05	0,00	0,75	0,00	0,00	0,00	0,90
39	1,00	1,50	1,05	0,00	0,75	0,00	0,00	0,90	0,00
40	1,00	1,50	1,05	0,00	0,75	0,00	0,90	0,00	0,00
41	1,00	1,50	1,05	0,00	0,75	0,90	0,00	0,00	0,00
42	1,00	0,80	1,50	0,00	0,00	0,00	0,00	0,00	0,00
43	1,00	0,80	1,50	0,00	0,00	0,00	0,00	0,00	0,90
44	1,00	0,80	1,50	0,00	0,00	0,00	0,00	0,90	0,00
45	1,00	0,80	1,50	0,00	0,00	0,00	0,90	0,00	0,00
46	1,00	0,80	1,50	0,00	0,00	0,90	0,00	0,00	0,00
47	1,00	0,80	1,50	0,00	0,75	0,00	0,00	0,00	0,00
48	1,00	0,80	1,50	0,00	0,75	0,00	0,00	0,00	0,90
49	1,00	0,80	1,50	0,00	0,75	0,00	0,00	0,90	0,00
50	1,00	0,80	1,50	0,00	0,75	0,00	0,90	0,00	0,00
51	1,00	0,80	1,50	0,00	0,75	0,90	0,00	0,00	0,00
52	1,00	1,50	1,50	0,00	0,00	0,00	0,00	0,00	0,00
53	1,00	1,50	1,50	0,00	0,00	0,00	0,00	0,00	0,90
54	1,00	1,50	1,50	0,00	0,00	0,00	0,00	0,90	0,00
55	1,00	1,50	1,50	0,00	0,00	0,00	0,90	0,00	0,00
56	1,00	1,50	1,50	0,00	0,00	0,90	0,00	0,00	0,00
57	1,00	1,50	1,50	0,00	0,75	0,00	0,00	0,00	0,00
58	1,00	1,50	1,50	0,00	0,75	0,00	0,00	0,00	0,90
59	1,00	1,50	1,50	0,00	0,75	0,00	0,00	0,90	0,00
60	1,00	1,50	1,50	0,00	0,75	0,00	0,90	0,00	0,00
61	1,00	1,50	1,50	0,00	0,75	0,90	0,00	0,00	0,00
62	1,00	0,80	0,00	1,50	0,00	0,00	0,00	0,00	0,00
63	1,00	0,80	0,00	1,50	0,00	0,00	0,00	0,00	0,90
64	1,00	0,80	0,00	1,50	0,00	0,00	0,00	0,90	0,00
65	1,00	0,80	0,00	1,50	0,00	0,00	0,90	0,00	0,00
66	1,00	0,80	0,00	1,50	0,00	0,90	0,00	0,00	0,00
67	1,00	0,80	0,00	1,50	0,75	0,00	0,00	0,00	0,00
68	1,00	0,80	0,00	1,50	0,75	0,00	0,00	0,00	0,90
69	1,00	0,80	0,00	1,50	0,75	0,00	0,00	0,90	0,00
70	1,00	0,80	0,00	1,50	0,75	0,00	0,90	0,00	0,00
71	1,00	0,80	0,00	1,50	0,75	0,90	0,00	0,00	0,00
72	1,00	0,80	1,05	1,50	0,00	0,00	0,00	0,00	0,00
73	1,00	0,80	1,05	1,50	0,00	0,00	0,00	0,00	0,90
74	1,00	0,80	1,05	1,50	0,00	0,00	0,00	0,90	0,00
75	1,00	0,80	1,05	1,50	0,00	0,00	0,90	0,00	0,00
76	1,00	0,80	1,05	1,50	0,00	0,90	0,00	0,00	0,00
77	1,00	0,80	1,05	1,50	0,75	0,00	0,00	0,00	0,00
78	1,00	0,80	1,05	1,50	0,75	0,00	0,00	0,00	0,90
79	1,00	0,80	1,05	1,50	0,75	0,00	0,00	0,90	0,00
80	1,00	0,80	1,05	1,50	0,75	0,00	0,90	0,00	0,00
81	1,00	0,80	1,05	1,50	0,75	0,90	0,00	0,00	0,00
82	1,00	1,50	0,00	1,50	0,00	0,00	0,00	0,00	0,00
83	1,00	1,50	0,00	1,50	0,00	0,00	0,00	0,00	0,90
84	1,00	1,50	0,00	1,50	0,00	0,00	0,00	0,90	0,00
85	1,00	1,50	0,00	1,50	0,00	0,00	0,90	0,00	0,00
86	1,00	1,50	0,00	1,50	0,00	0,90	0,00	0,00	0,00
87	1,00	1,50	0,00	1,50	0,75	0,00	0,00	0,00	0,00
88	1,00	1,50	0,00	1,50	0,75	0,00	0,00	0,00	0,90
89	1,00	1,50	0,00	1,50	0,75	0,00	0,00	0,90	0,00
90	1,00	1,50	0,00	1,50	0,75	0,00	0,90	0,00	0,00
91	1,00	1,50	0,00	1,50	0,75	0,90	0,00	0,00	0,00
92	1,00	1,50	1,05	1,50	0,00	0,00	0,00	0,00	0,00
93	1,00	1,50	1,05	1,50	0,00	0,00	0,00	0,00	0,90
94	1,00	1,50	1,05	1,50	0,00	0,00	0,00	0,90	0,00
95	1,00	1,50	1,05	1,50	0,00	0,00	0,90	0,00	0,00
96	1,00	1,50	1,05	1,50	0,00	0,90	0,00	0,00	0,00
97	1,00	1,50	1,05	1,50	0,75	0,00	0,00	0,00	0,00
98	1,00	1,50	1,05	1,50	0,75	0,00	0,00	0,00	0,90
99	1,00	1,50	1,05	1,50	0,75	0,00	0,00	0,90	0,00
100	1,00	1,50	1,05	1,50	0,75	0,00	0,90	0,00	0,00
101	1,00	1,50	1,05	1,50	0,75	0,90	0,00	0,00	0,00
102	1,00	0,80	0,00	0,00	1,50	0,00	0,00	0,00	0,00
103	1,00	0,80	0,00	0,00	1,50	0,00	0,00	0,00	0,90
104	1,00	0,80	0,00	0,00	1,50	0,00	0,00	0,90	0,00
105	1,00	0,80	0,00	0,00	1,50	0,00	0,90	0,00	0,00
106	1,00	0,80	0,00	0,00	1,50	0,90	0,00	0,00	0,00

SLU: Non Sismica - Strutturale senza azioni geotecniche

IdComb	CC 01	CC 02	CC 03	CC 04	CC 05	CC 06	CC 07	CC 08	CC 09
107	1,00	0,80	1,05	0,00	1,50	0,00	0,00	0,00	0,00
108	1,00	0,80	1,05	0,00	1,50	0,00	0,00	0,00	0,90
109	1,00	0,80	1,05	0,00	1,50	0,00	0,00	0,90	0,00
110	1,00	0,80	1,05	0,00	1,50	0,00	0,90	0,00	0,00
111	1,00	0,80	1,05	0,00	1,50	0,90	0,00	0,00	0,00
112	1,00	1,50	0,00	0,00	1,50	0,00	0,00	0,00	0,00
113	1,00	1,50	0,00	0,00	1,50	0,00	0,00	0,00	0,90
114	1,00	1,50	0,00	0,00	1,50	0,00	0,00	0,90	0,00
115	1,00	1,50	0,00	0,00	1,50	0,00	0,90	0,00	0,00
116	1,00	1,50	0,00	0,00	1,50	0,90	0,00	0,00	0,00
117	1,00	1,50	1,05	0,00	1,50	0,00	0,00	0,00	0,00
118	1,00	1,50	1,05	0,00	1,50	0,00	0,00	0,00	0,90
119	1,00	1,50	1,05	0,00	1,50	0,00	0,00	0,90	0,00
120	1,00	1,50	1,05	0,00	1,50	0,00	0,90	0,00	0,00
121	1,00	1,50	1,05	0,00	1,50	0,90	0,00	0,00	0,00
122	1,00	0,80	0,00	0,00	0,00	1,50	0,00	0,00	0,00
123	1,00	0,80	0,00	0,00	0,75	1,50	0,00	0,00	0,00
124	1,00	0,80	1,05	0,00	0,00	1,50	0,00	0,00	0,00
125	1,00	0,80	1,05	0,00	0,75	1,50	0,00	0,00	0,00
126	1,00	1,50	0,00	0,00	0,00	1,50	0,00	0,00	0,00
127	1,00	1,50	0,00	0,00	0,75	1,50	0,00	0,00	0,00
128	1,00	1,50	1,05	0,00	0,00	1,50	0,00	0,00	0,00
129	1,00	1,50	1,05	0,00	0,75	1,50	0,00	0,00	0,00
130	1,00	0,80	0,00	0,00	0,00	0,00	1,50	0,00	0,00
131	1,00	0,80	0,00	0,00	0,75	0,00	1,50	0,00	0,00
132	1,00	0,80	1,05	0,00	0,00	0,00	1,50	0,00	0,00
133	1,00	0,80	1,05	0,00	0,75	0,00	1,50	0,00	0,00
134	1,00	1,50	0,00	0,00	0,00	0,00	1,50	0,00	0,00
135	1,00	1,50	0,00	0,00	0,75	0,00	1,50	0,00	0,00
136	1,00	1,50	1,05	0,00	0,00	0,00	1,50	0,00	0,00
137	1,00	1,50	1,05	0,00	0,75	0,00	1,50	0,00	0,00
138	1,00	0,80	0,00	0,00	0,00	0,00	0,00	1,50	0,00
139	1,00	0,80	0,00	0,00	0,75	0,00	0,00	1,50	0,00
140	1,00	0,80	1,05	0,00	0,00	0,00	0,00	1,50	0,00
141	1,00	0,80	1,05	0,00	0,75	0,00	0,00	1,50	0,00
142	1,00	1,50	0,00	0,00	0,00	0,00	0,00	1,50	0,00
143	1,00	1,50	0,00	0,00	0,75	0,00	0,00	1,50	0,00
144	1,00	1,50	1,05	0,00	0,00	0,00	0,00	1,50	0,00
145	1,00	1,50	1,05	0,00	0,75	0,00	0,00	1,50	0,00
146	1,00	0,80	0,00	0,00	0,00	0,00	0,00	0,00	1,50
147	1,00	0,80	0,00	0,00	0,75	0,00	0,00	0,00	1,50
148	1,00	0,80	1,05	0,00	0,00	0,00	0,00	0,00	1,50
149	1,00	0,80	1,05	0,00	0,75	0,00	0,00	0,00	1,50
150	1,00	1,50	0,00	0,00	0,00	0,00	0,00	0,00	1,50
151	1,00	1,50	0,00	0,00	0,75	0,00	0,00	0,00	1,50
152	1,00	1,50	1,05	0,00	0,00	0,00	0,00	0,00	1,50
153	1,00	1,50	1,05	0,00	0,75	0,00	0,00	0,00	1,50
154	1,30	0,00	0,00	0,00	0,00	0,00	0,00	0,00	0,00
155	1,30	0,80	0,00	0,00	0,00	0,00	0,00	0,00	0,00
156	1,30	0,80	0,00	0,00	0,00	0,00	0,00	0,00	0,90
157	1,30	0,80	0,00	0,00	0,00	0,00	0,00	0,90	0,00
158	1,30	0,80	0,00	0,00	0,00	0,00	0,90	0,00	0,00
159	1,30	0,80	0,00	0,00	0,00	0,90	0,00	0,00	0,00
160	1,30	0,80	0,00	0,00	0,75	0,00	0,00	0,00	0,00
161	1,30	0,80	0,00	0,00	0,75	0,00	0,00	0,00	0,90
162	1,30	0,80	0,00	0,00	0,75	0,00	0,00	0,90	0,00
163	1,30	0,80	0,00	0,00	0,75	0,00	0,90	0,00	0,00
164	1,30	0,80	0,00	0,00	0,75	0,90	0,00	0,00	0,00
165	1,30	0,80	1,05	0,00	0,00	0,00	0,00	0,00	0,00
166	1,30	0,80	1,05	0,00	0,00	0,00	0,00	0,00	0,90
167	1,30	0,80	1,05	0,00	0,00	0,00	0,00	0,90	0,00
168	1,30	0,80	1,05	0,00	0,00	0,00	0,90	0,00	0,00
169	1,30	0,80	1,05	0,00	0,00	0,90	0,00	0,00	0,00
170	1,30	0,80	1,05	0,00	0,75	0,00	0,00	0,00	0,00
171	1,30	0,80	1,05	0,00	0,75	0,00	0,00	0,00	0,90
172	1,30	0,80	1,05	0,00	0,75	0,00	0,00	0,90	0,00
173	1,30	0,80	1,05	0,00	0,75	0,00	0,90	0,00	0,00
174	1,30	0,80	1,05	0,00	0,75	0,90	0,00	0,00	0,00
175	1,30	1,50	0,00	0,00	0,00	0,00	0,00	0,00	0,00
176	1,30	1,50	0,00	0,00	0,00	0,00	0,00	0,00	0,90
177	1,30	1,50	0,00	0,00	0,00	0,00	0,00	0,90	0,00
178	1,30	1,50	0,00	0,00	0,00	0,00	0,90	0,00	0,00
179	1,30	1,50	0,00	0,00	0,00	0,90	0,00	0,00	0,00
180	1,30	1,50	0,00	0,00	0,75	0,00	0,00	0,00	0,00
181	1,30	1,50	0,00	0,00	0,75	0,00	0,00	0,00	0,90
182	1,30	1,50	0,00	0,00	0,75	0,00	0,00	0,90	0,00

SLU: Non Sismica - Strutturale senza azioni geotecniche

IdComb	CC 01	CC 02	CC 03	CC 04	CC 05	CC 06	CC 07	CC 08	CC 09
183	1,30	1,50	0,00	0,00	0,75	0,00	0,90	0,00	0,00
184	1,30	1,50	0,00	0,00	0,75	0,90	0,00	0,00	0,00
185	1,30	1,50	1,05	0,00	0,00	0,00	0,00	0,00	0,00
186	1,30	1,50	1,05	0,00	0,00	0,00	0,00	0,00	0,90
187	1,30	1,50	1,05	0,00	0,00	0,00	0,00	0,90	0,00
188	1,30	1,50	1,05	0,00	0,00	0,00	0,90	0,00	0,00
189	1,30	1,50	1,05	0,00	0,00	0,90	0,00	0,00	0,00
190	1,30	1,50	1,05	0,00	0,75	0,00	0,00	0,00	0,00
191	1,30	1,50	1,05	0,00	0,75	0,00	0,00	0,00	0,90
192	1,30	1,50	1,05	0,00	0,75	0,00	0,00	0,90	0,00
193	1,30	1,50	1,05	0,00	0,75	0,00	0,90	0,00	0,00
194	1,30	1,50	1,05	0,00	0,75	0,90	0,00	0,00	0,00
195	1,30	0,80	1,50	0,00	0,00	0,00	0,00	0,00	0,00
196	1,30	0,80	1,50	0,00	0,00	0,00	0,00	0,00	0,90
197	1,30	0,80	1,50	0,00	0,00	0,00	0,00	0,90	0,00
198	1,30	0,80	1,50	0,00	0,00	0,00	0,90	0,00	0,00
199	1,30	0,80	1,50	0,00	0,00	0,90	0,00	0,00	0,00
200	1,30	0,80	1,50	0,00	0,75	0,00	0,00	0,00	0,00
201	1,30	0,80	1,50	0,00	0,75	0,00	0,00	0,00	0,90
202	1,30	0,80	1,50	0,00	0,75	0,00	0,00	0,90	0,00
203	1,30	0,80	1,50	0,00	0,75	0,00	0,90	0,00	0,00
204	1,30	0,80	1,50	0,00	0,75	0,90	0,00	0,00	0,00
205	1,30	1,50	1,50	0,00	0,00	0,00	0,00	0,00	0,00
206	1,30	1,50	1,50	0,00	0,00	0,00	0,00	0,00	0,90
207	1,30	1,50	1,50	0,00	0,00	0,00	0,00	0,90	0,00
208	1,30	1,50	1,50	0,00	0,00	0,00	0,90	0,00	0,00
209	1,30	1,50	1,50	0,00	0,00	0,90	0,00	0,00	0,00
210	1,30	1,50	1,50	0,00	0,75	0,00	0,00	0,00	0,00
211	1,30	1,50	1,50	0,00	0,75	0,00	0,00	0,00	0,90
212	1,30	1,50	1,50	0,00	0,75	0,00	0,00	0,90	0,00
213	1,30	1,50	1,50	0,00	0,75	0,00	0,90	0,00	0,00
214	1,30	1,50	1,50	0,00	0,75	0,90	0,00	0,00	0,00
215	1,30	0,80	0,00	1,50	0,00	0,00	0,00	0,00	0,00
216	1,30	0,80	0,00	1,50	0,00	0,00	0,00	0,00	0,90
217	1,30	0,80	0,00	1,50	0,00	0,00	0,00	0,90	0,00
218	1,30	0,80	0,00	1,50	0,00	0,00	0,90	0,00	0,00
219	1,30	0,80	0,00	1,50	0,00	0,90	0,00	0,00	0,00
220	1,30	0,80	0,00	1,50	0,75	0,00	0,00	0,00	0,00
221	1,30	0,80	0,00	1,50	0,75	0,00	0,00	0,00	0,90
222	1,30	0,80	0,00	1,50	0,75	0,00	0,00	0,90	0,00
223	1,30	0,80	0,00	1,50	0,75	0,00	0,90	0,00	0,00
224	1,30	0,80	0,00	1,50	0,75	0,90	0,00	0,00	0,00
225	1,30	0,80	1,05	1,50	0,00	0,00	0,00	0,00	0,00
226	1,30	0,80	1,05	1,50	0,00	0,00	0,00	0,00	0,90
227	1,30	0,80	1,05	1,50	0,00	0,00	0,00	0,90	0,00
228	1,30	0,80	1,05	1,50	0,00	0,00	0,90	0,00	0,00
229	1,30	0,80	1,05	1,50	0,00	0,90	0,00	0,00	0,00
230	1,30	0,80	1,05	1,50	0,75	0,00	0,00	0,00	0,00
231	1,30	0,80	1,05	1,50	0,75	0,00	0,00	0,00	0,90
232	1,30	0,80	1,05	1,50	0,75	0,00	0,00	0,90	0,00
233	1,30	0,80	1,05	1,50	0,75	0,00	0,90	0,00	0,00
234	1,30	0,80	1,05	1,50	0,75	0,90	0,00	0,00	0,00
235	1,30	1,50	0,00	1,50	0,00	0,00	0,00	0,00	0,00
236	1,30	1,50	0,00	1,50	0,00	0,00	0,00	0,00	0,90
237	1,30	1,50	0,00	1,50	0,00	0,00	0,00	0,90	0,00
238	1,30	1,50	0,00	1,50	0,00	0,00	0,90	0,00	0,00
239	1,30	1,50	0,00	1,50	0,00	0,90	0,00	0,00	0,00
240	1,30	1,50	0,00	1,50	0,75	0,00	0,00	0,00	0,00
241	1,30	1,50	0,00	1,50	0,75	0,00	0,00	0,00	0,90
242	1,30	1,50	0,00	1,50	0,75	0,00	0,00	0,90	0,00
243	1,30	1,50	0,00	1,50	0,75	0,00	0,90	0,00	0,00
244	1,30	1,50	0,00	1,50	0,75	0,90	0,00	0,00	0,00
245	1,30	1,50	1,05	1,50	0,00	0,00	0,00	0,00	0,00
246	1,30	1,50	1,05	1,50	0,00	0,00	0,00	0,00	0,90
247	1,30	1,50	1,05	1,50	0,00	0,00	0,00	0,90	0,00
248	1,30	1,50	1,05	1,50	0,00	0,00	0,90	0,00	0,00
249	1,30	1,50	1,05	1,50	0,00	0,90	0,00	0,00	0,00
250	1,30	1,50	1,05	1,50	0,75	0,00	0,00	0,00	0,00
251	1,30	1,50	1,05	1,50	0,75	0,00	0,00	0,00	0,90
252	1,30	1,50	1,05	1,50	0,75	0,00	0,00	0,90	0,00
253	1,30	1,50	1,05	1,50	0,75	0,00	0,90	0,00	0,00
254	1,30	1,50	1,05	1,50	0,75	0,90	0,00	0,00	0,00
255	1,30	0,80	0,00	0,00	1,50	0,00	0,00	0,00	0,00
256	1,30	0,80	0,00	0,00	1,50	0,00	0,00	0,00	0,90
257	1,30	0,80	0,00	0,00	1,50	0,00	0,00	0,90	0,00
258	1,30	0,80	0,00	0,00	1,50	0,00	0,90	0,00	0,00

SLU: Non Sismica - Strutturale senza azioni geotecniche

IdComb	CC 01	CC 02	CC 03	CC 04	CC 05	CC 06	CC 07	CC 08	CC 09
259	1,30	0,80	0,00	0,00	1,50	0,90	0,00	0,00	0,00
260	1,30	0,80	1,05	0,00	1,50	0,00	0,00	0,00	0,00
261	1,30	0,80	1,05	0,00	1,50	0,00	0,00	0,00	0,90
262	1,30	0,80	1,05	0,00	1,50	0,00	0,00	0,90	0,00
263	1,30	0,80	1,05	0,00	1,50	0,00	0,90	0,00	0,00
264	1,30	0,80	1,05	0,00	1,50	0,90	0,00	0,00	0,00
265	1,30	1,50	0,00	0,00	1,50	0,00	0,00	0,00	0,00
266	1,30	1,50	0,00	0,00	1,50	0,00	0,00	0,00	0,90
267	1,30	1,50	0,00	0,00	1,50	0,00	0,00	0,90	0,00
268	1,30	1,50	0,00	0,00	1,50	0,00	0,90	0,00	0,00
269	1,30	1,50	0,00	0,00	1,50	0,90	0,00	0,00	0,00
270	1,30	1,50	1,05	0,00	1,50	0,00	0,00	0,00	0,00
271	1,30	1,50	1,05	0,00	1,50	0,00	0,00	0,00	0,90
272	1,30	1,50	1,05	0,00	1,50	0,00	0,00	0,90	0,00
273	1,30	1,50	1,05	0,00	1,50	0,00	0,90	0,00	0,00
274	1,30	1,50	1,05	0,00	1,50	0,90	0,00	0,00	0,00
275	1,30	0,80	0,00	0,00	0,00	1,50	0,00	0,00	0,00
276	1,30	0,80	0,00	0,00	0,75	1,50	0,00	0,00	0,00
277	1,30	0,80	1,05	0,00	0,00	1,50	0,00	0,00	0,00
278	1,30	0,80	1,05	0,00	0,75	1,50	0,00	0,00	0,00
279	1,30	1,50	0,00	0,00	0,00	1,50	0,00	0,00	0,00
280	1,30	1,50	0,00	0,00	0,75	1,50	0,00	0,00	0,00
281	1,30	1,50	1,05	0,00	0,00	1,50	0,00	0,00	0,00
282	1,30	1,50	1,05	0,00	0,75	1,50	0,00	0,00	0,00
283	1,30	0,80	0,00	0,00	0,00	0,00	1,50	0,00	0,00
284	1,30	0,80	0,00	0,00	0,75	0,00	1,50	0,00	0,00
285	1,30	0,80	1,05	0,00	0,00	0,00	1,50	0,00	0,00
286	1,30	0,80	1,05	0,00	0,75	0,00	1,50	0,00	0,00
287	1,30	1,50	0,00	0,00	0,00	0,00	1,50	0,00	0,00
288	1,30	1,50	0,00	0,00	0,75	0,00	1,50	0,00	0,00
289	1,30	1,50	1,05	0,00	0,00	0,00	1,50	0,00	0,00
290	1,30	1,50	1,05	0,00	0,75	0,00	1,50	0,00	0,00
291	1,30	0,80	0,00	0,00	0,00	0,00	0,00	1,50	0,00
292	1,30	0,80	0,00	0,00	0,75	0,00	0,00	1,50	0,00
293	1,30	0,80	1,05	0,00	0,00	0,00	0,00	1,50	0,00
294	1,30	0,80	1,05	0,00	0,75	0,00	0,00	1,50	0,00
295	1,30	1,50	0,00	0,00	0,00	0,00	0,00	1,50	0,00
296	1,30	1,50	0,00	0,00	0,75	0,00	0,00	1,50	0,00
297	1,30	1,50	1,05	0,00	0,00	0,00	0,00	1,50	0,00
298	1,30	1,50	1,05	0,00	0,75	0,00	0,00	1,50	0,00
299	1,30	0,80	0,00	0,00	0,00	0,00	0,00	0,00	1,50
300	1,30	0,80	0,00	0,00	0,75	0,00	0,00	0,00	1,50
301	1,30	0,80	1,05	0,00	0,00	0,00	0,00	0,00	1,50
302	1,30	0,80	1,05	0,00	0,75	0,00	0,00	0,00	1,50
303	1,30	1,50	0,00	0,00	0,00	0,00	0,00	0,00	1,50
304	1,30	1,50	0,00	0,00	0,75	0,00	0,00	0,00	1,50
305	1,30	1,50	1,05	0,00	0,00	0,00	0,00	0,00	1,50
306	1,30	1,50	1,05	0,00	0,75	0,00	0,00	0,00	1,50

LEGENDA:

IdComb

Numero identificativo della Combinazione di Carico.

CC

Identificativo della tipologia di carico nella relativa tabella.

CC 01= Carico Permanente

CC 02= Permanenti NON Strutturali

CC 03= Autorimessa <= 30kN

CC 04= Coperture accessibili solo per manutenzione

CC 05= Carico da Neve <= 1000 m s.l.m.

CC 06= Pressione del Vento (+X)

CC 07= Pressione del Vento (-X)

CC 08= Pressione del Vento (+Y)

CC 09= Pressione del Vento (-Y)

SLU: Sismica - Strutturale senza azioni geotecniche

SLU: Sismica - Strutturale senza azioni geotecniche

IdComb	CC 01	CC 02	CC 03	CC 04	CC 05	CC 06	CC 07	CC 08	CC 09
01	1,00	1,00	0,60	0,00	0,00	0,00	0,00	0,00	0,00

LEGENDA:

IdComb

Numero identificativo della Combinazione di Carico.

CC

Identificativo della tipologia di carico nella relativa tabella.

CC 01= Carico Permanente

CC 02= Permanenti NON Strutturali

CC 03= Autorimessa <= 30kN

CC 04= Coperture accessibili solo per manutenzione

CC 05= Carico da Neve <= 1000 m s.l.m.

CC 06= Pressione del Vento (+X)

CC 07= Pressione del Vento (-X)

CC 08= Pressione del Vento (+Y)

IdComb	CC 01	CC 02	CC 03	CC 04	CC 05	CC 06	CC 07	CC 08	CC 09
--------	-------	-------	-------	-------	-------	-------	-------	-------	-------

CC 09= Pressione del Vento (-Y)

COMBINAZIONI SISMICHE

Alle combinazioni riportate nella precedente tabella è stato aggiunto l'effetto del sisma. L'azione sismica è stata considerata come caratterizzata da tre componenti traslazionali lungo i tre assi globali X, Y e Z; la risposta della struttura è stata calcolata separatamente per i tre effetti e quindi combinata secondo la seguente espressione simbolica:

$$\alpha = \alpha_i + 0,3 \cdot \alpha_{ii} + 0,3 \cdot \alpha_{iii}$$

con α effetto totale dell'azione sismica, α_i , α_{ii} e α_{iii} azioni sismiche nelle tre direzioni. E' stata effettuata una rotazione degli indici e dei segni, per cui le combinazioni totali generate sono le:

(con α'_p sollecitazione dovuta alla combinazione delle condizioni statiche e α sollecitazione dovuta al sisma; in particolare α_{x_i} , α_{y_i} , α_{z_i} , α_{ex_i} , α_{ey_i} sono rispettivamente le sollecitazioni dovute al sisma agente in direzione x, in direzioni y, in direzione z, per eccentricità accidentale positiva in direzione x e per eccentricità accidentale positiva in direzione y)

- 3) $\alpha'_p + (\alpha_x + \alpha_{ex}) + 0,3 \cdot (\alpha_y + \alpha_{ey}) - 0,3 \cdot \alpha_{z_i}$; 4) $\alpha'_p + (\alpha_x + \alpha_{ex}) - 0,3 \cdot (\alpha_y + \alpha_{ey}) - 0,3 \cdot \alpha_{z_i}$;
- 5) $\alpha'_p + (\alpha_x + \alpha_{ex}) + 0,3 \cdot (\alpha_y - \alpha_{ey}) + 0,3 \cdot \alpha_{z_i}$; 6) $\alpha'_p + (\alpha_x + \alpha_{ex}) - 0,3 \cdot (\alpha_y - \alpha_{ey}) + 0,3 \cdot \alpha_{z_i}$;
- 7) $\alpha'_p + (\alpha_x + \alpha_{ex}) + 0,3 \cdot (\alpha_y - \alpha_{ey}) - 0,3 \cdot \alpha_{z_i}$; 8) $\alpha'_p + (\alpha_x + \alpha_{ex}) - 0,3 \cdot (\alpha_y - \alpha_{ey}) - 0,3 \cdot \alpha_{z_i}$;
- 9) $\alpha'_p + (\alpha_x - \alpha_{ex}) + 0,3 \cdot (\alpha_y + \alpha_{ey}) + 0,3 \cdot \alpha_{z_i}$; 10) $\alpha'_p + (\alpha_x - \alpha_{ex}) - 0,3 \cdot (\alpha_y + \alpha_{ey}) + 0,3 \cdot \alpha_{z_i}$;
- 11) $\alpha'_p + (\alpha_x - \alpha_{ex}) + 0,3 \cdot (\alpha_y + \alpha_{ey}) - 0,3 \cdot \alpha_{z_i}$; 12) $\alpha'_p + (\alpha_x - \alpha_{ex}) - 0,3 \cdot (\alpha_y + \alpha_{ey}) - 0,3 \cdot \alpha_{z_i}$;
- 13) $\alpha'_p + (\alpha_x - \alpha_{ex}) + 0,3 \cdot (\alpha_y - \alpha_{ey}) + 0,3 \cdot \alpha_{z_i}$; 14) $\alpha'_p + (\alpha_x - \alpha_{ex}) - 0,3 \cdot (\alpha_y - \alpha_{ey}) + 0,3 \cdot \alpha_{z_i}$;
- 15) $\alpha'_p + (\alpha_x - \alpha_{ex}) + 0,3 \cdot (\alpha_y - \alpha_{ey}) - 0,3 \cdot \alpha_{z_i}$; 16) $\alpha'_p + (\alpha_x - \alpha_{ex}) - 0,3 \cdot (\alpha_y - \alpha_{ey}) - 0,3 \cdot \alpha_{z_i}$;
- 17) $\alpha'_p + (\alpha_y + \alpha_{ey}) + 0,3 \cdot (\alpha_x + \alpha_{ex}) + 0,3 \cdot \alpha_{z_i}$; 18) $\alpha'_p + (\alpha_y + \alpha_{ey}) - 0,3 \cdot (\alpha_x + \alpha_{ex}) + 0,3 \cdot \alpha_{z_i}$;
- 19) $\alpha'_p + (\alpha_y + \alpha_{ey}) + 0,3 \cdot (\alpha_x + \alpha_{ex}) - 0,3 \cdot \alpha_{z_i}$; 20) $\alpha'_p + (\alpha_y + \alpha_{ey}) - 0,3 \cdot (\alpha_x + \alpha_{ex}) - 0,3 \cdot \alpha_{z_i}$;
- 21) $\alpha'_p + (\alpha_y + \alpha_{ey}) + 0,3 \cdot (\alpha_x - \alpha_{ex}) + 0,3 \cdot \alpha_{z_i}$; 22) $\alpha'_p + (\alpha_y + \alpha_{ey}) - 0,3 \cdot (\alpha_x - \alpha_{ex}) + 0,3 \cdot \alpha_{z_i}$;
- 23) $\alpha'_p + (\alpha_y + \alpha_{ey}) + 0,3 \cdot (\alpha_x - \alpha_{ex}) - 0,3 \cdot \alpha_{z_i}$; 24) $\alpha'_p + (\alpha_y + \alpha_{ey}) - 0,3 \cdot (\alpha_x - \alpha_{ex}) - 0,3 \cdot \alpha_{z_i}$;
- 25) $\alpha'_p + (\alpha_y - \alpha_{ey}) + 0,3 \cdot (\alpha_x + \alpha_{ex}) + 0,3 \cdot \alpha_{z_i}$; 26) $\alpha'_p + (\alpha_y - \alpha_{ey}) - 0,3 \cdot (\alpha_x + \alpha_{ex}) + 0,3 \cdot \alpha_{z_i}$;
- 27) $\alpha'_p + (\alpha_y - \alpha_{ey}) + 0,3 \cdot (\alpha_x + \alpha_{ex}) - 0,3 \cdot \alpha_{z_i}$; 28) $\alpha'_p + (\alpha_y - \alpha_{ey}) - 0,3 \cdot (\alpha_x + \alpha_{ex}) - 0,3 \cdot \alpha_{z_i}$;
- 29) $\alpha'_p + (\alpha_y - \alpha_{ey}) + 0,3 \cdot (\alpha_x - \alpha_{ex}) + 0,3 \cdot \alpha_{z_i}$; 30) $\alpha'_p + (\alpha_y - \alpha_{ey}) - 0,3 \cdot (\alpha_x - \alpha_{ex}) + 0,3 \cdot \alpha_{z_i}$;
- 31) $\alpha'_p + (\alpha_y - \alpha_{ey}) + 0,3 \cdot (\alpha_x - \alpha_{ex}) - 0,3 \cdot \alpha_{z_i}$; 32) $\alpha'_p + (\alpha_y - \alpha_{ey}) - 0,3 \cdot (\alpha_x - \alpha_{ex}) - 0,3 \cdot \alpha_{z_i}$;
- 33) $\alpha'_p + \alpha_z + 0,3 \cdot (\alpha_x + \alpha_{ex}) + 0,3 \cdot (\alpha_y + \alpha_{ey})$; 34) $\alpha'_p + \alpha_z - 0,3 \cdot (\alpha_x + \alpha_{ex}) + 0,3 \cdot (\alpha_y + \alpha_{ey})$;
- 35) $\alpha'_p + \alpha_z + 0,3 \cdot (\alpha_x + \alpha_{ex}) - 0,3 \cdot (\alpha_y + \alpha_{ey})$; 36) $\alpha'_p + \alpha_z - 0,3 \cdot (\alpha_x + \alpha_{ex}) - 0,3 \cdot (\alpha_y + \alpha_{ey})$;
- 37) $\alpha'_p + \alpha_z + 0,3 \cdot (\alpha_x + \alpha_{ex}) + 0,3 \cdot (\alpha_y - \alpha_{ey})$; 38) $\alpha'_p + \alpha_z - 0,3 \cdot (\alpha_x + \alpha_{ex}) + 0,3 \cdot (\alpha_y - \alpha_{ey})$;
- 39) $\alpha'_p + \alpha_z + 0,3 \cdot (\alpha_x + \alpha_{ex}) - 0,3 \cdot (\alpha_y - \alpha_{ey})$; 40) $\alpha'_p + \alpha_z - 0,3 \cdot (\alpha_x + \alpha_{ex}) - 0,3 \cdot (\alpha_y - \alpha_{ey})$;
- 41) $\alpha'_p + \alpha_z + 0,3 \cdot (\alpha_x - \alpha_{ex}) + 0,3 \cdot (\alpha_y + \alpha_{ey})$; 42) $\alpha'_p + \alpha_z - 0,3 \cdot (\alpha_x - \alpha_{ex}) + 0,3 \cdot (\alpha_y + \alpha_{ey})$;
- 43) $\alpha'_p + \alpha_z + 0,3 \cdot (\alpha_x - \alpha_{ex}) - 0,3 \cdot (\alpha_y + \alpha_{ey})$; 44) $\alpha'_p + \alpha_z - 0,3 \cdot (\alpha_x - \alpha_{ex}) - 0,3 \cdot (\alpha_y + \alpha_{ey})$;
- 45) $\alpha'_p + \alpha_z + 0,3 \cdot (\alpha_x - \alpha_{ex}) + 0,3 \cdot (\alpha_y - \alpha_{ey})$; 46) $\alpha'_p + \alpha_z - 0,3 \cdot (\alpha_x - \alpha_{ex}) + 0,3 \cdot (\alpha_y - \alpha_{ey})$;
- 47) $\alpha'_p + \alpha_z + 0,3 \cdot (\alpha_x - \alpha_{ex}) - 0,3 \cdot (\alpha_y - \alpha_{ey})$; 48) $\alpha'_p + \alpha_z - 0,3 \cdot (\alpha_x - \alpha_{ex}) - 0,3 \cdot (\alpha_y - \alpha_{ey})$.

Nel caso di verifiche effettuate con sollecitazioni composte, per tenere conto del fatto che le sollecitazioni sismiche sono state ricavate come CQC delle sollecitazioni derivanti dai modi di vibrazione, dette N, Mx, My, Tx e Ty le sollecitazioni dovute al sisma, per ognuna delle combinazioni precedenti, sono state ricavate 32 combinazioni di carico permutando nel seguente modo i segni delle sollecitazioni derivanti dal sisma:

- 1) N, Mx, My, Tx e Ty; 2) N, Mx, -My, Tx e Ty; 3) N, -Mx, My, Tx e Ty; 4) N, -Mx, -My, Tx e Ty; 5) -N, Mx, My, Tx e Ty; 6) -N, Mx, -My, Tx e Ty; 7) -N, -Mx, My, Tx e Ty; 8) -N, -Mx, -My, Tx e Ty; 9) N, Mx, My, Tx e -Ty; 10) N, Mx, -My, Tx e -Ty; 11) N, -Mx, My, Tx e -Ty; 12) N, -Mx, -My, Tx e -Ty; 13) -N, Mx, My, Tx e -Ty; 14) -N, Mx, -My, Tx e -Ty; 15) -N, -Mx, My, Tx e -Ty; 16) -N, -Mx, -My, Tx e -Ty; 17) N, Mx, My, -Tx e Ty; 18) N, Mx, -My, -Tx e Ty; 19) N, -Mx, My, -Tx e Ty; 20) N, -Mx, -My, -Tx e Ty; 21) -N, Mx, My, -Tx e Ty; 22) -N, Mx, -My, -Tx e Ty; 23) -N, -Mx, My, -Tx e Ty; 24) -N, -Mx, -My, -Tx e Ty; 25) N, Mx, My, -Tx e -Ty; 26) N, Mx, -My, -Tx e -Ty; 27) N, -Mx, My, -Tx e -Ty; 28) N, -Mx, -My, -Tx e -Ty; 29) -N, Mx, My, -Tx e -Ty; 30) -N, Mx, -My, -Tx e -Ty; 31) -N, -Mx, My, -Tx e -Ty; 32) -N, -Mx, -My, -Tx e -Ty.

SERVIZIO(SLE): Caratteristica(RARA)

SERVIZIO(SLE): Caratteristica(RARA)									
IdComb	CC 01	CC 02	CC 03	CC 04	CC 05	CC 06	CC 07	CC 08	CC 09
01	1,00	1,00	0,70	0,00	0,50	0,00	0,00	0,00	0,00
02	1,00	1,00	0,70	0,00	0,50	0,00	0,00	0,00	0,60
03	1,00	1,00	0,70	0,00	0,50	0,00	0,00	0,60	0,00
04	1,00	1,00	0,70	0,00	0,50	0,00	0,60	0,00	0,00
05	1,00	1,00	0,70	0,00	0,50	0,60	0,00	0,00	0,00
06	1,00	1,00	1,00	0,00	0,50	0,00	0,00	0,00	0,00
07	1,00	1,00	1,00	0,00	0,50	0,00	0,00	0,00	0,60
08	1,00	1,00	1,00	0,00	0,50	0,00	0,00	0,60	0,00
09	1,00	1,00	1,00	0,00	0,50	0,00	0,60	0,00	0,00
10	1,00	1,00	1,00	0,00	0,50	0,60	0,00	0,00	0,00
11	1,00	1,00	0,70	1,00	0,50	0,00	0,00	0,00	0,00
12	1,00	1,00	0,70	1,00	0,50	0,00	0,00	0,00	0,60
13	1,00	1,00	0,70	1,00	0,50	0,00	0,00	0,60	0,00
14	1,00	1,00	0,70	1,00	0,50	0,00	0,60	0,00	0,00
15	1,00	1,00	0,70	1,00	0,50	0,60	0,00	0,00	0,00
16	1,00	1,00	0,70	0,00	1,00	0,00	0,00	0,00	0,00
17	1,00	1,00	0,70	0,00	1,00	0,00	0,00	0,00	0,60
18	1,00	1,00	0,70	0,00	1,00	0,00	0,00	0,60	0,00
19	1,00	1,00	0,70	0,00	1,00	0,00	0,60	0,00	0,00
20	1,00	1,00	0,70	0,00	1,00	0,60	0,00	0,00	0,00
21	1,00	1,00	0,70	0,00	0,50	1,00	0,00	0,00	0,00
22	1,00	1,00	0,70	0,00	0,50	0,00	1,00	0,00	0,00
23	1,00	1,00	0,70	0,00	0,50	0,00	0,00	1,00	0,00
24	1,00	1,00	0,70	0,00	0,50	0,00	0,00	0,00	1,00

LEGENDA:

SERVIZIO(SLE): Caratteristica(RARA)

IdComb	CC 01	CC 02	CC 03	CC 04	CC 05	CC 06	CC 07	CC 08	CC 09
IdComb	Numero identificativo della Combinazione di Carico.								
CC	Identificativo della tipologia di carico nella relativa tabella.								
	CC 01= Carico Permanente								
	CC 02= Permanenti NON Strutturali								
	CC 03= Autorimessa <= 30kN								
	CC 04= Coperture accessibili solo per manutenzione								
	CC 05= Carico da Neve <= 1000 m s.l.m.								
	CC 06= Pressione del Vento (+X)								
	CC 07= Pressione del Vento (-X)								
	CC 08= Pressione del Vento (+Y)								
	CC 09= Pressione del Vento (-Y)								

SERVIZIO(SLE): Frequente

SERVIZIO(SLE): Frequente									
IdComb	CC 01	CC 02	CC 03	CC 04	CC 05	CC 06	CC 07	CC 08	CC 09
01	1,00	1,00	0,60	0,00	0,00	0,00	0,00	0,00	0,00
02	1,00	1,00	0,70	0,00	0,00	0,00	0,00	0,00	0,00
03	1,00	1,00	0,60	0,00	0,20	0,00	0,00	0,00	0,00
04	1,00	1,00	0,60	0,00	0,00	0,20	0,00	0,00	0,00
05	1,00	1,00	0,60	0,00	0,00	0,00	0,20	0,00	0,00
06	1,00	1,00	0,60	0,00	0,00	0,00	0,00	0,20	0,00
07	1,00	1,00	0,60	0,00	0,00	0,00	0,00	0,00	0,20

LEGENDA:

IdComb	Numero identificativo della Combinazione di Carico.
CC	Identificativo della tipologia di carico nella relativa tabella.
	CC 01= Carico Permanente
	CC 02= Permanenti NON Strutturali
	CC 03= Autorimessa <= 30kN
	CC 04= Coperture accessibili solo per manutenzione
	CC 05= Carico da Neve <= 1000 m s.l.m.
	CC 06= Pressione del Vento (+X)
	CC 07= Pressione del Vento (-X)
	CC 08= Pressione del Vento (+Y)
	CC 09= Pressione del Vento (-Y)

SERVIZIO(SLE): Quasi permanente

SERVIZIO(SLE): Quasi permanente									
IdComb	CC 01	CC 02	CC 03	CC 04	CC 05	CC 06	CC 07	CC 08	CC 09
01	1,00	1,00	0,60	0,00	0,00	0,00	0,00	0,00	0,00

LEGENDA:

IdComb	Numero identificativo della Combinazione di Carico.
CC	Identificativo della tipologia di carico nella relativa tabella.
	CC 01= Carico Permanente
	CC 02= Permanenti NON Strutturali
	CC 03= Autorimessa <= 30kN
	CC 04= Coperture accessibili solo per manutenzione
	CC 05= Carico da Neve <= 1000 m s.l.m.
	CC 06= Pressione del Vento (+X)
	CC 07= Pressione del Vento (-X)
	CC 08= Pressione del Vento (+Y)
	CC 09= Pressione del Vento (-Y)

DATI GENERALI ANALISI SISMICA

Dati generali analisi sismica											
Ang	NV	CD	MP	Dir	TS	EcA	I _{Temp}	C.S.T.	RP	RH	ξ
[°]											[%]
0	20	B	ca	X Y	[P NC] [P NC]	S	N	C	NO	SI	5

LEGENDA:

Ang	Direzione di una componente dell'azione sismica rispetto all'asse X (sistema di riferimento globale); la seconda componente dell'azione sismica e' assunta con direzione ruotata di 90 gradi rispetto alla prima.
NV	Nel caso di analisi dinamica, indica il numero di modi di vibrazione considerati.
CD	Classe di duttilità: [A] = Alta - [B] = Media - [ND] = Non Dissipativa - [-] = Nessuna.
MP	Tipo di struttura sismo-resistente prevalente: [ca] = calcestruzzo armato - [caOld] = calcestruzzo armato esistente - [muOld] = muratura esistente - [muNew] = muratura nuova - [muArm] = muratura armata - [ac] = acciaio.
Dir	Direzione del sisma.
TS	Tipologia della struttura: Cemento armato: [T 1C] = Telai ad una sola campata - [T+C] = Telai a più campate - [P] = Pareti accoppiate o miste equivalenti a pareti - [2P NC] = Due pareti per direzione non accoppiate - [P NC] = Pareti non accoppiate - [DT] = Deformabili torsionalmente - [PI] = Pendolo inverso - [PM] = Pendolo inverso intelaiate monopiano; Muratura: [P] = un solo piano - [PP] = più di un piano - [C-P/MP] = muratura in pietra e/o mattoni pieni - [C-BAS] = muratura in blocchi artificiali con percentuale di foratura > 15%; Acciaio: [T 1C] = Telai ad una sola campata - [T+C] = Telai a più campate - [CT] = controventi concentrici diagonale tesa - [CV] = controventi concentrici a V - [M] = mensola o pendolo inverso - [TT] = telaio con tamponature.
EcA	Eccentricità accidentale: [S] = considerata come condizione di carico statica aggiuntiva - [N] = Considerata come incremento delle sollecitazioni.
I_{Temp}	Per piani con distribuzione dei tamponamenti in pianta fortemente irregolare, l'eccentricità accidentale è stata incrementata di un fattore pari a 2: [SI] = Distribuzione tamponamenti irregolare fortemente - [NO] = Distribuzione tamponamenti regolare.
C.S.T.	Categoria di sottosuolo: [A] = Ammassi rocciosi affioranti o terreni molto rigidi - [B] = Rocce tenere e depositi di terreni a grana grossa molto addensati o terreni a grana fina molto consistenti - [C] = Depositi di terreni a grana grossa mediamente addensati o terreni a grana fina mediamente consistenti - [D] = Depositi di terreni

Dati generali analisi sismica

Ang	NV	CD	MP	Dir	TS	EcA	Ir _{tmp}	C.S.T.	RP	RH	ξ
[°]											[%]

a grana grossa scarsamente addensati o di terreni a grana fina scarsamente consistenti - [E] = Terreni con caratteristiche e valori di velocità equivalente riconducibili a quelle definite per le categorie C o D.

- RP** Regolarità in pianta: [SI] = Struttura regolare - [NO] = Struttura non regolare.
RH Regolarità in altezza: [SI] = Struttura regolare - [NO] = Struttura non regolare.
ξ Coefficiente viscoso equivalente.
NOTE [-] = Parametro non significativo per il tipo di calcolo effettuato.

DATI GENERALI ANALISI SISMICA - FATTORI DI COMPORTAMENTO

Fattori di comportamento

Dir	q'	q	q ₀	k _R	α _{li} /α ₁	K _w
X	-	1,500	1,50	1,00	1,00	0,50
Y	-	1,500	1,50	1,00	1,00	0,50
Z	-	1,500	-	-	-	-

LEGENDA:

- q'** Fattore di riduzione dello spettro di risposta sismico allo SLU ridotto (Fattore di comportamento ridotto - relazione C7.3.1 circolare NTC)
q Fattore di riduzione dello spettro di risposta sismico allo SLU (Fattore di comportamento).
q₀ Valore di base (comprensivo di K_w).
k_R Fattore riduttivo funzione della regolarità in altezza: pari ad 1 per costruzioni regolari in altezza, 0,8 per costruzioni non regolari in altezza, e 0,75 per costruzioni in muratura esistenti non regolari in altezza (§ C8.5.5.1).
α_{li}/α₁ Rapporto di sovrarresistenza.
K_w Fattore di riduzione di q₀.

Stato Limite	T _r	a _g /g	Amplif. Stratigrafica		F ₀	T [*] _c	T _B	T _c	T _D
			S _s	C _c					
	[t]					[s]	[s]	[s]	[s]
SLO	30	0,0574	1,500	1,598	2,472	0,280	0,149	0,447	1,830
SLD	50	0,0753	1,500	1,580	2,497	0,290	0,153	0,458	1,901
SLV	475	0,2054	1,397	1,505	2,460	0,336	0,168	0,505	2,422
SLC	975	0,2710	1,304	1,491	2,438	0,346	0,172	0,516	2,684

LEGENDA:

- T_r** Periodo di ritorno dell'azione sismica. [t] = anni.
a_g/g Coefficiente di accelerazione al suolo.
S_s Coefficienti di Amplificazione Stratigrafica allo SLO/SLD/SLV/SLC.
C_c Coefficienti di Amplificazione di T_c allo SLO/SLD/SLV/SLC.
F₀ Valore massimo del fattore di amplificazione dello spettro in accelerazione orizzontale.
T^{*}_c Periodo di inizio del tratto a velocità costante dello spettro in accelerazione orizzontale.
T_B Periodo di inizio del tratto accelerazione costante dello spettro di progetto.
T_c Periodo di inizio del tratto a velocità costante dello spettro di progetto.
T_D Periodo di inizio del tratto a spostamento costante dello spettro di progetto.

CI Ed	V _N	V _R	Lat.	Long.	Q _g	CTop	S _T
	[t]	[t]	[°ssdc]	[°ssdc]	[m]		
2	50	50	41.686944	15.381111	86	T1	1,00

LEGENDA:

- CI Ed** Classe dell'edificio
Lat. Latitudine geografica del sito.
Long. Longitudine geografica del sito.
Q_g Altitudine geografica del sito.
CTop Categoria topografica (Vedi NOTE).
S_T Coefficiente di amplificazione topografica.
NOTE [-] = Parametro non significativo per il tipo di calcolo effettuato.
 Categoria topografica.
 T1: Superficie pianeggiante, pendii e rilievi isolati con inclinazione media i <= 15°.
 T2: Pendii con inclinazione media i > 15°.
 T3: Rilievi con larghezza in cresta molto minore che alla base e inclinazione media 15° <= i <= 30°.
 T4: Rilievi con larghezza in cresta molto minore che alla base e inclinazione media i > 30°.

PRINCIPALI ELEMENTI ANALISI SISMICA

Dir	M _{Str}	M _{SLU}	M _{Ecc,SLU}	M _{SLD}	M _{Ecc,SLD}	%T.M _{Ecc}	ΣV _{Ed,SLU}
	[N-s ² /m]	[N-s ² /m]	[N-s ² /m]	[N-s ² /m]	[N-s ² /m]	[%]	[N]
X	184.478	52.907	47.983	52.907	47.983	90,69	225.692
Y	184.478	52.907	50.871	52.907	50.871	96,15	244.225
Z	184.478	0	0	0	0	100,00	0

LEGENDA:

- Dir** Direzione del sisma.
M_{Str} Massa complessiva della struttura.
M_{SLU} Massa eccitabile allo SLU.
M_{Ecc,SLU} Massa Eccitata dal sisma allo SLU.
M_{SLD} Massa eccitabile della struttura allo SLD, nelle direzioni X, Y, Z.
M_{Ecc,SLD} Massa Eccitata dal sisma allo SLD.
%T.M_{Ecc} Percentuale Totale di Masse Eccitate dal sisma.
ΣV_{Ed,SLU} Tagliante totale, alla base, per sisma allo SLU.

RIEPILOGO MODI DI VIBRAZIONE MODI DI VIBRAZIONE N.20

Sptr	T	a _{g,o}	a _{g,v}	Γ	CM	%M.M	M _{Ecc}
	[s]	[m/s ²]	[m/s ²]			[%]	[N·s ² /m]
Modo Vibrazione n. 1							
SLU-X	0,255	4,616	0,000	0,001	0,0000	0,00	0
SLU-Y	0,255	4,616	0,000	-219,926	-0,3618	91,42	48.367
SLU-Z	0,000	0,000	1,233	0,000	0,0000	0,00	0
SLD-X	0,255	2,768	0,000	0,001	0,0000	0,00	0
SLD-Y	0,255	2,768	0,000	-219,926	-0,3618	91,42	48.367
SLD-Z	0,000	0,000	0,274	0,000	0,0000	0,00	0
Elast-X	-	2,768	0,000	-	-	-	-
Elast-Y	-	2,768	0,000	-	-	-	-
Elast-Z	-	0,000	1,233	-	-	-	-
Modo Vibrazione n. 2							
SLU-X	0,136	4,266	0,000	-212,566	-0,0992	85,40	45.184
SLU-Y	0,136	4,266	0,000	-0,022	0,0000	0,00	0
SLU-Z	0,000	0,000	1,233	0,000	0,0000	0,00	0
SLD-X	0,136	2,584	0,000	-212,566	-0,0992	85,40	45.184
SLD-Y	0,136	2,584	0,000	-0,022	0,0000	0,00	0
SLD-Z	0,000	0,000	0,274	0,000	0,0000	0,00	0
Elast-X	-	2,584	0,000	-	-	-	-
Elast-Y	-	2,584	0,000	-	-	-	-
Elast-Z	-	0,000	1,233	-	-	-	-
Modo Vibrazione n. 3							
SLU-X	0,091	3,792	0,000	-34,174	-0,0072	2,21	1.168
SLU-Y	0,091	3,792	0,000	0,029	0,0000	0,00	0
SLU-Z	0,000	0,000	1,233	0,000	0,0000	0,00	0
SLD-X	0,091	2,102	0,000	-34,174	-0,0072	2,21	1.168
SLD-Y	0,091	2,102	0,000	0,029	0,0000	0,00	0
SLD-Z	0,000	0,000	0,274	0,000	0,0000	0,00	0
Elast-X	-	2,102	0,000	-	-	-	-
Elast-Y	-	2,102	0,000	-	-	-	-
Elast-Z	-	0,000	1,233	-	-	-	-
Modo Vibrazione n. 4							
SLU-X	0,021	3,036	0,000	-0,093	0,0000	0,00	0
SLU-Y	0,021	3,036	0,000	33,315	0,0004	2,10	1.110
SLU-Z	0,000	0,000	1,233	0,000	0,0000	0,00	0
SLD-X	0,021	1,334	0,000	-0,093	0,0000	0,00	0
SLD-Y	0,021	1,334	0,000	33,315	0,0004	2,10	1.110
SLD-Z	0,000	0,000	0,274	0,000	0,0000	0,00	0
Elast-X	-	1,334	0,000	-	-	-	-
Elast-Y	-	1,334	0,000	-	-	-	-
Elast-Z	-	0,000	1,233	-	-	-	-
Modo Vibrazione n. 5							
SLU-X	0,020	3,028	0,000	0,215	0,0000	0,00	0
SLU-Y	0,020	3,028	0,000	32,062	0,0003	1,94	1.028
SLU-Z	0,000	0,000	1,233	0,000	0,0000	0,00	0
SLD-X	0,020	1,325	0,000	0,215	0,0000	0,00	0
SLD-Y	0,020	1,325	0,000	32,062	0,0003	1,94	1.028
SLD-Z	0,000	0,000	0,274	0,000	0,0000	0,00	0
Elast-X	-	1,325	0,000	-	-	-	-
Elast-Y	-	1,325	0,000	-	-	-	-
Elast-Z	-	0,000	1,233	-	-	-	-
Modo Vibrazione n. 6							
SLU-X	0,083	3,697	0,000	31,571	0,0054	1,88	997
SLU-Y	0,083	3,697	0,000	-0,083	0,0000	0,00	0
SLU-Z	0,000	0,000	1,233	0,000	0,0000	0,00	0
SLD-X	0,083	2,006	0,000	31,571	0,0054	1,88	997
SLD-Y	0,083	2,006	0,000	-0,083	0,0000	0,00	0
SLD-Z	0,000	0,000	0,274	0,000	0,0000	0,00	0
Elast-X	-	2,006	0,000	-	-	-	-
Elast-Y	-	2,006	0,000	-	-	-	-
Elast-Z	-	0,000	1,233	-	-	-	-
Modo Vibrazione n. 7							
SLU-X	0,012	2,938	0,000	12,645	0,0000	0,30	160
SLU-Y	0,012	2,938	0,000	0,111	0,0000	0,00	0
SLU-Z	0,000	0,000	1,233	0,000	0,0000	0,00	0
SLD-X	0,012	1,234	0,000	12,645	0,0000	0,30	160
SLD-Y	0,012	1,234	0,000	0,111	0,0000	0,00	0
SLD-Z	0,000	0,000	0,274	0,000	0,0000	0,00	0
Elast-X	-	1,234	0,000	-	-	-	-
Elast-Y	-	1,234	0,000	-	-	-	-
Elast-Z	-	0,000	1,233	-	-	-	-
Modo Vibrazione n. 8							
SLU-X	0,021	3,039	0,000	-0,085	0,0000	0,00	0
SLU-Y	0,021	3,039	0,000	11,371	0,0001	0,24	129
SLU-Z	0,000	0,000	1,233	0,000	0,0000	0,00	0
SLD-X	0,021	1,336	0,000	-0,085	0,0000	0,00	0
SLD-Y	0,021	1,336	0,000	11,371	0,0001	0,24	129
SLD-Z	0,000	0,000	0,274	0,000	0,0000	0,00	0
Elast-X	-	1,336	0,000	-	-	-	-
Elast-Y	-	1,336	0,000	-	-	-	-
Elast-Z	-	0,000	1,233	-	-	-	-
Modo Vibrazione n. 9							
SLU-X	0,046	3,306	0,000	-11,174	-0,0006	0,24	125
SLU-Y	0,046	3,306	0,000	-1,082	-0,0001	0,00	1
SLU-Z	0,000	0,000	1,233	0,000	0,0000	0,00	0
SLD-X	0,046	1,608	0,000	-11,174	-0,0006	0,24	125

Sptr	T	a _{g,o}	a _{g,v}	Γ	CM	%M.M	M _{Ecc}
SLD-Y	0,046	1,608	0,000	-1,082	-0,0001	0,00	1
SLD-Z	0,000	0,000	0,274	0,000	0,0000	0,00	0
Elast-X	-	1,608	0,000	-	-	-	-
Elast-Y	-	1,608	0,000	-	-	-	-
Elast-Z	-	0,000	1,233	-	-	-	-
Modo Vibrazione n. 10							
SLU-X	0,013	2,958	0,000	-10,695	0,0000	0,22	114
SLU-Y	0,013	2,958	0,000	1,453	0,0000	0,00	2
SLU-Z	0,000	0,000	1,233	0,000	0,0000	0,00	0
SLD-X	0,013	1,254	0,000	-10,695	0,0000	0,22	114
SLD-Y	0,013	1,254	0,000	1,453	0,0000	0,00	2
SLD-Z	0,000	0,000	0,274	0,000	0,0000	0,00	0
Elast-X	-	1,254	0,000	-	-	-	-
Elast-Y	-	1,254	0,000	-	-	-	-
Elast-Z	-	0,000	1,233	-	-	-	-
Modo Vibrazione n. 11							
SLU-X	0,013	2,953	0,000	-10,355	0,0000	0,20	107
SLU-Y	0,013	2,953	0,000	1,477	0,0000	0,00	2
SLU-Z	0,000	0,000	1,233	0,000	0,0000	0,00	0
SLD-X	0,013	1,249	0,000	-10,355	0,0000	0,20	107
SLD-Y	0,013	1,249	0,000	1,477	0,0000	0,00	2
SLD-Z	0,000	0,000	0,274	0,000	0,0000	0,00	0
Elast-X	-	1,249	0,000	-	-	-	-
Elast-Y	-	1,249	0,000	-	-	-	-
Elast-Z	-	0,000	1,233	-	-	-	-
Modo Vibrazione n. 12							
SLU-X	0,169	4,608	0,000	-0,158	-0,0001	0,00	0
SLU-Y	0,169	4,608	0,000	-8,565	-0,0062	0,14	73
SLU-Z	0,000	0,000	1,233	0,000	0,0000	0,00	0
SLD-X	0,169	2,768	0,000	-0,158	-0,0001	0,00	0
SLD-Y	0,169	2,768	0,000	-8,565	-0,0062	0,14	73
SLD-Z	0,000	0,000	0,274	0,000	0,0000	0,00	0
Elast-X	-	2,768	0,000	-	-	-	-
Elast-Y	-	2,768	0,000	-	-	-	-
Elast-Z	-	0,000	1,233	-	-	-	-
Modo Vibrazione n. 13							
SLU-X	0,054	3,394	0,000	-0,008	0,0000	0,00	0
SLU-Y	0,054	3,394	0,000	6,949	0,0005	0,09	48
SLU-Z	0,000	0,000	1,233	0,000	0,0000	0,00	0
SLD-X	0,054	1,697	0,000	-0,008	0,0000	0,00	0
SLD-Y	0,054	1,697	0,000	6,949	0,0005	0,09	48
SLD-Z	0,000	0,000	0,274	0,000	0,0000	0,00	0
Elast-X	-	1,697	0,000	-	-	-	-
Elast-Y	-	1,697	0,000	-	-	-	-
Elast-Z	-	0,000	1,233	-	-	-	-
Modo Vibrazione n. 14							
SLU-X	0,013	2,955	0,000	-6,658	0,0000	0,08	44
SLU-Y	0,013	2,955	0,000	-5,655	0,0000	0,06	32
SLU-Z	0,000	0,000	1,233	0,000	0,0000	0,00	0
SLD-X	0,013	1,251	0,000	-6,658	0,0000	0,08	44
SLD-Y	0,013	1,251	0,000	-5,655	0,0000	0,06	32
SLD-Z	0,000	0,000	0,274	0,000	0,0000	0,00	0
Elast-X	-	1,251	0,000	-	-	-	-
Elast-Y	-	1,251	0,000	-	-	-	-
Elast-Z	-	0,000	1,233	-	-	-	-
Modo Vibrazione n. 15							
SLU-X	0,048	3,327	0,000	-2,891	-0,0002	0,02	8
SLU-Y	0,048	3,327	0,000	-6,623	-0,0004	0,08	44
SLU-Z	0,000	0,000	1,233	0,000	0,0000	0,00	0
SLD-X	0,048	1,630	0,000	-2,891	-0,0002	0,02	8
SLD-Y	0,048	1,630	0,000	-6,623	-0,0004	0,08	44
SLD-Z	0,000	0,000	0,274	0,000	0,0000	0,00	0
Elast-X	-	1,630	0,000	-	-	-	-
Elast-Y	-	1,630	0,000	-	-	-	-
Elast-Z	-	0,000	1,233	-	-	-	-
Modo Vibrazione n. 16							
SLU-X	0,050	3,350	0,000	6,013	0,0004	0,07	36
SLU-Y	0,050	3,350	0,000	-4,203	-0,0003	0,03	18
SLU-Z	0,000	0,000	1,233	0,000	0,0000	0,00	0
SLD-X	0,050	1,653	0,000	6,013	0,0004	0,07	36
SLD-Y	0,050	1,653	0,000	-4,203	-0,0003	0,03	18
SLD-Z	0,000	0,000	0,274	0,000	0,0000	0,00	0
Elast-X	-	1,653	0,000	-	-	-	-
Elast-Y	-	1,653	0,000	-	-	-	-
Elast-Z	-	0,000	1,233	-	-	-	-
Modo Vibrazione n. 17							
SLU-X	0,044	3,288	0,000	2,083	0,0001	0,01	4
SLU-Y	0,044	3,288	0,000	-3,983	-0,0002	0,03	16
SLU-Z	0,000	0,000	1,233	0,000	0,0000	0,00	0
SLD-X	0,044	1,590	0,000	2,083	0,0001	0,01	4
SLD-Y	0,044	1,590	0,000	-3,983	-0,0002	0,03	16
SLD-Z	0,000	0,000	0,274	0,000	0,0000	0,00	0
Elast-X	-	1,590	0,000	-	-	-	-
Elast-Y	-	1,590	0,000	-	-	-	-
Elast-Z	-	0,000	1,233	-	-	-	-
Modo Vibrazione n. 18							
SLU-X	0,052	3,367	0,000	-3,680	-0,0002	0,03	14
SLU-Y	0,052	3,367	0,000	0,078	0,0000	0,00	0

Sptr	T	a _{g,o}	a _{g,v}	Γ	CM	%M.M	M _{Ecc}
SLU-Z	0,000	0,000	1,233	0,000	0,0000	0,00	0
SLD-X	0,052	1,670	0,000	-3,680	-0,0002	0,03	14
SLD-Y	0,052	1,670	0,000	0,078	0,0000	0,00	0
SLD-Z	0,000	0,000	0,274	0,000	0,0000	0,00	0
Elast-X	-	1,670	0,000	-	-	-	-
Elast-Y	-	1,670	0,000	-	-	-	-
Elast-Z	-	0,000	1,233	-	-	-	-
Modo Vibrazione n. 19							
SLU-X	0,018	3,012	0,000	3,336	0,0000	0,02	11
SLU-Y	0,018	3,012	0,000	-0,061	0,0000	0,00	0
SLU-Z	0,000	0,000	1,233	0,000	0,0000	0,00	0
SLD-X	0,018	1,309	0,000	3,336	0,0000	0,02	11
SLD-Y	0,018	1,309	0,000	-0,061	0,0000	0,00	0
SLD-Z	0,000	0,000	0,274	0,000	0,0000	0,00	0
Elast-X	-	1,309	0,000	-	-	-	-
Elast-Y	-	1,309	0,000	-	-	-	-
Elast-Z	-	0,000	1,233	-	-	-	-
Modo Vibrazione n. 20							
SLU-X	0,014	2,961	0,000	3,248	0,0000	0,02	11
SLU-Y	0,014	2,961	0,000	1,019	0,0000	0,00	1
SLU-Z	0,000	0,000	1,233	0,000	0,0000	0,00	0
SLD-X	0,014	1,258	0,000	3,248	0,0000	0,02	11
SLD-Y	0,014	1,258	0,000	1,019	0,0000	0,00	1
SLD-Z	0,000	0,000	0,274	0,000	0,0000	0,00	0
Elast-X	-	1,258	0,000	-	-	-	-
Elast-Y	-	1,258	0,000	-	-	-	-
Elast-Z	-	0,000	1,233	-	-	-	-

LEGENDA:

Sptr	Spettro di risposta considerato.
T	Periodo del Modo di vibrazione.
a_{g,o}	Valore dell'Accelerazione Spettrale Orizzontale, riferita al corrispondente periodo.
a_{g,v}	Valore dell'Accelerazione Spettrale Verticale, riferita al corrispondente periodo.
Γ	Coefficiente di partecipazione.
CM	Coefficiente modale del modo di vibrazione.
%M.M	Percentuale di mobilitazione delle masse nel modo di vibrazione.
M_{Ecc}	Massa Eccitata nel modo di vibrazione.
SLU-X	Spettro di progetto allo S.L. Ultimo per sisma in direzione X.
SLU-Y	Spettro di progetto allo S.L. Ultimo per sisma in direzione Y.
SLU-Z	Spettro di progetto allo S.L. Ultimo per sisma in direzione Z.
SLD-X	Spettro di progetto allo S.L. di Danno per sisma in direzione X.
SLD-Y	Spettro di progetto allo S.L. di Danno per sisma in direzione Y.
SLD-Z	Spettro di progetto allo S.L. di Danno per sisma in direzione Z.
Elast-X	Spettro Elastico per sisma in direzione X.
Elast-Y	Spettro Elastico per sisma in direzione Y.
Elast-Z	Spettro Elastico per sisma in direzione Z.

LIVELLI O PIANI

Id _{Lv}	Descrizione	Z _{Lv}	H _{Lv}	Q _{ex,lv}	PR	Rd _{Temp}	Massa del piano			Dir	G _{st}	G _{SLU}	G _{SLD}	R _{SLU}
							M _{L,Str}	M _{L,SLU}	M _{L,SLD}					
							[N·s ² /m]	[N·s ² /m]	[N·s ² /m]					
01	Piano Terra	0,00	4,06	4,06	NO	NO	54.325	46.332	46.332	X	477,58	477,57	477,57	477,37
										Y	316,22	316,22	316,22	316,22
02	Fondazione	0,00		0,00	NO	NO	130.103	123.026	123.026	X	477,75	477,76	477,76	-
										Y	316,31	316,32	316,32	-

LEGENDA:

Id_{Lv}	Numero identificativo del livello o piano.
Z_{Lv}	Quota di calpestio del livello o piano, relativa al sistema di riferimento globale X, Y, Z.
H_{Lv}	Altezza del livello o piano.
Q_{ex,lv}	Quota dell'estradosso dell'impalcato del livello o piano.
PR	Indica se l'impalcato (orizzontale) è considerato rigido nel calcolo: [SI] = Piano Rigido - [NO] = Piano non Rigido. In alternativa vedere tabella "Solai e Balconi" in quanto il comportamento rigido potrebbe essere stato assegnato ai singoli solai del livello.
Rd_{Temp}	Per i piani con riduzione dei tamponamenti, sono state incrementate le azioni di calcolo per gli elementi verticali (pilastri e pareti) di un fattore 1,4: [SI] = Piano con riduzione dei tamponamenti - [NO] = Piano senza riduzione dei tamponamenti.
M_{L,Str}	Massa del piano valutata in condizioni statiche.
M_{L,SLU}	Massa del piano valutata allo SLU.
M_{L,SLD}	Massa del piano valutata allo SLD.
G_{st}	Coordinate del baricentro delle masse, valutate in condizioni statiche.
G_{SLU}	Coordinate del baricentro delle masse, valutate per SLU.
G_{SLD}	Coordinate del baricentro delle masse, valutate per SLD.
R_{SLU}	Coordinate del baricentro delle rigidezze, valutate per SLU.

NODI

Id _{Nd}	Dir	X, Y, Z	V. ex	Vincolo Esterno		Cedimenti Impresi		Clc Fnd
				R _s	R _θ	S	θ	
				[N/cm]	[N·m/rad]	[cm]	[rad]	
00001	X	471,46	nessuno	-	-	-	-	NO
	Y	318,35		-	-	-	-	
	Z	3,30		-	-	-	-	
00002	X	483,76	nessuno	-	-	-	-	NO
	Y	318,35		-	-	-	-	
	Z	3,30		-	-	-	-	
00003	X	471,46	nessuno	-	-	-	-	NO

IdNd	Dir	X, Y, Z	Vincolo Esterno			Cedimenti Impressi		Clc Fnd
			V. ex	R _s	R _θ	S	θ	
		[m]		[N/cm]	[N-m/rad]	[cm]	[rad]	
	Y	314,10		-	-	-	-	
	Z	3,30		-	-	-	-	
00004	X	483,76	nessuno	-	-	-	-	NO
	Y	314,10		-	-	-	-	
	Z	3,30		-	-	-	-	
00005	X	471,46	nessuno	-	-	-	-	NO
	Y	316,22		-	-	-	-	
	Z	3,98		-	-	-	-	
00006	X	483,76	nessuno	-	-	-	-	NO
	Y	316,22		-	-	-	-	
	Z	3,98		-	-	-	-	
00007	X	482,76	nessuno	-	-	-	-	NO
	Y	314,10		-	-	-	-	
	Z	3,30		-	-	-	-	
00008	X	476,44	nessuno	-	-	-	-	NO
	Y	314,10		-	-	-	-	
	Z	3,30		-	-	-	-	
00009	X	477,44	nessuno	-	-	-	-	NO
	Y	314,10		-	-	-	-	
	Z	3,30		-	-	-	-	
00010	X	472,46	nessuno	-	-	-	-	NO
	Y	314,10		-	-	-	-	
	Z	3,30		-	-	-	-	
00011	X	482,76	nessuno	-	-	-	-	NO
	Y	318,35		-	-	-	-	
	Z	3,30		-	-	-	-	
00012	X	476,44	nessuno	-	-	-	-	NO
	Y	318,35		-	-	-	-	
	Z	3,30		-	-	-	-	
00013	X	477,44	nessuno	-	-	-	-	NO
	Y	318,35		-	-	-	-	
	Z	3,30		-	-	-	-	
00014	X	472,46	nessuno	-	-	-	-	NO
	Y	318,35		-	-	-	-	
	Z	3,30		-	-	-	-	
00015	X	482,76	Platea	infinita	-	-	-	SI
	Y	314,10		infinita	-	-	-	
	Z	0,00		-	-	-	-	
00016	X	483,76	Platea	infinita	-	-	-	SI
	Y	314,10		infinita	-	-	-	
	Z	0,00		-	-	-	-	
00017	X	476,94	nessuno	-	-	-	-	NO
	Y	314,10		-	-	-	-	
	Z	3,30		-	-	-	-	
00018	X	476,95	nessuno	-	-	-	-	NO
	Y	316,22		-	-	-	-	
	Z	3,98		-	-	-	-	
00019	X	476,96	nessuno	-	-	-	-	NO
	Y	318,35		-	-	-	-	
	Z	3,30		-	-	-	-	
00020	X	476,44	Platea	infinita	-	-	-	SI
	Y	314,10		infinita	-	-	-	
	Z	0,00		-	-	-	-	
00021	X	477,44	Platea	infinita	-	-	-	SI
	Y	314,10		infinita	-	-	-	
	Z	0,00		-	-	-	-	
00022	X	472,46	Platea	infinita	-	-	-	SI
	Y	314,10		infinita	-	-	-	
	Z	0,00		-	-	-	-	
00023	X	471,46	Platea	infinita	-	-	-	SI
	Y	314,10		infinita	-	-	-	
	Z	0,00		-	-	-	-	
00024	X	483,76	Platea	infinita	-	-	-	SI
	Y	318,35		infinita	-	-	-	
	Z	0,00		-	-	-	-	
00025	X	471,46	Platea	infinita	-	-	-	SI
	Y	318,35		infinita	-	-	-	
	Z	0,00		-	-	-	-	
00026	X	472,46	Platea	infinita	-	-	-	SI
	Y	318,35		infinita	-	-	-	
	Z	0,00		-	-	-	-	
00027	X	471,76	nessuno	-	-	-	-	NO
	Y	316,22		-	-	-	-	
	Z	3,98		-	-	-	-	
00028	X	483,46	nessuno	-	-	-	-	NO
	Y	316,22		-	-	-	-	
	Z	3,98		-	-	-	-	
00029	X	477,44	Platea	infinita	-	-	-	SI
	Y	318,35		infinita	-	-	-	
	Z	0,00		-	-	-	-	
00030	X	476,44	Platea	infinita	-	-	-	SI
	Y	318,35		infinita	-	-	-	
	Z	0,00		-	-	-	-	

IdNd	Dir	X, Y, Z [m]	Vincolo Esterno			Cedimenti Impressi		Clc Fnd
			V. ex	R _s	R _θ	S	θ	
				[N/cm]	[N-m/rad]	[cm]	[rad]	
00031	X	482,76	Platea	infinita	-	-	-	SI
	Y	318,35		infinita	-	-	-	
	Z	0,00		-	-	-	-	
00032	X	471,06	Carrello Z	infinita	-	-	-	SI
	Y	318,87		infinita	-	-	-	
	Z	0,00		-	-	-	-	
00033	X	484,16	Carrello Z	infinita	-	-	-	SI
	Y	318,87		infinita	-	-	-	
	Z	0,00		-	-	-	-	
00034	X	484,16	Carrello Z	infinita	-	-	-	SI
	Y	313,57		infinita	-	-	-	
	Z	0,00		-	-	-	-	
00035	X	471,06	Carrello Z	infinita	-	-	-	SI
	Y	313,57		infinita	-	-	-	
	Z	0,00		-	-	-	-	
00036	X	483,09	nessuno	-	-	-	-	NO
	Y	314,13		-	-	-	-	
	Z	3,26		-	-	-	-	
00037	X	483,43	nessuno	-	-	-	-	NO
	Y	314,13		-	-	-	-	
	Z	3,26		-	-	-	-	
00038	X	476,70	nessuno	-	-	-	-	NO
	Y	318,31		-	-	-	-	
	Z	3,26		-	-	-	-	
00039	X	476,69	nessuno	-	-	-	-	NO
	Y	314,13		-	-	-	-	
	Z	3,26		-	-	-	-	
00040	X	483,09	Carrello Z	infinita	-	-	-	SI
	Y	314,10		infinita	-	-	-	
	Z	0,00		-	-	-	-	
00041	X	483,43	Carrello Z	infinita	-	-	-	SI
	Y	314,10		infinita	-	-	-	
	Z	0,00		-	-	-	-	
00042	X	483,76	nessuno	-	-	-	-	NO
	Y	314,10		-	-	-	-	
	Z	0,47		-	-	-	-	
00043	X	483,76	nessuno	-	-	-	-	NO
	Y	314,10		-	-	-	-	
	Z	0,94		-	-	-	-	
00044	X	483,76	nessuno	-	-	-	-	NO
	Y	314,10		-	-	-	-	
	Z	1,41		-	-	-	-	
00045	X	483,76	nessuno	-	-	-	-	NO
	Y	314,10		-	-	-	-	
	Z	1,89		-	-	-	-	
00046	X	483,76	nessuno	-	-	-	-	NO
	Y	314,10		-	-	-	-	
	Z	2,36		-	-	-	-	
00047	X	483,76	nessuno	-	-	-	-	NO
	Y	314,10		-	-	-	-	
	Z	2,83		-	-	-	-	
00048	X	483,43	nessuno	-	-	-	-	NO
	Y	314,10		-	-	-	-	
	Z	3,30		-	-	-	-	
00049	X	483,09	nessuno	-	-	-	-	NO
	Y	314,10		-	-	-	-	
	Z	3,30		-	-	-	-	
00050	X	482,76	nessuno	-	-	-	-	NO
	Y	314,10		-	-	-	-	
	Z	2,83		-	-	-	-	
00051	X	482,76	nessuno	-	-	-	-	NO
	Y	314,10		-	-	-	-	
	Z	2,36		-	-	-	-	
00052	X	482,76	nessuno	-	-	-	-	NO
	Y	314,10		-	-	-	-	
	Z	1,89		-	-	-	-	
00053	X	482,76	nessuno	-	-	-	-	NO
	Y	314,10		-	-	-	-	
	Z	1,41		-	-	-	-	
00054	X	482,76	nessuno	-	-	-	-	NO
	Y	314,10		-	-	-	-	
	Z	0,94		-	-	-	-	
00055	X	482,76	nessuno	-	-	-	-	NO
	Y	314,10		-	-	-	-	
	Z	0,47		-	-	-	-	
00056	X	476,77	Carrello Z	infinita	-	-	-	SI
	Y	318,35		infinita	-	-	-	
	Z	0,00		-	-	-	-	
00057	X	477,10	Carrello Z	infinita	-	-	-	SI
	Y	318,35		infinita	-	-	-	
	Z	0,00		-	-	-	-	
00058	X	477,44	nessuno	-	-	-	-	NO
	Y	318,35		-	-	-	-	

IdNd	Dir	X, Y, Z	Vincolo Esterno			Cedimenti Impresi		Clc Fnd
			V. ex	R _s	R _θ	S	θ	
		[m]		[N/cm]	[N-m/rad]	[cm]	[rad]	
	Z	0,47		-	-	-	-	
00059	X	477,44	nessuno	-	-	-	-	NO
	Y	318,35		-	-	-	-	
	Z	0,94		-	-	-	-	
00060	X	477,44	nessuno	-	-	-	-	NO
	Y	318,35		-	-	-	-	
	Z	1,41		-	-	-	-	
00061	X	477,44	nessuno	-	-	-	-	NO
	Y	318,35		-	-	-	-	
	Z	1,89		-	-	-	-	
00062	X	477,44	nessuno	-	-	-	-	NO
	Y	318,35		-	-	-	-	
	Z	2,36		-	-	-	-	
00063	X	477,44	nessuno	-	-	-	-	NO
	Y	318,35		-	-	-	-	
	Z	2,83		-	-	-	-	
00064	X	476,70	nessuno	-	-	-	-	NO
	Y	318,35		-	-	-	-	
	Z	3,30		-	-	-	-	
00065	X	476,44	nessuno	-	-	-	-	NO
	Y	318,35		-	-	-	-	
	Z	2,83		-	-	-	-	
00066	X	476,44	nessuno	-	-	-	-	NO
	Y	318,35		-	-	-	-	
	Z	2,36		-	-	-	-	
00067	X	476,44	nessuno	-	-	-	-	NO
	Y	318,35		-	-	-	-	
	Z	1,89		-	-	-	-	
00068	X	476,44	nessuno	-	-	-	-	NO
	Y	318,35		-	-	-	-	
	Z	1,41		-	-	-	-	
00069	X	476,44	nessuno	-	-	-	-	NO
	Y	318,35		-	-	-	-	
	Z	0,94		-	-	-	-	
00070	X	476,44	nessuno	-	-	-	-	NO
	Y	318,35		-	-	-	-	
	Z	0,47		-	-	-	-	
00071	X	476,77	Carrello Z	infinita	-	-	-	SI
	Y	314,10		infinita	-	-	-	
	Z	0,00		-	-	-	-	
00072	X	477,10	Carrello Z	infinita	-	-	-	SI
	Y	314,10		infinita	-	-	-	
	Z	0,00		-	-	-	-	
00073	X	477,44	nessuno	-	-	-	-	NO
	Y	314,10		-	-	-	-	
	Z	0,47		-	-	-	-	
00074	X	477,44	nessuno	-	-	-	-	NO
	Y	314,10		-	-	-	-	
	Z	0,94		-	-	-	-	
00075	X	477,44	nessuno	-	-	-	-	NO
	Y	314,10		-	-	-	-	
	Z	1,41		-	-	-	-	
00076	X	477,44	nessuno	-	-	-	-	NO
	Y	314,10		-	-	-	-	
	Z	1,89		-	-	-	-	
00077	X	477,44	nessuno	-	-	-	-	NO
	Y	314,10		-	-	-	-	
	Z	2,36		-	-	-	-	
00078	X	477,44	nessuno	-	-	-	-	NO
	Y	314,10		-	-	-	-	
	Z	2,83		-	-	-	-	
00079	X	476,69	nessuno	-	-	-	-	NO
	Y	314,10		-	-	-	-	
	Z	3,30		-	-	-	-	
00080	X	476,44	nessuno	-	-	-	-	NO
	Y	314,10		-	-	-	-	
	Z	2,83		-	-	-	-	
00081	X	476,44	nessuno	-	-	-	-	NO
	Y	314,10		-	-	-	-	
	Z	2,36		-	-	-	-	
00082	X	476,44	nessuno	-	-	-	-	NO
	Y	314,10		-	-	-	-	
	Z	1,89		-	-	-	-	
00083	X	476,44	nessuno	-	-	-	-	NO
	Y	314,10		-	-	-	-	
	Z	1,41		-	-	-	-	
00084	X	476,44	nessuno	-	-	-	-	NO
	Y	314,10		-	-	-	-	
	Z	0,94		-	-	-	-	
00085	X	476,44	nessuno	-	-	-	-	NO
	Y	314,10		-	-	-	-	
	Z	0,47		-	-	-	-	
00086	X	471,79	Carrello Z	infinita	-	-	-	SI

IdNd	Dir	X, Y, Z	Vincolo Esterno			Cedimenti Impressi		Clc Fnd
			V. ex	R _s [N/cm]	R _θ [N-m/rad]	S [cm]	θ [rad]	
	Y	314,10		infinita	-	-	-	
	Z	0,00		-	-	-	-	
00087	X	472,13	Carrello Z	infinita	-	-	-	SI
	Y	314,10		infinita	-	-	-	
	Z	0,00		-	-	-	-	
00088	X	472,46	nessuno	-	-	-	-	NO
	Y	314,10		-	-	-	-	
	Z	0,47		-	-	-	-	
00089	X	472,46	nessuno	-	-	-	-	NO
	Y	314,10		-	-	-	-	
	Z	0,94		-	-	-	-	
00090	X	472,46	nessuno	-	-	-	-	NO
	Y	314,10		-	-	-	-	
	Z	1,41		-	-	-	-	
00091	X	472,46	nessuno	-	-	-	-	NO
	Y	314,10		-	-	-	-	
	Z	1,89		-	-	-	-	
00092	X	472,46	nessuno	-	-	-	-	NO
	Y	314,10		-	-	-	-	
	Z	2,36		-	-	-	-	
00093	X	472,46	nessuno	-	-	-	-	NO
	Y	314,10		-	-	-	-	
	Z	2,83		-	-	-	-	
00094	X	472,13	nessuno	-	-	-	-	NO
	Y	314,10		-	-	-	-	
	Z	3,30		-	-	-	-	
00095	X	471,79	nessuno	-	-	-	-	NO
	Y	314,10		-	-	-	-	
	Z	3,30		-	-	-	-	
00096	X	471,46	nessuno	-	-	-	-	NO
	Y	314,10		-	-	-	-	
	Z	2,83		-	-	-	-	
00097	X	471,46	nessuno	-	-	-	-	NO
	Y	314,10		-	-	-	-	
	Z	2,36		-	-	-	-	
00098	X	471,46	nessuno	-	-	-	-	NO
	Y	314,10		-	-	-	-	
	Z	1,89		-	-	-	-	
00099	X	471,46	nessuno	-	-	-	-	NO
	Y	314,10		-	-	-	-	
	Z	1,41		-	-	-	-	
00100	X	471,46	nessuno	-	-	-	-	NO
	Y	314,10		-	-	-	-	
	Z	0,94		-	-	-	-	
00101	X	471,46	nessuno	-	-	-	-	NO
	Y	314,10		-	-	-	-	
	Z	0,47		-	-	-	-	
00102	X	483,09	nessuno	-	-	-	-	NO
	Y	318,31		-	-	-	-	
	Z	3,26		-	-	-	-	
00103	X	483,43	nessuno	-	-	-	-	NO
	Y	318,31		-	-	-	-	
	Z	3,26		-	-	-	-	
00104	X	471,79	Carrello Z	infinita	-	-	-	SI
	Y	318,35		infinita	-	-	-	
	Z	0,00		-	-	-	-	
00105	X	472,13	Carrello Z	infinita	-	-	-	SI
	Y	318,35		infinita	-	-	-	
	Z	0,00		-	-	-	-	
00106	X	472,46	nessuno	-	-	-	-	NO
	Y	318,35		-	-	-	-	
	Z	0,47		-	-	-	-	
00107	X	472,46	nessuno	-	-	-	-	NO
	Y	318,35		-	-	-	-	
	Z	0,94		-	-	-	-	
00108	X	472,46	nessuno	-	-	-	-	NO
	Y	318,35		-	-	-	-	
	Z	1,41		-	-	-	-	
00109	X	472,46	nessuno	-	-	-	-	NO
	Y	318,35		-	-	-	-	
	Z	1,89		-	-	-	-	
00110	X	472,46	nessuno	-	-	-	-	NO
	Y	318,35		-	-	-	-	
	Z	2,36		-	-	-	-	
00111	X	472,46	nessuno	-	-	-	-	NO
	Y	318,35		-	-	-	-	
	Z	2,83		-	-	-	-	
00112	X	472,13	nessuno	-	-	-	-	NO
	Y	318,35		-	-	-	-	
	Z	3,30		-	-	-	-	
00113	X	471,79	nessuno	-	-	-	-	NO
	Y	318,35		-	-	-	-	
	Z	3,30		-	-	-	-	

IdNd	Dir	X, Y, Z	Vincolo Esterno			Cedimenti Impressi		Clc Fnd
			V. ex	R _s	R _θ	S	θ	
		[m]		[N/cm]	[N-m/rad]	[cm]	[rad]	
00114	X	471,46	nessuno	-	-	-	-	NO
	Y	318,35		-	-	-	-	
	Z	2,83		-	-	-	-	
00115	X	471,46	nessuno	-	-	-	-	NO
	Y	318,35		-	-	-	-	
	Z	2,36		-	-	-	-	
00116	X	471,46	nessuno	-	-	-	-	NO
	Y	318,35		-	-	-	-	
	Z	1,89		-	-	-	-	
00117	X	471,46	nessuno	-	-	-	-	NO
	Y	318,35		-	-	-	-	
	Z	1,41		-	-	-	-	
00118	X	471,46	nessuno	-	-	-	-	NO
	Y	318,35		-	-	-	-	
	Z	0,94		-	-	-	-	
00119	X	471,46	nessuno	-	-	-	-	NO
	Y	318,35		-	-	-	-	
	Z	0,47		-	-	-	-	
00120	X	483,09	Carrello Z	infinita	-	-	-	SI
	Y	318,35		infinita	-	-	-	
	Z	0,00		-	-	-	-	
00121	X	483,43	Carrello Z	infinita	-	-	-	SI
	Y	318,35		infinita	-	-	-	
	Z	0,00		-	-	-	-	
00122	X	483,76	nessuno	-	-	-	-	NO
	Y	318,35		-	-	-	-	
	Z	0,47		-	-	-	-	
00123	X	483,76	nessuno	-	-	-	-	NO
	Y	318,35		-	-	-	-	
	Z	0,94		-	-	-	-	
00124	X	483,76	nessuno	-	-	-	-	NO
	Y	318,35		-	-	-	-	
	Z	1,41		-	-	-	-	
00125	X	483,76	nessuno	-	-	-	-	NO
	Y	318,35		-	-	-	-	
	Z	1,89		-	-	-	-	
00126	X	483,76	nessuno	-	-	-	-	NO
	Y	318,35		-	-	-	-	
	Z	2,36		-	-	-	-	
00127	X	483,76	nessuno	-	-	-	-	NO
	Y	318,35		-	-	-	-	
	Z	2,83		-	-	-	-	
00128	X	483,43	nessuno	-	-	-	-	NO
	Y	318,35		-	-	-	-	
	Z	3,30		-	-	-	-	
00129	X	483,09	nessuno	-	-	-	-	NO
	Y	318,35		-	-	-	-	
	Z	3,30		-	-	-	-	
00130	X	482,76	nessuno	-	-	-	-	NO
	Y	318,35		-	-	-	-	
	Z	2,83		-	-	-	-	
00131	X	482,76	nessuno	-	-	-	-	NO
	Y	318,35		-	-	-	-	
	Z	2,36		-	-	-	-	
00132	X	482,76	nessuno	-	-	-	-	NO
	Y	318,35		-	-	-	-	
	Z	1,89		-	-	-	-	
00133	X	482,76	nessuno	-	-	-	-	NO
	Y	318,35		-	-	-	-	
	Z	1,41		-	-	-	-	
00134	X	482,76	nessuno	-	-	-	-	NO
	Y	318,35		-	-	-	-	
	Z	0,94		-	-	-	-	
00135	X	482,76	nessuno	-	-	-	-	NO
	Y	318,35		-	-	-	-	
	Z	0,47		-	-	-	-	
00136	X	471,79	nessuno	-	-	-	-	NO
	Y	314,13		-	-	-	-	
	Z	3,26		-	-	-	-	
00137	X	472,13	nessuno	-	-	-	-	NO
	Y	314,13		-	-	-	-	
	Z	3,26		-	-	-	-	
00138	X	471,55	Carrello Z	infinita	-	-	-	SI
	Y	313,57		infinita	-	-	-	
	Z	0,00		-	-	-	-	
00139	X	472,03	Carrello Z	infinita	-	-	-	SI
	Y	313,57		infinita	-	-	-	
	Z	0,00		-	-	-	-	
00140	X	472,52	Carrello Z	infinita	-	-	-	SI
	Y	313,57		infinita	-	-	-	
	Z	0,00		-	-	-	-	
00141	X	473,00	Carrello Z	infinita	-	-	-	SI
	Y	313,57		infinita	-	-	-	

IdNd	Dir	X, Y, Z [m]	Vincolo Esterno			Cedimenti Impresi		Clc Fnd
			V. ex	Rs [N/cm]	R θ [N-m/rad]	S [cm]	θ [rad]	
	Z	0,00		-	-	-	-	
00142	X	473,49	Carrello Z	infinita	-	-	-	SI
	Y	313,57		infinita	-	-	-	
	Z	0,00		-	-	-	-	
00143	X	473,97	Carrello Z	infinita	-	-	-	SI
	Y	313,57		infinita	-	-	-	
	Z	0,00		-	-	-	-	
00144	X	474,46	Carrello Z	infinita	-	-	-	SI
	Y	313,57		infinita	-	-	-	
	Z	0,00		-	-	-	-	
00145	X	474,94	Carrello Z	infinita	-	-	-	SI
	Y	313,57		infinita	-	-	-	
	Z	0,00		-	-	-	-	
00146	X	475,43	Carrello Z	infinita	-	-	-	SI
	Y	313,57		infinita	-	-	-	
	Z	0,00		-	-	-	-	
00147	X	475,91	Carrello Z	infinita	-	-	-	SI
	Y	313,57		infinita	-	-	-	
	Z	0,00		-	-	-	-	
00148	X	476,40	Carrello Z	infinita	-	-	-	SI
	Y	313,57		infinita	-	-	-	
	Z	0,00		-	-	-	-	
00149	X	476,88	Carrello Z	infinita	-	-	-	SI
	Y	313,57		infinita	-	-	-	
	Z	0,00		-	-	-	-	
00150	X	477,37	Carrello Z	infinita	-	-	-	SI
	Y	313,57		infinita	-	-	-	
	Z	0,00		-	-	-	-	
00151	X	477,85	Carrello Z	infinita	-	-	-	SI
	Y	313,57		infinita	-	-	-	
	Z	0,00		-	-	-	-	
00152	X	478,34	Carrello Z	infinita	-	-	-	SI
	Y	313,57		infinita	-	-	-	
	Z	0,00		-	-	-	-	
00153	X	478,82	Carrello Z	infinita	-	-	-	SI
	Y	313,57		infinita	-	-	-	
	Z	0,00		-	-	-	-	
00154	X	479,31	Carrello Z	infinita	-	-	-	SI
	Y	313,57		infinita	-	-	-	
	Z	0,00		-	-	-	-	
00155	X	479,79	Carrello Z	infinita	-	-	-	SI
	Y	313,57		infinita	-	-	-	
	Z	0,00		-	-	-	-	
00156	X	480,28	Carrello Z	infinita	-	-	-	SI
	Y	313,57		infinita	-	-	-	
	Z	0,00		-	-	-	-	
00157	X	480,76	Carrello Z	infinita	-	-	-	SI
	Y	313,57		infinita	-	-	-	
	Z	0,00		-	-	-	-	
00158	X	481,25	Carrello Z	infinita	-	-	-	SI
	Y	313,57		infinita	-	-	-	
	Z	0,00		-	-	-	-	
00159	X	481,73	Carrello Z	infinita	-	-	-	SI
	Y	313,57		infinita	-	-	-	
	Z	0,00		-	-	-	-	
00160	X	482,22	Carrello Z	infinita	-	-	-	SI
	Y	313,57		infinita	-	-	-	
	Z	0,00		-	-	-	-	
00161	X	482,70	Carrello Z	infinita	-	-	-	SI
	Y	313,57		infinita	-	-	-	
	Z	0,00		-	-	-	-	
00162	X	483,19	Carrello Z	infinita	-	-	-	SI
	Y	313,57		infinita	-	-	-	
	Z	0,00		-	-	-	-	
00163	X	483,67	Carrello Z	infinita	-	-	-	SI
	Y	313,57		infinita	-	-	-	
	Z	0,00		-	-	-	-	
00164	X	484,16	Carrello Z	infinita	-	-	-	SI
	Y	314,05		infinita	-	-	-	
	Z	0,00		-	-	-	-	
00165	X	484,16	Carrello Z	infinita	-	-	-	SI
	Y	314,53		infinita	-	-	-	
	Z	0,00		-	-	-	-	
00166	X	484,16	Carrello Z	infinita	-	-	-	SI
	Y	315,02		infinita	-	-	-	
	Z	0,00		-	-	-	-	
00167	X	484,16	Carrello Z	infinita	-	-	-	SI
	Y	315,50		infinita	-	-	-	
	Z	0,00		-	-	-	-	
00168	X	484,16	Carrello Z	infinita	-	-	-	SI
	Y	315,98		infinita	-	-	-	
	Z	0,00		-	-	-	-	
00169	X	484,16	Carrello Z	infinita	-	-	-	SI

IdNd	Dir	X, Y, Z	Vincolo Esterno			Cedimenti Impressi		Clc Fnd
			V. ex	R _s	R _θ	S	θ	
				[N/cm]	[N-m/rad]	[cm]	[rad]	
	Y	316,46		infinita	-	-	-	
	Z	0,00		-	-	-	-	
00170	X	484,16	Carrello Z	infinita	-	-	-	SI
	Y	316,94		infinita	-	-	-	
	Z	0,00		-	-	-	-	
00171	X	484,16	Carrello Z	infinita	-	-	-	SI
	Y	317,42		infinita	-	-	-	
	Z	0,00		-	-	-	-	
00172	X	484,16	Carrello Z	infinita	-	-	-	SI
	Y	317,91		infinita	-	-	-	
	Z	0,00		-	-	-	-	
00173	X	484,16	Carrello Z	infinita	-	-	-	SI
	Y	318,39		infinita	-	-	-	
	Z	0,00		-	-	-	-	
00174	X	483,67	Carrello Z	infinita	-	-	-	SI
	Y	318,87		infinita	-	-	-	
	Z	0,00		-	-	-	-	
00175	X	483,19	Carrello Z	infinita	-	-	-	SI
	Y	318,87		infinita	-	-	-	
	Z	0,00		-	-	-	-	
00176	X	482,70	Carrello Z	infinita	-	-	-	SI
	Y	318,87		infinita	-	-	-	
	Z	0,00		-	-	-	-	
00177	X	482,22	Carrello Z	infinita	-	-	-	SI
	Y	318,87		infinita	-	-	-	
	Z	0,00		-	-	-	-	
00178	X	481,73	Carrello Z	infinita	-	-	-	SI
	Y	318,87		infinita	-	-	-	
	Z	0,00		-	-	-	-	
00179	X	481,25	Carrello Z	infinita	-	-	-	SI
	Y	318,87		infinita	-	-	-	
	Z	0,00		-	-	-	-	
00180	X	480,76	Carrello Z	infinita	-	-	-	SI
	Y	318,87		infinita	-	-	-	
	Z	0,00		-	-	-	-	
00181	X	480,28	Carrello Z	infinita	-	-	-	SI
	Y	318,87		infinita	-	-	-	
	Z	0,00		-	-	-	-	
00182	X	479,79	Carrello Z	infinita	-	-	-	SI
	Y	318,87		infinita	-	-	-	
	Z	0,00		-	-	-	-	
00183	X	479,31	Carrello Z	infinita	-	-	-	SI
	Y	318,87		infinita	-	-	-	
	Z	0,00		-	-	-	-	
00184	X	478,82	Carrello Z	infinita	-	-	-	SI
	Y	318,87		infinita	-	-	-	
	Z	0,00		-	-	-	-	
00185	X	478,34	Carrello Z	infinita	-	-	-	SI
	Y	318,87		infinita	-	-	-	
	Z	0,00		-	-	-	-	
00186	X	477,85	Carrello Z	infinita	-	-	-	SI
	Y	318,87		infinita	-	-	-	
	Z	0,00		-	-	-	-	
00187	X	477,37	Carrello Z	infinita	-	-	-	SI
	Y	318,87		infinita	-	-	-	
	Z	0,00		-	-	-	-	
00188	X	476,88	Carrello Z	infinita	-	-	-	SI
	Y	318,87		infinita	-	-	-	
	Z	0,00		-	-	-	-	
00189	X	476,40	Carrello Z	infinita	-	-	-	SI
	Y	318,87		infinita	-	-	-	
	Z	0,00		-	-	-	-	
00190	X	475,91	Carrello Z	infinita	-	-	-	SI
	Y	318,87		infinita	-	-	-	
	Z	0,00		-	-	-	-	
00191	X	475,43	Carrello Z	infinita	-	-	-	SI
	Y	318,87		infinita	-	-	-	
	Z	0,00		-	-	-	-	
00192	X	474,94	Carrello Z	infinita	-	-	-	SI
	Y	318,87		infinita	-	-	-	
	Z	0,00		-	-	-	-	
00193	X	474,46	Carrello Z	infinita	-	-	-	SI
	Y	318,87		infinita	-	-	-	
	Z	0,00		-	-	-	-	
00194	X	473,97	Carrello Z	infinita	-	-	-	SI
	Y	318,87		infinita	-	-	-	
	Z	0,00		-	-	-	-	
00195	X	473,49	Carrello Z	infinita	-	-	-	SI
	Y	318,87		infinita	-	-	-	
	Z	0,00		-	-	-	-	
00196	X	473,00	Carrello Z	infinita	-	-	-	SI
	Y	318,87		infinita	-	-	-	
	Z	0,00		-	-	-	-	

IdNd	Dir	X, Y, Z	Vincolo Esterno			Cedimenti Impressi		Clc Fnd
			V. ex	R _s	R _θ	S	θ	
				[N/cm]	[N-m/rad]	[cm]	[rad]	
00197	X	472,52	Carrello Z	infinita	-	-	-	SI
	Y	318,87		infinita	-	-	-	
	Z	0,00		-	-	-	-	
00198	X	472,03	Carrello Z	infinita	-	-	-	SI
	Y	318,87		infinita	-	-	-	
	Z	0,00		-	-	-	-	
00199	X	471,55	Carrello Z	infinita	-	-	-	SI
	Y	318,87		infinita	-	-	-	
	Z	0,00		-	-	-	-	
00200	X	471,06	Carrello Z	infinita	-	-	-	SI
	Y	318,39		infinita	-	-	-	
	Z	0,00		-	-	-	-	
00201	X	471,06	Carrello Z	infinita	-	-	-	SI
	Y	317,91		infinita	-	-	-	
	Z	0,00		-	-	-	-	
00202	X	471,06	Carrello Z	infinita	-	-	-	SI
	Y	317,42		infinita	-	-	-	
	Z	0,00		-	-	-	-	
00203	X	471,06	Carrello Z	infinita	-	-	-	SI
	Y	316,94		infinita	-	-	-	
	Z	0,00		-	-	-	-	
00204	X	471,06	Carrello Z	infinita	-	-	-	SI
	Y	316,46		infinita	-	-	-	
	Z	0,00		-	-	-	-	
00205	X	471,06	Carrello Z	infinita	-	-	-	SI
	Y	315,98		infinita	-	-	-	
	Z	0,00		-	-	-	-	
00206	X	471,06	Carrello Z	infinita	-	-	-	SI
	Y	315,50		infinita	-	-	-	
	Z	0,00		-	-	-	-	
00207	X	471,06	Carrello Z	infinita	-	-	-	SI
	Y	315,02		infinita	-	-	-	
	Z	0,00		-	-	-	-	
00208	X	471,06	Carrello Z	infinita	-	-	-	SI
	Y	314,53		infinita	-	-	-	
	Z	0,00		-	-	-	-	
00209	X	471,06	Carrello Z	infinita	-	-	-	SI
	Y	314,05		infinita	-	-	-	
	Z	0,00		-	-	-	-	
00210	X	471,79	nessuno	-	-	-	-	NO
	Y	318,31		-	-	-	-	
	Z	3,26		-	-	-	-	
00211	X	472,13	nessuno	-	-	-	-	NO
	Y	318,31		-	-	-	-	
	Z	3,26		-	-	-	-	
00212	X	483,53	nessuno	-	-	-	-	NO
	Y	314,10		-	-	-	-	
	Z	0,23		-	-	-	-	
00213	X	483,53	nessuno	-	-	-	-	NO
	Y	314,10		-	-	-	-	
	Z	3,07		-	-	-	-	
00214	X	482,99	nessuno	-	-	-	-	NO
	Y	314,10		-	-	-	-	
	Z	3,07		-	-	-	-	
00215	X	482,99	nessuno	-	-	-	-	NO
	Y	314,10		-	-	-	-	
	Z	0,23		-	-	-	-	
00216	X	483,26	nessuno	-	-	-	-	NO
	Y	314,10		-	-	-	-	
	Z	0,41		-	-	-	-	
00217	X	483,26	nessuno	-	-	-	-	NO
	Y	314,10		-	-	-	-	
	Z	1,24		-	-	-	-	
00218	X	483,26	nessuno	-	-	-	-	NO
	Y	314,10		-	-	-	-	
	Z	2,06		-	-	-	-	
00219	X	483,26	nessuno	-	-	-	-	NO
	Y	314,10		-	-	-	-	
	Z	2,89		-	-	-	-	
00220	X	477,21	nessuno	-	-	-	-	NO
	Y	318,35		-	-	-	-	
	Z	0,23		-	-	-	-	
00221	X	477,17	nessuno	-	-	-	-	NO
	Y	318,35		-	-	-	-	
	Z	3,03		-	-	-	-	
00222	X	476,64	nessuno	-	-	-	-	NO
	Y	318,35		-	-	-	-	
	Z	3,09		-	-	-	-	
00223	X	476,66	nessuno	-	-	-	-	NO
	Y	318,35		-	-	-	-	
	Z	0,23		-	-	-	-	
00224	X	476,94	nessuno	-	-	-	-	NO
	Y	318,35		-	-	-	-	

IdNd	Dir	X, Y, Z [m]	Vincolo Esterno			Cedimenti Impresi		Clc Fnd
			V. ex	R _s [N/cm]	R _θ [N-m/rad]	S [cm]	θ [rad]	
	Z	0,41		-	-	-	-	
00225	X	476,94	nessuno	-	-	-	-	NO
	Y	318,35		-	-	-	-	
	Z	1,24		-	-	-	-	
00226	X	476,94	nessuno	-	-	-	-	NO
	Y	318,35		-	-	-	-	
	Z	2,06		-	-	-	-	
00227	X	476,94	nessuno	-	-	-	-	NO
	Y	318,35		-	-	-	-	
	Z	2,89		-	-	-	-	
00228	X	477,21	nessuno	-	-	-	-	NO
	Y	314,10		-	-	-	-	
	Z	0,23		-	-	-	-	
00229	X	477,16	nessuno	-	-	-	-	NO
	Y	314,10		-	-	-	-	
	Z	3,03		-	-	-	-	
00230	X	476,64	nessuno	-	-	-	-	NO
	Y	314,10		-	-	-	-	
	Z	3,10		-	-	-	-	
00231	X	476,66	nessuno	-	-	-	-	NO
	Y	314,10		-	-	-	-	
	Z	0,23		-	-	-	-	
00232	X	476,94	nessuno	-	-	-	-	NO
	Y	314,10		-	-	-	-	
	Z	0,41		-	-	-	-	
00233	X	476,94	nessuno	-	-	-	-	NO
	Y	314,10		-	-	-	-	
	Z	1,24		-	-	-	-	
00234	X	476,94	nessuno	-	-	-	-	NO
	Y	314,10		-	-	-	-	
	Z	2,06		-	-	-	-	
00235	X	476,94	nessuno	-	-	-	-	NO
	Y	314,10		-	-	-	-	
	Z	2,89		-	-	-	-	
00236	X	472,23	nessuno	-	-	-	-	NO
	Y	314,10		-	-	-	-	
	Z	0,23		-	-	-	-	
00237	X	472,23	nessuno	-	-	-	-	NO
	Y	314,10		-	-	-	-	
	Z	3,07		-	-	-	-	
00238	X	471,69	nessuno	-	-	-	-	NO
	Y	314,10		-	-	-	-	
	Z	3,07		-	-	-	-	
00239	X	471,69	nessuno	-	-	-	-	NO
	Y	314,10		-	-	-	-	
	Z	0,23		-	-	-	-	
00240	X	471,96	nessuno	-	-	-	-	NO
	Y	314,10		-	-	-	-	
	Z	0,41		-	-	-	-	
00241	X	471,96	nessuno	-	-	-	-	NO
	Y	314,10		-	-	-	-	
	Z	1,24		-	-	-	-	
00242	X	471,96	nessuno	-	-	-	-	NO
	Y	314,10		-	-	-	-	
	Z	2,06		-	-	-	-	
00243	X	471,96	nessuno	-	-	-	-	NO
	Y	314,10		-	-	-	-	
	Z	2,89		-	-	-	-	
00244	X	472,23	nessuno	-	-	-	-	NO
	Y	318,35		-	-	-	-	
	Z	0,23		-	-	-	-	
00245	X	472,23	nessuno	-	-	-	-	NO
	Y	318,35		-	-	-	-	
	Z	3,07		-	-	-	-	
00246	X	471,69	nessuno	-	-	-	-	NO
	Y	318,35		-	-	-	-	
	Z	3,07		-	-	-	-	
00247	X	471,69	nessuno	-	-	-	-	NO
	Y	318,35		-	-	-	-	
	Z	0,23		-	-	-	-	
00248	X	471,96	nessuno	-	-	-	-	NO
	Y	318,35		-	-	-	-	
	Z	0,41		-	-	-	-	
00249	X	471,96	nessuno	-	-	-	-	NO
	Y	318,35		-	-	-	-	
	Z	1,24		-	-	-	-	
00250	X	471,96	nessuno	-	-	-	-	NO
	Y	318,35		-	-	-	-	
	Z	2,06		-	-	-	-	
00251	X	471,96	nessuno	-	-	-	-	NO
	Y	318,35		-	-	-	-	
	Z	2,89		-	-	-	-	
00252	X	483,53	nessuno	-	-	-	-	NO

IdNd	Dir	X, Y, Z	Vincolo Esterno			Cedimenti Impressi		Clc Fnd
			V. ex	R _s	R _θ	S	θ	
		[m]		[N/cm]	[N-m/rad]	[cm]	[rad]	
	Y	318,35		-	-	-	-	
	Z	0,23		-	-	-	-	
00253	X	483,53	nessuno	-	-	-	-	NO
	Y	318,35		-	-	-	-	
	Z	3,07		-	-	-	-	
00254	X	482,99	nessuno	-	-	-	-	NO
	Y	318,35		-	-	-	-	
	Z	3,07		-	-	-	-	
00255	X	482,99	nessuno	-	-	-	-	NO
	Y	318,35		-	-	-	-	
	Z	0,23		-	-	-	-	
00256	X	483,26	nessuno	-	-	-	-	NO
	Y	318,35		-	-	-	-	
	Z	0,41		-	-	-	-	
00257	X	483,26	nessuno	-	-	-	-	NO
	Y	318,35		-	-	-	-	
	Z	1,24		-	-	-	-	
00258	X	483,26	nessuno	-	-	-	-	NO
	Y	318,35		-	-	-	-	
	Z	2,06		-	-	-	-	
00259	X	483,26	nessuno	-	-	-	-	NO
	Y	318,35		-	-	-	-	
	Z	2,89		-	-	-	-	
00260	X	483,89	Carrello Z	infinita	-	-	-	SI
	Y	313,84		infinita	-	-	-	
	Z	0,00		-	-	-	-	
00261	X	483,89	Carrello Z	infinita	-	-	-	SI
	Y	318,60		infinita	-	-	-	
	Z	0,00		-	-	-	-	
00262	X	471,33	Carrello Z	infinita	-	-	-	SI
	Y	318,60		infinita	-	-	-	
	Z	0,00		-	-	-	-	
00263	X	471,33	Carrello Z	infinita	-	-	-	SI
	Y	313,84		infinita	-	-	-	
	Z	0,00		-	-	-	-	
00264	X	473,11	Carrello Z	infinita	-	-	-	SI
	Y	318,21		infinita	-	-	-	
	Z	0,00		-	-	-	-	
00265	X	473,93	Carrello Z	infinita	-	-	-	SI
	Y	318,21		infinita	-	-	-	
	Z	0,00		-	-	-	-	
00266	X	474,74	Carrello Z	infinita	-	-	-	SI
	Y	318,21		infinita	-	-	-	
	Z	0,00		-	-	-	-	
00267	X	475,56	Carrello Z	infinita	-	-	-	SI
	Y	318,21		infinita	-	-	-	
	Z	0,00		-	-	-	-	
00268	X	478,02	Carrello Z	infinita	-	-	-	SI
	Y	318,21		infinita	-	-	-	
	Z	0,00		-	-	-	-	
00269	X	478,84	Carrello Z	infinita	-	-	-	SI
	Y	318,21		infinita	-	-	-	
	Z	0,00		-	-	-	-	
00270	X	479,66	Carrello Z	infinita	-	-	-	SI
	Y	318,21		infinita	-	-	-	
	Z	0,00		-	-	-	-	
00271	X	480,48	Carrello Z	infinita	-	-	-	SI
	Y	318,21		infinita	-	-	-	
	Z	0,00		-	-	-	-	
00272	X	481,29	Carrello Z	infinita	-	-	-	SI
	Y	318,21		infinita	-	-	-	
	Z	0,00		-	-	-	-	
00273	X	482,11	Carrello Z	infinita	-	-	-	SI
	Y	318,21		infinita	-	-	-	
	Z	0,00		-	-	-	-	
00274	X	471,88	Carrello Z	infinita	-	-	-	SI
	Y	317,55		infinita	-	-	-	
	Z	0,00		-	-	-	-	
00275	X	472,70	Carrello Z	infinita	-	-	-	SI
	Y	317,55		infinita	-	-	-	
	Z	0,00		-	-	-	-	
00276	X	473,52	Carrello Z	infinita	-	-	-	SI
	Y	317,55		infinita	-	-	-	
	Z	0,00		-	-	-	-	
00277	X	474,34	Carrello Z	infinita	-	-	-	SI
	Y	317,55		infinita	-	-	-	
	Z	0,00		-	-	-	-	
00278	X	475,15	Carrello Z	infinita	-	-	-	SI
	Y	317,55		infinita	-	-	-	
	Z	0,00		-	-	-	-	
00279	X	475,97	Carrello Z	infinita	-	-	-	SI
	Y	317,55		infinita	-	-	-	
	Z	0,00		-	-	-	-	

IdNd	Dir	X, Y, Z	Vincolo Esterno			Cedimenti Impresi		Clc Fnd
			V. ex	R _s	R _θ	S	θ	
				[N/cm]	[N-m/rad]	[cm]	[rad]	
00280	X	476,79	Carrello Z	infinita	-	-	-	SI
	Y	317,55		infinita	-	-	-	
	Z	0,00		-	-	-	-	
00281	X	477,61	Carrello Z	infinita	-	-	-	SI
	Y	317,55		infinita	-	-	-	
	Z	0,00		-	-	-	-	
00282	X	478,43	Carrello Z	infinita	-	-	-	SI
	Y	317,55		infinita	-	-	-	
	Z	0,00		-	-	-	-	
00283	X	479,25	Carrello Z	infinita	-	-	-	SI
	Y	317,55		infinita	-	-	-	
	Z	0,00		-	-	-	-	
00284	X	480,07	Carrello Z	infinita	-	-	-	SI
	Y	317,55		infinita	-	-	-	
	Z	0,00		-	-	-	-	
00285	X	480,89	Carrello Z	infinita	-	-	-	SI
	Y	317,55		infinita	-	-	-	
	Z	0,00		-	-	-	-	
00286	X	481,70	Carrello Z	infinita	-	-	-	SI
	Y	317,55		infinita	-	-	-	
	Z	0,00		-	-	-	-	
00287	X	482,52	Carrello Z	infinita	-	-	-	SI
	Y	317,55		infinita	-	-	-	
	Z	0,00		-	-	-	-	
00288	X	483,34	Carrello Z	infinita	-	-	-	SI
	Y	317,55		infinita	-	-	-	
	Z	0,00		-	-	-	-	
00289	X	471,47	Carrello Z	infinita	-	-	-	SI
	Y	316,88		infinita	-	-	-	
	Z	0,00		-	-	-	-	
00290	X	472,29	Carrello Z	infinita	-	-	-	SI
	Y	316,88		infinita	-	-	-	
	Z	0,00		-	-	-	-	
00291	X	473,11	Carrello Z	infinita	-	-	-	SI
	Y	316,88		infinita	-	-	-	
	Z	0,00		-	-	-	-	
00292	X	473,93	Carrello Z	infinita	-	-	-	SI
	Y	316,88		infinita	-	-	-	
	Z	0,00		-	-	-	-	
00293	X	474,74	Carrello Z	infinita	-	-	-	SI
	Y	316,88		infinita	-	-	-	
	Z	0,00		-	-	-	-	
00294	X	475,56	Carrello Z	infinita	-	-	-	SI
	Y	316,88		infinita	-	-	-	
	Z	0,00		-	-	-	-	
00295	X	476,38	Carrello Z	infinita	-	-	-	SI
	Y	316,88		infinita	-	-	-	
	Z	0,00		-	-	-	-	
00296	X	477,20	Carrello Z	infinita	-	-	-	SI
	Y	316,88		infinita	-	-	-	
	Z	0,00		-	-	-	-	
00297	X	478,02	Carrello Z	infinita	-	-	-	SI
	Y	316,88		infinita	-	-	-	
	Z	0,00		-	-	-	-	
00298	X	478,84	Carrello Z	infinita	-	-	-	SI
	Y	316,88		infinita	-	-	-	
	Z	0,00		-	-	-	-	
00299	X	479,66	Carrello Z	infinita	-	-	-	SI
	Y	316,88		infinita	-	-	-	
	Z	0,00		-	-	-	-	
00300	X	480,48	Carrello Z	infinita	-	-	-	SI
	Y	316,88		infinita	-	-	-	
	Z	0,00		-	-	-	-	
00301	X	481,29	Carrello Z	infinita	-	-	-	SI
	Y	316,88		infinita	-	-	-	
	Z	0,00		-	-	-	-	
00302	X	482,11	Carrello Z	infinita	-	-	-	SI
	Y	316,88		infinita	-	-	-	
	Z	0,00		-	-	-	-	
00303	X	482,93	Carrello Z	infinita	-	-	-	SI
	Y	316,88		infinita	-	-	-	
	Z	0,00		-	-	-	-	
00304	X	483,75	Carrello Z	infinita	-	-	-	SI
	Y	316,88		infinita	-	-	-	
	Z	0,00		-	-	-	-	
00305	X	471,88	Carrello Z	infinita	-	-	-	SI
	Y	316,22		infinita	-	-	-	
	Z	0,00		-	-	-	-	
00306	X	472,70	Carrello Z	infinita	-	-	-	SI
	Y	316,22		infinita	-	-	-	
	Z	0,00		-	-	-	-	
00307	X	473,52	Carrello Z	infinita	-	-	-	SI
	Y	316,22		infinita	-	-	-	

IdNd	Dir	X, Y, Z [m]	Vincolo Esterno			Cedimenti Impresi		Clc Fnd
			V. ex	Rs [N/cm]	R θ [N-m/rad]	S [cm]	θ [rad]	
	Z	0,00		-	-	-	-	
00308	X	474,34	Carrello Z	infinita	-	-	-	SI
	Y	316,22		infinita	-	-	-	
	Z	0,00		-	-	-	-	
00309	X	475,15	Carrello Z	infinita	-	-	-	SI
	Y	316,22		infinita	-	-	-	
	Z	0,00		-	-	-	-	
00310	X	475,97	Carrello Z	infinita	-	-	-	SI
	Y	316,22		infinita	-	-	-	
	Z	0,00		-	-	-	-	
00311	X	476,79	Carrello Z	infinita	-	-	-	SI
	Y	316,22		infinita	-	-	-	
	Z	0,00		-	-	-	-	
00312	X	477,61	Carrello Z	infinita	-	-	-	SI
	Y	316,22		infinita	-	-	-	
	Z	0,00		-	-	-	-	
00313	X	478,43	Carrello Z	infinita	-	-	-	SI
	Y	316,22		infinita	-	-	-	
	Z	0,00		-	-	-	-	
00314	X	479,25	Carrello Z	infinita	-	-	-	SI
	Y	316,22		infinita	-	-	-	
	Z	0,00		-	-	-	-	
00315	X	480,07	Carrello Z	infinita	-	-	-	SI
	Y	316,22		infinita	-	-	-	
	Z	0,00		-	-	-	-	
00316	X	480,89	Carrello Z	infinita	-	-	-	SI
	Y	316,22		infinita	-	-	-	
	Z	0,00		-	-	-	-	
00317	X	481,70	Carrello Z	infinita	-	-	-	SI
	Y	316,22		infinita	-	-	-	
	Z	0,00		-	-	-	-	
00318	X	482,52	Carrello Z	infinita	-	-	-	SI
	Y	316,22		infinita	-	-	-	
	Z	0,00		-	-	-	-	
00319	X	483,34	Carrello Z	infinita	-	-	-	SI
	Y	316,22		infinita	-	-	-	
	Z	0,00		-	-	-	-	
00320	X	471,47	Carrello Z	infinita	-	-	-	SI
	Y	315,56		infinita	-	-	-	
	Z	0,00		-	-	-	-	
00321	X	472,29	Carrello Z	infinita	-	-	-	SI
	Y	315,56		infinita	-	-	-	
	Z	0,00		-	-	-	-	
00322	X	473,11	Carrello Z	infinita	-	-	-	SI
	Y	315,56		infinita	-	-	-	
	Z	0,00		-	-	-	-	
00323	X	473,93	Carrello Z	infinita	-	-	-	SI
	Y	315,56		infinita	-	-	-	
	Z	0,00		-	-	-	-	
00324	X	474,74	Carrello Z	infinita	-	-	-	SI
	Y	315,56		infinita	-	-	-	
	Z	0,00		-	-	-	-	
00325	X	475,56	Carrello Z	infinita	-	-	-	SI
	Y	315,56		infinita	-	-	-	
	Z	0,00		-	-	-	-	
00326	X	476,38	Carrello Z	infinita	-	-	-	SI
	Y	315,56		infinita	-	-	-	
	Z	0,00		-	-	-	-	
00327	X	477,20	Carrello Z	infinita	-	-	-	SI
	Y	315,56		infinita	-	-	-	
	Z	0,00		-	-	-	-	
00328	X	478,02	Carrello Z	infinita	-	-	-	SI
	Y	315,56		infinita	-	-	-	
	Z	0,00		-	-	-	-	
00329	X	478,84	Carrello Z	infinita	-	-	-	SI
	Y	315,56		infinita	-	-	-	
	Z	0,00		-	-	-	-	
00330	X	479,66	Carrello Z	infinita	-	-	-	SI
	Y	315,56		infinita	-	-	-	
	Z	0,00		-	-	-	-	
00331	X	480,48	Carrello Z	infinita	-	-	-	SI
	Y	315,56		infinita	-	-	-	
	Z	0,00		-	-	-	-	
00332	X	481,29	Carrello Z	infinita	-	-	-	SI
	Y	315,56		infinita	-	-	-	
	Z	0,00		-	-	-	-	
00333	X	482,11	Carrello Z	infinita	-	-	-	SI
	Y	315,56		infinita	-	-	-	
	Z	0,00		-	-	-	-	
00334	X	482,93	Carrello Z	infinita	-	-	-	SI
	Y	315,56		infinita	-	-	-	
	Z	0,00		-	-	-	-	
00335	X	483,75	Carrello Z	infinita	-	-	-	SI

IdNd	Dir	X, Y, Z	Vincolo Esterno			Cedimenti Impressi		Clc Fnd
			V. ex	R _s	R _θ	S	θ	
				[N/cm]	[N-m/rad]	[cm]	[rad]	
	Y	315,56		infinita	-	-	-	
	Z	0,00		-	-	-	-	
00336	X	471,88	Carrello Z	infinita	-	-	-	SI
	Y	314,90		infinita	-	-	-	
	Z	0,00		-	-	-	-	
00337	X	472,70	Carrello Z	infinita	-	-	-	SI
	Y	314,90		infinita	-	-	-	
	Z	0,00		-	-	-	-	
00338	X	473,52	Carrello Z	infinita	-	-	-	SI
	Y	314,90		infinita	-	-	-	
	Z	0,00		-	-	-	-	
00339	X	474,34	Carrello Z	infinita	-	-	-	SI
	Y	314,90		infinita	-	-	-	
	Z	0,00		-	-	-	-	
00340	X	475,15	Carrello Z	infinita	-	-	-	SI
	Y	314,90		infinita	-	-	-	
	Z	0,00		-	-	-	-	
00341	X	475,97	Carrello Z	infinita	-	-	-	SI
	Y	314,90		infinita	-	-	-	
	Z	0,00		-	-	-	-	
00342	X	476,79	Carrello Z	infinita	-	-	-	SI
	Y	314,90		infinita	-	-	-	
	Z	0,00		-	-	-	-	
00343	X	477,61	Carrello Z	infinita	-	-	-	SI
	Y	314,90		infinita	-	-	-	
	Z	0,00		-	-	-	-	
00344	X	478,43	Carrello Z	infinita	-	-	-	SI
	Y	314,90		infinita	-	-	-	
	Z	0,00		-	-	-	-	
00345	X	479,25	Carrello Z	infinita	-	-	-	SI
	Y	314,90		infinita	-	-	-	
	Z	0,00		-	-	-	-	
00346	X	480,07	Carrello Z	infinita	-	-	-	SI
	Y	314,90		infinita	-	-	-	
	Z	0,00		-	-	-	-	
00347	X	480,89	Carrello Z	infinita	-	-	-	SI
	Y	314,90		infinita	-	-	-	
	Z	0,00		-	-	-	-	
00348	X	481,70	Carrello Z	infinita	-	-	-	SI
	Y	314,90		infinita	-	-	-	
	Z	0,00		-	-	-	-	
00349	X	482,52	Carrello Z	infinita	-	-	-	SI
	Y	314,90		infinita	-	-	-	
	Z	0,00		-	-	-	-	
00350	X	483,34	Carrello Z	infinita	-	-	-	SI
	Y	314,90		infinita	-	-	-	
	Z	0,00		-	-	-	-	
00351	X	473,11	Carrello Z	infinita	-	-	-	SI
	Y	314,23		infinita	-	-	-	
	Z	0,00		-	-	-	-	
00352	X	473,93	Carrello Z	infinita	-	-	-	SI
	Y	314,23		infinita	-	-	-	
	Z	0,00		-	-	-	-	
00353	X	474,74	Carrello Z	infinita	-	-	-	SI
	Y	314,23		infinita	-	-	-	
	Z	0,00		-	-	-	-	
00354	X	475,56	Carrello Z	infinita	-	-	-	SI
	Y	314,23		infinita	-	-	-	
	Z	0,00		-	-	-	-	
00355	X	478,02	Carrello Z	infinita	-	-	-	SI
	Y	314,23		infinita	-	-	-	
	Z	0,00		-	-	-	-	
00356	X	478,84	Carrello Z	infinita	-	-	-	SI
	Y	314,23		infinita	-	-	-	
	Z	0,00		-	-	-	-	
00357	X	479,66	Carrello Z	infinita	-	-	-	SI
	Y	314,23		infinita	-	-	-	
	Z	0,00		-	-	-	-	
00358	X	480,48	Carrello Z	infinita	-	-	-	SI
	Y	314,23		infinita	-	-	-	
	Z	0,00		-	-	-	-	
00359	X	481,29	Carrello Z	infinita	-	-	-	SI
	Y	314,23		infinita	-	-	-	
	Z	0,00		-	-	-	-	
00360	X	482,11	Carrello Z	infinita	-	-	-	SI
	Y	314,23		infinita	-	-	-	
	Z	0,00		-	-	-	-	
00361	X	471,46	nessuno	-	-	-	-	NO
	Y	314,13		-	-	-	-	
	Z	3,26		-	-	-	-	
00362	X	472,46	nessuno	-	-	-	-	NO
	Y	314,13		-	-	-	-	
	Z	3,26		-	-	-	-	

IdNd	Dir	X, Y, Z	Vincolo Esterno			Cedimenti Impresi		Clc Fnd
			V. ex	Rs	Rθ	S	θ	
				[N/cm]	[N-m/rad]	[cm]	[rad]	
00363	X	471,46	nessuno	-	-	-	-	NO
	Y	318,31	-	-	-	-	-	
	Z	3,26	-	-	-	-	-	
00364	X	472,46	nessuno	-	-	-	-	NO
	Y	318,31	-	-	-	-	-	
	Z	3,26	-	-	-	-	-	
00365	X	476,44	nessuno	-	-	-	-	NO
	Y	318,31	-	-	-	-	-	
	Z	3,26	-	-	-	-	-	
00366	X	476,96	nessuno	-	-	-	-	NO
	Y	318,31	-	-	-	-	-	
	Z	3,26	-	-	-	-	-	
00367	X	476,44	nessuno	-	-	-	-	NO
	Y	314,13	-	-	-	-	-	
	Z	3,26	-	-	-	-	-	
00368	X	476,94	nessuno	-	-	-	-	NO
	Y	314,13	-	-	-	-	-	
	Z	3,26	-	-	-	-	-	
00369	X	482,76	nessuno	-	-	-	-	NO
	Y	314,13	-	-	-	-	-	
	Z	3,26	-	-	-	-	-	
00370	X	483,76	nessuno	-	-	-	-	NO
	Y	314,13	-	-	-	-	-	
	Z	3,26	-	-	-	-	-	
00371	X	482,76	nessuno	-	-	-	-	NO
	Y	318,31	-	-	-	-	-	
	Z	3,26	-	-	-	-	-	
00372	X	483,76	nessuno	-	-	-	-	NO
	Y	318,31	-	-	-	-	-	
	Z	3,26	-	-	-	-	-	

LEGENDA:

- IdNd** Identificativo del nodo.
- X, Y, Z** Coordinate del nodo rispetto al riferimento globale X, Y, Z.
- V. ex** Descrizione del tipo di vincolo esterno presente sul nodo.
- Rs, Rθ** Valori di rigidezza del vincolo riferiti agli assi globali: Rs indica i valori di rigidezza alla traslazione lungo gli assi X, Y e Z, mentre Rθ indica i valori di rigidezza alla rotazione intorno agli assi X, Y, e Z.
- S, θ** Valori di spostamenti/rotazioni del nodo riferiti agli assi globali: S indica i valori di spostamento lungo gli assi X, Y, e Z, mentre θ indica i valori di rotazione intorno agli assi X, Y, e Z.
- Clc Fnd** [Si] = elemento progettato attraverso una modalità di rispetto della Gerarchia delle Resistenze per le Fondazioni. [No] = elemento progettato con le sollecitazioni ottenute dall'analisi (senza nessuna modalità di rispetto della Gerarchia delle Resistenze per le Fondazioni).

TRAVI IN ELEVAZIONE

IdTr	L _{LI}	Sezione			V. Int.			Stz	Note	Mt rl	AA /C IS	Nd i	Nd f	Dis- j	Q _{LLI}		Clc Fnd	Pr/ Sc
		Id _{Sz}	TP	Label	Rtz	Iniz.	Fin.								Iniz	Fin.		
		[m]			[°ssdc]										[m]	[m]		
Piano Terra																		
Travata: Trave S1-S1-S2-1a-S2-S3-S3																		
Trave S1-S1	1,00	001	▣	60x25	-18,00	S;S;S;S;S;S	S;S;S;S;S;S	-		00 1	PC A	00 03	00 10	1,00	3,26	3,26	NO	-
Trave S1-S2	3,98	001	▣	60x25	-18,00	S;S;S;S;S;S	S;S;S;S;S;S	-		00 1	PC A	00 10	00 08	3,98	3,26	3,26	NO	-
Trave S2-1a	0,50	001	▣	60x25	-18,00	S;S;S;S;S;S	S;S;S;S;S;S	-		00 1	PC A	00 08	00 17	0,50	3,26	3,26	NO	-
Trave 1a-S2	0,50	001	▣	60x25	-18,00	S;S;S;S;S;S	S;S;S;S;S;S	-		00 1	PC A	00 07	00 09	0,50	3,26	3,26	NO	-
Trave S2-S3	5,33	001	▣	60x25	-18,00	S;S;S;S;S;S	S;S;S;S;S;S	-		00 1	PC A	00 09	00 07	5,33	3,26	3,26	NO	-
Trave S3-S3	1,00	001	▣	60x25	-18,00	S;S;S;S;S;S	S;S;S;S;S;S	-		00 1	PC A	00 07	00 04	1,00	3,26	3,26	NO	-
Piano Terra																		
Travata: Trave 2a-3a-4a-5a-6a																		
Trave 2a-3a	0,30	002	▲	VR100x15/25	0,00	S;S;S;S;S;S	S;S;S;S;S;S	-		00 1	PC A	00 05	00 27	0,30	3,85	3,85	NO	-
Trave 3a-4a	5,19	002	▲	VR100x15/25	0,00	S;S;S;S;S;S	S;S;S;S;S;S	-		00 1	PC A	00 27	00 18	5,19	3,85	3,85	NO	-
Trave 4a-5a	6,51	002	▲	VR100x15/25	0,00	S;S;S;S;S;S	S;S;S;S;S;S	-		00 1	PC A	00 18	00 28	6,51	3,85	3,85	NO	-
Trave 5a-6a	0,30	002	▲	VR100x15/25	0,00	S;S;S;S;S;S	S;S;S;S;S;S	-		00 1	PC A	00 28	00 06	0,30	3,85	3,85	NO	-
Piano Terra																		
Travata: Trave S4-S4-S5-7a-S5-S6-S6																		
Trave S4-S4	1,00	001	▣	60x25	18,00	S;S;S;S;S;S	S;S;S;S;S;S	-		00 1	PC A	00 01	00 14	1,00	3,26	3,26	NO	-
Trave S4-S5	3,98	001	▣	60x25	18,00	S;S;S;S;S;S	S;S;S;S;S;S	-		00 1	PC A	00 14	00 12	3,98	3,26	3,26	NO	-
Trave S5-7a	0,53	001	▣	60x25	18,00	S;S;S;S;S;S	S;S;S;S;S;S	-		00 1	PC A	00 12	00 19	0,53	3,26	3,26	NO	-
Trave 7a-S5	0,47	001	▣	60x25	18,00	S;S;S;S;S;S	S;S;S;S;S;S	-		00 1	PC A	00 19	00 13	0,47	3,26	3,26	NO	-
Trave S5-S6	5,33	001	▣	60x25	18,00	S;S;S;S;S;S	S;S;S;S;S;S	-		00 1	PC A	00 13	00 11	5,33	3,26	3,26	NO	-
Trave S6-S6	1,00	001	▣	60x25	18,00	S;S;S;S;S;S	S;S;S;S;S;S	-		00 1	PC A	00 11	00 02	1,00	3,26	3,26	NO	-

Id _{Tr}	L _{Lt}	Sezione			V. Int.			Stz	Note	M _{tr}	AA / C / IS	N _d i	N _d f	Dis- j	Q _{LLI}		Clc Fnd	Pr / Sc
		Id _{Sz}	Tp	Label	Rtz	Iniz.	Fin.								Iniz	Fin.		
Piano Terra																		
Travata: Trave S1-3a-S4																		
Trave S1-3a	2,10	001	■	60x25	0,00	S;S;S;S;S;S	S;S;S;S;S;S	-		001	PC A	0003	0027	2,25	3,29	3,93	NO	-
Trave 3a-S4	2,10	001	■	60x25	0,00	S;S;S;S;S;S	S;S;S;S;S;S	-		001	PC A	0027	0001	2,25	3,93	3,29	NO	-
Piano Terra																		
Travata: Trave 1a-4a-7a																		
Trave 1a-4a	2,10	001	■	60x25	0,00	S;S;S;S;S;S	S;S;S;S;S;S	-		001	PC A	0017	0018	2,23	3,29	3,93	NO	-
Trave 4a-7a	2,10	001	■	60x25	0,00	S;S;S;S;S;S	S;S;S;S;S;S	-		001	PC A	0018	0019	2,23	3,93	3,29	NO	-
Piano Terra																		
Travata: Trave S3-5a-S6																		
Trave S3-5a	2,10	001	■	60x25	0,00	S;S;S;S;S;S	S;S;S;S;S;S	-		001	PC A	0004	0028	2,25	3,29	3,93	NO	-
Trave 5a-S6	2,10	001	■	60x25	0,00	S;S;S;S;S;S	S;S;S;S;S;S	-		001	PC A	0028	0002	2,25	3,93	3,29	NO	-

LEGENDA:

- Id_{Tr}** Identificativo della trave. L'eventuale lettera tra parentesi distingue i diversi tratti della travata al livello considerato.
- L_{Lt}** Lunghezza libera d'Inflexione.
- Id_{Sz}** Identificativo della sezione, nella relativa tabella.
- Tp** Tipo di sezione.
- Label** Identificativo della sezione, come indicato nelle carpenterie.
- Rtz** Angolo di rotazione della sezione.
- V. Int.** Identificativo delle condizioni di vincolo agli estremi inferiore e superiore del pilastro, costituito da sei caratteri. I primi tre, sono relativi alla traslazione rispettivamente lungo gli assi 1, 2 e 3, mentre i secondi tre sono relativi rispettivamente alla rotazione intorno agli assi 1, 2 e 3 (Assi 1, 2, 3: riferimento locale). Il carattere "S" o "N" indica se il vincolo allo spostamento/rotazione è presente o assente.
- Stz** Tipo di situazione: [F] = di Fatto (Esistente); [P] = di Progetto (Nuovo).
- Note** Nota relativa alla verifica di deformabilità delle travi in acciaio e in legno.
Se presente "elemento a sbalzo" = la freccia viene valutata nell'ipotesi di trave a mensola; altrimenti la freccia viene valutata nell'ipotesi di trave appoggiata-appoggiata.
- M_{tr}** Identificativo del materiale.
- AA / C / IS** Identificativo dell'aggressività dell'ambiente o della classe di servizio:
Aggressività dell'ambiente: [PCA] = "Ordinario"; [MDA] = "Aggressivo"; [MLA] = "Molto aggressivo";
Classe di servizio: [1] = Ambiente con umidità bassa - [2] = Ambiente con umidità media - [3] = Ambiente con umidità alta.
- N_d** Identificativo del nodo iniziale, nella relativa tabella.
- N_d** Identificativo del nodo finale, nella relativa tabella.
- Dis-_j** Distanza tra il nodo iniziale e finale.
- Q_{LLI}** Quota agli estremi iniziale e finale del tratto di trave libero d'inflexione (Lunghezza Libera d'Inflexione), valutata rispetto al livello (piano) di appartenenza.
- Clc Fnd** [Si] = elemento progettato attraverso una modalità di rispetto della Gerarchia delle Resistenze per le Fondazioni. [No] = elemento progettato con le sollecitazioni ottenute dall'analisi (senza nessuna modalità di rispetto della Gerarchia delle Resistenze per le Fondazioni).
- Pr / Sc** Indica se l'elemento strutturale è incluso nel modello per il calcolo delle azioni sismiche. [1] = non incluso; [-] = incluso.

PLATEE

Lv	N _{id}	Sp	A _{ei}	M _{trl}	Id _{Ter}	Clc Fnd	C _{rid,v}	C _{rid,h}	Platee
Fondazione	1	0,30	69,43	001	T001	SI	0,278	1,000	
SHELL									
[00104-00199-00262]	[00023-00209-00263]	[00171-00172-00288]	[00023-00208-00209]	[00171-00304-00170]	[00171-00288-00304]				
[00170-00304-00169]	[00169-00304-00319]	[00173-00261-00024]	[00138-00263-00035]	[00173-00024-00172]	[00169-00319-00168]				
[00172-00024-00288]	[00165-00350-00016]	[00104-00262-00025]	[00164-00016-00260]	[00165-00166-00350]	[00289-00203-00204]				
[00105-00198-00104]	[00262-00032-00200]	[00168-00335-00167]	[00263-00209-00035]	[00168-00319-00335]	[00320-00205-00206]				
[00197-00105-00026]	[00025-00262-00200]	[00025-00200-00201]	[00320-00206-00207]	[00274-00201-00202]	[00199-00032-00262]				
[00289-00202-00203]	[00167-00335-00166]	[00336-00207-00208]	[00274-00104-00025]	[00274-00025-00201]	[00275-00274-00290]				
[00140-00022-00087]	[00086-00023-00263]	[00086-00263-00138]	[00274-00202-00289]	[00305-00289-00204]	[00336-00320-00207]				
[00336-00208-00023]	[00336-00023-00086]	[00305-00205-00320]	[00305-00204-00205]	[00140-00087-00139]	[00166-00335-00350]				
[00198-00199-00104]	[00105-00104-00274]	[00139-00086-00138]	[00087-00086-00139]	[00197-00198-00105]	[00087-00336-00086]				
[00290-00274-00289]	[00290-00289-00305]	[00164-00260-00034]	[00321-00320-00336]	[00321-00305-00320]	[00264-00196-00026]				
[00337-00087-00022]	[00261-00174-00121]	[00033-00174-00261]	[00195-00196-00264]	[00337-00321-00336]	[00033-00261-00173]				
[00264-00026-00275]	[00337-00336-00087]	[00275-00105-00274]	[00275-00026-00105]	[00306-00305-00321]	[00306-00290-00305]				
[00196-00197-00026]	[00024-00121-00288]	[00323-00307-00322]	[00016-00350-00041]	[00141-00022-00140]	[00351-00022-00141]				
[00291-00275-00290]	[00291-00290-00306]	[00265-00264-00276]	[00322-00321-00337]	[00322-00306-00321]	[00307-00306-00322]				
[00351-00337-00022]	[00323-00322-00338]	[00194-00195-00265]	[00142-00351-00141]	[00338-00322-00337]	[00338-00337-00351]				
[00143-00352-00142]	[00276-00264-00275]	[00276-00275-00291]	[00307-00291-00306]	[00030-00189-00190]	[00193-00194-00265]				
[00261-00121-00024]	[00192-00193-00266]	[00265-00195-00264]	[00292-00276-00291]	[00292-00291-00307]	[00165-00016-00164]				
[00352-00351-00142]	[00352-00338-00351]	[00144-00352-00143]	[00308-00307-00323]	[00308-00292-00307]	[00260-00041-00163]				
[00190-00191-00267]	[00339-00323-00338]	[00339-00338-00352]	[00277-00265-00276]	[00277-00276-00292]	[00341-00325-00340]				
[00304-00303-00319]	[00304-00288-00303]	[00293-00292-00308]	[00293-00277-00292]	[00353-00352-00144]	[00266-00265-00277]				
[00266-00193-00265]	[00034-00260-00163]	[00324-00308-00323]	[00324-00323-00339]	[00353-00339-00352]	[00335-00319-00334]				
[00145-00353-00144]	[00309-00293-00308]	[00309-00308-00324]	[00354-00145-00146]	[00335-00334-00350]	[00340-00324-00339]				
[00340-00339-00353]	[00278-00277-00293]	[00278-00266-00277]	[00267-00191-00192]	[00121-00175-00120]	[00030-00190-00267]				
[00354-00353-00145]	[00354-00340-00353]	[00041-00040-00162]	[00325-00324-00340]	[00325-00309-00324]	[00294-00293-00309]				
[00294-00278-00293]	[00267-00266-00278]	[00267-00192-00266]	[00021-00072-00150]	[00147-00354-00146]	[00310-00309-00325]				
[00310-00294-00309]	[00326-00325-00341]	[00020-00341-00354]	[00279-00278-00294]	[00279-00267-00278]	[00341-00340-00354]				
[00326-00310-00325]	[00121-00120-00288]	[00149-00071-00148]	[00295-00294-00310]	[00295-00279-00294]	[00020-00147-00148]				
[00319-00303-00318]	[00030-00267-00279]	[00020-00354-00147]	[00056-00189-00030]	[00342-00326-00341]	[00072-00071-00149]				
[00280-00279-00295]	[00319-00318-00334]	[00288-00120-00287]	[00188-00189-00056]	[00071-00020-00148]	[00311-00310-00326]				
[00311-00295-00310]	[00342-00341-00020]	[00342-00020-00071]	[00280-00056-00030]	[00288-00287-00031]	[00280-00030-00279]				
[00343-00327-00342]	[00041-00350-00040]	[00057-00056-00280]	[00057-00188-00056]	[00350-00349-00040]	[00072-00342-00071]				
[00327-00311-00326]	[00327-00326-00342]	[00187-00188-00057]	[00296-00295-00311]	[00296-00280-00295]	[00150-00072-00149]				
[00281-00029-00057]	[00350-00344-00349]	[00154-00356-00153]	[00312-00296-00311]	[00029-00187-00057]	[00343-00072-00021]				
[00343-00342-00072]	[00312-00311-00327]	[00355-00021-00151]	[00186-00187-00029]	[00281-00280-00296]	[00281-00057-00280]				
[00174-00175-00121]	[00356-00344-00355]	[00120-00176-00031]	[00151-00021-00150]	[00163-00041-00162]	[00152-00355-00151]				

							Platee	
Lv	N _{id}	Sp	A _{EI}	Mtrl	Id _{Ter}	Clc Fnd	C _{rid,v}	C _{rid,h}
		[m]	[m ²]					
[00355-00343-00021]	[00268-00186-00029]	[00268-00186-00029]	[00268-00029-00281]	[00297-00296-00312]	[00297-00281-00296]	[00328-00312-00327]		
[00328-00327-00343]	[00185-00186-00268]	[00185-00186-00268]	[00345-00329-00344]	[00120-00031-00287]	[00344-00343-00355]	[00344-00328-00343]		
[00313-00312-00328]	[00282-00268-00281]	[00282-00268-00281]	[00282-00281-00297]	[00313-00297-00312]	[00303-00302-00318]	[00303-00287-00302]		
[00298-00297-00313]	[00040-00349-00015]	[00040-00349-00015]	[00356-00355-00152]	[00356-00152-00153]	[00298-00282-00297]	[00329-00313-00328]		
[00269-00184-00185]	[00269-00268-00282]	[00269-00268-00282]	[00269-00185-00268]	[00329-00328-00344]	[00283-00282-00298]	[00283-00269-00282]		
[00334-00318-00333]	[00180-00181-00271]	[00180-00181-00271]	[00345-00344-00356]	[00314-00298-00313]	[00314-00313-00329]	[00270-00183-00269]		
[00183-00184-00269]	[00182-00183-00270]	[00182-00183-00270]	[00270-00269-00283]	[00299-00283-00298]	[00299-00298-00314]	[00357-00345-00356]		
[00357-00356-00154]	[00155-00357-00154]	[00155-00357-00154]	[00330-00314-00329]	[00334-00333-00349]	[00015-00349-00360]	[00330-00329-00345]		
[00286-00285-00301]	[00315-00299-00314]	[00315-00299-00314]	[00315-00314-00330]	[00156-00357-00155]	[00347-00331-00346]	[00346-00345-00357]		
[00346-00330-00345]	[00284-00283-00299]	[00284-00283-00299]	[00284-00270-00283]	[00015-00360-00160]	[00162-00040-00161]	[00181-00182-00270]		
[00359-00157-00158]	[00300-00299-00315]	[00300-00299-00315]	[00300-00284-00299]	[00358-00357-00156]	[00271-00270-00284]	[00271-00181-00270]		
[00358-00346-00357]	[00331-00315-00330]	[00331-00315-00330]	[00331-00330-00346]	[00157-00358-00156]	[00316-00315-00331]	[00015-00160-00161]		
[00285-00284-00300]	[00285-00271-00284]	[00285-00271-00284]	[00031-00273-00287]	[00347-00346-00358]	[00317-00316-00332]	[00316-00300-00315]		
[00272-00179-00180]	[00175-00176-00120]	[00175-00176-00120]	[00359-00358-00157]	[00286-00272-00285]	[00272-00271-00285]	[00272-00180-00271]		
[00301-00285-00300]	[00301-00300-00316]	[00301-00300-00316]	[00160-00360-00159]	[00332-00331-00347]	[00332-00316-00331]	[00359-00347-00358]		
[00178-00179-00272]	[00348-00347-00359]	[00348-00347-00359]	[00348-00332-00347]	[00317-00301-00316]	[00318-00317-00333]	[00031-00176-00177]		
[00360-00359-00159]	[00159-00359-00158]	[00159-00359-00158]	[00318-00302-00317]	[00287-00286-00302]	[00360-00348-00359]	[00031-00177-00273]		
[00302-00286-00301]	[00302-00301-00317]	[00302-00301-00317]	[00260-00016-00041]	[00333-00332-00348]	[00333-00317-00332]	[00177-00178-00273]		
[00273-00272-00286]	[00273-00178-00272]	[00273-00178-00272]	[00040-00015-00161]	[00349-00348-00360]	[00287-00273-00286]	[00349-00333-00348]		

LEGENDA:

Lv	Identificativo del livello, nella relativa tabella.
N_{id}	Numero identificativo della platea.
Sp	Spessore elemento.
A_{EI}	Superficie elemento.
Mtrl	Identificativo del materiale.
Id_{Ter}	Identificativo del terreno, nella relativa tabella.
Clc Fnd	[SI] = elemento progettato attraverso una modalità di rispetto della Gerarchia delle Resistenze per le Fondazioni. [No] = elemento progettato con le sollecitazioni ottenute dall'analisi (senza nessuna modalità di rispetto della Gerarchia delle Resistenze per le Fondazioni).
C_{rid,v}	Coefficiente di riduzione della costante di sottofondo verticale
C_{rid,h}	Coefficiente di riduzione della costante di sottofondo orizzontale
Shell	Shell in cui risulta suddiviso l'elemento.

SETTI

											Setti
Id _{Elm}	Lv	Sezione			Rtz	Mtrl	AA	Q _b	H _s	Clc Fnd	
		Id _{Sz}	Tp	Label							
					[°ssdc]			[m]	[m]		
S1	01	003	■	100x25	0,00	001	PCA	0,00	3,30	NO	
S2	01	003	■	100x25	0,00	001	PCA	0,00	3,30	NO	
S3	01	003	■	100x25	0,00	001	PCA	0,00	3,30	NO	
S4	01	003	■	100x25	0,00	001	PCA	0,00	3,30	NO	
S5	01	003	■	100x25	0,00	001	PCA	0,00	3,30	NO	
S6	01	003	■	100x25	0,00	001	PCA	0,00	3,30	NO	

LEGENDA:

Id_{Elm}	Identificativo dell'elemento strutturale.
Lv	Identificativo del livello, nella relativa tabella.
Id_{Sz}	Identificativo della sezione, nella relativa tabella.
Tp	Tipo di sezione.
Label	Identificativo della sezione come indicato nelle carpenterie.
Rtz	Angolo di rotazione della sezione.
Mtrl	Identificativo del materiale.
AA	Identificativo dell'aggressività dell'ambiente: [PCA] = "Ordinario"; [MDA] = "Aggressivo"; [MLA] = "Molto aggressivo".
Q_b	Quota (relativo) della base del setto valutata rispetto al piano di appartenenza.
H_s	Altezza del setto, valutata agli estremi inferiori.
Clc Fnd	[SI] = elemento progettato attraverso una modalità di rispetto della Gerarchia delle Resistenze per le Fondazioni. [No] = elemento progettato con le sollecitazioni ottenute dall'analisi (senza nessuna modalità di rispetto della Gerarchia delle Resistenze per le Fondazioni).

SOLAI E BALCONI

														Solai e Balconi		
Id _{Elm}	Vertici del solaio	A _{EI}	Sp	Tipologia	B _{tr}	TA	B _{pg}	Sp _{s,s}	Sp _{s,i}	Rpt		PR	I			
										N	b					
		[m ²]	[cm]			[cm]	[cm]	[cm]	[cm]		[cm]					
Piano Terra																
001	3a-S1-S2-1a-4a	6,14	25,00	Solaio latero cementizio con travetti precompressi	10	NO	40	4	-	0	0	SI	I			
002	4a-7a-S5-S4-3a	6,14	25,00	Solaio latero cementizio con travetti precompressi	10	NO	40	4	-	0	0	SI	I			
003	5a-S6-S5-7a-4a	7,89	25,00	Solaio latero cementizio con travetti precompressi	10	NO	40	4	-	0	0	SI	I			
004	4a-1a-S2-S3-5a	7,93	25,00	Solaio latero cementizio con travetti precompressi	10	NO	40	4	-	0	0	SI	I			
Fondazione																
Piano Terra																
Fondazione																

LEGENDA:

Id_{Elm}	Identificativo dell'elemento strutturale.
A_{EI}	Superficie elemento.
Sp	Spessore dell'elemento.
B_{tr}	Larghezza dell'anima del travetto.
TA	[SI] = Solaio realizzato con travetti accoppiati.
B_{pg}	Larghezza della Pignatta.
Sp_{s,sup}	Spessore della soletta superiore.
Sp_{s,inf}	Spessore della soletta inferiore.
PR	Indica se l'impalcato (orizzontale) è considerato rigido nel calcolo: [SI] = Piano Rigido - [NO] = Piano non Rigido.
I	In alternativa vedere tabella "Solai e Balconi" in quanto il comportamento rigido potrebbe essere stato assegnato ai singoli solai del livello.
	[O]: Solaio orizzontale; [I]: Solaio inclinato.

Id _{EI} m	Vertici del solaio	A _{EI} [m ²]	Sp [cm]	Tipologia	B _{tr} [cm]	TA	B _{pg} [cm]	Sp _{s,s} up [cm]	Sp _{s,i} nf [cm]	Rpt		PR	I
										N	b [cm]		

Rpt/n Numero di rompitratta.

Rpt/b Larghezza rompitratta.

CARICHI SUI NODI (PER CONDIZIONI DI CARICO NON SISMICHE)

TC	C	CC	SR	Carichi sui nodi (per condizioni di carico non sismiche)						
				F _x [N]	F _y [N]	F _z [N]	M _x [N-m]	M _y [N-m]	M _z [N-m]	
Nodo 00001										
C	CR001	006	G	0	33	0	0	0	0	0
C	CR001	007	G	0	33	0	0	0	0	0
C	CR001	008	G	0	33	0	0	0	0	0
C	CR001	009	G	0	-66	0	0	0	0	0
C	CR002	006	G	300	0	0	0	0	0	0
C	CR002	007	G	-150	0	0	0	0	0	0
C	CR002	008	G	-150	0	0	0	0	0	0
C	CR002	009	G	-150	0	0	0	0	0	0
Nodo 00002										
C	CR001	006	G	0	33	0	0	0	0	0
C	CR001	007	G	0	33	0	0	0	0	0
C	CR001	008	G	0	33	0	0	0	0	0
C	CR001	009	G	0	-66	0	0	0	0	0
Nodo 00003										
C	CR002	006	G	300	0	0	0	0	0	0
C	CR002	007	G	-150	0	0	0	0	0	0
C	CR002	008	G	-150	0	0	0	0	0	0
C	CR002	009	G	-150	0	0	0	0	0	0
Nodo 00011										
C	CR001	006	G	0	33	0	0	0	0	0
C	CR001	007	G	0	33	0	0	0	0	0
C	CR001	008	G	0	33	0	0	0	0	0
C	CR001	009	G	0	-66	0	0	0	0	0
C	CR002	006	G	0	109	0	0	0	0	0
C	CR002	006	G	0	30	0	0	0	0	0
C	CR002	007	G	0	109	0	0	0	0	0
C	CR002	007	G	0	30	0	0	0	0	0
C	CR002	008	G	0	109	0	0	0	0	0
C	CR002	008	G	0	30	0	0	0	0	0
C	CR002	009	G	0	-218	0	0	0	0	0
C	CR002	009	G	0	-60	0	0	0	0	0
Nodo 00012										
C	CR002	006	G	0	96	0	0	0	0	0
C	CR002	007	G	0	96	0	0	0	0	0
C	CR002	008	G	0	96	0	0	0	0	0
C	CR002	009	G	0	-192	0	0	0	0	0
C	CR001	006	G	0	33	0	0	0	0	0
C	CR001	007	G	0	33	0	0	0	0	0
C	CR001	008	G	0	33	0	0	0	0	0
C	CR001	009	G	0	-66	0	0	0	0	0
Nodo 00013										
C	CR001	006	G	0	33	0	0	0	0	0
C	CR001	007	G	0	33	0	0	0	0	0
C	CR001	008	G	0	33	0	0	0	0	0
C	CR001	009	G	0	-66	0	0	0	0	0
C	CR002	006	G	0	109	0	0	0	0	0
C	CR002	006	G	0	11	0	0	0	0	0
C	CR002	007	G	0	109	0	0	0	0	0
C	CR002	007	G	0	11	0	0	0	0	0
C	CR002	008	G	0	109	0	0	0	0	0
C	CR002	008	G	0	11	0	0	0	0	0
C	CR002	009	G	0	-218	0	0	0	0	0
C	CR002	009	G	0	-22	0	0	0	0	0
Nodo 00014										
C	CR002	006	G	0	96	0	0	0	0	0
C	CR002	006	G	0	10	0	0	0	0	0
C	CR002	007	G	0	96	0	0	0	0	0
C	CR002	007	G	0	10	0	0	0	0	0
C	CR002	008	G	0	96	0	0	0	0	0
C	CR002	008	G	0	10	0	0	0	0	0
C	CR002	009	G	0	-192	0	0	0	0	0
C	CR002	009	G	0	-19	0	0	0	0	0
C	CR001	006	G	0	33	0	0	0	0	0
C	CR001	007	G	0	33	0	0	0	0	0
C	CR001	008	G	0	33	0	0	0	0	0
C	CR001	009	G	0	-66	0	0	0	0	0
Nodo 00015										
C	CR003	001	G	0	0	-31.135	0	0	0	0
C	CR003	002	G	0	0	-4.982	0	0	0	0
C	CR004	001	G	0	0	-781	0	0	0	0
C	CR004	001	G	0	0	-4.160	0	0	0	0
C	CR005	-	G	-16.735	5.964	25.223	1.057	-1.421	-141	
C	CR006	-	G	-2.472	4.147	40.817	-6.749	-202	1.751	
C	CR007	-	G	-16.735	5.964	25.223	1.057	-1.421	-141	
C	CR008	-	G	-2.472	4.147	40.817	-6.749	-202	1.751	

Carichi sui nodi (per condizioni di carico non sismiche)

TC	C	CC	SR	F _x	F _y	F _z	M _x	M _y	M _z
				[N]	[N]	[N]	[N·m]	[N·m]	[N·m]
C	CR009	-	G	-2.472	4.147	40.817	-6.749	-202	1.751
C	CR010	-	G	-16.735	5.964	25.223	1.057	-1.421	-141
C	CR011	-	G	-2.472	4.147	40.817	-6.749	-202	1.751
C	CR012	-	G	-16.735	5.964	25.223	1.057	-1.421	-141
C	CR013	-	G	110.914	-581	149.741	3.915	11.324	-953
C	CR014	-	G	125.177	-2.398	165.335	-3.891	12.543	939
C	CR015	-	G	110.914	-581	149.741	3.915	11.324	-953
C	CR016	-	G	125.177	-2.398	165.335	-3.891	12.543	939
C	CR017	-	G	125.177	-2.398	165.335	-3.891	12.543	939
C	CR018	-	G	110.914	-581	149.741	3.915	11.324	-953
C	CR019	-	G	125.177	-2.398	165.335	-3.891	12.543	939
C	CR020	-	G	110.914	-581	149.741	3.915	11.324	-953
C	CR021	-	G	-16.735	5.964	25.223	1.057	-1.421	-141
C	CR022	-	G	-2.472	4.147	40.817	-6.749	-202	1.751
C	CR023	-	G	-16.735	5.964	25.223	1.057	-1.421	-141
C	CR024	-	G	-2.472	4.147	40.817	-6.749	-202	1.751
C	CR025	-	G	-2.472	4.147	40.817	-6.749	-202	1.751
C	CR026	-	G	-16.735	5.964	25.223	1.057	-1.421	-141
C	CR027	-	G	-2.472	4.147	40.817	-6.749	-202	1.751
C	CR028	-	G	-16.735	5.964	25.223	1.057	-1.421	-141
C	CR029	-	G	110.914	-581	149.741	3.915	11.324	-953
C	CR030	-	G	125.177	-2.398	165.335	-3.891	12.543	939
C	CR031	-	G	110.914	-581	149.741	3.915	11.324	-953
C	CR032	-	G	125.177	-2.398	165.335	-3.891	12.543	939
C	CR033	-	G	125.177	-2.398	165.335	-3.891	12.543	939
C	CR034	-	G	110.914	-581	149.741	3.915	11.324	-953
C	CR035	-	G	125.177	-2.398	165.335	-3.891	12.543	939
C	CR036	-	G	110.914	-581	149.741	3.915	11.324	-953
C	CR037	-	G	11.303	5.794	50.612	11.165	1.616	-2.634
C	CR038	-	G	49.599	3.831	87.968	12.023	5.440	-2.878
C	CR039	-	G	11.303	5.794	50.612	11.165	1.616	-2.634
C	CR040	-	G	49.599	3.831	87.968	12.023	5.440	-2.878
C	CR041	-	G	49.599	3.831	87.968	12.023	5.440	-2.878
C	CR042	-	G	11.303	5.794	50.612	11.165	1.616	-2.634
C	CR043	-	G	49.599	3.831	87.968	12.023	5.440	-2.878
C	CR044	-	G	11.303	5.794	50.612	11.165	1.616	-2.634
C	CR045	-	G	58.843	-265	102.590	-14.857	5.682	3.676
C	CR046	-	G	97.139	-2.228	139.946	-13.999	9.506	3.432
C	CR047	-	G	58.843	-265	102.590	-14.857	5.682	3.676
C	CR048	-	G	97.139	-2.228	139.946	-13.999	9.506	3.432
C	CR049	-	G	97.139	-2.228	139.946	-13.999	9.506	3.432
C	CR050	-	G	58.843	-265	102.590	-14.857	5.682	3.676
C	CR051	-	G	97.139	-2.228	139.946	-13.999	9.506	3.432
C	CR052	-	G	58.843	-265	102.590	-14.857	5.682	3.676
C	CR053	-	G	11.303	5.794	50.612	11.165	1.616	-2.634
C	CR054	-	G	49.599	3.831	87.968	12.023	5.440	-2.878
C	CR055	-	G	11.303	5.794	50.612	11.165	1.616	-2.634
C	CR056	-	G	49.599	3.831	87.968	12.023	5.440	-2.878
C	CR057	-	G	49.599	3.831	87.968	12.023	5.440	-2.878
C	CR058	-	G	11.303	5.794	50.612	11.165	1.616	-2.634
C	CR059	-	G	49.599	3.831	87.968	12.023	5.440	-2.878
C	CR060	-	G	11.303	5.794	50.612	11.165	1.616	-2.634
C	CR061	-	G	58.843	-265	102.590	-14.857	5.682	3.676
C	CR062	-	G	97.139	-2.228	139.946	-13.999	9.506	3.432
C	CR063	-	G	58.843	-265	102.590	-14.857	5.682	3.676
C	CR064	-	G	97.139	-2.228	139.946	-13.999	9.506	3.432
C	CR065	-	G	97.139	-2.228	139.946	-13.999	9.506	3.432
C	CR066	-	G	58.843	-265	102.590	-14.857	5.682	3.676
C	CR067	-	G	97.139	-2.228	139.946	-13.999	9.506	3.432
C	CR068	-	G	58.843	-265	102.590	-14.857	5.682	3.676
Nodo 00016									
C	CR004	001	G	0	0	-3.125	0	0	0
C	CR004	001	G	0	0	-781	0	0	0
C	CR003	001	G	0	0	-6.735	0	0	0
C	CR003	002	G	0	0	-1.078	0	0	0
C	CR003	001	G	0	0	-19.352	0	0	0
C	CR003	002	G	0	0	-3.096	0	0	0
C	CR005	-	G	-40.679	-602	82.970	4.284	-3.135	1.107
C	CR006	-	G	-44.945	1.844	84.526	-3.275	-3.762	-713
C	CR007	-	G	-40.679	-602	82.970	4.284	-3.135	1.107
C	CR008	-	G	-44.945	1.844	84.526	-3.275	-3.762	-713
C	CR009	-	G	-44.945	1.844	84.526	-3.275	-3.762	-713
C	CR010	-	G	-40.679	-602	82.970	4.284	-3.135	1.107
C	CR011	-	G	-44.945	1.844	84.526	-3.275	-3.762	-713
C	CR012	-	G	-40.679	-602	82.970	4.284	-3.135	1.107
C	CR013	-	G	11.199	5.530	-10.742	1.941	-1.726	409
C	CR014	-	G	6.933	7.976	-9.186	-5.618	-2.353	-1.411
C	CR015	-	G	11.199	5.530	-10.742	1.941	-1.726	409
C	CR016	-	G	6.933	7.976	-9.186	-5.618	-2.353	-1.411
C	CR017	-	G	6.933	7.976	-9.186	-5.618	-2.353	-1.411
C	CR018	-	G	11.199	5.530	-10.742	1.941	-1.726	409
C	CR019	-	G	6.933	7.976	-9.186	-5.618	-2.353	-1.411
C	CR020	-	G	11.199	5.530	-10.742	1.941	-1.726	409
C	CR021	-	G	-40.679	-602	82.970	4.284	-3.135	1.107
C	CR022	-	G	-44.945	1.844	84.526	-3.275	-3.762	-713
C	CR023	-	G	-40.679	-602	82.970	4.284	-3.135	1.107

Carichi sui nodi (per condizioni di carico non sismiche)

TC	C	CC	SR	F _x	F _y	F _z	M _x	M _y	M _z
				[N]	[N]	[N]	[N-m]	[N-m]	[N-m]
C	CR024	-	G	-44.945	1.844	84.526	-3.275	-3.762	-713
C	CR025	-	G	-44.945	1.844	84.526	-3.275	-3.762	-713
C	CR026	-	G	-40.679	-602	82.970	4.284	-3.135	1.107
C	CR027	-	G	-44.945	1.844	84.526	-3.275	-3.762	-713
C	CR028	-	G	-40.679	-602	82.970	4.284	-3.135	1.107
C	CR029	-	G	11.199	5.530	-10.742	1.941	-1.726	409
C	CR030	-	G	6.933	7.976	-9.186	-5.618	-2.353	-1.411
C	CR031	-	G	11.199	5.530	-10.742	1.941	-1.726	409
C	CR032	-	G	6.933	7.976	-9.186	-5.618	-2.353	-1.411
C	CR033	-	G	6.933	7.976	-9.186	-5.618	-2.353	-1.411
C	CR034	-	G	11.199	5.530	-10.742	1.941	-1.726	409
C	CR035	-	G	6.933	7.976	-9.186	-5.618	-2.353	-1.411
C	CR036	-	G	11.199	5.530	-10.742	1.941	-1.726	409
C	CR037	-	G	-17.546	-1.310	48.356	12.284	-1.909	2.986
C	CR038	-	G	-1.983	529	20.242	11.583	-1.487	2.776
C	CR039	-	G	-17.546	-1.310	48.356	12.284	-1.909	2.986
C	CR040	-	G	-1.983	529	20.242	11.583	-1.487	2.776
C	CR041	-	G	-1.983	529	20.242	11.583	-1.487	2.776
C	CR042	-	G	-17.546	-1.310	48.356	12.284	-1.909	2.986
C	CR043	-	G	-1.983	529	20.242	11.583	-1.487	2.776
C	CR044	-	G	-17.546	-1.310	48.356	12.284	-1.909	2.986
C	CR045	-	G	-31.763	6.845	53.542	-12.917	-4.001	-3.080
C	CR046	-	G	-16.200	8.684	25.428	-13.618	-3.579	-3.290
C	CR047	-	G	-31.763	6.845	53.542	-12.917	-4.001	-3.080
C	CR048	-	G	-16.200	8.684	25.428	-13.618	-3.579	-3.290
C	CR049	-	G	-16.200	8.684	25.428	-13.618	-3.579	-3.290
C	CR050	-	G	-31.763	6.845	53.542	-12.917	-4.001	-3.080
C	CR051	-	G	-16.200	8.684	25.428	-13.618	-3.579	-3.290
C	CR052	-	G	-31.763	6.845	53.542	-12.917	-4.001	-3.080
C	CR053	-	G	-17.546	-1.310	48.356	12.284	-1.909	2.986
C	CR054	-	G	-1.983	529	20.242	11.583	-1.487	2.776
C	CR055	-	G	-17.546	-1.310	48.356	12.284	-1.909	2.986
C	CR056	-	G	-1.983	529	20.242	11.583	-1.487	2.776
C	CR057	-	G	-1.983	529	20.242	11.583	-1.487	2.776
C	CR058	-	G	-17.546	-1.310	48.356	12.284	-1.909	2.986
C	CR059	-	G	-1.983	529	20.242	11.583	-1.487	2.776
C	CR060	-	G	-17.546	-1.310	48.356	12.284	-1.909	2.986
C	CR061	-	G	-31.763	6.845	53.542	-12.917	-4.001	-3.080
C	CR062	-	G	-16.200	8.684	25.428	-13.618	-3.579	-3.290
C	CR063	-	G	-31.763	6.845	53.542	-12.917	-4.001	-3.080
C	CR064	-	G	-16.200	8.684	25.428	-13.618	-3.579	-3.290
C	CR065	-	G	-16.200	8.684	25.428	-13.618	-3.579	-3.290
C	CR066	-	G	-31.763	6.845	53.542	-12.917	-4.001	-3.080
C	CR067	-	G	-16.200	8.684	25.428	-13.618	-3.579	-3.290
C	CR068	-	G	-31.763	6.845	53.542	-12.917	-4.001	-3.080
Nodo 00019									
C	CR001	006	G	0	33	0	0	0	0
C	CR001	007	G	0	33	0	0	0	0
C	CR001	008	G	0	33	0	0	0	0
C	CR001	009	G	0	-66	0	0	0	0
Nodo 00020									
C	CR004	001	G	0	0	-3.219	0	0	0
C	CR004	001	G	0	0	-781	0	0	0
C	CR005	-	G	-20.746	6.107	-27.359	-264	-887	203
C	CR006	-	G	-6.686	8.153	-15.967	-8.787	618	2.303
C	CR007	-	G	-20.746	6.107	-27.359	-264	-887	203
C	CR008	-	G	-6.686	8.153	-15.967	-8.787	618	2.303
C	CR009	-	G	-6.686	8.153	-15.967	-8.787	618	2.303
C	CR010	-	G	-20.746	6.107	-27.359	-264	-887	203
C	CR011	-	G	-6.686	8.153	-15.967	-8.787	618	2.303
C	CR012	-	G	-20.746	6.107	-27.359	-264	-887	203
C	CR013	-	G	120.582	19	138.531	2.153	10.294	-515
C	CR014	-	G	134.642	2.065	149.923	-6.370	11.799	1.585
C	CR015	-	G	120.582	19	138.531	2.153	10.294	-515
C	CR016	-	G	134.642	2.065	149.923	-6.370	11.799	1.585
C	CR017	-	G	134.642	2.065	149.923	-6.370	11.799	1.585
C	CR018	-	G	120.582	19	138.531	2.153	10.294	-515
C	CR019	-	G	134.642	2.065	149.923	-6.370	11.799	1.585
C	CR020	-	G	120.582	19	138.531	2.153	10.294	-515
C	CR021	-	G	-20.746	6.107	-27.359	-264	-887	203
C	CR022	-	G	-6.686	8.153	-15.967	-8.787	618	2.303
C	CR023	-	G	-20.746	6.107	-27.359	-264	-887	203
C	CR024	-	G	-6.686	8.153	-15.967	-8.787	618	2.303
C	CR025	-	G	-6.686	8.153	-15.967	-8.787	618	2.303
C	CR026	-	G	-20.746	6.107	-27.359	-264	-887	203
C	CR027	-	G	-6.686	8.153	-15.967	-8.787	618	2.303
C	CR028	-	G	-20.746	6.107	-27.359	-264	-887	203
C	CR029	-	G	120.582	19	138.531	2.153	10.294	-515
C	CR030	-	G	134.642	2.065	149.923	-6.370	11.799	1.585
C	CR031	-	G	120.582	19	138.531	2.153	10.294	-515
C	CR032	-	G	134.642	2.065	149.923	-6.370	11.799	1.585
C	CR033	-	G	134.642	2.065	149.923	-6.370	11.799	1.585
C	CR034	-	G	120.582	19	138.531	2.153	10.294	-515
C	CR035	-	G	134.642	2.065	149.923	-6.370	11.799	1.585
C	CR036	-	G	120.582	19	138.531	2.153	10.294	-515
C	CR037	-	G	12.314	1.589	17.411	10.525	1.269	-2.499

Carichi sui nodi (per condizioni di carico non sismiche)

TC	C	CC	SR	F _x	F _y	F _z	M _x	M _y	M _z
				[N]	[N]	[N]	[N·m]	[N·m]	[N·m]
C	CR038	-	G	54.713	-237	67.177	11.251	4.624	-2.715
C	CR039	-	G	12.314	1.589	17.411	10.525	1.269	-2.499
C	CR040	-	G	54.713	-237	67.177	11.251	4.624	-2.715
C	CR041	-	G	54.713	-237	67.177	11.251	4.624	-2.715
C	CR042	-	G	12.314	1.589	17.411	10.525	1.269	-2.499
C	CR043	-	G	54.713	-237	67.177	11.251	4.624	-2.715
C	CR044	-	G	12.314	1.589	17.411	10.525	1.269	-2.499
C	CR045	-	G	59.183	8.409	55.387	-17.885	6.288	4.503
C	CR046	-	G	101.582	6.583	105.153	-17.159	9.643	4.287
C	CR047	-	G	59.183	8.409	55.387	-17.885	6.288	4.503
C	CR048	-	G	101.582	6.583	105.153	-17.159	9.643	4.287
C	CR049	-	G	101.582	6.583	105.153	-17.159	9.643	4.287
C	CR050	-	G	59.183	8.409	55.387	-17.885	6.288	4.503
C	CR051	-	G	101.582	6.583	105.153	-17.159	9.643	4.287
C	CR052	-	G	59.183	8.409	55.387	-17.885	6.288	4.503
C	CR053	-	G	12.314	1.589	17.411	10.525	1.269	-2.499
C	CR054	-	G	54.713	-237	67.177	11.251	4.624	-2.715
C	CR055	-	G	12.314	1.589	17.411	10.525	1.269	-2.499
C	CR056	-	G	54.713	-237	67.177	11.251	4.624	-2.715
C	CR057	-	G	54.713	-237	67.177	11.251	4.624	-2.715
C	CR058	-	G	12.314	1.589	17.411	10.525	1.269	-2.499
C	CR059	-	G	54.713	-237	67.177	11.251	4.624	-2.715
C	CR060	-	G	12.314	1.589	17.411	10.525	1.269	-2.499
C	CR061	-	G	59.183	8.409	55.387	-17.885	6.288	4.503
C	CR062	-	G	101.582	6.583	105.153	-17.159	9.643	4.287
C	CR063	-	G	59.183	8.409	55.387	-17.885	6.288	4.503
C	CR064	-	G	101.582	6.583	105.153	-17.159	9.643	4.287
C	CR065	-	G	101.582	6.583	105.153	-17.159	9.643	4.287
C	CR066	-	G	59.183	8.409	55.387	-17.885	6.288	4.503
C	CR067	-	G	101.582	6.583	105.153	-17.159	9.643	4.287
C	CR068	-	G	59.183	8.409	55.387	-17.885	6.288	4.503
Nodo 00021									
C	CR003	001	G	0	0	-31.135	0	0	0
C	CR003	002	G	0	0	-4.982	0	0	0
C	CR004	001	G	0	0	-781	0	0	0
C	CR004	001	G	0	0	-4.160	0	0	0
C	CR005	-	G	-127.209	1.393	165.581	2.024	-12.687	458
C	CR006	-	G	-135.908	2.559	173.127	-6.336	-13.596	-1.572
C	CR007	-	G	-127.209	1.393	165.581	2.024	-12.687	458
C	CR008	-	G	-135.908	2.559	173.127	-6.336	-13.596	-1.572
C	CR009	-	G	-135.908	2.559	173.127	-6.336	-13.596	-1.572
C	CR010	-	G	-127.209	1.393	165.581	2.024	-12.687	458
C	CR011	-	G	-135.908	2.559	173.127	-6.336	-13.596	-1.572
C	CR012	-	G	-127.209	1.393	165.581	2.024	-12.687	458
C	CR013	-	G	18.374	5.883	-3.137	-220	-692	-182
C	CR014	-	G	9.675	7.049	4.409	-8.580	-1.601	-2.212
C	CR015	-	G	18.374	5.883	-3.137	-220	-692	-182
C	CR016	-	G	9.675	7.049	4.409	-8.580	-1.601	-2.212
C	CR017	-	G	9.675	7.049	4.409	-8.580	-1.601	-2.212
C	CR018	-	G	18.374	5.883	-3.137	-220	-692	-182
C	CR019	-	G	9.675	7.049	4.409	-8.580	-1.601	-2.212
C	CR020	-	G	18.374	5.883	-3.137	-220	-692	-182
C	CR021	-	G	-127.209	1.393	165.581	2.024	-12.687	458
C	CR022	-	G	-135.908	2.559	173.127	-6.336	-13.596	-1.572
C	CR023	-	G	-127.209	1.393	165.581	2.024	-12.687	458
C	CR024	-	G	-135.908	2.559	173.127	-6.336	-13.596	-1.572
C	CR025	-	G	-135.908	2.559	173.127	-6.336	-13.596	-1.572
C	CR026	-	G	-127.209	1.393	165.581	2.024	-12.687	458
C	CR027	-	G	-135.908	2.559	173.127	-6.336	-13.596	-1.572
C	CR028	-	G	-127.209	1.393	165.581	2.024	-12.687	458
C	CR029	-	G	18.374	5.883	-3.137	-220	-692	-182
C	CR030	-	G	9.675	7.049	4.409	-8.580	-1.601	-2.212
C	CR031	-	G	18.374	5.883	-3.137	-220	-692	-182
C	CR032	-	G	9.675	7.049	4.409	-8.580	-1.601	-2.212
C	CR033	-	G	9.675	7.049	4.409	-8.580	-1.601	-2.212
C	CR034	-	G	18.374	5.883	-3.137	-220	-692	-182
C	CR035	-	G	9.675	7.049	4.409	-8.580	-1.601	-2.212
C	CR036	-	G	18.374	5.883	-3.137	-220	-692	-182
C	CR037	-	G	-66.107	1.604	97.727	10.992	-7.429	2.601
C	CR038	-	G	-22.433	2.950	47.111	10.319	-3.830	2.409
C	CR039	-	G	-66.107	1.604	97.727	10.992	-7.429	2.601
C	CR040	-	G	-22.433	2.950	47.111	10.319	-3.830	2.409
C	CR041	-	G	-22.433	2.950	47.111	10.319	-3.830	2.409
C	CR042	-	G	-66.107	1.604	97.727	10.992	-7.429	2.601
C	CR043	-	G	-22.433	2.950	47.111	10.319	-3.830	2.409
C	CR044	-	G	-66.107	1.604	97.727	10.992	-7.429	2.601
C	CR045	-	G	-95.101	5.492	122.879	-16.875	-10.458	-4.163
C	CR046	-	G	-51.427	6.838	72.263	-17.548	-6.859	-4.355
C	CR047	-	G	-95.101	5.492	122.879	-16.875	-10.458	-4.163
C	CR048	-	G	-51.427	6.838	72.263	-17.548	-6.859	-4.355
C	CR049	-	G	-51.427	6.838	72.263	-17.548	-6.859	-4.355
C	CR050	-	G	-95.101	5.492	122.879	-16.875	-10.458	-4.163
C	CR051	-	G	-51.427	6.838	72.263	-17.548	-6.859	-4.355
C	CR052	-	G	-95.101	5.492	122.879	-16.875	-10.458	-4.163
C	CR053	-	G	-66.107	1.604	97.727	10.992	-7.429	2.601
C	CR054	-	G	-22.433	2.950	47.111	10.319	-3.830	2.409

Carichi sui nodi (per condizioni di carico non sismiche)

TC	C	CC	SR	F _x	F _y	F _z	M _x	M _y	M _z
				[N]	[N]	[N]	[N·m]	[N·m]	[N·m]
C	CR055	-	G	-66.107	1.604	97.727	10.992	-7.429	2.601
C	CR056	-	G	-22.433	2.950	47.111	10.319	-3.830	2.409
C	CR057	-	G	-22.433	2.950	47.111	10.319	-3.830	2.409
C	CR058	-	G	-66.107	1.604	97.727	10.992	-7.429	2.601
C	CR059	-	G	-22.433	2.950	47.111	10.319	-3.830	2.409
C	CR060	-	G	-66.107	1.604	97.727	10.992	-7.429	2.601
C	CR061	-	G	-95.101	5.492	122.879	-16.875	-10.458	-4.163
C	CR062	-	G	-51.427	6.838	72.263	-17.548	-6.859	-4.355
C	CR063	-	G	-95.101	5.492	122.879	-16.875	-10.458	-4.163
C	CR064	-	G	-51.427	6.838	72.263	-17.548	-6.859	-4.355
C	CR065	-	G	-51.427	6.838	72.263	-17.548	-6.859	-4.355
C	CR066	-	G	-95.101	5.492	122.879	-16.875	-10.458	-4.163
C	CR067	-	G	-51.427	6.838	72.263	-17.548	-6.859	-4.355
C	CR068	-	G	-95.101	5.492	122.879	-16.875	-10.458	-4.163
Nodo 0022									
C	CR004	001	G	0	0	-781	0	0	0
C	CR004	001	G	0	0	-3.219	0	0	0
C	CR005	-	G	-102.676	-503	114.693	3.612	-9.396	890
C	CR006	-	G	-111.716	-1.419	125.079	-3.923	-10.085	-944
C	CR007	-	G	-102.676	-503	114.693	3.612	-9.396	890
C	CR008	-	G	-111.716	-1.419	125.079	-3.923	-10.085	-944
C	CR009	-	G	-111.716	-1.419	125.079	-3.923	-10.085	-944
C	CR010	-	G	-102.676	-503	114.693	3.612	-9.396	890
C	CR011	-	G	-111.716	-1.419	125.079	-3.923	-10.085	-944
C	CR012	-	G	-102.676	-503	114.693	3.612	-9.396	890
C	CR013	-	G	32.230	6.053	-13.811	1.101	4.171	160
C	CR014	-	G	23.190	5.137	-3.425	-6.434	3.482	-1.674
C	CR015	-	G	32.230	6.053	-13.811	1.101	4.171	160
C	CR016	-	G	23.190	5.137	-3.425	-6.434	3.482	-1.674
C	CR017	-	G	23.190	5.137	-3.425	-6.434	3.482	-1.674
C	CR018	-	G	32.230	6.053	-13.811	1.101	4.171	160
C	CR019	-	G	23.190	5.137	-3.425	-6.434	3.482	-1.674
C	CR020	-	G	32.230	6.053	-13.811	1.101	4.171	160
C	CR021	-	G	-102.676	-503	114.693	3.612	-9.396	890
C	CR022	-	G	-111.716	-1.419	125.079	-3.923	-10.085	-944
C	CR023	-	G	-102.676	-503	114.693	3.612	-9.396	890
C	CR024	-	G	-111.716	-1.419	125.079	-3.923	-10.085	-944
C	CR025	-	G	-111.716	-1.419	125.079	-3.923	-10.085	-944
C	CR026	-	G	-102.676	-503	114.693	3.612	-9.396	890
C	CR027	-	G	-111.716	-1.419	125.079	-3.923	-10.085	-944
C	CR028	-	G	-102.676	-503	114.693	3.612	-9.396	890
C	CR029	-	G	32.230	6.053	-13.811	1.101	4.171	160
C	CR030	-	G	23.190	5.137	-3.425	-6.434	3.482	-1.674
C	CR031	-	G	32.230	6.053	-13.811	1.101	4.171	160
C	CR032	-	G	23.190	5.137	-3.425	-6.434	3.482	-1.674
C	CR033	-	G	23.190	5.137	-3.425	-6.434	3.482	-1.674
C	CR034	-	G	32.230	6.053	-13.811	1.101	4.171	160
C	CR035	-	G	23.190	5.137	-3.425	-6.434	3.482	-1.674
C	CR036	-	G	32.230	6.053	-13.811	1.101	4.171	160
C	CR037	-	G	-44.913	2.859	57.599	11.525	-3.844	2.773
C	CR038	-	G	-4.442	4.826	19.047	10.773	226	2.555
C	CR039	-	G	-44.913	2.859	57.599	11.525	-3.844	2.773
C	CR040	-	G	-4.442	4.826	19.047	10.773	226	2.555
C	CR041	-	G	-4.442	4.826	19.047	10.773	226	2.555
C	CR042	-	G	-44.913	2.859	57.599	11.525	-3.844	2.773
C	CR043	-	G	-4.442	4.826	19.047	10.773	226	2.555
C	CR044	-	G	-44.913	2.859	57.599	11.525	-3.844	2.773
C	CR045	-	G	-75.044	-192	92.221	-13.595	-6.140	-3.339
C	CR046	-	G	-34.573	1.775	53.669	-14.347	-2.070	-3.557
C	CR047	-	G	-75.044	-192	92.221	-13.595	-6.140	-3.339
C	CR048	-	G	-34.573	1.775	53.669	-14.347	-2.070	-3.557
C	CR049	-	G	-34.573	1.775	53.669	-14.347	-2.070	-3.557
C	CR050	-	G	-75.044	-192	92.221	-13.595	-6.140	-3.339
C	CR051	-	G	-34.573	1.775	53.669	-14.347	-2.070	-3.557
C	CR052	-	G	-75.044	-192	92.221	-13.595	-6.140	-3.339
C	CR053	-	G	-44.913	2.859	57.599	11.525	-3.844	2.773
C	CR054	-	G	-4.442	4.826	19.047	10.773	226	2.555
C	CR055	-	G	-44.913	2.859	57.599	11.525	-3.844	2.773
C	CR056	-	G	-4.442	4.826	19.047	10.773	226	2.555
C	CR057	-	G	-4.442	4.826	19.047	10.773	226	2.555
C	CR058	-	G	-44.913	2.859	57.599	11.525	-3.844	2.773
C	CR059	-	G	-4.442	4.826	19.047	10.773	226	2.555
C	CR060	-	G	-44.913	2.859	57.599	11.525	-3.844	2.773
C	CR061	-	G	-75.044	-192	92.221	-13.595	-6.140	-3.339
C	CR062	-	G	-34.573	1.775	53.669	-14.347	-2.070	-3.557
C	CR063	-	G	-75.044	-192	92.221	-13.595	-6.140	-3.339
C	CR064	-	G	-34.573	1.775	53.669	-14.347	-2.070	-3.557
C	CR065	-	G	-34.573	1.775	53.669	-14.347	-2.070	-3.557
C	CR066	-	G	-75.044	-192	92.221	-13.595	-6.140	-3.339
C	CR067	-	G	-34.573	1.775	53.669	-14.347	-2.070	-3.557
C	CR068	-	G	-75.044	-192	92.221	-13.595	-6.140	-3.339
Nodo 0023									
C	CR004	001	G	0	0	-781	0	0	0
C	CR004	001	G	0	0	-3.125	0	0	0
C	CR003	001	G	0	0	-6.735	0	0	0
C	CR003	002	G	0	0	-1.078	0	0	0

Carichi sui nodi (per condizioni di carico non sismiche)

TC	C	CC	SR	F _x	F _y	F _z	M _x	M _y	M _z
				[N]	[N]	[N]	[N·m]	[N·m]	[N·m]
C	CR003	001	G	0	0	-19.352	0	0	0
C	CR003	002	G	0	0	-3.096	0	0	0
C	CR002	006	G	1.521	0	0	0	0	0
C	CR002	006	G	300	0	0	0	0	0
C	CR002	007	G	-761	0	0	0	0	0
C	CR002	007	G	-150	0	0	0	0	0
C	CR002	008	G	-761	0	0	0	0	0
C	CR002	008	G	-150	0	0	0	0	0
C	CR002	009	G	-761	0	0	0	0	0
C	CR002	009	G	-150	0	0	0	0	0
C	CR069	006	G	281	0	0	0	0	0
C	CR069	007	G	-141	0	0	0	0	0
C	CR069	008	G	-141	0	0	0	0	0
C	CR069	009	G	-141	0	0	0	0	0
C	CR005	-	G	-20.748	4.352	-22.326	1.515	1.020	-306
C	CR006	-	G	-15.316	5.846	-18.322	-5.470	1.643	1.366
C	CR007	-	G	-20.748	4.352	-22.326	1.515	1.020	-306
C	CR008	-	G	-15.316	5.846	-18.322	-5.470	1.643	1.366
C	CR009	-	G	-15.316	5.846	-18.322	-5.470	1.643	1.366
C	CR010	-	G	-20.748	4.352	-22.326	1.515	1.020	-306
C	CR011	-	G	-15.316	5.846	-18.322	-5.470	1.643	1.366
C	CR012	-	G	-20.748	4.352	-22.326	1.515	1.020	-306
C	CR013	-	G	32.578	-2.086	73.924	4.212	2.421	-1.090
C	CR014	-	G	38.010	-592	77.928	-2.773	3.044	582
C	CR015	-	G	32.578	-2.086	73.924	4.212	2.421	-1.090
C	CR016	-	G	38.010	-592	77.928	-2.773	3.044	582
C	CR017	-	G	38.010	-592	77.928	-2.773	3.044	582
C	CR018	-	G	32.578	-2.086	73.924	4.212	2.421	-1.090
C	CR019	-	G	38.010	-592	77.928	-2.773	3.044	582
C	CR020	-	G	32.578	-2.086	73.924	4.212	2.421	-1.090
C	CR021	-	G	-20.748	4.352	-22.326	1.515	1.020	-306
C	CR022	-	G	-15.316	5.846	-18.322	-5.470	1.643	1.366
C	CR023	-	G	-20.748	4.352	-22.326	1.515	1.020	-306
C	CR024	-	G	-15.316	5.846	-18.322	-5.470	1.643	1.366
C	CR025	-	G	-15.316	5.846	-18.322	-5.470	1.643	1.366
C	CR026	-	G	-20.748	4.352	-22.326	1.515	1.020	-306
C	CR027	-	G	-15.316	5.846	-18.322	-5.470	1.643	1.366
C	CR028	-	G	-20.748	4.352	-22.326	1.515	1.020	-306
C	CR029	-	G	32.578	-2.086	73.924	4.212	2.421	-1.090
C	CR030	-	G	38.010	-592	77.928	-2.773	3.044	582
C	CR031	-	G	32.578	-2.086	73.924	4.212	2.421	-1.090
C	CR032	-	G	38.010	-592	77.928	-2.773	3.044	582
C	CR033	-	G	38.010	-592	77.928	-2.773	3.044	582
C	CR034	-	G	32.578	-2.086	73.924	4.212	2.421	-1.090
C	CR035	-	G	38.010	-592	77.928	-2.773	3.044	582
C	CR036	-	G	32.578	-2.086	73.924	4.212	2.421	-1.090
C	CR037	-	G	-8.422	358	6.691	10.608	782	-2.532
C	CR038	-	G	7.576	-1.574	35.565	11.417	1.203	-2.768
C	CR039	-	G	-8.422	358	6.691	10.608	782	-2.532
C	CR040	-	G	7.576	-1.574	35.565	11.417	1.203	-2.768
C	CR041	-	G	7.576	-1.574	35.565	11.417	1.203	-2.768
C	CR042	-	G	-8.422	358	6.691	10.608	782	-2.532
C	CR043	-	G	7.576	-1.574	35.565	11.417	1.203	-2.768
C	CR044	-	G	-8.422	358	6.691	10.608	782	-2.532
C	CR045	-	G	9.686	5.334	20.037	-12.675	2.861	3.044
C	CR046	-	G	25.684	3.402	48.911	-11.866	3.282	2.808
C	CR047	-	G	9.686	5.334	20.037	-12.675	2.861	3.044
C	CR048	-	G	25.684	3.402	48.911	-11.866	3.282	2.808
C	CR049	-	G	25.684	3.402	48.911	-11.866	3.282	2.808
C	CR050	-	G	9.686	5.334	20.037	-12.675	2.861	3.044
C	CR051	-	G	25.684	3.402	48.911	-11.866	3.282	2.808
C	CR052	-	G	9.686	5.334	20.037	-12.675	2.861	3.044
C	CR053	-	G	-8.422	358	6.691	10.608	782	-2.532
C	CR054	-	G	7.576	-1.574	35.565	11.417	1.203	-2.768
C	CR055	-	G	-8.422	358	6.691	10.608	782	-2.532
C	CR056	-	G	7.576	-1.574	35.565	11.417	1.203	-2.768
C	CR057	-	G	7.576	-1.574	35.565	11.417	1.203	-2.768
C	CR058	-	G	-8.422	358	6.691	10.608	782	-2.532
C	CR059	-	G	7.576	-1.574	35.565	11.417	1.203	-2.768
C	CR060	-	G	-8.422	358	6.691	10.608	782	-2.532
C	CR061	-	G	9.686	5.334	20.037	-12.675	2.861	3.044
C	CR062	-	G	25.684	3.402	48.911	-11.866	3.282	2.808
C	CR063	-	G	9.686	5.334	20.037	-12.675	2.861	3.044
C	CR064	-	G	25.684	3.402	48.911	-11.866	3.282	2.808
C	CR065	-	G	25.684	3.402	48.911	-11.866	3.282	2.808
C	CR066	-	G	9.686	5.334	20.037	-12.675	2.861	3.044
C	CR067	-	G	25.684	3.402	48.911	-11.866	3.282	2.808
C	CR068	-	G	9.686	5.334	20.037	-12.675	2.861	3.044
Nodo 00024									
C	CR004	001	G	0	0	-781	0	0	0
C	CR004	001	G	0	0	-3.125	0	0	0
C	CR003	001	G	0	0	-19.378	0	0	0
C	CR003	002	G	0	0	-3.101	0	0	0
C	CR003	001	G	0	0	-6.707	0	0	0
C	CR003	002	G	0	0	-1.073	0	0	0
C	CR001	006	G	0	33	0	0	0	0

Carichi sui nodi (per condizioni di carico non sismiche)

TC	C	CC	SR	F _x	F _y	F _z	M _x	M _y	M _z
				[N]	[N]	[N]	[N·m]	[N·m]	[N·m]
C	CR001	007	G	0	33	0	0	0	0
C	CR001	008	G	0	33	0	0	0	0
C	CR001	009	G	0	-66	0	0	0	0
C	CR005	-	G	-45.361	-1.753	84.988	3.408	-3.798	747
C	CR006	-	G	-41.091	694	83.426	-4.151	-3.168	-1.073
C	CR007	-	G	-45.361	-1.753	84.988	3.408	-3.798	747
C	CR008	-	G	-41.091	694	83.426	-4.151	-3.168	-1.073
C	CR009	-	G	-41.091	694	83.426	-4.151	-3.168	-1.073
C	CR010	-	G	-45.361	-1.753	84.988	3.408	-3.798	747
C	CR011	-	G	-41.091	694	83.426	-4.151	-3.168	-1.073
C	CR012	-	G	-45.361	-1.753	84.988	3.408	-3.798	747
C	CR013	-	G	6.513	-7.904	-8.742	5.755	-2.392	1.445
C	CR014	-	G	10.783	-5.457	-10.304	-1.804	-1.762	-375
C	CR015	-	G	6.513	-7.904	-8.742	5.755	-2.392	1.445
C	CR016	-	G	10.783	-5.457	-10.304	-1.804	-1.762	-375
C	CR017	-	G	10.783	-5.457	-10.304	-1.804	-1.762	-375
C	CR018	-	G	6.513	-7.904	-8.742	5.755	-2.392	1.445
C	CR019	-	G	10.783	-5.457	-10.304	-1.804	-1.762	-375
C	CR020	-	G	6.513	-7.904	-8.742	5.755	-2.392	1.445
C	CR021	-	G	-45.361	-1.753	84.988	3.408	-3.798	747
C	CR022	-	G	-41.091	694	83.426	-4.151	-3.168	-1.073
C	CR023	-	G	-45.361	-1.753	84.988	3.408	-3.798	747
C	CR024	-	G	-41.091	694	83.426	-4.151	-3.168	-1.073
C	CR025	-	G	-41.091	694	83.426	-4.151	-3.168	-1.073
C	CR026	-	G	-45.361	-1.753	84.988	3.408	-3.798	747
C	CR027	-	G	-41.091	694	83.426	-4.151	-3.168	-1.073
C	CR028	-	G	-45.361	-1.753	84.988	3.408	-3.798	747
C	CR029	-	G	6.513	-7.904	-8.742	5.755	-2.392	1.445
C	CR030	-	G	10.783	-5.457	-10.304	-1.804	-1.762	-375
C	CR031	-	G	6.513	-7.904	-8.742	5.755	-2.392	1.445
C	CR032	-	G	10.783	-5.457	-10.304	-1.804	-1.762	-375
C	CR033	-	G	10.783	-5.457	-10.304	-1.804	-1.762	-375
C	CR034	-	G	6.513	-7.904	-8.742	5.755	-2.392	1.445
C	CR035	-	G	10.783	-5.457	-10.304	-1.804	-1.762	-375
C	CR036	-	G	6.513	-7.904	-8.742	5.755	-2.392	1.445
C	CR037	-	G	-32.186	-6.759	54.006	13.051	-4.038	3.114
C	CR038	-	G	-16.623	-8.605	25.888	13.755	-3.616	3.324
C	CR039	-	G	-32.186	-6.759	54.006	13.051	-4.038	3.114
C	CR040	-	G	-16.623	-8.605	25.888	13.755	-3.616	3.324
C	CR041	-	G	-16.623	-8.605	25.888	13.755	-3.616	3.324
C	CR042	-	G	-32.186	-6.759	54.006	13.051	-4.038	3.114
C	CR043	-	G	-16.623	-8.605	25.888	13.755	-3.616	3.324
C	CR044	-	G	-32.186	-6.759	54.006	13.051	-4.038	3.114
C	CR045	-	G	-17.955	1.395	48.796	-12.151	-1.944	-2.952
C	CR046	-	G	-2.392	-451	20.678	-11.447	-1.522	-2.742
C	CR047	-	G	-17.955	1.395	48.796	-12.151	-1.944	-2.952
C	CR048	-	G	-2.392	-451	20.678	-11.447	-1.522	-2.742
C	CR049	-	G	-2.392	-451	20.678	-11.447	-1.522	-2.742
C	CR050	-	G	-17.955	1.395	48.796	-12.151	-1.944	-2.952
C	CR051	-	G	-2.392	-451	20.678	-11.447	-1.522	-2.742
C	CR052	-	G	-17.955	1.395	48.796	-12.151	-1.944	-2.952
C	CR053	-	G	-32.186	-6.759	54.006	13.051	-4.038	3.114
C	CR054	-	G	-16.623	-8.605	25.888	13.755	-3.616	3.324
C	CR055	-	G	-32.186	-6.759	54.006	13.051	-4.038	3.114
C	CR056	-	G	-16.623	-8.605	25.888	13.755	-3.616	3.324
C	CR057	-	G	-16.623	-8.605	25.888	13.755	-3.616	3.324
C	CR058	-	G	-32.186	-6.759	54.006	13.051	-4.038	3.114
C	CR059	-	G	-16.623	-8.605	25.888	13.755	-3.616	3.324
C	CR060	-	G	-32.186	-6.759	54.006	13.051	-4.038	3.114
C	CR061	-	G	-17.955	1.395	48.796	-12.151	-1.944	-2.952
C	CR062	-	G	-2.392	-451	20.678	-11.447	-1.522	-2.742
C	CR063	-	G	-17.955	1.395	48.796	-12.151	-1.944	-2.952
C	CR064	-	G	-2.392	-451	20.678	-11.447	-1.522	-2.742
C	CR065	-	G	-2.392	-451	20.678	-11.447	-1.522	-2.742
C	CR066	-	G	-17.955	1.395	48.796	-12.151	-1.944	-2.952
C	CR067	-	G	-2.392	-451	20.678	-11.447	-1.522	-2.742
C	CR068	-	G	-17.955	1.395	48.796	-12.151	-1.944	-2.952
Nodo 00025									
C	CR004	001	G	0	0	-3.125	0	0	0
C	CR004	001	G	0	0	-781	0	0	0
C	CR003	001	G	0	0	-19.378	0	0	0
C	CR003	002	G	0	0	-3.101	0	0	0
C	CR003	001	G	0	0	-6.707	0	0	0
C	CR003	002	G	0	0	-1.073	0	0	0
C	CR001	006	G	0	33	0	0	0	0
C	CR001	007	G	0	33	0	0	0	0
C	CR001	008	G	0	33	0	0	0	0
C	CR001	009	G	0	-66	0	0	0	0
C	CR002	006	G	1.521	0	0	0	0	0
C	CR002	006	G	300	0	0	0	0	0
C	CR002	007	G	-761	0	0	0	0	0
C	CR002	007	G	-150	0	0	0	0	0
C	CR002	008	G	-761	0	0	0	0	0
C	CR002	008	G	-150	0	0	0	0	0
C	CR002	009	G	-761	0	0	0	0	0
C	CR002	009	G	-150	0	0	0	0	0

Carichi sui nodi (per condizioni di carico non sismiche)

TC	C	CC	SR	F _x	F _y	F _z	M _x	M _y	M _z
				[N]	[N]	[N]	[N·m]	[N·m]	[N·m]
C	CR069	006	G	281	0	0	0	0	0
C	CR069	007	G	-141	0	0	0	0	0
C	CR069	008	G	-141	0	0	0	0	0
C	CR069	009	G	-141	0	0	0	0	0
C	CR005	-	G	-12.930	-5.965	-15.225	5.376	1.817	-1.344
C	CR006	-	G	-18.379	-4.464	-19.251	-1.605	1.192	328
C	CR007	-	G	-12.930	-5.965	-15.225	5.376	1.817	-1.344
C	CR008	-	G	-18.379	-4.464	-19.251	-1.605	1.192	328
C	CR009	-	G	-18.379	-4.464	-19.251	-1.605	1.192	328
C	CR010	-	G	-12.930	-5.965	-15.225	5.376	1.817	-1.344
C	CR011	-	G	-18.379	-4.464	-19.251	-1.605	1.192	328
C	CR012	-	G	-12.930	-5.965	-15.225	5.376	1.817	-1.344
C	CR013	-	G	40.319	466	81.015	2.681	3.218	-560
C	CR014	-	G	34.870	1.967	76.989	-4.300	2.593	1.112
C	CR015	-	G	40.319	466	81.015	2.681	3.218	-560
C	CR016	-	G	34.870	1.967	76.989	-4.300	2.593	1.112
C	CR017	-	G	34.870	1.967	76.989	-4.300	2.593	1.112
C	CR018	-	G	40.319	466	81.015	2.681	3.218	-560
C	CR019	-	G	34.870	1.967	76.989	-4.300	2.593	1.112
C	CR020	-	G	40.319	466	81.015	2.681	3.218	-560
C	CR021	-	G	-12.930	-5.965	-15.225	5.376	1.817	-1.344
C	CR022	-	G	-18.379	-4.464	-19.251	-1.605	1.192	328
C	CR023	-	G	-12.930	-5.965	-15.225	5.376	1.817	-1.344
C	CR024	-	G	-18.379	-4.464	-19.251	-1.605	1.192	328
C	CR025	-	G	-18.379	-4.464	-19.251	-1.605	1.192	328
C	CR026	-	G	-12.930	-5.965	-15.225	5.376	1.817	-1.344
C	CR027	-	G	-18.379	-4.464	-19.251	-1.605	1.192	328
C	CR028	-	G	-12.930	-5.965	-15.225	5.376	1.817	-1.344
C	CR029	-	G	40.319	466	81.015	2.681	3.218	-560
C	CR030	-	G	34.870	1.967	76.989	-4.300	2.593	1.112
C	CR031	-	G	40.319	466	81.015	2.681	3.218	-560
C	CR032	-	G	34.870	1.967	76.989	-4.300	2.593	1.112
C	CR033	-	G	34.870	1.967	76.989	-4.300	2.593	1.112
C	CR034	-	G	40.319	466	81.015	2.681	3.218	-560
C	CR035	-	G	34.870	1.967	76.989	-4.300	2.593	1.112
C	CR036	-	G	40.319	466	81.015	2.681	3.218	-560
C	CR037	-	G	12.067	-5.466	23.155	12.578	3.036	-3.021
C	CR038	-	G	28.041	-3.537	52.027	11.770	3.456	-2.785
C	CR039	-	G	12.067	-5.466	23.155	12.578	3.036	-3.021
C	CR040	-	G	28.041	-3.537	52.027	11.770	3.456	-2.785
C	CR041	-	G	28.041	-3.537	52.027	11.770	3.456	-2.785
C	CR042	-	G	12.067	-5.466	23.155	12.578	3.036	-3.021
C	CR043	-	G	28.041	-3.537	52.027	11.770	3.456	-2.785
C	CR044	-	G	12.067	-5.466	23.155	12.578	3.036	-3.021
C	CR045	-	G	-6.101	-461	9.737	-10.694	954	2.553
C	CR046	-	G	9.873	1.468	38.609	-11.502	1.374	2.789
C	CR047	-	G	-6.101	-461	9.737	-10.694	954	2.553
C	CR048	-	G	9.873	1.468	38.609	-11.502	1.374	2.789
C	CR049	-	G	9.873	1.468	38.609	-11.502	1.374	2.789
C	CR050	-	G	-6.101	-461	9.737	-10.694	954	2.553
C	CR051	-	G	9.873	1.468	38.609	-11.502	1.374	2.789
C	CR052	-	G	-6.101	-461	9.737	-10.694	954	2.553
C	CR053	-	G	12.067	-5.466	23.155	12.578	3.036	-3.021
C	CR054	-	G	28.041	-3.537	52.027	11.770	3.456	-2.785
C	CR055	-	G	12.067	-5.466	23.155	12.578	3.036	-3.021
C	CR056	-	G	28.041	-3.537	52.027	11.770	3.456	-2.785
C	CR057	-	G	28.041	-3.537	52.027	11.770	3.456	-2.785
C	CR058	-	G	12.067	-5.466	23.155	12.578	3.036	-3.021
C	CR059	-	G	28.041	-3.537	52.027	11.770	3.456	-2.785
C	CR060	-	G	12.067	-5.466	23.155	12.578	3.036	-3.021
C	CR061	-	G	-6.101	-461	9.737	-10.694	954	2.553
C	CR062	-	G	9.873	1.468	38.609	-11.502	1.374	2.789
C	CR063	-	G	-6.101	-461	9.737	-10.694	954	2.553
C	CR064	-	G	9.873	1.468	38.609	-11.502	1.374	2.789
C	CR065	-	G	9.873	1.468	38.609	-11.502	1.374	2.789
C	CR066	-	G	-6.101	-461	9.737	-10.694	954	2.553
C	CR067	-	G	9.873	1.468	38.609	-11.502	1.374	2.789
C	CR068	-	G	-6.101	-461	9.737	-10.694	954	2.553
Nodo 00026									
C	CR004	001	G	0	0	-3.105	0	0	0
C	CR004	001	G	0	0	-781	0	0	0
C	CR003	001	G	0	0	-23.244	0	0	0
C	CR003	002	G	0	0	-3.719	0	0	0
C	CR002	006	G	0	489	0	0	0	0
C	CR002	006	G	0	96	0	0	0	0
C	CR002	007	G	0	489	0	0	0	0
C	CR002	007	G	0	96	0	0	0	0
C	CR002	008	G	0	489	0	0	0	0
C	CR002	008	G	0	96	0	0	0	0
C	CR002	009	G	0	-979	0	0	0	0
C	CR002	009	G	0	-192	0	0	0	0
C	CR069	006	G	0	140	0	0	0	0
C	CR069	007	G	0	140	0	0	0	0
C	CR069	008	G	0	140	0	0	0	0
C	CR069	009	G	0	-280	0	0	0	0
C	CR001	006	G	0	33	0	0	0	0

Carichi sui nodi (per condizioni di carico non sismiche)

TC	C	CC	SR	F _x	F _y	F _z	M _x	M _y	M _z
				[N]	[N]	[N]	[N·m]	[N·m]	[N·m]
C	CR001	007	G	0	33	0	0	0	0
C	CR001	008	G	0	33	0	0	0	0
C	CR001	009	G	0	-66	0	0	0	0
C	CR005	-	G	-118.726	1.283	151.330	3.845	-11.593	928
C	CR006	-	G	-109.640	359	140.738	-3.683	-10.892	-904
C	CR007	-	G	-118.726	1.283	151.330	3.845	-11.593	928
C	CR008	-	G	-109.640	359	140.738	-3.683	-10.892	-904
C	CR009	-	G	-109.640	359	140.738	-3.683	-10.892	-904
C	CR010	-	G	-118.726	1.283	151.330	3.845	-11.593	928
C	CR011	-	G	-109.640	359	140.738	-3.683	-10.892	-904
C	CR012	-	G	-118.726	1.283	151.330	3.845	-11.593	928
C	CR013	-	G	16.348	-5.263	21.898	6.355	2.036	1.658
C	CR014	-	G	25.434	-6.187	11.306	-1.173	2.737	-174
C	CR015	-	G	16.348	-5.263	21.898	6.355	2.036	1.658
C	CR016	-	G	25.434	-6.187	11.306	-1.173	2.737	-174
C	CR017	-	G	25.434	-6.187	11.306	-1.173	2.737	-174
C	CR018	-	G	16.348	-5.263	21.898	6.355	2.036	1.658
C	CR019	-	G	25.434	-6.187	11.306	-1.173	2.737	-174
C	CR020	-	G	16.348	-5.263	21.898	6.355	2.036	1.658
C	CR021	-	G	-118.726	1.283	151.330	3.845	-11.593	928
C	CR022	-	G	-109.640	359	140.738	-3.683	-10.892	-904
C	CR023	-	G	-118.726	1.283	151.330	3.845	-11.593	928
C	CR024	-	G	-109.640	359	140.738	-3.683	-10.892	-904
C	CR025	-	G	-109.640	359	140.738	-3.683	-10.892	-904
C	CR026	-	G	-118.726	1.283	151.330	3.845	-11.593	928
C	CR027	-	G	-109.640	359	140.738	-3.683	-10.892	-904
C	CR028	-	G	-118.726	1.283	151.330	3.845	-11.593	928
C	CR029	-	G	16.348	-5.263	21.898	6.355	2.036	1.658
C	CR030	-	G	25.434	-6.187	11.306	-1.173	2.737	-174
C	CR031	-	G	16.348	-5.263	21.898	6.355	2.036	1.658
C	CR032	-	G	25.434	-6.187	11.306	-1.173	2.737	-174
C	CR033	-	G	25.434	-6.187	11.306	-1.173	2.737	-174
C	CR034	-	G	16.348	-5.263	21.898	6.355	2.036	1.658
C	CR035	-	G	25.434	-6.187	11.306	-1.173	2.737	-174
C	CR036	-	G	16.348	-5.263	21.898	6.355	2.036	1.658
C	CR037	-	G	-82.052	69	118.385	13.508	-7.642	3.322
C	CR038	-	G	-41.530	-1.893	79.555	14.260	-3.555	3.540
C	CR039	-	G	-82.052	69	118.385	13.508	-7.642	3.322
C	CR040	-	G	-41.530	-1.893	79.555	14.260	-3.555	3.540
C	CR041	-	G	-41.530	-1.893	79.555	14.260	-3.555	3.540
C	CR042	-	G	-82.052	69	118.385	13.508	-7.642	3.322
C	CR043	-	G	-41.530	-1.893	79.555	14.260	-3.555	3.540
C	CR044	-	G	-82.052	69	118.385	13.508	-7.642	3.322
C	CR045	-	G	-51.762	-3.011	83.081	-11.588	-5.301	-2.786
C	CR046	-	G	-11.240	-4.973	44.251	-10.836	-1.214	-2.568
C	CR047	-	G	-51.762	-3.011	83.081	-11.588	-5.301	-2.786
C	CR048	-	G	-11.240	-4.973	44.251	-10.836	-1.214	-2.568
C	CR049	-	G	-11.240	-4.973	44.251	-10.836	-1.214	-2.568
C	CR050	-	G	-51.762	-3.011	83.081	-11.588	-5.301	-2.786
C	CR051	-	G	-11.240	-4.973	44.251	-10.836	-1.214	-2.568
C	CR052	-	G	-51.762	-3.011	83.081	-11.588	-5.301	-2.786
C	CR053	-	G	-82.052	69	118.385	13.508	-7.642	3.322
C	CR054	-	G	-41.530	-1.893	79.555	14.260	-3.555	3.540
C	CR055	-	G	-82.052	69	118.385	13.508	-7.642	3.322
C	CR056	-	G	-41.530	-1.893	79.555	14.260	-3.555	3.540
C	CR057	-	G	-41.530	-1.893	79.555	14.260	-3.555	3.540
C	CR058	-	G	-82.052	69	118.385	13.508	-7.642	3.322
C	CR059	-	G	-41.530	-1.893	79.555	14.260	-3.555	3.540
C	CR060	-	G	-82.052	69	118.385	13.508	-7.642	3.322
C	CR061	-	G	-51.762	-3.011	83.081	-11.588	-5.301	-2.786
C	CR062	-	G	-11.240	-4.973	44.251	-10.836	-1.214	-2.568
C	CR063	-	G	-51.762	-3.011	83.081	-11.588	-5.301	-2.786
C	CR064	-	G	-11.240	-4.973	44.251	-10.836	-1.214	-2.568
C	CR065	-	G	-11.240	-4.973	44.251	-10.836	-1.214	-2.568
C	CR066	-	G	-51.762	-3.011	83.081	-11.588	-5.301	-2.786
C	CR067	-	G	-11.240	-4.973	44.251	-10.836	-1.214	-2.568
C	CR068	-	G	-51.762	-3.011	83.081	-11.588	-5.301	-2.786
Nodo 00029									
C	CR004	001	G	0	0	-4.274	0	0	0
C	CR004	001	G	0	0	-781	0	0	0
C	CR003	001	G	0	0	-31.991	0	0	0
C	CR003	002	G	0	0	-5.118	0	0	0
C	CR001	006	G	0	33	0	0	0	0
C	CR001	007	G	0	33	0	0	0	0
C	CR001	008	G	0	33	0	0	0	0
C	CR001	009	G	0	-66	0	0	0	0
C	CR002	006	G	0	766	0	0	0	0
C	CR002	006	G	0	109	0	0	0	0
C	CR002	007	G	0	766	0	0	0	0
C	CR002	007	G	0	109	0	0	0	0
C	CR002	008	G	0	766	0	0	0	0
C	CR002	008	G	0	109	0	0	0	0
C	CR002	009	G	0	-1.531	0	0	0	0
C	CR002	009	G	0	-218	0	0	0	0
C	CR069	006	G	0	192	0	0	0	0
C	CR069	007	G	0	192	0	0	0	0

Carichi sui nodi (per condizioni di carico non sismiche)

TC	C	CC	SR	F _x	F _y	F _z	M _x	M _y	M _z
				[N]	[N]	[N]	[N·m]	[N·m]	[N·m]
C	CR069	008	G	0	192	0	0	0	0
C	CR069	009	G	0	-385	0	0	0	0
C	CR005	-	G	-143.627	-2.921	183.149	6.417	-14.303	1.601
C	CR006	-	G	-134.904	-1.586	175.569	-1.967	-13.393	-435
C	CR007	-	G	-143.627	-2.921	183.149	6.417	-14.303	1.601
C	CR008	-	G	-134.904	-1.586	175.569	-1.967	-13.393	-435
C	CR009	-	G	-134.904	-1.586	175.569	-1.967	-13.393	-435
C	CR010	-	G	-143.627	-2.921	183.149	6.417	-14.303	1.601
C	CR011	-	G	-134.904	-1.586	175.569	-1.967	-13.393	-435
C	CR012	-	G	-143.627	-2.921	183.149	6.417	-14.303	1.601
C	CR013	-	G	1.512	-7.440	14.793	8.655	-2.337	2.241
C	CR014	-	G	10.235	-6.105	7.213	271	-1.427	205
C	CR015	-	G	1.512	-7.440	14.793	8.655	-2.337	2.241
C	CR016	-	G	10.235	-6.105	7.213	271	-1.427	205
C	CR017	-	G	10.235	-6.105	7.213	271	-1.427	205
C	CR018	-	G	1.512	-7.440	14.793	8.655	-2.337	2.241
C	CR019	-	G	10.235	-6.105	7.213	271	-1.427	205
C	CR020	-	G	1.512	-7.440	14.793	8.655	-2.337	2.241
C	CR021	-	G	-143.627	-2.921	183.149	6.417	-14.303	1.601
C	CR022	-	G	-134.904	-1.586	175.569	-1.967	-13.393	-435
C	CR023	-	G	-143.627	-2.921	183.149	6.417	-14.303	1.601
C	CR024	-	G	-134.904	-1.586	175.569	-1.967	-13.393	-435
C	CR025	-	G	-134.904	-1.586	175.569	-1.967	-13.393	-435
C	CR026	-	G	-143.627	-2.921	183.149	6.417	-14.303	1.601
C	CR027	-	G	-134.904	-1.586	175.569	-1.967	-13.393	-435
C	CR028	-	G	-143.627	-2.921	183.149	6.417	-14.303	1.601
C	CR029	-	G	1.512	-7.440	14.793	8.655	-2.337	2.241
C	CR030	-	G	10.235	-6.105	7.213	271	-1.427	205
C	CR031	-	G	1.512	-7.440	14.793	8.655	-2.337	2.241
C	CR032	-	G	10.235	-6.105	7.213	271	-1.427	205
C	CR033	-	G	10.235	-6.105	7.213	271	-1.427	205
C	CR034	-	G	1.512	-7.440	14.793	8.655	-2.337	2.241
C	CR035	-	G	10.235	-6.105	7.213	271	-1.427	205
C	CR036	-	G	1.512	-7.440	14.793	8.655	-2.337	2.241
C	CR037	-	G	-103.005	-6.061	133.067	16.984	-11.177	4.201
C	CR038	-	G	-59.462	-7.416	82.561	17.655	-7.587	4.393
C	CR039	-	G	-103.005	-6.061	133.067	16.984	-11.177	4.201
C	CR040	-	G	-59.462	-7.416	82.561	17.655	-7.587	4.393
C	CR041	-	G	-59.462	-7.416	82.561	17.655	-7.587	4.393
C	CR042	-	G	-103.005	-6.061	133.067	16.984	-11.177	4.201
C	CR043	-	G	-59.462	-7.416	82.561	17.655	-7.587	4.393
C	CR044	-	G	-103.005	-6.061	133.067	16.984	-11.177	4.201
C	CR045	-	G	-73.930	-1.610	107.801	-10.967	-8.143	-2.587
C	CR046	-	G	-30.387	-2.965	57.295	-10.296	-4.553	-2.395
C	CR047	-	G	-73.930	-1.610	107.801	-10.967	-8.143	-2.587
C	CR048	-	G	-30.387	-2.965	57.295	-10.296	-4.553	-2.395
C	CR049	-	G	-30.387	-2.965	57.295	-10.296	-4.553	-2.395
C	CR050	-	G	-73.930	-1.610	107.801	-10.967	-8.143	-2.587
C	CR051	-	G	-30.387	-2.965	57.295	-10.296	-4.553	-2.395
C	CR052	-	G	-73.930	-1.610	107.801	-10.967	-8.143	-2.587
C	CR053	-	G	-103.005	-6.061	133.067	16.984	-11.177	4.201
C	CR054	-	G	-59.462	-7.416	82.561	17.655	-7.587	4.393
C	CR055	-	G	-103.005	-6.061	133.067	16.984	-11.177	4.201
C	CR056	-	G	-59.462	-7.416	82.561	17.655	-7.587	4.393
C	CR057	-	G	-59.462	-7.416	82.561	17.655	-7.587	4.393
C	CR058	-	G	-103.005	-6.061	133.067	16.984	-11.177	4.201
C	CR059	-	G	-59.462	-7.416	82.561	17.655	-7.587	4.393
C	CR060	-	G	-103.005	-6.061	133.067	16.984	-11.177	4.201
C	CR061	-	G	-73.930	-1.610	107.801	-10.967	-8.143	-2.587
C	CR062	-	G	-30.387	-2.965	57.295	-10.296	-4.553	-2.395
C	CR063	-	G	-73.930	-1.610	107.801	-10.967	-8.143	-2.587
C	CR064	-	G	-30.387	-2.965	57.295	-10.296	-4.553	-2.395
C	CR065	-	G	-30.387	-2.965	57.295	-10.296	-4.553	-2.395
C	CR066	-	G	-73.930	-1.610	107.801	-10.967	-8.143	-2.587
C	CR067	-	G	-30.387	-2.965	57.295	-10.296	-4.553	-2.395
C	CR068	-	G	-73.930	-1.610	107.801	-10.967	-8.143	-2.587
Nodo 00030									
C	CR004	001	G	0	0	-781	0	0	0
C	CR004	001	G	0	0	-3.105	0	0	0
C	CR003	001	G	0	0	-23.244	0	0	0
C	CR003	002	G	0	0	-3.719	0	0	0
C	CR002	006	G	0	489	0	0	0	0
C	CR002	006	G	0	96	0	0	0	0
C	CR002	007	G	0	489	0	0	0	0
C	CR002	007	G	0	96	0	0	0	0
C	CR002	008	G	0	489	0	0	0	0
C	CR002	008	G	0	96	0	0	0	0
C	CR002	009	G	0	-979	0	0	0	0
C	CR002	009	G	0	-192	0	0	0	0
C	CR069	006	G	0	140	0	0	0	0
C	CR069	007	G	0	140	0	0	0	0
C	CR069	008	G	0	140	0	0	0	0
C	CR069	009	G	0	-280	0	0	0	0
C	CR001	006	G	0	33	0	0	0	0
C	CR001	007	G	0	33	0	0	0	0
C	CR001	008	G	0	33	0	0	0	0

Carichi sui nodi (per condizioni di carico non sismiche)

TC	C	CC	SR	F _x	F _y	F _z	M _x	M _y	M _z
				[N]	[N]	[N]	[N·m]	[N·m]	[N·m]
C	CR001	009	G	0	-66	0	0	0	0
C	CR005	-	G	-2.385	-7.978	5.405	8.657	1.881	-2.264
C	CR006	-	G	-16.467	-6.108	-6.143	167	367	-174
C	CR007	-	G	-2.385	-7.978	5.405	8.657	1.881	-2.264
C	CR008	-	G	-16.467	-6.108	-6.143	167	367	-174
C	CR009	-	G	-16.467	-6.108	-6.143	167	367	-174
C	CR010	-	G	-2.385	-7.978	5.405	8.657	1.881	-2.264
C	CR011	-	G	-16.467	-6.108	-6.143	167	367	-174
C	CR012	-	G	-2.385	-7.978	5.405	8.657	1.881	-2.264
C	CR013	-	G	139.361	-1.870	172.933	6.217	13.167	-1.540
C	CR014	-	G	125.279	0	161.385	-2.273	11.653	550
C	CR015	-	G	139.361	-1.870	172.933	6.217	13.167	-1.540
C	CR016	-	G	125.279	0	161.385	-2.273	11.653	550
C	CR017	-	G	125.279	0	161.385	-2.273	11.653	550
C	CR018	-	G	139.361	-1.870	172.933	6.217	13.167	-1.540
C	CR019	-	G	125.279	0	161.385	-2.273	11.653	550
C	CR020	-	G	139.361	-1.870	172.933	6.217	13.167	-1.540
C	CR021	-	G	-2.385	-7.978	5.405	8.657	1.881	-2.264
C	CR022	-	G	-16.467	-6.108	-6.143	167	367	-174
C	CR023	-	G	-2.385	-7.978	5.405	8.657	1.881	-2.264
C	CR024	-	G	-16.467	-6.108	-6.143	167	367	-174
C	CR025	-	G	-16.467	-6.108	-6.143	167	367	-174
C	CR026	-	G	-2.385	-7.978	5.405	8.657	1.881	-2.264
C	CR027	-	G	-16.467	-6.108	-6.143	167	367	-174
C	CR028	-	G	-2.385	-7.978	5.405	8.657	1.881	-2.264
C	CR029	-	G	139.361	-1.870	172.933	6.217	13.167	-1.540
C	CR030	-	G	125.279	0	161.385	-2.273	11.653	550
C	CR031	-	G	139.361	-1.870	172.933	6.217	13.167	-1.540
C	CR032	-	G	125.279	0	161.385	-2.273	11.653	550
C	CR033	-	G	125.279	0	161.385	-2.273	11.653	550
C	CR034	-	G	139.361	-1.870	172.933	6.217	13.167	-1.540
C	CR035	-	G	125.279	0	161.385	-2.273	11.653	550
C	CR036	-	G	139.361	-1.870	172.933	6.217	13.167	-1.540
C	CR037	-	G	63.657	-8.023	77.513	17.709	7.598	-4.451
C	CR038	-	G	106.181	-6.190	127.771	16.976	10.983	-4.233
C	CR039	-	G	63.657	-8.023	77.513	17.709	7.598	-4.451
C	CR040	-	G	106.181	-6.190	127.771	16.976	10.983	-4.233
C	CR041	-	G	106.181	-6.190	127.771	16.976	10.983	-4.233
C	CR042	-	G	63.657	-8.023	77.513	17.709	7.598	-4.451
C	CR043	-	G	106.181	-6.190	127.771	16.976	10.983	-4.233
C	CR044	-	G	63.657	-8.023	77.513	17.709	7.598	-4.451
C	CR045	-	G	16.713	-1.788	39.019	-10.592	2.551	2.519
C	CR046	-	G	59.237	45	89.277	-11.325	5.936	2.737
C	CR047	-	G	16.713	-1.788	39.019	-10.592	2.551	2.519
C	CR048	-	G	59.237	45	89.277	-11.325	5.936	2.737
C	CR049	-	G	59.237	45	89.277	-11.325	5.936	2.737
C	CR050	-	G	16.713	-1.788	39.019	-10.592	2.551	2.519
C	CR051	-	G	59.237	45	89.277	-11.325	5.936	2.737
C	CR052	-	G	16.713	-1.788	39.019	-10.592	2.551	2.519
C	CR053	-	G	63.657	-8.023	77.513	17.709	7.598	-4.451
C	CR054	-	G	106.181	-6.190	127.771	16.976	10.983	-4.233
C	CR055	-	G	63.657	-8.023	77.513	17.709	7.598	-4.451
C	CR056	-	G	106.181	-6.190	127.771	16.976	10.983	-4.233
C	CR057	-	G	106.181	-6.190	127.771	16.976	10.983	-4.233
C	CR058	-	G	63.657	-8.023	77.513	17.709	7.598	-4.451
C	CR059	-	G	106.181	-6.190	127.771	16.976	10.983	-4.233
C	CR060	-	G	63.657	-8.023	77.513	17.709	7.598	-4.451
C	CR061	-	G	16.713	-1.788	39.019	-10.592	2.551	2.519
C	CR062	-	G	59.237	45	89.277	-11.325	5.936	2.737
C	CR063	-	G	16.713	-1.788	39.019	-10.592	2.551	2.519
C	CR064	-	G	59.237	45	89.277	-11.325	5.936	2.737
C	CR065	-	G	59.237	45	89.277	-11.325	5.936	2.737
C	CR066	-	G	16.713	-1.788	39.019	-10.592	2.551	2.519
C	CR067	-	G	59.237	45	89.277	-11.325	5.936	2.737
C	CR068	-	G	16.713	-1.788	39.019	-10.592	2.551	2.519
Nodo 00031									
C	CR004	001	G	0	0	-4.274	0	0	0
C	CR004	001	G	0	0	-781	0	0	0
C	CR003	001	G	0	0	-31.991	0	0	0
C	CR003	002	G	0	0	-5.118	0	0	0
C	CR001	006	G	0	33	0	0	0	0
C	CR001	007	G	0	33	0	0	0	0
C	CR001	008	G	0	33	0	0	0	0
C	CR001	009	G	0	-66	0	0	0	0
C	CR002	006	G	0	766	0	0	0	0
C	CR002	006	G	0	109	0	0	0	0
C	CR002	007	G	0	766	0	0	0	0
C	CR002	007	G	0	109	0	0	0	0
C	CR002	008	G	0	766	0	0	0	0
C	CR002	008	G	0	109	0	0	0	0
C	CR002	009	G	0	-1.531	0	0	0	0
C	CR002	009	G	0	-218	0	0	0	0
C	CR069	006	G	0	192	0	0	0	0
C	CR069	007	G	0	192	0	0	0	0
C	CR069	008	G	0	192	0	0	0	0
C	CR069	009	G	0	-385	0	0	0	0

Carichi sui nodi (per condizioni di carico non sismiche)

TC	C	CC	SR	F _x	F _y	F _z	M _x	M _y	M _z
				[N]	[N]	[N]	[N·m]	[N·m]	[N·m]
C	CR005	-	G	-2.078	-4.250	42.097	6.949	-144	-1.806
C	CR006	-	G	-16.323	-6.063	26.515	-859	-1.363	88
C	CR007	-	G	-2.078	-4.250	42.097	6.949	-144	-1.806
C	CR008	-	G	-16.323	-6.063	26.515	-859	-1.363	88
C	CR009	-	G	-16.323	-6.063	26.515	-859	-1.363	88
C	CR010	-	G	-2.078	-4.250	42.097	6.949	-144	-1.806
C	CR011	-	G	-16.323	-6.063	26.515	-859	-1.363	88
C	CR012	-	G	-2.078	-4.250	42.097	6.949	-144	-1.806
C	CR013	-	G	125.747	2.311	166.849	4.089	12.619	-994
C	CR014	-	G	111.502	498	151.267	-3.719	11.400	900
C	CR015	-	G	125.747	2.311	166.849	4.089	12.619	-994
C	CR016	-	G	111.502	498	151.267	-3.719	11.400	900
C	CR017	-	G	111.502	498	151.267	-3.719	11.400	900
C	CR018	-	G	125.747	2.311	166.849	4.089	12.619	-994
C	CR019	-	G	111.502	498	151.267	-3.719	11.400	900
C	CR020	-	G	125.747	2.311	166.849	4.089	12.619	-994
C	CR021	-	G	-2.078	-4.250	42.097	6.949	-144	-1.806
C	CR022	-	G	-16.323	-6.063	26.515	-859	-1.363	88
C	CR023	-	G	-2.078	-4.250	42.097	6.949	-144	-1.806
C	CR024	-	G	-16.323	-6.063	26.515	-859	-1.363	88
C	CR025	-	G	-16.323	-6.063	26.515	-859	-1.363	88
C	CR026	-	G	-2.078	-4.250	42.097	6.949	-144	-1.806
C	CR027	-	G	-16.323	-6.063	26.515	-859	-1.363	88
C	CR028	-	G	-2.078	-4.250	42.097	6.949	-144	-1.806
C	CR029	-	G	125.747	2.311	166.849	4.089	12.619	-994
C	CR030	-	G	111.502	498	151.267	-3.719	11.400	900
C	CR031	-	G	125.747	2.311	166.849	4.089	12.619	-994
C	CR032	-	G	111.502	498	151.267	-3.719	11.400	900
C	CR033	-	G	111.502	498	151.267	-3.719	11.400	900
C	CR034	-	G	125.747	2.311	166.849	4.089	12.619	-994
C	CR035	-	G	111.502	498	151.267	-3.719	11.400	900
C	CR036	-	G	125.747	2.311	166.849	4.089	12.619	-994
C	CR037	-	G	59.278	162	103.940	15.058	5.745	-3.731
C	CR038	-	G	97.626	2.131	141.366	14.200	9.573	-3.487
C	CR039	-	G	59.278	162	103.940	15.058	5.745	-3.731
C	CR040	-	G	97.626	2.131	141.366	14.200	9.573	-3.487
C	CR041	-	G	97.626	2.131	141.366	14.200	9.573	-3.487
C	CR042	-	G	59.278	162	103.940	15.058	5.745	-3.731
C	CR043	-	G	97.626	2.131	141.366	14.200	9.573	-3.487
C	CR044	-	G	59.278	162	103.940	15.058	5.745	-3.731
C	CR045	-	G	11.798	-5.883	51.998	-10.970	1.683	2.581
C	CR046	-	G	50.146	-3.914	89.424	-11.828	5.511	2.825
C	CR047	-	G	11.798	-5.883	51.998	-10.970	1.683	2.581
C	CR048	-	G	50.146	-3.914	89.424	-11.828	5.511	2.825
C	CR049	-	G	50.146	-3.914	89.424	-11.828	5.511	2.825
C	CR050	-	G	11.798	-5.883	51.998	-10.970	1.683	2.581
C	CR051	-	G	50.146	-3.914	89.424	-11.828	5.511	2.825
C	CR052	-	G	11.798	-5.883	51.998	-10.970	1.683	2.581
C	CR053	-	G	59.278	162	103.940	15.058	5.745	-3.731
C	CR054	-	G	97.626	2.131	141.366	14.200	9.573	-3.487
C	CR055	-	G	59.278	162	103.940	15.058	5.745	-3.731
C	CR056	-	G	97.626	2.131	141.366	14.200	9.573	-3.487
C	CR057	-	G	97.626	2.131	141.366	14.200	9.573	-3.487
C	CR058	-	G	59.278	162	103.940	15.058	5.745	-3.731
C	CR059	-	G	97.626	2.131	141.366	14.200	9.573	-3.487
C	CR060	-	G	59.278	162	103.940	15.058	5.745	-3.731
C	CR061	-	G	11.798	-5.883	51.998	-10.970	1.683	2.581
C	CR062	-	G	50.146	-3.914	89.424	-11.828	5.511	2.825
C	CR063	-	G	11.798	-5.883	51.998	-10.970	1.683	2.581
C	CR064	-	G	50.146	-3.914	89.424	-11.828	5.511	2.825
C	CR065	-	G	50.146	-3.914	89.424	-11.828	5.511	2.825
C	CR066	-	G	11.798	-5.883	51.998	-10.970	1.683	2.581
C	CR067	-	G	50.146	-3.914	89.424	-11.828	5.511	2.825
C	CR068	-	G	11.798	-5.883	51.998	-10.970	1.683	2.581
Nodo 00056									
C	CR001	006	G	0	33	0	0	0	0
C	CR001	007	G	0	33	0	0	0	0
C	CR001	008	G	0	33	0	0	0	0
C	CR001	009	G	0	-66	0	0	0	0
C	CR005	-	G	53.942	-8.948	-24.150	12.340	1.424	-132
C	CR006	-	G	55.000	607	-25.012	-2.372	1.285	44
C	CR007	-	G	53.942	-8.948	-24.150	12.340	1.424	-132
C	CR008	-	G	55.000	607	-25.012	-2.372	1.285	44
C	CR009	-	G	55.000	607	-25.012	-2.372	1.285	44
C	CR010	-	G	53.942	-8.948	-24.150	12.340	1.424	-132
C	CR011	-	G	55.000	607	-25.012	-2.372	1.285	44
C	CR012	-	G	53.942	-8.948	-24.150	12.340	1.424	-132
C	CR013	-	G	-39.400	-9.865	34.108	11.964	3.397	2
C	CR014	-	G	-38.342	-310	33.246	-2.748	3.258	178
C	CR015	-	G	-39.400	-9.865	34.108	11.964	3.397	2
C	CR016	-	G	-38.342	-310	33.246	-2.748	3.258	178
C	CR017	-	G	-38.342	-310	33.246	-2.748	3.258	178
C	CR018	-	G	-39.400	-9.865	34.108	11.964	3.397	2
C	CR019	-	G	-38.342	-310	33.246	-2.748	3.258	178
C	CR020	-	G	-39.400	-9.865	34.108	11.964	3.397	2
C	CR021	-	G	53.942	-8.948	-24.150	12.340	1.424	-132

Carichi sui nodi (per condizioni di carico non sismiche)

TC	C	CC	SR	F _x	F _y	F _z	M _x	M _y	M _z
				[N]	[N]	[N]	[N·m]	[N·m]	[N·m]
C	CR022	-	G	55.000	607	-25.012	-2.372	1.285	44
C	CR023	-	G	53.942	-8.948	-24.150	12.340	1.424	-132
C	CR024	-	G	55.000	607	-25.012	-2.372	1.285	44
C	CR025	-	G	55.000	607	-25.012	-2.372	1.285	44
C	CR026	-	G	53.942	-8.948	-24.150	12.340	1.424	-132
C	CR027	-	G	55.000	607	-25.012	-2.372	1.285	44
C	CR028	-	G	53.942	-8.948	-24.150	12.340	1.424	-132
C	CR029	-	G	-39.400	-9.865	34.108	11.964	3.397	2
C	CR030	-	G	-38.342	-310	33.246	-2.748	3.258	178
C	CR031	-	G	-39.400	-9.865	34.108	11.964	3.397	2
C	CR032	-	G	-38.342	-310	33.246	-2.748	3.258	178
C	CR033	-	G	-38.342	-310	33.246	-2.748	3.258	178
C	CR034	-	G	-39.400	-9.865	34.108	11.964	3.397	2
C	CR035	-	G	-38.342	-310	33.246	-2.748	3.258	178
C	CR036	-	G	-39.400	-9.865	34.108	11.964	3.397	2
C	CR037	-	G	20.039	-20.417	-2.753	29.370	2.277	-289
C	CR038	-	G	-7.963	-20.692	14.725	29.258	2.869	-249
C	CR039	-	G	20.039	-20.417	-2.753	29.370	2.277	-289
C	CR040	-	G	-7.963	-20.692	14.725	29.258	2.869	-249
C	CR041	-	G	-7.963	-20.692	14.725	29.258	2.869	-249
C	CR042	-	G	20.039	-20.417	-2.753	29.370	2.277	-289
C	CR043	-	G	-7.963	-20.692	14.725	29.258	2.869	-249
C	CR044	-	G	20.039	-20.417	-2.753	29.370	2.277	-289
C	CR045	-	G	23.563	11.434	-5.629	-19.666	1.813	295
C	CR046	-	G	-4.439	11.159	11.849	-19.778	2.405	335
C	CR047	-	G	23.563	11.434	-5.629	-19.666	1.813	295
C	CR048	-	G	-4.439	11.159	11.849	-19.778	2.405	335
C	CR049	-	G	-4.439	11.159	11.849	-19.778	2.405	335
C	CR050	-	G	23.563	11.434	-5.629	-19.666	1.813	295
C	CR051	-	G	-4.439	11.159	11.849	-19.778	2.405	335
C	CR052	-	G	23.563	11.434	-5.629	-19.666	1.813	295
C	CR053	-	G	20.039	-20.417	-2.753	29.370	2.277	-289
C	CR054	-	G	-7.963	-20.692	14.725	29.258	2.869	-249
C	CR055	-	G	20.039	-20.417	-2.753	29.370	2.277	-289
C	CR056	-	G	-7.963	-20.692	14.725	29.258	2.869	-249
C	CR057	-	G	-7.963	-20.692	14.725	29.258	2.869	-249
C	CR058	-	G	20.039	-20.417	-2.753	29.370	2.277	-289
C	CR059	-	G	-7.963	-20.692	14.725	29.258	2.869	-249
C	CR060	-	G	20.039	-20.417	-2.753	29.370	2.277	-289
C	CR061	-	G	23.563	11.434	-5.629	-19.666	1.813	295
C	CR062	-	G	-4.439	11.159	11.849	-19.778	2.405	335
C	CR063	-	G	23.563	11.434	-5.629	-19.666	1.813	295
C	CR064	-	G	-4.439	11.159	11.849	-19.778	2.405	335
C	CR065	-	G	-4.439	11.159	11.849	-19.778	2.405	335
C	CR066	-	G	23.563	11.434	-5.629	-19.666	1.813	295
C	CR067	-	G	-4.439	11.159	11.849	-19.778	2.405	335
C	CR068	-	G	23.563	11.434	-5.629	-19.666	1.813	295
Nodo 00057									
C	CR001	006	G	0	33	0	0	0	0
C	CR001	007	G	0	33	0	0	0	0
C	CR001	008	G	0	33	0	0	0	0
C	CR001	009	G	0	-66	0	0	0	0
C	CR005	-	G	47.758	-10.644	39.772	12.018	-3.156	-3
C	CR006	-	G	51.023	3.060	40.746	-3.855	-2.468	-37
C	CR007	-	G	47.758	-10.644	39.772	12.018	-3.156	-3
C	CR008	-	G	51.023	3.060	40.746	-3.855	-2.468	-37
C	CR009	-	G	51.023	3.060	40.746	-3.855	-2.468	-37
C	CR010	-	G	47.758	-10.644	39.772	12.018	-3.156	-3
C	CR011	-	G	51.023	3.060	40.746	-3.855	-2.468	-37
C	CR012	-	G	47.758	-10.644	39.772	12.018	-3.156	-3
C	CR013	-	G	-49.271	-11.612	-28.394	13.299	-1.442	35
C	CR014	-	G	-46.006	2.092	-27.420	-2.574	-754	1
C	CR015	-	G	-49.271	-11.612	-28.394	13.299	-1.442	35
C	CR016	-	G	-46.006	2.092	-27.420	-2.574	-754	1
C	CR017	-	G	-46.006	2.092	-27.420	-2.574	-754	1
C	CR018	-	G	-49.271	-11.612	-28.394	13.299	-1.442	35
C	CR019	-	G	-46.006	2.092	-27.420	-2.574	-754	1
C	CR020	-	G	-49.271	-11.612	-28.394	13.299	-1.442	35
C	CR021	-	G	47.758	-10.644	39.772	12.018	-3.156	-3
C	CR022	-	G	51.023	3.060	40.746	-3.855	-2.468	-37
C	CR023	-	G	47.758	-10.644	39.772	12.018	-3.156	-3
C	CR024	-	G	51.023	3.060	40.746	-3.855	-2.468	-37
C	CR025	-	G	51.023	3.060	40.746	-3.855	-2.468	-37
C	CR026	-	G	47.758	-10.644	39.772	12.018	-3.156	-3
C	CR027	-	G	51.023	3.060	40.746	-3.855	-2.468	-37
C	CR028	-	G	47.758	-10.644	39.772	12.018	-3.156	-3
C	CR029	-	G	-49.271	-11.612	-28.394	13.299	-1.442	35
C	CR030	-	G	-46.006	2.092	-27.420	-2.574	-754	1
C	CR031	-	G	-49.271	-11.612	-28.394	13.299	-1.442	35
C	CR032	-	G	-46.006	2.092	-27.420	-2.574	-754	1
C	CR033	-	G	-46.006	2.092	-27.420	-2.574	-754	1
C	CR034	-	G	-49.271	-11.612	-28.394	13.299	-1.442	35
C	CR035	-	G	-46.006	2.092	-27.420	-2.574	-754	1
C	CR036	-	G	-49.271	-11.612	-28.394	13.299	-1.442	35
C	CR037	-	G	9.988	-26.971	14.779	30.983	-3.359	51
C	CR038	-	G	-19.120	-27.262	-5.671	31.368	-2.844	63

Carichi sui nodi (per condizioni di carico non sismiche)

TC	C	CC	SR	F _x	F _y	F _z	M _x	M _y	M _z
				[N]	[N]	[N]	[N·m]	[N·m]	[N·m]
C	CR039	-	G	9.988	-26.971	14.779	30.983	-3.359	51
C	CR040	-	G	-19.120	-27.262	-5.671	31.368	-2.844	63
C	CR041	-	G	-19.120	-27.262	-5.671	31.368	-2.844	63
C	CR042	-	G	9.988	-26.971	14.779	30.983	-3.359	51
C	CR043	-	G	-19.120	-27.262	-5.671	31.368	-2.844	63
C	CR044	-	G	9.988	-26.971	14.779	30.983	-3.359	51
C	CR045	-	G	20.872	18.710	18.023	-21.924	-1.066	-65
C	CR046	-	G	-8.236	18.419	-2.427	-21.539	-551	-53
C	CR047	-	G	20.872	18.710	18.023	-21.924	-1.066	-65
C	CR048	-	G	-8.236	18.419	-2.427	-21.539	-551	-53
C	CR049	-	G	-8.236	18.419	-2.427	-21.539	-551	-53
C	CR050	-	G	20.872	18.710	18.023	-21.924	-1.066	-65
C	CR051	-	G	-8.236	18.419	-2.427	-21.539	-551	-53
C	CR052	-	G	20.872	18.710	18.023	-21.924	-1.066	-65
C	CR053	-	G	9.988	-26.971	14.779	30.983	-3.359	51
C	CR054	-	G	-19.120	-27.262	-5.671	31.368	-2.844	63
C	CR055	-	G	9.988	-26.971	14.779	30.983	-3.359	51
C	CR056	-	G	-19.120	-27.262	-5.671	31.368	-2.844	63
C	CR057	-	G	-19.120	-27.262	-5.671	31.368	-2.844	63
C	CR058	-	G	9.988	-26.971	14.779	30.983	-3.359	51
C	CR059	-	G	-19.120	-27.262	-5.671	31.368	-2.844	63
C	CR060	-	G	9.988	-26.971	14.779	30.983	-3.359	51
C	CR061	-	G	20.872	18.710	18.023	-21.924	-1.066	-65
C	CR062	-	G	-8.236	18.419	-2.427	-21.539	-551	-53
C	CR063	-	G	20.872	18.710	18.023	-21.924	-1.066	-65
C	CR064	-	G	-8.236	18.419	-2.427	-21.539	-551	-53
C	CR065	-	G	-8.236	18.419	-2.427	-21.539	-551	-53
C	CR066	-	G	20.872	18.710	18.023	-21.924	-1.066	-65
C	CR067	-	G	-8.236	18.419	-2.427	-21.539	-551	-53
C	CR068	-	G	20.872	18.710	18.023	-21.924	-1.066	-65
Nodo 00058									
C	CR001	006	G	0	33	0	0	0	0
C	CR001	007	G	0	33	0	0	0	0
C	CR001	008	G	0	33	0	0	0	0
C	CR001	009	G	0	-66	0	0	0	0
C	CR002	006	G	0	109	0	0	0	0
C	CR002	007	G	0	109	0	0	0	0
C	CR002	008	G	0	109	0	0	0	0
C	CR002	009	G	0	-218	0	0	0	0
Nodo 00059									
C	CR001	006	G	0	33	0	0	0	0
C	CR001	007	G	0	33	0	0	0	0
C	CR001	008	G	0	33	0	0	0	0
C	CR001	009	G	0	-66	0	0	0	0
C	CR002	006	G	0	109	0	0	0	0
C	CR002	007	G	0	109	0	0	0	0
C	CR002	008	G	0	109	0	0	0	0
C	CR002	009	G	0	-218	0	0	0	0
Nodo 00060									
C	CR001	006	G	0	33	0	0	0	0
C	CR001	007	G	0	33	0	0	0	0
C	CR001	008	G	0	33	0	0	0	0
C	CR001	009	G	0	-66	0	0	0	0
C	CR002	006	G	0	109	0	0	0	0
C	CR002	007	G	0	109	0	0	0	0
C	CR002	008	G	0	109	0	0	0	0
C	CR002	009	G	0	-218	0	0	0	0
Nodo 00061									
C	CR001	006	G	0	33	0	0	0	0
C	CR001	007	G	0	33	0	0	0	0
C	CR001	008	G	0	33	0	0	0	0
C	CR001	009	G	0	-66	0	0	0	0
C	CR002	006	G	0	109	0	0	0	0
C	CR002	007	G	0	109	0	0	0	0
C	CR002	008	G	0	109	0	0	0	0
C	CR002	009	G	0	-218	0	0	0	0
Nodo 00062									
C	CR001	006	G	0	33	0	0	0	0
C	CR001	007	G	0	33	0	0	0	0
C	CR001	008	G	0	33	0	0	0	0
C	CR001	009	G	0	-66	0	0	0	0
C	CR002	006	G	0	109	0	0	0	0
C	CR002	007	G	0	109	0	0	0	0
C	CR002	008	G	0	109	0	0	0	0
C	CR002	009	G	0	-218	0	0	0	0
Nodo 00063									
C	CR001	006	G	0	33	0	0	0	0
C	CR001	007	G	0	33	0	0	0	0
C	CR001	008	G	0	33	0	0	0	0
C	CR001	009	G	0	-66	0	0	0	0
C	CR002	006	G	0	109	0	0	0	0
C	CR002	007	G	0	109	0	0	0	0
C	CR002	008	G	0	109	0	0	0	0
C	CR002	009	G	0	-218	0	0	0	0
Nodo 00064									

Carichi sui nodi (per condizioni di carico non sismiche)

TC	C	CC	SR	F _x	F _y	F _z	M _x	M _y	M _z
				[N]	[N]	[N]	[N-m]	[N-m]	[N-m]
C	CR001	006	G	0	33	0	0	0	0
C	CR001	007	G	0	33	0	0	0	0
C	CR001	008	G	0	33	0	0	0	0
C	CR001	009	G	0	-66	0	0	0	0
Nodo 00065									
C	CR002	006	G	0	96	0	0	0	0
C	CR002	007	G	0	96	0	0	0	0
C	CR002	008	G	0	96	0	0	0	0
C	CR002	009	G	0	-192	0	0	0	0
C	CR001	006	G	0	33	0	0	0	0
C	CR001	007	G	0	33	0	0	0	0
C	CR001	008	G	0	33	0	0	0	0
C	CR001	009	G	0	-66	0	0	0	0
Nodo 00066									
C	CR002	006	G	0	96	0	0	0	0
C	CR002	007	G	0	96	0	0	0	0
C	CR002	008	G	0	96	0	0	0	0
C	CR002	009	G	0	-192	0	0	0	0
C	CR001	006	G	0	33	0	0	0	0
C	CR001	007	G	0	33	0	0	0	0
C	CR001	008	G	0	33	0	0	0	0
C	CR001	009	G	0	-66	0	0	0	0
Nodo 00067									
C	CR002	006	G	0	96	0	0	0	0
C	CR002	007	G	0	96	0	0	0	0
C	CR002	008	G	0	96	0	0	0	0
C	CR002	009	G	0	-192	0	0	0	0
C	CR001	006	G	0	33	0	0	0	0
C	CR001	007	G	0	33	0	0	0	0
C	CR001	008	G	0	33	0	0	0	0
C	CR001	009	G	0	-66	0	0	0	0
Nodo 00068									
C	CR002	006	G	0	96	0	0	0	0
C	CR002	007	G	0	96	0	0	0	0
C	CR002	008	G	0	96	0	0	0	0
C	CR002	009	G	0	-192	0	0	0	0
C	CR001	006	G	0	33	0	0	0	0
C	CR001	007	G	0	33	0	0	0	0
C	CR001	008	G	0	33	0	0	0	0
C	CR001	009	G	0	-66	0	0	0	0
Nodo 00069									
C	CR002	006	G	0	96	0	0	0	0
C	CR002	007	G	0	96	0	0	0	0
C	CR002	008	G	0	96	0	0	0	0
C	CR002	009	G	0	-192	0	0	0	0
C	CR001	006	G	0	33	0	0	0	0
C	CR001	007	G	0	33	0	0	0	0
C	CR001	008	G	0	33	0	0	0	0
C	CR001	009	G	0	-66	0	0	0	0
Nodo 00070									
C	CR002	006	G	0	96	0	0	0	0
C	CR002	007	G	0	96	0	0	0	0
C	CR002	008	G	0	96	0	0	0	0
C	CR002	009	G	0	-192	0	0	0	0
C	CR001	006	G	0	33	0	0	0	0
C	CR001	007	G	0	33	0	0	0	0
C	CR001	008	G	0	33	0	0	0	0
C	CR001	009	G	0	-66	0	0	0	0
Nodo 00096									
C	CR002	006	G	300	0	0	0	0	0
C	CR002	007	G	-150	0	0	0	0	0
C	CR002	008	G	-150	0	0	0	0	0
C	CR002	009	G	-150	0	0	0	0	0
Nodo 00097									
C	CR002	006	G	300	0	0	0	0	0
C	CR002	007	G	-150	0	0	0	0	0
C	CR002	008	G	-150	0	0	0	0	0
C	CR002	009	G	-150	0	0	0	0	0
Nodo 00098									
C	CR002	006	G	300	0	0	0	0	0
C	CR002	007	G	-150	0	0	0	0	0
C	CR002	008	G	-150	0	0	0	0	0
C	CR002	009	G	-150	0	0	0	0	0
Nodo 00099									
C	CR002	006	G	300	0	0	0	0	0
C	CR002	007	G	-150	0	0	0	0	0
C	CR002	008	G	-150	0	0	0	0	0
C	CR002	009	G	-150	0	0	0	0	0
Nodo 00100									
C	CR002	006	G	300	0	0	0	0	0
C	CR002	007	G	-150	0	0	0	0	0
C	CR002	008	G	-150	0	0	0	0	0
C	CR002	009	G	-150	0	0	0	0	0
Nodo 00101									
C	CR002	006	G	300	0	0	0	0	0

Carichi sui nodi (per condizioni di carico non sismiche)

TC	C	CC	SR	F _x	F _y	F _z	M _x	M _y	M _z
				[N]	[N]	[N]	[N·m]	[N·m]	[N·m]
C	CR002	007	G	-150	0	0	0	0	0
C	CR002	008	G	-150	0	0	0	0	0
C	CR002	009	G	-150	0	0	0	0	0
Nodo 00104									
C	CR001	006	G	0	33	0	0	0	0
C	CR001	007	G	0	33	0	0	0	0
C	CR001	008	G	0	33	0	0	0	0
C	CR001	009	G	0	-66	0	0	0	0
C	CR005	-	G	47.777	-7.171	-36.359	8.483	686	-12
C	CR006	-	G	44.867	3.035	-36.781	-5.058	457	50
C	CR007	-	G	47.777	-7.171	-36.359	8.483	686	-12
C	CR008	-	G	44.867	3.035	-36.781	-5.058	457	50
C	CR009	-	G	44.867	3.035	-36.781	-5.058	457	50
C	CR010	-	G	47.777	-7.171	-36.359	8.483	686	-12
C	CR011	-	G	44.867	3.035	-36.781	-5.058	457	50
C	CR012	-	G	47.777	-7.171	-36.359	8.483	686	-12
C	CR013	-	G	-14.963	-7.595	30.641	7.532	715	112
C	CR014	-	G	-17.873	2.611	30.219	-6.009	486	174
C	CR015	-	G	-14.963	-7.595	30.641	7.532	715	112
C	CR016	-	G	-17.873	2.611	30.219	-6.009	486	174
C	CR017	-	G	-17.873	2.611	30.219	-6.009	486	174
C	CR018	-	G	-14.963	-7.595	30.641	7.532	715	112
C	CR019	-	G	-17.873	2.611	30.219	-6.009	486	174
C	CR020	-	G	-14.963	-7.595	30.641	7.532	715	112
C	CR021	-	G	47.777	-7.171	-36.359	8.483	686	-12
C	CR022	-	G	44.867	3.035	-36.781	-5.058	457	50
C	CR023	-	G	47.777	-7.171	-36.359	8.483	686	-12
C	CR024	-	G	44.867	3.035	-36.781	-5.058	457	50
C	CR025	-	G	44.867	3.035	-36.781	-5.058	457	50
C	CR026	-	G	47.777	-7.171	-36.359	8.483	686	-12
C	CR027	-	G	44.867	3.035	-36.781	-5.058	457	50
C	CR028	-	G	47.777	-7.171	-36.359	8.483	686	-12
C	CR029	-	G	-14.963	-7.595	30.641	7.532	715	112
C	CR030	-	G	-17.873	2.611	30.219	-6.009	486	174
C	CR031	-	G	-14.963	-7.595	30.641	7.532	715	112
C	CR032	-	G	-17.873	2.611	30.219	-6.009	486	174
C	CR033	-	G	-17.873	2.611	30.219	-6.009	486	174
C	CR034	-	G	-14.963	-7.595	30.641	7.532	715	112
C	CR035	-	G	-17.873	2.611	30.219	-6.009	486	174
C	CR036	-	G	-14.963	-7.595	30.641	7.532	715	112
C	CR037	-	G	29.215	-19.226	-12.416	23.948	963	-42
C	CR038	-	G	10.394	-19.353	7.684	23.662	972	-4
C	CR039	-	G	29.215	-19.226	-12.416	23.948	963	-42
C	CR040	-	G	10.394	-19.353	7.684	23.662	972	-4
C	CR041	-	G	10.394	-19.353	7.684	23.662	972	-4
C	CR042	-	G	29.215	-19.226	-12.416	23.948	963	-42
C	CR043	-	G	10.394	-19.353	7.684	23.662	972	-4
C	CR044	-	G	29.215	-19.226	-12.416	23.948	963	-42
C	CR045	-	G	19.510	14.793	-13.824	-21.188	200	166
C	CR046	-	G	689	14.666	6.276	-21.474	209	204
C	CR047	-	G	19.510	14.793	-13.824	-21.188	200	166
C	CR048	-	G	689	14.666	6.276	-21.474	209	204
C	CR049	-	G	689	14.666	6.276	-21.474	209	204
C	CR050	-	G	19.510	14.793	-13.824	-21.188	200	166
C	CR051	-	G	689	14.666	6.276	-21.474	209	204
C	CR052	-	G	19.510	14.793	-13.824	-21.188	200	166
C	CR053	-	G	29.215	-19.226	-12.416	23.948	963	-42
C	CR054	-	G	10.394	-19.353	7.684	23.662	972	-4
C	CR055	-	G	29.215	-19.226	-12.416	23.948	963	-42
C	CR056	-	G	10.394	-19.353	7.684	23.662	972	-4
C	CR057	-	G	10.394	-19.353	7.684	23.662	972	-4
C	CR058	-	G	29.215	-19.226	-12.416	23.948	963	-42
C	CR059	-	G	10.394	-19.353	7.684	23.662	972	-4
C	CR060	-	G	29.215	-19.226	-12.416	23.948	963	-42
C	CR061	-	G	19.510	14.793	-13.824	-21.188	200	166
C	CR062	-	G	689	14.666	6.276	-21.474	209	204
C	CR063	-	G	19.510	14.793	-13.824	-21.188	200	166
C	CR064	-	G	689	14.666	6.276	-21.474	209	204
C	CR065	-	G	689	14.666	6.276	-21.474	209	204
C	CR066	-	G	19.510	14.793	-13.824	-21.188	200	166
C	CR067	-	G	689	14.666	6.276	-21.474	209	204
C	CR068	-	G	19.510	14.793	-13.824	-21.188	200	166
Nodo 00105									
C	CR001	006	G	0	33	0	0	0	0
C	CR001	007	G	0	33	0	0	0	0
C	CR001	008	G	0	33	0	0	0	0
C	CR001	009	G	0	-66	0	0	0	0
C	CR005	-	G	44.654	-6.979	34.615	7.856	-2.844	-29
C	CR006	-	G	45.558	5.358	31.897	-6.501	-2.149	-45
C	CR007	-	G	44.654	-6.979	34.615	7.856	-2.844	-29
C	CR008	-	G	45.558	5.358	31.897	-6.501	-2.149	-45
C	CR009	-	G	45.558	5.358	31.897	-6.501	-2.149	-45
C	CR010	-	G	44.654	-6.979	34.615	7.856	-2.844	-29
C	CR011	-	G	45.558	5.358	31.897	-6.501	-2.149	-45
C	CR012	-	G	44.654	-6.979	34.615	7.856	-2.844	-29
C	CR013	-	G	-16.016	-7.366	14.097	8.763	-45	43

Carichi sui nodi (per condizioni di carico non sismiche)

TC	C	CC	SR	F _x [N]	F _y [N]	F _z [N]	M _x [N-m]	M _y [N-m]	M _z [N-m]
C	CR014	-	G	-15.112	4.971	11.379	-5.594	650	27
C	CR015	-	G	-16.016	-7.366	14.097	8.763	-45	43
C	CR016	-	G	-15.112	4.971	11.379	-5.594	650	27
C	CR017	-	G	-15.112	4.971	11.379	-5.594	650	27
C	CR018	-	G	-16.016	-7.366	14.097	8.763	-45	43
C	CR019	-	G	-15.112	4.971	11.379	-5.594	650	27
C	CR020	-	G	-16.016	-7.366	14.097	8.763	-45	43
C	CR021	-	G	44.654	-6.979	34.615	7.856	-2.844	-29
C	CR022	-	G	45.558	5.358	31.897	-6.501	-2.149	-45
C	CR023	-	G	44.654	-6.979	34.615	7.856	-2.844	-29
C	CR024	-	G	45.558	5.358	31.897	-6.501	-2.149	-45
C	CR025	-	G	45.558	5.358	31.897	-6.501	-2.149	-45
C	CR026	-	G	44.654	-6.979	34.615	7.856	-2.844	-29
C	CR027	-	G	45.558	5.358	31.897	-6.501	-2.149	-45
C	CR028	-	G	44.654	-6.979	34.615	7.856	-2.844	-29
C	CR029	-	G	-16.016	-7.366	14.097	8.763	-45	43
C	CR030	-	G	-15.112	4.971	11.379	-5.594	650	27
C	CR031	-	G	-16.016	-7.366	14.097	8.763	-45	43
C	CR032	-	G	-15.112	4.971	11.379	-5.594	650	27
C	CR033	-	G	-15.112	4.971	11.379	-5.594	650	27
C	CR034	-	G	-16.016	-7.366	14.097	8.763	-45	43
C	CR035	-	G	-15.112	4.971	11.379	-5.594	650	27
C	CR036	-	G	-16.016	-7.366	14.097	8.763	-45	43
C	CR037	-	G	22.363	-21.508	30.604	24.924	-2.678	14
C	CR038	-	G	4.163	-21.625	24.448	25.197	-1.837	36
C	CR039	-	G	22.363	-21.508	30.604	24.924	-2.678	14
C	CR040	-	G	4.163	-21.625	24.448	25.197	-1.837	36
C	CR041	-	G	4.163	-21.625	24.448	25.197	-1.837	36
C	CR042	-	G	22.363	-21.508	30.604	24.924	-2.678	14
C	CR043	-	G	4.163	-21.625	24.448	25.197	-1.837	36
C	CR044	-	G	22.363	-21.508	30.604	24.924	-2.678	14
C	CR045	-	G	25.379	19.617	21.546	-22.935	-357	-38
C	CR046	-	G	7.179	19.500	15.390	-22.662	484	-16
C	CR047	-	G	25.379	19.617	21.546	-22.935	-357	-38
C	CR048	-	G	7.179	19.500	15.390	-22.662	484	-16
C	CR049	-	G	7.179	19.500	15.390	-22.662	484	-16
C	CR050	-	G	25.379	19.617	21.546	-22.935	-357	-38
C	CR051	-	G	7.179	19.500	15.390	-22.662	484	-16
C	CR052	-	G	25.379	19.617	21.546	-22.935	-357	-38
C	CR053	-	G	22.363	-21.508	30.604	24.924	-2.678	14
C	CR054	-	G	4.163	-21.625	24.448	25.197	-1.837	36
C	CR055	-	G	22.363	-21.508	30.604	24.924	-2.678	14
C	CR056	-	G	4.163	-21.625	24.448	25.197	-1.837	36
C	CR057	-	G	4.163	-21.625	24.448	25.197	-1.837	36
C	CR058	-	G	22.363	-21.508	30.604	24.924	-2.678	14
C	CR059	-	G	4.163	-21.625	24.448	25.197	-1.837	36
C	CR060	-	G	22.363	-21.508	30.604	24.924	-2.678	14
C	CR061	-	G	25.379	19.617	21.546	-22.935	-357	-38
C	CR062	-	G	7.179	19.500	15.390	-22.662	484	-16
C	CR063	-	G	25.379	19.617	21.546	-22.935	-357	-38
C	CR064	-	G	7.179	19.500	15.390	-22.662	484	-16
C	CR065	-	G	7.179	19.500	15.390	-22.662	484	-16
C	CR066	-	G	25.379	19.617	21.546	-22.935	-357	-38
C	CR067	-	G	7.179	19.500	15.390	-22.662	484	-16
C	CR068	-	G	25.379	19.617	21.546	-22.935	-357	-38
Nodo 00106									
C	CR002	006	G	0	96	0	0	0	0
C	CR002	007	G	0	96	0	0	0	0
C	CR002	008	G	0	96	0	0	0	0
C	CR002	009	G	0	-192	0	0	0	0
C	CR001	006	G	0	33	0	0	0	0
C	CR001	007	G	0	33	0	0	0	0
C	CR001	008	G	0	33	0	0	0	0
C	CR001	009	G	0	-66	0	0	0	0
Nodo 00107									
C	CR002	006	G	0	96	0	0	0	0
C	CR002	007	G	0	96	0	0	0	0
C	CR002	008	G	0	96	0	0	0	0
C	CR002	009	G	0	-192	0	0	0	0
C	CR001	006	G	0	33	0	0	0	0
C	CR001	007	G	0	33	0	0	0	0
C	CR001	008	G	0	33	0	0	0	0
C	CR001	009	G	0	-66	0	0	0	0
Nodo 00108									
C	CR002	006	G	0	96	0	0	0	0
C	CR002	007	G	0	96	0	0	0	0
C	CR002	008	G	0	96	0	0	0	0
C	CR002	009	G	0	-192	0	0	0	0
C	CR001	006	G	0	33	0	0	0	0
C	CR001	007	G	0	33	0	0	0	0
C	CR001	008	G	0	33	0	0	0	0
C	CR001	009	G	0	-66	0	0	0	0
Nodo 00109									
C	CR002	006	G	0	96	0	0	0	0
C	CR002	007	G	0	96	0	0	0	0

Carichi sui nodi (per condizioni di carico non sismiche)

TC	C	CC	SR	F _x	F _y	F _z	M _x	M _y	M _z
				[N]	[N]	[N]	[N-m]	[N-m]	[N-m]
C	CR002	008	G	0	96	0	0	0	0
C	CR002	009	G	0	-192	0	0	0	0
C	CR001	006	G	0	33	0	0	0	0
C	CR001	007	G	0	33	0	0	0	0
C	CR001	008	G	0	33	0	0	0	0
C	CR001	009	G	0	-66	0	0	0	0
Nodo 00110									
C	CR002	006	G	0	96	0	0	0	0
C	CR002	007	G	0	96	0	0	0	0
C	CR002	008	G	0	96	0	0	0	0
C	CR002	009	G	0	-192	0	0	0	0
C	CR001	006	G	0	33	0	0	0	0
C	CR001	007	G	0	33	0	0	0	0
C	CR001	008	G	0	33	0	0	0	0
C	CR001	009	G	0	-66	0	0	0	0
Nodo 00111									
C	CR002	006	G	0	96	0	0	0	0
C	CR002	007	G	0	96	0	0	0	0
C	CR002	008	G	0	96	0	0	0	0
C	CR002	009	G	0	-192	0	0	0	0
C	CR001	006	G	0	33	0	0	0	0
C	CR001	007	G	0	33	0	0	0	0
C	CR001	008	G	0	33	0	0	0	0
C	CR001	009	G	0	-66	0	0	0	0
Nodo 00112									
C	CR001	006	G	0	33	0	0	0	0
C	CR001	007	G	0	33	0	0	0	0
C	CR001	008	G	0	33	0	0	0	0
C	CR001	009	G	0	-66	0	0	0	0
Nodo 00113									
C	CR001	006	G	0	33	0	0	0	0
C	CR001	007	G	0	33	0	0	0	0
C	CR001	008	G	0	33	0	0	0	0
C	CR001	009	G	0	-66	0	0	0	0
Nodo 00114									
C	CR001	006	G	0	33	0	0	0	0
C	CR001	007	G	0	33	0	0	0	0
C	CR001	008	G	0	33	0	0	0	0
C	CR001	009	G	0	-66	0	0	0	0
C	CR002	006	G	300	0	0	0	0	0
C	CR002	007	G	-150	0	0	0	0	0
C	CR002	008	G	-150	0	0	0	0	0
C	CR002	009	G	-150	0	0	0	0	0
Nodo 00115									
C	CR001	006	G	0	33	0	0	0	0
C	CR001	007	G	0	33	0	0	0	0
C	CR001	008	G	0	33	0	0	0	0
C	CR001	009	G	0	-66	0	0	0	0
C	CR002	006	G	300	0	0	0	0	0
C	CR002	007	G	-150	0	0	0	0	0
C	CR002	008	G	-150	0	0	0	0	0
C	CR002	009	G	-150	0	0	0	0	0
Nodo 00116									
C	CR001	006	G	0	33	0	0	0	0
C	CR001	007	G	0	33	0	0	0	0
C	CR001	008	G	0	33	0	0	0	0
C	CR001	009	G	0	-66	0	0	0	0
C	CR002	006	G	300	0	0	0	0	0
C	CR002	007	G	-150	0	0	0	0	0
C	CR002	008	G	-150	0	0	0	0	0
C	CR002	009	G	-150	0	0	0	0	0
Nodo 00117									
C	CR001	006	G	0	33	0	0	0	0
C	CR001	007	G	0	33	0	0	0	0
C	CR001	008	G	0	33	0	0	0	0
C	CR001	009	G	0	-66	0	0	0	0
C	CR002	006	G	300	0	0	0	0	0
C	CR002	007	G	-150	0	0	0	0	0
C	CR002	008	G	-150	0	0	0	0	0
C	CR002	009	G	-150	0	0	0	0	0
Nodo 00118									
C	CR001	006	G	0	33	0	0	0	0
C	CR001	007	G	0	33	0	0	0	0
C	CR001	008	G	0	33	0	0	0	0
C	CR001	009	G	0	-66	0	0	0	0
C	CR002	006	G	300	0	0	0	0	0
C	CR002	007	G	-150	0	0	0	0	0
C	CR002	008	G	-150	0	0	0	0	0
C	CR002	009	G	-150	0	0	0	0	0
Nodo 00119									
C	CR001	006	G	0	33	0	0	0	0
C	CR001	007	G	0	33	0	0	0	0
C	CR001	008	G	0	33	0	0	0	0
C	CR001	009	G	0	-66	0	0	0	0
C	CR002	006	G	300	0	0	0	0	0

Carichi sui nodi (per condizioni di carico non sismiche)

TC	C	CC	SR	F _x	F _y	F _z	M _x	M _y	M _z
				[N]	[N]	[N]	[N·m]	[N·m]	[N·m]
C	CR002	007	G	-150	0	0	0	0	0
C	CR002	008	G	-150	0	0	0	0	0
C	CR002	009	G	-150	0	0	0	0	0
Nodo 00120									
C	CR001	006	G	0	33	0	0	0	0
C	CR001	007	G	0	33	0	0	0	0
C	CR001	008	G	0	33	0	0	0	0
C	CR001	009	G	0	-66	0	0	0	0
C	CR005	-	G	11.094	-8.141	14.237	9.771	87	-44
C	CR006	-	G	12.183	4.813	10.617	-5.354	-744	-32
C	CR007	-	G	11.094	-8.141	14.237	9.771	87	-44
C	CR008	-	G	12.183	4.813	10.617	-5.354	-744	-32
C	CR009	-	G	12.183	4.813	10.617	-5.354	-744	-32
C	CR010	-	G	11.094	-8.141	14.237	9.771	87	-44
C	CR011	-	G	12.183	4.813	10.617	-5.354	-744	-32
C	CR012	-	G	11.094	-8.141	14.237	9.771	87	-44
C	CR013	-	G	-48.065	-7.145	35.541	8.196	2.712	26
C	CR014	-	G	-46.976	5.809	31.921	-6.929	1.881	38
C	CR015	-	G	-48.065	-7.145	35.541	8.196	2.712	26
C	CR016	-	G	-46.976	5.809	31.921	-6.929	1.881	38
C	CR017	-	G	-46.976	5.809	31.921	-6.929	1.881	38
C	CR018	-	G	-48.065	-7.145	35.541	8.196	2.712	26
C	CR019	-	G	-46.976	5.809	31.921	-6.929	1.881	38
C	CR020	-	G	-48.065	-7.145	35.541	8.196	2.712	26
C	CR021	-	G	11.094	-8.141	14.237	9.771	87	-44
C	CR022	-	G	12.183	4.813	10.617	-5.354	-744	-32
C	CR023	-	G	11.094	-8.141	14.237	9.771	87	-44
C	CR024	-	G	12.183	4.813	10.617	-5.354	-744	-32
C	CR025	-	G	12.183	4.813	10.617	-5.354	-744	-32
C	CR026	-	G	11.094	-8.141	14.237	9.771	87	-44
C	CR027	-	G	12.183	4.813	10.617	-5.354	-744	-32
C	CR028	-	G	11.094	-8.141	14.237	9.771	87	-44
C	CR029	-	G	-48.065	-7.145	35.541	8.196	2.712	26
C	CR030	-	G	-46.976	5.809	31.921	-6.929	1.881	38
C	CR031	-	G	-48.065	-7.145	35.541	8.196	2.712	26
C	CR032	-	G	-46.976	5.809	31.921	-6.929	1.881	38
C	CR033	-	G	-46.976	5.809	31.921	-6.929	1.881	38
C	CR034	-	G	-48.065	-7.145	35.541	8.196	2.712	26
C	CR035	-	G	-46.976	5.809	31.921	-6.929	1.881	38
C	CR036	-	G	-48.065	-7.145	35.541	8.196	2.712	26
C	CR037	-	G	-10.883	-22.906	25.918	26.867	1.977	-32
C	CR038	-	G	-28.631	-22.607	32.310	26.394	2.765	-12
C	CR039	-	G	-10.883	-22.906	25.918	26.867	1.977	-32
C	CR040	-	G	-28.631	-22.607	32.310	26.394	2.765	-12
C	CR041	-	G	-28.631	-22.607	32.310	26.394	2.765	-12
C	CR042	-	G	-10.883	-22.906	25.918	26.867	1.977	-32
C	CR043	-	G	-28.631	-22.607	32.310	26.394	2.765	-12
C	CR044	-	G	-10.883	-22.906	25.918	26.867	1.977	-32
C	CR045	-	G	-7.251	20.275	13.848	-23.552	-797	6
C	CR046	-	G	-24.999	20.574	20.240	-24.025	-9	26
C	CR047	-	G	-7.251	20.275	13.848	-23.552	-797	6
C	CR048	-	G	-24.999	20.574	20.240	-24.025	-9	26
C	CR049	-	G	-24.999	20.574	20.240	-24.025	-9	26
C	CR050	-	G	-7.251	20.275	13.848	-23.552	-797	6
C	CR051	-	G	-24.999	20.574	20.240	-24.025	-9	26
C	CR052	-	G	-7.251	20.275	13.848	-23.552	-797	6
C	CR053	-	G	-10.883	-22.906	25.918	26.867	1.977	-32
C	CR054	-	G	-28.631	-22.607	32.310	26.394	2.765	-12
C	CR055	-	G	-10.883	-22.906	25.918	26.867	1.977	-32
C	CR056	-	G	-28.631	-22.607	32.310	26.394	2.765	-12
C	CR057	-	G	-28.631	-22.607	32.310	26.394	2.765	-12
C	CR058	-	G	-10.883	-22.906	25.918	26.867	1.977	-32
C	CR059	-	G	-28.631	-22.607	32.310	26.394	2.765	-12
C	CR060	-	G	-10.883	-22.906	25.918	26.867	1.977	-32
C	CR061	-	G	-7.251	20.275	13.848	-23.552	-797	6
C	CR062	-	G	-24.999	20.574	20.240	-24.025	-9	26
C	CR063	-	G	-7.251	20.275	13.848	-23.552	-797	6
C	CR064	-	G	-24.999	20.574	20.240	-24.025	-9	26
C	CR065	-	G	-24.999	20.574	20.240	-24.025	-9	26
C	CR066	-	G	-7.251	20.275	13.848	-23.552	-797	6
C	CR067	-	G	-24.999	20.574	20.240	-24.025	-9	26
C	CR068	-	G	-7.251	20.275	13.848	-23.552	-797	6
Nodo 00121									
C	CR001	006	G	0	33	0	0	0	0
C	CR001	007	G	0	33	0	0	0	0
C	CR001	008	G	0	33	0	0	0	0
C	CR001	009	G	0	-66	0	0	0	0
C	CR005	-	G	9.958	-8.598	29.158	9.057	-1.238	-107
C	CR006	-	G	15.188	2.217	31.502	-5.318	-969	-183
C	CR007	-	G	9.958	-8.598	29.158	9.057	-1.238	-107
C	CR008	-	G	15.188	2.217	31.502	-5.318	-969	-183
C	CR009	-	G	15.188	2.217	31.502	-5.318	-969	-183
C	CR010	-	G	9.958	-8.598	29.158	9.057	-1.238	-107
C	CR011	-	G	15.188	2.217	31.502	-5.318	-969	-183
C	CR012	-	G	9.958	-8.598	29.158	9.057	-1.238	-107
C	CR013	-	G	-51.402	-7.711	-35.084	8.514	-1.185	11

Carichi sui nodi (per condizioni di carico non sismiche)

TC	C	CC	SR	F _x	F _y	F _z	M _x	M _y	M _z
				[N]	[N]	[N]	[N·m]	[N·m]	[N·m]
C	CR014	-	G	-46.172	3.104	-32.740	-5.861	-916	-65
C	CR015	-	G	-51.402	-7.711	-35.084	8.514	-1.185	11
C	CR016	-	G	-46.172	3.104	-32.740	-5.861	-916	-65
C	CR017	-	G	-46.172	3.104	-32.740	-5.861	-916	-65
C	CR018	-	G	-51.402	-7.711	-35.084	8.514	-1.185	11
C	CR019	-	G	-46.172	3.104	-32.740	-5.861	-916	-65
C	CR020	-	G	-51.402	-7.711	-35.084	8.514	-1.185	11
C	CR021	-	G	9.958	-8.598	29.158	9.057	-1.238	-107
C	CR022	-	G	15.188	2.217	31.502	-5.318	-969	-183
C	CR023	-	G	9.958	-8.598	29.158	9.057	-1.238	-107
C	CR024	-	G	15.188	2.217	31.502	-5.318	-969	-183
C	CR025	-	G	15.188	2.217	31.502	-5.318	-969	-183
C	CR026	-	G	9.958	-8.598	29.158	9.057	-1.238	-107
C	CR027	-	G	15.188	2.217	31.502	-5.318	-969	-183
C	CR028	-	G	9.958	-8.598	29.158	9.057	-1.238	-107
C	CR029	-	G	-51.402	-7.711	-35.084	8.514	-1.185	11
C	CR030	-	G	-46.172	3.104	-32.740	-5.861	-916	-65
C	CR031	-	G	-51.402	-7.711	-35.084	8.514	-1.185	11
C	CR032	-	G	-46.172	3.104	-32.740	-5.861	-916	-65
C	CR033	-	G	-46.172	3.104	-32.740	-5.861	-916	-65
C	CR034	-	G	-51.402	-7.711	-35.084	8.514	-1.185	11
C	CR035	-	G	-46.172	3.104	-32.740	-5.861	-916	-65
C	CR036	-	G	-51.402	-7.711	-35.084	8.514	-1.185	11
C	CR037	-	G	-17.617	-20.905	3.937	25.639	-1.532	23
C	CR038	-	G	-36.025	-20.639	-15.335	25.476	-1.517	59
C	CR039	-	G	-17.617	-20.905	3.937	25.639	-1.532	23
C	CR040	-	G	-36.025	-20.639	-15.335	25.476	-1.517	59
C	CR041	-	G	-36.025	-20.639	-15.335	25.476	-1.517	59
C	CR042	-	G	-17.617	-20.905	3.937	25.639	-1.532	23
C	CR043	-	G	-36.025	-20.639	-15.335	25.476	-1.517	59
C	CR044	-	G	-17.617	-20.905	3.937	25.639	-1.532	23
C	CR045	-	G	-189	15.145	11.753	-22.280	-637	-231
C	CR046	-	G	-18.597	15.411	-7.519	-22.443	-622	-195
C	CR047	-	G	-189	15.145	11.753	-22.280	-637	-231
C	CR048	-	G	-18.597	15.411	-7.519	-22.443	-622	-195
C	CR049	-	G	-18.597	15.411	-7.519	-22.443	-622	-195
C	CR050	-	G	-189	15.145	11.753	-22.280	-637	-231
C	CR051	-	G	-18.597	15.411	-7.519	-22.443	-622	-195
C	CR052	-	G	-189	15.145	11.753	-22.280	-637	-231
C	CR053	-	G	-17.617	-20.905	3.937	25.639	-1.532	23
C	CR054	-	G	-36.025	-20.639	-15.335	25.476	-1.517	59
C	CR055	-	G	-17.617	-20.905	3.937	25.639	-1.532	23
C	CR056	-	G	-36.025	-20.639	-15.335	25.476	-1.517	59
C	CR057	-	G	-36.025	-20.639	-15.335	25.476	-1.517	59
C	CR058	-	G	-17.617	-20.905	3.937	25.639	-1.532	23
C	CR059	-	G	-36.025	-20.639	-15.335	25.476	-1.517	59
C	CR060	-	G	-17.617	-20.905	3.937	25.639	-1.532	23
C	CR061	-	G	-189	15.145	11.753	-22.280	-637	-231
C	CR062	-	G	-18.597	15.411	-7.519	-22.443	-622	-195
C	CR063	-	G	-189	15.145	11.753	-22.280	-637	-231
C	CR064	-	G	-18.597	15.411	-7.519	-22.443	-622	-195
C	CR065	-	G	-18.597	15.411	-7.519	-22.443	-622	-195
C	CR066	-	G	-189	15.145	11.753	-22.280	-637	-231
C	CR067	-	G	-18.597	15.411	-7.519	-22.443	-622	-195
C	CR068	-	G	-189	15.145	11.753	-22.280	-637	-231
Nodo 00122									
C	CR001	006	G	0	33	0	0	0	0
C	CR001	007	G	0	33	0	0	0	0
C	CR001	008	G	0	33	0	0	0	0
C	CR001	009	G	0	-66	0	0	0	0
Nodo 00123									
C	CR001	006	G	0	33	0	0	0	0
C	CR001	007	G	0	33	0	0	0	0
C	CR001	008	G	0	33	0	0	0	0
C	CR001	009	G	0	-66	0	0	0	0
Nodo 00124									
C	CR001	006	G	0	33	0	0	0	0
C	CR001	007	G	0	33	0	0	0	0
C	CR001	008	G	0	33	0	0	0	0
C	CR001	009	G	0	-66	0	0	0	0
Nodo 00125									
C	CR001	006	G	0	33	0	0	0	0
C	CR001	007	G	0	33	0	0	0	0
C	CR001	008	G	0	33	0	0	0	0
C	CR001	009	G	0	-66	0	0	0	0
Nodo 00126									
C	CR001	006	G	0	33	0	0	0	0
C	CR001	007	G	0	33	0	0	0	0
C	CR001	008	G	0	33	0	0	0	0
C	CR001	009	G	0	-66	0	0	0	0
Nodo 00127									
C	CR001	006	G	0	33	0	0	0	0
C	CR001	007	G	0	33	0	0	0	0
C	CR001	008	G	0	33	0	0	0	0
C	CR001	009	G	0	-66	0	0	0	0

Carichi sui nodi (per condizioni di carico non sismiche)

TC	C	CC	SR	F _x	F _y	F _z	M _x	M _y	M _z
				[N]	[N]	[N]	[N-m]	[N-m]	[N-m]
Nodo 00128									
C	CR001	006	G	0	33	0	0	0	0
C	CR001	007	G	0	33	0	0	0	0
C	CR001	008	G	0	33	0	0	0	0
C	CR001	009	G	0	-66	0	0	0	0
Nodo 00129									
C	CR001	006	G	0	33	0	0	0	0
C	CR001	007	G	0	33	0	0	0	0
C	CR001	008	G	0	33	0	0	0	0
C	CR001	009	G	0	-66	0	0	0	0
Nodo 00130									
C	CR001	006	G	0	33	0	0	0	0
C	CR001	007	G	0	33	0	0	0	0
C	CR001	008	G	0	33	0	0	0	0
C	CR001	009	G	0	-66	0	0	0	0
C	CR002	006	G	0	109	0	0	0	0
C	CR002	007	G	0	109	0	0	0	0
C	CR002	008	G	0	109	0	0	0	0
C	CR002	009	G	0	-218	0	0	0	0
Nodo 00131									
C	CR001	006	G	0	33	0	0	0	0
C	CR001	007	G	0	33	0	0	0	0
C	CR001	008	G	0	33	0	0	0	0
C	CR001	009	G	0	-66	0	0	0	0
C	CR002	006	G	0	109	0	0	0	0
C	CR002	007	G	0	109	0	0	0	0
C	CR002	008	G	0	109	0	0	0	0
C	CR002	009	G	0	-218	0	0	0	0
Nodo 00132									
C	CR001	006	G	0	33	0	0	0	0
C	CR001	007	G	0	33	0	0	0	0
C	CR001	008	G	0	33	0	0	0	0
C	CR001	009	G	0	-66	0	0	0	0
C	CR002	006	G	0	109	0	0	0	0
C	CR002	007	G	0	109	0	0	0	0
C	CR002	008	G	0	109	0	0	0	0
C	CR002	009	G	0	-218	0	0	0	0
Nodo 00133									
C	CR001	006	G	0	33	0	0	0	0
C	CR001	007	G	0	33	0	0	0	0
C	CR001	008	G	0	33	0	0	0	0
C	CR001	009	G	0	-66	0	0	0	0
C	CR002	006	G	0	109	0	0	0	0
C	CR002	007	G	0	109	0	0	0	0
C	CR002	008	G	0	109	0	0	0	0
C	CR002	009	G	0	-218	0	0	0	0
Nodo 00134									
C	CR001	006	G	0	33	0	0	0	0
C	CR001	007	G	0	33	0	0	0	0
C	CR001	008	G	0	33	0	0	0	0
C	CR001	009	G	0	-66	0	0	0	0
C	CR002	006	G	0	109	0	0	0	0
C	CR002	007	G	0	109	0	0	0	0
C	CR002	008	G	0	109	0	0	0	0
C	CR002	009	G	0	-218	0	0	0	0
Nodo 00135									
C	CR001	006	G	0	33	0	0	0	0
C	CR001	007	G	0	33	0	0	0	0
C	CR001	008	G	0	33	0	0	0	0
C	CR001	009	G	0	-66	0	0	0	0
C	CR002	006	G	0	109	0	0	0	0
C	CR002	007	G	0	109	0	0	0	0
C	CR002	008	G	0	109	0	0	0	0
C	CR002	009	G	0	-218	0	0	0	0
Nodo 00220									
C	CR001	006	G	0	33	0	0	0	0
C	CR001	007	G	0	33	0	0	0	0
C	CR001	008	G	0	33	0	0	0	0
C	CR001	009	G	0	-66	0	0	0	0
Nodo 00221									
C	CR001	006	G	0	33	0	0	0	0
C	CR001	007	G	0	33	0	0	0	0
C	CR001	008	G	0	33	0	0	0	0
C	CR001	009	G	0	-66	0	0	0	0
Nodo 00222									
C	CR001	006	G	0	33	0	0	0	0
C	CR001	007	G	0	33	0	0	0	0
C	CR001	008	G	0	33	0	0	0	0
C	CR001	009	G	0	-66	0	0	0	0
Nodo 00223									
C	CR001	006	G	0	33	0	0	0	0
C	CR001	007	G	0	33	0	0	0	0
C	CR001	008	G	0	33	0	0	0	0
C	CR001	009	G	0	-66	0	0	0	0

Carichi sui nodi (per condizioni di carico non sismiche)

TC	C	CC	SR	F _x	F _y	F _z	M _x	M _y	M _z
				[N]	[N]	[N]	[N-m]	[N-m]	[N-m]
Nodo 00224									
C	CR001	006	G	0	33	0	0	0	0
C	CR001	007	G	0	33	0	0	0	0
C	CR001	008	G	0	33	0	0	0	0
C	CR001	009	G	0	-66	0	0	0	0
Nodo 00225									
C	CR001	006	G	0	33	0	0	0	0
C	CR001	007	G	0	33	0	0	0	0
C	CR001	008	G	0	33	0	0	0	0
C	CR001	009	G	0	-66	0	0	0	0
Nodo 00226									
C	CR001	006	G	0	33	0	0	0	0
C	CR001	007	G	0	33	0	0	0	0
C	CR001	008	G	0	33	0	0	0	0
C	CR001	009	G	0	-66	0	0	0	0
Nodo 00227									
C	CR001	006	G	0	33	0	0	0	0
C	CR001	007	G	0	33	0	0	0	0
C	CR001	008	G	0	33	0	0	0	0
C	CR001	009	G	0	-66	0	0	0	0
Nodo 00244									
C	CR001	006	G	0	33	0	0	0	0
C	CR001	007	G	0	33	0	0	0	0
C	CR001	008	G	0	33	0	0	0	0
C	CR001	009	G	0	-66	0	0	0	0
Nodo 00245									
C	CR001	006	G	0	33	0	0	0	0
C	CR001	007	G	0	33	0	0	0	0
C	CR001	008	G	0	33	0	0	0	0
C	CR001	009	G	0	-66	0	0	0	0
Nodo 00246									
C	CR001	006	G	0	33	0	0	0	0
C	CR001	007	G	0	33	0	0	0	0
C	CR001	008	G	0	33	0	0	0	0
C	CR001	009	G	0	-66	0	0	0	0
Nodo 00247									
C	CR001	006	G	0	33	0	0	0	0
C	CR001	007	G	0	33	0	0	0	0
C	CR001	008	G	0	33	0	0	0	0
C	CR001	009	G	0	-66	0	0	0	0
Nodo 00248									
C	CR001	006	G	0	33	0	0	0	0
C	CR001	007	G	0	33	0	0	0	0
C	CR001	008	G	0	33	0	0	0	0
C	CR001	009	G	0	-66	0	0	0	0
Nodo 00249									
C	CR001	006	G	0	33	0	0	0	0
C	CR001	007	G	0	33	0	0	0	0
C	CR001	008	G	0	33	0	0	0	0
C	CR001	009	G	0	-66	0	0	0	0
Nodo 00250									
C	CR001	006	G	0	33	0	0	0	0
C	CR001	007	G	0	33	0	0	0	0
C	CR001	008	G	0	33	0	0	0	0
C	CR001	009	G	0	-66	0	0	0	0
Nodo 00251									
C	CR001	006	G	0	33	0	0	0	0
C	CR001	007	G	0	33	0	0	0	0
C	CR001	008	G	0	33	0	0	0	0
C	CR001	009	G	0	-66	0	0	0	0
Nodo 00252									
C	CR001	006	G	0	33	0	0	0	0
C	CR001	007	G	0	33	0	0	0	0
C	CR001	008	G	0	33	0	0	0	0
C	CR001	009	G	0	-66	0	0	0	0
Nodo 00253									
C	CR001	006	G	0	33	0	0	0	0
C	CR001	007	G	0	33	0	0	0	0
C	CR001	008	G	0	33	0	0	0	0
C	CR001	009	G	0	-66	0	0	0	0
Nodo 00254									
C	CR001	006	G	0	33	0	0	0	0
C	CR001	007	G	0	33	0	0	0	0
C	CR001	008	G	0	33	0	0	0	0
C	CR001	009	G	0	-66	0	0	0	0
Nodo 00255									
C	CR001	006	G	0	33	0	0	0	0
C	CR001	007	G	0	33	0	0	0	0
C	CR001	008	G	0	33	0	0	0	0
C	CR001	009	G	0	-66	0	0	0	0
Nodo 00256									
C	CR001	006	G	0	33	0	0	0	0
C	CR001	007	G	0	33	0	0	0	0
C	CR001	008	G	0	33	0	0	0	0

Carichi sui nodi (per condizioni di carico non sismiche)										
TC	C	CC	SR	F _x	F _y	F _z	M _x	M _y	M _z	
				[N]	[N]	[N]	[N-m]	[N-m]	[N-m]	
C	CR001	009	G	0	-66	0	0	0	0	0
Nodo 00257										
C	CR001	006	G	0	33	0	0	0	0	0
C	CR001	007	G	0	33	0	0	0	0	0
C	CR001	008	G	0	33	0	0	0	0	0
C	CR001	009	G	0	-66	0	0	0	0	0
Nodo 00258										
C	CR001	006	G	0	33	0	0	0	0	0
C	CR001	007	G	0	33	0	0	0	0	0
C	CR001	008	G	0	33	0	0	0	0	0
C	CR001	009	G	0	-66	0	0	0	0	0
Nodo 00259										
C	CR001	006	G	0	33	0	0	0	0	0
C	CR001	007	G	0	33	0	0	0	0	0
C	CR001	008	G	0	33	0	0	0	0	0
C	CR001	009	G	0	-66	0	0	0	0	0

LEGENDA:

- TC** Descrizione del tipo di carico: [L] = Lineare - [C] = Concentrato - [S] = Superficiale - [T] = Termico.
- C** Descrizione del carico:
 CR001= Azione del Vento (Parete) CR002= Azione del Vento (Tamponatura) CR003= TAMPONATURA: Tamponatura con foratone 25 cm CR004= PESO
 PROPRIO (cordolo) CR005= + Carico Permanente + (Sx + ECx) + 0,3 * (Sy + ECy) CR006= + Carico Permanente + (Sx + ECx) - 0,3 * (Sy + ECy)
 CR007= + Carico Permanente + (Sx + ECx) + 0,3 * (Sy - ECy) CR008= + Carico Permanente + (Sx + ECx) - 0,3 * (Sy - ECy) CR009= + Carico
 Permanente + (Sx + ECx) + 0,3 * (-Sy + ECy) CR010= + Carico Permanente + (Sx + ECx) - 0,3 * (-Sy + ECy) CR011= + Carico Permanente + (Sx +
 ECx) + 0,3 * (-Sy - ECy) CR012= + Carico Permanente + (Sx + ECx) - 0,3 * (-Sy - ECy) CR013= + Carico Permanente + (-Sx + ECx) + 0,3 * (Sy + ECy)
 CR014= + Carico Permanente + (-Sx + ECx) - 0,3 * (Sy + ECy) CR015= + Carico Permanente + (-Sx + ECx) + 0,3 * (Sy - ECy) CR016= + Carico
 Permanente + (-Sx + ECx) - 0,3 * (Sy - ECy) CR017= + Carico Permanente + (-Sx + ECx) + 0,3 * (-Sy + ECy) CR018= + Carico Permanente + (-Sx +
 ECx) - 0,3 * (-Sy + ECy) CR019= + Carico Permanente + (-Sx + ECx) + 0,3 * (-Sy - ECy) CR020= + Carico Permanente + (-Sx + ECx) - 0,3 * (-Sy - ECy)
 CR021= + Carico Permanente + (Sx - ECx) + 0,3 * (Sy + ECy) CR022= + Carico Permanente + (Sx - ECx) - 0,3 * (Sy + ECy) CR023= + Carico
 Permanente + (Sx - ECx) + 0,3 * (Sy - ECy) CR024= + Carico Permanente + (Sx - ECx) - 0,3 * (Sy - ECy) CR025= + Carico Permanente + (Sx - ECx)
 + 0,3 * (-Sy + ECy) CR026= + Carico Permanente + (Sx - ECx) - 0,3 * (-Sy + ECy) CR027= + Carico Permanente + (Sx - ECx) + 0,3 * (-Sy - ECy) CR028=
 + Carico Permanente + (Sx - ECx) - 0,3 * (-Sy - ECy) CR029= + Carico Permanente + (-Sx - ECx) + 0,3 * (Sy + ECy) CR030= + Carico Permanente +
 (-Sx - ECx) - 0,3 * (Sy + ECy) CR031= + Carico Permanente + (-Sx - ECx) + 0,3 * (Sy - ECy) CR032= + Carico Permanente + (-Sx - ECx) - 0,3 * (Sy -
 ECy) CR033= + Carico Permanente + (-Sx - ECx) + 0,3 * (-Sy + ECy) CR034= + Carico Permanente + (-Sx - ECx) - 0,3 * (-Sy + ECy) CR035= + Carico
 Permanente + (-Sx - ECx) + 0,3 * (-Sy - ECy) CR036= + Carico Permanente + (-Sx - ECx) - 0,3 * (-Sy - ECy) CR037= + Carico Permanente + (Sy + ECy)
 + 0,3 * (Sx + ECx) CR038= + Carico Permanente + (Sy + ECy) - 0,3 * (Sx + ECx) CR039= + Carico Permanente + (Sy + ECy) + 0,3 * (Sx - ECx) CR040=
 + Carico Permanente + (Sy + ECy) - 0,3 * (Sx - ECx) CR041= + Carico Permanente + (Sy + ECy) + 0,3 * (-Sx + ECx) CR042= + Carico Permanente +
 (Sy + ECy) - 0,3 * (-Sx + ECx) CR043= + Carico Permanente + (Sy + ECy) + 0,3 * (-Sx - ECx) CR044= + Carico Permanente + (Sy + ECy) - 0,3 * (-Sx
 - ECx) CR045= + Carico Permanente + (-Sy + ECy) + 0,3 * (Sx + ECx) CR046= + Carico Permanente + (-Sy + ECy) - 0,3 * (Sx + ECx) CR047= + Carico
 Permanente + (-Sy + ECy) + 0,3 * (Sx - ECx) CR048= + Carico Permanente + (-Sy + ECy) - 0,3 * (Sx - ECx) CR049= + Carico Permanente + (-Sy + ECy)
 + 0,3 * (-Sx + ECx) CR050= + Carico Permanente + (-Sy + ECy) - 0,3 * (-Sx + ECx) CR051= + Carico Permanente + (-Sy + ECy) + 0,3 * (-Sx - ECx)
 CR052= + Carico Permanente + (-Sy + ECy) - 0,3 * (-Sx - ECx) CR053= + Carico Permanente + (Sy - ECy) + 0,3 * (Sx + ECx) CR054= + Carico
 Permanente + (Sy - ECy) - 0,3 * (Sx + ECx) CR055= + Carico Permanente + (Sy - ECy) + 0,3 * (Sx - ECx) CR056= + Carico Permanente + (Sy - ECy)
 - 0,3 * (Sx - ECx) CR057= + Carico Permanente + (Sy - ECy) + 0,3 * (-Sx + ECx) CR058= + Carico Permanente + (Sy - ECy) - 0,3 * (-Sx + ECx) CR059=
 + Carico Permanente + (Sy - ECy) + 0,3 * (-Sx - ECx) CR060= + Carico Permanente + (Sy - ECy) - 0,3 * (-Sx - ECx) CR061= + Carico Permanente +
 (-Sy - ECy) + 0,3 * (Sx + ECx) CR062= + Carico Permanente + (-Sy - ECy) - 0,3 * (Sx + ECx) CR063= + Carico Permanente + (-Sy - ECy) + 0,3 * (Sx
 - ECx) CR064= + Carico Permanente + (-Sy - ECy) - 0,3 * (Sx - ECx) CR065= + Carico Permanente + (-Sy - ECy) + 0,3 * (-Sx + ECx) CR066= + Carico
 Permanente + (-Sy - ECy) - 0,3 * (-Sx + ECx) CR067= + Carico Permanente + (-Sy - ECy) + 0,3 * (-Sx - ECx) CR068= + Carico Permanente + (-Sy - ECy)
 - 0,3 * (-Sx - ECx) CR069= Azione del Vento (Travetta cfc)
- CC** Identificativo della tipologia di carico nella relativa tabella.
- SR** Identificativo del sistema di riferimento considerato: [G] = Sistema di riferimento Globale X, Y, Z - [L] = Sistema di riferimento Locale 1, 2, 3.
- F_x, F_y, F_z** Componenti del vettore Forza riferita agli assi del sistema di riferimento indicato nella colonna "S.R".
- M_x, M_y, M_z** Momenti relativi agli assi del sistema di riferimento.

CARICHI SUI NODI IN FONDAZIONE (Fondazione)

Carichi sui nodi in fondazione									
C	CC	F _x	F _y	F _z	M _x	M _y	M _z		
		[N]	[N]	[N]	[N-m]	[N-m]	[N-m]		
Nodo 00015									
CR001	-	-16.735	5.964	25.223	1.057	-1.421	-141		
CR002	-	-2.472	4.147	40.817	-6.749	-202	1.751		
CR003	-	-16.735	5.964	25.223	1.057	-1.421	-141		
CR004	-	-2.472	4.147	40.817	-6.749	-202	1.751		
CR005	-	-2.472	4.147	40.817	-6.749	-202	1.751		
CR006	-	-16.735	5.964	25.223	1.057	-1.421	-141		
CR007	-	-2.472	4.147	40.817	-6.749	-202	1.751		
CR008	-	-16.735	5.964	25.223	1.057	-1.421	-141		
CR009	-	110.914	-581	149.741	3.915	11.324	-953		
CR010	-	125.177	-2.398	165.335	-3.891	12.543	939		
CR011	-	110.914	-581	149.741	3.915	11.324	-953		
CR012	-	125.177	-2.398	165.335	-3.891	12.543	939		
CR013	-	125.177	-2.398	165.335	-3.891	12.543	939		
CR014	-	110.914	-581	149.741	3.915	11.324	-953		
CR015	-	125.177	-2.398	165.335	-3.891	12.543	939		
CR016	-	110.914	-581	149.741	3.915	11.324	-953		
CR017	-	-16.735	5.964	25.223	1.057	-1.421	-141		
CR018	-	-2.472	4.147	40.817	-6.749	-202	1.751		
CR019	-	-16.735	5.964	25.223	1.057	-1.421	-141		
CR020	-	-2.472	4.147	40.817	-6.749	-202	1.751		
CR021	-	-2.472	4.147	40.817	-6.749	-202	1.751		
CR022	-	-16.735	5.964	25.223	1.057	-1.421	-141		
CR023	-	-2.472	4.147	40.817	-6.749	-202	1.751		
CR024	-	-16.735	5.964	25.223	1.057	-1.421	-141		
CR025	-	110.914	-581	149.741	3.915	11.324	-953		

Carichi sui nodi in fondazione							
C	CC	F _x	F _y	F _z	M _x	M _y	M _z
		[N]	[N]	[N]	[N-m]	[N-m]	[N-m]
CR026	-	125.177	-2.398	165.335	-3.891	12.543	939
CR027	-	110.914	-581	149.741	3.915	11.324	-953
CR028	-	125.177	-2.398	165.335	-3.891	12.543	939
CR029	-	125.177	-2.398	165.335	-3.891	12.543	939
CR030	-	110.914	-581	149.741	3.915	11.324	-953
CR031	-	125.177	-2.398	165.335	-3.891	12.543	939
CR032	-	110.914	-581	149.741	3.915	11.324	-953
CR033	-	11.303	5.794	50.612	11.165	1.616	-2.634
CR034	-	49.599	3.831	87.968	12.023	5.440	-2.878
CR035	-	11.303	5.794	50.612	11.165	1.616	-2.634
CR036	-	49.599	3.831	87.968	12.023	5.440	-2.878
CR037	-	49.599	3.831	87.968	12.023	5.440	-2.878
CR038	-	11.303	5.794	50.612	11.165	1.616	-2.634
CR039	-	49.599	3.831	87.968	12.023	5.440	-2.878
CR040	-	11.303	5.794	50.612	11.165	1.616	-2.634
CR041	-	58.843	-265	102.590	-14.857	5.682	3.676
CR042	-	97.139	-2.228	139.946	-13.999	9.506	3.432
CR043	-	58.843	-265	102.590	-14.857	5.682	3.676
CR044	-	97.139	-2.228	139.946	-13.999	9.506	3.432
CR045	-	97.139	-2.228	139.946	-13.999	9.506	3.432
CR046	-	58.843	-265	102.590	-14.857	5.682	3.676
CR047	-	97.139	-2.228	139.946	-13.999	9.506	3.432
CR048	-	58.843	-265	102.590	-14.857	5.682	3.676
CR049	-	11.303	5.794	50.612	11.165	1.616	-2.634
CR050	-	49.599	3.831	87.968	12.023	5.440	-2.878
CR051	-	11.303	5.794	50.612	11.165	1.616	-2.634
CR052	-	49.599	3.831	87.968	12.023	5.440	-2.878
CR053	-	49.599	3.831	87.968	12.023	5.440	-2.878
CR054	-	11.303	5.794	50.612	11.165	1.616	-2.634
CR055	-	49.599	3.831	87.968	12.023	5.440	-2.878
CR056	-	11.303	5.794	50.612	11.165	1.616	-2.634
CR057	-	58.843	-265	102.590	-14.857	5.682	3.676
CR058	-	97.139	-2.228	139.946	-13.999	9.506	3.432
CR059	-	58.843	-265	102.590	-14.857	5.682	3.676
CR060	-	97.139	-2.228	139.946	-13.999	9.506	3.432
CR061	-	97.139	-2.228	139.946	-13.999	9.506	3.432
CR062	-	58.843	-265	102.590	-14.857	5.682	3.676
CR063	-	97.139	-2.228	139.946	-13.999	9.506	3.432
CR064	-	58.843	-265	102.590	-14.857	5.682	3.676
Nodo 00016							
CR001	-	-40.679	-602	82.970	4.284	-3.135	1.107
CR002	-	-44.945	1.844	84.526	-3.275	-3.762	-713
CR003	-	-40.679	-602	82.970	4.284	-3.135	1.107
CR004	-	-44.945	1.844	84.526	-3.275	-3.762	-713
CR005	-	-44.945	1.844	84.526	-3.275	-3.762	-713
CR006	-	-40.679	-602	82.970	4.284	-3.135	1.107
CR007	-	-44.945	1.844	84.526	-3.275	-3.762	-713
CR008	-	-40.679	-602	82.970	4.284	-3.135	1.107
CR009	-	11.199	5.530	-10.742	1.941	-1.726	409
CR010	-	6.933	7.976	-9.186	-5.618	-2.353	-1.411
CR011	-	11.199	5.530	-10.742	1.941	-1.726	409
CR012	-	6.933	7.976	-9.186	-5.618	-2.353	-1.411
CR013	-	6.933	7.976	-9.186	-5.618	-2.353	-1.411
CR014	-	11.199	5.530	-10.742	1.941	-1.726	409
CR015	-	6.933	7.976	-9.186	-5.618	-2.353	-1.411
CR016	-	11.199	5.530	-10.742	1.941	-1.726	409
CR017	-	-40.679	-602	82.970	4.284	-3.135	1.107
CR018	-	-44.945	1.844	84.526	-3.275	-3.762	-713
CR019	-	-40.679	-602	82.970	4.284	-3.135	1.107
CR020	-	-44.945	1.844	84.526	-3.275	-3.762	-713
CR021	-	-44.945	1.844	84.526	-3.275	-3.762	-713
CR022	-	-40.679	-602	82.970	4.284	-3.135	1.107
CR023	-	-44.945	1.844	84.526	-3.275	-3.762	-713
CR024	-	-40.679	-602	82.970	4.284	-3.135	1.107
CR025	-	11.199	5.530	-10.742	1.941	-1.726	409
CR026	-	6.933	7.976	-9.186	-5.618	-2.353	-1.411
CR027	-	11.199	5.530	-10.742	1.941	-1.726	409
CR028	-	6.933	7.976	-9.186	-5.618	-2.353	-1.411
CR029	-	6.933	7.976	-9.186	-5.618	-2.353	-1.411
CR030	-	11.199	5.530	-10.742	1.941	-1.726	409
CR031	-	6.933	7.976	-9.186	-5.618	-2.353	-1.411
CR032	-	11.199	5.530	-10.742	1.941	-1.726	409
CR033	-	-17.546	-1.310	48.356	12.284	-1.909	2.986
CR034	-	-1.983	529	20.242	11.583	-1.487	2.776
CR035	-	-17.546	-1.310	48.356	12.284	-1.909	2.986
CR036	-	-1.983	529	20.242	11.583	-1.487	2.776
CR037	-	-1.983	529	20.242	11.583	-1.487	2.776
CR038	-	-17.546	-1.310	48.356	12.284	-1.909	2.986
CR039	-	-1.983	529	20.242	11.583	-1.487	2.776
CR040	-	-17.546	-1.310	48.356	12.284	-1.909	2.986
CR041	-	-31.763	6.845	53.542	-12.917	-4.001	-3.080
CR042	-	-16.200	8.684	25.428	-13.618	-3.579	-3.290
CR043	-	-31.763	6.845	53.542	-12.917	-4.001	-3.080
CR044	-	-16.200	8.684	25.428	-13.618	-3.579	-3.290
CR045	-	-16.200	8.684	25.428	-13.618	-3.579	-3.290
CR046	-	-31.763	6.845	53.542	-12.917	-4.001	-3.080

Carichi sui nodi in fondazione							
C	CC	F _x	F _y	F _z	M _x	M _y	M _z
		[N]	[N]	[N]	[N-m]	[N-m]	[N-m]
CR047	-	-16.200	8.684	25.428	-13.618	-3.579	-3.290
CR048	-	-31.763	6.845	53.542	-12.917	-4.001	-3.080
CR049	-	-17.546	-1.310	48.356	12.284	-1.909	2.986
CR050	-	-1.983	529	20.242	11.583	-1.487	2.776
CR051	-	-17.546	-1.310	48.356	12.284	-1.909	2.986
CR052	-	-1.983	529	20.242	11.583	-1.487	2.776
CR053	-	-1.983	529	20.242	11.583	-1.487	2.776
CR054	-	-17.546	-1.310	48.356	12.284	-1.909	2.986
CR055	-	-1.983	529	20.242	11.583	-1.487	2.776
CR056	-	-17.546	-1.310	48.356	12.284	-1.909	2.986
CR057	-	-31.763	6.845	53.542	-12.917	-4.001	-3.080
CR058	-	-16.200	8.684	25.428	-13.618	-3.579	-3.290
CR059	-	-31.763	6.845	53.542	-12.917	-4.001	-3.080
CR060	-	-16.200	8.684	25.428	-13.618	-3.579	-3.290
CR061	-	-16.200	8.684	25.428	-13.618	-3.579	-3.290
CR062	-	-31.763	6.845	53.542	-12.917	-4.001	-3.080
CR063	-	-16.200	8.684	25.428	-13.618	-3.579	-3.290
CR064	-	-31.763	6.845	53.542	-12.917	-4.001	-3.080
Nodo 00020							
CR001	-	-20.746	6.107	-27.359	-264	-887	203
CR002	-	-6.686	8.153	-15.967	-8.787	618	2.303
CR003	-	-20.746	6.107	-27.359	-264	-887	203
CR004	-	-6.686	8.153	-15.967	-8.787	618	2.303
CR005	-	-6.686	8.153	-15.967	-8.787	618	2.303
CR006	-	-20.746	6.107	-27.359	-264	-887	203
CR007	-	-6.686	8.153	-15.967	-8.787	618	2.303
CR008	-	-20.746	6.107	-27.359	-264	-887	203
CR009	-	120.582	19	138.531	2.153	10.294	-515
CR010	-	134.642	2.065	149.923	-6.370	11.799	1.585
CR011	-	120.582	19	138.531	2.153	10.294	-515
CR012	-	134.642	2.065	149.923	-6.370	11.799	1.585
CR013	-	134.642	2.065	149.923	-6.370	11.799	1.585
CR014	-	120.582	19	138.531	2.153	10.294	-515
CR015	-	134.642	2.065	149.923	-6.370	11.799	1.585
CR016	-	120.582	19	138.531	2.153	10.294	-515
CR017	-	-20.746	6.107	-27.359	-264	-887	203
CR018	-	-6.686	8.153	-15.967	-8.787	618	2.303
CR019	-	-20.746	6.107	-27.359	-264	-887	203
CR020	-	-6.686	8.153	-15.967	-8.787	618	2.303
CR021	-	-6.686	8.153	-15.967	-8.787	618	2.303
CR022	-	-20.746	6.107	-27.359	-264	-887	203
CR023	-	-6.686	8.153	-15.967	-8.787	618	2.303
CR024	-	-20.746	6.107	-27.359	-264	-887	203
CR025	-	120.582	19	138.531	2.153	10.294	-515
CR026	-	134.642	2.065	149.923	-6.370	11.799	1.585
CR027	-	120.582	19	138.531	2.153	10.294	-515
CR028	-	134.642	2.065	149.923	-6.370	11.799	1.585
CR029	-	134.642	2.065	149.923	-6.370	11.799	1.585
CR030	-	120.582	19	138.531	2.153	10.294	-515
CR031	-	134.642	2.065	149.923	-6.370	11.799	1.585
CR032	-	120.582	19	138.531	2.153	10.294	-515
CR033	-	12.314	1.589	17.411	10.525	1.269	-2.499
CR034	-	54.713	-237	67.177	11.251	4.624	-2.715
CR035	-	12.314	1.589	17.411	10.525	1.269	-2.499
CR036	-	54.713	-237	67.177	11.251	4.624	-2.715
CR037	-	54.713	-237	67.177	11.251	4.624	-2.715
CR038	-	12.314	1.589	17.411	10.525	1.269	-2.499
CR039	-	54.713	-237	67.177	11.251	4.624	-2.715
CR040	-	12.314	1.589	17.411	10.525	1.269	-2.499
CR041	-	59.183	8.409	55.387	-17.885	6.288	4.503
CR042	-	101.582	6.583	105.153	-17.159	9.643	4.287
CR043	-	59.183	8.409	55.387	-17.885	6.288	4.503
CR044	-	101.582	6.583	105.153	-17.159	9.643	4.287
CR045	-	101.582	6.583	105.153	-17.159	9.643	4.287
CR046	-	59.183	8.409	55.387	-17.885	6.288	4.503
CR047	-	101.582	6.583	105.153	-17.159	9.643	4.287
CR048	-	59.183	8.409	55.387	-17.885	6.288	4.503
CR049	-	12.314	1.589	17.411	10.525	1.269	-2.499
CR050	-	54.713	-237	67.177	11.251	4.624	-2.715
CR051	-	12.314	1.589	17.411	10.525	1.269	-2.499
CR052	-	54.713	-237	67.177	11.251	4.624	-2.715
CR053	-	54.713	-237	67.177	11.251	4.624	-2.715
CR054	-	12.314	1.589	17.411	10.525	1.269	-2.499
CR055	-	54.713	-237	67.177	11.251	4.624	-2.715
CR056	-	12.314	1.589	17.411	10.525	1.269	-2.499
CR057	-	59.183	8.409	55.387	-17.885	6.288	4.503
CR058	-	101.582	6.583	105.153	-17.159	9.643	4.287
CR059	-	59.183	8.409	55.387	-17.885	6.288	4.503
CR060	-	101.582	6.583	105.153	-17.159	9.643	4.287
CR061	-	101.582	6.583	105.153	-17.159	9.643	4.287
CR062	-	59.183	8.409	55.387	-17.885	6.288	4.503
CR063	-	101.582	6.583	105.153	-17.159	9.643	4.287
CR064	-	59.183	8.409	55.387	-17.885	6.288	4.503
Nodo 00021							
CR001	-	-127.209	1.393	165.581	2.024	-12.687	458
CR002	-	-135.908	2.559	173.127	-6.336	-13.596	-1.572

Carichi sui nodi in fondazione							
C	CC	F _x [N]	F _y [N]	F _z [N]	M _x [N-m]	M _y [N-m]	M _z [N-m]
CR003	-	-127.209	1.393	165.581	2.024	-12.687	458
CR004	-	-135.908	2.559	173.127	-6.336	-13.596	-1.572
CR005	-	-135.908	2.559	173.127	-6.336	-13.596	-1.572
CR006	-	-127.209	1.393	165.581	2.024	-12.687	458
CR007	-	-135.908	2.559	173.127	-6.336	-13.596	-1.572
CR008	-	-127.209	1.393	165.581	2.024	-12.687	458
CR009	-	18.374	5.883	-3.137	-220	-692	-182
CR010	-	9.675	7.049	4.409	-8.580	-1.601	-2.212
CR011	-	18.374	5.883	-3.137	-220	-692	-182
CR012	-	9.675	7.049	4.409	-8.580	-1.601	-2.212
CR013	-	9.675	7.049	4.409	-8.580	-1.601	-2.212
CR014	-	18.374	5.883	-3.137	-220	-692	-182
CR015	-	9.675	7.049	4.409	-8.580	-1.601	-2.212
CR016	-	18.374	5.883	-3.137	-220	-692	-182
CR017	-	-127.209	1.393	165.581	2.024	-12.687	458
CR018	-	-135.908	2.559	173.127	-6.336	-13.596	-1.572
CR019	-	-127.209	1.393	165.581	2.024	-12.687	458
CR020	-	-135.908	2.559	173.127	-6.336	-13.596	-1.572
CR021	-	-135.908	2.559	173.127	-6.336	-13.596	-1.572
CR022	-	-127.209	1.393	165.581	2.024	-12.687	458
CR023	-	-135.908	2.559	173.127	-6.336	-13.596	-1.572
CR024	-	-127.209	1.393	165.581	2.024	-12.687	458
CR025	-	18.374	5.883	-3.137	-220	-692	-182
CR026	-	9.675	7.049	4.409	-8.580	-1.601	-2.212
CR027	-	18.374	5.883	-3.137	-220	-692	-182
CR028	-	9.675	7.049	4.409	-8.580	-1.601	-2.212
CR029	-	9.675	7.049	4.409	-8.580	-1.601	-2.212
CR030	-	18.374	5.883	-3.137	-220	-692	-182
CR031	-	9.675	7.049	4.409	-8.580	-1.601	-2.212
CR032	-	18.374	5.883	-3.137	-220	-692	-182
CR033	-	-66.107	1.604	97.727	10.992	-7.429	2.601
CR034	-	-22.433	2.950	47.111	10.319	-3.830	2.409
CR035	-	-66.107	1.604	97.727	10.992	-7.429	2.601
CR036	-	-22.433	2.950	47.111	10.319	-3.830	2.409
CR037	-	-22.433	2.950	47.111	10.319	-3.830	2.409
CR038	-	-66.107	1.604	97.727	10.992	-7.429	2.601
CR039	-	-22.433	2.950	47.111	10.319	-3.830	2.409
CR040	-	-66.107	1.604	97.727	10.992	-7.429	2.601
CR041	-	-95.101	5.492	122.879	-16.875	-10.458	-4.163
CR042	-	-51.427	6.838	72.263	-17.548	-6.859	-4.355
CR043	-	-95.101	5.492	122.879	-16.875	-10.458	-4.163
CR044	-	-51.427	6.838	72.263	-17.548	-6.859	-4.355
CR045	-	-51.427	6.838	72.263	-17.548	-6.859	-4.355
CR046	-	-95.101	5.492	122.879	-16.875	-10.458	-4.163
CR047	-	-51.427	6.838	72.263	-17.548	-6.859	-4.355
CR048	-	-95.101	5.492	122.879	-16.875	-10.458	-4.163
CR049	-	-66.107	1.604	97.727	10.992	-7.429	2.601
CR050	-	-22.433	2.950	47.111	10.319	-3.830	2.409
CR051	-	-66.107	1.604	97.727	10.992	-7.429	2.601
CR052	-	-22.433	2.950	47.111	10.319	-3.830	2.409
CR053	-	-22.433	2.950	47.111	10.319	-3.830	2.409
CR054	-	-66.107	1.604	97.727	10.992	-7.429	2.601
CR055	-	-22.433	2.950	47.111	10.319	-3.830	2.409
CR056	-	-66.107	1.604	97.727	10.992	-7.429	2.601
CR057	-	-95.101	5.492	122.879	-16.875	-10.458	-4.163
CR058	-	-51.427	6.838	72.263	-17.548	-6.859	-4.355
CR059	-	-95.101	5.492	122.879	-16.875	-10.458	-4.163
CR060	-	-51.427	6.838	72.263	-17.548	-6.859	-4.355
CR061	-	-51.427	6.838	72.263	-17.548	-6.859	-4.355
CR062	-	-95.101	5.492	122.879	-16.875	-10.458	-4.163
CR063	-	-51.427	6.838	72.263	-17.548	-6.859	-4.355
CR064	-	-95.101	5.492	122.879	-16.875	-10.458	-4.163
Nodo 00022							
CR001	-	-102.676	-503	114.693	3.612	-9.396	890
CR002	-	-111.716	-1.419	125.079	-3.923	-10.085	-944
CR003	-	-102.676	-503	114.693	3.612	-9.396	890
CR004	-	-111.716	-1.419	125.079	-3.923	-10.085	-944
CR005	-	-111.716	-1.419	125.079	-3.923	-10.085	-944
CR006	-	-102.676	-503	114.693	3.612	-9.396	890
CR007	-	-111.716	-1.419	125.079	-3.923	-10.085	-944
CR008	-	-102.676	-503	114.693	3.612	-9.396	890
CR009	-	32.230	6.053	-13.811	1.101	4.171	160
CR010	-	23.190	5.137	-3.425	-6.434	3.482	-1.674
CR011	-	32.230	6.053	-13.811	1.101	4.171	160
CR012	-	23.190	5.137	-3.425	-6.434	3.482	-1.674
CR013	-	23.190	5.137	-3.425	-6.434	3.482	-1.674
CR014	-	32.230	6.053	-13.811	1.101	4.171	160
CR015	-	23.190	5.137	-3.425	-6.434	3.482	-1.674
CR016	-	32.230	6.053	-13.811	1.101	4.171	160
CR017	-	-102.676	-503	114.693	3.612	-9.396	890
CR018	-	-111.716	-1.419	125.079	-3.923	-10.085	-944
CR019	-	-102.676	-503	114.693	3.612	-9.396	890
CR020	-	-111.716	-1.419	125.079	-3.923	-10.085	-944
CR021	-	-111.716	-1.419	125.079	-3.923	-10.085	-944
CR022	-	-102.676	-503	114.693	3.612	-9.396	890
CR023	-	-111.716	-1.419	125.079	-3.923	-10.085	-944

Carichi sui nodi in fondazione							
C	CC	F _x [N]	F _y [N]	F _z [N]	M _x [N-m]	M _y [N-m]	M _z [N-m]
CR024	-	-102.676	-503	114.693	3.612	-9.396	890
CR025	-	32.230	6.053	-13.811	1.101	4.171	160
CR026	-	23.190	5.137	-3.425	-6.434	3.482	-1.674
CR027	-	32.230	6.053	-13.811	1.101	4.171	160
CR028	-	23.190	5.137	-3.425	-6.434	3.482	-1.674
CR029	-	23.190	5.137	-3.425	-6.434	3.482	-1.674
CR030	-	32.230	6.053	-13.811	1.101	4.171	160
CR031	-	23.190	5.137	-3.425	-6.434	3.482	-1.674
CR032	-	32.230	6.053	-13.811	1.101	4.171	160
CR033	-	-44.913	2.859	57.599	11.525	-3.844	2.773
CR034	-	-4.442	4.826	19.047	10.773	226	2.555
CR035	-	-44.913	2.859	57.599	11.525	-3.844	2.773
CR036	-	-4.442	4.826	19.047	10.773	226	2.555
CR037	-	-4.442	4.826	19.047	10.773	226	2.555
CR038	-	-44.913	2.859	57.599	11.525	-3.844	2.773
CR039	-	-4.442	4.826	19.047	10.773	226	2.555
CR040	-	-44.913	2.859	57.599	11.525	-3.844	2.773
CR041	-	-75.044	-192	92.221	-13.595	-6.140	-3.339
CR042	-	-34.573	1.775	53.669	-14.347	-2.070	-3.557
CR043	-	-75.044	-192	92.221	-13.595	-6.140	-3.339
CR044	-	-34.573	1.775	53.669	-14.347	-2.070	-3.557
CR045	-	-34.573	1.775	53.669	-14.347	-2.070	-3.557
CR046	-	-75.044	-192	92.221	-13.595	-6.140	-3.339
CR047	-	-34.573	1.775	53.669	-14.347	-2.070	-3.557
CR048	-	-75.044	-192	92.221	-13.595	-6.140	-3.339
CR049	-	-44.913	2.859	57.599	11.525	-3.844	2.773
CR050	-	-4.442	4.826	19.047	10.773	226	2.555
CR051	-	-44.913	2.859	57.599	11.525	-3.844	2.773
CR052	-	-4.442	4.826	19.047	10.773	226	2.555
CR053	-	-4.442	4.826	19.047	10.773	226	2.555
CR054	-	-44.913	2.859	57.599	11.525	-3.844	2.773
CR055	-	-4.442	4.826	19.047	10.773	226	2.555
CR056	-	-44.913	2.859	57.599	11.525	-3.844	2.773
CR057	-	-75.044	-192	92.221	-13.595	-6.140	-3.339
CR058	-	-34.573	1.775	53.669	-14.347	-2.070	-3.557
CR059	-	-75.044	-192	92.221	-13.595	-6.140	-3.339
CR060	-	-34.573	1.775	53.669	-14.347	-2.070	-3.557
CR061	-	-34.573	1.775	53.669	-14.347	-2.070	-3.557
CR062	-	-75.044	-192	92.221	-13.595	-6.140	-3.339
CR063	-	-34.573	1.775	53.669	-14.347	-2.070	-3.557
CR064	-	-75.044	-192	92.221	-13.595	-6.140	-3.339
Nodo 00023							
CR001	-	-20.748	4.352	-22.326	1.515	1.020	-306
CR002	-	-15.316	5.846	-18.322	-5.470	1.643	1.366
CR003	-	-20.748	4.352	-22.326	1.515	1.020	-306
CR004	-	-15.316	5.846	-18.322	-5.470	1.643	1.366
CR005	-	-15.316	5.846	-18.322	-5.470	1.643	1.366
CR006	-	-20.748	4.352	-22.326	1.515	1.020	-306
CR007	-	-15.316	5.846	-18.322	-5.470	1.643	1.366
CR008	-	-20.748	4.352	-22.326	1.515	1.020	-306
CR009	-	32.578	-2.086	73.924	4.212	2.421	-1.090
CR010	-	38.010	-592	77.928	-2.773	3.044	582
CR011	-	32.578	-2.086	73.924	4.212	2.421	-1.090
CR012	-	38.010	-592	77.928	-2.773	3.044	582
CR013	-	38.010	-592	77.928	-2.773	3.044	582
CR014	-	32.578	-2.086	73.924	4.212	2.421	-1.090
CR015	-	38.010	-592	77.928	-2.773	3.044	582
CR016	-	32.578	-2.086	73.924	4.212	2.421	-1.090
CR017	-	-20.748	4.352	-22.326	1.515	1.020	-306
CR018	-	-15.316	5.846	-18.322	-5.470	1.643	1.366
CR019	-	-20.748	4.352	-22.326	1.515	1.020	-306
CR020	-	-15.316	5.846	-18.322	-5.470	1.643	1.366
CR021	-	-15.316	5.846	-18.322	-5.470	1.643	1.366
CR022	-	-20.748	4.352	-22.326	1.515	1.020	-306
CR023	-	-15.316	5.846	-18.322	-5.470	1.643	1.366
CR024	-	-20.748	4.352	-22.326	1.515	1.020	-306
CR025	-	32.578	-2.086	73.924	4.212	2.421	-1.090
CR026	-	38.010	-592	77.928	-2.773	3.044	582
CR027	-	32.578	-2.086	73.924	4.212	2.421	-1.090
CR028	-	38.010	-592	77.928	-2.773	3.044	582
CR029	-	38.010	-592	77.928	-2.773	3.044	582
CR030	-	32.578	-2.086	73.924	4.212	2.421	-1.090
CR031	-	38.010	-592	77.928	-2.773	3.044	582
CR032	-	32.578	-2.086	73.924	4.212	2.421	-1.090
CR033	-	-8.422	358	6.691	10.608	782	-2.532
CR034	-	7.576	-1.574	35.565	11.417	1.203	-2.768
CR035	-	-8.422	358	6.691	10.608	782	-2.532
CR036	-	7.576	-1.574	35.565	11.417	1.203	-2.768
CR037	-	7.576	-1.574	35.565	11.417	1.203	-2.768
CR038	-	-8.422	358	6.691	10.608	782	-2.532
CR039	-	7.576	-1.574	35.565	11.417	1.203	-2.768
CR040	-	-8.422	358	6.691	10.608	782	-2.532
CR041	-	9.686	5.334	20.037	-12.675	2.861	3.044
CR042	-	25.684	3.402	48.911	-11.866	3.282	2.808
CR043	-	9.686	5.334	20.037	-12.675	2.861	3.044
CR044	-	25.684	3.402	48.911	-11.866	3.282	2.808

Carichi sui nodi in fondazione							
C	CC	F _x [N]	F _y [N]	F _z [N]	M _x [N-m]	M _y [N-m]	M _z [N-m]
CR045	-	25.684	3.402	48.911	-11.866	3.282	2.808
CR046	-	9.686	5.334	20.037	-12.675	2.861	3.044
CR047	-	25.684	3.402	48.911	-11.866	3.282	2.808
CR048	-	9.686	5.334	20.037	-12.675	2.861	3.044
CR049	-	-8.422	358	6.691	10.608	782	-2.532
CR050	-	7.576	-1.574	35.565	11.417	1.203	-2.768
CR051	-	-8.422	358	6.691	10.608	782	-2.532
CR052	-	7.576	-1.574	35.565	11.417	1.203	-2.768
CR053	-	7.576	-1.574	35.565	11.417	1.203	-2.768
CR054	-	-8.422	358	6.691	10.608	782	-2.532
CR055	-	7.576	-1.574	35.565	11.417	1.203	-2.768
CR056	-	-8.422	358	6.691	10.608	782	-2.532
CR057	-	9.686	5.334	20.037	-12.675	2.861	3.044
CR058	-	25.684	3.402	48.911	-11.866	3.282	2.808
CR059	-	9.686	5.334	20.037	-12.675	2.861	3.044
CR060	-	25.684	3.402	48.911	-11.866	3.282	2.808
CR061	-	25.684	3.402	48.911	-11.866	3.282	2.808
CR062	-	9.686	5.334	20.037	-12.675	2.861	3.044
CR063	-	25.684	3.402	48.911	-11.866	3.282	2.808
CR064	-	9.686	5.334	20.037	-12.675	2.861	3.044
Nodo 00024							
CR001	-	-45.361	-1.753	84.988	3.408	-3.798	747
CR002	-	-41.091	694	83.426	-4.151	-3.168	-1.073
CR003	-	-45.361	-1.753	84.988	3.408	-3.798	747
CR004	-	-41.091	694	83.426	-4.151	-3.168	-1.073
CR005	-	-41.091	694	83.426	-4.151	-3.168	-1.073
CR006	-	-45.361	-1.753	84.988	3.408	-3.798	747
CR007	-	-41.091	694	83.426	-4.151	-3.168	-1.073
CR008	-	-45.361	-1.753	84.988	3.408	-3.798	747
CR009	-	6.513	-7.904	-8.742	5.755	-2.392	1.445
CR010	-	10.783	-5.457	-10.304	-1.804	-1.762	-375
CR011	-	6.513	-7.904	-8.742	5.755	-2.392	1.445
CR012	-	10.783	-5.457	-10.304	-1.804	-1.762	-375
CR013	-	10.783	-5.457	-10.304	-1.804	-1.762	-375
CR014	-	6.513	-7.904	-8.742	5.755	-2.392	1.445
CR015	-	10.783	-5.457	-10.304	-1.804	-1.762	-375
CR016	-	6.513	-7.904	-8.742	5.755	-2.392	1.445
CR017	-	-45.361	-1.753	84.988	3.408	-3.798	747
CR018	-	-41.091	694	83.426	-4.151	-3.168	-1.073
CR019	-	-45.361	-1.753	84.988	3.408	-3.798	747
CR020	-	-41.091	694	83.426	-4.151	-3.168	-1.073
CR021	-	-41.091	694	83.426	-4.151	-3.168	-1.073
CR022	-	-45.361	-1.753	84.988	3.408	-3.798	747
CR023	-	-41.091	694	83.426	-4.151	-3.168	-1.073
CR024	-	-45.361	-1.753	84.988	3.408	-3.798	747
CR025	-	6.513	-7.904	-8.742	5.755	-2.392	1.445
CR026	-	10.783	-5.457	-10.304	-1.804	-1.762	-375
CR027	-	6.513	-7.904	-8.742	5.755	-2.392	1.445
CR028	-	10.783	-5.457	-10.304	-1.804	-1.762	-375
CR029	-	10.783	-5.457	-10.304	-1.804	-1.762	-375
CR030	-	6.513	-7.904	-8.742	5.755	-2.392	1.445
CR031	-	10.783	-5.457	-10.304	-1.804	-1.762	-375
CR032	-	6.513	-7.904	-8.742	5.755	-2.392	1.445
CR033	-	-32.186	-6.759	54.006	13.051	-4.038	3.114
CR034	-	-16.623	-8.605	25.888	13.755	-3.616	3.324
CR035	-	-32.186	-6.759	54.006	13.051	-4.038	3.114
CR036	-	-16.623	-8.605	25.888	13.755	-3.616	3.324
CR037	-	-16.623	-8.605	25.888	13.755	-3.616	3.324
CR038	-	-32.186	-6.759	54.006	13.051	-4.038	3.114
CR039	-	-16.623	-8.605	25.888	13.755	-3.616	3.324
CR040	-	-32.186	-6.759	54.006	13.051	-4.038	3.114
CR041	-	-17.955	1.395	48.796	-12.151	-1.944	-2.952
CR042	-	-2.392	-451	20.678	-11.447	-1.522	-2.742
CR043	-	-17.955	1.395	48.796	-12.151	-1.944	-2.952
CR044	-	-2.392	-451	20.678	-11.447	-1.522	-2.742
CR045	-	-2.392	-451	20.678	-11.447	-1.522	-2.742
CR046	-	-17.955	1.395	48.796	-12.151	-1.944	-2.952
CR047	-	-2.392	-451	20.678	-11.447	-1.522	-2.742
CR048	-	-17.955	1.395	48.796	-12.151	-1.944	-2.952
CR049	-	-32.186	-6.759	54.006	13.051	-4.038	3.114
CR050	-	-16.623	-8.605	25.888	13.755	-3.616	3.324
CR051	-	-32.186	-6.759	54.006	13.051	-4.038	3.114
CR052	-	-16.623	-8.605	25.888	13.755	-3.616	3.324
CR053	-	-16.623	-8.605	25.888	13.755	-3.616	3.324
CR054	-	-32.186	-6.759	54.006	13.051	-4.038	3.114
CR055	-	-16.623	-8.605	25.888	13.755	-3.616	3.324
CR056	-	-32.186	-6.759	54.006	13.051	-4.038	3.114
CR057	-	-17.955	1.395	48.796	-12.151	-1.944	-2.952
CR058	-	-2.392	-451	20.678	-11.447	-1.522	-2.742
CR059	-	-17.955	1.395	48.796	-12.151	-1.944	-2.952
CR060	-	-2.392	-451	20.678	-11.447	-1.522	-2.742
CR061	-	-2.392	-451	20.678	-11.447	-1.522	-2.742
CR062	-	-17.955	1.395	48.796	-12.151	-1.944	-2.952
CR063	-	-2.392	-451	20.678	-11.447	-1.522	-2.742
CR064	-	-17.955	1.395	48.796	-12.151	-1.944	-2.952
Nodo 00025							

Carichi sui nodi in fondazione							
C	CC	F _x	F _y	F _z	M _x	M _y	M _z
		[N]	[N]	[N]	[N-m]	[N-m]	[N-m]
CR001	-	-12.930	-5.965	-15.225	5.376	1.817	-1.344
CR002	-	-18.379	-4.464	-19.251	-1.605	1.192	328
CR003	-	-12.930	-5.965	-15.225	5.376	1.817	-1.344
CR004	-	-18.379	-4.464	-19.251	-1.605	1.192	328
CR005	-	-18.379	-4.464	-19.251	-1.605	1.192	328
CR006	-	-12.930	-5.965	-15.225	5.376	1.817	-1.344
CR007	-	-18.379	-4.464	-19.251	-1.605	1.192	328
CR008	-	-12.930	-5.965	-15.225	5.376	1.817	-1.344
CR009	-	40.319	466	81.015	2.681	3.218	-560
CR010	-	34.870	1.967	76.989	-4.300	2.593	1.112
CR011	-	40.319	466	81.015	2.681	3.218	-560
CR012	-	34.870	1.967	76.989	-4.300	2.593	1.112
CR013	-	34.870	1.967	76.989	-4.300	2.593	1.112
CR014	-	40.319	466	81.015	2.681	3.218	-560
CR015	-	34.870	1.967	76.989	-4.300	2.593	1.112
CR016	-	40.319	466	81.015	2.681	3.218	-560
CR017	-	-12.930	-5.965	-15.225	5.376	1.817	-1.344
CR018	-	-18.379	-4.464	-19.251	-1.605	1.192	328
CR019	-	-12.930	-5.965	-15.225	5.376	1.817	-1.344
CR020	-	-18.379	-4.464	-19.251	-1.605	1.192	328
CR021	-	-18.379	-4.464	-19.251	-1.605	1.192	328
CR022	-	-12.930	-5.965	-15.225	5.376	1.817	-1.344
CR023	-	-18.379	-4.464	-19.251	-1.605	1.192	328
CR024	-	-12.930	-5.965	-15.225	5.376	1.817	-1.344
CR025	-	40.319	466	81.015	2.681	3.218	-560
CR026	-	34.870	1.967	76.989	-4.300	2.593	1.112
CR027	-	40.319	466	81.015	2.681	3.218	-560
CR028	-	34.870	1.967	76.989	-4.300	2.593	1.112
CR029	-	34.870	1.967	76.989	-4.300	2.593	1.112
CR030	-	40.319	466	81.015	2.681	3.218	-560
CR031	-	34.870	1.967	76.989	-4.300	2.593	1.112
CR032	-	40.319	466	81.015	2.681	3.218	-560
CR033	-	12.067	-5.466	23.155	12.578	3.036	-3.021
CR034	-	28.041	-3.537	52.027	11.770	3.456	-2.785
CR035	-	12.067	-5.466	23.155	12.578	3.036	-3.021
CR036	-	28.041	-3.537	52.027	11.770	3.456	-2.785
CR037	-	28.041	-3.537	52.027	11.770	3.456	-2.785
CR038	-	12.067	-5.466	23.155	12.578	3.036	-3.021
CR039	-	28.041	-3.537	52.027	11.770	3.456	-2.785
CR040	-	12.067	-5.466	23.155	12.578	3.036	-3.021
CR041	-	-6.101	-461	9.737	-10.694	954	2.553
CR042	-	9.873	1.468	38.609	-11.502	1.374	2.789
CR043	-	-6.101	-461	9.737	-10.694	954	2.553
CR044	-	9.873	1.468	38.609	-11.502	1.374	2.789
CR045	-	9.873	1.468	38.609	-11.502	1.374	2.789
CR046	-	-6.101	-461	9.737	-10.694	954	2.553
CR047	-	9.873	1.468	38.609	-11.502	1.374	2.789
CR048	-	-6.101	-461	9.737	-10.694	954	2.553
CR049	-	12.067	-5.466	23.155	12.578	3.036	-3.021
CR050	-	28.041	-3.537	52.027	11.770	3.456	-2.785
CR051	-	12.067	-5.466	23.155	12.578	3.036	-3.021
CR052	-	28.041	-3.537	52.027	11.770	3.456	-2.785
CR053	-	28.041	-3.537	52.027	11.770	3.456	-2.785
CR054	-	12.067	-5.466	23.155	12.578	3.036	-3.021
CR055	-	28.041	-3.537	52.027	11.770	3.456	-2.785
CR056	-	12.067	-5.466	23.155	12.578	3.036	-3.021
CR057	-	-6.101	-461	9.737	-10.694	954	2.553
CR058	-	9.873	1.468	38.609	-11.502	1.374	2.789
CR059	-	-6.101	-461	9.737	-10.694	954	2.553
CR060	-	9.873	1.468	38.609	-11.502	1.374	2.789
CR061	-	9.873	1.468	38.609	-11.502	1.374	2.789
CR062	-	-6.101	-461	9.737	-10.694	954	2.553
CR063	-	9.873	1.468	38.609	-11.502	1.374	2.789
CR064	-	-6.101	-461	9.737	-10.694	954	2.553
Nodo 00026							
CR001	-	-118.726	1.283	151.330	3.845	-11.593	928
CR002	-	-109.640	359	140.738	-3.683	-10.892	-904
CR003	-	-118.726	1.283	151.330	3.845	-11.593	928
CR004	-	-109.640	359	140.738	-3.683	-10.892	-904
CR005	-	-109.640	359	140.738	-3.683	-10.892	-904
CR006	-	-118.726	1.283	151.330	3.845	-11.593	928
CR007	-	-109.640	359	140.738	-3.683	-10.892	-904
CR008	-	-118.726	1.283	151.330	3.845	-11.593	928
CR009	-	16.348	-5.263	21.898	6.355	2.036	1.658
CR010	-	25.434	-6.187	11.306	-1.173	2.737	-174
CR011	-	16.348	-5.263	21.898	6.355	2.036	1.658
CR012	-	25.434	-6.187	11.306	-1.173	2.737	-174
CR013	-	25.434	-6.187	11.306	-1.173	2.737	-174
CR014	-	16.348	-5.263	21.898	6.355	2.036	1.658
CR015	-	25.434	-6.187	11.306	-1.173	2.737	-174
CR016	-	16.348	-5.263	21.898	6.355	2.036	1.658
CR017	-	-118.726	1.283	151.330	3.845	-11.593	928
CR018	-	-109.640	359	140.738	-3.683	-10.892	-904
CR019	-	-118.726	1.283	151.330	3.845	-11.593	928
CR020	-	-109.640	359	140.738	-3.683	-10.892	-904
CR021	-	-109.640	359	140.738	-3.683	-10.892	-904

Carichi sui nodi in fondazione							
C	CC	F _x	F _y	F _z	M _x	M _y	M _z
		[N]	[N]	[N]	[N-m]	[N-m]	[N-m]
CR022	-	-118.726	1.283	151.330	3.845	-11.593	928
CR023	-	-109.640	359	140.738	-3.683	-10.892	-904
CR024	-	-118.726	1.283	151.330	3.845	-11.593	928
CR025	-	16.348	-5.263	21.898	6.355	2.036	1.658
CR026	-	25.434	-6.187	11.306	-1.173	2.737	-174
CR027	-	16.348	-5.263	21.898	6.355	2.036	1.658
CR028	-	25.434	-6.187	11.306	-1.173	2.737	-174
CR029	-	25.434	-6.187	11.306	-1.173	2.737	-174
CR030	-	16.348	-5.263	21.898	6.355	2.036	1.658
CR031	-	25.434	-6.187	11.306	-1.173	2.737	-174
CR032	-	16.348	-5.263	21.898	6.355	2.036	1.658
CR033	-	-82.052	69	118.385	13.508	-7.642	3.322
CR034	-	-41.530	-1.893	79.555	14.260	-3.555	3.540
CR035	-	-82.052	69	118.385	13.508	-7.642	3.322
CR036	-	-41.530	-1.893	79.555	14.260	-3.555	3.540
CR037	-	-41.530	-1.893	79.555	14.260	-3.555	3.540
CR038	-	-82.052	69	118.385	13.508	-7.642	3.322
CR039	-	-41.530	-1.893	79.555	14.260	-3.555	3.540
CR040	-	-82.052	69	118.385	13.508	-7.642	3.322
CR041	-	-51.762	-3.011	83.081	-11.588	-5.301	-2.786
CR042	-	-11.240	-4.973	44.251	-10.836	-1.214	-2.568
CR043	-	-51.762	-3.011	83.081	-11.588	-5.301	-2.786
CR044	-	-11.240	-4.973	44.251	-10.836	-1.214	-2.568
CR045	-	-11.240	-4.973	44.251	-10.836	-1.214	-2.568
CR046	-	-51.762	-3.011	83.081	-11.588	-5.301	-2.786
CR047	-	-11.240	-4.973	44.251	-10.836	-1.214	-2.568
CR048	-	-51.762	-3.011	83.081	-11.588	-5.301	-2.786
CR049	-	-82.052	69	118.385	13.508	-7.642	3.322
CR050	-	-41.530	-1.893	79.555	14.260	-3.555	3.540
CR051	-	-82.052	69	118.385	13.508	-7.642	3.322
CR052	-	-41.530	-1.893	79.555	14.260	-3.555	3.540
CR053	-	-41.530	-1.893	79.555	14.260	-3.555	3.540
CR054	-	-82.052	69	118.385	13.508	-7.642	3.322
CR055	-	-41.530	-1.893	79.555	14.260	-3.555	3.540
CR056	-	-82.052	69	118.385	13.508	-7.642	3.322
CR057	-	-51.762	-3.011	83.081	-11.588	-5.301	-2.786
CR058	-	-11.240	-4.973	44.251	-10.836	-1.214	-2.568
CR059	-	-51.762	-3.011	83.081	-11.588	-5.301	-2.786
CR060	-	-11.240	-4.973	44.251	-10.836	-1.214	-2.568
CR061	-	-11.240	-4.973	44.251	-10.836	-1.214	-2.568
CR062	-	-51.762	-3.011	83.081	-11.588	-5.301	-2.786
CR063	-	-11.240	-4.973	44.251	-10.836	-1.214	-2.568
CR064	-	-51.762	-3.011	83.081	-11.588	-5.301	-2.786
Nodo 00029							
CR001	-	-143.627	-2.921	183.149	6.417	-14.303	1.601
CR002	-	-134.904	-1.586	175.569	-1.967	-13.393	-435
CR003	-	-143.627	-2.921	183.149	6.417	-14.303	1.601
CR004	-	-134.904	-1.586	175.569	-1.967	-13.393	-435
CR005	-	-134.904	-1.586	175.569	-1.967	-13.393	-435
CR006	-	-143.627	-2.921	183.149	6.417	-14.303	1.601
CR007	-	-134.904	-1.586	175.569	-1.967	-13.393	-435
CR008	-	-143.627	-2.921	183.149	6.417	-14.303	1.601
CR009	-	1.512	-7.440	14.793	8.655	-2.337	2.241
CR010	-	10.235	-6.105	7.213	271	-1.427	205
CR011	-	1.512	-7.440	14.793	8.655	-2.337	2.241
CR012	-	10.235	-6.105	7.213	271	-1.427	205
CR013	-	10.235	-6.105	7.213	271	-1.427	205
CR014	-	1.512	-7.440	14.793	8.655	-2.337	2.241
CR015	-	10.235	-6.105	7.213	271	-1.427	205
CR016	-	1.512	-7.440	14.793	8.655	-2.337	2.241
CR017	-	-143.627	-2.921	183.149	6.417	-14.303	1.601
CR018	-	-134.904	-1.586	175.569	-1.967	-13.393	-435
CR019	-	-143.627	-2.921	183.149	6.417	-14.303	1.601
CR020	-	-134.904	-1.586	175.569	-1.967	-13.393	-435
CR021	-	-134.904	-1.586	175.569	-1.967	-13.393	-435
CR022	-	-143.627	-2.921	183.149	6.417	-14.303	1.601
CR023	-	-134.904	-1.586	175.569	-1.967	-13.393	-435
CR024	-	-143.627	-2.921	183.149	6.417	-14.303	1.601
CR025	-	1.512	-7.440	14.793	8.655	-2.337	2.241
CR026	-	10.235	-6.105	7.213	271	-1.427	205
CR027	-	1.512	-7.440	14.793	8.655	-2.337	2.241
CR028	-	10.235	-6.105	7.213	271	-1.427	205
CR029	-	10.235	-6.105	7.213	271	-1.427	205
CR030	-	1.512	-7.440	14.793	8.655	-2.337	2.241
CR031	-	10.235	-6.105	7.213	271	-1.427	205
CR032	-	1.512	-7.440	14.793	8.655	-2.337	2.241
CR033	-	-103.005	-6.061	133.067	16.984	-11.177	4.201
CR034	-	-59.462	-7.416	82.561	17.655	-7.587	4.393
CR035	-	-103.005	-6.061	133.067	16.984	-11.177	4.201
CR036	-	-59.462	-7.416	82.561	17.655	-7.587	4.393
CR037	-	-59.462	-7.416	82.561	17.655	-7.587	4.393
CR038	-	-103.005	-6.061	133.067	16.984	-11.177	4.201
CR039	-	-59.462	-7.416	82.561	17.655	-7.587	4.393
CR040	-	-103.005	-6.061	133.067	16.984	-11.177	4.201
CR041	-	-73.930	-1.610	107.801	-10.967	-8.143	-2.587
CR042	-	-30.387	-2.965	57.295	-10.296	-4.553	-2.395

Carichi sui nodi in fondazione							
C	CC	F _x	F _y	F _z	M _x	M _y	M _z
		[N]	[N]	[N]	[N-m]	[N-m]	[N-m]
CR043	-	-73.930	-1.610	107.801	-10.967	-8.143	-2.587
CR044	-	-30.387	-2.965	57.295	-10.296	-4.553	-2.395
CR045	-	-30.387	-2.965	57.295	-10.296	-4.553	-2.395
CR046	-	-73.930	-1.610	107.801	-10.967	-8.143	-2.587
CR047	-	-30.387	-2.965	57.295	-10.296	-4.553	-2.395
CR048	-	-73.930	-1.610	107.801	-10.967	-8.143	-2.587
CR049	-	-103.005	-6.061	133.067	16.984	-11.177	4.201
CR050	-	-59.462	-7.416	82.561	17.655	-7.587	4.393
CR051	-	-103.005	-6.061	133.067	16.984	-11.177	4.201
CR052	-	-59.462	-7.416	82.561	17.655	-7.587	4.393
CR053	-	-59.462	-7.416	82.561	17.655	-7.587	4.393
CR054	-	-103.005	-6.061	133.067	16.984	-11.177	4.201
CR055	-	-59.462	-7.416	82.561	17.655	-7.587	4.393
CR056	-	-103.005	-6.061	133.067	16.984	-11.177	4.201
CR057	-	-73.930	-1.610	107.801	-10.967	-8.143	-2.587
CR058	-	-30.387	-2.965	57.295	-10.296	-4.553	-2.395
CR059	-	-73.930	-1.610	107.801	-10.967	-8.143	-2.587
CR060	-	-30.387	-2.965	57.295	-10.296	-4.553	-2.395
CR061	-	-30.387	-2.965	57.295	-10.296	-4.553	-2.395
CR062	-	-73.930	-1.610	107.801	-10.967	-8.143	-2.587
CR063	-	-30.387	-2.965	57.295	-10.296	-4.553	-2.395
CR064	-	-73.930	-1.610	107.801	-10.967	-8.143	-2.587
Nodo 00030							
CR001	-	-2.385	-7.978	5.405	8.657	1.881	-2.264
CR002	-	-16.467	-6.108	-6.143	167	367	-174
CR003	-	-2.385	-7.978	5.405	8.657	1.881	-2.264
CR004	-	-16.467	-6.108	-6.143	167	367	-174
CR005	-	-16.467	-6.108	-6.143	167	367	-174
CR006	-	-2.385	-7.978	5.405	8.657	1.881	-2.264
CR007	-	-16.467	-6.108	-6.143	167	367	-174
CR008	-	-2.385	-7.978	5.405	8.657	1.881	-2.264
CR009	-	139.361	-1.870	172.933	6.217	13.167	-1.540
CR010	-	125.279	0	161.385	-2.273	11.653	550
CR011	-	139.361	-1.870	172.933	6.217	13.167	-1.540
CR012	-	125.279	0	161.385	-2.273	11.653	550
CR013	-	125.279	0	161.385	-2.273	11.653	550
CR014	-	139.361	-1.870	172.933	6.217	13.167	-1.540
CR015	-	125.279	0	161.385	-2.273	11.653	550
CR016	-	139.361	-1.870	172.933	6.217	13.167	-1.540
CR017	-	-2.385	-7.978	5.405	8.657	1.881	-2.264
CR018	-	-16.467	-6.108	-6.143	167	367	-174
CR019	-	-2.385	-7.978	5.405	8.657	1.881	-2.264
CR020	-	-16.467	-6.108	-6.143	167	367	-174
CR021	-	-16.467	-6.108	-6.143	167	367	-174
CR022	-	-2.385	-7.978	5.405	8.657	1.881	-2.264
CR023	-	-16.467	-6.108	-6.143	167	367	-174
CR024	-	-2.385	-7.978	5.405	8.657	1.881	-2.264
CR025	-	139.361	-1.870	172.933	6.217	13.167	-1.540
CR026	-	125.279	0	161.385	-2.273	11.653	550
CR027	-	139.361	-1.870	172.933	6.217	13.167	-1.540
CR028	-	125.279	0	161.385	-2.273	11.653	550
CR029	-	125.279	0	161.385	-2.273	11.653	550
CR030	-	139.361	-1.870	172.933	6.217	13.167	-1.540
CR031	-	125.279	0	161.385	-2.273	11.653	550
CR032	-	139.361	-1.870	172.933	6.217	13.167	-1.540
CR033	-	63.657	-8.023	77.513	17.709	7.598	-4.451
CR034	-	106.181	-6.190	127.771	16.976	10.983	-4.233
CR035	-	63.657	-8.023	77.513	17.709	7.598	-4.451
CR036	-	106.181	-6.190	127.771	16.976	10.983	-4.233
CR037	-	106.181	-6.190	127.771	16.976	10.983	-4.233
CR038	-	63.657	-8.023	77.513	17.709	7.598	-4.451
CR039	-	106.181	-6.190	127.771	16.976	10.983	-4.233
CR040	-	63.657	-8.023	77.513	17.709	7.598	-4.451
CR041	-	16.713	-1.788	39.019	-10.592	2.551	2.519
CR042	-	59.237	45	89.277	-11.325	5.936	2.737
CR043	-	16.713	-1.788	39.019	-10.592	2.551	2.519
CR044	-	59.237	45	89.277	-11.325	5.936	2.737
CR045	-	59.237	45	89.277	-11.325	5.936	2.737
CR046	-	16.713	-1.788	39.019	-10.592	2.551	2.519
CR047	-	59.237	45	89.277	-11.325	5.936	2.737
CR048	-	16.713	-1.788	39.019	-10.592	2.551	2.519
CR049	-	63.657	-8.023	77.513	17.709	7.598	-4.451
CR050	-	106.181	-6.190	127.771	16.976	10.983	-4.233
CR051	-	63.657	-8.023	77.513	17.709	7.598	-4.451
CR052	-	106.181	-6.190	127.771	16.976	10.983	-4.233
CR053	-	106.181	-6.190	127.771	16.976	10.983	-4.233
CR054	-	63.657	-8.023	77.513	17.709	7.598	-4.451
CR055	-	106.181	-6.190	127.771	16.976	10.983	-4.233
CR056	-	63.657	-8.023	77.513	17.709	7.598	-4.451
CR057	-	16.713	-1.788	39.019	-10.592	2.551	2.519
CR058	-	59.237	45	89.277	-11.325	5.936	2.737
CR059	-	16.713	-1.788	39.019	-10.592	2.551	2.519
CR060	-	59.237	45	89.277	-11.325	5.936	2.737
CR061	-	59.237	45	89.277	-11.325	5.936	2.737
CR062	-	16.713	-1.788	39.019	-10.592	2.551	2.519
CR063	-	59.237	45	89.277	-11.325	5.936	2.737

Carichi sui nodi in fondazione							
C	CC	F _x	F _y	F _z	M _x	M _y	M _z
		[N]	[N]	[N]	[N-m]	[N-m]	[N-m]
CR064	-	16.713	-1.788	39.019	-10.592	2.551	2.519
Nodo 00031							
CR001	-	-2.078	-4.250	42.097	6.949	-144	-1.806
CR002	-	-16.323	-6.063	26.515	-859	-1.363	88
CR003	-	-2.078	-4.250	42.097	6.949	-144	-1.806
CR004	-	-16.323	-6.063	26.515	-859	-1.363	88
CR005	-	-16.323	-6.063	26.515	-859	-1.363	88
CR006	-	-2.078	-4.250	42.097	6.949	-144	-1.806
CR007	-	-16.323	-6.063	26.515	-859	-1.363	88
CR008	-	-2.078	-4.250	42.097	6.949	-144	-1.806
CR009	-	125.747	2.311	166.849	4.089	12.619	-994
CR010	-	111.502	498	151.267	-3.719	11.400	900
CR011	-	125.747	2.311	166.849	4.089	12.619	-994
CR012	-	111.502	498	151.267	-3.719	11.400	900
CR013	-	111.502	498	151.267	-3.719	11.400	900
CR014	-	125.747	2.311	166.849	4.089	12.619	-994
CR015	-	111.502	498	151.267	-3.719	11.400	900
CR016	-	125.747	2.311	166.849	4.089	12.619	-994
CR017	-	-2.078	-4.250	42.097	6.949	-144	-1.806
CR018	-	-16.323	-6.063	26.515	-859	-1.363	88
CR019	-	-2.078	-4.250	42.097	6.949	-144	-1.806
CR020	-	-16.323	-6.063	26.515	-859	-1.363	88
CR021	-	-16.323	-6.063	26.515	-859	-1.363	88
CR022	-	-2.078	-4.250	42.097	6.949	-144	-1.806
CR023	-	-16.323	-6.063	26.515	-859	-1.363	88
CR024	-	-2.078	-4.250	42.097	6.949	-144	-1.806
CR025	-	125.747	2.311	166.849	4.089	12.619	-994
CR026	-	111.502	498	151.267	-3.719	11.400	900
CR027	-	125.747	2.311	166.849	4.089	12.619	-994
CR028	-	111.502	498	151.267	-3.719	11.400	900
CR029	-	111.502	498	151.267	-3.719	11.400	900
CR030	-	125.747	2.311	166.849	4.089	12.619	-994
CR031	-	111.502	498	151.267	-3.719	11.400	900
CR032	-	125.747	2.311	166.849	4.089	12.619	-994
CR033	-	59.278	162	103.940	15.058	5.745	-3.731
CR034	-	97.626	2.131	141.366	14.200	9.573	-3.487
CR035	-	59.278	162	103.940	15.058	5.745	-3.731
CR036	-	97.626	2.131	141.366	14.200	9.573	-3.487
CR037	-	97.626	2.131	141.366	14.200	9.573	-3.487
CR038	-	59.278	162	103.940	15.058	5.745	-3.731
CR039	-	97.626	2.131	141.366	14.200	9.573	-3.487
CR040	-	59.278	162	103.940	15.058	5.745	-3.731
CR041	-	11.798	-5.883	51.998	-10.970	1.683	2.581
CR042	-	50.146	-3.914	89.424	-11.828	5.511	2.825
CR043	-	11.798	-5.883	51.998	-10.970	1.683	2.581
CR044	-	50.146	-3.914	89.424	-11.828	5.511	2.825
CR045	-	50.146	-3.914	89.424	-11.828	5.511	2.825
CR046	-	11.798	-5.883	51.998	-10.970	1.683	2.581
CR047	-	50.146	-3.914	89.424	-11.828	5.511	2.825
CR048	-	11.798	-5.883	51.998	-10.970	1.683	2.581
CR049	-	59.278	162	103.940	15.058	5.745	-3.731
CR050	-	97.626	2.131	141.366	14.200	9.573	-3.487
CR051	-	59.278	162	103.940	15.058	5.745	-3.731
CR052	-	97.626	2.131	141.366	14.200	9.573	-3.487
CR053	-	97.626	2.131	141.366	14.200	9.573	-3.487
CR054	-	59.278	162	103.940	15.058	5.745	-3.731
CR055	-	97.626	2.131	141.366	14.200	9.573	-3.487
CR056	-	59.278	162	103.940	15.058	5.745	-3.731
CR057	-	11.798	-5.883	51.998	-10.970	1.683	2.581
CR058	-	50.146	-3.914	89.424	-11.828	5.511	2.825
CR059	-	11.798	-5.883	51.998	-10.970	1.683	2.581
CR060	-	50.146	-3.914	89.424	-11.828	5.511	2.825
CR061	-	50.146	-3.914	89.424	-11.828	5.511	2.825
CR062	-	11.798	-5.883	51.998	-10.970	1.683	2.581
CR063	-	50.146	-3.914	89.424	-11.828	5.511	2.825
CR064	-	11.798	-5.883	51.998	-10.970	1.683	2.581
Nodo 00040							
CR001	-	12.250	-5.074	10.554	5.685	-750	29
CR002	-	11.158	7.877	14.182	-9.438	84	41
CR003	-	12.250	-5.074	10.554	5.685	-750	29
CR004	-	11.158	7.877	14.182	-9.438	84	41
CR005	-	11.158	7.877	14.182	-9.438	84	41
CR006	-	12.250	-5.074	10.554	5.685	-750	29
CR007	-	11.158	7.877	14.182	-9.438	84	41
CR008	-	12.250	-5.074	10.554	5.685	-750	29
CR009	-	-46.862	-6.071	31.814	7.262	1.870	-41
CR010	-	-47.954	6.880	35.442	-7.861	2.704	-29
CR011	-	-46.862	-6.071	31.814	7.262	1.870	-41
CR012	-	-47.954	6.880	35.442	-7.861	2.704	-29
CR013	-	-47.954	6.880	35.442	-7.861	2.704	-29
CR014	-	-46.862	-6.071	31.814	7.262	1.870	-41
CR015	-	-47.954	6.880	35.442	-7.861	2.704	-29
CR016	-	-46.862	-6.071	31.814	7.262	1.870	-41
CR017	-	12.250	-5.074	10.554	5.685	-750	29
CR018	-	11.158	7.877	14.182	-9.438	84	41
CR019	-	12.250	-5.074	10.554	5.685	-750	29

Carichi sui nodi in fondazione							
C	CC	F _x	F _y	F _z	M _x	M _y	M _z
		[N]	[N]	[N]	[N-m]	[N-m]	[N-m]
CR020	-	11.158	7.877	14.182	-9.438	84	41
CR021	-	11.158	7.877	14.182	-9.438	84	41
CR022	-	12.250	-5.074	10.554	5.685	-750	29
CR023	-	11.158	7.877	14.182	-9.438	84	41
CR024	-	12.250	-5.074	10.554	5.685	-750	29
CR025	-	-46.862	-6.071	31.814	7.262	1.870	-41
CR026	-	-47.954	6.880	35.442	-7.861	2.704	-29
CR027	-	-46.862	-6.071	31.814	7.262	1.870	-41
CR028	-	-47.954	6.880	35.442	-7.861	2.704	-29
CR029	-	-47.954	6.880	35.442	-7.861	2.704	-29
CR030	-	-46.862	-6.071	31.814	7.262	1.870	-41
CR031	-	-47.954	6.880	35.442	-7.861	2.704	-29
CR032	-	-46.862	-6.071	31.814	7.262	1.870	-41
CR033	-	-7.168	-20.533	13.762	23.882	-804	-9
CR034	-	-24.902	-20.832	20.140	24.355	-19	-29
CR035	-	-7.168	-20.533	13.762	23.882	-804	-9
CR036	-	-24.902	-20.832	20.140	24.355	-19	-29
CR037	-	-24.902	-20.832	20.140	24.355	-19	-29
CR038	-	-7.168	-20.533	13.762	23.882	-804	-9
CR039	-	-24.902	-20.832	20.140	24.355	-19	-29
CR040	-	-7.168	-20.533	13.762	23.882	-804	-9
CR041	-	-10.802	22.638	25.856	-26.531	1.973	29
CR042	-	-28.536	22.339	32.234	-26.058	2.758	9
CR043	-	-10.802	22.638	25.856	-26.531	1.973	29
CR044	-	-28.536	22.339	32.234	-26.058	2.758	9
CR045	-	-28.536	22.339	32.234	-26.058	2.758	9
CR046	-	-10.802	22.638	25.856	-26.531	1.973	29
CR047	-	-28.536	22.339	32.234	-26.058	2.758	9
CR048	-	-10.802	22.638	25.856	-26.531	1.973	29
CR049	-	-7.168	-20.533	13.762	23.882	-804	-9
CR050	-	-24.902	-20.832	20.140	24.355	-19	-29
CR051	-	-7.168	-20.533	13.762	23.882	-804	-9
CR052	-	-24.902	-20.832	20.140	24.355	-19	-29
CR053	-	-24.902	-20.832	20.140	24.355	-19	-29
CR054	-	-7.168	-20.533	13.762	23.882	-804	-9
CR055	-	-24.902	-20.832	20.140	24.355	-19	-29
CR056	-	-7.168	-20.533	13.762	23.882	-804	-9
CR057	-	-10.802	22.638	25.856	-26.531	1.973	29
CR058	-	-28.536	22.339	32.234	-26.058	2.758	9
CR059	-	-10.802	22.638	25.856	-26.531	1.973	29
CR060	-	-28.536	22.339	32.234	-26.058	2.758	9
CR061	-	-28.536	22.339	32.234	-26.058	2.758	9
CR062	-	-10.802	22.638	25.856	-26.531	1.973	29
CR063	-	-28.536	22.339	32.234	-26.058	2.758	9
CR064	-	-10.802	22.638	25.856	-26.531	1.973	29
Nodo 00041							
CR001	-	15.284	-2.447	31.348	5.621	-946	184
CR002	-	10.051	8.366	29.000	-8.754	-1.215	108
CR003	-	15.284	-2.447	31.348	5.621	-946	184
CR004	-	10.051	8.366	29.000	-8.754	-1.215	108
CR005	-	10.051	8.366	29.000	-8.754	-1.215	108
CR006	-	15.284	-2.447	31.348	5.621	-946	184
CR007	-	10.051	8.366	29.000	-8.754	-1.215	108
CR008	-	15.284	-2.447	31.348	5.621	-946	184
CR009	-	-46.019	-3.338	-32.878	6.162	-891	66
CR010	-	-51.252	7.475	-35.226	-8.213	-1.160	-10
CR011	-	-46.019	-3.338	-32.878	6.162	-891	66
CR012	-	-51.252	7.475	-35.226	-8.213	-1.160	-10
CR013	-	-51.252	7.475	-35.226	-8.213	-1.160	-10
CR014	-	-46.019	-3.338	-32.878	6.162	-891	66
CR015	-	-51.252	7.475	-35.226	-8.213	-1.160	-10
CR016	-	-46.019	-3.338	-32.878	6.162	-891	66
CR017	-	15.284	-2.447	31.348	5.621	-946	184
CR018	-	10.051	8.366	29.000	-8.754	-1.215	108
CR019	-	15.284	-2.447	31.348	5.621	-946	184
CR020	-	10.051	8.366	29.000	-8.754	-1.215	108
CR021	-	10.051	8.366	29.000	-8.754	-1.215	108
CR022	-	15.284	-2.447	31.348	5.621	-946	184
CR023	-	10.051	8.366	29.000	-8.754	-1.215	108
CR024	-	15.284	-2.447	31.348	5.621	-946	184
CR025	-	-46.019	-3.338	-32.878	6.162	-891	66
CR026	-	-51.252	7.475	-35.226	-8.213	-1.160	-10
CR027	-	-46.019	-3.338	-32.878	6.162	-891	66
CR028	-	-51.252	7.475	-35.226	-8.213	-1.160	-10
CR029	-	-51.252	7.475	-35.226	-8.213	-1.160	-10
CR030	-	-46.019	-3.338	-32.878	6.162	-891	66
CR031	-	-51.252	7.475	-35.226	-8.213	-1.160	-10
CR032	-	-46.019	-3.338	-32.878	6.162	-891	66
CR033	-	-67	-15.373	11.608	22.580	-613	232
CR034	-	-18.457	-15.639	-7.660	22.742	-598	196
CR035	-	-67	-15.373	11.608	22.580	-613	232
CR036	-	-18.457	-15.639	-7.660	22.742	-598	196
CR037	-	-18.457	-15.639	-7.660	22.742	-598	196
CR038	-	-67	-15.373	11.608	22.580	-613	232
CR039	-	-18.457	-15.639	-7.660	22.742	-598	196
CR040	-	-67	-15.373	11.608	22.580	-613	232

Carichi sui nodi in fondazione							
C	CC	F _x	F _y	F _z	M _x	M _y	M _z
		[N]	[N]	[N]	[N-m]	[N-m]	[N-m]
CR041	-	-17.511	20.667	3.782	-25.334	-1.508	-22
CR042	-	-35.901	20.401	-15.486	-25.172	-1.493	-58
CR043	-	-17.511	20.667	3.782	-25.334	-1.508	-22
CR044	-	-35.901	20.401	-15.486	-25.172	-1.493	-58
CR045	-	-35.901	20.401	-15.486	-25.172	-1.493	-58
CR046	-	-17.511	20.667	3.782	-25.334	-1.508	-22
CR047	-	-35.901	20.401	-15.486	-25.172	-1.493	-58
CR048	-	-17.511	20.667	3.782	-25.334	-1.508	-22
CR049	-	-67	-15.373	11.608	22.580	-613	232
CR050	-	-18.457	-15.639	-7.660	22.742	-598	196
CR051	-	-67	-15.373	11.608	22.580	-613	232
CR052	-	-18.457	-15.639	-7.660	22.742	-598	196
CR053	-	-18.457	-15.639	-7.660	22.742	-598	196
CR054	-	-67	-15.373	11.608	22.580	-613	232
CR055	-	-18.457	-15.639	-7.660	22.742	-598	196
CR056	-	-67	-15.373	11.608	22.580	-613	232
CR057	-	-17.511	20.667	3.782	-25.334	-1.508	-22
CR058	-	-35.901	20.401	-15.486	-25.172	-1.493	-58
CR059	-	-17.511	20.667	3.782	-25.334	-1.508	-22
CR060	-	-35.901	20.401	-15.486	-25.172	-1.493	-58
CR061	-	-35.901	20.401	-15.486	-25.172	-1.493	-58
CR062	-	-17.511	20.667	3.782	-25.334	-1.508	-22
CR063	-	-35.901	20.401	-15.486	-25.172	-1.493	-58
CR064	-	-17.511	20.667	3.782	-25.334	-1.508	-22
Nodo 00056							
CR001	-	53.942	-8.948	-24.150	12.340	1.424	-132
CR002	-	55.000	607	-25.012	-2.372	1.285	44
CR003	-	53.942	-8.948	-24.150	12.340	1.424	-132
CR004	-	55.000	607	-25.012	-2.372	1.285	44
CR005	-	55.000	607	-25.012	-2.372	1.285	44
CR006	-	53.942	-8.948	-24.150	12.340	1.424	-132
CR007	-	55.000	607	-25.012	-2.372	1.285	44
CR008	-	53.942	-8.948	-24.150	12.340	1.424	-132
CR009	-	-39.400	-9.865	34.108	11.964	3.397	2
CR010	-	-38.342	-310	33.246	-2.748	3.258	178
CR011	-	-39.400	-9.865	34.108	11.964	3.397	2
CR012	-	-38.342	-310	33.246	-2.748	3.258	178
CR013	-	-38.342	-310	33.246	-2.748	3.258	178
CR014	-	-39.400	-9.865	34.108	11.964	3.397	2
CR015	-	-38.342	-310	33.246	-2.748	3.258	178
CR016	-	-39.400	-9.865	34.108	11.964	3.397	2
CR017	-	53.942	-8.948	-24.150	12.340	1.424	-132
CR018	-	55.000	607	-25.012	-2.372	1.285	44
CR019	-	53.942	-8.948	-24.150	12.340	1.424	-132
CR020	-	55.000	607	-25.012	-2.372	1.285	44
CR021	-	55.000	607	-25.012	-2.372	1.285	44
CR022	-	53.942	-8.948	-24.150	12.340	1.424	-132
CR023	-	55.000	607	-25.012	-2.372	1.285	44
CR024	-	53.942	-8.948	-24.150	12.340	1.424	-132
CR025	-	-39.400	-9.865	34.108	11.964	3.397	2
CR026	-	-38.342	-310	33.246	-2.748	3.258	178
CR027	-	-39.400	-9.865	34.108	11.964	3.397	2
CR028	-	-38.342	-310	33.246	-2.748	3.258	178
CR029	-	-38.342	-310	33.246	-2.748	3.258	178
CR030	-	-39.400	-9.865	34.108	11.964	3.397	2
CR031	-	-38.342	-310	33.246	-2.748	3.258	178
CR032	-	-39.400	-9.865	34.108	11.964	3.397	2
CR033	-	20.039	-20.417	-2.753	29.370	2.277	-289
CR034	-	-7.963	-20.692	14.725	29.258	2.869	-249
CR035	-	20.039	-20.417	-2.753	29.370	2.277	-289
CR036	-	-7.963	-20.692	14.725	29.258	2.869	-249
CR037	-	-7.963	-20.692	14.725	29.258	2.869	-249
CR038	-	20.039	-20.417	-2.753	29.370	2.277	-289
CR039	-	-7.963	-20.692	14.725	29.258	2.869	-249
CR040	-	20.039	-20.417	-2.753	29.370	2.277	-289
CR041	-	23.563	11.434	-5.629	-19.666	1.813	295
CR042	-	-4.439	11.159	11.849	-19.778	2.405	335
CR043	-	23.563	11.434	-5.629	-19.666	1.813	295
CR044	-	-4.439	11.159	11.849	-19.778	2.405	335
CR045	-	-4.439	11.159	11.849	-19.778	2.405	335
CR046	-	23.563	11.434	-5.629	-19.666	1.813	295
CR047	-	-4.439	11.159	11.849	-19.778	2.405	335
CR048	-	23.563	11.434	-5.629	-19.666	1.813	295
CR049	-	20.039	-20.417	-2.753	29.370	2.277	-289
CR050	-	-7.963	-20.692	14.725	29.258	2.869	-249
CR051	-	20.039	-20.417	-2.753	29.370	2.277	-289
CR052	-	-7.963	-20.692	14.725	29.258	2.869	-249
CR053	-	-7.963	-20.692	14.725	29.258	2.869	-249
CR054	-	20.039	-20.417	-2.753	29.370	2.277	-289
CR055	-	-7.963	-20.692	14.725	29.258	2.869	-249
CR056	-	20.039	-20.417	-2.753	29.370	2.277	-289
CR057	-	23.563	11.434	-5.629	-19.666	1.813	295
CR058	-	-4.439	11.159	11.849	-19.778	2.405	335
CR059	-	23.563	11.434	-5.629	-19.666	1.813	295
CR060	-	-4.439	11.159	11.849	-19.778	2.405	335
CR061	-	-4.439	11.159	11.849	-19.778	2.405	335

Carichi sui nodi in fondazione							
C	CC	F _x	F _y	F _z	M _x	M _y	M _z
		[N]	[N]	[N]	[N-m]	[N-m]	[N-m]
CR062	-	23.563	11.434	-5.629	-19.666	1.813	295
CR063	-	-4.439	11.159	11.849	-19.778	2.405	335
CR064	-	23.563	11.434	-5.629	-19.666	1.813	295
Nodo 00057							
CR001	-	47.758	-10.644	39.772	12.018	-3.156	-3
CR002	-	51.023	3.060	40.746	-3.855	-2.468	-37
CR003	-	47.758	-10.644	39.772	12.018	-3.156	-3
CR004	-	51.023	3.060	40.746	-3.855	-2.468	-37
CR005	-	51.023	3.060	40.746	-3.855	-2.468	-37
CR006	-	47.758	-10.644	39.772	12.018	-3.156	-3
CR007	-	51.023	3.060	40.746	-3.855	-2.468	-37
CR008	-	47.758	-10.644	39.772	12.018	-3.156	-3
CR009	-	-49.271	-11.612	-28.394	13.299	-1.442	35
CR010	-	-46.006	2.092	-27.420	-2.574	-754	1
CR011	-	-49.271	-11.612	-28.394	13.299	-1.442	35
CR012	-	-46.006	2.092	-27.420	-2.574	-754	1
CR013	-	-46.006	2.092	-27.420	-2.574	-754	1
CR014	-	-49.271	-11.612	-28.394	13.299	-1.442	35
CR015	-	-46.006	2.092	-27.420	-2.574	-754	1
CR016	-	-49.271	-11.612	-28.394	13.299	-1.442	35
CR017	-	47.758	-10.644	39.772	12.018	-3.156	-3
CR018	-	51.023	3.060	40.746	-3.855	-2.468	-37
CR019	-	47.758	-10.644	39.772	12.018	-3.156	-3
CR020	-	51.023	3.060	40.746	-3.855	-2.468	-37
CR021	-	51.023	3.060	40.746	-3.855	-2.468	-37
CR022	-	47.758	-10.644	39.772	12.018	-3.156	-3
CR023	-	51.023	3.060	40.746	-3.855	-2.468	-37
CR024	-	47.758	-10.644	39.772	12.018	-3.156	-3
CR025	-	-49.271	-11.612	-28.394	13.299	-1.442	35
CR026	-	-46.006	2.092	-27.420	-2.574	-754	1
CR027	-	-49.271	-11.612	-28.394	13.299	-1.442	35
CR028	-	-46.006	2.092	-27.420	-2.574	-754	1
CR029	-	-46.006	2.092	-27.420	-2.574	-754	1
CR030	-	-49.271	-11.612	-28.394	13.299	-1.442	35
CR031	-	-46.006	2.092	-27.420	-2.574	-754	1
CR032	-	-49.271	-11.612	-28.394	13.299	-1.442	35
CR033	-	9.988	-26.971	14.779	30.983	-3.359	51
CR034	-	-19.120	-27.262	-5.671	31.368	-2.844	63
CR035	-	9.988	-26.971	14.779	30.983	-3.359	51
CR036	-	-19.120	-27.262	-5.671	31.368	-2.844	63
CR037	-	-19.120	-27.262	-5.671	31.368	-2.844	63
CR038	-	9.988	-26.971	14.779	30.983	-3.359	51
CR039	-	-19.120	-27.262	-5.671	31.368	-2.844	63
CR040	-	9.988	-26.971	14.779	30.983	-3.359	51
CR041	-	20.872	18.710	18.023	-21.924	-1.066	-65
CR042	-	-8.236	18.419	-2.427	-21.539	-551	-53
CR043	-	20.872	18.710	18.023	-21.924	-1.066	-65
CR044	-	-8.236	18.419	-2.427	-21.539	-551	-53
CR045	-	-8.236	18.419	-2.427	-21.539	-551	-53
CR046	-	20.872	18.710	18.023	-21.924	-1.066	-65
CR047	-	-8.236	18.419	-2.427	-21.539	-551	-53
CR048	-	20.872	18.710	18.023	-21.924	-1.066	-65
CR049	-	9.988	-26.971	14.779	30.983	-3.359	51
CR050	-	-19.120	-27.262	-5.671	31.368	-2.844	63
CR051	-	9.988	-26.971	14.779	30.983	-3.359	51
CR052	-	-19.120	-27.262	-5.671	31.368	-2.844	63
CR053	-	-19.120	-27.262	-5.671	31.368	-2.844	63
CR054	-	9.988	-26.971	14.779	30.983	-3.359	51
CR055	-	-19.120	-27.262	-5.671	31.368	-2.844	63
CR056	-	9.988	-26.971	14.779	30.983	-3.359	51
CR057	-	20.872	18.710	18.023	-21.924	-1.066	-65
CR058	-	-8.236	18.419	-2.427	-21.539	-551	-53
CR059	-	20.872	18.710	18.023	-21.924	-1.066	-65
CR060	-	-8.236	18.419	-2.427	-21.539	-551	-53
CR061	-	-8.236	18.419	-2.427	-21.539	-551	-53
CR062	-	20.872	18.710	18.023	-21.924	-1.066	-65
CR063	-	-8.236	18.419	-2.427	-21.539	-551	-53
CR064	-	20.872	18.710	18.023	-21.924	-1.066	-65
Nodo 00071							
CR001	-	55.586	-539	-19.104	2.255	1.544	-44
CR002	-	54.541	9.022	-18.194	-12.472	1.687	132
CR003	-	55.586	-539	-19.104	2.255	1.544	-44
CR004	-	54.541	9.022	-18.194	-12.472	1.687	132
CR005	-	54.541	9.022	-18.194	-12.472	1.687	132
CR006	-	55.586	-539	-19.104	2.255	1.544	-44
CR007	-	54.541	9.022	-18.194	-12.472	1.687	132
CR008	-	55.586	-539	-19.104	2.255	1.544	-44
CR009	-	-37.621	394	39.520	2.596	3.541	-176
CR010	-	-38.666	9.955	40.430	-12.131	3.684	0
CR011	-	-37.621	394	39.520	2.596	3.541	-176
CR012	-	-38.666	9.955	40.430	-12.131	3.684	0
CR013	-	-38.666	9.955	40.430	-12.131	3.684	0
CR014	-	-37.621	394	39.520	2.596	3.541	-176
CR015	-	-38.666	9.955	40.430	-12.131	3.684	0
CR016	-	-37.621	394	39.520	2.596	3.541	-176
CR017	-	55.586	-539	-19.104	2.255	1.544	-44

Carichi sui nodi in fondazione							
C	CC	F _x	F _y	F _z	M _x	M _y	M _z
		[N]	[N]	[N]	[N-m]	[N-m]	[N-m]
CR018	-	54.541	9.022	-18.194	-12.472	1.687	132
CR019	-	55.586	-539	-19.104	2.255	1.544	-44
CR020	-	54.541	9.022	-18.194	-12.472	1.687	132
CR021	-	54.541	9.022	-18.194	-12.472	1.687	132
CR022	-	55.586	-539	-19.104	2.255	1.544	-44
CR023	-	54.541	9.022	-18.194	-12.472	1.687	132
CR024	-	55.586	-539	-19.104	2.255	1.544	-44
CR025	-	-37.621	394	39.520	2.596	3.541	-176
CR026	-	-38.666	9.955	40.430	-12.131	3.684	0
CR027	-	-37.621	394	39.520	2.596	3.541	-176
CR028	-	-38.666	9.955	40.430	-12.131	3.684	0
CR029	-	-38.666	9.955	40.430	-12.131	3.684	0
CR030	-	-37.621	394	39.520	2.596	3.541	-176
CR031	-	-38.666	9.955	40.430	-12.131	3.684	0
CR032	-	-37.621	394	39.520	2.596	3.541	-176
CR033	-	24.181	-11.369	352	19.558	2.077	-296
CR034	-	-3.781	-11.089	17.940	19.659	2.676	-336
CR035	-	24.181	-11.369	352	19.558	2.077	-296
CR036	-	-3.781	-11.089	17.940	19.659	2.676	-336
CR037	-	-3.781	-11.089	17.940	19.659	2.676	-336
CR038	-	24.181	-11.369	352	19.558	2.077	-296
CR039	-	-3.781	-11.089	17.940	19.659	2.676	-336
CR040	-	24.181	-11.369	352	19.558	2.077	-296
CR041	-	20.701	20.505	3.386	-29.535	2.552	292
CR042	-	-7.261	20.785	20.974	-29.434	3.151	252
CR043	-	20.701	20.505	3.386	-29.535	2.552	292
CR044	-	-7.261	20.785	20.974	-29.434	3.151	252
CR045	-	-7.261	20.785	20.974	-29.434	3.151	252
CR046	-	20.701	20.505	3.386	-29.535	2.552	292
CR047	-	-7.261	20.785	20.974	-29.434	3.151	252
CR048	-	20.701	20.505	3.386	-29.535	2.552	292
CR049	-	24.181	-11.369	352	19.558	2.077	-296
CR050	-	-3.781	-11.089	17.940	19.659	2.676	-336
CR051	-	24.181	-11.369	352	19.558	2.077	-296
CR052	-	-3.781	-11.089	17.940	19.659	2.676	-336
CR053	-	-3.781	-11.089	17.940	19.659	2.676	-336
CR054	-	24.181	-11.369	352	19.558	2.077	-296
CR055	-	-3.781	-11.089	17.940	19.659	2.676	-336
CR056	-	24.181	-11.369	352	19.558	2.077	-296
CR057	-	20.701	20.505	3.386	-29.535	2.552	292
CR058	-	-7.261	20.785	20.974	-29.434	3.151	252
CR059	-	20.701	20.505	3.386	-29.535	2.552	292
CR060	-	-7.261	20.785	20.974	-29.434	3.151	252
CR061	-	-7.261	20.785	20.974	-29.434	3.151	252
CR062	-	20.701	20.505	3.386	-29.535	2.552	292
CR063	-	-7.261	20.785	20.974	-29.434	3.151	252
CR064	-	20.701	20.505	3.386	-29.535	2.552	292
Nodo 00072							
CR001	-	49.634	-2.798	39.270	3.733	-2.101	51
CR002	-	46.352	10.908	38.292	-12.136	-2.788	17
CR003	-	49.634	-2.798	39.270	3.733	-2.101	51
CR004	-	46.352	10.908	38.292	-12.136	-2.788	17
CR005	-	46.352	10.908	38.292	-12.136	-2.788	17
CR006	-	49.634	-2.798	39.270	3.733	-2.101	51
CR007	-	46.352	10.908	38.292	-12.136	-2.788	17
CR008	-	49.634	-2.798	39.270	3.733	-2.101	51
CR009	-	-47.388	-1.792	-29.038	2.422	-354	13
CR010	-	-50.670	11.914	-30.016	-13.447	-1.041	-21
CR011	-	-47.388	-1.792	-29.038	2.422	-354	13
CR012	-	-50.670	11.914	-30.016	-13.447	-1.041	-21
CR013	-	-50.670	11.914	-30.016	-13.447	-1.041	-21
CR014	-	-47.388	-1.792	-29.038	2.422	-354	13
CR015	-	-50.670	11.914	-30.016	-13.447	-1.041	-21
CR016	-	-47.388	-1.792	-29.038	2.422	-354	13
CR017	-	49.634	-2.798	39.270	3.733	-2.101	51
CR018	-	46.352	10.908	38.292	-12.136	-2.788	17
CR019	-	49.634	-2.798	39.270	3.733	-2.101	51
CR020	-	46.352	10.908	38.292	-12.136	-2.788	17
CR021	-	46.352	10.908	38.292	-12.136	-2.788	17
CR022	-	49.634	-2.798	39.270	3.733	-2.101	51
CR023	-	46.352	10.908	38.292	-12.136	-2.788	17
CR024	-	49.634	-2.798	39.270	3.733	-2.101	51
CR025	-	-47.388	-1.792	-29.038	2.422	-354	13
CR026	-	-50.670	11.914	-30.016	-13.447	-1.041	-21
CR027	-	-47.388	-1.792	-29.038	2.422	-354	13
CR028	-	-50.670	11.914	-30.016	-13.447	-1.041	-21
CR029	-	-50.670	11.914	-30.016	-13.447	-1.041	-21
CR030	-	-47.388	-1.792	-29.038	2.422	-354	13
CR031	-	-50.670	11.914	-30.016	-13.447	-1.041	-21
CR032	-	-47.388	-1.792	-29.038	2.422	-354	13
CR033	-	19.508	-18.435	16.502	21.786	-688	78
CR034	-	-9.599	-18.134	-3.990	21.392	-164	66
CR035	-	19.508	-18.435	16.502	21.786	-688	78
CR036	-	-9.599	-18.134	-3.990	21.392	-164	66
CR037	-	-9.599	-18.134	-3.990	21.392	-164	66
CR038	-	19.508	-18.435	16.502	21.786	-688	78

Carichi sui nodi in fondazione							
C	CC	F _x	F _y	F _z	M _x	M _y	M _z
		[N]	[N]	[N]	[N-m]	[N-m]	[N-m]
CR039	-	-9.599	-18.134	-3.990	21.392	-164	66
CR040	-	19.508	-18.435	16.502	21.786	-688	78
CR041	-	8.563	27.250	13.244	-31.106	-2.978	-36
CR042	-	-20.544	27.551	-7.248	-31.500	-2.454	-48
CR043	-	8.563	27.250	13.244	-31.106	-2.978	-36
CR044	-	-20.544	27.551	-7.248	-31.500	-2.454	-48
CR045	-	-20.544	27.551	-7.248	-31.500	-2.454	-48
CR046	-	8.563	27.250	13.244	-31.106	-2.978	-36
CR047	-	-20.544	27.551	-7.248	-31.500	-2.454	-48
CR048	-	8.563	27.250	13.244	-31.106	-2.978	-36
CR049	-	19.508	-18.435	16.502	21.786	-688	78
CR050	-	-9.599	-18.134	-3.990	21.392	-164	66
CR051	-	19.508	-18.435	16.502	21.786	-688	78
CR052	-	-9.599	-18.134	-3.990	21.392	-164	66
CR053	-	-9.599	-18.134	-3.990	21.392	-164	66
CR054	-	19.508	-18.435	16.502	21.786	-688	78
CR055	-	-9.599	-18.134	-3.990	21.392	-164	66
CR056	-	19.508	-18.435	16.502	21.786	-688	78
CR057	-	8.563	27.250	13.244	-31.106	-2.978	-36
CR058	-	-20.544	27.551	-7.248	-31.500	-2.454	-48
CR059	-	8.563	27.250	13.244	-31.106	-2.978	-36
CR060	-	-20.544	27.551	-7.248	-31.500	-2.454	-48
CR061	-	-20.544	27.551	-7.248	-31.500	-2.454	-48
CR062	-	8.563	27.250	13.244	-31.106	-2.978	-36
CR063	-	-20.544	27.551	-7.248	-31.500	-2.454	-48
CR064	-	8.563	27.250	13.244	-31.106	-2.978	-36
Nodo 00086							
CR001	-	43.637	-2.919	-37.132	4.846	163	-51
CR002	-	46.543	7.293	-36.712	-8.703	390	11
CR003	-	43.637	-2.919	-37.132	4.846	163	-51
CR004	-	46.543	7.293	-36.712	-8.703	390	11
CR005	-	46.543	7.293	-36.712	-8.703	390	11
CR006	-	43.637	-2.919	-37.132	4.846	163	-51
CR007	-	46.543	7.293	-36.712	-8.703	390	11
CR008	-	43.637	-2.919	-37.132	4.846	163	-51
CR009	-	-19.101	-2.497	29.868	5.803	192	-175
CR010	-	-16.195	7.715	30.288	-7.746	419	-113
CR011	-	-19.101	-2.497	29.868	5.803	192	-175
CR012	-	-16.195	7.715	30.288	-7.746	419	-113
CR013	-	-16.195	7.715	30.288	-7.746	419	-113
CR014	-	-19.101	-2.497	29.868	5.803	192	-175
CR015	-	-16.195	7.715	30.288	-7.746	419	-113
CR016	-	-19.101	-2.497	29.868	5.803	192	-175
CR017	-	43.637	-2.919	-37.132	4.846	163	-51
CR018	-	46.543	7.293	-36.712	-8.703	390	11
CR019	-	43.637	-2.919	-37.132	4.846	163	-51
CR020	-	46.543	7.293	-36.712	-8.703	390	11
CR021	-	46.543	7.293	-36.712	-8.703	390	11
CR022	-	43.637	-2.919	-37.132	4.846	163	-51
CR023	-	46.543	7.293	-36.712	-8.703	390	11
CR024	-	43.637	-2.919	-37.132	4.846	163	-51
CR025	-	-19.101	-2.497	29.868	5.803	192	-175
CR026	-	-16.195	7.715	30.288	-7.746	419	-113
CR027	-	-19.101	-2.497	29.868	5.803	192	-175
CR028	-	-16.195	7.715	30.288	-7.746	419	-113
CR029	-	-16.195	7.715	30.288	-7.746	419	-113
CR030	-	-19.101	-2.497	29.868	5.803	192	-175
CR031	-	-16.195	7.715	30.288	-7.746	419	-113
CR032	-	-19.101	-2.497	29.868	5.803	192	-175
CR033	-	18.287	-14.687	-14.172	20.989	-91	-167
CR034	-	-534	-14.560	5.928	21.275	-82	-205
CR035	-	18.287	-14.687	-14.172	20.989	-91	-167
CR036	-	-534	-14.560	5.928	21.275	-82	-205
CR037	-	-534	-14.560	5.928	21.275	-82	-205
CR038	-	18.287	-14.687	-14.172	20.989	-91	-167
CR039	-	-534	-14.560	5.928	21.275	-82	-205
CR040	-	18.287	-14.687	-14.172	20.989	-91	-167
CR041	-	27.976	19.356	-12.772	-24.175	664	41
CR042	-	9.155	19.483	7.328	-23.889	673	3
CR043	-	27.976	19.356	-12.772	-24.175	664	41
CR044	-	9.155	19.483	7.328	-23.889	673	3
CR045	-	9.155	19.483	7.328	-23.889	673	3
CR046	-	27.976	19.356	-12.772	-24.175	664	41
CR047	-	9.155	19.483	7.328	-23.889	673	3
CR048	-	27.976	19.356	-12.772	-24.175	664	41
CR049	-	18.287	-14.687	-14.172	20.989	-91	-167
CR050	-	-534	-14.560	5.928	21.275	-82	-205
CR051	-	18.287	-14.687	-14.172	20.989	-91	-167
CR052	-	-534	-14.560	5.928	21.275	-82	-205
CR053	-	-534	-14.560	5.928	21.275	-82	-205
CR054	-	18.287	-14.687	-14.172	20.989	-91	-167
CR055	-	-534	-14.560	5.928	21.275	-82	-205
CR056	-	18.287	-14.687	-14.172	20.989	-91	-167
CR057	-	27.976	19.356	-12.772	-24.175	664	41
CR058	-	9.155	19.483	7.328	-23.889	673	3
CR059	-	27.976	19.356	-12.772	-24.175	664	41

Carichi sui nodi in fondazione							
C	CC	F _x	F _y	F _z	M _x	M _y	M _z
		[N]	[N]	[N]	[N-m]	[N-m]	[N-m]
CR060	-	9.155	19.483	7.328	-23.889	673	3
CR061	-	9.155	19.483	7.328	-23.889	673	3
CR062	-	27.976	19.356	-12.772	-24.175	664	41
CR063	-	9.155	19.483	7.328	-23.889	673	3
CR064	-	27.976	19.356	-12.772	-24.175	664	41
Nodo 00087							
CR001	-	41.636	-4.881	34.906	6.190	-2.498	60
CR002	-	40.697	7.470	37.660	-8.180	-3.197	44
CR003	-	41.636	-4.881	34.906	6.190	-2.498	60
CR004	-	40.697	7.470	37.660	-8.180	-3.197	44
CR005	-	40.697	7.470	37.660	-8.180	-3.197	44
CR006	-	41.636	-4.881	34.906	6.190	-2.498	60
CR007	-	40.697	7.470	37.660	-8.180	-3.197	44
CR008	-	41.636	-4.881	34.906	6.190	-2.498	60
CR009	-	-18.875	-4.498	14.096	5.288	325	-12
CR010	-	-19.814	7.853	16.850	-9.082	-374	-28
CR011	-	-18.875	-4.498	14.096	5.288	325	-12
CR012	-	-19.814	7.853	16.850	-9.082	-374	-28
CR013	-	-19.814	7.853	16.850	-9.082	-374	-28
CR014	-	-18.875	-4.498	14.096	5.288	325	-12
CR015	-	-19.814	7.853	16.850	-9.082	-374	-28
CR016	-	-18.875	-4.498	14.096	5.288	325	-12
CR017	-	41.636	-4.881	34.906	6.190	-2.498	60
CR018	-	40.697	7.470	37.660	-8.180	-3.197	44
CR019	-	41.636	-4.881	34.906	6.190	-2.498	60
CR020	-	40.697	7.470	37.660	-8.180	-3.197	44
CR021	-	40.697	7.470	37.660	-8.180	-3.197	44
CR022	-	41.636	-4.881	34.906	6.190	-2.498	60
CR023	-	40.697	7.470	37.660	-8.180	-3.197	44
CR024	-	41.636	-4.881	34.906	6.190	-2.498	60
CR025	-	-18.875	-4.498	14.096	5.288	325	-12
CR026	-	-19.814	7.853	16.850	-9.082	-374	-28
CR027	-	-18.875	-4.498	14.096	5.288	325	-12
CR028	-	-19.814	7.853	16.850	-9.082	-374	-28
CR029	-	-19.814	7.853	16.850	-9.082	-374	-28
CR030	-	-18.875	-4.498	14.096	5.288	325	-12
CR031	-	-19.814	7.853	16.850	-9.082	-374	-28
CR032	-	-18.875	-4.498	14.096	5.288	325	-12
CR033	-	21.551	-19.154	24.408	22.639	-692	53
CR034	-	3.399	-19.040	18.166	22.368	155	31
CR035	-	21.551	-19.154	24.408	22.639	-692	53
CR036	-	3.399	-19.040	18.166	22.368	155	31
CR037	-	3.399	-19.040	18.166	22.368	155	31
CR038	-	21.551	-19.154	24.408	22.639	-692	53
CR039	-	3.399	-19.040	18.166	22.368	155	31
CR040	-	21.551	-19.154	24.408	22.639	-692	53
CR041	-	18.423	22.012	33.590	-25.260	-3.027	1
CR042	-	271	22.126	27.348	-25.531	-2.180	-21
CR043	-	18.423	22.012	33.590	-25.260	-3.027	1
CR044	-	271	22.126	27.348	-25.531	-2.180	-21
CR045	-	271	22.126	27.348	-25.531	-2.180	-21
CR046	-	18.423	22.012	33.590	-25.260	-3.027	1
CR047	-	271	22.126	27.348	-25.531	-2.180	-21
CR048	-	18.423	22.012	33.590	-25.260	-3.027	1
CR049	-	21.551	-19.154	24.408	22.639	-692	53
CR050	-	3.399	-19.040	18.166	22.368	155	31
CR051	-	21.551	-19.154	24.408	22.639	-692	53
CR052	-	3.399	-19.040	18.166	22.368	155	31
CR053	-	3.399	-19.040	18.166	22.368	155	31
CR054	-	21.551	-19.154	24.408	22.639	-692	53
CR055	-	3.399	-19.040	18.166	22.368	155	31
CR056	-	21.551	-19.154	24.408	22.639	-692	53
CR057	-	18.423	22.012	33.590	-25.260	-3.027	1
CR058	-	271	22.126	27.348	-25.531	-2.180	-21
CR059	-	18.423	22.012	33.590	-25.260	-3.027	1
CR060	-	271	22.126	27.348	-25.531	-2.180	-21
CR061	-	271	22.126	27.348	-25.531	-2.180	-21
CR062	-	18.423	22.012	33.590	-25.260	-3.027	1
CR063	-	271	22.126	27.348	-25.531	-2.180	-21
CR064	-	18.423	22.012	33.590	-25.260	-3.027	1
Nodo 00104							
CR001	-	47.777	-7.171	-36.359	8.483	686	-12
CR002	-	44.867	3.035	-36.781	-5.058	457	50
CR003	-	47.777	-7.171	-36.359	8.483	686	-12
CR004	-	44.867	3.035	-36.781	-5.058	457	50
CR005	-	44.867	3.035	-36.781	-5.058	457	50
CR006	-	47.777	-7.171	-36.359	8.483	686	-12
CR007	-	44.867	3.035	-36.781	-5.058	457	50
CR008	-	47.777	-7.171	-36.359	8.483	686	-12
CR009	-	-14.963	-7.595	30.641	7.532	715	112
CR010	-	-17.873	2.611	30.219	-6.009	486	174
CR011	-	-14.963	-7.595	30.641	7.532	715	112
CR012	-	-17.873	2.611	30.219	-6.009	486	174
CR013	-	-17.873	2.611	30.219	-6.009	486	174
CR014	-	-14.963	-7.595	30.641	7.532	715	112
CR015	-	-17.873	2.611	30.219	-6.009	486	174

Carichi sui nodi in fondazione							
C	CC	F _x	F _y	F _z	M _x	M _y	M _z
		[N]	[N]	[N]	[N-m]	[N-m]	[N-m]
CR016	-	-14.963	-7.595	30.641	7.532	715	112
CR017	-	47.777	-7.171	-36.359	8.483	686	-12
CR018	-	44.867	3.035	-36.781	-5.058	457	50
CR019	-	47.777	-7.171	-36.359	8.483	686	-12
CR020	-	44.867	3.035	-36.781	-5.058	457	50
CR021	-	44.867	3.035	-36.781	-5.058	457	50
CR022	-	47.777	-7.171	-36.359	8.483	686	-12
CR023	-	44.867	3.035	-36.781	-5.058	457	50
CR024	-	47.777	-7.171	-36.359	8.483	686	-12
CR025	-	-14.963	-7.595	30.641	7.532	715	112
CR026	-	-17.873	2.611	30.219	-6.009	486	174
CR027	-	-14.963	-7.595	30.641	7.532	715	112
CR028	-	-17.873	2.611	30.219	-6.009	486	174
CR029	-	-17.873	2.611	30.219	-6.009	486	174
CR030	-	-14.963	-7.595	30.641	7.532	715	112
CR031	-	-17.873	2.611	30.219	-6.009	486	174
CR032	-	-14.963	-7.595	30.641	7.532	715	112
CR033	-	29.215	-19.226	-12.416	23.948	963	-42
CR034	-	10.394	-19.353	7.684	23.662	972	-4
CR035	-	29.215	-19.226	-12.416	23.948	963	-42
CR036	-	10.394	-19.353	7.684	23.662	972	-4
CR037	-	10.394	-19.353	7.684	23.662	972	-4
CR038	-	29.215	-19.226	-12.416	23.948	963	-42
CR039	-	10.394	-19.353	7.684	23.662	972	-4
CR040	-	29.215	-19.226	-12.416	23.948	963	-42
CR041	-	19.510	14.793	-13.824	-21.188	200	166
CR042	-	689	14.666	6.276	-21.474	209	204
CR043	-	19.510	14.793	-13.824	-21.188	200	166
CR044	-	689	14.666	6.276	-21.474	209	204
CR045	-	689	14.666	6.276	-21.474	209	204
CR046	-	19.510	14.793	-13.824	-21.188	200	166
CR047	-	689	14.666	6.276	-21.474	209	204
CR048	-	19.510	14.793	-13.824	-21.188	200	166
CR049	-	29.215	-19.226	-12.416	23.948	963	-42
CR050	-	10.394	-19.353	7.684	23.662	972	-4
CR051	-	29.215	-19.226	-12.416	23.948	963	-42
CR052	-	10.394	-19.353	7.684	23.662	972	-4
CR053	-	10.394	-19.353	7.684	23.662	972	-4
CR054	-	29.215	-19.226	-12.416	23.948	963	-42
CR055	-	10.394	-19.353	7.684	23.662	972	-4
CR056	-	29.215	-19.226	-12.416	23.948	963	-42
CR057	-	19.510	14.793	-13.824	-21.188	200	166
CR058	-	689	14.666	6.276	-21.474	209	204
CR059	-	19.510	14.793	-13.824	-21.188	200	166
CR060	-	689	14.666	6.276	-21.474	209	204
CR061	-	689	14.666	6.276	-21.474	209	204
CR062	-	19.510	14.793	-13.824	-21.188	200	166
CR063	-	689	14.666	6.276	-21.474	209	204
CR064	-	19.510	14.793	-13.824	-21.188	200	166
Nodo 00105							
CR001	-	44.654	-6.979	34.615	7.856	-2.844	-29
CR002	-	45.558	5.358	31.897	-6.501	-2.149	-45
CR003	-	44.654	-6.979	34.615	7.856	-2.844	-29
CR004	-	45.558	5.358	31.897	-6.501	-2.149	-45
CR005	-	45.558	5.358	31.897	-6.501	-2.149	-45
CR006	-	44.654	-6.979	34.615	7.856	-2.844	-29
CR007	-	45.558	5.358	31.897	-6.501	-2.149	-45
CR008	-	44.654	-6.979	34.615	7.856	-2.844	-29
CR009	-	-16.016	-7.366	14.097	8.763	-45	43
CR010	-	-15.112	4.971	11.379	-5.594	650	27
CR011	-	-16.016	-7.366	14.097	8.763	-45	43
CR012	-	-15.112	4.971	11.379	-5.594	650	27
CR013	-	-15.112	4.971	11.379	-5.594	650	27
CR014	-	-16.016	-7.366	14.097	8.763	-45	43
CR015	-	-15.112	4.971	11.379	-5.594	650	27
CR016	-	-16.016	-7.366	14.097	8.763	-45	43
CR017	-	44.654	-6.979	34.615	7.856	-2.844	-29
CR018	-	45.558	5.358	31.897	-6.501	-2.149	-45
CR019	-	44.654	-6.979	34.615	7.856	-2.844	-29
CR020	-	45.558	5.358	31.897	-6.501	-2.149	-45
CR021	-	45.558	5.358	31.897	-6.501	-2.149	-45
CR022	-	44.654	-6.979	34.615	7.856	-2.844	-29
CR023	-	45.558	5.358	31.897	-6.501	-2.149	-45
CR024	-	44.654	-6.979	34.615	7.856	-2.844	-29
CR025	-	-16.016	-7.366	14.097	8.763	-45	43
CR026	-	-15.112	4.971	11.379	-5.594	650	27
CR027	-	-16.016	-7.366	14.097	8.763	-45	43
CR028	-	-15.112	4.971	11.379	-5.594	650	27
CR029	-	-15.112	4.971	11.379	-5.594	650	27
CR030	-	-16.016	-7.366	14.097	8.763	-45	43
CR031	-	-15.112	4.971	11.379	-5.594	650	27
CR032	-	-16.016	-7.366	14.097	8.763	-45	43
CR033	-	22.363	-21.508	30.604	24.924	-2.678	14
CR034	-	4.163	-21.625	24.448	25.197	-1.837	36
CR035	-	22.363	-21.508	30.604	24.924	-2.678	14
CR036	-	4.163	-21.625	24.448	25.197	-1.837	36

Carichi sui nodi in fondazione							
C	CC	F _x	F _y	F _z	M _x	M _y	M _z
		[N]	[N]	[N]	[N-m]	[N-m]	[N-m]
CR037	-	4.163	-21.625	24.448	25.197	-1.837	36
CR038	-	22.363	-21.508	30.604	24.924	-2.678	14
CR039	-	4.163	-21.625	24.448	25.197	-1.837	36
CR040	-	22.363	-21.508	30.604	24.924	-2.678	14
CR041	-	25.379	19.617	21.546	-22.935	-357	-38
CR042	-	7.179	19.500	15.390	-22.662	484	-16
CR043	-	25.379	19.617	21.546	-22.935	-357	-38
CR044	-	7.179	19.500	15.390	-22.662	484	-16
CR045	-	7.179	19.500	15.390	-22.662	484	-16
CR046	-	25.379	19.617	21.546	-22.935	-357	-38
CR047	-	7.179	19.500	15.390	-22.662	484	-16
CR048	-	25.379	19.617	21.546	-22.935	-357	-38
CR049	-	22.363	-21.508	30.604	24.924	-2.678	14
CR050	-	4.163	-21.625	24.448	25.197	-1.837	36
CR051	-	22.363	-21.508	30.604	24.924	-2.678	14
CR052	-	4.163	-21.625	24.448	25.197	-1.837	36
CR053	-	4.163	-21.625	24.448	25.197	-1.837	36
CR054	-	22.363	-21.508	30.604	24.924	-2.678	14
CR055	-	4.163	-21.625	24.448	25.197	-1.837	36
CR056	-	22.363	-21.508	30.604	24.924	-2.678	14
CR057	-	25.379	19.617	21.546	-22.935	-357	-38
CR058	-	7.179	19.500	15.390	-22.662	484	-16
CR059	-	25.379	19.617	21.546	-22.935	-357	-38
CR060	-	7.179	19.500	15.390	-22.662	484	-16
CR061	-	7.179	19.500	15.390	-22.662	484	-16
CR062	-	25.379	19.617	21.546	-22.935	-357	-38
CR063	-	7.179	19.500	15.390	-22.662	484	-16
CR064	-	25.379	19.617	21.546	-22.935	-357	-38
Nodo 00120							
CR001	-	11.094	-8.141	14.237	9.771	87	-44
CR002	-	12.183	4.813	10.617	-5.354	-744	-32
CR003	-	11.094	-8.141	14.237	9.771	87	-44
CR004	-	12.183	4.813	10.617	-5.354	-744	-32
CR005	-	12.183	4.813	10.617	-5.354	-744	-32
CR006	-	11.094	-8.141	14.237	9.771	87	-44
CR007	-	12.183	4.813	10.617	-5.354	-744	-32
CR008	-	11.094	-8.141	14.237	9.771	87	-44
CR009	-	-48.065	-7.145	35.541	8.196	2.712	26
CR010	-	-46.976	5.809	31.921	-6.929	1.881	38
CR011	-	-48.065	-7.145	35.541	8.196	2.712	26
CR012	-	-46.976	5.809	31.921	-6.929	1.881	38
CR013	-	-46.976	5.809	31.921	-6.929	1.881	38
CR014	-	-48.065	-7.145	35.541	8.196	2.712	26
CR015	-	-46.976	5.809	31.921	-6.929	1.881	38
CR016	-	-48.065	-7.145	35.541	8.196	2.712	26
CR017	-	11.094	-8.141	14.237	9.771	87	-44
CR018	-	12.183	4.813	10.617	-5.354	-744	-32
CR019	-	11.094	-8.141	14.237	9.771	87	-44
CR020	-	12.183	4.813	10.617	-5.354	-744	-32
CR021	-	12.183	4.813	10.617	-5.354	-744	-32
CR022	-	11.094	-8.141	14.237	9.771	87	-44
CR023	-	12.183	4.813	10.617	-5.354	-744	-32
CR024	-	11.094	-8.141	14.237	9.771	87	-44
CR025	-	-48.065	-7.145	35.541	8.196	2.712	26
CR026	-	-46.976	5.809	31.921	-6.929	1.881	38
CR027	-	-48.065	-7.145	35.541	8.196	2.712	26
CR028	-	-46.976	5.809	31.921	-6.929	1.881	38
CR029	-	-46.976	5.809	31.921	-6.929	1.881	38
CR030	-	-48.065	-7.145	35.541	8.196	2.712	26
CR031	-	-46.976	5.809	31.921	-6.929	1.881	38
CR032	-	-48.065	-7.145	35.541	8.196	2.712	26
CR033	-	-10.883	-22.906	25.918	26.867	1.977	-32
CR034	-	-28.631	-22.607	32.310	26.394	2.765	-12
CR035	-	-10.883	-22.906	25.918	26.867	1.977	-32
CR036	-	-28.631	-22.607	32.310	26.394	2.765	-12
CR037	-	-28.631	-22.607	32.310	26.394	2.765	-12
CR038	-	-10.883	-22.906	25.918	26.867	1.977	-32
CR039	-	-28.631	-22.607	32.310	26.394	2.765	-12
CR040	-	-10.883	-22.906	25.918	26.867	1.977	-32
CR041	-	-7.251	20.275	13.848	-23.552	-797	6
CR042	-	-24.999	20.574	20.240	-24.025	-9	26
CR043	-	-7.251	20.275	13.848	-23.552	-797	6
CR044	-	-24.999	20.574	20.240	-24.025	-9	26
CR045	-	-24.999	20.574	20.240	-24.025	-9	26
CR046	-	-7.251	20.275	13.848	-23.552	-797	6
CR047	-	-24.999	20.574	20.240	-24.025	-9	26
CR048	-	-7.251	20.275	13.848	-23.552	-797	6
CR049	-	-10.883	-22.906	25.918	26.867	1.977	-32
CR050	-	-28.631	-22.607	32.310	26.394	2.765	-12
CR051	-	-10.883	-22.906	25.918	26.867	1.977	-32
CR052	-	-28.631	-22.607	32.310	26.394	2.765	-12
CR053	-	-28.631	-22.607	32.310	26.394	2.765	-12
CR054	-	-10.883	-22.906	25.918	26.867	1.977	-32
CR055	-	-28.631	-22.607	32.310	26.394	2.765	-12
CR056	-	-10.883	-22.906	25.918	26.867	1.977	-32
CR057	-	-7.251	20.275	13.848	-23.552	-797	6

Carichi sui nodi in fondazione							
C	CC	F _x	F _y	F _z	M _x	M _y	M _z
		[N]	[N]	[N]	[N-m]	[N-m]	[N-m]
CR058	-	-24.999	20.574	20.240	-24.025	-9	26
CR059	-	-7.251	20.275	13.848	-23.552	-797	6
CR060	-	-24.999	20.574	20.240	-24.025	-9	26
CR061	-	-24.999	20.574	20.240	-24.025	-9	26
CR062	-	-7.251	20.275	13.848	-23.552	-797	6
CR063	-	-24.999	20.574	20.240	-24.025	-9	26
CR064	-	-7.251	20.275	13.848	-23.552	-797	6
Nodo 00121							
CR001	-	9.958	-8.598	29.158	9.057	-1.238	-107
CR002	-	15.188	2.217	31.502	-5.318	-969	-183
CR003	-	9.958	-8.598	29.158	9.057	-1.238	-107
CR004	-	15.188	2.217	31.502	-5.318	-969	-183
CR005	-	15.188	2.217	31.502	-5.318	-969	-183
CR006	-	9.958	-8.598	29.158	9.057	-1.238	-107
CR007	-	15.188	2.217	31.502	-5.318	-969	-183
CR008	-	9.958	-8.598	29.158	9.057	-1.238	-107
CR009	-	-51.402	-7.711	-35.084	8.514	-1.185	11
CR010	-	-46.172	3.104	-32.740	-5.861	-916	-65
CR011	-	-51.402	-7.711	-35.084	8.514	-1.185	11
CR012	-	-46.172	3.104	-32.740	-5.861	-916	-65
CR013	-	-46.172	3.104	-32.740	-5.861	-916	-65
CR014	-	-51.402	-7.711	-35.084	8.514	-1.185	11
CR015	-	-46.172	3.104	-32.740	-5.861	-916	-65
CR016	-	-51.402	-7.711	-35.084	8.514	-1.185	11
CR017	-	9.958	-8.598	29.158	9.057	-1.238	-107
CR018	-	15.188	2.217	31.502	-5.318	-969	-183
CR019	-	9.958	-8.598	29.158	9.057	-1.238	-107
CR020	-	15.188	2.217	31.502	-5.318	-969	-183
CR021	-	15.188	2.217	31.502	-5.318	-969	-183
CR022	-	9.958	-8.598	29.158	9.057	-1.238	-107
CR023	-	15.188	2.217	31.502	-5.318	-969	-183
CR024	-	9.958	-8.598	29.158	9.057	-1.238	-107
CR025	-	-51.402	-7.711	-35.084	8.514	-1.185	11
CR026	-	-46.172	3.104	-32.740	-5.861	-916	-65
CR027	-	-51.402	-7.711	-35.084	8.514	-1.185	11
CR028	-	-46.172	3.104	-32.740	-5.861	-916	-65
CR029	-	-46.172	3.104	-32.740	-5.861	-916	-65
CR030	-	-51.402	-7.711	-35.084	8.514	-1.185	11
CR031	-	-46.172	3.104	-32.740	-5.861	-916	-65
CR032	-	-51.402	-7.711	-35.084	8.514	-1.185	11
CR033	-	-17.617	-20.905	3.937	25.639	-1.532	23
CR034	-	-36.025	-20.639	-15.335	25.476	-1.517	59
CR035	-	-17.617	-20.905	3.937	25.639	-1.532	23
CR036	-	-36.025	-20.639	-15.335	25.476	-1.517	59
CR037	-	-36.025	-20.639	-15.335	25.476	-1.517	59
CR038	-	-17.617	-20.905	3.937	25.639	-1.532	23
CR039	-	-36.025	-20.639	-15.335	25.476	-1.517	59
CR040	-	-17.617	-20.905	3.937	25.639	-1.532	23
CR041	-	-189	15.145	11.753	-22.280	-637	-231
CR042	-	-18.597	15.411	-7.519	-22.443	-622	-195
CR043	-	-189	15.145	11.753	-22.280	-637	-231
CR044	-	-18.597	15.411	-7.519	-22.443	-622	-195
CR045	-	-18.597	15.411	-7.519	-22.443	-622	-195
CR046	-	-189	15.145	11.753	-22.280	-637	-231
CR047	-	-18.597	15.411	-7.519	-22.443	-622	-195
CR048	-	-189	15.145	11.753	-22.280	-637	-231
CR049	-	-17.617	-20.905	3.937	25.639	-1.532	23
CR050	-	-36.025	-20.639	-15.335	25.476	-1.517	59
CR051	-	-17.617	-20.905	3.937	25.639	-1.532	23
CR052	-	-36.025	-20.639	-15.335	25.476	-1.517	59
CR053	-	-36.025	-20.639	-15.335	25.476	-1.517	59
CR054	-	-17.617	-20.905	3.937	25.639	-1.532	23
CR055	-	-36.025	-20.639	-15.335	25.476	-1.517	59
CR056	-	-17.617	-20.905	3.937	25.639	-1.532	23
CR057	-	-189	15.145	11.753	-22.280	-637	-231
CR058	-	-18.597	15.411	-7.519	-22.443	-622	-195
CR059	-	-189	15.145	11.753	-22.280	-637	-231
CR060	-	-18.597	15.411	-7.519	-22.443	-622	-195
CR061	-	-18.597	15.411	-7.519	-22.443	-622	-195
CR062	-	-189	15.145	11.753	-22.280	-637	-231
CR063	-	-18.597	15.411	-7.519	-22.443	-622	-195
CR064	-	-189	15.145	11.753	-22.280	-637	-231

LEGENDA:

C Descrizione del carico:
CC Identificativo della tipologia di carico nella relativa tabella.
 CR001= + Carico Permanente + (Sx + ECx) + 0,3 * (Sy + ECy) CR002= + Carico Permanente + (Sx + ECx) - 0,3 * (Sy + ECy) CR003= + Carico Permanente + (Sx + ECx) + 0,3 * (Sy - ECy) CR004= + Carico Permanente + (Sx + ECx) - 0,3 * (Sy - ECy) CR005= + Carico Permanente + (Sx + ECx) + 0,3 * (-Sy + ECy) CR006= + Carico Permanente + (Sx + ECx) - 0,3 * (-Sy + ECy) CR007= + Carico Permanente + (Sx + ECx) + 0,3 * (-Sy - ECy) CR008= + Carico Permanente + (Sx + ECx) - 0,3 * (-Sy - ECy) CR009= + Carico Permanente + (-Sx + ECx) + 0,3 * (Sy + ECy) CR010= + Carico Permanente + (-Sx + ECx) - 0,3 * (Sy + ECy) CR011= + Carico Permanente + (-Sx + ECx) + 0,3 * (Sy - ECy) CR012= + Carico Permanente + (-Sx + ECx) - 0,3 * (Sy - ECy) CR013= + Carico Permanente + (-Sx + ECx) + 0,3 * (-Sy + ECy) CR014= + Carico Permanente + (-Sx + ECx) - 0,3 * (-Sy + ECy) CR015= + Carico Permanente + (-Sx + ECx) + 0,3 * (-Sy - ECy) CR016= + Carico Permanente + (-Sx + ECx) - 0,3 * (-Sy - ECy) CR017= + Carico Permanente + (Sx - ECx) + 0,3 * (Sy + ECy) CR018= + Carico Permanente + (Sx - ECx) - 0,3 * (Sy + ECy) CR019= + Carico Permanente + (Sx - ECx) + 0,3 * (Sy - ECy) CR020= + Carico Permanente + (Sx - ECx) - 0,3 * (Sy - ECy) CR021= + Carico Permanente + (Sx - ECx) + 0,3 * (-Sy + ECy) CR022= + Carico Permanente + (Sx - ECx) - 0,3 * (-Sy + ECy) CR023= + Carico Permanente + (Sx - ECx) + 0,3 * (-Sy - ECy) CR024= + Carico Permanente + (Sx - ECx) - 0,3 * (-Sy - ECy)

Carichi sui nodi in fondazione

C	CC	F _x [N]	F _y [N]	F _z [N]	M _x [N-m]	M _y [N-m]	M _z [N-m]
CR025= + Carico Permanente + (-Sx - ECx) + 0,3 * (Sy + ECy) CR026= + Carico Permanente + (-Sx - ECx) - 0,3 * (Sy + ECy) CR027= + Carico Permanente + (-Sx - ECx) + 0,3 * (Sy - ECy) CR028= + Carico Permanente + (-Sx - ECx) - 0,3 * (Sy - ECy) CR029= + Carico Permanente + (-Sx - ECx) + 0,3 * (-Sy + ECy) CR030= + Carico Permanente + (-Sx - ECx) - 0,3 * (-Sy + ECy) CR031= + Carico Permanente + (-Sx - ECx) + 0,3 * (-Sy - ECy) CR032= + Carico Permanente + (-Sx - ECx) - 0,3 * (-Sy - ECy) CR033= + Carico Permanente + (Sy + ECy) + 0,3 * (Sx + ECx) CR034= + Carico Permanente + (Sy + ECy) - 0,3 * (Sx + ECx) CR035= + Carico Permanente + (Sy + ECy) + 0,3 * (Sx - ECx) CR036= + Carico Permanente + (Sy + ECy) - 0,3 * (Sx - ECx) CR037= + Carico Permanente + (Sy + ECy) + 0,3 * (-Sx + ECx) CR038= + Carico Permanente + (Sy + ECy) - 0,3 * (-Sx + ECx) CR039= + Carico Permanente + (Sy + ECy) + 0,3 * (-Sx - ECx) CR040= + Carico Permanente + (Sy + ECy) - 0,3 * (-Sx - ECx) CR041= + Carico Permanente + (-Sy + ECy) + 0,3 * (Sx + ECx) CR042= + Carico Permanente + (-Sy + ECy) - 0,3 * (Sx + ECx) CR043= + Carico Permanente + (-Sy + ECy) + 0,3 * (Sx - ECx) CR044= + Carico Permanente + (-Sy + ECy) - 0,3 * (Sx - ECx) CR045= + Carico Permanente + (-Sy + ECy) + 0,3 * (-Sx + ECx) CR046= + Carico Permanente + (-Sy + ECy) - 0,3 * (-Sx + ECx) CR047= + Carico Permanente + (-Sy + ECy) + 0,3 * (-Sx - ECx) CR048= + Carico Permanente + (-Sy + ECy) - 0,3 * (-Sx - ECx) CR049= + Carico Permanente + (Sy - ECy) + 0,3 * (Sx + ECx) CR050= + Carico Permanente + (Sy - ECy) - 0,3 * (Sx + ECx) CR051= + Carico Permanente + (Sy - ECy) + 0,3 * (Sx - ECx) CR052= + Carico Permanente + (Sy - ECy) - 0,3 * (Sx - ECx) CR053= + Carico Permanente + (Sy - ECy) + 0,3 * (-Sx + ECx) CR054= + Carico Permanente + (Sy - ECy) - 0,3 * (-Sx + ECx) CR055= + Carico Permanente + (Sy - ECy) + 0,3 * (-Sx - ECx) CR056= + Carico Permanente + (Sy - ECy) - 0,3 * (-Sx - ECx) CR057= + Carico Permanente + (-Sy - ECy) + 0,3 * (Sx + ECx) CR058= + Carico Permanente + (-Sy - ECy) - 0,3 * (Sx + ECx) CR059= + Carico Permanente + (-Sy - ECy) + 0,3 * (Sx - ECx) CR060= + Carico Permanente + (-Sy - ECy) - 0,3 * (Sx - ECx) CR061= + Carico Permanente + (-Sy - ECy) + 0,3 * (-Sx + ECx) CR062= + Carico Permanente + (-Sy - ECy) - 0,3 * (-Sx + ECx) CR063= + Carico Permanente + (-Sy - ECy) + 0,3 * (-Sx - ECx) CR064= + Carico Permanente + (-Sy - ECy) - 0,3 * (-Sx - ECx)							
F_x, F_y, F_z	Componenti del vettore Forza riferita agli assi del sistema di riferimento indicato nella colonna "S.R".						
M_x, M_y, M_z	Momenti relativi agli assi del sistema di riferimento.						
F_x, F_y, M_x, M_y	Sono amplificati con γ _{rd} pari a 1,1 in CD"B" e 1,3 in CD"A".						

CARICHI SULLE TRAVI

TC	C	CC	SR	Dis _i [m]	F _{x,i} /Q _{x,i}	F _{y,i} /Q _{y,i}	F _{z,i} /Q _{z,i}	M _{x,i} /M _{T,i}	M _{y,i}	M _{z,i}	Dis _f [m]	Q _{x,f}	Q _{y,f}	Q _{z,f}	M _{T,f}
					[N/N/m]	[N/N/m]	[N/N/m]	[N-m;N-m/m]	[N-m;N-m/m]	[N-m;N-m/m]		[N/m]	[N/m]	[N/m]	[N-m/m]
Piano Terra															
				Travata: Trave S1-S1-S2-1a-S2-S3-S3					Trave: Trave S1-S1			Peso proprio			-3.750
L	CR001	001	G	0,60	0	0	-2.579	0	-	-	0,00	0	0	-2.579	0
L	CR002	002	G	0,60	0	0	-911	0	-	-	0,00	0	0	-911	0
L	CR003	004	G	0,60	0	0	-335	0	-	-	0,00	0	0	-335	0
L	CR004	005	G	0,60	0	0	-724	0	-	-	0,00	0	0	-724	0
L	CR002	002	G	0,60	0	0	-408	0	-	-	0,00	0	0	-408	0
L	CR003	004	G	0,60	0	0	-150	0	-	-	0,00	0	0	-150	0
L	CR004	005	G	0,60	0	0	-324	0	-	-	0,00	0	0	-324	0
Piano Terra															
				Travata: Trave S1-S1-S2-1a-S2-S3-S3					Trave: Trave S1-S2			Peso proprio			-3.750
L	CR001	001	G	0,00	0	0	-2.579	0	-	-	0,00	0	0	-2.579	0
L	CR002	002	G	0,00	0	0	-911	0	-	-	0,00	0	0	-911	0
L	CR003	004	G	0,00	0	0	-335	0	-	-	0,00	0	0	-335	0
L	CR004	005	G	0,00	0	0	-724	0	-	-	0,00	0	0	-724	0
L	CR002	002	G	0,00	0	0	-408	0	-	-	0,00	0	0	-408	0
L	CR003	004	G	0,00	0	0	-150	0	-	-	0,00	0	0	-150	0
L	CR004	005	G	0,00	0	0	-324	0	-	-	0,00	0	0	-324	0
Piano Terra															
				Travata: Trave S1-S1-S2-1a-S2-S3-S3					Trave: Trave S2-1a			Peso proprio			-3.750
L	CR001	001	G	0,00	0	0	-2.579	0	-	-	0,30	0	0	-2.579	0
L	CR002	002	G	0,00	0	0	-911	0	-	-	0,30	0	0	-911	0
L	CR003	004	G	0,00	0	0	-335	0	-	-	0,30	0	0	-335	0
L	CR004	005	G	0,00	0	0	-724	0	-	-	0,30	0	0	-724	0
L	CR002	002	G	0,00	0	0	-408	0	-	-	0,30	0	0	-408	0
L	CR003	004	G	0,00	0	0	-150	0	-	-	0,30	0	0	-150	0
L	CR004	005	G	0,00	0	0	-324	0	-	-	0,30	0	0	-324	0
Piano Terra															
				Travata: Trave S1-S1-S2-1a-S2-S3-S3					Trave: Trave 1a-S2			Peso proprio			-3.750
L	CR001	001	G	0,31	0	0	-2.579	0	-	-	0,00	0	0	-2.579	0
L	CR002	002	G	0,31	0	0	-911	0	-	-	0,00	0	0	-911	0
L	CR003	004	G	0,31	0	0	-335	0	-	-	0,00	0	0	-335	0
L	CR004	005	G	0,31	0	0	-724	0	-	-	0,00	0	0	-724	0
L	CR002	002	G	0,30	0	0	-408	0	-	-	0,00	0	0	-408	0
L	CR003	004	G	0,30	0	0	-150	0	-	-	0,00	0	0	-150	0
L	CR004	005	G	0,30	0	0	-324	0	-	-	0,00	0	0	-324	0
Piano Terra															
				Travata: Trave S1-S1-S2-1a-S2-S3-S3					Trave: Trave S2-S3			Peso proprio			-3.750
L	CR001	001	G	0,00	0	0	-2.579	0	-	-	0,00	0	0	-2.579	0
L	CR002	002	G	0,00	0	0	-911	0	-	-	0,00	0	0	-911	0
L	CR003	004	G	0,00	0	0	-335	0	-	-	0,00	0	0	-335	0
L	CR004	005	G	0,00	0	0	-724	0	-	-	0,00	0	0	-724	0
L	CR002	002	G	0,00	0	0	-408	0	-	-	0,00	0	0	-408	0
L	CR003	004	G	0,00	0	0	-150	0	-	-	0,00	0	0	-150	0
L	CR004	005	G	0,00	0	0	-324	0	-	-	0,00	0	0	-324	0
Piano Terra															
				Travata: Trave S1-S1-S2-1a-S2-S3-S3					Trave: Trave S3-S3			Peso proprio			-3.750
L	CR001	001	G	0,00	0	0	-2.579	0	-	-	0,60	0	0	-2.579	0
L	CR002	002	G	0,00	0	0	-911	0	-	-	0,60	0	0	-911	0
L	CR003	004	G	0,00	0	0	-335	0	-	-	0,60	0	0	-335	0
L	CR004	005	G	0,00	0	0	-724	0	-	-	0,60	0	0	-724	0
L	CR002	002	G	0,00	0	0	-408	0	-	-	0,60	0	0	-408	0
L	CR003	004	G	0,00	0	0	-150	0	-	-	0,60	0	0	-150	0
L	CR004	005	G	0,00	0	0	-324	0	-	-	0,60	0	0	-324	0
Piano Terra															
				Travata: Trave 2a-3a-4a-5a-6a					Trave: Trave 2a-3a			Peso proprio			-6.994
				Travata: Trave 2a-3a-4a-5a-6a					Trave: Trave 3a-4a			Peso proprio			-6.994
L	CR001	001	G	0,30	0	0	-2.579	0	-	-	4,49	0	0	-2.579	0
L	CR002	002	G	0,30	0	0	-911	0	-	-	4,49	0	0	-911	0
L	CR003	004	G	0,30	0	0	-335	0	-	-	4,49	0	0	-335	0
L	CR004	005	G	0,30	0	0	-724	0	-	-	4,49	0	0	-724	0
L	CR001	001	G	0,70	0	0	-2.579	0	-	-	0,51	0	0	-2.579	0
L	CR002	002	G	0,70	0	0	-911	0	-	-	0,51	0	0	-911	0
L	CR003	004	G	0,70	0	0	-335	0	-	-	0,51	0	0	-335	0
L	CR004	005	G	0,70	0	0	-724	0	-	-	0,51	0	0	-724	0

														Carichi sulle travi			
TC	C	CC	SR	Dis _i	F _{X,i} /Q _{X,i}	F _{Y,i} /Q _{Y,i}	F _{Z,i} /Q _{Z,i}	M _{X,i} /M _{T,i}	M _{Y,i}	M _{Z,i}	Dis _f	Q _{X,f}	Q _{Y,f}	Q _{Z,f}	M _{T,f}		
				[m]	[N;N/m]	[N;N/m]	[N;N/m]	[N-m;N-m/m]	[N-m;N-m/m]	[N-m;N-m/m]	[m]	[N/m]	[N/m]	[N/m]	[N-m/m]		
L	CR001	001	G	4,68	0	0	-2.579	0	-	-	0,31	0	0	-2.579	0		
L	CR002	002	G	4,68	0	0	-911	0	-	-	0,31	0	0	-911	0		
L	CR003	004	G	4,68	0	0	-335	0	-	-	0,31	0	0	-335	0		
L	CR004	005	G	4,68	0	0	-724	0	-	-	0,31	0	0	-724	0		
L	CR002	002	G	0,30	0	0	-778	0	-	-	0,30	0	0	-778	0		
L	CR003	004	G	0,30	0	0	-286	0	-	-	0,30	0	0	-286	0		
L	CR004	005	G	0,30	0	0	-618	0	-	-	0,30	0	0	-618	0		
L	CR001	001	G	0,30	0	0	-2.572	0	-	-	4,49	0	0	-2.572	0		
L	CR002	002	G	0,30	0	0	-909	0	-	-	4,49	0	0	-909	0		
L	CR003	004	G	0,30	0	0	-334	0	-	-	4,49	0	0	-334	0		
L	CR004	005	G	0,30	0	0	-722	0	-	-	4,49	0	0	-722	0		
L	CR001	001	G	0,70	0	0	-2.572	0	-	-	0,51	0	0	-2.572	0		
L	CR002	002	G	0,70	0	0	-909	0	-	-	0,51	0	0	-909	0		
L	CR003	004	G	0,70	0	0	-334	0	-	-	0,51	0	0	-334	0		
L	CR004	005	G	0,70	0	0	-722	0	-	-	0,51	0	0	-722	0		
L	CR001	001	G	4,68	0	0	-2.572	0	-	-	0,30	0	0	-2.572	0		
L	CR002	002	G	4,68	0	0	-909	0	-	-	0,30	0	0	-909	0		
L	CR003	004	G	4,68	0	0	-334	0	-	-	0,30	0	0	-334	0		
L	CR004	005	G	4,68	0	0	-722	0	-	-	0,30	0	0	-722	0		
L	CR002	002	G	0,30	0	0	-778	0	-	-	0,30	0	0	-778	0		
L	CR003	004	G	0,30	0	0	-286	0	-	-	0,30	0	0	-286	0		
L	CR004	005	G	0,30	0	0	-618	0	-	-	0,30	0	0	-618	0		
Piano Terra			Travata: Trave 2a-3a-4a-5a-6a					Trave: Trave 4a-5a			Peso proprio			-6.994			
L	CR001	001	G	0,30	0	0	-2.579	0	-	-	6,03	0	0	-2.579	0		
L	CR002	002	G	0,30	0	0	-911	0	-	-	6,03	0	0	-911	0		
L	CR003	004	G	0,30	0	0	-335	0	-	-	6,03	0	0	-335	0		
L	CR004	005	G	0,30	0	0	-724	0	-	-	6,03	0	0	-724	0		
L	CR001	001	G	0,49	0	0	-2.579	0	-	-	0,70	0	0	-2.579	0		
L	CR002	002	G	0,49	0	0	-911	0	-	-	0,70	0	0	-911	0		
L	CR003	004	G	0,49	0	0	-335	0	-	-	0,70	0	0	-335	0		
L	CR004	005	G	0,49	0	0	-724	0	-	-	0,70	0	0	-724	0		
L	CR001	001	G	5,81	0	0	-2.579	0	-	-	0,30	0	0	-2.579	0		
L	CR002	002	G	5,81	0	0	-911	0	-	-	0,30	0	0	-911	0		
L	CR003	004	G	5,81	0	0	-335	0	-	-	0,30	0	0	-335	0		
L	CR004	005	G	5,81	0	0	-724	0	-	-	0,30	0	0	-724	0		
L	CR002	002	G	0,30	0	0	-778	0	-	-	0,30	0	0	-778	0		
L	CR003	004	G	0,30	0	0	-286	0	-	-	0,30	0	0	-286	0		
L	CR004	005	G	0,30	0	0	-618	0	-	-	0,30	0	0	-618	0		
L	CR001	001	G	0,31	0	0	-2.572	0	-	-	6,03	0	0	-2.572	0		
L	CR002	002	G	0,31	0	0	-909	0	-	-	6,03	0	0	-909	0		
L	CR003	004	G	0,31	0	0	-334	0	-	-	6,03	0	0	-334	0		
L	CR004	005	G	0,31	0	0	-722	0	-	-	6,03	0	0	-722	0		
L	CR001	001	G	0,49	0	0	-2.572	0	-	-	0,70	0	0	-2.572	0		
L	CR002	002	G	0,49	0	0	-909	0	-	-	0,70	0	0	-909	0		
L	CR003	004	G	0,49	0	0	-334	0	-	-	0,70	0	0	-334	0		
L	CR004	005	G	0,49	0	0	-722	0	-	-	0,70	0	0	-722	0		
L	CR001	001	G	5,81	0	0	-2.572	0	-	-	0,30	0	0	-2.572	0		
L	CR002	002	G	5,81	0	0	-909	0	-	-	0,30	0	0	-909	0		
L	CR003	004	G	5,81	0	0	-334	0	-	-	0,30	0	0	-334	0		
L	CR004	005	G	5,81	0	0	-722	0	-	-	0,30	0	0	-722	0		
L	CR002	002	G	0,30	0	0	-778	0	-	-	0,30	0	0	-778	0		
L	CR003	004	G	0,30	0	0	-286	0	-	-	0,30	0	0	-286	0		
L	CR004	005	G	0,30	0	0	-618	0	-	-	0,30	0	0	-618	0		
Piano Terra			Travata: Trave 2a-3a-4a-5a-6a					Trave: Trave 5a-6a			Peso proprio			-6.994			
Piano Terra			Travata: Trave S4-S4-S5-7a-S5-S6-S6					Trave: Trave S4-S4			Peso proprio			-3.750			
L	CR001	001	G	0,60	0	0	-2.572	0	-	-	0,00	0	0	-2.572	0		
L	CR002	002	G	0,60	0	0	-909	0	-	-	0,00	0	0	-909	0		
L	CR003	004	G	0,60	0	0	-334	0	-	-	0,00	0	0	-334	0		
L	CR004	005	G	0,60	0	0	-722	0	-	-	0,00	0	0	-722	0		
L	CR002	002	G	0,60	0	0	-408	0	-	-	0,00	0	0	-408	0		
L	CR003	004	G	0,60	0	0	-150	0	-	-	0,00	0	0	-150	0		
L	CR004	005	G	0,60	0	0	-324	0	-	-	0,00	0	0	-324	0		
Piano Terra			Travata: Trave S4-S4-S5-7a-S5-S6-S6					Trave: Trave S4-S5			Peso proprio			-3.750			
L	CR001	001	G	0,00	0	0	-2.572	0	-	-	0,00	0	0	-2.572	0		
L	CR002	002	G	0,00	0	0	-909	0	-	-	0,00	0	0	-909	0		
L	CR003	004	G	0,00	0	0	-334	0	-	-	0,00	0	0	-334	0		
L	CR004	005	G	0,00	0	0	-722	0	-	-	0,00	0	0	-722	0		
L	CR002	002	G	0,00	0	0	-408	0	-	-	0,00	0	0	-408	0		
L	CR003	004	G	0,00	0	0	-150	0	-	-	0,00	0	0	-150	0		
L	CR004	005	G	0,00	0	0	-324	0	-	-	0,00	0	0	-324	0		
L	CR005	006	G	0,00	0	246	0	0	-	-	0,04	0	246	0	0		
L	CR005	007	G	0,00	0	246	0	0	-	-	0,04	0	246	0	0		
L	CR005	008	G	0,00	0	246	0	0	-	-	0,04	0	246	0	0		
L	CR005	009	G	0,00	0	-493	0	0	-	-	0,04	0	-493	0	0		
L	CR006	006	G	0,00	0	-168	55	0	-	-	0,00	0	-168	55	0		
L	CR006	007	G	0,00	0	-168	55	0	-	-	0,00	0	-168	55	0		
L	CR006	008	G	0,00	0	-168	55	0	-	-	0,00	0	-168	55	0		
L	CR006	009	G	0,00	0	-168	55	0	-	-	0,00	0	-168	55	0		
Piano Terra			Travata: Trave S4-S4-S5-7a-S5-S6-S6					Trave: Trave S5-7a			Peso proprio			-3.750			
L	CR001	001	G	0,00	0	0	-2.572	0	-	-	0,31	0	0	-2.572	0		
L	CR002	002	G	0,00	0	0	-909	0	-	-	0,31	0	0	-909	0		
L	CR003	004	G	0,00	0	0	-334	0	-	-	0,31	0	0	-334	0		
L	CR004	005	G	0,00	0	0	-722	0	-	-	0,31	0	0	-722	0		
L	CR002	002	G	0,00	0	0	-408	0	-	-	0,30	0	0	-408	0		
L	CR003	004	G	0,00	0	0	-150	0	-	-	0,30	0	0	-150	0		
L	CR004	005	G	0,00	0	0	-324	0	-	-	0,30	0	0	-324	0		

														Carichi sulle travi			
TC	C	CC	SR	Dis _i	F _{X,i} /Q _{X,i}	F _{Y,i} /Q _{Y,i}	F _{Z,i} /Q _{Z,i}	M _{X,i} /M _{T,i}	M _{Y,i}	M _{Z,i}	Dis _f	Q _{X,f}	Q _{Y,f}	Q _{Z,f}	M _{T,f}		
				[m]	[N/m]	[N/m]	[N/m]	[N-m/m]	[N-m/m]	[N-m/m]	[m]	[N/m]	[N/m]	[N/m]	[N-m/m]		
Piano Terra			Travata: Trave S4-S4-S5-7a-S5-S6-S6					Trave: Trave 7a-S5			Peso proprio			-3.750			
L	CR001	001	G	0,30	0	0	-2.572	0	-	-	0,00	0	0	-2.572	0		
L	CR002	002	G	0,30	0	0	-909	0	-	-	0,00	0	0	-909	0		
L	CR003	004	G	0,30	0	0	-334	0	-	-	0,00	0	0	-334	0		
L	CR004	005	G	0,30	0	0	-722	0	-	-	0,00	0	0	-722	0		
L	CR002	002	G	0,30	0	0	-408	0	-	-	0,00	0	0	-408	0		
L	CR003	004	G	0,30	0	0	-150	0	-	-	0,00	0	0	-150	0		
L	CR004	005	G	0,30	0	0	-324	0	-	-	0,00	0	0	-324	0		
Piano Terra			Travata: Trave S4-S4-S5-7a-S5-S6-S6					Trave: Trave S5-S6			Peso proprio			-3.750			
L	CR001	001	G	0,00	0	0	-2.572	0	-	-	0,00	0	0	-2.572	0		
L	CR002	002	G	0,00	0	0	-909	0	-	-	0,00	0	0	-909	0		
L	CR003	004	G	0,00	0	0	-334	0	-	-	0,00	0	0	-334	0		
L	CR004	005	G	0,00	0	0	-722	0	-	-	0,00	0	0	-722	0		
L	CR002	002	G	0,00	0	0	-408	0	-	-	0,00	0	0	-408	0		
L	CR003	004	G	0,00	0	0	-150	0	-	-	0,00	0	0	-150	0		
L	CR004	005	G	0,00	0	0	-324	0	-	-	0,00	0	0	-324	0		
L	CR005	006	G	0,00	0	280	0	0	-	-	0,00	0	280	0	0		
L	CR005	007	G	0,00	0	280	0	0	-	-	0,00	0	280	0	0		
L	CR005	008	G	0,00	0	280	0	0	-	-	0,00	0	280	0	0		
L	CR005	009	G	0,00	0	-560	0	0	-	-	0,00	0	-560	0	0		
L	CR006	006	G	0,00	0	-168	55	0	-	-	0,00	0	-168	55	0		
L	CR006	007	G	0,00	0	-168	55	0	-	-	0,00	0	-168	55	0		
L	CR006	008	G	0,00	0	-168	55	0	-	-	0,00	0	-168	55	0		
L	CR006	009	G	0,00	0	-168	55	0	-	-	0,00	0	-168	55	0		
Piano Terra			Travata: Trave S4-S4-S5-7a-S5-S6-S6					Trave: Trave S6-S6			Peso proprio			-3.750			
L	CR001	001	G	0,00	0	0	-2.572	0	-	-	0,60	0	0	-2.572	0		
L	CR002	002	G	0,00	0	0	-909	0	-	-	0,60	0	0	-909	0		
L	CR003	004	G	0,00	0	0	-334	0	-	-	0,60	0	0	-334	0		
L	CR004	005	G	0,00	0	0	-722	0	-	-	0,60	0	0	-722	0		
L	CR002	002	G	0,00	0	0	-408	0	-	-	0,60	0	0	-408	0		
L	CR003	004	G	0,00	0	0	-150	0	-	-	0,60	0	0	-150	0		
L	CR004	005	G	0,00	0	0	-324	0	-	-	0,60	0	0	-324	0		
Piano Terra			Travata: Trave S1-3a-S4					Trave: Trave S1-3a			Peso proprio			-3.750			
L	CR002	002	G	0,20	0	0	-408	0	-	-	0,56	0	0	-408	0		
L	CR003	004	G	0,20	0	0	-150	0	-	-	0,56	0	0	-150	0		
L	CR004	005	G	0,20	0	0	-324	0	-	-	0,56	0	0	-324	0		
Piano Terra			Travata: Trave S1-3a-S4					Trave: Trave 3a-S4			Peso proprio			-3.750			
L	CR002	002	G	0,56	0	0	-408	0	-	-	0,20	0	0	-408	0		
L	CR003	004	G	0,56	0	0	-150	0	-	-	0,20	0	0	-150	0		
L	CR004	005	G	0,56	0	0	-324	0	-	-	0,20	0	0	-324	0		
Piano Terra			Travata: Trave 1a-4a-7a					Trave: Trave 1a-4a			Peso proprio			-3.750			
L	CR001	001	G	0,20	0	0	-14	0	-	-	0,56	0	0	0	0		
L	CR002	002	G	0,20	0	0	-5	0	-	-	0,56	0	0	0	0		
L	CR003	004	G	0,20	0	0	-2	0	-	-	0,56	0	0	0	0		
L	CR004	005	G	0,20	0	0	-4	0	-	-	0,56	0	0	0	0		
L	CR002	002	G	0,20	0	0	-408	0	-	-	0,56	0	0	-408	0		
L	CR003	004	G	0,20	0	0	-150	0	-	-	0,56	0	0	-150	0		
L	CR004	005	G	0,20	0	0	-324	0	-	-	0,56	0	0	-324	0		
L	CR001	001	G	0,20	0	0	0	0	-	-	0,56	0	0	-14	0		
L	CR002	002	G	0,20	0	0	0	0	-	-	0,56	0	0	-5	0		
L	CR003	004	G	0,20	0	0	0	0	-	-	0,56	0	0	-2	0		
L	CR004	005	G	0,20	0	0	0	0	-	-	0,56	0	0	-4	0		
L	CR002	002	G	0,20	0	0	-408	0	-	-	0,56	0	0	-408	0		
L	CR003	004	G	0,20	0	0	-150	0	-	-	0,56	0	0	-150	0		
L	CR004	005	G	0,20	0	0	-324	0	-	-	0,56	0	0	-324	0		
Piano Terra			Travata: Trave 1a-4a-7a					Trave: Trave 4a-7a			Peso proprio			-3.750			
L	CR001	001	G	0,56	0	0	-14	0	-	-	0,20	0	0	0	0		
L	CR002	002	G	0,56	0	0	-5	0	-	-	0,20	0	0	0	0		
L	CR003	004	G	0,56	0	0	-2	0	-	-	0,20	0	0	0	0		
L	CR004	005	G	0,56	0	0	-4	0	-	-	0,20	0	0	0	0		
L	CR002	002	G	0,56	0	0	-408	0	-	-	0,20	0	0	-408	0		
L	CR003	004	G	0,56	0	0	-150	0	-	-	0,20	0	0	-150	0		
L	CR004	005	G	0,56	0	0	-324	0	-	-	0,20	0	0	-324	0		
L	CR001	001	G	0,56	0	0	0	0	-	-	0,20	0	0	-14	0		
L	CR002	002	G	0,56	0	0	0	0	-	-	0,20	0	0	-5	0		
L	CR003	004	G	0,56	0	0	0	0	-	-	0,20	0	0	-2	0		
L	CR004	005	G	0,56	0	0	0	0	-	-	0,20	0	0	-4	0		
L	CR002	002	G	0,56	0	0	-408	0	-	-	0,20	0	0	-408	0		
L	CR003	004	G	0,56	0	0	-150	0	-	-	0,20	0	0	-150	0		
L	CR004	005	G	0,56	0	0	-324	0	-	-	0,20	0	0	-324	0		
Piano Terra			Travata: Trave S3-5a-S6					Trave: Trave S3-5a			Peso proprio			-3.750			
L	CR002	002	G	0,20	0	0	-408	0	-	-	0,56	0	0	-408	0		
L	CR003	004	G	0,20	0	0	-150	0	-	-	0,56	0	0	-150	0		
L	CR004	005	G	0,20	0	0	-324	0	-	-	0,56	0	0	-324	0		
Piano Terra			Travata: Trave S3-5a-S6					Trave: Trave 5a-S6			Peso proprio			-3.750			
L	CR002	002	G	0,56	0	0	-408	0	-	-	0,20	0	0	-408	0		
L	CR003	004	G	0,56	0	0	-150	0	-	-	0,20	0	0	-150	0		
L	CR004	005	G	0,56	0	0	-324	0	-	-	0,20	0	0	-324	0		

LEGENDA:

TC Descrizione del tipo di carico: [L] = Lineare - [C] = Concentrato - [S] = Superficiale - [T] = Termico.

C Descrizione del carico:

CR001= SOLAIO: LatCem Cop. acc. H25 CR002= SOLAIO: LatCem Cop. acc. H25 (sovraccarico permanente) CR003= SOLAIO: LatCem Cop. acc. H25 (sovraccarico accidentale) CR004= SOLAIO: LatCem Cop. acc. H25 (carico neve) CR005= Azione del Vento (Tamponatura) CR006= Azione del Vento (Trave)

CC Identificativo della tipologia di carico nella relativa tabella.

SR Identificativo del sistema di riferimento considerato: [G] = Sistema di riferimento Globale X, Y, Z - [L] = Sistema di riferimento Locale 1, 2, 3.

Carichi sulle travi															
TC	C	CC	SR	Dis _i	F _{X,i} /Q _{X,i}	F _{Y,i} /Q _{Y,i}	F _{Z,i} /Q _{Z,i}	M _{X,i} /M _{T,i}	M _{Y,i}	M _{Z,i}	Dis _f	Q _{X,f}	Q _{Y,f}	Q _{Z,f}	M _{T,f}
				[m]	[N;N/m]	[N;N/m]	[N;N/m]	[N-m;N-m/m]	[N-m;N-m/m]	[N-m;N-m/m]	[m]	[N/m]	[N/m]	[N/m]	[N-m/m]
Dis_i	Distanza del punto "i" dall'estremo iniziale dell'elemento. Il punto "i" indica il punto iniziale del tratto interessato dal carico distribuito sul bordo.														
M_{X,i}/M_{T,i}	Se nella colonna "TC" è riportato "Concentrato", è il valore del vettore momento concentrato collocato nel punto "i", riferito agli assi del sistema di riferimento indicato nella colonna "S.R.". Se nella colonna "TC" è riportato "Lineare", è il valore nel punto "i", del vettore momento (torcente) distribuito sempre riferito all'asse 1 (asse dell'elemento) del sistema di riferimento locale 1, 2, 3, quale che sia il sistema di riferimento indicato nella colonna "S.R."														
Dis_f	Distanza del punto "f" dall'estremo inferiore dell'elemento. Il punto "f" indica il punto finale del tratto interessato dal carico distribuito.														
M_{T,f}	Se nella colonna "TC" è riportato "Lineare", è il valore nel punto "f", del vettore momento (torcente) distribuito sempre riferito all'asse 1 (asse dell'elemento) del sistema di riferimento locale 1, 2, 3, quale che sia il sistema di riferimento indicato nella colonna "S.R."														
F_{X,i}/Q_{X,i}	Valore (nel punto "i") della forza concentrata/distribuita riferita agli assi del sistema di riferimento indicato nella colonna "S.R."														
F_{Y,i}/Q_{Y,i}															
F_{Z,i}/Q_{Z,i}															
M_{Y,i} M_{Z,i}	Valore (nel punto "i") del vettore momento concentrato riferito agli assi del sistema di riferimento indicato nella colonna "S.R."														
Q_{X,f} Q_{Y,f}	Valore (nel punto "f") della forza distribuita riferita agli assi del sistema di riferimento indicato nella colonna "S.R."														
Q_{Z,f}															
ΔT₁ ΔT₂ ΔT₃	Variazione di temperatura rispettivamente lungo gli assi 1, 2 o 3 del sistema locale.														

CARICHI SUI SETTI

Carichi sui setti														
TC	C	CC	SR	Br	Dis _i	Q _{X/1,i}	Q _{Y/2,i}	Q _{Z/3,i}	M _{T,i}	Dis _f	Q _{X/1,f}	Q _{Y/2,f}	Q _{Z/3,f}	M _{T,f}
					[m]	[N/m;N/m ²]	[N/m;N/m ²]	[N/m;N/m ²]	[N-m/m;N]	[m]	[N/m;N/m ²]	[N/m;N/m ²]	[N/m;N/m ²]	[N-m/m;N]
Piano Terra			Setto S1			S1					Peso proprio			-6.250
Piano Terra			Setto S2			S2					Peso proprio			-6.250
Piano Terra			Setto S3			S3					Peso proprio			-6.250
Piano Terra			Setto S4			S4					Peso proprio			-6.250
Piano Terra			Setto S5			S5					Peso proprio			-6.250
Piano Terra			Setto S6			S6					Peso proprio			-6.250

LEGENDA:

TC	Descrizione del tipo di carico: [L] = Lineare - [C] = Concentrato - [S] = Superficiale - [T] = Termico.
C	Descrizione del carico:
CC	Identificativo della tipologia di carico nella relativa tabella.
SR	Identificativo del sistema di riferimento considerato: [G] = Sistema di riferimento Globale X, Y, Z - [L] = Sistema di riferimento Locale 1, 2, 3.
Br	Se la colonna "TC" riporta il valore "Lineare", indica la posizione del carico distribuito: [Sup] = carico applicato sul bordo superiore - [Inf] = Carico applicato sul bordo inferiore.
Dis_i	Distanza del punto "i" dall'estremo iniziale dell'elemento. Il punto "i" indica il punto iniziale del tratto interessato dal carico distribuito sul bordo.
M_{T,i}	Valore nel punto "i", del vettore momento (torcente) distribuito, sempre riferito all'asse 1 (asse della parete) del sistema di riferimento locale 1, 2, 3, quale che sia il sistema di riferimento indicato nella colonna "S.R."
Dis_f	Distanza del punto "f" dall'estremo finale dell'elemento. Il punto "f" indica il punto finale del tratto interessato dal carico distribuito sul bordo.
M_{T,f}	Valore nel punto "f", del vettore momento (torcente) distribuito, sempre riferito all'asse 1 (asse della parete) del sistema di riferimento locale 1, 2, 3, quale che sia il sistema di riferimento indicato nella colonna "S.R."
Q_{X/1,i}	Valore (nel punto iniziale della parete, "i") della forza distribuita riferita agli assi del sistema di riferimento indicato nella colonna "S.R."
Q_{Y/2,i}	
Q_{Z/3,i}	
Q_{X/1,f}	Valore (nel punto finale della parete, "f") della forza distribuita riferita agli assi del sistema di riferimento indicato nella colonna "S.R."
Q_{Y/2,f}	
Q_{Z/3,f}	
ΔT	Differenza di temperatura fra le facce dell'elemento shell.

CARICHI SULLE PLATEE

Carichi sulle platee								
TC	Shell	C	CC	SR	Q _x	Q _y	Q _z	
					[N/m ²]	[N/m ²]	[N/m ²]	
Fondazione	Platea 1			Peso proprio		-7.500		
S	-	CR001	002	G	0	0	-2.000	
S	-	CR002	003	G	0	0	-2.500	

LEGENDA:

TC	Descrizione del tipo di carico: [L] = Lineare - [C] = Concentrato - [S] = Superficiale - [T] = Termico.
C	Descrizione del carico:
	CR001= PLATEA: Platea (sovraccarico permanente) CR002= PLATEA: Platea (sovraccarico accidentale)
CC	Identificativo della tipologia di carico nella relativa tabella.
SR	Identificativo del sistema di riferimento considerato: [G] = Sistema di riferimento Globale X, Y, Z - [L] = Sistema di riferimento Locale 1, 2, 3.
Q_x Q_y	Valore della forza distribuita superficiale uniforme riferita agli assi del sistema di riferimento indicato nella colonna "S.R."
Q_z	
ΔT	Differenza di temperatura fra le facce dell'elemento shell.

NODI - SPOSTAMENTI PER CONDIZIONI DI CARICO NON SISMICHE

Nodi - Spostamenti per condizioni di carico non sismiche								
Nodo	CC	S _x	S _y	S _z	Θ _x	Θ _y	Θ _z	
		[cm]	[cm]	[cm]	[rad]	[rad]	[rad]	
00001	001	0,0026	0,0355	-0,0615	4,2224 E-04	8,8332 E-05	-1,8188 E-05	
	002	0,0006	0,0067	-0,0098	7,895 E-05	1,9069 E-05	-3,6234 E-06	
	003	0,0000	0,0000	-0,0045	-4,342 E-07	-9,5709 E-08	-4,2313 E-09	
	004	0,0001	0,0020	-0,0012	2,9054 E-05	6,2243 E-06	-1,2945 E-06	
	005	0,0002	0,0045	-0,0026	6,2685 E-05	1,3445 E-05	-2,7885 E-06	
	006	0,0014	0,0094	-0,0001	-1,3249 E-05	3,2762 E-06	3,6997 E-07	
	007	-0,0009	0,0094	-0,0007	-1,2765 E-05	-2,2844 E-06	1,8535 E-06	
	008	-0,0009	0,0094	-0,0007	-1,2765 E-05	-2,2844 E-06	1,8535 E-06	
	009	-0,0003	-0,0305	0,0016	4,8068 E-05	-5,9369 E-07	-5,4739 E-06	
00002	001	0,0063	0,0401	-0,0707	5,1678 E-04	-9,6927 E-05	5,3818 E-05	
	002	0,0013	0,0081	-0,0116	1,0168 E-04	-2,2451 E-05	1,3821 E-05	
	003	0,0000	0,0000	-0,0045	-4,3618 E-07	4,9732 E-08	1,5031 E-08	
	004	0,0003	0,0027	-0,0016	3,5871 E-05	-8,2241 E-06	5,1323 E-06	

Nodi - Spostamenti per condizioni di carico non sismiche

Nodo	CC	S _x [cm]	S _y [cm]	S _z [cm]	Θ _x [rad]	Θ _y [rad]	Θ _z [rad]
	005	0,0007	0,0059	-0,0035	7,7419 E-05	-1,7767 E-05	1,1078 E-05
	006	0,0014	0,0102	-0,0009	-1,3017 E-05	4,584 E-06	-1,8919 E-06
	007	-0,0007	0,0102	-0,0003	-1,3531 E-05	-2,0435 E-06	-9,7752 E-07
	008	-0,0007	0,0102	-0,0003	-1,3531 E-05	-2,0435 E-06	-9,7752 E-07
	009	-0,0007	-0,0330	0,0019	4,9376 E-05	-2,4084 E-06	6,8232 E-06
00003	001	0,0022	-0,0235	-0,0518	-4,6308 E-04	8,8482 E-05	1,579 E-05
	002	0,0005	-0,0048	-0,0082	-8,5389 E-05	1,9037 E-05	3,1216 E-06
	003	0,0000	0,0000	-0,0045	-4,3398 E-07	-9,5765 E-08	4,0097 E-09
	004	0,0001	-0,0021	-0,0012	-2,8957 E-05	6,1635 E-06	1,1708 E-06
	005	0,0002	-0,0045	-0,0026	-6,2651 E-05	1,3315 E-05	2,5272 E-06
	006	0,0017	0,0089	0,0008	-2,2686 E-05	3,9903 E-06	1,0883 E-06
	007	-0,0007	0,0089	0,0002	-2,3167 E-05	-1,5724 E-06	-3,9591 E-07
	008	-0,0007	0,0089	0,0002	-2,3167 E-05	-1,5724 E-06	-3,9591 E-07
	009	-0,0012	-0,0291	-0,0016	7,3536 E-05	-3,022 E-06	-1,0154 E-06
00004	001	0,0059	-0,0330	-0,0697	-5,2884 E-04	-9,7497 E-05	-5,6016 E-05
	002	0,0012	-0,0071	-0,0114	-1,0343 E-04	-2,2586 E-05	-1,4277 E-05
	003	0,0000	0,0000	-0,0045	4,3589 E-07	4,968 E-08	-1,5333 E-08
	004	0,0003	-0,0027	-0,0016	-3,5715 E-05	-8,2749 E-06	-5,2409 E-06
	005	0,0007	-0,0059	-0,0034	-7,7261 E-05	-1,7874 E-05	-1,1317 E-05
	006	0,0015	0,0096	0,0000	-2,4955 E-05	4,8227 E-06	1,6079 E-06
	007	-0,0006	0,0096	0,0006	-2,4439 E-05	-1,8053 E-06	6,9539 E-07
	008	-0,0006	0,0096	0,0006	-2,4439 E-05	-1,8053 E-06	6,9539 E-07
	009	-0,0010	-0,0314	-0,0011	7,9532 E-05	-3,6299 E-06	-3,7102 E-06
00005	001	0,0111	0,0075	-0,1480	-1,9507 E-05	3,4587 E-04	-1,8646 E-06
	002	0,0028	0,0012	-0,0258	-3,0817 E-06	9,8712 E-05	-3,3504 E-07
	003	0,0000	0,0000	-0,0044	-5,7715 E-10	-5,9211 E-08	8,1881 E-11
	004	0,0009	0,0000	-0,0072	1,0038 E-07	3,6055 E-05	-3,7115 E-08
	005	0,0020	0,0000	-0,0155	2,5331 E-07	7,7921 E-05	-7,4155 E-08
	006	0,0016	0,0092	-0,0006	7,7088 E-06	1,7888 E-06	1,2684 E-06
	007	-0,0008	0,0092	-0,0012	7,7122 E-06	-2,4015 E-07	1,2687 E-06
	008	-0,0008	0,0092	-0,0012	7,7122 E-06	-2,4015 E-07	1,2687 E-06
	009	-0,0009	-0,0298	0,0025	-2,6097 E-05	-2,5441 E-06	-4,9121 E-06
00006	001	-0,0038	0,0037	-0,1756	-4,2362 E-06	-5,6359 E-04	-2,5159 E-06
	002	-0,0014	0,0006	-0,0319	-6,2846 E-07	-1,5992 E-04	-4,1478 E-07
	003	0,0000	0,0000	-0,0044	-6,1627 E-10	3,8633 E-08	4,5704 E-11
	004	-0,0007	0,0000	-0,0088	8,1374 E-08	-5,9347 E-05	-1,643 E-08
	005	-0,0014	0,0000	-0,0190	2,1272 E-07	-1,2825 E-04	-3,7564 E-08
	006	0,0016	0,0099	-0,0015	8,0432 E-06	2,2666 E-06	-3,1365 E-08
	007	-0,0008	0,0099	-0,0009	8,045 E-06	-8,3108 E-07	-3,0864 E-08
	008	-0,0008	0,0099	-0,0009	8,045 E-06	-8,3108 E-07	-3,0864 E-08
	009	-0,0008	-0,0323	0,0034	-2,7149 E-05	-1,7625 E-06	3,3222 E-07
00007	001	0,0054	-0,0304	-0,0748	-3,627 E-04	-1,3227 E-04	-3,5088 E-05
	002	0,0011	-0,0065	-0,0125	-6,9707 E-05	-2,7526 E-05	-6,3158 E-06
	003	0,0000	0,0000	-0,0045	4,5008 E-07	4,7542 E-08	-2,2207 E-08
	004	0,0003	-0,0025	-0,0020	-2,3058 E-05	-1,031 E-05	-2,1759 E-06
	005	0,0006	-0,0055	-0,0043	-4,9941 E-05	-2,225 E-05	-4,6868 E-06
	006	0,0015	0,0094	0,0005	-3,0559 E-05	3,9765 E-06	1,2905 E-06
	007	-0,0006	0,0095	0,0004	-3,0257 E-05	-1,6795 E-06	3,5655 E-07
	008	-0,0006	0,0095	0,0004	-3,0257 E-05	-1,6795 E-06	3,5655 E-07
	009	-0,0010	-0,0311	-0,0015	9,8832 E-05	-2,6346 E-06	-2,2583 E-06
00008	001	0,0032	-0,0459	-0,0578	-5,3171 E-04	-3,9291 E-05	-2,6214 E-05
	002	0,0007	-0,0112	-0,0109	-1,1741 E-04	-6,6352 E-06	-6,8021 E-06
	003	0,0000	0,0000	-0,0045	5,2195 E-07	2,5759 E-09	-3,1907 E-09
	004	0,0001	-0,0044	-0,0022	-4,0816 E-05	-2,332 E-06	-2,3666 E-06
	005	0,0003	-0,0094	-0,0048	-8,8315 E-05	-5,027 E-06	-5,1066 E-06
	006	0,0016	0,0094	0,0005	-2,9062 E-05	4,1178 E-06	1,4683 E-06
	007	-0,0006	0,0095	0,0002	-2,9065 E-05	-1,7596 E-06	5,099 E-07
	008	-0,0006	0,0095	0,0002	-2,9065 E-05	-1,7596 E-06	5,099 E-07
	009	-0,0011	-0,0313	-0,0012	9,5408 E-05	-2,7437 E-06	-3,4601 E-06
00009	001	0,0048	-0,0456	-0,0608	-5,3903 E-04	1,2492 E-04	3,3051 E-05
	002	0,0010	-0,0112	-0,0116	-1,1928 E-04	2,5447 E-05	7,9401 E-06
	003	0,0000	0,0000	-0,0045	5,2113 E-07	-1,6857 E-08	2,7212 E-09
	004	0,0003	-0,0043	-0,0025	-4,1502 E-05	9,0159 E-06	3,1465 E-06
	005	0,0005	-0,0093	-0,0053	-8,9796 E-05	1,9458 E-05	6,7893 E-06
	006	0,0016	0,0096	0,0001	-2,9242 E-05	4,2239 E-06	1,1472 E-06
	007	-0,0006	0,0095	0,0004	-2,9298 E-05	-1,6578 E-06	2,5906 E-08
	008	-0,0006	0,0095	0,0004	-2,9298 E-05	-1,6578 E-06	2,5906 E-08
	009	-0,0011	-0,0315	-0,0009	9,6153 E-05	-3,0715 E-06	-1,6698 E-06
00010	001	0,0024	-0,0249	-0,0574	-3,2397 E-04	9,8078 E-05	-1,6982 E-05
	002	0,0005	-0,0053	-0,0094	-5,99 E-05	2,0419 E-05	-6,9414 E-06
	003	0,0000	0,0000	-0,0045	4,5103 E-07	-8,5962 E-08	1,2158 E-08
	004	0,0001	-0,0023	-0,0015	-1,9626 E-05	6,8117 E-06	-2,5281 E-06
	005	0,0002	-0,0048	-0,0033	-4,2521 E-05	1,4703 E-05	-5,4677 E-06
	006	0,0016	0,0090	0,0004	-2,8415 E-05	2,9903 E-06	1,3288 E-06
	007	-0,0007	0,0089	0,0004	-2,8731 E-05	-1,0145 E-06	3,1225 E-07
	008	-0,0007	0,0089	0,0004	-2,8731 E-05	-1,0145 E-06	3,1225 E-07
	009	-0,0012	-0,0293	-0,0013	9,2624 E-05	-2,5539 E-06	-3,111 E-06
00011	001	0,0058	0,0380	-0,0758	3,433 E-04	-1,3393 E-04	3,04 E-05
	002	0,0012	0,0076	-0,0126	6,6836 E-05	-2,7752 E-05	5,4852 E-06
	003	0,0000	0,0000	-0,0045	-4,5041 E-07	4,7617 E-08	2,1727 E-08
	004	0,0003	0,0025	-0,0020	2,3259 E-05	-1,024 E-05	2,09 E-06
	005	0,0007	0,0054	-0,0043	5,0128 E-05	-2,2102 E-05	4,4798 E-06
	006	0,0014	0,0106	-0,0004	-2,0871 E-05	5,7456 E-06	-4,8188 E-06
	007	-0,0007	0,0105	-0,0005	-2,1165 E-05	8,754 E-08	-3,8814 E-06
	008	-0,0007	0,0105	-0,0005	-2,1165 E-05	8,754 E-08	-3,8814 E-06

Nodi - Spostamenti per condizioni di carico non sismiche

Nodo	CC	Sx [cm]	Sy [cm]	Sz [cm]	Θx [rad]	Θy [rad]	Θz [rad]
	009	-0,0007	-0,0346	0,0016	7,6601 E-05	-5,2317 E-06	1,9376 E-05
00012	001	0,0036	0,0561	-0,0651	4,9405 E-04	-3,6085 E-05	2,304 E-05
	002	0,0007	0,0128	-0,0121	1,1114 E-04	-6,0753 E-06	6,4192 E-06
	003	0,0000	0,0000	-0,0045	-5,2233 E-07	2,6259 E-09	4,0988 E-09
	004	0,0002	0,0043	-0,0022	4,0485 E-05	-2,275 E-06	2,4687 E-06
	005	0,0003	0,0094	-0,0048	8,7368 E-05	-4,9061 E-06	5,331 E-06
	006	0,0014	0,0104	-0,0002	-1,6246 E-05	4,5187 E-06	-2,4941 E-07
	007	-0,0008	0,0104	-0,0005	-1,6219 E-05	-1,3606 E-06	7,1058 E-07
	008	-0,0008	0,0104	-0,0005	-1,6219 E-05	-1,3606 E-06	7,1058 E-07
	009	-0,0004	-0,0343	0,0014	6,2077 E-05	-2,8551 E-06	-4,0917 E-07
00013	001	0,0051	0,0554	-0,0686	5,1588 E-04	1,2862 E-04	-3,718 E-05
	002	0,0011	0,0127	-0,0128	1,1645 E-04	2,6152 E-05	-8,5297 E-06
	003	0,0000	0,0000	-0,0045	-5,214 E-07	-1,6912 E-08	-1,7116 E-09
	004	0,0003	0,0043	-0,0025	4,2378 E-05	9,144 E-06	-3,0933 E-06
	005	0,0006	0,0093	-0,0053	9,146 E-05	1,9736 E-05	-6,6601 E-06
	006	0,0014	0,0105	-0,0006	-1,6143 E-05	1,8419 E-06	2,3392 E-06
	007	-0,0008	0,0106	-0,0002	-1,6062 E-05	-4,0233 E-06	3,4538 E-06
	008	-0,0008	0,0106	-0,0002	-1,6062 E-05	-4,0233 E-06	3,4538 E-06
	009	-0,0004	-0,0349	0,0015	6,1707 E-05	2,1977 E-06	-1,2905 E-05
00014	001	0,0028	0,0366	-0,0670	2,867 E-04	9,6097 E-05	1,3093 E-05
	002	0,0006	0,0071	-0,0109	5,4033 E-05	2,0147 E-05	6,2091 E-06
	003	0,0000	0,0000	-0,0045	-4,5123 E-07	-8,5936 E-08	-1,2476 E-08
	004	0,0001	0,0022	-0,0015	1,9687 E-05	6,8503 E-06	2,4251 E-06
	005	0,0003	0,0048	-0,0033	4,2413 E-05	1,4787 E-05	5,2644 E-06
	006	0,0014	0,0097	-0,0004	-1,9978 E-05	1,2129 E-06	2,6076 E-06
	007	-0,0009	0,0098	-0,0005	-1,9658 E-05	-2,7914 E-06	3,6228 E-06
	008	-0,0009	0,0098	-0,0005	-1,9658 E-05	-2,7914 E-06	3,6228 E-06
	009	-0,0003	-0,0317	0,0016	7,1993 E-05	1,7913 E-06	-1,371 E-05
00015	001	0,0000	0,0000	-0,0645	2,6289 E-04	1,5093 E-04	-1,0684 E-07
	002	0,0000	0,0000	-0,0107	3,9961 E-05	2,2557 E-05	-2,7576 E-08
	003	0,0000	0,0000	-0,0045	-1,1306 E-06	-2,4672 E-07	-4,3386 E-10
	004	0,0000	0,0000	-0,0014	1,0056 E-05	5,3054 E-06	-1,1916 E-08
	005	0,0000	0,0000	-0,0031	2,1697 E-05	1,1454 E-05	-2,567 E-08
	006	0,0000	0,0000	0,0004	-5,1136 E-06	1,8039 E-06	1,6586 E-08
	007	0,0000	0,0000	0,0004	-5,2011 E-06	-1,7951 E-06	1,8574 E-08
	008	0,0000	0,0000	0,0004	-5,2011 E-06	-1,7951 E-06	1,8574 E-08
	009	0,0000	0,0000	-0,0013	1,7363 E-05	7,049 E-07	-5,8224 E-08
00016	001	0,0000	0,0000	-0,0733	3,0185 E-04	5,9149 E-05	3,708 E-08
	002	0,0000	0,0000	-0,0121	4,6726 E-05	1,0229 E-05	2,1062 E-08
	003	0,0000	0,0000	-0,0044	-1,0516 E-06	-4,3164 E-07	6,7146 E-10
	004	0,0000	0,0000	-0,0018	1,1969 E-05	2,5057 E-06	1,2417 E-08
	005	0,0000	0,0000	-0,0038	2,5823 E-05	5,4112 E-06	2,6743 E-08
	006	0,0000	0,0000	0,0001	-5,4607 E-06	3,1514 E-06	-2,2027 E-08
	007	0,0000	0,0000	0,0006	-6,4591 E-06	-1,503 E-06	-1,9464 E-08
	008	0,0000	0,0000	0,0006	-6,4591 E-06	-1,503 E-06	-1,9464 E-08
	009	0,0000	0,0000	-0,0012	2,0258 E-05	-1,8201 E-06	6,743 E-08
00017	001	0,0039	-0,0459	-0,0579	-6,2789 E-04	2,9763 E-05	5,3189 E-06
	002	0,0008	-0,0112	-0,0110	-1,4128 E-04	6,865 E-06	1,288 E-06
	003	0,0000	0,0000	-0,0045	5,212 E-07	-1,1838 E-08	-1,3971 E-09
	004	0,0002	-0,0044	-0,0022	-4,9555 E-05	2,4187 E-06	6,1326 E-07
	005	0,0004	-0,0094	-0,0049	-1,0719 E-04	5,2242 E-06	1,325 E-06
	006	0,0016	0,0095	0,0003	-2,747 E-05	5,0101 E-06	1,401 E-06
	007	-0,0006	0,0095	0,0003	-2,7524 E-05	-2,0388 E-06	1,3042 E-07
	008	-0,0006	0,0095	0,0003	-2,7524 E-05	-2,0388 E-06	1,3042 E-07
	009	-0,0011	-0,0314	-0,0010	9,0291 E-05	-3,5203 E-06	-2,4219 E-06
00018	001	0,0079	0,0061	-0,2349	-1,4442 E-05	1,8763 E-04	-2,2403 E-06
	002	0,0019	0,0010	-0,0525	-2,2366 E-06	5,1638 E-05	-3,4739 E-07
	003	0,0000	0,0000	-0,0044	-6,4218 E-10	-9,4303 E-09	-1,707 E-10
	004	0,0006	0,0000	-0,0170	1,1508 E-07	1,8644 E-05	1,3379 E-08
	005	0,0012	0,0000	-0,0368	2,8813 E-07	4,0291 E-05	3,07 E-08
	006	0,0016	0,0099	-0,0015	8,4042 E-06	1,3276 E-06	6,0933 E-07
	007	-0,0008	0,0099	-0,0015	8,4118 E-06	-6,4312 E-07	6,0907 E-07
	008	-0,0008	0,0099	-0,0015	8,4118 E-06	-6,4312 E-07	6,0907 E-07
	009	-0,0009	-0,0328	0,0047	-2,8483 E-05	-6,955 E-07	-2,1402 E-06
00019	001	0,0043	0,0559	-0,0655	5,9716 E-04	3,654 E-05	-8,8293 E-06
	002	0,0009	0,0128	-0,0122	1,367 E-04	8,0828 E-06	-1,8419 E-06
	003	0,0000	0,0000	-0,0045	-5,2152 E-07	-1,1964 E-08	2,1577 E-09
	004	0,0002	0,0043	-0,0023	4,9855 E-05	2,6172 E-06	-6,1765 E-07
	005	0,0005	0,0094	-0,0049	1,0763 E-04	5,6513 E-06	-1,3267 E-06
	006	0,0014	0,0104	-0,0004	-1,3328 E-05	4,1135 E-06	5,8759 E-07
	007	-0,0008	0,0104	-0,0003	-1,3252 E-05	-2,9301 E-06	1,8592 E-06
	008	-0,0008	0,0104	-0,0003	-1,3252 E-05	-2,9301 E-06	1,8592 E-06
	009	-0,0004	-0,0343	0,0015	5,1662 E-05	-7,5984 E-07	-5,418 E-06
00020	001	0,0000	0,0000	-0,0527	2,3496 E-04	8,161 E-05	-2,0852 E-07
	002	0,0000	0,0000	-0,0100	4,212 E-05	1,36 E-05	-5,6546 E-08
	003	0,0000	0,0000	-0,0045	-1,3974 E-06	-2,2488 E-07	-9,9791 E-10
	004	0,0000	0,0000	-0,0020	1,3879 E-05	3,5726 E-06	-2,1373 E-08
	005	0,0000	0,0000	-0,0042	2,996 E-05	7,7151 E-06	-4,6105 E-08
	006	0,0000	0,0000	0,0004	-4,5592 E-06	1,4442 E-06	1,6035 E-08
	007	0,0000	0,0000	0,0002	-4,1184 E-06	-1,0895 E-06	1,8215 E-08
	008	0,0000	0,0000	0,0002	-4,1184 E-06	-1,0895 E-06	1,8215 E-08
	009	0,0000	0,0000	-0,0011	1,4622 E-05	-9,6574 E-08	-5,7056 E-08
00021	001	0,0000	0,0000	-0,0541	2,366 E-04	-6,4777 E-05	2,5659 E-07
	002	0,0000	0,0000	-0,0103	4,2761 E-05	-1,0638 E-05	6,723 E-08
	003	0,0000	0,0000	-0,0045	-1,2724 E-06	7,0599 E-08	3,2901 E-10

Nodi - Spostamenti per condizioni di carico non sismiche

Nodo	CC	Sx [cm]	Sy [cm]	Sz [cm]	Θx [rad]	Θy [rad]	Θz [rad]
	004	0,0000	0,0000	-0,0019	1,3855 E-05	-3,92 E-06	2,6005 E-08
	005	0,0000	0,0000	-0,0042	2,9908 E-05	-8,4634 E-06	5,6098 E-08
	006	0,0000	0,0000	0,0001	-4,0008 E-06	2,2604 E-06	-2,2661 E-08
	007	0,0000	0,0000	0,0004	-4,5429 E-06	-3,5231 E-07	-2,0232 E-08
	008	0,0000	0,0000	0,0004	-4,5429 E-06	-3,5231 E-07	-2,0232 E-08
	009	0,0000	0,0000	-0,0009	1,4591 E-05	-2,6406 E-06	7,0604 E-08
00022	001	0,0000	0,0000	-0,0490	2,0141 E-04	-1,0071 E-04	1,0549 E-07
	002	0,0000	0,0000	-0,0080	2,8702 E-05	-1,2878 E-05	2,6328 E-08
	003	0,0000	0,0000	-0,0045	-1,1276 E-06	2,2056 E-07	4,4558 E-10
	004	0,0000	0,0000	-0,0011	8,7405 E-06	-2,9114 E-06	1,057 E-08
	005	0,0000	0,0000	0,0024	1,8854 E-05	-6,2828 E-06	2,2761 E-08
	006	0,0000	0,0000	0,0004	-5,0581 E-06	3,995 E-06	-1,8996 E-08
	007	0,0000	0,0000	0,0004	-4,9019 E-06	-8,5259 E-07	-1,6449 E-08
	008	0,0000	0,0000	0,0004	-4,9019 E-06	-8,5259 E-07	-1,6449 E-08
	009	0,0000	0,0000	-0,0012	1,6704 E-05	-4,2159 E-06	5,7744 E-08
00023	001	0,0000	0,0000	-0,0549	2,2685 E-04	-3,933 E-05	-3,6342 E-08
	002	0,0000	0,0000	-0,0088	3,2477 E-05	-5,6926 E-06	-1,6378 E-08
	003	0,0000	0,0000	-0,0044	-1,0433 E-06	3,9834 E-07	-6,5082 E-10
	004	0,0000	0,0000	-0,0013	9,7428 E-06	-8,6526 E-07	-8,6896 E-09
	005	0,0000	0,0000	-0,0028	2,1014 E-05	-1,8669 E-06	-1,8693 E-08
	006	0,0000	0,0000	0,0008	-6,8177 E-06	4,5901 E-06	1,565 E-08
	007	0,0000	0,0000	0,0002	-5,4042 E-06	-1,8463 E-06	1,9379 E-08
	008	0,0000	0,0000	0,0002	-5,4042 E-06	-1,8463 E-06	1,9379 E-08
	009	0,0000	0,0000	-0,0016	2,0216 E-05	-3,2098 E-06	-5,7733 E-08
00024	001	0,0000	0,0000	-0,0743	-3,1012 E-04	6,0165 E-05	-4,9008 E-08
	002	0,0000	0,0000	-0,0123	-4,7999 E-05	1,0439 E-05	-2,281 E-08
	003	0,0000	0,0000	-0,0044	1,0516 E-06	-4,316 E-07	-6,7134 E-10
	004	0,0000	0,0000	-0,0018	-1,1948 E-05	2,549 E-06	-1,2246 E-08
	005	0,0000	0,0000	-0,0039	-2,5842 E-05	5,5059 E-06	-2,6548 E-08
	006	0,0000	0,0000	-0,0008	-1,0061 E-05	2,8798 E-06	-2,4199 E-08
	007	0,0000	0,0000	-0,0003	-9,061 E-06	-1,7746 E-06	-2,676 E-08
	008	0,0000	0,0000	-0,0003	-9,061 E-06	-1,7746 E-06	-2,676 E-08
	009	0,0000	0,0000	0,0019	2,9428 E-05	-1,3545 E-06	7,5217 E-08
00025	001	0,0000	0,0000	-0,0643	-2,7323 E-04	-3,261 E-05	2,8808 E-08
	002	0,0000	0,0000	-0,0103	-3,9877 E-05	-4,5713 E-06	1,5116 E-08
	003	0,0000	0,0000	-0,0044	1,0433 E-06	3,9838 E-07	6,5099 E-10
	004	0,0000	0,0000	-0,0013	-9,6955 E-06	-8,1908 E-07	8,6884 E-09
	005	0,0000	0,0000	-0,0028	-2,0975 E-05	-1,7698 E-06	1,8856 E-08
	006	0,0000	0,0000	-0,0001	-8,0613 E-06	4,134 E-06	2,6472 E-08
	007	0,0000	0,0000	-0,0007	-9,4731 E-06	-2,3025 E-06	2,274 E-08
	008	0,0000	0,0000	-0,0007	-9,4731 E-06	-2,3025 E-06	2,274 E-08
	009	0,0000	0,0000	0,0015	2,7084 E-05	-1,2511 E-06	-7,1649 E-08
00026	001	0,0000	0,0000	-0,0588	-2,4699 E-04	-1,0718 E-04	-1,0131 E-07
	002	0,0000	0,0000	-0,0096	-3,5986 E-05	-1,3882 E-05	-2,5446 E-08
	003	0,0000	0,0000	-0,0045	1,1276 E-06	2,2059 E-07	-4,4542 E-10
	004	0,0000	0,0000	-0,0011	-8,7062 E-06	-2,8721 E-06	-1,0393 E-08
	005	0,0000	0,0000	-0,0024	-1,8834 E-05	-6,2063 E-06	-2,255 E-08
	006	0,0000	0,0000	-0,0005	-7,8692 E-06	2,5042 E-06	-2,8994 E-08
	007	0,0000	0,0000	-0,0004	-8,0239 E-06	-2,3431 E-06	-3,1536 E-08
	008	0,0000	0,0000	-0,0004	-8,0239 E-06	-2,3431 E-06	-3,1536 E-08
	009	0,0000	0,0000	0,0016	2,4217 E-05	1,2933 E-06	8,7729 E-08
00027	001	0,0111	0,0075	-0,1584	-1,9507 E-05	3,4636 E-04	-1,8646 E-06
	002	0,0028	0,0012	-0,0287	-3,0817 E-06	9,8712 E-05	-3,3504 E-07
	003	0,0000	0,0000	-0,0044	-5,7715 E-10	-5,9211 E-08	8,1881 E-11
	004	0,0009	0,0000	-0,0083	1,0038 E-07	3,6055 E-05	-3,7115 E-08
	005	0,0020	0,0000	-0,0178	2,5331 E-07	7,7921 E-05	-7,4155 E-08
	006	0,0016	0,0092	-0,0006	7,7088 E-06	1,7888 E-06	1,2684 E-06
	007	-0,0008	0,0092	-0,0011	7,7122 E-06	-2,4015 E-07	1,2687 E-06
	008	-0,0008	0,0092	-0,0011	7,7122 E-06	-2,4015 E-07	1,2687 E-06
	009	-0,0009	-0,0300	0,0025	-2,6097 E-05	-2,5441 E-06	-4,9121 E-06
00028	001	-0,0038	0,0037	-0,1925	-4,2362 E-06	-5,6407 E-04	-2,5159 E-06
	002	-0,0014	0,0006	-0,0367	-6,2846 E-07	-1,5992 E-04	-4,1478 E-07
	003	0,0000	0,0000	-0,0044	-6,1627 E-10	3,8633 E-08	4,5704 E-11
	004	-0,0007	0,0000	-0,0106	8,1374 E-08	-5,9347 E-05	-1,643 E-08
	005	-0,0014	0,0000	-0,0229	2,1272 E-07	-1,2825 E-04	-3,7564 E-08
	006	0,0016	0,0099	-0,0014	8,0432 E-06	2,2666 E-06	-3,1365 E-08
	007	-0,0008	0,0099	-0,0009	8,045 E-06	-8,3108 E-07	-3,0864 E-08
	008	-0,0008	0,0099	-0,0009	8,045 E-06	-8,3108 E-07	-3,0864 E-08
	009	-0,0008	-0,0323	0,0034	-2,7149 E-05	-1,7625 E-06	3,3222 E-07
00029	001	0,0000	0,0000	-0,0610	-2,6954 E-04	-8,3548 E-05	-2,6488 E-07
	002	0,0000	0,0000	-0,0114	-4,8034 E-05	-1,3642 E-05	-6,8703 E-08
	003	0,0000	0,0000	-0,0045	1,2723 E-06	7,0625 E-08	-3,2974 E-10
	004	0,0000	0,0000	-0,0019	-1,3856 E-05	-3,9031 E-06	-2,6162 E-08
	005	0,0000	0,0000	-0,0042	-2,996 E-05	-8,4336 E-06	-5,6649 E-08
	006	0,0000	0,0000	-0,0005	-8,1531 E-06	1,2945 E-06	-3,6775 E-08
	007	0,0000	0,0000	-0,0003	-7,6121 E-06	-1,3185 E-06	-3,9204 E-08
	008	0,0000	0,0000	-0,0003	-7,6121 E-06	-1,3185 E-06	-3,9204 E-08
	009	0,0000	0,0000	0,0014	2,4242 E-05	1,2405 E-06	1,1101 E-07
00030	001	0,0000	0,0000	-0,0607	-2,723 E-04	8,0461 E-05	1,9928 E-07
	002	0,0000	0,0000	-0,0113	-4,8076 E-05	1,3422 E-05	5,4764 E-08
	003	0,0000	0,0000	-0,0045	1,3975 E-06	-2,2486 E-07	9,974 E-10
	004	0,0000	0,0000	-0,0020	-1,3854 E-05	3,5915 E-06	2,1091 E-08
	005	0,0000	0,0000	-0,0042	-2,9956 E-05	7,7603 E-06	4,5669 E-08
	006	0,0000	0,0000	-0,0002	-7,202 E-06	1,9758 E-06	3,2387 E-08
	007	0,0000	0,0000	-0,0004	-7,6438 E-06	-5,5745 E-07	3,0208 E-08

Nodi - Spostamenti per condizioni di carico non sismiche

Nodo	CC	Sx [cm]	Sy [cm]	Sz [cm]	Θx [rad]	Θy [rad]	Θz [rad]
	008	0,0000	0,0000	-0,0004	-7,6438 E-06	-5,5745 E-07	3,0208 E-08
	009	0,0000	0,0000	0,0013	2,31 E-05	-2,1761 E-06	-8,9458 E-08
00031	001	0,0000	0,0000	-0,0654	-2,7015 E-04	1,5312 E-04	1,2274 E-07
	002	0,0000	0,0000	-0,0108	-4,1069 E-05	2,2932 E-05	3,0102 E-08
	003	0,0000	0,0000	-0,0045	1,1305 E-06	-2,4669 E-07	4,3419 E-10
	004	0,0000	0,0000	-0,0014	-1,0032 E-05	5,3352 E-06	1,1895 E-08
	005	0,0000	0,0000	-0,0031	-2,1699 E-05	1,1527 E-05	2,5803 E-08
	006	0,0000	0,0000	-0,0004	-8,4124 E-06	2,9139 E-06	3,4848 E-08
	007	0,0000	0,0000	-0,0005	-8,3235 E-06	-6,8541 E-07	3,2857 E-08
	008	0,0000	0,0000	-0,0005	-8,3235 E-06	-6,8541 E-07	3,2857 E-08
	009	0,0000	0,0000	0,0016	-3,7259 E-05	-3,7259 E-06	-9,8634 E-08
00032	001	0,0000	0,0000	-0,0793	-2,6367 E-04	-2,693 E-05	5,4995 E-10
	002	0,0000	0,0000	-0,0125	-3,8445 E-05	-3,5117 E-06	2,0164 E-10
	003	0,0000	0,0000	-0,0044	1,1515 E-06	5,0323 E-07	4,0623 E-12
	004	0,0000	0,0000	-0,0018	-9,427 E-06	-5,4194 E-07	1,0571 E-10
	005	0,0000	0,0000	-0,0039	-2,0394 E-05	-1,1689 E-06	2,2928 E-10
	006	0,0000	0,0000	-0,0003	-8,0816 E-06	4,9724 E-06	3,0156 E-10
	007	0,0000	0,0000	-0,0013	-9,2268 E-06	-1,7303 E-06	2,6571 E-10
	008	0,0000	0,0000	-0,0013	-9,2268 E-06	-1,7303 E-06	2,6571 E-10
	009	0,0000	0,0000	0,0028	2,6654 E-05	-3,269 E-06	-8,0486 E-10
00033	001	0,0000	0,0000	-0,0922	-2,9931 E-04	5,4288 E-05	-7,8357 E-10
	002	0,0000	0,0000	-0,0151	-4,623 E-05	9,3561 E-06	-2,875 E-10
	003	0,0000	0,0000	-0,0044	1,1585 E-06	-5,3776 E-07	-4,2561 E-12
	004	0,0000	0,0000	-0,0025	-1,1567 E-05	2,2653 E-06	-1,442 E-10
	005	0,0000	0,0000	-0,0054	-2,5018 E-05	4,8906 E-06	-3,1249 E-10
	006	0,0000	0,0000	-0,0014	-9,8048 E-06	2,2876 E-06	-2,8263 E-10
	007	0,0000	0,0000	-0,0007	-8,9833 E-06	-2,5794 E-06	-3,0708 E-10
	008	0,0000	0,0000	-0,0007	-8,9833 E-06	-2,5794 E-06	-3,0708 E-10
	009	0,0000	0,0000	0,0034	2,8915 E-05	7,4599 E-07	8,4686 E-10
00034	001	0,0000	0,0000	-0,0907	2,9127 E-04	5,3612 E-05	6,5593 E-10
	002	0,0000	0,0000	-0,0149	4,4993 E-05	9,1948 E-06	2,6867 E-10
	003	0,0000	0,0000	-0,0044	-1,1585 E-06	-5,378 E-07	4,2572 E-12
	004	0,0000	0,0000	-0,0025	1,1588 E-05	2,2168 E-06	1,459 E-10
	005	0,0000	0,0000	-0,0054	2,5001 E-05	4,7892 E-06	3,1436 E-10
	006	0,0000	0,0000	0,0002	-5,4294 E-06	3,79 E-06	-2,2614 E-10
	007	0,0000	0,0000	0,0009	-6,2494 E-06	-1,0771 E-06	-2,0167 E-10
	008	0,0000	0,0000	0,0009	-6,2494 E-06	-1,0771 E-06	-2,0167 E-10
	009	0,0000	0,0000	-0,0021	1,9818 E-05	-3,5064 E-06	6,9613 E-10
00035	001	0,0000	0,0000	-0,0678	2,1875 E-04	-3,4706 E-05	-6,3128 E-10
	002	0,0000	0,0000	-0,0107	3,1278 E-05	-4,802 E-06	-2,1532 E-10
	003	0,0000	0,0000	-0,0044	-1,1515 E-06	5,0319 E-07	-4,0607 E-12
	004	0,0000	0,0000	-0,0018	9,4727 E-06	-5,8866 E-07	-1,058 E-10
	005	0,0000	0,0000	-0,0039	2,0432 E-05	-1,2712 E-06	-2,2774 E-10
	006	0,0000	0,0000	0,0014	-6,488 E-06	4,3279 E-06	1,6407 E-10
	007	0,0000	0,0000	0,0004	-5,3411 E-06	-2,3747 E-06	1,9988 E-10
	008	0,0000	0,0000	0,0004	-5,3411 E-06	-2,3747 E-06	1,9988 E-10
	009	0,0000	0,0000	-0,0027	1,9618 E-05	-1,88 E-06	-5,9995 E-10
00036	001	0,0063	-0,0328	-0,0736	-3,6562 E-04	-4,4776 E-05	-2,1336 E-05
	002	0,0013	-0,0069	-0,0122	-6,9895 E-05	-8,6843 E-06	-4,2789 E-06
	003	0,0000	0,0000	-0,0045	4,4561 E-07	4,445 E-08	-2,5792 E-08
	004	0,0003	-0,0027	-0,0019	-2,3139 E-05	-3,1811 E-06	-1,4589 E-06
	005	0,0008	-0,0058	-0,0040	-5,0116 E-05	-6,8626 E-06	-3,1421 E-06
	006	0,0015	0,0093	0,0002	-3,0058 E-05	4,7584 E-06	1,6097 E-06
	007	-0,0006	0,0094	0,0003	-2,9766 E-05	-2,0124 E-06	4,9344 E-07
	008	-0,0006	0,0094	0,0003	-2,9766 E-05	-2,0124 E-06	4,9344 E-07
	009	-0,0010	-0,0308	-0,0010	9,7117 E-05	-3,1436 E-06	-3,0805 E-06
00037	001	0,0065	-0,0336	-0,0728	-4,1622 E-04	-2,9639 E-05	-2,7911 E-05
	002	0,0013	-0,0071	-0,0121	-8,0193 E-05	-5,9194 E-06	-6,7157 E-06
	003	0,0000	0,0000	-0,0045	4,4121 E-07	4,3578 E-08	-2,4202 E-08
	004	0,0004	-0,0028	-0,0018	-2,7006 E-05	-2,1222 E-06	-2,4089 E-06
	005	0,0008	-0,0059	-0,0039	-5,8463 E-05	-4,5798 E-06	-5,1965 E-06
	006	0,0015	0,0094	0,0001	-2,844 E-05	4,8364 E-06	1,69 E-06
	007	-0,0006	0,0094	0,0004	-2,805 E-05	-2,1154 E-06	6,1586 E-07
	008	-0,0006	0,0094	0,0004	-2,805 E-05	-2,1154 E-06	6,1586 E-07
	009	-0,0010	-0,0309	-0,0009	9,1473 E-05	-3,0545 E-06	-3,538 E-06
00038	001	0,0040	0,0582	-0,0667	5,1813 E-04	1,3339 E-05	3,0497 E-06
	002	0,0008	0,0133	-0,0125	1,174 E-04	3,5927 E-06	1,4944 E-06
	003	0,0000	0,0000	-0,0045	-5,2303 E-07	-7,206 E-09	5,175 E-09
	004	0,0002	0,0045	-0,0024	4,2782 E-05	1,0686 E-06	6,5309 E-07
	005	0,0004	0,0098	-0,0051	9,2336 E-05	2,3112 E-06	1,4131 E-06
	006	0,0014	0,0104	-0,0002	-1,5492 E-05	4,7106 E-06	-3,2342 E-08
	007	-0,0008	0,0103	-0,0004	-1,5417 E-05	-2,2536 E-06	1,2051 E-06
	008	-0,0008	0,0103	-0,0004	-1,5417 E-05	-2,2536 E-06	1,2051 E-06
	009	-0,0004	-0,0340	0,0012	5,9368 E-05	-2,309 E-06	-2,3942 E-06
00039	001	0,0036	-0,0483	-0,0594	-5,5403 E-04	7,177 E-06	-6,6502 E-06
	002	0,0007	-0,0118	-0,0113	-1,2323 E-04	2,4856 E-06	-2,004 E-06
	003	0,0000	0,0000	-0,0045	5,2264 E-07	-6,9466 E-09	-4,1315 E-09
	004	0,0002	-0,0046	-0,0024	-4,2957 E-05	8,905 E-07	-6,1008 E-07
	005	0,0004	-0,0098	-0,0051	-9,294 E-05	1,9274 E-06	-1,3151 E-06
	006	0,0016	0,0094	0,0003	-2,8714 E-05	4,827 E-06	1,5081 E-06
	007	-0,0006	0,0094	0,0002	-2,8763 E-05	-2,1 E-06	2,8077 E-07
	008	-0,0006	0,0094	0,0002	-2,8763 E-05	-2,1 E-06	2,8077 E-07
	009	-0,0011	-0,0310	-0,0008	9,4396 E-05	-3,1423 E-06	-2,9766 E-06
00040	001	0,0000	0,0000	-0,0684	2,8382 E-04	9,2621 E-05	-9,1364 E-09
	002	0,0000	0,0000	-0,0113	4,3732 E-05	1,505 E-05	-9,3663 E-10

Nodi - Spostamenti per condizioni di carico non sismiche

Nodo	CC	Sx [cm]	Sy [cm]	Sz [cm]	Θx [rad]	Θy [rad]	Θz [rad]
	003	0,0000	0,0000	-0,0045	-1,1674 E-06	-2,1526 E-07	2,3075 E-10
	004	0,0000	0,0000	-0,0016	1,1232 E-05	3,915 E-06	-9,2225 E-11
	005	0,0000	0,0000	-0,0034	2,4231 E-05	8,4533 E-06	-1,9341 E-10
	006	0,0000	0,0000	0,0003	-5,9095 E-06	2,9881 E-06	1,1584 E-09
	007	0,0000	0,0000	0,0004	-6,3028 E-06	-1,8419 E-06	1,46 E-09
	008	0,0000	0,0000	0,0004	-6,3028 E-06	-1,8419 E-06	1,46 E-09
	009	0,0000	0,0000	-0,0013	2,0564 E-05	-9,3759 E-07	-4,3402 E-09
00041	001	0,0000	0,0000	-0,0710	2,9206 E-04	7,3232 E-05	-2,55 E-08
	002	0,0000	0,0000	-0,0118	4,5517 E-05	1,2441 E-05	-3,3588 E-09
	003	0,0000	0,0000	-0,0045	-1,0027 E-06	-2,3297 E-07	3,566 E-10
	004	0,0000	0,0000	-0,0017	1,1829 E-05	3,1454 E-06	-6,4407 E-10
	005	0,0000	0,0000	-0,0036	2,552 E-05	6,7924 E-06	-1,3995 E-09
	006	0,0000	0,0000	0,0002	-6,2075 E-06	3,3448 E-06	-2,3262 E-09
	007	0,0000	0,0000	0,0005	-6,8719 E-06	-1,7265 E-06	-1,8562 E-09
	008	0,0000	0,0000	0,0005	-6,8719 E-06	-1,7265 E-06	-1,8562 E-09
	009	0,0000	0,0000	-0,0012	2,2069 E-05	-1,6745 E-06	6,7043 E-09
00042	001	0,0036	-0,0147	-0,0732	3,1293 E-04	7,3048 E-05	-1,5021 E-05
	002	0,0006	-0,0025	-0,0121	5,62 E-05	1,2777 E-05	-2,0459 E-06
	003	0,0000	0,0000	-0,0044	-6,8061 E-07	-1,5973 E-07	3,4138 E-08
	004	0,0002	-0,0007	-0,0018	1,7937 E-05	3,4845 E-06	-3,4952 E-07
	005	0,0004	-0,0016	-0,0039	3,867 E-05	7,5246 E-06	-7,5874 E-07
	006	0,0002	0,0006	0,0001	-1,7507 E-05	3,6489 E-06	-1,1763 E-06
	007	-0,0001	0,0006	0,0006	-1,7879 E-05	-1,8342 E-06	-1,0731 E-06
	008	-0,0001	0,0006	0,0006	-1,7879 E-05	-1,8342 E-06	-1,0731 E-06
	009	-0,0001	-0,0019	-0,0012	5,8569 E-05	-1,9089 E-06	3,6401 E-06
00043	001	0,0064	-0,0292	-0,0725	2,9585 E-04	4,3447 E-05	-2,8167 E-05
	002	0,0011	-0,0052	-0,0120	5,8523 E-05	8,5514 E-06	-4,8259 E-06
	003	0,0000	0,0001	-0,0045	-3,2228 E-07	-7,2105 E-08	3,0413 E-08
	004	0,0003	-0,0017	-0,0018	2,0799 E-05	2,506 E-06	-1,3706 E-06
	005	0,0007	-0,0036	-0,0039	4,4815 E-05	5,4128 E-06	-2,9623 E-06
	006	0,0004	0,0016	0,0000	-2,7029 E-05	4,406 E-06	-6,8304 E-07
	007	-0,0002	0,0017	0,0006	-2,7226 E-05	-1,9067 E-06	-7,7643 E-07
	008	-0,0002	0,0017	0,0006	-2,7226 E-05	-1,9067 E-06	-7,7643 E-07
	009	-0,0002	-0,0054	-0,0011	8,9403 E-05	-2,866 E-06	2,3765 E-06
00044	001	0,0080	-0,0417	-0,0720	2,278 E-04	3,1408 E-05	-5,0381 E-05
	002	0,0015	-0,0078	-0,0120	4,8585 E-05	6,7899 E-06	-9,7414 E-06
	003	0,0000	0,0001	-0,0045	-4,5039 E-08	-4,0987 E-08	1,768 E-08
	004	0,0004	-0,0026	-0,0018	1,8578 E-05	2,0704 E-06	-3,2643 E-06
	005	0,0009	-0,0056	-0,0038	3,9995 E-05	4,4728 E-06	-7,0485 E-06
	006	0,0006	0,0030	0,0000	-3,278 E-05	4,6778 E-06	4,3224 E-07
	007	-0,0003	0,0031	0,0006	-3,2858 E-05	-1,9327 E-06	1,6087 E-07
	008	-0,0003	0,0031	0,0006	-3,2858 E-05	-1,9327 E-06	1,6087 E-07
	009	-0,0003	-0,0101	-0,0011	1,0789 E-04	-3,2089 E-06	-9,7722 E-07
00045	001	0,0089	-0,0503	-0,0714	1,3351 E-04	7,388 E-06	-5,9381 E-05
	002	0,0017	-0,0097	-0,0119	3,2388 E-05	2,4899 E-06	-1,177 E-05
	003	0,0000	0,0001	-0,0045	1,8758 E-07	8,8687 E-09	1,6379 E-08
	004	0,0005	-0,0034	-0,0017	1,3769 E-05	7,9012 E-07	-4,0379 E-06
	005	0,0010	-0,0073	-0,0038	2,9591 E-05	1,7091 E-06	-8,7175 E-06
	006	0,0008	0,0047	0,0000	-3,6578 E-05	5,0011 E-06	9,283 E-07
	007	-0,0004	0,0047	0,0006	-3,6529 E-05	-1,9703 E-06	4,5488 E-07
	008	-0,0004	0,0047	0,0006	-3,6529 E-05	-1,9703 E-06	4,5488 E-07
	009	-0,0005	-0,0155	-0,0011	1,1991 E-04	-3,599 E-06	-2,2346 E-06
00046	001	0,0089	-0,0535	-0,0710	-4,8935 E-06	-6,3324 E-06	-7,883 E-05
	002	0,0018	-0,0107	-0,0118	5,6751 E-06	-1,2417 E-07	-1,6556 E-05
	003	0,0000	0,0001	-0,0045	3,4544 E-07	3,1795 E-08	-6,7934 E-09
	004	0,0005	-0,0038	-0,0017	4,6223 E-06	-3,887 E-08	-5,9662 E-06
	005	0,0011	-0,0082	-0,0037	9,8301 E-06	-8,0368 E-08	-1,2878 E-05
	006	0,0010	0,0064	0,0000	-3,7139 E-05	5,1159 E-06	2,2721 E-06
	007	-0,0004	0,0065	0,0006	-3,6942 E-05	-1,9857 E-06	1,6119 E-06
	008	-0,0004	0,0065	0,0006	-3,6942 E-05	-1,9857 E-06	1,6119 E-06
	009	-0,0007	-0,0212	-0,0011	1,212 E-04	-3,7314 E-06	-6,3325 E-06
00047	001	0,0080	-0,0489	-0,0704	-2,0356 E-04	-3,1748 E-05	-9,3211 E-05
	002	0,0016	-0,0100	-0,0116	-3,5094 E-05	-5,5476 E-06	-2,0054 E-05
	003	0,0000	0,0000	-0,0045	4,1983 E-07	5,1947 E-08	-1,6256 E-08
	004	0,0005	-0,0037	-0,0017	-1,023 E-05	-1,9405 E-06	-7,3407 E-06
	005	0,0010	-0,0080	-0,0036	-2,2242 E-05	-4,1857 E-06	-1,5845 E-05
	006	0,0013	0,0081	0,0000	-3,3742 E-05	5,0963 E-06	3,1161 E-06
	007	-0,0005	0,0081	0,0006	-3,3381 E-05	-1,9696 E-06	2,2646 E-06
	008	-0,0005	0,0081	0,0006	-3,3381 E-05	-1,9696 E-06	2,2646 E-06
	009	-0,0009	-0,0267	-0,0011	1,0936 E-04	-3,7228 E-06	-8,7767 E-06
00048	001	0,0063	-0,0320	-0,0714	-4,1622 E-04	-2,9639 E-05	-2,7911 E-05
	002	0,0013	-0,0068	-0,0118	-8,0193 E-05	-5,9194 E-06	-6,7157 E-06
	003	0,0000	0,0000	-0,0045	4,4121 E-07	4,3578 E-08	-2,4202 E-08
	004	0,0003	-0,0027	-0,0017	-2,7006 E-05	-2,1222 E-06	-2,4089 E-06
	005	0,0007	-0,0057	-0,0037	-5,8463 E-05	-4,5798 E-06	-5,1965 E-06
	006	0,0015	0,0095	0,0002	-2,844 E-05	4,8364 E-06	1,69 E-06
	007	-0,0006	0,0095	0,0005	-2,805 E-05	-2,1154 E-06	6,1586 E-07
	008	-0,0006	0,0095	0,0005	-2,805 E-05	-2,1154 E-06	6,1586 E-07
	009	-0,0010	-0,0313	-0,0012	9,1473 E-05	-3,0545 E-06	-3,538 E-06
00049	001	0,0061	-0,0313	-0,0723	-3,6562 E-04	-4,4776 E-05	-2,1336 E-05
	002	0,0013	-0,0066	-0,0120	-6,9895 E-05	-8,6843 E-06	-4,2789 E-06
	003	0,0000	0,0000	-0,0045	4,4561 E-07	4,445 E-08	-2,5792 E-08
	004	0,0003	-0,0026	-0,0018	-2,3139 E-05	-3,1811 E-06	-1,4589 E-06
	005	0,0007	-0,0056	-0,0039	-5,0116 E-05	-6,8626 E-06	-3,1421 E-06
	006	0,0015	0,0095	0,0003	-3,0058 E-05	4,7584 E-06	1,6097 E-06

Nodi - Spostamenti per condizioni di carico non sismiche

Nodo	CC	Sx [cm]	Sy [cm]	Sz [cm]	Θx [rad]	Θy [rad]	Θz [rad]
	007	-0,0006	0,0095	0,0004	-2,9766 E-05	-2,0124 E-06	4,9344 E-07
	008	-0,0006	0,0095	0,0004	-2,9766 E-05	-2,0124 E-06	4,9344 E-07
	009	-0,0010	-0,0312	-0,0014	9,7117 E-05	-3,1436 E-06	-3,0805 E-06
00050	001	0,0079	-0,0438	-0,0729	-1,9488 E-04	-3,1465 E-05	-1,6154 E-05
	002	0,0016	-0,0089	-0,0121	-3,3615 E-05	-5,5095 E-06	-3,1939 E-06
	003	0,0000	0,0000	-0,0045	4,2311 E-07	5,3513 E-08	-4,2123 E-08
	004	0,0005	-0,0033	-0,0018	-9,677 E-06	-1,9142 E-06	-1,1335 E-06
	005	0,0010	-0,0071	-0,0039	-2,1046 E-05	-4,1293 E-06	-2,4382 E-06
	006	0,0013	0,0079	0,0005	-3,3817 E-05	5,1106 E-06	1,7757 E-06
	007	-0,0005	0,0080	0,0004	-3,3844 E-05	-1,9829 E-06	8,3049 E-07
	008	-0,0005	0,0080	0,0004	-3,3844 E-05	-1,9829 E-06	8,3049 E-07
	009	-0,0009	-0,0261	-0,0015	1,104 E-04	-3,7189 E-06	-3,9698 E-06
00051	001	0,0088	-0,0488	-0,0716	-2,1823 E-05	-5,4447 E-06	-1,2927 E-05
	002	0,0017	-0,0097	-0,0118	1,9009 E-06	8,8051 E-08	-2,7984 E-06
	003	0,0000	0,0001	-0,0045	3,4436 E-07	2,9934 E-08	-5,0358 E-08
	004	0,0005	-0,0035	-0,0017	3,1914 E-06	2,9837 E-08	-1,0331 E-06
	005	0,0011	-0,0075	-0,0037	6,7433 E-06	6,777 E-08	-2,2224 E-06
	006	0,0010	0,0062	0,0005	-3,6225 E-05	5,111 E-06	1,7009 E-06
	007	-0,0004	0,0063	0,0004	-3,6451 E-05	-1,9852 E-06	9,652 E-07
	008	-0,0004	0,0063	0,0004	-3,6451 E-05	-1,9852 E-06	9,652 E-07
	009	-0,0007	-0,0207	-0,0015	1,1899 E-04	-3,7253 E-06	-4,1441 E-06
00052	001	0,0087	-0,0466	-0,0706	1,0953 E-04	4,3282 E-06	-1,6772 E-05
	002	0,0017	-0,0089	-0,0116	2,7 E-05	2,022 E-06	-4,1233 E-06
	003	0,0000	0,0001	-0,0045	1,7745 E-07	1,7236 E-08	-7,4114 E-08
	004	0,0005	-0,0031	-0,0017	1,1686 E-05	6,7016 E-07	-1,6576 E-06
	005	0,0010	-0,0067	-0,0036	2,5099 E-05	1,4501 E-06	-3,5701 E-06
	006	0,0008	0,0045	0,0005	-3,5204 E-05	5,0668 E-06	2,2476 E-06
	007	-0,0004	0,0046	0,0004	-3,5581 E-05	-1,9775 E-06	1,7198 E-06
	008	-0,0004	0,0046	0,0004	-3,5581 E-05	-1,9775 E-06	1,7198 E-06
	009	-0,0005	-0,0151	-0,0015	1,1618 E-04	-3,68 E-06	-6,3649 E-06
00053	001	0,0079	-0,0388	-0,0692	2,1556 E-04	2,8504 E-05	-9,0177 E-06
	002	0,0015	-0,0072	-0,0114	4,6065 E-05	6,2356 E-06	-2,4264 E-06
	003	0,0000	0,0001	-0,0045	-3,4464 E-08	-3,692 E-08	-7,3963 E-08
	004	0,0004	-0,0024	-0,0016	1,7688 E-05	1,8909 E-06	-1,0184 E-06
	005	0,0009	-0,0052	-0,0034	3,8076 E-05	4,0852 E-06	-2,1913 E-06
	006	0,0006	0,0029	0,0005	-3,2306 E-05	4,6971 E-06	1,8265 E-06
	007	-0,0003	0,0030	0,0004	-3,2811 E-05	-1,9349 E-06	1,5001 E-06
	008	-0,0003	0,0030	0,0004	-3,2811 E-05	-1,9349 E-06	1,5001 E-06
	009	-0,0003	-0,0098	-0,0014	1,0713 E-04	-3,2315 E-06	-5,3577 E-06
00054	001	0,0062	-0,0270	-0,0680	2,7817 E-04	4,2475 E-05	-1,4227 E-05
	002	0,0011	-0,0048	-0,0112	5,4723 E-05	8,5147 E-06	-3,7187 E-06
	003	0,0000	0,0001	-0,0045	-3,2417 E-07	-7,6145 E-08	-8,5168 E-08
	004	0,0003	-0,0015	-0,0015	1,9391 E-05	2,5018 E-06	-1,5758 E-06
	005	0,0007	-0,0032	-0,0033	4,1777 E-05	5,4037 E-06	-3,3944 E-06
	006	0,0004	0,0015	0,0005	-2,6188 E-05	4,4199 E-06	2,1543 E-06
	007	-0,0002	0,0016	0,0004	-2,679 E-05	-1,9001 E-06	2,0251 E-06
	008	-0,0002	0,0016	0,0004	-2,679 E-05	-1,9001 E-06	2,0251 E-06
	009	-0,0002	-0,0052	-0,0014	8,7393 E-05	-2,8991 E-06	-6,8229 E-06
00055	001	0,0036	-0,0134	-0,0666	2,9127 E-04	6,7724 E-05	-1,1282 E-05
	002	0,0006	-0,0022	-0,0110	5,1754 E-05	1,2056 E-05	-2,9557 E-06
	003	0,0000	0,0000	-0,0045	-6,9552 E-07	-1,6574 E-07	-7,2043 E-08
	004	0,0002	-0,0006	-0,0015	1,6367 E-05	3,2709 E-06	-1,2612 E-06
	005	0,0004	-0,0014	-0,0032	3,5283 E-05	7,0636 E-06	-2,7164 E-06
	006	0,0002	0,0005	0,0004	-1,6672 E-05	3,7265 E-06	1,816 E-06
	007	-0,0001	0,0005	0,0004	-1,7255 E-05	-1,8074 E-06	1,889 E-06
	008	-0,0001	0,0005	0,0004	-1,7255 E-05	-1,8074 E-06	1,889 E-06
	009	-0,0001	-0,0018	-0,0014	5,6207 E-05	-2,0731 E-06	-6,0964 E-06
00056	001	0,0000	0,0000	-0,0624	-2,8641 E-04	2,2398 E-05	5,6341 E-09
	002	0,0000	0,0000	-0,0116	-5,1906 E-05	3,7394 E-06	2,9863 E-09
	003	0,0000	0,0000	-0,0045	1,2544 E-06	-7,8497 E-08	5,1747 E-10
	004	0,0000	0,0000	-0,0020	-1,5266 E-05	8,3762 E-07	1,209 E-09
	005	0,0000	0,0000	-0,0044	-3,3013 E-05	1,8094 E-06	2,6292 E-09
	006	0,0000	0,0000	-0,0003	-9,4835 E-06	2,5529 E-06	1,8726 E-09
	007	0,0000	0,0000	-0,0004	-9,5353 E-06	-1,4709 E-06	1,2319 E-09
	008	0,0000	0,0000	-0,0004	-9,5353 E-06	-1,4709 E-06	1,2319 E-09
	009	0,0000	0,0000	0,0014	2,917 E-05	-9,3345 E-07	-7,7063 E-09
00057	001	0,0000	0,0000	-0,0625	-2,8714 E-04	-1,5599 E-05	-1,8117 E-08
	002	0,0000	0,0000	-0,0116	-5,1701 E-05	-2,6232 E-06	-3,1112 E-09
	003	0,0000	0,0000	-0,0045	1,3614 E-06	-1,9777 E-10	2,5724 E-10
	004	0,0000	0,0000	-0,0020	-1,5101 E-05	-1,1013 E-06	-8,5885 E-10
	005	0,0000	0,0000	-0,0044	-3,2655 E-05	-2,3801 E-06	-1,8646 E-09
	006	0,0000	0,0000	-0,0004	-9,2502 E-06	2,4118 E-06	3,3338 E-10
	007	0,0000	0,0000	-0,0003	-9,0093 E-06	-1,6525 E-06	2,2622 E-11
	008	0,0000	0,0000	-0,0003	-9,0093 E-06	-1,6525 E-06	2,2622 E-11
	009	0,0000	0,0000	0,0014	2,8042 E-05	-1,1865 E-07	2,4204 E-09
00058	001	0,0001	0,0159	-0,0629	-3,8275 E-04	8,0106 E-06	-8,4642 E-06
	002	0,0000	0,0031	-0,0117	-8,0446 E-05	1,3377 E-06	-2,5865 E-06
	003	0,0000	-0,0001	-0,0045	8,2175 E-07	-4,4568 E-08	-4,5119 E-08
	004	0,0000	0,0010	-0,0020	-2,673 E-05	1,1004 E-07	-1,063 E-06
	005	0,0000	0,0022	-0,0044	-5,7848 E-05	2,3751 E-07	-2,3043 E-06
	006	0,0001	0,0009	-0,0005	-2,7811 E-05	3,173 E-06	-1,4133 E-06
	007	-0,0001	0,0009	-0,0002	-2,7931 E-05	-1,8309 E-06	-1,4931 E-06
	008	-0,0001	0,0009	-0,0002	-2,7931 E-05	-1,8309 E-06	-1,4931 E-06
	009	0,0000	-0,0027	0,0014	8,4103 E-05	-9,9222 E-07	4,9459 E-06
00059	001	0,0004	0,0353	-0,0635	-4,2619 E-04	7,9421 E-06	-6,4525 E-07

Nodi - Spostamenti per condizioni di carico non sismiche

Nodo	CC	Sx [cm]	Sy [cm]	Sz [cm]	Θx [rad]	Θy [rad]	Θz [rad]
	002	0,0001	0,0074	-0,0118	-9,5954 E-05	1,4368 E-06	-7,9408 E-07
	003	0,0000	-0,0001	-0,0045	3,8725 E-07	-2,7867 E-08	-6,0558 E-08
	004	0,0000	0,0024	-0,0021	-3,3353 E-05	1,5172 E-07	-4,2571 E-07
	005	0,0000	0,0053	-0,0045	-7,2212 E-05	3,2731 E-07	-9,2519 E-07
	006	0,0003	0,0025	-0,0006	-3,9688 E-05	4,0293 E-06	-6,7995 E-07
	007	-0,0002	0,0025	-0,0002	-3,9967 E-05	-2,3592 E-06	-5,2896 E-07
	008	-0,0002	0,0025	-0,0002	-3,9967 E-05	-2,3592 E-06	-5,2896 E-07
	009	-0,0001	-0,0077	0,0015	1,228 E-04	-1,2126 E-06	2,5043 E-06
00060	001	0,0008	0,0544	-0,0642	-3,6837 E-04	8,0456 E-06	2,3695 E-05
	002	0,0001	0,0118	-0,0119	-8,6225 E-05	1,5768 E-06	5,2049 E-06
	003	0,0000	-0,0001	-0,0045	4,9463 E-08	-2,2693 E-08	-4,7829 E-08
	004	0,0000	0,0040	-0,0021	-3,0519 E-05	2,1253 E-07	1,8044 E-06
	005	0,0000	0,0086	-0,0046	-6,6116 E-05	4,5855 E-07	3,8999 E-06
	006	0,0005	0,0045	-0,0006	-4,2002 E-05	4,3295 E-06	1,3202 E-06
	007	-0,0003	0,0045	-0,0002	-4,2316 E-05	-2,5492 E-06	1,6975 E-06
	008	-0,0003	0,0045	-0,0002	-4,2316 E-05	-2,5492 E-06	1,6975 E-06
	009	-0,0001	-0,0138	0,0015	1,3487 E-04	-1,2906 E-06	-3,7019 E-06
00061	001	0,0013	0,0694	-0,0650	-2,5798 E-04	1,3674 E-05	2,3148 E-05
	002	0,0003	0,0154	-0,0121	-6,3312 E-05	2,7986 E-06	5,143 E-06
	003	0,0000	-0,0001	-0,0045	-2,3048 E-07	-1,6806 E-08	-4,8093 E-08
	004	0,0000	0,0053	-0,0022	-2,2734 E-05	6,6343 E-07	1,7953 E-06
	005	0,0001	0,0114	-0,0047	-4,9309 E-05	1,4323 E-06	3,8821 E-06
	006	0,0007	0,0064	-0,0006	-4,04 E-05	4,6474 E-06	1,4677 E-06
	007	-0,0004	0,0065	-0,0002	-4,0724 E-05	-2,8003 E-06	2,0876 E-06
	008	-0,0004	0,0065	-0,0002	-4,0724 E-05	-2,8003 E-06	2,0876 E-06
	009	-0,0002	-0,0202	0,0015	1,3534 E-04	-1,3626 E-06	-4,9393 E-06
00062	001	0,0020	0,0772	-0,0657	-5,9931 E-05	1,6719 E-05	3,4431 E-05
	002	0,0004	0,0174	-0,0122	-1,8473 E-05	3,493 E-06	8,1167 E-06
	003	0,0000	-0,0001	-0,0045	-4,1684 E-07	-1,3962 E-08	-2,1637 E-08
	004	0,0001	0,0060	-0,0022	-6,7239 E-06	9,2403 E-07	2,9467 E-06
	005	0,0001	0,0130	-0,0049	-1,4708 E-05	1,9952 E-06	6,3785 E-06
	006	0,0009	0,0082	-0,0006	-3,3824 E-05	4,7501 E-06	2,5905 E-06
	007	-0,0006	0,0082	-0,0002	-3,4125 E-05	-2,8895 E-06	3,453 E-06
	008	-0,0006	0,0082	-0,0002	-3,4125 E-05	-2,8895 E-06	3,453 E-06
	009	-0,0003	-0,0263	0,0015	1,1957 E-04	-1,3867 E-06	-9,9993 E-06
00063	001	0,0029	0,0737	-0,0665	2,2601 E-04	2,5107 E-05	2,1104 E-05
	002	0,0006	0,0168	-0,0124	4,8379 E-05	5,4496 E-06	4,9667 E-06
	003	0,0000	0,0000	-0,0045	-5,018 E-07	-1,2282 E-08	-1,3467 E-08
	004	0,0001	0,0058	-0,0023	1,7554 E-05	1,6516 E-06	1,8151 E-06
	005	0,0003	0,0125	-0,0050	3,778 E-05	3,5664 E-06	3,937 E-06
	006	0,0012	0,0096	-0,0006	-2,4409 E-05	4,573 E-06	2,5939 E-06
	007	-0,0007	0,0096	-0,0002	-2,4618 E-05	-2,9209 E-06	3,7021 E-06
	008	-0,0007	0,0096	-0,0002	-2,4618 E-05	-2,9209 E-06	3,7021 E-06
	009	-0,0003	-0,0313	0,0015	9,113 E-05	-1,2264 E-06	-1,1451 E-05
00064	001	0,0040	0,0562	-0,0649	5,1813 E-04	1,3339 E-05	3,0497 E-06
	002	0,0008	0,0129	-0,0121	1,174 E-04	3,5927 E-06	1,4944 E-06
	003	0,0000	0,0000	-0,0045	-5,2303 E-07	-7,206 E-09	5,175 E-09
	004	0,0002	0,0043	-0,0022	4,2782 E-05	1,0686 E-06	6,5309 E-07
	005	0,0004	0,0094	-0,0048	9,2336 E-05	2,3112 E-06	1,4131 E-06
	006	0,0014	0,0104	-0,0003	-1,5492 E-05	4,7106 E-06	-3,2342 E-08
	007	-0,0008	0,0104	-0,0004	-1,5417 E-05	-2,2536 E-06	1,2051 E-06
	008	-0,0008	0,0104	-0,0004	-1,5417 E-05	-2,2536 E-06	1,2051 E-06
	009	-0,0004	-0,0343	0,0014	5,9368 E-05	-2,309 E-06	-2,3942 E-06
00065	001	0,0029	0,0736	-0,0641	2,2022 E-04	2,5419 E-05	-2,3222 E-05
	002	0,0006	0,0167	-0,0119	4,71 E-05	5,483 E-06	-4,5472 E-06
	003	0,0000	0,0000	-0,0045	-5,0576 E-07	-9,5005 E-09	2,1284 E-08
	004	0,0001	0,0057	-0,0022	1,7113 E-05	1,6788 E-06	-1,546 E-06
	005	0,0002	0,0124	-0,0047	3,683 E-05	3,6248 E-06	-3,339 E-06
	006	0,0012	0,0095	-0,0001	-2,4446 E-05	4,571 E-06	-9,171 E-07
	007	-0,0007	0,0094	-0,0005	-2,4251 E-05	-2,9662 E-06	1,486 E-07
	008	-0,0007	0,0094	-0,0005	-2,4251 E-05	-2,9662 E-06	1,486 E-07
	009	-0,0003	-0,0307	0,0014	8,9948 E-05	-1,2261 E-06	-8,667 E-08
00066	001	0,0018	0,0770	-0,0639	-5,767 E-05	1,7812 E-05	-3,3268 E-05
	002	0,0004	0,0173	-0,0119	-1,7765 E-05	3,7789 E-06	-7,0645 E-06
	003	0,0000	-0,0001	-0,0045	-4,1888 E-07	-1,4295 E-08	3,1665 E-08
	004	0,0000	0,0060	-0,0021	-6,435 E-06	1,0251 E-06	-2,4735 E-06
	005	0,0001	0,0129	-0,0046	-1,408 E-05	2,2132 E-06	-5,3426 E-06
	006	0,0009	0,0081	-0,0001	-3,3547 E-05	4,7086 E-06	-1,0197 E-06
	007	-0,0006	0,0081	-0,0005	-3,335 E-05	-2,9109 E-06	-1,8434 E-07
	008	-0,0006	0,0081	-0,0005	-3,335 E-05	-2,9109 E-06	-1,8434 E-07
	009	-0,0003	-0,0258	0,0014	1,1719 E-04	-1,3312 E-06	2,4244 E-07
00067	001	0,0011	0,0695	-0,0636	-2,4485 E-04	1,4267 E-05	-2,4601 E-05
	002	0,0002	0,0154	-0,0118	-5,9899 E-05	2,9378 E-06	-4,8642 E-06
	003	0,0000	-0,0001	-0,0045	-2,2184 E-07	-1,5989 E-08	6,1269 E-08
	004	0,0000	0,0053	-0,0021	-2,1433 E-05	7,1261 E-07	-1,6305 E-06
	005	0,0000	0,0114	-0,0046	-4,6492 E-05	1,5385 E-06	-3,516 E-06
	006	0,0007	0,0064	-0,0001	-3,9374 E-05	4,7189 E-06	-1,7951 E-07
	007	-0,0004	0,0063	-0,0005	-3,9186 E-05	-2,8488 E-06	4,3787 E-07
	008	-0,0004	0,0063	-0,0005	-3,9186 E-05	-2,8488 E-06	4,3787 E-07
	009	-0,0002	-0,0199	0,0014	1,3068 E-04	-1,3825 E-06	-2,5969 E-06
00068	001	0,0006	0,0546	-0,0633	-3,7884 E-04	8,7199 E-06	-2,3941 E-05
	002	0,0001	0,0118	-0,0117	-8,8712 E-05	1,748 E-06	-4,7868 E-06
	003	0,0000	-0,0001	-0,0045	3,1783 E-08	-2,2056 E-08	6,2932 E-08
	004	0,0000	0,0040	-0,0021	-3,1434 E-05	2,7739 E-07	-1,6155 E-06
	005	0,0000	0,0086	-0,0045	-6,8092 E-05	5,9862 E-07	-3,4848 E-06

Nodi - Spostamenti per condizioni di carico non sismiche

Nodo	CC	Sx [cm]	Sy [cm]	Sz [cm]	Θx [rad]	Θy [rad]	Θz [rad]
	006	0,0005	0,0044	-0,0002	-4,2459 E-05	4,3392 E-06	-2,1186 E-07
	007	-0,0003	0,0044	-0,0005	-4,2273 E-05	-2,5673 E-06	1,6598 E-07
	008	-0,0003	0,0044	-0,0005	-4,2273 E-05	-2,5673 E-06	1,6598 E-07
	009	-0,0001	-0,0136	0,0014	1,3501 E-04	-1,2851 E-06	-1,7916 E-06
00069	001	0,0003	0,0353	-0,0629	-4,2715 E-04	4,8849 E-06	-2,7964 E-07
	002	0,0000	0,0074	-0,0117	-9,6071 E-05	9,8314 E-07	9,3833 E-07
	003	0,0000	-0,0001	-0,0045	3,7887 E-07	-2,4281 E-08	8,2927 E-08
	004	0,0000	0,0024	-0,0021	-3,338 E-05	1,3928 E-08	5,0001 E-07
	005	0,0000	0,0053	-0,0045	-7,2268 E-05	2,9588 E-08	1,0902 E-06
	006	0,0003	0,0025	-0,0002	-3,945 E-05	4,014 E-06	1,5413 E-06
	007	-0,0002	0,0025	-0,0005	-3,9246 E-05	-2,3655 E-06	1,6987 E-06
	008	-0,0002	0,0025	-0,0005	-3,9246 E-05	-2,3655 E-06	1,6987 E-06
	009	-0,0001	-0,0075	0,0013	1,2087 E-04	-1,1586 E-06	-6,1388 E-06
00070	001	0,0002	0,0159	-0,0624	-3,8247 E-04	-1,59 E-06	8,0089 E-06
	002	0,0000	0,0031	-0,0116	-8,0174 E-05	-2,7115 E-07	2,8042 E-06
	003	0,0000	-0,0001	-0,0045	8,3484 E-07	-2,9198 E-08	9,3135 E-08
	004	0,0000	0,0010	-0,0021	-2,6611 E-05	-3,8652 E-07	1,1597 E-06
	005	0,0000	0,0021	-0,0044	-5,7588 E-05	-8,354 E-07	2,5153 E-06
	006	0,0001	0,0009	-0,0002	-2,7297 E-05	3,1406 E-06	2,0813 E-06
	007	-0,0001	0,0009	-0,0004	-2,7149 E-05	-1,8719 E-06	1,9955 E-06
	008	-0,0001	0,0009	-0,0004	-2,7149 E-05	-1,8719 E-06	1,9955 E-06
	009	0,0000	-0,0026	0,0014	8,1809 E-05	-7,9607 E-07	-6,8155 E-06
00071	001	0,0000	0,0000	-0,0546	2,5041 E-04	3,1167 E-05	-7,0129 E-09
	002	0,0000	0,0000	-0,0103	4,6164 E-05	5,1307 E-06	-3,2762 E-09
	003	0,0000	0,0000	-0,0045	-1,2544 E-06	-7,8528 E-08	-5,1758 E-10
	004	0,0000	0,0000	-0,0020	1,5289 E-05	8,092 E-07	-1,2722 E-09
	005	0,0000	0,0000	-0,0044	3,3001 E-05	1,7486 E-06	-2,7343 E-09
	006	0,0000	0,0000	0,0003	-5,4771 E-06	2,8332 E-06	2,9854 E-09
	007	0,0000	0,0000	0,0003	-5,4265 E-06	-1,1907 E-06	3,6255 E-09
	008	0,0000	0,0000	0,0003	-5,4265 E-06	-1,1907 E-06	3,6255 E-09
	009	0,0000	0,0000	-0,0010	1,8385 E-05	-1,9261 E-06	-1,1033 E-08
00072	001	0,0000	0,0000	-0,0551	2,5196 E-04	-3,9462 E-06	1,4265 E-08
	002	0,0000	0,0000	-0,0104	4,6081 E-05	-7,6946 E-07	2,4688 E-09
	003	0,0000	0,0000	-0,0045	-1,3614 E-06	-2,3177 E-10	-2,5736 E-10
	004	0,0000	0,0000	-0,0020	1,5112 E-05	-1,1298 E-06	8,3096 E-10
	005	0,0000	0,0000	-0,0044	3,2619 E-05	-2,4383 E-06	1,7869 E-09
	006	0,0000	0,0000	0,0002	-5,0193 E-06	3,0462 E-06	-2,0626 E-09
	007	0,0000	0,0000	0,0003	-5,2614 E-06	-1,0181 E-06	-1,7513 E-09
	008	0,0000	0,0000	0,0003	-5,2614 E-06	-1,0181 E-06	-1,7513 E-09
	009	0,0000	0,0000	-0,0010	1,7407 E-05	-2,5536 E-06	6,2316 E-09
00073	001	0,0004	-0,0143	-0,0556	3,4999 E-04	1,3934 E-05	7,9512 E-06
	002	0,0001	-0,0029	-0,0105	7,5205 E-05	2,2633 E-06	2,5618 E-06
	003	0,0000	0,0001	-0,0045	-8,22 E-07	-4,4608 E-08	4,5244 E-08
	004	0,0000	-0,0010	-0,0020	2,6724 E-05	7,7405 E-08	1,1206 E-06
	005	0,0000	-0,0021	-0,0044	5,7661 E-05	1,6858 E-07	2,4144 E-06
	006	0,0002	0,0005	0,0001	-1,6957 E-05	3,5634 E-06	-1,5846 E-06
	007	-0,0001	0,0005	0,0004	-1,6837 E-05	-1,4406 E-06	-1,5048 E-06
	008	-0,0001	0,0005	0,0004	-1,6837 E-05	-1,4406 E-06	-1,5048 E-06
	009	-0,0001	-0,0017	-0,0009	5,6248 E-05	-2,5255 E-06	5,075 E-06
00074	001	0,0010	-0,0322	-0,0561	3,9526 E-04	8,9833 E-06	6,4962 E-07
	002	0,0002	-0,0069	-0,0106	9,1051 E-05	1,5594 E-06	9,3301 E-07
	003	0,0000	0,0001	-0,0045	-3,8757 E-07	-2,7914 E-08	6,0899 E-08
	004	0,0000	-0,0024	-0,0021	3,3383 E-05	1,0296 E-07	5,6458 E-07
	005	0,0000	-0,0053	-0,0045	7,2009 E-05	2,2397 E-07	1,2134 E-06
	006	0,0003	0,0016	0,0001	-2,6959 E-05	4,5484 E-06	-1,2816 E-06
	007	-0,0001	0,0016	0,0004	-2,668 E-05	-1,8401 E-06	-1,4325 E-06
	008	-0,0001	0,0016	0,0004	-2,668 E-05	-1,8401 E-06	-1,4325 E-06
	009	-0,0003	-0,0052	-0,0008	8,8999 E-05	-3,2186 E-06	4,4702 E-06
00075	001	0,0013	-0,0499	-0,0566	3,3864 E-04	7,177 E-06	-2,347 E-05
	002	0,0002	-0,0110	-0,0107	8,1558 E-05	1,3847 E-06	-4,953 E-06
	003	0,0000	0,0001	-0,0045	-4,9833 E-08	-2,2742 E-08	4,8383 E-08
	004	0,0000	-0,0040	-0,0021	3,0584 E-05	1,5674 E-07	-1,5872 E-06
	005	0,0000	-0,0086	-0,0046	6,5936 E-05	3,4015 E-07	-3,4327 E-06
	006	0,0006	0,0030	0,0000	-3,2918 E-05	4,8955 E-06	-3,0664 E-07
	007	-0,0002	0,0030	0,0004	-3,2602 E-05	-1,9831 E-06	-6,836 E-07
	008	-0,0002	0,0030	0,0004	-3,2602 E-05	-1,9831 E-06	-6,836 E-07
	009	-0,0004	-0,0099	-0,0008	1,0853 E-04	-3,4587 E-06	1,6221 E-06
00076	001	0,0017	-0,0635	-0,0572	2,2899 E-04	9,8593 E-06	-2,2536 E-05
	002	0,0003	-0,0144	-0,0108	5,8804 E-05	2,1152 E-06	-4,7511 E-06
	003	0,0000	0,0001	-0,0045	2,3005 E-07	-1,6853 E-08	4,8872 E-08
	004	0,0000	-0,0053	-0,0022	2,2832 E-05	5,8841 E-07	-1,4992 E-06
	005	0,0000	-0,0114	-0,0047	4,9172 E-05	1,2722 E-06	-3,2426 E-06
	006	0,0008	0,0046	0,0000	-3,6781 E-05	5,2892 E-06	-1,9988 E-08
	007	-0,0003	0,0046	0,0004	-3,645 E-05	-2,1583 E-06	-6,3979 E-07
	008	-0,0003	0,0046	0,0004	-3,645 E-05	-2,1583 E-06	-6,3979 E-07
	009	-0,0006	-0,0153	-0,0008	1,2113 E-04	-3,7065 E-06	1,1044 E-06
00077	001	0,0022	-0,0699	-0,0579	3,1034 E-05	1,1575 E-05	-3,4048 E-05
	002	0,0004	-0,0162	-0,0110	1,4027 E-05	2,5852 E-06	-7,7218 E-06
	003	0,0000	0,0001	-0,0045	4,1637 E-07	-1,4003 E-08	2,2633 E-08
	004	0,0000	-0,0060	-0,0022	6,8631 E-06	8,3628 E-07	-2,6109 E-06
	005	0,0001	-0,0129	-0,0048	1,4668 E-05	1,8075 E-06	-5,642 E-06
	006	0,0011	0,0064	0,0000	-3,7187 E-05	5,4196 E-06	1,0592 E-06
	007	-0,0004	0,0063	0,0004	-3,6874 E-05	-2,2196 E-06	1,9608 E-07
	008	-0,0004	0,0063	0,0004	-3,6874 E-05	-2,2196 E-06	1,9608 E-07
	009	-0,0008	-0,0211	-0,0008	1,2229 E-04	-3,7817 E-06	-2,0226 E-06

Nodi - Spostamenti per condizioni di carico non sismiche

Nodo	CC	S _x	S _y	S _z	Θ _x	Θ _y	Θ _z
		[cm]	[cm]	[cm]	[rad]	[rad]	[rad]
00078	001	0,0028	-0,0651	-0,0587	-2,5434 E-04	1,8878 E-05	-2,0894 E-05
	002	0,0006	-0,0154	-0,0112	-5,2585 E-05	4,3466 E-06	-4,5706 E-06
	003	0,0000	0,0000	-0,0045	5,0124 E-07	-1,2354 E-08	1,4584 E-08
	004	0,0001	-0,0058	-0,0023	-1,7259 E-05	1,534 E-06	-1,4503 E-06
	005	0,0002	-0,0125	-0,0050	-3,7437 E-05	3,3138 E-06	-3,1352 E-06
	006	0,0013	0,0081	0,0000	-3,3955 E-05	5,3064 E-06	1,348 E-06
	007	-0,0005	0,0080	0,0004	-3,3729 E-05	-2,19 E-06	2,3755 E-07
	008	-0,0005	0,0080	0,0004	-3,3729 E-05	-2,19 E-06	2,3755 E-07
	009	-0,0009	-0,0267	-0,0009	1,1149 E-04	-3,6648 E-06	-2,5091 E-06
00079	001	0,0036	-0,0461	-0,0574	-5,5403 E-04	7,177 E-06	-6,6502 E-06
	002	0,0007	-0,0113	-0,0109	-1,2323 E-04	2,4856 E-06	-2,004 E-06
	003	0,0000	0,0000	-0,0045	5,2264 E-07	-6,9466 E-09	-4,1315 E-09
	004	0,0002	-0,0044	-0,0022	-4,2957 E-05	8,905 E-07	-6,1008 E-07
	005	0,0004	-0,0094	-0,0048	-9,294 E-05	1,9274 E-06	-1,3151 E-06
	006	0,0016	0,0095	0,0004	-2,8714 E-05	4,827 E-06	1,5081 E-06
	007	-0,0006	0,0095	0,0003	-2,8763 E-05	-2,1 E-06	2,8077 E-07
	008	-0,0006	0,0095	0,0003	-2,8763 E-05	-2,1 E-06	2,8077 E-07
	009	-0,0011	-0,0314	-0,0011	9,4396 E-05	-3,1423 E-06	-2,9766 E-06
00080	001	0,0028	-0,0650	-0,0568	-2,5165 E-04	1,9343 E-05	2,3525 E-05
	002	0,0006	-0,0154	-0,0107	-5,1968 E-05	4,4078 E-06	4,952 E-06
	003	0,0000	0,0000	-0,0045	5,0566 E-07	-9,5409 E-09	-2,0134 E-08
	004	0,0001	-0,0058	-0,0022	-1,7007 E-05	1,57 E-06	1,8992 E-06
	005	0,0002	-0,0125	-0,0047	-3,6892 E-05	3,3912 E-06	4,1042 E-06
	006	0,0013	0,0080	0,0006	-3,3498 E-05	5,3488 E-06	1,1117 E-06
	007	-0,0005	0,0080	0,0002	-3,3676 E-05	-2,1884 E-06	4,5613 E-08
	008	-0,0005	0,0080	0,0002	-3,3676 E-05	-2,1884 E-06	4,5613 E-08
	009	-0,0009	-0,0264	-0,0012	1,1067 E-04	-3,7405 E-06	-1,8583 E-06
00081	001	0,0020	-0,0699	-0,0565	2,8914 E-05	1,2772 E-05	3,3839 E-05
	002	0,0004	-0,0162	-0,0107	1,3452 E-05	2,8875 E-06	7,4859 E-06
	003	0,0000	0,0001	-0,0045	4,1885 E-07	-1,4341 E-08	-3,0681 E-08
	004	0,0000	-0,0060	-0,0021	6,6817 E-06	9,3704 E-07	2,805 E-06
	005	0,0001	-0,0129	-0,0046	1,4277 E-05	2,0249 E-06	6,0606 E-06
	006	0,0011	0,0063	0,0006	-3,6553 E-05	5,4077 E-06	8,829 E-07
	007	-0,0004	0,0063	0,0002	-3,6738 E-05	-2,2116 E-06	4,6581 E-08
	008	-0,0004	0,0063	0,0002	-3,6738 E-05	-2,2116 E-06	4,6581 E-08
	009	-0,0008	-0,0209	-0,0012	1,2106 E-04	-3,7797 E-06	-1,4696 E-06
00082	001	0,0015	-0,0637	-0,0561	2,1647 E-04	9,9401 E-06	2,5002 E-05
	002	0,0003	-0,0145	-0,0106	5,5646 E-05	2,1699 E-06	5,2105 E-06
	003	0,0000	0,0001	-0,0045	2,2188 E-07	-1,6037 E-08	-6,0472 E-08
	004	0,0000	-0,0053	-0,0021	2,1688 E-05	6,3555 E-07	1,9177 E-06
	005	0,0000	-0,0114	-0,0046	4,6703 E-05	1,374 E-06	4,1459 E-06
	006	0,0008	0,0046	0,0005	-3,5741 E-05	5,3726 E-06	1,387 E-06
	007	-0,0003	0,0046	0,0002	-3,5924 E-05	-2,1949 E-06	7,6833 E-07
	008	-0,0003	0,0046	0,0002	-3,5924 E-05	-2,1949 E-06	7,6833 E-07
	009	-0,0006	-0,0152	-0,0012	1,1858 E-04	-3,7597 E-06	-3,4956 E-06
00083	001	0,0011	-0,0501	-0,0557	3,5008 E-04	7,622 E-06	2,3922 E-05
	002	0,0002	-0,0111	-0,0105	8,4373 E-05	1,5168 E-06	4,9842 E-06
	003	0,0000	0,0001	-0,0045	-3,1689 E-08	-2,2104 E-08	-6,2357 E-08
	004	0,0000	-0,0040	-0,0021	3,1671 E-05	2,1907 E-07	1,8202 E-06
	005	0,0000	-0,0087	-0,0045	6,8284 E-05	4,7473 E-07	3,9352 E-06
	006	0,0006	0,0029	0,0005	-3,2856 E-05	4,9147 E-06	1,1489 E-06
	007	-0,0002	0,0030	0,0002	-3,304 E-05	-1,9917 E-06	7,6994 E-07
	008	-0,0002	0,0030	0,0002	-3,304 E-05	-1,9917 E-06	7,6994 E-07
	009	-0,0004	-0,0098	-0,0012	1,0921 E-04	-3,4706 E-06	-3,1286 E-06
00084	001	0,0008	-0,0322	-0,0552	3,9704 E-04	6,2055 E-06	-2,6314 E-07
	002	0,0001	-0,0069	-0,0104	9,1469 E-05	1,1511 E-06	-9,0594 E-07
	003	0,0000	0,0001	-0,0045	-3,7873 E-07	-2,4328 E-08	-8,2569 E-08
	004	0,0000	-0,0024	-0,0021	3,3581 E-05	-3,4185 E-08	-3,768 E-07
	005	0,0000	-0,0053	-0,0045	7,2436 E-05	-7,2161 E-08	-8,0826 E-07
	006	0,0003	0,0015	0,0005	-2,6533 E-05	4,5543 E-06	1,7078 E-06
	007	-0,0001	0,0015	0,0002	-2,6737 E-05	-1,8252 E-06	1,5498 E-06
	008	-0,0001	0,0015	0,0002	-2,6737 E-05	-1,8252 E-06	1,5498 E-06
	009	-0,0003	-0,0051	-0,0012	8,8436 E-05	-3,2547 E-06	-5,3788 E-06
00085	001	0,0005	-0,0143	-0,0546	3,4976 E-04	5,0003 E-06	-8,9345 E-06
	002	0,0001	-0,0029	-0,0103	7,5087 E-05	7,6153 E-07	-2,9139 E-06
	003	0,0000	0,0001	-0,0045	-8,3468 E-07	-2,9238 E-08	-9,2997 E-08
	004	0,0000	-0,0010	-0,0021	2,6754 E-05	-4,1914 E-07	-1,1179 E-06
	005	0,0000	-0,0022	-0,0044	5,7725 E-05	-9,0361 E-07	-2,4087 E-06
	006	0,0002	0,0005	0,0005	-1,6608 E-05	3,614 E-06	1,6182 E-06
	007	-0,0001	0,0005	0,0002	-1,6757 E-05	-1,3985 E-06	1,7038 E-06
	008	-0,0001	0,0005	0,0002	-1,6757 E-05	-1,3985 E-06	1,7038 E-06
	009	-0,0001	-0,0017	-0,0011	5,5549 E-05	-2,6767 E-06	-5,517 E-06
00086	001	0,0000	0,0000	-0,0534	2,2086 E-04	-4,8336 E-05	2,3694 E-08
	002	0,0000	0,0000	-0,0086	3,2029 E-05	-6,9159 E-06	3,2863 E-09
	003	0,0000	0,0000	-0,0045	-9,9654 E-07	1,9672 E-07	-3,5275 E-10
	004	0,0000	0,0000	-0,0013	9,778 E-06	-1,3077 E-06	8,4475 E-10
	005	0,0000	0,0000	-0,0027	2,1089 E-05	-2,8218 E-06	1,8322 E-09
	006	0,0000	0,0000	0,0007	-6,9704 E-06	5,053 E-06	1,2846 E-09
	007	0,0000	0,0000	0,0003	-6,0282 E-06	-1,8853 E-06	1,9455 E-09
	008	0,0000	0,0000	0,0003	-6,0282 E-06	-1,8853 E-06	1,9455 E-09
	009	0,0000	0,0000	-0,0015	2,1558 E-05	-3,8254 E-06	-5,3157 E-09
00087	001	0,0000	0,0000	-0,0516	2,1553 E-04	-6,2572 E-05	5,1737 E-09
	002	0,0000	0,0000	-0,0084	3,1005 E-05	-8,5966 E-06	5,2995 E-10
	003	0,0000	0,0000	-0,0045	-1,1627 E-06	1,8066 E-07	-2,2858 E-10
	004	0,0000	0,0000	-0,0012	9,4899 E-06	-1,8796 E-06	1,7849 E-10

Nodi - Spostamenti per condizioni di carico non sismiche

Nodo	CC	S _x [cm]	S _y [cm]	S _z [cm]	Θ _x [rad]	Θ _y [rad]	Θ _z [rad]
	005	0,0000	0,0000	-0,0026	2,0468 E-05	-4,0559 E-06	3,7973 E-10
	006	0,0000	0,0000	0,0005	-6,2705 E-06	4,9473 E-06	-1,6279 E-09
	007	0,0000	0,0000	0,0003	-5,7064 E-06	-1,6082 E-06	-1,2415 E-09
	008	0,0000	0,0000	0,0003	-5,7064 E-06	-1,6082 E-06	-1,2415 E-09
	009	0,0000	0,0000	-0,0014	1,9943 E-05	-4,1905 E-06	4,6211 E-09
00088	001	-0,0022	-0,0106	-0,0508	2,3634 E-04	-3,8003 E-05	5,817 E-06
	002	-0,0003	-0,0017	-0,0082	4,0534 E-05	-5,6551 E-06	1,3393 E-06
	003	0,0000	0,0000	-0,0045	-6,9075 E-07	1,2635 E-07	7,1788 E-08
	004	-0,0001	-0,0006	-0,0012	1,4077 E-05	-1,3197 E-06	5,7651 E-07
	005	-0,0002	-0,0012	-0,0026	3,0335 E-05	-2,8477 E-06	1,2377 E-06
	006	0,0003	0,0005	0,0003	-1,6673 E-05	5,565 E-06	-1,7035 E-06
	007	-0,0001	0,0005	0,0004	-1,5935 E-05	-2,1677 E-06	-1,6122 E-06
	008	-0,0001	0,0005	0,0004	-1,5935 E-05	-2,1677 E-06	-1,6122 E-06
	009	-0,0002	-0,0017	-0,0012	5,3671 E-05	-4,0494 E-06	5,3757 E-06
00089	001	-0,0034	-0,0218	-0,0522	2,3249 E-04	-1,2222 E-05	3,7858 E-06
	002	-0,0005	-0,0037	-0,0084	4,4246 E-05	-2,0701 E-06	6,2684 E-07
	003	0,0000	0,0001	-0,0045	-3,2218 E-07	2,9898 E-08	8,4884 E-08
	004	-0,0001	-0,0013	-0,0012	1,6443 E-05	-6,996 E-07	3,4357 E-07
	005	-0,0003	-0,0028	-0,0026	3,541 E-05	-1,5091 E-06	7,3323 E-07
	006	0,0005	0,0015	0,0003	-2,5477 E-05	5,665 E-06	-1,6081 E-06
	007	-0,0002	0,0015	0,0004	-2,4781 E-05	-2,3154 E-06	-1,7883 E-06
	008	-0,0002	0,0015	0,0004	-2,4781 E-05	-2,3154 E-06	-1,7883 E-06
	009	-0,0004	-0,0049	-0,0013	8,2471 E-05	-3,9477 E-06	5,5013 E-06
00090	001	-0,0036	-0,0317	-0,0533	1,7928 E-04	-2,1876 E-06	-5,8606 E-06
	002	-0,0005	-0,0057	-0,0086	3,7025 E-05	-5,7062 E-07	-1,8402 E-06
	003	0,0000	0,0001	-0,0045	-4,1993 E-08	-5,7609 E-09	7,4615 E-08
	004	-0,0001	-0,0020	-0,0013	1,4581 E-05	-4,1487 E-07	-5,8255 E-07
	005	-0,0003	-0,0044	-0,0027	3,1364 E-05	-8,9453 E-07	-1,2661 E-06
	006	0,0008	0,0029	0,0003	-3,0677 E-05	5,5021 E-06	-9,2739 E-07
	007	-0,0003	0,0028	0,0004	-3,0137 E-05	-2,271 E-06	-1,3638 E-06
	008	-0,0003	0,0028	0,0004	-3,0137 E-05	-2,271 E-06	-1,3638 E-06
	009	-0,0006	-0,0093	-0,0013	9,9594 E-05	-3,8088 E-06	3,6709 E-06
00091	001	-0,0032	-0,0385	-0,0544	1,029 E-04	1,8264 E-05	-5,2365 E-06
	002	-0,0005	-0,0072	-0,0088	2,4603 E-05	2,8117 E-06	-2,1598 E-06
	003	0,0000	0,0001	-0,0045	1,9076 E-07	-5,8164 E-08	7,054 E-08
	004	-0,0001	-0,0026	-0,0013	1,068 E-05	4,2854 E-07	-6,8808 E-07
	005	-0,0003	-0,0057	-0,0028	2,2923 E-05	9,2618 E-07	-1,4952 E-06
	006	0,0010	0,0044	0,0004	-3,4083 E-05	5,0281 E-06	-7,7531 E-07
	007	-0,0004	0,0043	0,0004	-3,3708 E-05	-2,0793 E-06	-1,4837 E-06
	008	-0,0004	0,0043	0,0004	-3,3708 E-05	-2,0793 E-06	-1,4837 E-06
	009	-0,0007	-0,0143	-0,0013	1,1082 E-04	-3,5081 E-06	3,6128 E-06
00092	001	-0,0021	-0,0407	-0,0553	-1,3699 E-05	2,8869 E-05	-1,6775 E-05
	002	-0,0003	-0,0078	-0,0089	3,1806 E-06	4,6992 E-06	-5,3327 E-06
	003	0,0000	0,0001	-0,0045	3,4837 E-07	-8,2032 E-08	4,4194 E-08
	004	-0,0001	-0,0030	-0,0014	3,2624 E-06	9,4152 E-07	-1,9064 E-06
	005	-0,0002	-0,0064	-0,0029	6,8989 E-06	2,0337 E-06	-4,1245 E-06
	006	0,0013	0,0060	0,0004	-3,4492 E-05	4,6408 E-06	2,7016 E-07
	007	-0,0005	0,0059	0,0004	-3,4291 E-05	-1,8988 E-06	-6,7939 E-07
	008	-0,0005	0,0059	0,0004	-3,4291 E-05	-1,8988 E-06	-6,7939 E-07
	009	-0,0009	-0,0196	-0,0013	1,122 E-04	-3,3012 E-06	5,3363 E-07
00093	001	-0,0003	-0,0365	-0,0562	-1,6677 E-04	4,541 E-05	-2,1978 E-05
	002	0,0000	-0,0073	-0,0091	-2,6865 E-05	8,2466 E-06	-7,1071 E-06
	003	0,0000	0,0000	-0,0045	4,251 E-07	-1,0308 E-07	3,22 E-08
	004	0,0000	-0,0029	-0,0014	-7,5544 E-06	2,0975 E-06	-2,5708 E-06
	005	-0,0001	-0,0062	-0,0031	-1,6457 E-05	4,5293 E-06	-5,5597 E-06
	006	0,0015	0,0076	0,0004	-3,1938 E-05	4,1039 E-06	7,7198 E-07
	007	-0,0006	0,0075	0,0004	-3,1928 E-05	-1,6177 E-06	-4,2459 E-07
	008	-0,0006	0,0075	0,0004	-3,1928 E-05	-1,6177 E-06	-4,2459 E-07
	009	-0,0010	-0,0247	-0,0013	1,0385 E-04	-3,0688 E-06	-7,4804 E-07
00094	001	0,0020	-0,0243	-0,0550	-3,2482 E-04	5,0789 E-05	-1,8423 E-05
	002	0,0004	-0,0051	-0,0089	-5,9251 E-05	9,9067 E-06	-6,4261 E-06
	003	0,0000	0,0000	-0,0045	4,4586 E-07	-9,1753 E-08	1,3798 E-08
	004	0,0001	-0,0022	-0,0014	-1,9373 E-05	2,8134 E-06	-2,349 E-06
	005	0,0002	-0,0047	-0,0030	-4,1972 E-05	6,0741 E-06	-5,079 E-06
	006	0,0017	0,0090	0,0005	-2,7879 E-05	4,0579 E-06	1,3457 E-06
	007	-0,0007	0,0089	0,0003	-2,8161 E-05	-1,4505 E-06	-7,5332 E-08
	008	-0,0007	0,0089	0,0003	-2,8161 E-05	-1,4505 E-06	-7,5332 E-08
	009	-0,0012	-0,0292	-0,0014	9,068 E-05	-3,3155 E-06	-2,291 E-06
00095	001	0,0019	-0,0237	-0,0537	-3,6712 E-04	4,1835 E-05	-8,6844 E-06
	002	0,0004	-0,0049	-0,0086	-6,7062 E-05	8,2012 E-06	-3,3737 E-06
	003	0,0000	0,0000	-0,0045	4,4029 E-07	-9,2214 E-08	1,2102 E-08
	004	0,0001	-0,0021	-0,0013	-2,2236 E-05	2,1691 E-06	-1,2194 E-06
	005	0,0001	-0,0045	-0,0028	-4,8149 E-05	4,685 E-06	-2,6378 E-06
	006	0,0017	0,0089	0,0007	-2,6165 E-05	4,3469 E-06	1,2299 E-06
	007	-0,0007	0,0089	0,0003	-2,6526 E-05	-1,4928 E-06	-2,931 E-07
	008	-0,0007	0,0089	0,0003	-2,6526 E-05	-1,4928 E-06	-2,931 E-07
	009	-0,0012	-0,0292	-0,0015	8,502 E-05	-3,6781 E-06	-1,581 E-06
00096	001	-0,0004	-0,0376	-0,0522	-1,8463 E-04	4,5781 E-05	4,8935 E-05
	002	0,0000	-0,0073	-0,0084	-3,0747 E-05	8,3281 E-06	7,7852 E-06
	003	0,0000	0,0000	-0,0045	4,1679 E-07	-1,0167 E-07	6,237 E-09
	004	0,0000	-0,0029	-0,0012	-8,9473 E-06	2,1389 E-06	2,8336 E-06
	005	-0,0001	-0,0062	-0,0027	-1,9464 E-05	4,6187 E-06	6,1103 E-06
	006	0,0015	0,0076	0,0008	-3,0876 E-05	4,1102 E-06	-5,6836 E-07
	007	-0,0006	0,0076	0,0002	-3,138 E-05	-1,6319 E-06	-1,8065 E-06
	008	-0,0006	0,0076	0,0002	-3,138 E-05	-1,6319 E-06	-1,8065 E-06

Nodi - Spostamenti per condizioni di carico non sismiche

Nodo	CC	Sx [cm]	Sy [cm]	Sz [cm]	Θx [rad]	Θy [rad]	Θz [rad]
	009	-0,0011	-0,0248	-0,0016	1,0112 E-04	-3,0509 E-06	3,9797 E-06
00097	001	-0,0022	-0,0420	-0,0525	-1,3665 E-05	2,8022 E-05	4,2263 E-05
	002	-0,0003	-0,0079	-0,0084	2,4032 E-06	4,6386 E-06	6,4856 E-06
	003	0,0000	0,0001	-0,0045	3,4085 E-07	-7,983 E-08	7,2879 E-10
	004	-0,0001	-0,0030	-0,0013	3,0068 E-06	9,3694 E-07	2,3142 E-06
	005	-0,0003	-0,0065	-0,0027	6,3447 E-06	2,0237 E-06	4,9908 E-06
	006	0,0013	0,0060	0,0008	-3,4125 E-05	4,6417 E-06	-3,441 E-07
	007	-0,0005	0,0060	0,0002	-3,4501 E-05	-1,8959 E-06	-1,2867 E-06
	008	-0,0005	0,0060	0,0002	-3,4501 E-05	-1,8959 E-06	-1,2867 E-06
	009	-0,0009	-0,0197	-0,0016	1,1193 E-04	-3,3061 E-06	2,7245 E-06
00098	001	-0,0033	-0,0398	-0,0528	9,9725 E-05	2,1113 E-05	3,0791 E-05
	002	-0,0005	-0,0073	-0,0085	2,3013 E-05	3,2458 E-06	4,0165 E-06
	003	0,0000	0,0001	-0,0045	1,7519 E-07	-6,703 E-08	-1,9481 E-08
	004	-0,0001	-0,0027	-0,0013	1,0101 E-05	5,1932 E-07	1,3231 E-06
	005	-0,0003	-0,0058	-0,0027	2,1673 E-05	1,1221 E-06	2,8541 E-06
	006	0,0010	0,0044	0,0009	-3,3442 E-05	4,9899 E-06	3,6582 E-07
	007	-0,0004	0,0044	0,0002	-3,3651 E-05	-2,0705 E-06	-2,79 E-07
	008	-0,0004	0,0044	0,0002	-3,3651 E-05	-2,0705 E-06	-2,79 E-07
	009	-0,0007	-0,0145	-0,0016	1,0967 E-04	-3,4727 E-06	-1,3 E-07
00099	001	-0,0038	-0,0329	-0,0534	1,8917 E-04	-1,3835 E-07	2,8167 E-05
	002	-0,0006	-0,0058	-0,0086	3,8324 E-05	-1,7633 E-07	3,8838 E-06
	003	0,0000	0,0001	-0,0045	-3,5216 E-08	-1,0255 E-08	-1,6946 E-08
	004	-0,0002	-0,0021	-0,0013	1,5122 E-05	-3,0242 E-07	1,2587 E-06
	005	-0,0003	-0,0045	-0,0028	3,2529 E-05	-6,5177 E-07	2,7165 E-06
	006	0,0008	0,0029	0,0009	-3,0959 E-05	5,4252 E-06	3,1184 E-07
	007	-0,0003	0,0029	0,0002	-3,0996 E-05	-2,2338 E-06	-5,9713 E-08
	008	-0,0003	0,0029	0,0002	-3,0996 E-05	-2,2338 E-06	-5,9713 E-08
	009	-0,0006	-0,0095	-0,0016	1,0148 E-04	-3,7702 E-06	-4,043 E-07
00100	001	-0,0035	-0,0227	-0,0538	2,3794 E-04	-1,4114 E-05	1,3572 E-05
	002	-0,0005	-0,0038	-0,0087	4,4541 E-05	-2,279 E-06	1,1574 E-06
	003	0,0000	0,0001	-0,0045	-3,1965 E-07	2,85 E-08	-3,0188 E-08
	004	-0,0001	-0,0013	-0,0013	1,6587 E-05	-7,618 E-07	2,0514 E-07
	005	-0,0003	-0,0028	-0,0028	3,5716 E-05	-1,6434 E-06	4,4514 E-07
	006	0,0005	0,0016	0,0009	-2,5447 E-05	5,6754 E-06	9,7008 E-07
	007	-0,0002	0,0015	0,0002	-2,5301 E-05	-2,3077 E-06	8,5484 E-07
	008	-0,0002	0,0015	0,0002	-2,5301 E-05	-2,3077 E-06	8,5484 E-07
	009	-0,0004	-0,0051	-0,0016	8,3278 E-05	-3,9765 E-06	-3,0038 E-06
00101	001	-0,0022	-0,0112	-0,0545	2,439 E-04	-4,1873 E-05	7,1036 E-06
	002	-0,0003	-0,0018	-0,0088	4,1151 E-05	-6,1103 E-06	2,627 E-07
	003	0,0000	0,0000	-0,0045	-6,7773 E-07	1,2041 E-07	-3,3864 E-08
	004	-0,0001	-0,0006	-0,0013	1,4273 E-05	-1,474 E-06	-1,3587 E-07
	005	-0,0002	-0,0012	-0,0028	3,0755 E-05	-3,1806 E-06	-2,8955 E-07
	006	0,0003	0,0006	0,0009	-1,6843 E-05	5,5692 E-06	1,0201 E-06
	007	-0,0001	0,0005	0,0002	-1,6391 E-05	-2,1192 E-06	1,176 E-06
	008	-0,0001	0,0005	0,0002	-1,6391 E-05	-2,1192 E-06	1,176 E-06
	009	-0,0002	-0,0018	-0,0016	5,467 E-05	-4,1468 E-06	-3,6236 E-06
00102	001	0,0067	0,0401	-0,0745	3,4712 E-04	-4,4179 E-05	1,7144 E-05
	002	0,0014	0,0080	-0,0123	6,7149 E-05	-8,5345 E-06	3,5197 E-06
	003	0,0000	0,0000	-0,0045	-4,4592 E-07	4,4523 E-08	2,5354 E-08
	004	0,0004	0,0026	-0,0019	2,3324 E-05	-3,1126 E-06	1,3687 E-06
	005	0,0008	0,0058	-0,0040	5,0273 E-05	-6,7164 E-06	2,9297 E-06
	006	0,0014	0,0103	-0,0005	-2,0238 E-05	5,3404 E-06	-4,2859 E-06
	007	-0,0007	0,0103	-0,0004	-2,0525 E-05	-1,431 E-06	-3,1669 E-06
	008	-0,0007	0,0103	-0,0004	-2,0525 E-05	-1,431 E-06	-3,1669 E-06
	009	-0,0006	-0,0336	0,0015	7,412 E-05	-3,8569 E-06	1,6568 E-05
00103	001	0,0069	0,0408	-0,0738	3,9995 E-04	-2,8471 E-05	2,4587 E-05
	002	0,0014	0,0082	-0,0122	7,779 E-05	-5,678 E-06	6,0884 E-06
	003	0,0000	0,0000	-0,0045	-4,415 E-07	4,3645 E-08	2,3821 E-08
	004	0,0004	0,0027	-0,0018	2,7178 E-05	-2,0596 E-06	2,3112 E-06
	005	0,0008	0,0059	-0,0039	5,8613 E-05	-4,4447 E-06	4,9737 E-06
	006	0,0014	0,0102	-0,0006	-1,7939 E-05	5,2233 E-06	-3,391 E-06
	007	-0,0007	0,0102	-0,0003	-1,8325 E-05	-1,7287 E-06	-2,3147 E-06
	008	-0,0007	0,0102	-0,0003	-1,8325 E-05	-1,7287 E-06	-2,3147 E-06
	009	-0,0006	-0,0331	0,0016	6,6061 E-05	-3,7549 E-06	1,2653 E-05
00104	001	0,0000	0,0000	-0,0630	-2,6695 E-04	-4,2848 E-05	-2,4118 E-08
	002	0,0000	0,0000	-0,0102	-3,938 E-05	-5,9868 E-06	-3,3507 E-09
	003	0,0000	0,0000	-0,0045	9,9655 E-07	1,9676 E-07	3,5278 E-10
	004	0,0000	0,0000	-0,0013	-9,7315 E-06	-1,2554 E-06	-8,3609 E-10
	005	0,0000	0,0000	-0,0027	-2,1055 E-05	-2,7128 E-06	-1,7996 E-09
	006	0,0000	0,0000	-0,0002	-9,1398 E-06	4,2817 E-06	-3,5317 E-10
	007	0,0000	0,0000	-0,0006	-1,008 E-05	-2,6566 E-06	-1,0144 E-09
	008	0,0000	0,0000	-0,0006	-1,008 E-05	-2,6566 E-06	-1,0144 E-09
	009	0,0000	0,0000	0,0016	2,9431 E-05	-7,7641 E-07	-2,2379 E-10
00105	001	0,0000	0,0000	-0,0614	-2,6226 E-04	-5,8709 E-05	-8,1585 E-09
	002	0,0000	0,0000	-0,0099	-3,8463 E-05	-7,9302 E-06	-9,8952 E-10
	003	0,0000	0,0000	-0,0045	1,1627 E-06	1,807 E-07	2,286 E-10
	004	0,0000	0,0000	-0,0012	-9,4476 E-06	-1,8288 E-06	-1,5992 E-10
	005	0,0000	0,0000	-0,0026	-2,044 E-05	-3,9521 E-06	-3,5264 E-10
	006	0,0000	0,0000	-0,0003	-8,8619 E-06	3,8484 E-06	-1,3723 E-10
	007	0,0000	0,0000	-0,0005	-9,4243 E-06	-2,707 E-06	-5,2327 E-10
	008	0,0000	0,0000	-0,0005	-9,4243 E-06	-2,707 E-06	-5,2327 E-10
	009	0,0000	0,0000	0,0016	2,7928 E-05	-2,9647 E-08	2,8157 E-09
00106	001	-0,0020	0,0127	-0,0608	-2,7654 E-04	-3,4524 E-05	-5,6618 E-06
	002	-0,0003	0,0020	-0,0098	-4,6847 E-05	-5,0442 E-06	-1,3119 E-06
	003	0,0000	0,0000	-0,0045	6,908 E-07	1,264 E-07	-7,1815 E-08

Nodi - Spostamenti per condizioni di carico non sismiche

Nodo	CC	Sx [cm]	Sy [cm]	Sz [cm]	Θx [rad]	Θy [rad]	Θz [rad]
	004	-0,0001	0,0006	-0,0012	-1,3961 E-05	-1,2618 E-06	-5,7818 E-07
	005	-0,0001	0,0012	-0,0026	-3,0245 E-05	-2,7266 E-06	-1,2557 E-06
	006	0,0002	0,0008	-0,0005	-2,4182 E-05	4,8409 E-06	-9,3919 E-07
	007	-0,0001	0,0008	-0,0004	-2,4915 E-05	-2,8919 E-06	-1,0302 E-06
	008	-0,0001	0,0008	-0,0004	-2,4915 E-05	-2,8919 E-06	-1,0302 E-06
	009	0,0000	-0,0024	0,0016	7,3796 E-05	-1,1069 E-06	3,7129 E-06
00107	001	-0,0031	0,0257	-0,0621	-2,6808 E-04	-9,9656 E-06	-3,9063 E-06
	002	-0,0004	0,0043	-0,0100	-4,9751 E-05	-1,6482 E-06	-6,6362 E-07
	003	0,0000	-0,0001	-0,0045	3,2224 E-07	2,995 E-08	-8,4959 E-08
	004	-0,0001	0,0013	-0,0012	-1,628 E-05	-6,3405 E-07	-3,6644 E-07
	005	-0,0002	0,0028	-0,0026	-3,5299 E-05	-1,3707 E-06	-7,96 E-07
	006	0,0005	0,0022	-0,0005	-3,4043 E-05	5,0225 E-06	1,1556 E-08
	007	-0,0003	0,0023	-0,0004	-3,4733 E-05	-2,9579 E-06	1,9188 E-07
	008	-0,0003	0,0023	-0,0004	-3,4733 E-05	-2,9579 E-06	1,9188 E-07
	009	-0,0001	-0,0067	0,0016	1,0552 E-04	-1,3261 E-06	7,4576 E-07
00108	001	-0,0032	0,0371	-0,0631	-2,1231 E-04	-5,3896 E-07	4,9918 E-06
	002	-0,0005	0,0065	-0,0102	-4,2087 E-05	-2,4386 E-07	1,6583 E-06
	003	0,0000	-0,0001	-0,0045	4,2024 E-08	-5,707 E-09	-7,474 E-08
	004	-0,0001	0,0020	-0,0013	-1,4396 E-05	-3,4677 E-07	5,3497 E-07
	005	-0,0003	0,0044	-0,0027	-3,1253 E-05	-7,5019 E-07	1,157 E-06
	006	0,0007	0,0039	-0,0005	-3,6717 E-05	4,8827 E-06	1,8126 E-06
	007	-0,0004	0,0040	-0,0004	-3,725 E-05	-2,8904 E-06	2,2487 E-06
	008	-0,0004	0,0040	-0,0004	-3,725 E-05	-2,8904 E-06	2,2487 E-06
	009	-0,0002	-0,0120	0,0016	1,1712 E-04	-1,2962 E-06	-4,8212 E-06
00109	001	-0,0027	0,0454	-0,0642	-1,3447 E-04	1,9018 E-05	3,891 E-06
	002	-0,0004	0,0082	-0,0103	-2,9412 E-05	2,9973 E-06	1,8815 E-06
	003	0,0000	-0,0001	-0,0045	-1,9076 E-07	-5,811 E-08	-7,0713 E-08
	004	-0,0001	0,0026	-0,0013	-1,0486 E-05	4,9834 E-07	6,1964 E-07
	005	-0,0003	0,0057	-0,0028	-2,2821 E-05	1,0748 E-06	1,3425 E-06
	006	0,0009	0,0056	-0,0005	-3,6318 E-05	4,3607 E-06	1,9136 E-06
	007	-0,0005	0,0057	-0,0004	-3,6685 E-05	-2,7465 E-06	2,6215 E-06
	008	-0,0005	0,0057	-0,0004	-3,6685 E-05	-2,7465 E-06	2,6215 E-06
	009	-0,0002	-0,0177	0,0016	1,198 E-04	-9,949 E-07	-6,1678 E-06
00110	001	-0,0016	0,0491	-0,0651	-1,8208 E-05	2,9192 E-05	1,4373 E-05
	002	-0,0002	0,0091	-0,0105	-8,056 E-06	4,8165 E-06	4,8584 E-06
	003	0,0000	-0,0001	-0,0045	-3,484 E-07	-8,1979 E-08	-4,4421 E-08
	004	-0,0001	0,0029	-0,0014	-3,0808 E-06	1,0114 E-06	1,8137 E-06
	005	-0,0002	0,0064	-0,0029	-6,8201 E-06	2,1827 E-06	3,9303 E-06
	006	0,0011	0,0072	-0,0005	-3,2072 E-05	3,9198 E-06	2,7868 E-06
	007	-0,0007	0,0074	-0,0005	-3,2265 E-05	-2,6194 E-06	3,7353 E-06
	008	-0,0007	0,0074	-0,0005	-3,2265 E-05	-2,6194 E-06	3,7353 E-06
	009	-0,0003	-0,0231	0,0016	1,1011 E-04	-7,1357 E-07	-1,0558 E-05
00111	001	0,0001	0,0465	-0,0659	1,3267 E-04	4,5183 E-05	1,8821 E-05
	002	0,0001	0,0088	-0,0107	2,1592 E-05	8,275 E-06	6,4897 E-06
	003	0,0000	0,0000	-0,0045	-4,2519 E-07	-1,0303 E-07	-3,2484 E-08
	004	0,0000	0,0028	-0,0014	7,6979 E-06	2,1644 E-06	2,4567 E-06
	005	-0,0001	0,0062	-0,0031	1,6486 E-05	4,6723 E-06	5,3249 E-06
	006	0,0013	0,0086	-0,0004	-2,5394 E-05	3,1942 E-06	2,7833 E-06
	007	-0,0008	0,0087	-0,0005	-2,5398 E-05	-2,5268 E-06	3,9786 E-06
	008	-0,0008	0,0087	-0,0005	-2,5398 E-05	-2,5268 E-06	3,9786 E-06
	009	-0,0003	-0,0279	0,0016	9,08 E-05	-1,2166 E-07	-1,2432 E-05
00112	001	0,0024	0,0361	-0,0648	2,8727 E-04	5,0437 E-05	1,4754 E-05
	002	0,0005	0,0069	-0,0105	5,3358 E-05	9,9113 E-06	5,7227 E-06
	003	0,0000	0,0000	-0,0045	-4,4605 E-07	-9,1708 E-08	-1,4091 E-08
	004	0,0001	0,0021	-0,0014	1,9458 E-05	2,875 E-06	2,2349 E-06
	005	0,0002	0,0046	-0,0030	4,1922 E-05	6,2048 E-06	4,8485 E-06
	006	0,0014	0,0096	-0,0003	-1,9457 E-05	2,6826 E-06	2,0016 E-06
	007	-0,0009	0,0097	-0,0005	-1,917 E-05	-2,825 E-06	3,421 E-06
	008	-0,0009	0,0097	-0,0005	-1,917 E-05	-2,825 E-06	3,421 E-06
	009	-0,0003	-0,0312	0,0016	6,9967 E-05	8,2963 E-07	-1,2008 E-05
00113	001	0,0023	0,0356	-0,0634	3,2846 E-04	4,1966 E-05	5,5407 E-06
	002	0,0005	0,0067	-0,0102	6,0988 E-05	8,2853 E-06	2,7524 E-06
	003	0,0000	0,0000	-0,0045	-4,4049 E-07	-9,2163 E-08	-1,2364 E-08
	004	0,0001	0,0021	-0,0013	2,2329 E-05	2,2359 E-06	1,0993 E-06
	005	0,0002	0,0045	-0,0028	4,8136 E-05	4,8256 E-06	2,39 E-06
	006	0,0014	0,0095	-0,0002	-1,7521 E-05	3,0011 E-06	1,3569 E-06
	007	-0,0009	0,0095	-0,0006	-1,7155 E-05	-2,8373 E-06	2,8786 E-06
	008	-0,0009	0,0095	-0,0006	-1,7155 E-05	-2,8373 E-06	2,8786 E-06
	009	-0,0003	-0,0308	0,0016	6,2899 E-05	7,505 E-07	-9,46 E-06
00114	001	0,0001	0,0479	-0,0619	1,4923 E-04	4,5539 E-05	-5,0699 E-05
	002	0,0001	0,0089	-0,0099	2,523 E-05	8,352 E-06	-8,1649 E-06
	003	0,0000	0,0000	-0,0045	-4,1696 E-07	-1,0162 E-07	-6,473 E-09
	004	0,0000	0,0029	-0,0012	9,059 E-06	2,2042 E-06	-2,941 E-06
	005	-0,0001	0,0062	-0,0026	1,9435 E-05	4,7581 E-06	-6,3496 E-06
	006	0,0013	0,0085	-0,0001	-2,5576 E-05	3,2061 E-06	-5,587 E-07
	007	-0,0008	0,0085	-0,0007	-2,5066 E-05	-2,5353 E-06	6,7886 E-07
	008	-0,0008	0,0085	-0,0007	-2,5066 E-05	-2,5353 E-06	6,7886 E-07
	009	-0,0003	-0,0271	0,0016	8,7855 E-05	-1,5368 E-07	-2,0392 E-06
00115	001	-0,0017	0,0507	-0,0622	-1,9234 E-05	2,836 E-05	-4,3874 E-05
	002	-0,0002	0,0093	-0,0100	-7,4791 E-06	4,758 E-06	-6,8234 E-06
	003	0,0000	-0,0001	-0,0045	-3,4098 E-07	-7,9777 E-08	-9,2462 E-10
	004	-0,0001	0,0030	-0,0012	-2,8686 E-06	1,0065 E-06	-2,4013 E-06
	005	-0,0002	0,0065	-0,0027	-6,3563 E-06	2,172 E-06	-5,1832 E-06
	006	0,0011	0,0071	-0,0001	-3,2578 E-05	3,908 E-06	9,5637 E-08
	007	-0,0007	0,0071	-0,0007	-3,2195 E-05	-2,6292 E-06	1,0376 E-06

Nodi - Spostamenti per condizioni di carico non sismiche

Nodo	CC	Sx [cm]	Sy [cm]	Sz [cm]	Θx [rad]	Θy [rad]	Θz [rad]
	008	-0,0007	0,0071	-0,0007	-3,2195 E-05	-2,6292 E-06	1,0376 E-06
	009	-0,0003	-0,0224	0,0016	1,0873 E-04	-6,9261 E-07	-3,0232 E-06
00116	001	-0,0029	0,0469	-0,0625	-1,3247 E-04	2,1727 E-05	-3,2546 E-05
	002	-0,0004	0,0084	-0,0101	-2,8057 E-05	3,4098 E-06	-4,3652 E-06
	003	0,0000	-0,0001	-0,0045	-1,7529 E-07	-6,6975 E-08	1,9322 E-08
	004	-0,0001	0,0027	-0,0013	-9,9548 E-06	5,8974 E-07	-1,394 E-06
	005	-0,0003	0,0058	-0,0027	-2,1666 E-05	1,2722 E-06	-3,0037 E-06
	006	0,0009	0,0055	-0,0001	-3,5826 E-05	4,3269 E-06	1,2639 E-06
	007	-0,0005	0,0055	-0,0007	-3,561 E-05	-2,7333 E-06	1,908 E-06
	008	-0,0005	0,0055	-0,0007	-3,561 E-05	-2,7333 E-06	1,908 E-06
	009	-0,0002	-0,0171	0,0015	1,1596 E-04	-9,8726 E-07	-5,809 E-06
00117	001	-0,0034	0,0384	-0,0630	-2,2283 E-04	1,4228 E-06	-2,9505 E-05
	002	-0,0005	0,0067	-0,0101	-4,3523 E-05	1,3646 E-07	-4,1465 E-06
	003	0,0000	-0,0001	-0,0045	3,5149 E-08	-1,0202 E-08	1,6834 E-08
	004	-0,0001	0,0021	-0,0013	-1,4979 E-05	-2,3443 E-07	-1,309 E-06
	005	-0,0003	0,0045	-0,0028	-3,251 E-05	-5,076 E-07	-2,8219 E-06
	006	0,0007	0,0037	0,0000	-3,6705 E-05	4,7906 E-06	1,153 E-06
	007	-0,0004	0,0038	-0,0007	-3,6661 E-05	-2,8684 E-06	1,524 E-06
	008	-0,0004	0,0038	-0,0007	-3,6661 E-05	-2,8684 E-06	1,524 E-06
	009	-0,0002	-0,0116	0,0015	1,157 E-04	-1,2321 E-06	-4,6403 E-06
00118	001	-0,0032	0,0266	-0,0634	-2,7434 E-04	-1,1967 E-05	-1,4899 E-05
	002	-0,0005	0,0044	-0,0102	-5,0216 E-05	-1,8749 E-06	-1,4061 E-06
	003	0,0000	-0,0001	-0,0045	3,196 E-07	2,8552 E-08	3,0118 E-08
	004	-0,0001	0,0013	-0,0013	-1,6466 E-05	-6,9634 E-07	-2,401 E-07
	005	-0,0003	0,0028	-0,0028	-3,5697 E-05	-1,5052 E-06	-5,1042 E-07
	006	0,0005	0,0021	0,0000	-3,2996 E-05	5,0179 E-06	2,143 E-06
	007	-0,0003	0,0021	-0,0007	-3,3135 E-05	-2,9652 E-06	2,2578 E-06
	008	-0,0003	0,0021	-0,0007	-3,3135 E-05	-2,9652 E-06	2,2578 E-06
	009	-0,0001	-0,0064	0,0015	1,0156 E-04	-1,2971 E-06	-6,8544 E-06
00119	001	-0,0020	0,0133	-0,0641	-2,8494 E-04	-3,8808 E-05	-8,0354 E-06
	002	-0,0003	0,0021	-0,0103	-4,7633 E-05	-5,5662 E-06	-4,3004 E-07
	003	0,0000	0,0000	-0,0045	6,7769 E-07	1,2046 E-07	3,3839 E-08
	004	-0,0001	0,0006	-0,0013	-1,4192 E-05	-1,4163 E-06	1,2059 E-07
	005	-0,0001	0,0012	-0,0028	-3,0741 E-05	-3,0605 E-06	2,6764 E-07
	006	0,0002	0,0007	0,0000	-2,2715 E-05	4,7726 E-06	1,9696 E-06
	007	-0,0001	0,0008	-0,0007	-2,3163 E-05	-2,9157 E-06	1,8134 E-06
	008	-0,0001	0,0008	-0,0007	-2,3163 E-05	-2,9157 E-06	1,8134 E-06
	009	0,0000	-0,0023	0,0015	6,9535 E-05	-9,5093 E-07	-5,765 E-06
00120	001	0,0000	0,0000	-0,0693	-2,9198 E-04	9,4223 E-05	1,0544 E-08
	002	0,0000	0,0000	-0,0115	-4,4982 E-05	1,5354 E-05	1,1614 E-09
	003	0,0000	0,0000	-0,0045	1,1674 E-06	-2,1522 E-07	-2,307 E-10
	004	0,0000	0,0000	-0,0016	-1,1205 E-05	3,9593 E-06	9,4337 E-11
	005	0,0000	0,0000	-0,0034	-2,4239 E-05	8,5538 E-06	2,1162 E-10
	006	0,0000	0,0000	-0,0005	-9,9699 E-06	3,367 E-06	6,727 E-10
	007	0,0000	0,0000	-0,0004	-9,575 E-06	-1,4631 E-06	3,7066 E-10
	008	0,0000	0,0000	-0,0004	-9,575 E-06	-1,4631 E-06	3,7066 E-10
	009	0,0000	0,0000	0,0017	3,0042 E-05	-2,7521 E-06	-3,5208 E-09
00121	001	0,0000	0,0000	-0,0720	-3,0059 E-04	7,4573 E-05	2,48 E-08
	002	0,0000	0,0000	-0,0119	-4,6825 E-05	1,2706 E-05	3,2697 E-09
	003	0,0000	0,0000	-0,0045	1,0027 E-06	-2,3292 E-07	-3,5658 E-10
	004	0,0000	0,0000	-0,0017	-1,1803 E-05	3,1933 E-06	6,6734 E-10
	005	0,0000	0,0000	-0,0037	-2,5532 E-05	6,8984 E-06	1,4349 E-09
	006	0,0000	0,0000	-0,0007	-1,0706 E-05	3,3085 E-06	1,0663 E-09
	007	0,0000	0,0000	-0,0004	-1,004 E-05	-1,7629 E-06	5,9641 E-10
	008	0,0000	0,0000	-0,0004	-1,004 E-05	-1,7629 E-06	5,9641 E-10
	009	0,0000	0,0000	0,0018	3,1837 E-05	-2,0393 E-06	2,6622 E-11
00122	001	0,0037	0,0152	-0,0743	-3,2886 E-04	7,4605 E-05	1,3998 E-05
	002	0,0006	0,0026	-0,0123	5,8631 E-05	1,308 E-05	1,8806 E-06
	003	0,0000	0,0000	-0,0044	6,8055 E-07	-1,5968 E-07	-3,4184 E-08
	004	0,0002	0,0007	-0,0018	-1,7843 E-05	3,5371 E-06	3,4859 E-07
	005	0,0004	0,0016	-0,0039	-3,8634 E-05	7,6407 E-06	7,4507 E-07
	006	0,0002	0,0008	-0,0008	-2,4837 E-05	3,5357 E-06	-2,0327 E-06
	007	-0,0001	0,0008	-0,0003	-2,4462 E-05	-1,9474 E-06	-2,1356 E-06
	008	-0,0001	0,0008	-0,0003	-2,4462 E-05	-1,9474 E-06	-2,1356 E-06
	009	-0,0001	-0,0025	0,0019	7,5069 E-05	-2,0876 E-06	6,5173 E-06
00123	001	0,0065	0,0306	-0,0736	-3,1812 E-04	4,4941 E-05	2,6817 E-05
	002	0,0012	0,0054	-0,0122	-6,1922 E-05	8,8521 E-06	4,5918 E-06
	003	0,0000	-0,0001	-0,0045	3,2216 E-07	-7,2047 E-08	-3,0525 E-08
	004	0,0003	0,0016	-0,0018	-2,0654 E-05	2,5689 E-06	1,3527 E-06
	005	0,0007	0,0036	-0,0039	-4,4755 E-05	5,5492 E-06	2,9121 E-06
	006	0,0003	0,0023	-0,0008	-3,5611 E-05	3,9739 E-06	-2,7329 E-06
	007	-0,0002	0,0022	-0,0003	-3,5408 E-05	-2,3388 E-06	-2,639 E-06
	008	-0,0002	0,0022	-0,0003	-3,5408 E-05	-2,3388 E-06	-2,639 E-06
	009	-0,0002	-0,0069	0,0019	1,0964 E-04	-1,8095 E-06	8,6157 E-06
00124	001	0,0082	0,0443	-0,0731	-2,5337 E-04	3,2872 E-05	4,9253 E-05
	002	0,0015	0,0082	-0,0121	-5,2483 E-05	7,0884 E-06	9,5244 E-06
	003	0,0000	-0,0001	-0,0045	4,4872 E-08	-4,0925 E-08	-1,7854 E-08
	004	0,0004	0,0026	-0,0018	-1,8402 E-05	2,1371 E-06	3,2274 E-06
	005	0,0009	0,0056	-0,0038	-3,9913 E-05	4,6164 E-06	6,9635 E-06
	006	0,0005	0,0041	-0,0008	-3,8987 E-05	4,1458 E-06	-2,1839 E-06
	007	-0,0003	0,0040	-0,0003	-3,8903 E-05	-2,4647 E-06	-1,9119 E-06
	008	-0,0003	0,0040	-0,0003	-3,8903 E-05	-2,4647 E-06	-1,9119 E-06
	009	-0,0003	-0,0125	0,0019	1,2346 E-04	-1,7361 E-06	7,1728 E-06
00125	001	0,0091	0,0542	-0,0725	-1,6078 E-04	8,7192 E-06	5,7904 E-05
	002	0,0017	0,0103	-0,0120	-3,6533 E-05	2,7688 E-06	1,148 E-05

Nodi - Spostamenti per condizioni di carico non sismiche

Nodo	CC	Sx [cm]	Sy [cm]	Sz [cm]	Θx [rad]	Θy [rad]	Θz [rad]
	003	0,0000	-0,0001	-0,0045	-1,878 E-07	8,9361 E-09	-1,6618 E-08
	004	0,0005	0,0033	-0,0017	-1,3568 E-05	8,6159 E-07	3,9836 E-06
	005	0,0011	0,0073	-0,0038	-2,9484 E-05	1,8621 E-06	8,5951 E-06
	006	0,0007	0,0059	-0,0008	-3,9253 E-05	4,4955 E-06	-2,5223 E-06
	007	-0,0004	0,0059	-0,0003	-3,9296 E-05	-2,476 E-06	-2,0481 E-06
	008	-0,0004	0,0059	-0,0003	-3,9296 E-05	-2,476 E-06	-2,0481 E-06
	009	-0,0004	-0,0185	0,0019	1,2795 E-04	-1,9134 E-06	8,5507 E-06
00126	001	0,0092	0,0587	-0,0720	-2,138 E-05	-5,1062 E-06	7,7823 E-05
	002	0,0018	0,0114	-0,0119	-9,6474 E-06	1,3797 E-07	1,632 E-05
	003	0,0000	-0,0001	-0,0045	-3,4568 E-07	3,1865 E-08	6,505 E-09
	004	0,0005	0,0038	-0,0017	-4,4101 E-06	3,4572 E-08	5,8906 E-06
	005	0,0011	0,0082	-0,0037	-9,695 E-06	7,641 E-08	1,2719 E-05
	006	0,0010	0,0077	-0,0008	-3,4904 E-05	4,6942 E-06	-1,4994 E-06
	007	-0,0005	0,0076	-0,0003	-3,5095 E-05	-2,4076 E-06	-8,3851 E-07
	008	-0,0005	0,0076	-0,0003	-3,5095 E-05	-2,4076 E-06	-8,3851 E-07
	009	-0,0004	-0,0243	0,0019	1,1801 E-04	-2,1075 E-06	5,4945 E-06
00127	001	0,0084	0,0552	-0,0714	1,8171 E-04	-3,0799 E-05	9,2283 E-05
	002	0,0017	0,0110	-0,0118	3,1826 E-05	-5,333 E-06	1,9813 E-05
	003	0,0000	0,0000	-0,0045	-4,2009 E-07	5,2019 E-08	1,5915 E-08
	004	0,0005	0,0037	-0,0017	1,0435 E-05	-1,8663 E-06	7,2457 E-06
	005	0,0010	0,0080	-0,0036	2,2403 E-05	-4,0281 E-06	1,5647 E-05
	006	0,0012	0,0092	-0,0009	-2,6886 E-05	4,9654 E-06	-9,6354 E-07
	007	-0,0006	0,0091	-0,0003	-2,7242 E-05	-2,1008 E-06	-1,1118 E-07
	008	-0,0006	0,0091	-0,0003	-2,7242 E-05	-2,1008 E-06	-1,1118 E-07
	009	-0,0006	-0,0294	0,0019	9,4283 E-05	-2,5944 E-06	4,237 E-06
00128	001	0,0067	0,0393	-0,0724	3,9995 E-04	-2,8471 E-05	2,4587 E-05
	002	0,0014	0,0079	-0,0120	7,779 E-05	-5,678 E-06	6,0884 E-06
	003	0,0000	0,0000	-0,0045	-4,415 E-07	4,3645 E-08	2,3821 E-08
	004	0,0004	0,0026	-0,0017	2,7178 E-05	-2,0596 E-06	2,3112 E-06
	005	0,0008	0,0057	-0,0037	5,8613 E-05	-4,4447 E-06	4,9737 E-06
	006	0,0014	0,0103	-0,0007	-1,7939 E-05	5,2233 E-06	-3,391 E-06
	007	-0,0007	0,0102	-0,0004	-1,8325 E-05	-1,7287 E-06	-2,3147 E-06
	008	-0,0007	0,0102	-0,0004	-1,8325 E-05	-1,7287 E-06	-2,3147 E-06
	009	-0,0007	-0,0334	0,0019	6,6061 E-05	-3,7549 E-06	1,2653 E-05
00129	001	0,0065	0,0387	-0,0733	3,4712 E-04	-4,4179 E-05	1,7144 E-05
	002	0,0014	0,0078	-0,0121	6,7149 E-05	-8,5345 E-06	3,5197 E-06
	003	0,0000	0,0000	-0,0045	-4,4592 E-07	4,4523 E-08	2,5354 E-08
	004	0,0004	0,0026	-0,0018	2,3324 E-05	-3,1126 E-06	1,3687 E-06
	005	0,0008	0,0056	-0,0039	5,0273 E-05	-6,7164 E-06	2,9297 E-06
	006	0,0014	0,0104	-0,0005	-2,0238 E-05	5,3404 E-06	-4,2859 E-06
	007	-0,0007	0,0103	-0,0004	-2,0525 E-05	-1,431 E-06	-3,1669 E-06
	008	-0,0007	0,0103	-0,0004	-2,0525 E-05	-1,431 E-06	-3,1669 E-06
	009	-0,0007	-0,0339	0,0018	7,412 E-05	-3,8569 E-06	1,6568 E-05
00130	001	0,0083	0,0503	-0,0739	1,712 E-04	-3,0496 E-05	1,2867 E-05
	002	0,0017	0,0099	-0,0122	3,0031 E-05	-5,2925 E-06	2,5799 E-06
	003	0,0000	0,0000	-0,0045	-4,235 E-07	5,3588 E-08	4,1738 E-08
	004	0,0005	0,0033	-0,0018	9,8569 E-06	-1,8409 E-06	1,0451 E-06
	005	0,0010	0,0071	-0,0039	2,1144 E-05	-3,9732 E-06	2,2341 E-06
	006	0,0012	0,0095	-0,0004	-2,7279 E-05	4,9796 E-06	-4,8911 E-06
	007	-0,0007	0,0093	-0,0005	-2,7246 E-05	-2,1142 E-06	-3,9444 E-06
	008	-0,0007	0,0093	-0,0005	-2,7246 E-05	-2,1142 E-06	-3,9444 E-06
	009	-0,0006	-0,0304	0,0017	9,8158 E-05	-2,6419 E-06	1,6816 E-05
00131	001	0,0091	0,0541	-0,0726	-5,3536 E-06	-4,1897 E-06	1,0523 E-05
	002	0,0018	0,0105	-0,0119	-6,0523 E-06	3,5479 E-07	2,3398 E-06
	003	0,0000	-0,0001	-0,0045	-3,4474 E-07	3,0004 E-08	5,0051 E-08
	004	0,0005	0,0034	-0,0017	-3,0143 E-06	1,0298 E-07	9,5888 E-07
	005	0,0011	0,0075	-0,0037	-6,6856 E-06	2,2398 E-07	2,0544 E-06
	006	0,0010	0,0080	-0,0004	-3,4777 E-05	4,6704 E-06	-4,6402 E-06
	007	-0,0005	0,0079	-0,0005	-3,4543 E-05	-2,4259 E-06	-3,9033 E-06
	008	-0,0005	0,0079	-0,0005	-3,4543 E-05	-2,4259 E-06	-3,9033 E-06
	009	-0,0004	-0,0253	0,0017	1,1953 E-04	-2,0795 E-06	1,4456 E-05
00132	001	0,0090	0,0506	-0,0715	-1,3731 E-04	5,6535 E-06	1,5737 E-05
	002	0,0017	0,0096	-0,0117	-3,1263 E-05	2,3007 E-06	3,8952 E-06
	003	0,0000	-0,0001	-0,0045	-1,778 E-07	1,7304 E-08	7,3888 E-08
	004	0,0005	0,0031	-0,0017	-1,1523 E-05	7,4255 E-07	1,5946 E-06
	005	0,0010	0,0067	-0,0036	-2,507 E-05	1,605 E-06	3,4377 E-06
	006	0,0007	0,0062	-0,0004	-3,9122 E-05	4,541 E-06	-3,4865 E-06
	007	-0,0004	0,0061	-0,0005	-3,8739 E-05	-2,5034 E-06	-2,958 E-06
	008	-0,0004	0,0061	-0,0005	-3,8739 E-05	-2,5034 E-06	-2,958 E-06
	009	-0,0004	-0,0194	0,0017	1,2875 E-04	-1,9038 E-06	9,3916 E-06
00133	001	0,0081	0,0415	-0,0701	-2,4239 E-04	2,9946 E-05	8,4188 E-06
	002	0,0015	0,0076	-0,0115	-5,0198 E-05	6,5304 E-06	2,2848 E-06
	003	0,0000	-0,0001	-0,0045	-3,4154 E-08	-3,6857 E-08	7,3804 E-08
	004	0,0004	0,0024	-0,0016	-1,7546 E-05	1,9579 E-06	9,7231 E-07
	005	0,0009	0,0052	-0,0034	-3,8073 E-05	4,2295 E-06	2,0962 E-06
	006	0,0005	0,0043	-0,0004	-4,1169 E-05	4,1843 E-06	-2,8319 E-06
	007	-0,0003	0,0043	-0,0005	-4,0657 E-05	-2,4478 E-06	-2,5051 E-06
	008	-0,0003	0,0043	-0,0005	-4,0657 E-05	-2,4478 E-06	-2,5051 E-06
	009	-0,0003	-0,0132	0,0017	1,3037 E-04	-1,7782 E-06	7,1874 E-06
00134	001	0,0064	0,0285	-0,0689	-3,0136 E-04	4,3957 E-05	1,4713 E-05
	002	0,0011	0,0050	-0,0113	-5,8303 E-05	8,8138 E-06	3,7645 E-06
	003	0,0000	-0,0001	-0,0045	3,2392 E-07	-7,6086 E-08	8,5077 E-08
	004	0,0003	0,0015	-0,0015	-1,9282 E-05	2,5648 E-06	1,5432 E-06
	005	0,0007	0,0032	-0,0033	-4,1795 E-05	5,5402 E-06	3,3371 E-06
	006	0,0003	0,0024	-0,0004	-3,7824 E-05	3,9614 E-06	-4,5051 E-07

Nodi - Spostamenti per condizioni di carico non sismiche

Nodo	CC	Sx [cm]	Sy [cm]	Sz [cm]	Θx [rad]	Θy [rad]	Θz [rad]
	007	-0,0002	0,0024	-0,0005	-3,7216 E-05	-2,3585 E-06	-3,2119 E-07
	008	-0,0002	0,0024	-0,0005	-3,7216 E-05	-2,3585 E-06	-3,2119 E-07
	009	-0,0002	-0,0074	0,0017	1,1597 E-04	-1,7606 E-06	2,6942 E-07
00135	001	0,0037	0,0140	-0,0675	-3,0778 E-04	6,9212 E-05	1,2307 E-05
	002	0,0006	0,0023	-0,0111	-5,4306 E-05	1,2349 E-05	3,1042 E-06
	003	0,0000	0,0000	-0,0045	6,9534 E-07	-1,6569 E-07	7,2018 E-08
	004	0,0002	0,0006	-0,0015	-1,6303 E-05	3,3243 E-06	1,2453 E-06
	005	0,0004	0,0014	-0,0032	-3,5311 E-05	7,1809 E-06	2,6971 E-06
	006	0,0002	0,0009	-0,0004	-2,698 E-05	3,5236 E-06	1,0859 E-06
	007	-0,0001	0,0009	-0,0005	-2,6393 E-05	-2,0104 E-06	1,0127 E-06
	008	-0,0001	0,0009	-0,0005	-2,6393 E-05	-2,0104 E-06	1,0127 E-06
	009	-0,0001	-0,0026	0,0017	8,0814 E-05	-1,9269 E-06	-3,8747 E-06
00136	001	0,0018	-0,0252	-0,0550	-3,6712 E-04	4,1835 E-05	-8,6844 E-06
	002	0,0004	-0,0051	-0,0089	-6,7062 E-05	8,2012 E-06	-3,3737 E-06
	003	0,0000	0,0000	-0,0045	4,4029 E-07	-9,2214 E-08	1,2102 E-08
	004	0,0001	-0,0022	-0,0014	-2,2236 E-05	2,1691 E-06	-1,2194 E-06
	005	0,0001	-0,0047	-0,0030	-4,8149 E-05	4,685 E-06	-2,6378 E-06
	006	0,0016	0,0088	0,0006	-2,6165 E-05	4,3469 E-06	1,2299 E-06
	007	-0,0007	0,0088	0,0002	-2,6526 E-05	-1,4928 E-06	-2,931 E-07
	008	-0,0007	0,0088	0,0002	-2,6526 E-05	-1,4928 E-06	-2,931 E-07
	009	-0,0012	-0,0288	-0,0012	8,502 E-05	-3,6781 E-06	-1,581 E-06
00137	001	0,0019	-0,0256	-0,0562	-3,2482 E-04	5,0789 E-05	-1,8423 E-05
	002	0,0004	-0,0053	-0,0091	-5,9251 E-05	9,9067 E-06	-6,4261 E-06
	003	0,0000	0,0000	-0,0045	4,4586 E-07	-9,1753 E-08	1,3798 E-08
	004	0,0001	-0,0022	-0,0014	-1,9373 E-05	2,8134 E-06	-2,349 E-06
	005	0,0002	-0,0048	-0,0031	-4,1972 E-05	6,0741 E-06	-5,079 E-06
	006	0,0016	0,0089	0,0004	-2,7879 E-05	4,0579 E-06	1,3457 E-06
	007	-0,0007	0,0088	0,0002	-2,8161 E-05	-1,4505 E-06	-7,5332 E-08
	008	-0,0007	0,0088	0,0002	-2,8161 E-05	-1,4505 E-06	-7,5332 E-08
	009	-0,0012	-0,0289	-0,0011	9,068 E-05	-3,3155 E-06	-2,291 E-06
00138	001	0,0000	0,0000	-0,0659	2,1458 E-04	-4,9516 E-05	-8,8001 E-10
	002	0,0000	0,0000	-0,0104	3,0662 E-05	-7,033 E-06	-1,3465 E-10
	003	0,0000	0,0000	-0,0044	-1,2268 E-06	2,9302 E-07	1,1126 E-11
	004	0,0000	0,0000	-0,0018	9,3296 E-06	-1,1729 E-06	-3,8985 E-11
	005	0,0000	0,0000	-0,0038	2,0123 E-05	-2,531 E-06	-8,4418 E-11
	006	0,0000	0,0000	0,0011	-6,1737 E-06	5,0706 E-06	-3,4224 E-11
	007	0,0000	0,0000	0,0005	-5,4334 E-06	-2,0871 E-06	-5,4023 E-11
	008	0,0000	0,0000	0,0005	-5,4334 E-06	-2,0871 E-06	-5,4023 E-11
	009	0,0000	0,0000	-0,0026	1,9318 E-05	-3,4935 E-06	1,4495 E-10
00139	001	0,0000	0,0000	-0,0629	2,0002 E-04	-7,8693 E-05	-8,3713 E-10
	002	0,0000	0,0000	-0,0100	2,8484 E-05	-1,101 E-05	2,9179 E-11
	003	0,0000	0,0000	-0,0044	-1,3351 E-06	5,4601 E-08	5,4765 E-11
	004	0,0000	0,0000	-0,0017	8,7383 E-06	-2,4695 E-06	3,978 E-11
	005	0,0000	0,0000	-0,0037	1,8848 E-05	-5,3271 E-06	8,5695 E-11
	006	0,0000	0,0000	0,0009	-5,3931 E-06	5,8029 E-06	-1,8277 E-11
	007	0,0000	0,0000	0,0006	-5,1299 E-06	-1,1192 E-06	-8,0787 E-11
	008	0,0000	0,0000	0,0006	-5,1299 E-06	-1,1192 E-06	-8,0787 E-11
	009	0,0000	0,0000	-0,0024	1,7611 E-05	-6,3488 E-06	1,7175 E-10
00140	001	0,0000	0,0000	-0,0579	1,7498 E-04	-1,3158 E-04	-2,5598 E-08
	002	0,0000	0,0000	-0,0093	2,4882 E-05	-1,7263 E-05	-6,4409 E-09
	003	0,0000	0,0000	-0,0044	-1,4746 E-06	-5,0412 E-08	-1,2462 E-10
	004	0,0000	0,0000	-0,0015	7,7405 E-06	-4,1573 E-06	-2,5887 E-09
	005	0,0000	0,0000	-0,0033	1,6697 E-05	-8,9676 E-06	-5,5749 E-09
	006	0,0000	0,0000	0,0006	-4,3625 E-06	5,1745 E-06	4,5746 E-09
	007	0,0000	0,0000	0,0006	-4,2804 E-06	5,3054 E-07	3,9731 E-09
	008	0,0000	0,0000	0,0006	-4,2804 E-06	5,3054 E-07	3,9731 E-09
	009	0,0000	0,0000	-0,0020	1,4535 E-05	-8,4924 E-06	-1,3929 E-08
00141	001	0,0000	0,0000	-0,0505	1,5971 E-04	-1,6042 E-04	7,6615 E-09
	002	0,0000	0,0000	-0,0084	2,2529 E-05	-1,9483 E-05	1,915 E-09
	003	0,0000	0,0000	-0,0044	-1,7351 E-06	-1,3761 E-07	3,3263 E-11
	004	0,0000	0,0000	-0,0013	7,0792 E-06	-4,5394 E-06	7,6894 E-10
	005	0,0000	0,0000	-0,0028	1,5273 E-05	-9,7914 E-06	1,6558 E-09
	006	0,0000	0,0000	0,0004	-3,2313 E-06	3,1196 E-06	-1,3776 E-09
	007	0,0000	0,0000	0,0005	-3,5854 E-06	1,7443 E-06	-1,1935 E-09
	008	0,0000	0,0000	0,0005	-3,5854 E-06	1,7443 E-06	-1,1935 E-09
	009	0,0000	0,0000	-0,0016	1,1599 E-05	-7,7627 E-06	4,1888 E-09
00142	001	0,0000	0,0000	-0,0434	1,4115 E-04	-1,2567 E-04	5,0283 E-11
	002	0,0000	0,0000	-0,0075	2,0191 E-05	-1,3661 E-05	1,2518 E-11
	003	0,0000	0,0000	-0,0044	-1,9276 E-06	-4,7631 E-08	2,0582 E-13
	004	0,0000	0,0000	-0,0011	6,4885 E-06	-2,8886 E-06	5,0213 E-12
	005	0,0000	0,0000	-0,0024	1,4 E-05	-6,2282 E-06	1,0813 E-11
	006	0,0000	0,0000	0,0003	-2,5306 E-06	1,357 E-06	-9,036 E-12
	007	0,0000	0,0000	0,0004	-2,8668 E-06	1,9806 E-06	-7,8121 E-12
	008	0,0000	0,0000	0,0004	-2,8668 E-06	1,9806 E-06	-7,8121 E-12
	009	0,0000	0,0000	-0,0013	9,2517 E-06	-5,6436 E-06	2,7446 E-11
00143	001	0,0000	0,0000	-0,0388	1,2244 E-04	-5,7236 E-05	-1,3059 E-11
	002	0,0000	0,0000	-0,0071	1,7965 E-05	-3,3603 E-06	-3,2775 E-12
	003	0,0000	0,0000	-0,0044	-1,7207 E-06	-9,5872 E-08	-5,401 E-14
	004	0,0000	0,0000	-0,0011	5,838 E-06	2,0527 E-08	-1,306 E-12
	005	0,0000	0,0000	-0,0023	1,2599 E-05	5,0877 E-08	-2,8128 E-12
	006	0,0000	0,0000	0,0002	-1,7797 E-06	-1,8278 E-07	2,2096 E-12
	007	0,0000	0,0000	0,0004	-2,0384 E-06	1,5224 E-06	1,9362 E-12
	008	0,0000	0,0000	0,0004	-2,0384 E-06	1,5224 E-06	1,9362 E-12
	009	0,0000	0,0000	-0,0011	6,6332 E-06	-2,5647 E-06	-6,7613 E-12
00144	001	0,0000	0,0000	-0,0380	1,2616 E-04	2,3309 E-05	9,7277 E-12

Nodi - Spostamenti per condizioni di carico non sismiche

Nodo	CC	Sx [cm]	Sy [cm]	Sz [cm]	Θx [rad]	Θy [rad]	Θz [rad]
	002	0,0000	0,0000	-0,0072	1,9518 E-05	8,5854 E-06	2,6052 E-12
	003	0,0000	0,0000	-0,0044	-2,0181 E-06	-1,6321 E-07	4,5613 E-14
	004	0,0000	0,0000	-0,0011	6,5262 E-06	3,3772 E-06	9,9315 E-13
	005	0,0000	0,0000	-0,0024	1,4086 E-05	7,2962 E-06	2,1418 E-12
	006	0,0000	0,0000	0,0003	-2,0037 E-06	-1,4272 E-06	-8,9999 E-13
	007	0,0000	0,0000	0,0003	-1,912 E-06	8,5333 E-07	-9,503 E-13
	008	0,0000	0,0000	0,0003	-1,912 E-06	8,5333 E-07	-9,503 E-13
	009	0,0000	0,0000	-0,0010	6,733 E-06	4,799 E-07	3,0641 E-12
00145	001	0,0000	0,0000	-0,0411	1,3766 E-04	1,0177 E-04	3,3818 E-10
	002	0,0000	0,0000	-0,0079	2,2446 E-05	2,0344 E-05	9,1718 E-11
	003	0,0000	0,0000	-0,0044	-2,0126 E-06	1,3157 E-07	1,6215 E-12
	004	0,0000	0,0000	-0,0014	7,5639 E-06	6,5888 E-06	3,4668 E-11
	005	0,0000	0,0000	-0,0030	1,6327 E-05	1,4229 E-05	7,4784 E-11
	006	0,0000	0,0000	0,0004	-2,3719 E-06	-2,1565 E-06	-2,6024 E-11
	007	0,0000	0,0000	0,0003	-1,9631 E-06	6,4631 E-08	-2,956 E-11
	008	0,0000	0,0000	0,0003	-1,9631 E-06	6,4631 E-08	-2,956 E-11
	009	0,0000	0,0000	-0,0011	7,375 E-06	3,0019 E-06	9,2594 E-11
00146	001	0,0000	0,0000	-0,0475	1,5584 E-04	1,5923 E-04	-1,1011 E-09
	002	0,0000	0,0000	-0,0091	2,6564 E-05	2,8852 E-05	-2,9864 E-10
	003	0,0000	0,0000	-0,0044	-1,7148 E-06	6,7107 E-09	-5,2803 E-12
	004	0,0000	0,0000	-0,0018	8,9027 E-06	8,9301 E-06	-1,1288 E-10
	005	0,0000	0,0000	-0,0038	1,9218 E-05	1,9282 E-05	-2,435 E-10
	006	0,0000	0,0000	0,0005	-2,8408 E-06	-2,3245 E-06	8,4718 E-11
	007	0,0000	0,0000	0,0003	-2,1704 E-06	-8,598 E-07	9,624 E-11
	008	0,0000	0,0000	0,0003	-2,1704 E-06	-8,598 E-07	9,624 E-11
	009	0,0000	0,0000	-0,0013	8,4629 E-06	4,9628 E-06	-3,0145 E-10
00147	001	0,0000	0,0000	-0,0561	1,8817 E-04	1,8268 E-04	-4,6108 E-09
	002	0,0000	0,0000	-0,0107	3,2929 E-05	3,1953 E-05	-1,2471 E-09
	003	0,0000	0,0000	-0,0044	-1,8576 E-06	-3,1774 E-08	-2,0944 E-11
	004	0,0000	0,0000	-0,0022	1,1005 E-05	9,5893 E-06	-4,7129 E-10
	005	0,0000	0,0000	-0,0048	2,3756 E-05	2,0705 E-05	-1,0167 E-09
	006	0,0000	0,0000	0,0006	-3,5854 E-06	-1,7172 E-06	3,4909 E-10
	007	0,0000	0,0000	0,0004	-3,031 E-06	-1,5862 E-06	3,9599 E-10
	008	0,0000	0,0000	0,0004	-3,031 E-06	-1,5862 E-06	3,9599 E-10
	009	0,0000	0,0000	-0,0016	1,1155 E-05	5,4301 E-06	-1,2411 E-09
00148	001	0,0000	0,0000	-0,0637	2,1036 E-04	1,2087 E-04	4,7755 E-08
	002	0,0000	0,0000	-0,0120	3,7544 E-05	2,1222 E-05	1,2879 E-08
	003	0,0000	0,0000	-0,0044	-1,7074 E-06	-5,782 E-08	2,0389 E-10
	004	0,0000	0,0000	-0,0026	1,2443 E-05	5,9748 E-06	4,8661 E-09
	005	0,0000	0,0000	-0,0057	2,6859 E-05	1,29 E-05	1,0497 E-08
	006	0,0000	0,0000	0,0006	-3,937 E-06	5,6084 E-07	-3,5518 E-09
	007	0,0000	0,0000	0,0005	-3,7144 E-06	-2,0041 E-06	-4,0225 E-09
	008	0,0000	0,0000	0,0005	-3,7144 E-06	-2,0041 E-06	-4,0225 E-09
	009	0,0000	0,0000	-0,0018	1,2947 E-05	2,8924 E-06	1,2617 E-08
00149	001	0,0000	0,0000	-0,0674	2,3169 E-04	2,4832 E-05	-7,5796 E-10
	002	0,0000	0,0000	-0,0127	4,162 E-05	4,2818 E-06	5,3249 E-11
	003	0,0000	0,0000	-0,0044	-1,6362 E-06	-1,8711 E-08	7,7076 E-11
	004	0,0000	0,0000	-0,0028	1,365 E-05	4,1206 E-07	3,3105 E-11
	005	0,0000	0,0000	-0,0060	2,9466 E-05	8,9089 E-07	7,0419 E-11
	006	0,0000	0,0000	0,0005	-4,2463 E-06	2,9429 E-06	-2,192 E-10
	007	0,0000	0,0000	0,0005	-4,2517 E-06	-1,3386 E-06	-2,9515 E-10
	008	0,0000	0,0000	0,0005	-4,2517 E-06	-1,3386 E-06	-2,9515 E-10
	009	0,0000	0,0000	-0,0018	1,4397 E-05	-1,815 E-06	8,6364 E-10
00150	001	0,0000	0,0000	-0,0661	2,1598 E-04	-8,3444 E-05	-4,1628 E-08
	002	0,0000	0,0000	-0,0124	3,8831 E-05	-1,4665 E-05	-1,0875 E-08
	003	0,0000	0,0000	-0,0044	-1,6437 E-06	-2,5105 E-08	-4,7047 E-11
	004	0,0000	0,0000	-0,0027	1,2728 E-05	-5,3935 E-06	-4,2032 E-09
	005	0,0000	0,0000	-0,0057	2,7475 E-05	-1,1643 E-05	-9,0671 E-09
	006	0,0000	0,0000	0,0004	-3,7452 E-06	3,569 E-06	3,7065 E-09
	007	0,0000	0,0000	0,0006	-4,0238 E-06	3,3879 E-07	3,3088 E-09
	008	0,0000	0,0000	0,0006	-4,0238 E-06	3,3879 E-07	3,3088 E-09
	009	0,0000	0,0000	-0,0016	1,3234 E-05	-5,8449 E-06	-1,1546 E-08
00151	001	0,0000	0,0000	-0,0592	1,9349 E-04	-1,8936 E-04	2,675 E-10
	002	0,0000	0,0000	-0,0112	3,4262 E-05	-3,2124 E-05	6,899 E-11
	003	0,0000	0,0000	-0,0044	-1,8092 E-06	9,2574 E-09	1,1886 E-13
	004	0,0000	0,0000	-0,0023	1,1092 E-05	-9,9867 E-06	2,6573 E-11
	005	0,0000	0,0000	-0,0049	2,3945 E-05	-2,1561 E-05	5,7318 E-11
	006	0,0000	0,0000	0,0002	-2,7329 E-06	2,4546 E-06	-2,4623 E-11
	007	0,0000	0,0000	0,0005	-3,4196 E-06	1,7736 E-06	-2,1945 E-11
	008	0,0000	0,0000	0,0005	-3,4196 E-06	1,7736 E-06	-2,1945 E-11
	009	0,0000	0,0000	-0,0013	1,0613 E-05	-6,8834 E-06	7,6614 E-11
00152	001	0,0000	0,0000	-0,0492	1,6261 E-04	-2,0884 E-04	1,1273 E-10
	002	0,0000	0,0000	-0,0095	2,8311 E-05	-3,5249 E-05	2,9528 E-11
	003	0,0000	0,0000	-0,0044	-1,9176 E-06	1,4824 E-07	1,4076 E-13
	004	0,0000	0,0000	-0,0018	9,0897 E-06	-1,0626 E-05	1,1422 E-11
	005	0,0000	0,0000	-0,0038	1,9623 E-05	-2,2942 E-05	2,4641 E-11
	006	0,0000	0,0000	0,0001	-1,8705 E-06	1,4091 E-06	-9,9433 E-12
	007	0,0000	0,0000	0,0004	-2,6918 E-06	2,1718 E-06	-8,8658 E-12
	008	0,0000	0,0000	0,0004	-2,6918 E-06	2,1718 E-06	-8,8658 E-12
	009	0,0000	0,0000	-0,0010	7,9825 E-06	-6,0888 E-06	3,0958 E-11
00153	001	0,0000	0,0000	-0,0397	1,2969 E-04	-1,7374 E-04	-1,3694 E-11
	002	0,0000	0,0000	-0,0079	2,1993 E-05	-2,9523 E-05	-3,5859 E-12
	003	0,0000	0,0000	-0,0044	-1,6328 E-06	6,5855 E-08	-1,664 E-14
	004	0,0000	0,0000	-0,0013	6,8595 E-06	-8,8774 E-06	-1,3873 E-12
	005	0,0000	0,0000	-0,0027	1,4809 E-05	-1,9168 E-05	-2,9928 E-12

Nodi - Spostamenti per condizioni di carico non sismiche

Nodo	CC	Sx	Sy	Sz	Θx	Θy	Θz
		[cm]	[cm]	[cm]	[rad]	[rad]	[rad]
	006	0,0000	0,0000	0,0001	-9,5198 E-07	3,6443 E-07	1,2059 E-12
	007	0,0000	0,0000	0,0003	-1,8133 E-06	1,8399 E-06	1,0737 E-12
	008	0,0000	0,0000	0,0003	-1,8133 E-06	1,8399 E-06	1,0737 E-12
	009	0,0000	0,0000	-0,0007	4,9875 E-06	-3,9471 E-06	-3,7518 E-12
00154	001	0,0000	0,0000	-0,0326	1,0776 E-04	-1,1659 E-04	2,5693 E-13
	002	0,0000	0,0000	-0,0067	1,778 E-05	-2,052 E-05	6,7262 E-14
	003	0,0000	0,0000	-0,0044	-1,9099 E-06	-2,8531 E-08	3,1256 E-16
	004	0,0000	0,0000	-0,0009	5,5372 E-06	-6,3984 E-06	2,6036 E-14
	005	0,0000	0,0000	-0,0019	1,1954 E-05	-1,3816 E-05	5,6167 E-14
	006	0,0000	0,0000	0,0001	-8,6225 E-07	-4,0581 E-07	-2,2687 E-14
	007	0,0000	0,0000	0,0002	-1,4355 E-06	1,3656 E-06	-2,0232 E-14
	008	0,0000	0,0000	0,0002	-1,4355 E-06	1,3656 E-06	-2,0232 E-14
	009	0,0000	0,0000	-0,0006	4,1322 E-06	-1,9401 E-06	7,064 E-14
00155	001	0,0000	0,0000	-0,0286	8,7694 E-05	-4,3101 E-05	1,7005 E-13
	002	0,0000	0,0000	-0,0060	1,4021 E-05	-9,1818 E-06	4,4421 E-14
	003	0,0000	0,0000	-0,0044	-1,6876 E-06	-3,633 E-08	2,1807 E-16
	004	0,0000	0,0000	-0,0007	4,2331 E-06	-3,5093 E-06	1,7311 E-14
	005	0,0000	0,0000	-0,0014	9,1388 E-06	-7,5792 E-06	3,734 E-14
	006	0,0000	0,0000	0,0001	-7,1234 E-07	-1,0089 E-06	-1,5588 E-14
	007	0,0000	0,0000	0,0002	-1,0302 E-06	7,485 E-07	-1,4211 E-14
	008	0,0000	0,0000	0,0002	-1,0302 E-06	7,485 E-07	-1,4211 E-14
	009	0,0000	0,0000	-0,0005	3,1428 E-06	8,4943 E-08	4,9077 E-14
00156	001	0,0000	0,0000	-0,0285	9,3565 E-05	3,7769 E-05	-1,1211 E-13
	002	0,0000	0,0000	-0,0058	1,4309 E-05	3,0991 E-06	-2,8973 E-14
	003	0,0000	0,0000	-0,0044	-2,0067 E-06	-1,3506 E-07	-2,9514 E-16
	004	0,0000	0,0000	-0,0006	4,1375 E-06	-4,6526 E-07	-1,1918 E-14
	005	0,0000	0,0000	-0,0012	8,9314 E-06	-1,008 E-06	-2,569 E-14
	006	0,0000	0,0000	0,0002	-1,0062 E-06	-1,5982 E-06	1,3989 E-14
	007	0,0000	0,0000	0,0002	-1,1046 E-06	3,8573 E-08	1,4714 E-14
	008	0,0000	0,0000	0,0002	-1,1046 E-06	3,8573 E-08	1,4714 E-14
	009	0,0000	0,0000	-0,0006	3,7037 E-06	2,2653 E-06	-4,7457 E-14
00157	001	0,0000	0,0000	-0,0323	1,0676 E-04	1,1862 E-04	-1,5009 E-12
	002	0,0000	0,0000	-0,0063	1,5892 E-05	1,5299 E-05	-3,8548 E-13
	003	0,0000	0,0000	-0,0044	-2,0225 E-06	1,6623 E-07	-5,8349 E-15
	004	0,0000	0,0000	-0,0006	4,342 E-06	2,3511 E-06	-1,6608 E-13
	005	0,0000	0,0000	-0,0013	9,3718 E-06	5,0715 E-06	-3,578 E-13
	006	0,0000	0,0000	0,0003	-1,4382 E-06	-2,0559 E-06	2,3082 E-13
	007	0,0000	0,0000	0,0002	-1,3106 E-06	-6,6958 E-07	2,5892 E-13
	008	0,0000	0,0000	0,0002	-1,3106 E-06	-6,6958 E-07	2,5892 E-13
	009	0,0000	0,0000	-0,0008	4,7168 E-06	4,2483 E-06	-8,1109 E-13
00158	001	0,0000	0,0000	-0,0399	1,2754 E-04	1,9462 E-04	1,1938 E-11
	002	0,0000	0,0000	-0,0073	1,8723 E-05	2,6679 E-05	3,0665 E-12
	003	0,0000	0,0000	-0,0044	-1,725 E-06	9,9398 E-08	4,6482 E-14
	004	0,0000	0,0000	-0,0008	4,775 E-06	5,0394 E-06	1,3214 E-12
	005	0,0000	0,0000	-0,0017	1,0305 E-05	1,0875 E-05	2,8467 E-12
	006	0,0000	0,0000	0,0004	-1,9285 E-06	-2,3637 E-06	-1,8368 E-12
	007	0,0000	0,0000	0,0002	-1,583 E-06	-1,4917 E-06	-2,0605 E-12
	008	0,0000	0,0000	0,0002	-1,583 E-06	-1,4917 E-06	-2,0605 E-12
	009	0,0000	0,0000	-0,0010	5,9462 E-06	6,2252 E-06	6,4546 E-12
00159	001	0,0000	0,0000	-0,0510	1,6529 E-04	2,5465 E-04	-5,1027 E-11
	002	0,0000	0,0000	-0,0088	2,4432 E-05	3,5898 E-05	-1,3122 E-11
	003	0,0000	0,0000	-0,0044	-1,9303 E-06	4,7197 E-08	-2,0031 E-13
	004	0,0000	0,0000	-0,0011	6,2353 E-06	7,3223 E-06	-5,6586 E-12
	005	0,0000	0,0000	-0,0024	1,3455 E-05	1,5802 E-05	-1,219 E-11
	006	0,0000	0,0000	0,0005	-2,9096 E-06	-2,4547 E-06	7,8746 E-12
	007	0,0000	0,0000	0,0003	-2,566 E-06	-2,3718 E-06	8,8289 E-12
	008	0,0000	0,0000	0,0003	-2,566 E-06	-2,3718 E-06	8,8289 E-12
	009	0,0000	0,0000	-0,0014	9,2127 E-06	7,9886 E-06	-2,7662 E-11
00160	001	0,0000	0,0000	-0,0641	2,0152 E-04	2,7222 E-04	-7,746 E-09
	002	0,0000	0,0000	-0,0107	3,004 E-05	3,9278 E-05	-2,0044 E-09
	003	0,0000	0,0000	-0,0044	-1,7367 E-06	1,2832 E-07	-3,2417 E-11
	004	0,0000	0,0000	-0,0015	7,5915 E-06	8,4198 E-06	-8,6725 E-10
	005	0,0000	0,0000	-0,0032	1,638 E-05	1,8171 E-05	-1,8684 E-09
	006	0,0000	0,0000	0,0006	-3,7701 E-06	-1,7194 E-06	1,2038 E-09
	007	0,0000	0,0000	0,0005	-3,4607 E-06	-3,0019 E-06	1,3475 E-09
	008	0,0000	0,0000	0,0005	-3,4607 E-06	-3,0019 E-06	1,3475 E-09
	009	0,0000	0,0000	-0,0018	1,2143 E-05	8,0899 E-06	-4,2248 E-09
00161	001	0,0000	0,0000	-0,0759	2,2736 E-04	2,024 E-04	2,5679 E-08
	002	0,0000	0,0000	-0,0125	3,4519 E-05	3,0698 E-05	6,7225 E-09
	003	0,0000	0,0000	-0,0044	-1,4776 E-06	2,5618 E-08	1,2188 E-10
	004	0,0000	0,0000	-0,0019	8,8643 E-06	7,3001 E-06	2,9258 E-09
	005	0,0000	0,0000	-0,0040	1,9125 E-05	1,5756 E-05	6,3034 E-09
	006	0,0000	0,0000	0,0006	-4,4729 E-06	2,8239 E-07	-4,0128 E-09
	007	0,0000	0,0000	0,0006	-4,5027 E-06	-3,2497 E-06	-4,4822 E-09
	008	0,0000	0,0000	0,0006	-4,5027 E-06	-3,2497 E-06	-4,4822 E-09
	009	0,0000	0,0000	-0,0021	1,5124 E-05	5,6347 E-06	1,4067 E-08
00162	001	0,0000	0,0000	-0,0834	2,6595 E-04	1,1676 E-04	1,4855 E-09
	002	0,0000	0,0000	-0,0136	4,0669 E-05	1,9088 E-05	2,0601 E-11
	003	0,0000	0,0000	-0,0044	-1,3384 E-06	-9,057 E-08	-5,5149 E-11
	004	0,0000	0,0000	-0,0022	1,0372 E-05	4,9031 E-06	-7,5667 E-11
	005	0,0000	0,0000	-0,0047	2,2377 E-05	1,0585 E-05	-1,632 E-10
	006	0,0000	0,0000	0,0006	-5,36 E-06	2,5286 E-06	1,1277 E-10
	007	0,0000	0,0000	0,0008	-5,5444 E-06	-2,5889 E-06	6,6201 E-11
	008	0,0000	0,0000	0,0008	-5,5444 E-06	-2,5889 E-06	6,6201 E-11
	009	0,0000	0,0000	-0,0023	1,8367 E-05	1,1407 E-06	-2,8495 E-10

Nodi - Spostamenti per condizioni di carico non sismiche

Nodo	CC	Sx	Sy	Sz	Θx	Θy	Θz
		[cm]	[cm]	[cm]	[rad]	[rad]	[rad]
00163	001	0,0000	0,0000	-0,0878	2,8555 E-04	7,3803 E-05	9,314 E-10
	002	0,0000	0,0000	-0,0144	4,3973 E-05	1,2568 E-05	1,3988 E-10
	003	0,0000	0,0000	-0,0044	-1,2319 E-06	-3,2985 E-07	-1,1242 E-11
	004	0,0000	0,0000	-0,0024	1,1296 E-05	3,0978 E-06	3,5463 E-11
	005	0,0000	0,0000	-0,0051	2,4371 E-05	6,6899 E-06	7,6836 E-11
	006	0,0000	0,0000	0,0004	-5,6098 E-06	3,5761 E-06	6,5124 E-11
	007	0,0000	0,0000	0,0009	-6,1307 E-06	-1,6362 E-06	5,1023 E-11
	008	0,0000	0,0000	0,0009	-6,1307 E-06	-1,6362 E-06	5,1023 E-11
	009	0,0000	0,0000	-0,0022	1,9841 E-05	-2,1512 E-06	-1,8549 E-10
00164	001	0,0000	0,0000	-0,0765	3,0402 E-04	4,5814 E-05	-1,0312 E-09
	002	0,0000	0,0000	-0,0127	4,6856 E-05	7,9964 E-06	-6,2876 E-10
	003	0,0000	0,0000	-0,0044	-8,4266 E-07	-6,3834 E-07	-2,191 E-11
	004	0,0000	0,0000	-0,0019	1,1793 E-05	2,0058 E-06	-3,7581 E-10
	005	0,0000	0,0000	-0,0041	2,5446 E-05	4,3329 E-06	-8,0936 E-10
	006	0,0000	0,0000	0,0000	-4,6143 E-06	3,3459 E-06	6,7928 E-10
	007	0,0000	0,0000	0,0006	-5,9785 E-06	-1,1413 E-06	5,9941 E-10
	008	0,0000	0,0000	0,0006	-5,9785 E-06	-1,1413 E-06	5,9941 E-10
	009	0,0000	0,0000	-0,0012	1,8179 E-05	-2,7666 E-06	-2,0777 E-09
00165	001	0,0000	0,0000	-0,0615	3,0959 E-04	3,5603 E-05	5,7871 E-10
	002	0,0000	0,0000	-0,0104	4,674 E-05	6,0255 E-06	4,7333 E-10
	003	0,0000	0,0000	-0,0044	-4,5647 E-07	-1,07 E-06	2,1824 E-11
	004	0,0000	0,0000	-0,0014	1,1043 E-05	1,5979 E-06	2,9605 E-10
	005	0,0000	0,0000	-0,0029	2,3833 E-05	3,452 E-06	6,375 E-10
	006	0,0000	0,0000	-0,0002	-2,0179 E-06	3,0364 E-06	-5,6211 E-10
	007	0,0000	0,0000	0,0004	-4,2098 E-06	-9,5158 E-07	-4,9371 E-10
	008	0,0000	0,0000	0,0004	-4,2098 E-06	-9,5158 E-07	-4,9371 E-10
	009	0,0000	0,0000	-0,0004	1,1271 E-05	-2,7108 E-06	1,7148 E-09
00166	001	0,0000	0,0000	-0,0476	2,5383 E-04	2,4905 E-05	-3,2076 E-10
	002	0,0000	0,0000	-0,0083	3,7648 E-05	4,15 E-06	4,6 E-11
	003	0,0000	0,0000	-0,0045	-1,958 E-07	-1,1987 E-06	1,2103 E-11
	004	0,0000	0,0000	-0,0009	8,4686 E-06	1,1787 E-06	5,3954 E-11
	005	0,0000	0,0000	-0,0019	1,8281 E-05	2,5466 E-06	1,16 E-10
	006	0,0000	0,0000	-0,0002	-5,4114 E-08	2,5701 E-06	-1,539 E-10
	007	0,0000	0,0000	0,0002	-2,0283 E-06	-8,6299 E-07	-1,3129 E-10
	008	0,0000	0,0000	0,0002	-2,0283 E-06	-8,6299 E-07	-1,3129 E-10
	009	0,0000	0,0000	-0,0001	4,5333 E-06	-2,2453 E-06	4,6171 E-10
00167	001	0,0000	0,0000	-0,0374	1,65 E-04	2,0251 E-05	5,7745 E-11
	002	0,0000	0,0000	-0,0068	2,4111 E-05	3,0888 E-06	-8,0882 E-12
	003	0,0000	0,0000	-0,0045	-2,4658 E-09	-1,0719 E-06	-2,1765 E-12
	004	0,0000	0,0000	-0,0005	5,2319 E-06	8,1946 E-07	-9,5713 E-12
	005	0,0000	0,0000	-0,0012	1,1296 E-05	1,7707 E-06	-2,0578 E-11
	006	0,0000	0,0000	-0,0002	9,7232 E-07	2,1482 E-06	2,7439 E-11
	007	0,0000	0,0000	0,0002	-2,5674 E-07	-6,8479 E-07	2,344 E-11
	008	0,0000	0,0000	0,0002	-2,5674 E-07	-6,8479 E-07	2,344 E-11
	009	0,0000	0,0000	0,0000	-5,9178 E-08	-2,0371 E-06	-8,2389 E-11
00168	001	0,0000	0,0000	-0,0320	5,5502 E-05	1,3725 E-05	-1,7473 E-12
	002	0,0000	0,0000	-0,0060	7,9897 E-06	2,007 E-06	2,5408 E-13
	003	0,0000	0,0000	-0,0045	6,0753 E-09	-1,3889 E-06	6,6966 E-14
	004	0,0000	0,0000	-0,0004	1,7098 E-06	6,5454 E-07	2,9542 E-13
	005	0,0000	0,0000	-0,0008	3,6922 E-06	1,4136 E-06	6,3495 E-13
	006	0,0000	0,0000	-0,0001	1,1415 E-06	1,6924 E-06	-7,9852 E-13
	007	0,0000	0,0000	0,0002	7,9569 E-07	-9,424 E-07	-6,7598 E-13
	008	0,0000	0,0000	0,0002	7,9569 E-07	-9,424 E-07	-6,7598 E-13
	009	0,0000	0,0000	0,0000	-2,0927 E-06	-1,0005 E-06	2,4804 E-12
00169	001	0,0000	0,0000	-0,0321	-5,8424 E-05	1,3736 E-05	1,4169 E-12
	002	0,0000	0,0000	-0,0060	-8,4584 E-06	2,0151 E-06	-2,9661 E-13
	003	0,0000	0,0000	-0,0045	-6,0981 E-09	-1,3889 E-06	-6,6951 E-14
	004	0,0000	0,0000	-0,0004	-1,7376 E-06	6,6017 E-07	-2,8449 E-13
	005	0,0000	0,0000	-0,0008	-3,7536 E-06	1,4246 E-06	-6,1804 E-13
	006	0,0000	0,0000	-0,0001	5,5533 E-07	1,3078 E-06	-5,7154 E-13
	007	0,0000	0,0000	0,0002	9,0144 E-07	-1,327 E-06	-6,9401 E-13
	008	0,0000	0,0000	0,0002	9,0144 E-07	-1,327 E-06	-6,9401 E-13
	009	0,0000	0,0000	-0,0001	-1,3528 E-06	1,4611 E-07	2,1361 E-12
00170	001	0,0000	0,0000	-0,0376	-1,6877 E-04	2,0369 E-05	-4,5058 E-11
	002	0,0000	0,0000	-0,0068	-2,4712 E-05	3,1256 E-06	9,8982 E-12
	003	0,0000	0,0000	-0,0045	2,4372 E-09	-1,0719 E-06	2,1763 E-12
	004	0,0000	0,0000	-0,0005	-5,2575 E-06	8,3619 E-07	9,3379 E-12
	005	0,0000	0,0000	-0,0012	-1,136 E-05	1,8038 E-06	2,0278 E-11
	006	0,0000	0,0000	-0,0001	-1,1928 E-06	1,0997 E-06	2,0035 E-11
	007	0,0000	0,0000	0,0003	3,6785 E-08	-1,7333 E-06	2,4031 E-11
	008	0,0000	0,0000	0,0003	3,6785 E-08	-1,7333 E-06	2,4031 E-11
	009	0,0000	0,0000	-0,0001	2,6302 E-06	1,0549 E-06	-7,1154 E-11
00171	001	0,0000	0,0000	-0,0481	-2,5901 E-04	2,5272 E-05	2,4984 E-10
	002	0,0000	0,0000	-0,0084	-3,8468 E-05	4,2386 E-06	-5,6111 E-11
	003	0,0000	0,0000	-0,0045	1,9576 E-07	-1,1987 E-06	-1,2102 E-11
	004	0,0000	0,0000	-0,0009	-8,4886 E-06	1,206 E-06	-5,2643 E-11
	005	0,0000	0,0000	-0,0019	-1,8347 E-05	2,6032 E-06	-1,1431 E-10
	006	0,0000	0,0000	-0,0002	-3,8896 E-06	1,6097 E-06	-1,1211 E-10
	007	0,0000	0,0000	0,0002	-1,9146 E-06	-1,8234 E-06	-1,347 E-10
	008	0,0000	0,0000	0,0002	-1,9146 E-06	-1,8234 E-06	-1,347 E-10
	009	0,0000	0,0000	0,0002	9,6203 E-06	5,144 E-07	3,9812 E-10
00172	001	0,0000	0,0000	-0,0622	-3,1651 E-04	3,6098 E-05	-8,7521 E-10
	002	0,0000	0,0000	-0,0105	-4,7826 E-05	6,1445 E-06	-5,166 E-10
	003	0,0000	0,0000	-0,0044	4,5642 E-07	-1,07 E-06	-2,1821 E-11
	004	0,0000	0,0000	-0,0014	-1,1052 E-05	1,6339 E-06	-2,9162 E-10

Nodi - Spostamenti per condizioni di carico non sismiche

Nodo	CC	Sx [cm]	Sy [cm]	Sz [cm]	Θx [rad]	Θy [rad]	Θz [rad]
	005	0,0000	0,0000	-0,0029	-2,3894 E-05	3,5274 E-06	-6,3231 E-10
	006	0,0000	0,0000	-0,0005	-7,0935 E-06	1,9171 E-06	-5,8136 E-10
	007	0,0000	0,0000	0,0001	-4,9004 E-06	-2,0709 E-06	-6,4969 E-10
	008	0,0000	0,0000	0,0001	-4,9004 E-06	-2,0709 E-06	-6,4969 E-10
	009	0,0000	0,0000	0,0008	1,8873 E-05	4,8259 E-07	1,8385 E-09
00173	001	0,0000	0,0000	-0,0776	-3,1198 E-04	4,6493 E-05	1,3968 E-09
	002	0,0000	0,0000	-0,0129	-4,8089 E-05	8,1527 E-06	6,8228 E-10
	003	0,0000	0,0000	-0,0044	8,4262 E-07	-6,383 E-07	2,1906 E-11
	004	0,0000	0,0000	-0,0019	-1,1781 E-05	2,0489 E-06	3,7052 E-10
	005	0,0000	0,0000	-0,0042	-2,5478 E-05	4,424 E-06	8,0328 E-10
	006	0,0000	0,0000	-0,0009	-9,4923 E-06	2,3208 E-06	7,3335 E-10
	007	0,0000	0,0000	-0,0003	-8,1266 E-06	-2,1664 E-06	8,1313 E-10
	008	0,0000	0,0000	-0,0003	-8,1266 E-06	-2,1664 E-06	8,1313 E-10
	009	0,0000	0,0000	0,0020	2,7187 E-05	7,3692 E-08	-2,2911 E-09
00174	001	0,0000	0,0000	-0,0893	-2,9348 E-04	7,5012 E-05	-9,15 E-10
	002	0,0000	0,0000	-0,0146	-4,5189 E-05	1,2815 E-05	-1,3794 E-10
	003	0,0000	0,0000	-0,0044	1,2319 E-06	-3,2981 E-07	1,1242 E-11
	004	0,0000	0,0000	-0,0024	-1,1272 E-05	3,1474 E-06	-3,6142 E-11
	005	0,0000	0,0000	-0,0051	-2,4382 E-05	6,7983 E-06	-7,7909 E-11
	006	0,0000	0,0000	-0,0013	-9,6158 E-06	3,1104 E-06	-6,349 E-11
	007	0,0000	0,0000	-0,0008	-9,0934 E-06	-2,102 E-06	-4,9395 E-11
	008	0,0000	0,0000	-0,0008	-9,0934 E-06	-2,102 E-06	-4,9395 E-11
	009	0,0000	0,0000	0,0034	2,8802 E-05	-1,2204 E-06	7,1099 E-11
00175	001	0,0000	0,0000	-0,0848	-2,7331 E-04	1,1908 E-04	-1,495 E-09
	002	0,0000	0,0000	-0,0138	-4,1793 E-05	1,9503 E-05	-2,3347 E-11
	003	0,0000	0,0000	-0,0044	1,3384 E-06	-9,0523 E-08	5,5144 E-11
	004	0,0000	0,0000	-0,0022	-1,0347 E-05	4,9473 E-06	7,4013 E-11
	005	0,0000	0,0000	-0,0047	-2,238 E-05	1,0691 E-05	1,6017 E-10
	006	0,0000	0,0000	-0,0011	-8,7657 E-06	4,4493 E-06	2,024 E-10
	007	0,0000	0,0000	-0,0009	-8,5799 E-06	-6,6851 E-07	2,4897 E-10
	008	0,0000	0,0000	-0,0009	-8,5799 E-06	-6,6851 E-07	2,4897 E-10
	009	0,0000	0,0000	0,0032	2,6719 E-05	-5,5907 E-06	-4,8664 E-10
00176	001	0,0000	0,0000	-0,0771	-2,3358 E-04	2,0606 E-04	-2,9504 E-08
	002	0,0000	0,0000	-0,0126	-3,5467 E-05	3,1296 E-05	-7,3302 E-09
	003	0,0000	0,0000	-0,0044	1,4776 E-06	2,566 E-08	-1,2196 E-10
	004	0,0000	0,0000	-0,0019	-8,8416 E-06	7,323 E-06	-2,9204 E-09
	005	0,0000	0,0000	-0,0040	-1,9124 E-05	1,5829 E-05	-6,3348 E-09
	006	0,0000	0,0000	-0,0008	-7,1873 E-06	5,0744 E-06	-8,5326 E-09
	007	0,0000	0,0000	-0,0009	-7,1563 E-06	1,5416 E-06	-8,0622 E-09
	008	0,0000	0,0000	-0,0009	-7,1563 E-06	1,5416 E-06	-8,0622 E-09
	009	0,0000	0,0000	0,0028	2,2146 E-05	-1,043 E-05	2,4053 E-08
00177	001	0,0000	0,0000	-0,0651	-2,0692 E-04	2,7614 E-04	8,8989 E-09
	002	0,0000	0,0000	-0,0109	-3,0859 E-05	3,9876 E-05	2,1876 E-09
	003	0,0000	0,0000	-0,0044	1,7367 E-06	1,2835 E-07	3,2441 E-11
	004	0,0000	0,0000	-0,0015	-7,5692 E-06	8,4176 E-06	8,657 E-10
	005	0,0000	0,0000	-0,0032	-1,637 E-05	1,8195 E-05	1,8779 E-09
	006	0,0000	0,0000	-0,0006	-5,5159 E-06	4,1739 E-06	2,535 E-09
	007	0,0000	0,0000	-0,0007	-5,8245 E-06	2,8904 E-06	2,3911 E-09
	008	0,0000	0,0000	-0,0007	-5,8245 E-06	2,8904 E-06	2,3911 E-09
	009	0,0000	0,0000	0,0023	1,7646 E-05	-1,1711 E-05	-7,1697 E-09
00178	001	0,0000	0,0000	-0,0519	-1,7001 E-04	2,5702 E-04	5,8595 E-11
	002	0,0000	0,0000	-0,0090	-2,5149 E-05	3,6234 E-05	1,4325 E-11
	003	0,0000	0,0000	-0,0044	1,9302 E-06	4,7211 E-08	2,0047 E-13
	004	0,0000	0,0000	-0,0011	-6,2169 E-06	7,3083 E-06	5,6488 E-12
	005	0,0000	0,0000	-0,0024	-1,3445 E-05	1,5798 E-05	1,2254 E-11
	006	0,0000	0,0000	-0,0004	-4,1972 E-06	3,0252 E-06	1,6563 E-11
	007	0,0000	0,0000	-0,0006	-4,5401 E-06	3,1071 E-06	1,5606 E-11
	008	0,0000	0,0000	-0,0006	-4,5401 E-06	3,1071 E-06	1,5606 E-11
	009	0,0000	0,0000	0,0017	1,3629 E-05	-1,0392 E-05	-4,6885 E-11
00179	001	0,0000	0,0000	-0,0407	-1,3144 E-04	1,9386 E-04	-1,3705 E-11
	002	0,0000	0,0000	-0,0074	-1,9318 E-05	2,6512 E-05	-3,3474 E-12
	003	0,0000	0,0000	-0,0044	1,725 E-06	9,9403 E-08	-4,6519 E-14
	004	0,0000	0,0000	-0,0008	-4,7611 E-06	5,0211 E-06	-1,3191 E-12
	005	0,0000	0,0000	-0,0017	-1,0295 E-05	1,0854 E-05	-2,8616 E-12
	006	0,0000	0,0000	-0,0003	-2,6941 E-06	1,6639 E-06	-3,869 E-12
	007	0,0000	0,0000	-0,0004	-3,0392 E-06	2,535 E-06	-3,6448 E-12
	008	0,0000	0,0000	-0,0004	-3,0392 E-06	2,535 E-06	-3,6448 E-12
	009	0,0000	0,0000	0,0013	9,0211 E-06	-7,3056 E-06	1,095 E-11
00180	001	0,0000	0,0000	-0,0333	-1,1149 E-04	1,1385 E-04	1,723 E-12
	002	0,0000	0,0000	-0,0064	-1,6628 E-05	1,4494 E-05	4,2078 E-13
	003	0,0000	0,0000	-0,0044	2,0225 E-06	1,6622 E-07	5,8396 E-15
	004	0,0000	0,0000	-0,0006	-4,3326 E-06	2,3313 E-06	1,658 E-13
	005	0,0000	0,0000	-0,0013	-9,3676 E-06	5,0402 E-06	3,5968 E-13
	006	0,0000	0,0000	-0,0003	-2,3543 E-06	4,7499 E-07	4,862 E-13
	007	0,0000	0,0000	-0,0003	-2,4816 E-06	1,8605 E-06	4,5803 E-13
	008	0,0000	0,0000	-0,0003	-2,4816 E-06	1,8605 E-06	4,5803 E-13
	009	0,0000	0,0000	0,0010	7,5738 E-06	-4,1959 E-06	-1,376 E-12
00181	001	0,0000	0,0000	-0,0298	-9,9427 E-05	2,7991 E-05	1,2315 E-13
	002	0,0000	0,0000	-0,0060	-1,5233 E-05	1,5001 E-06	3,076 E-14
	003	0,0000	0,0000	-0,0044	2,0067 E-06	-1,3506 E-07	2,9549 E-16
	004	0,0000	0,0000	-0,0006	-4,1322 E-06	-4,8445 E-07	1,1938 E-14
	005	0,0000	0,0000	-0,0012	-8,9336 E-06	-1,0454 E-06	2,5878 E-14
	006	0,0000	0,0000	-0,0003	-2,1162 E-06	-4,8161 E-07	2,7521 E-14
	007	0,0000	0,0000	-0,0003	-2,0178 E-06	1,1544 E-06	2,6795 E-14
	008	0,0000	0,0000	-0,0003	-2,0178 E-06	1,1544 E-06	2,6795 E-14

Nodi - Spostamenti per condizioni di carico non sismiche

Nodo	CC	S _x [cm]	S _y [cm]	S _z [cm]	Θ _x [rad]	Θ _y [rad]	Θ _z [rad]
	009	0,0000	0,0000	0,0009	6,4488 E-06	-1,3141 E-06	-7,9161 E-14
00182	001	0,0000	0,0000	-0,0305	-9,5421 E-05	-5,9235 E-05	-1,7697 E-13
	002	0,0000	0,0000	-0,0063	-1,525 E-05	-1,1792 E-05	-4,5626 E-14
	003	0,0000	0,0000	-0,0044	1,6876 E-06	-3,6339 E-08	-2,1857 E-16
	004	0,0000	0,0000	-0,0007	-4,2316 E-06	-3,5271 E-06	-1,7413 E-14
	005	0,0000	0,0000	-0,0014	-9,1479 E-06	-7,6214 E-06	-3,771 E-14
	006	0,0000	0,0000	-0,0003	-2,0813 E-06	-1,43 E-06	-2,6294 E-14
	007	0,0000	0,0000	-0,0002	-1,7636 E-06	3,2654 E-07	-2,7671 E-14
	008	0,0000	0,0000	-0,0002	-1,7636 E-06	3,2654 E-07	-2,7671 E-14
	009	0,0000	0,0000	0,0009	5,972 E-06	1,777 E-06	7,8613 E-14
00183	001	0,0000	0,0000	-0,0354	-1,1941 E-04	-1,3934 E-04	-2,6549 E-13
	002	0,0000	0,0000	-0,0072	-1,964 E-05	-2,4182 E-05	-6,8786 E-14
	003	0,0000	0,0000	-0,0044	1,9099 E-06	-2,854 E-08	-3,1331 E-16
	004	0,0000	0,0000	-0,0009	-5,5381 E-06	-6,4144 E-06	-2,6198 E-14
	005	0,0000	0,0000	-0,0019	-1,1973 E-05	-1,3862 E-05	-5,6728 E-14
	006	0,0000	0,0000	-0,0004	-2,8058 E-06	-2,2349 E-06	-3,7023 E-14
	007	0,0000	0,0000	-0,0002	-2,2328 E-06	-4,6438 E-07	-3,9479 E-14
	008	0,0000	0,0000	-0,0002	-2,2328 E-06	-4,6438 E-07	-3,9479 E-14
	009	0,0000	0,0000	0,0010	7,8122 E-06	4,5863 E-06	1,1162 E-13
00184	001	0,0000	0,0000	-0,0438	-1,4564 E-04	-2,0293 E-04	1,4143 E-11
	002	0,0000	0,0000	-0,0086	-2,4545 E-05	-3,4212 E-05	3,6658 E-12
	003	0,0000	0,0000	-0,0044	1,6328 E-06	6,5847 E-08	1,668 E-14
	004	0,0000	0,0000	-0,0013	-6,8632 E-06	-8,8898 E-06	1,3959 E-12
	005	0,0000	0,0000	-0,0027	-1,4837 E-05	-1,9212 E-05	3,0227 E-12
	006	0,0000	0,0000	-0,0005	-3,4871 E-06	-2,8138 E-06	1,9622 E-12
	007	0,0000	0,0000	-0,0003	-2,6263 E-06	-1,3394 E-06	2,0945 E-12
	008	0,0000	0,0000	-0,0003	-2,6263 E-06	-1,3394 E-06	2,0945 E-12
	009	0,0000	0,0000	0,0013	9,4848 E-06	7,1584 E-06	-5,9204 E-12
00185	001	0,0000	0,0000	-0,0548	-1,8379 E-04	-2,4263 E-04	-1,164 E-10
	002	0,0000	0,0000	-0,0104	-3,17 E-05	-4,0668 E-05	-3,018 E-11
	003	0,0000	0,0000	-0,0044	1,9176 E-06	1,4824 E-07	-1,4108 E-13
	004	0,0000	0,0000	-0,0018	-9,0921 E-06	-1,0632 E-05	-1,1492 E-11
	005	0,0000	0,0000	-0,0038	-1,9658 E-05	-2,2978 E-05	-2,4884 E-11
	006	0,0000	0,0000	-0,0007	-4,9851 E-06	-3,1732 E-06	-1,6152 E-11
	007	0,0000	0,0000	-0,0004	-4,1645 E-06	-2,4116 E-06	-1,723 E-11
	008	0,0000	0,0000	-0,0004	-4,1645 E-06	-2,4116 E-06	-1,723 E-11
	009	0,0000	0,0000	0,0017	1,4122 E-05	9,6229 E-06	4,875 E-11
00186	001	0,0000	0,0000	-0,0665	-2,1971 E-04	-2,2261 E-04	-2,7938 E-10
	002	0,0000	0,0000	-0,0124	-3,8455 E-05	-3,7448 E-05	-7,106 E-11
	003	0,0000	0,0000	-0,0044	1,8092 E-06	9,267 E-09	-1,197 E-13
	004	0,0000	0,0000	-0,0023	-1,109 E-05	-9,9802 E-06	-2,6753 E-11
	005	0,0000	0,0000	-0,0049	-2,3979 E-05	-2,1571 E-05	-5,7935 E-11
	006	0,0000	0,0000	-0,0008	-6,1798 E-06	-2,3343 E-06	-3,6129 E-11
	007	0,0000	0,0000	-0,0005	-5,4939 E-06	-3,0162 E-06	-3,8807 E-11
	008	0,0000	0,0000	-0,0005	-5,4939 E-06	-3,0162 E-06	-3,8807 E-11
	009	0,0000	0,0000	0,0022	1,8029 E-05	9,4432 E-06	1,1259 E-10
00187	001	0,0000	0,0000	-0,0748	-2,467 E-04	-1,0606 E-04	4,3065 E-08
	002	0,0000	0,0000	-0,0138	-4,374 E-05	-1,8275 E-05	1,113 E-08
	003	0,0000	0,0000	-0,0044	1,6437 E-06	-2,5071 E-08	4,7168 E-11
	004	0,0000	0,0000	-0,0027	-1,272 E-05	-5,3659 E-06	4,2291 E-09
	005	0,0000	0,0000	-0,0057	-2,7504 E-05	-1,1599 E-05	9,1575 E-09
	006	0,0000	0,0000	-0,0009	-7,1642 E-06	1,8336 E-07	5,9015 E-09
	007	0,0000	0,0000	-0,0007	-6,8866 E-06	-3,0473 E-06	6,2993 E-09
	008	0,0000	0,0000	-0,0007	-6,8866 E-06	-3,0473 E-06	6,2993 E-09
	009	0,0000	0,0000	0,0026	2,1703 E-05	5,5686 E-06	-1,7918 E-08
00188	001	0,0000	0,0000	-0,0769	-2,6661 E-04	1,3719 E-05	1,0642 E-09
	002	0,0000	0,0000	-0,0142	-4,7198 E-05	2,519 E-06	3,3612 E-12
	003	0,0000	0,0000	-0,0044	1,6362 E-06	-1,8663 E-08	-7,7062 E-11
	004	0,0000	0,0000	-0,0028	-1,3637 E-05	4,4748 E-07	-2,6033 E-11
	005	0,0000	0,0000	-0,0060	-2,9488 E-05	9,6721 E-07	-5,7581 E-11
	006	0,0000	0,0000	-0,0008	-7,5051 E-06	2,9021 E-06	-1,2965 E-10
	007	0,0000	0,0000	-0,0008	-7,5007 E-06	-1,3793 E-06	-5,3646 E-11
	008	0,0000	0,0000	-0,0008	-7,5007 E-06	-1,3793 E-06	-5,3646 E-11
	009	0,0000	0,0000	0,0027	2,3232 E-05	-1,4417 E-06	5,2756 E-10
00189	001	0,0000	0,0000	-0,0735	-2,4306 E-04	1,2435 E-04	-4,5698 E-08
	002	0,0000	0,0000	-0,0136	-4,2765 E-05	2,1783 E-05	-1,2484 E-08
	003	0,0000	0,0000	-0,0044	1,7074 E-06	-5,7794 E-08	-2,0378 E-10
	004	0,0000	0,0000	-0,0026	-1,2427 E-05	5,9934 E-06	-4,8043 E-09
	005	0,0000	0,0000	-0,0057	-2,687 E-05	1,2955 E-05	-1,0402 E-08
	006	0,0000	0,0000	-0,0006	-6,5538 E-06	3,5086 E-06	-7,3738 E-09
	007	0,0000	0,0000	-0,0008	-6,7773 E-06	9,4431 E-07	-6,9034 E-09
	008	0,0000	0,0000	-0,0008	-6,7773 E-06	9,4431 E-07	-6,9034 E-09
	009	0,0000	0,0000	0,0025	2,0728 E-05	-6,8296 E-06	2,0246 E-08
00190	001	0,0000	0,0000	-0,0652	-2,2061 E-04	2,0239 E-04	4,4091 E-09
	002	0,0000	0,0000	-0,0121	-3,8111 E-05	3,5103 E-05	1,2083 E-09
	003	0,0000	0,0000	-0,0044	1,8576 E-06	-3,1778 E-08	2,0933 E-11
	004	0,0000	0,0000	-0,0022	-1,0988 E-05	9,5887 E-06	4,6519 E-10
	005	0,0000	0,0000	-0,0048	-2,3758 E-05	2,0724 E-05	1,0073 E-09
	006	0,0000	0,0000	-0,0005	-5,3156 E-06	2,2022 E-06	7,1417 E-10
	007	0,0000	0,0000	-0,0007	-5,8708 E-06	2,3343 E-06	6,673 E-10
	008	0,0000	0,0000	-0,0007	-5,8708 E-06	2,3343 E-06	6,673 E-10
	009	0,0000	0,0000	0,0021	1,7555 E-05	-8,0488 E-06	-1,9671 E-09
00191	001	0,0000	0,0000	-0,0557	-1,8601 E-04	1,772 E-04	1,0523 E-09
	002	0,0000	0,0000	-0,0105	-3,1387 E-05	3,1715 E-05	2,8923 E-10
	003	0,0000	0,0000	-0,0044	1,7148 E-06	6,6942 E-09	5,2775 E-12

Nodi - Spostamenti per condizioni di carico non sismiche

Nodo	CC	Sx [cm]	Sy [cm]	Sz [cm]	Θx [rad]	Θy [rad]	Θz [rad]
	004	0,0000	0,0000	-0,0018	-8,8873 E-06	8,9216 E-06	1,1139 E-10
	005	0,0000	0,0000	-0,0038	-1,9214 E-05	1,9281 E-05	2,412 E-10
	006	0,0000	0,0000	-0,0004	-3,8464 E-06	8,6217 E-07	1,7106 E-10
	007	0,0000	0,0000	-0,0006	-4,5173 E-06	2,3281 E-06	1,5955 E-10
	008	0,0000	0,0000	-0,0006	-4,5173 E-06	2,3281 E-06	1,5955 E-10
	009	0,0000	0,0000	0,0017	1,3268 E-05	-6,2354 E-06	-4,7253 E-10
00192	001	0,0000	0,0000	-0,0486	-1,6665 E-04	1,106 E-04	-3,2319 E-10
	002	0,0000	0,0000	-0,0091	-2,7084 E-05	2,174 E-05	-8,8826 E-11
	003	0,0000	0,0000	-0,0044	2,0126 E-06	1,3155 E-07	-1,6206 E-12
	004	0,0000	0,0000	-0,0014	-7,5513 E-06	6,5785 E-06	-3,4211 E-11
	005	0,0000	0,0000	-0,0030	-1,6326 E-05	1,4216 E-05	-7,4077 E-11
	006	0,0000	0,0000	-0,0004	-3,493 E-06	-6,1403 E-07	-5,2544 E-11
	007	0,0000	0,0000	-0,0005	-3,9021 E-06	1,6084 E-06	-4,901 E-11
	008	0,0000	0,0000	-0,0005	-3,9021 E-06	1,6084 E-06	-4,901 E-11
	009	0,0000	0,0000	0,0015	1,1671 E-05	-2,8198 E-06	1,4515 E-10
00193	001	0,0000	0,0000	-0,0454	-1,5523 E-04	1,7982 E-05	-9,3053 E-12
	002	0,0000	0,0000	-0,0084	-2,4173 E-05	7,7112 E-06	-2,5226 E-12
	003	0,0000	0,0000	-0,0044	2,0181 E-06	-1,6323 E-07	-4,559 E-14
	004	0,0000	0,0000	-0,0011	-6,5158 E-06	3,3696 E-06	-9,7953 E-13
	005	0,0000	0,0000	-0,0024	-1,4088 E-05	7,2803 E-06	-2,1216 E-12
	006	0,0000	0,0000	-0,0004	-3,3934 E-06	-1,6713 E-06	-1,6854 E-12
	007	0,0000	0,0000	-0,0004	-3,4851 E-06	6,1046 E-07	-1,6351 E-12
	008	0,0000	0,0000	-0,0004	-3,4851 E-06	6,1046 E-07	-1,6351 E-12
	009	0,0000	0,0000	0,0015	1,0766 E-05	6,924 E-07	4,7636 E-12
00194	001	0,0000	0,0000	-0,0468	-1,5286 E-04	-7,6799 E-05	1,2553 E-11
	002	0,0000	0,0000	-0,0084	-2,2841 E-05	-6,5122 E-06	3,1709 E-12
	003	0,0000	0,0000	-0,0044	1,7207 E-06	-9,5887 E-08	5,3989 E-14
	004	0,0000	0,0000	-0,0010	-5,829 E-06	2,0363 E-08	1,2846 E-12
	005	0,0000	0,0000	-0,0023	-1,2604 E-05	4,1088 E-08	2,7865 E-12
	006	0,0000	0,0000	-0,0005	-3,5888 E-06	-2,4135 E-06	3,4148 E-12
	007	0,0000	0,0000	-0,0004	-3,3299 E-06	-7,0707 E-07	3,6876 E-12
	008	0,0000	0,0000	-0,0004	-3,3299 E-06	-7,0707 E-07	3,6876 E-12
	009	0,0000	0,0000	0,0016	1,0699 E-05	4,3575 E-06	-1,029 E-11
00195	001	0,0000	0,0000	-0,0526	-1,7558 E-04	-1,5579 E-04	-4,8355 E-11
	002	0,0000	0,0000	-0,0090	-2,5705 E-05	-1,8497 E-05	-1,2108 E-11
	003	0,0000	0,0000	-0,0044	1,9276 E-06	-4,7638 E-08	-2,0574 E-13
	004	0,0000	0,0000	-0,0011	-6,4742 E-06	-2,878 E-06	-4,9372 E-12
	005	0,0000	0,0000	-0,0024	-1,4001 E-05	-6,2239 E-06	-1,0712 E-11
	006	0,0000	0,0000	-0,0007	-4,839 E-06	-2,7612 E-06	-1,3761 E-11
	007	0,0000	0,0000	-0,0005	-4,5022 E-06	-2,1364 E-06	-1,4982 E-11
	008	0,0000	0,0000	-0,0005	-4,5022 E-06	-2,1364 E-06	-1,4982 E-11
	009	0,0000	0,0000	0,0019	1,4299 E-05	7,6313 E-06	4,1679 E-11
00196	001	0,0000	0,0000	-0,0613	-1,9797 E-04	-1,9153 E-04	-7,3467 E-09
	002	0,0000	0,0000	-0,0101	-2,8654 E-05	-2,4461 E-05	-1,8492 E-09
	003	0,0000	0,0000	-0,0044	1,7351 E-06	-1,3761 E-07	-3,3252 E-11
	004	0,0000	0,0000	-0,0013	-7,06 E-06	-4,5137 E-06	-7,5616 E-10
	005	0,0000	0,0000	-0,0028	-1,527 E-05	-9,7594 E-06	-1,6406 E-09
	006	0,0000	0,0000	-0,0008	-5,8677 E-06	-1,9488 E-06	-2,1106 E-09
	007	0,0000	0,0000	-0,0006	-5,5127 E-06	-3,323 E-06	-2,2944 E-09
	008	0,0000	0,0000	-0,0006	-5,5127 E-06	-3,323 E-06	-2,2944 E-09
	009	0,0000	0,0000	0,0023	1,7369 E-05	8,8285 E-06	6,3781 E-09
00197	001	0,0000	0,0000	-0,0698	-2,1442 E-04	-1,4528 E-04	2,4381 E-08
	002	0,0000	0,0000	-0,0112	-3,1186 E-05	-1,9422 E-05	6,1949 E-09
	003	0,0000	0,0000	-0,0044	1,4746 E-06	-5,0386 E-08	1,2459 E-10
	004	0,0000	0,0000	-0,0015	-7,7121 E-06	-4,1101 E-06	2,5465 E-09
	005	0,0000	0,0000	-0,0033	-1,6683 E-05	-8,8872 E-06	5,5247 E-09
	006	0,0000	0,0000	-0,0008	-6,8395 E-06	4,2325 E-07	7,1266 E-09
	007	0,0000	0,0000	-0,0008	-6,9203 E-06	-4,22 E-06	7,7269 E-09
	008	0,0000	0,0000	-0,0008	-6,9203 E-06	-4,22 E-06	7,7269 E-09
	009	0,0000	0,0000	0,0027	2,0994 E-05	7,1902 E-06	-2,1414 E-08
00198	001	0,0000	0,0000	-0,0751	-2,4461 E-04	-7,7014 E-05	1,3325 E-09
	002	0,0000	0,0000	-0,0119	-3,5606 E-05	-1,0687 E-05	4,9454 E-11
	003	0,0000	0,0000	-0,0044	1,3351 E-06	5,4639 E-08	-5,4768 E-11
	004	0,0000	0,0000	-0,0017	-8,7023 E-06	-2,4123 E-06	-4,1114 E-11
	005	0,0000	0,0000	-0,0037	-1,8826 E-05	-5,2155 E-06	-8,908 E-11
	006	0,0000	0,0000	-0,0007	-8,0503 E-06	3,2683 E-06	-2,5567 E-10
	007	0,0000	0,0000	-0,0010	-8,312 E-06	-3,6534 E-06	-1,9316 E-10
	008	0,0000	0,0000	-0,0010	-8,312 E-06	-3,6534 E-06	-1,9316 E-10
	009	0,0000	0,0000	0,0029	2,4957 E-05	2,3685 E-06	4,8841 E-10
00199	001	0,0000	0,0000	-0,0778	-2,5993 E-04	-4,2864 E-05	8,7763 E-10
	002	0,0000	0,0000	-0,0123	-3,7902 E-05	-5,9173 E-06	1,3412 E-10
	003	0,0000	0,0000	-0,0044	1,2268 E-06	2,9306 E-07	-1,1127 E-11
	004	0,0000	0,0000	-0,0018	-9,2874 E-06	-1,1204 E-06	3,8698 E-11
	005	0,0000	0,0000	-0,0038	-2,0093 E-05	-2,4205 E-06	8,3432 E-11
	006	0,0000	0,0000	-0,0005	-8,334 E-06	4,6922 E-06	4,0384 E-11
	007	0,0000	0,0000	-0,0012	-9,0726 E-06	-2,4655 E-06	6,019 E-11
	008	0,0000	0,0000	-0,0012	-9,0726 E-06	-2,4655 E-06	6,019 E-11
	009	0,0000	0,0000	0,0029	2,6682 E-05	-1,61 E-06	-6,1031 E-11
00200	001	0,0000	0,0000	-0,0665	-2,7333 E-04	-2,1748 E-05	-7,8492 E-10
	002	0,0000	0,0000	-0,0106	-3,9661 E-05	-2,8671 E-06	-4,4773 E-10
	003	0,0000	0,0000	-0,0044	8,3195 E-07	6,0627 E-07	-2,1272 E-11
	004	0,0000	0,0000	-0,0014	-9,4715 E-06	-4,7499 E-07	-2,6153 E-10
	005	0,0000	0,0000	-0,0029	-2,0488 E-05	-1,0251 E-06	-5,6764 E-10
	006	0,0000	0,0000	0,0001	-6,9989 E-06	4,3906 E-06	-8,0526 E-10
	007	0,0000	0,0000	-0,0008	-8,9224 E-06	-1,7806 E-06	-6,8908 E-10

Nodi - Spostamenti per condizioni di carico non sismiche

Nodo	CC	Sx [cm]	Sy [cm]	Sz [cm]	Θx [rad]	Θy [rad]	Θz [rad]
	008	0,0000	0,0000	-0,0008	-8,9224 E-06	-1,7806 E-06	-6,8908 E-10
	009	0,0000	0,0000	0,0016	2,4832 E-05	-2,4773 E-06	2,1832 E-09
00201	001	0,0000	0,0000	-0,0530	-2,7611 E-04	-1,554 E-05	3,982 E-10
	002	0,0000	0,0000	-0,0087	-3,9137 E-05	-1,7659 E-06	3,287 E-10
	003	0,0000	0,0000	-0,0044	4,4012 E-07	1,0412 E-06	2,1277 E-11
	004	0,0000	0,0000	-0,0009	-8,7139 E-06	-3,1912 E-07	2,0271 E-10
	005	0,0000	0,0000	-0,0020	-1,8843 E-05	-6,8796 E-07	4,4008 E-10
	006	0,0000	0,0000	0,0003	-3,5751 E-06	4,0348 E-06	6,4538 E-10
	007	0,0000	0,0000	-0,0004	-6,6744 E-06	-1,4206 E-06	5,4619 E-10
	008	0,0000	0,0000	-0,0004	-6,6744 E-06	-1,4206 E-06	5,4619 E-10
	009	0,0000	0,0000	0,0005	1,6823 E-05	-2,641 E-06	-1,7539 E-09
00202	001	0,0000	0,0000	-0,0406	-2,2832 E-04	-9,0676 E-06	-3,3025 E-10
	002	0,0000	0,0000	-0,0070	-3,1827 E-05	-7,9012 E-07	1,5677 E-11
	003	0,0000	0,0000	-0,0045	1,8126 E-07	1,1735 E-06	1,1921 E-11
	004	0,0000	0,0000	-0,0005	-6,624 E-06	-1,3486 E-07	3,0739 E-11
	005	0,0000	0,0000	-0,0011	-1,4319 E-05	-2,8997 E-07	6,6959 E-11
	006	0,0000	0,0000	0,0004	-9,0554 E-07	3,5174 E-06	1,3746 E-10
	007	0,0000	0,0000	-0,0002	-3,7162 E-06	-1,1502 E-06	1,0517 E-10
	008	0,0000	0,0000	-0,0002	-3,7162 E-06	-1,1502 E-06	1,0517 E-10
	009	0,0000	0,0000	-0,0001	8,401 E-06	-2,4489 E-06	-3,8329 E-10
00203	001	0,0000	0,0000	-0,0313	-1,5453 E-04	-7,5455 E-06	5,9321 E-11
	002	0,0000	0,0000	-0,0057	-2,1386 E-05	-4,5394 E-07	-2,7327 E-12
	003	0,0000	0,0000	-0,0045	-6,6147 E-09	1,0507 E-06	-2,1441 E-12
	004	0,0000	0,0000	-0,0003	-4,0847 E-06	7,4076 E-09	-5,4525 E-12
	005	0,0000	0,0000	-0,0006	-8,8268 E-06	1,7952 E-08	-1,1878 E-11
	006	0,0000	0,0000	0,0004	4,7944 E-07	3,1335 E-06	-2,4492 E-11
	007	0,0000	0,0000	-0,0001	-1,2709 E-06	-6,8144 E-07	-1,8779 E-11
	008	0,0000	0,0000	-0,0001	-1,2709 E-06	-6,8144 E-07	-1,8779 E-11
	009	0,0000	0,0000	-0,0003	2,419 E-06	-2,7474 E-06	6,8435 E-11
00204	001	0,0000	0,0000	-0,0260	-6,5001 E-05	-3,2825 E-06	-1,8955 E-12
	002	0,0000	0,0000	-0,0049	-9,1891 E-06	1,9359 E-07	7,3683 E-14
	003	0,0000	0,0000	-0,0045	-8,7058 E-09	1,369 E-06	6,5974 E-14
	004	0,0000	0,0000	-0,0001	-1,3439 E-06	8,4181 E-08	1,6908 E-13
	005	0,0000	0,0000	-0,0003	-2,9034 E-06	1,8297 E-07	3,6852 E-13
	006	0,0000	0,0000	0,0004	7,6051 E-07	2,7143 E-06	6,9465 E-13
	007	0,0000	0,0000	0,0000	2,6806 E-07	-8,2148 E-07	5,1955 E-13
	008	0,0000	0,0000	0,0000	2,6806 E-07	-8,2148 E-07	5,1955 E-13
	009	0,0000	0,0000	-0,0004	-6,4231 E-07	-2,0222 E-06	-2,0091 E-12
00205	001	0,0000	0,0000	-0,0250	2,6267 E-05	-4,1741 E-06	1,3783 E-12
	002	0,0000	0,0000	-0,0048	2,9848 E-06	4,6603 E-08	-1,5447 E-13
	003	0,0000	0,0000	-0,0045	8,7303 E-09	1,369 E-06	-6,5958 E-14
	004	0,0000	0,0000	-0,0001	1,3741 E-06	7,9626 E-08	-1,6434 E-13
	005	0,0000	0,0000	-0,0003	2,9667 E-06	1,7217 E-07	-3,5192 E-13
	006	0,0000	0,0000	0,0004	2,3738 E-07	2,4376 E-06	4,9592 E-13
	007	0,0000	0,0000	-0,0001	7,3003 E-07	-1,0981 E-06	6,7092 E-13
	008	0,0000	0,0000	-0,0001	7,3003 E-07	-1,0981 E-06	6,7092 E-13
	009	0,0000	0,0000	-0,0003	-7,7381 E-07	-1,232 E-06	-2,0205 E-12
00206	001	0,0000	0,0000	-0,0285	1,1303 E-04	-9,631 E-06	-4,7104 E-11
	002	0,0000	0,0000	-0,0052	1,4743 E-05	-8,006 E-07	4,7252 E-12
	003	0,0000	0,0000	-0,0045	6,6407 E-09	1,0507 E-06	2,1439 E-12
	004	0,0000	0,0000	-0,0003	4,1206 E-06	-6,614 E-09	5,4193 E-12
	005	0,0000	0,0000	-0,0006	8,8949 E-06	-1,4758 E-08	1,1613 E-11
	006	0,0000	0,0000	0,0004	-1,3221 E-06	2,4075 E-06	-1,8003 E-11
	007	0,0000	0,0000	-0,0001	4,2864 E-07	-1,4074 E-06	-2,3713 E-11
	008	0,0000	0,0000	-0,0001	4,2864 E-07	-1,4074 E-06	-2,3713 E-11
	009	0,0000	0,0000	-0,0003	1,9218 E-06	-7,1566 E-07	6,88 E-11
00207	001	0,0000	0,0000	-0,0357	1,8385 E-04	-1,3446 E-05	2,6198 E-10
	002	0,0000	0,0000	-0,0062	2,472 E-05	-1,516 E-06	-2,6806 E-11
	003	0,0000	0,0000	-0,0045	-1,8123 E-07	1,1735 E-06	-1,1919 E-11
	004	0,0000	0,0000	-0,0005	6,6694 E-06	-1,6064 E-07	-3,0547 E-11
	005	0,0000	0,0000	-0,0012	1,4393 E-05	-3,4697 E-07	-6,5462 E-11
	006	0,0000	0,0000	0,0005	-3,4741 E-06	3,0498 E-06	1,0066 E-10
	007	0,0000	0,0000	-0,0001	-6,6273 E-07	-1,6177 E-06	1,3293 E-10
	008	0,0000	0,0000	-0,0001	-6,6273 E-07	-1,6177 E-06	1,3293 E-10
	009	0,0000	0,0000	-0,0005	6,9113 E-06	-1,3253 E-06	-3,8522 E-10
00208	001	0,0000	0,0000	-0,0459	2,2923 E-04	-2,1702 E-05	-6,0028 E-10
	002	0,0000	0,0000	-0,0076	3,1657 E-05	-2,7865 E-06	-3,6236 E-10
	003	0,0000	0,0000	-0,0044	-4,4009 E-07	1,0412 E-06	-2,1272 E-11
	004	0,0000	0,0000	-0,0009	8,7686 E-06	-3,5378 E-07	-2,0261 E-10
	005	0,0000	0,0000	-0,0020	1,8919 E-05	-7,6402 E-07	-4,357 E-10
	006	0,0000	0,0000	0,0007	-5,6355 E-06	3,5564 E-06	3,9386 E-10
	007	0,0000	0,0000	0,0000	-2,535 E-06	-1,8989 E-06	4,9296 E-10
	008	0,0000	0,0000	0,0000	-2,535 E-06	-1,8989 E-06	4,9296 E-10
	009	0,0000	0,0000	-0,0010	1,3372 E-05	-1,5834 E-06	-1,4618 E-09
00209	001	0,0000	0,0000	-0,0571	2,2768 E-04	-2,9264 E-05	1,0173 E-09
	002	0,0000	0,0000	-0,0091	3,2381 E-05	-4,1124 E-06	4,8664 E-10
	003	0,0000	0,0000	-0,0044	-8,3193 E-07	6,0623 E-07	2,1266 E-11
	004	0,0000	0,0000	-0,0014	9,5224 E-06	-5,1762 E-07	2,6153 E-10
	005	0,0000	0,0000	-0,0029	2,054 E-05	-1,1174 E-06	5,6255 E-10
	006	0,0000	0,0000	0,0010	-6,6459 E-06	4,1126 E-06	-4,8111 E-10
	007	0,0000	0,0000	0,0001	-4,7209 E-06	-2,0585 E-06	-5,9718 E-10
	008	0,0000	0,0000	0,0001	-4,7209 E-06	-2,0585 E-06	-5,9718 E-10
	009	0,0000	0,0000	-0,0018	1,8744 E-05	-2,1311 E-06	1,7772 E-09
00210	001	0,0022	0,0369	-0,0645	3,2846 E-04	4,1966 E-05	5,5407 E-06
	002	0,0005	0,0069	-0,0104	6,0988 E-05	8,2853 E-06	2,7524 E-06

Nodi - Spostamenti per condizioni di carico non sismiche

Nodo	CC	Sx [cm]	Sy [cm]	Sz [cm]	Θx [rad]	Θy [rad]	Θz [rad]
	003	0,0000	0,0000	-0,0045	-4,4049 E-07	-9,2163 E-08	-1,2364 E-08
	004	0,0001	0,0022	-0,0014	2,2329 E-05	2,2359 E-06	1,0993 E-06
	005	0,0002	0,0047	-0,0030	4,8136 E-05	4,8256 E-06	2,39 E-06
	006	0,0014	0,0094	-0,0002	-1,7521 E-05	3,0011 E-06	1,3569 E-06
	007	-0,0009	0,0095	-0,0006	-1,7155 E-05	-2,8373 E-06	2,8786 E-06
	008	-0,0009	0,0095	-0,0006	-1,7155 E-05	-2,8373 E-06	2,8786 E-06
	009	-0,0003	-0,0306	0,0014	6,2899 E-05	7,505 E-07	-9,46 E-06
00211	001	0,0023	0,0372	-0,0658	2,8727 E-04	5,0437 E-05	1,4754 E-05
	002	0,0005	0,0071	-0,0106	5,3358 E-05	9,9113 E-06	5,7227 E-06
	003	0,0000	0,0000	-0,0045	-4,4605 E-07	-9,1708 E-08	-1,4091 E-08
	004	0,0001	0,0022	-0,0014	1,9458 E-05	2,875 E-06	2,2349 E-06
	005	0,0002	0,0048	-0,0031	4,1922 E-05	6,2048 E-06	4,8485 E-06
	006	0,0014	0,0095	-0,0003	-1,9457 E-05	2,6826 E-06	2,0016 E-06
	007	-0,0009	0,0096	-0,0005	-1,917 E-05	-2,825 E-06	3,421 E-06
	008	-0,0009	0,0096	-0,0005	-1,917 E-05	-2,825 E-06	3,421 E-06
	009	-0,0003	-0,0310	0,0014	6,9967 E-05	8,2963 E-07	-1,2008 E-05
00212	001	0,0018	-0,0069	-0,0717	3,0601 E-04	7,4589 E-05	-6,0008 E-06
	002	0,0003	-0,0011	-0,0119	5,1588 E-05	1,2778 E-05	-9,6013 E-07
	003	0,0000	0,0000	-0,0044	-8,7383 E-07	-2,0086 E-07	-4,5503 E-09
	004	0,0001	-0,0003	-0,0017	1,5165 E-05	3,341 E-06	-2,3486 E-07
	005	0,0002	-0,0007	-0,0037	3,2705 E-05	7,2147 E-06	-5,0761 E-07
	006	0,0001	0,0002	0,0002	-1,1933 E-05	3,4703 E-06	-1,9309 E-07
	007	0,0000	0,0002	0,0005	-1,2443 E-05	-1,7781 E-06	-1,2203 E-07
	008	0,0000	0,0002	0,0005	-1,2443 E-05	-1,7781 E-06	-1,2203 E-07
	009	0,0000	-0,0007	-0,0012	4,0557 E-05	-1,7566 E-06	4,9182 E-07
00213	001	0,0073	-0,0409	-0,0710	-3,1102 E-04	-3,4975 E-05	-5,4416 E-05
	002	0,0015	-0,0085	-0,0117	-5,7827 E-05	-6,6745 E-06	-1,2394 E-05
	003	0,0000	0,0000	-0,0045	4,4012 E-07	4,669 E-08	-2,5728 E-08
	004	0,0004	-0,0032	-0,0017	-1,864 E-05	-2,3925 E-06	-4,5382 E-06
	005	0,0009	-0,0069	-0,0037	-4,04 E-05	-5,1625 E-06	-9,794 E-06
	006	0,0014	0,0089	0,0001	-3,1333 E-05	5,0144 E-06	2,302 E-06
	007	-0,0006	0,0089	0,0005	-3,0965 E-05	-1,9524 E-06	1,3467 E-06
	008	-0,0006	0,0089	0,0005	-3,0965 E-05	-1,9524 E-06	1,3467 E-06
	009	-0,0010	-0,0291	-0,0012	1,0122 E-04	-3,6309 E-06	-5,834 E-06
00214	001	0,0073	-0,0385	-0,0726	-2,8866 E-04	-4,2048 E-05	-3,0795 E-05
	002	0,0015	-0,0080	-0,0120	-5,3377 E-05	-7,9899 E-06	-6,0786 E-06
	003	0,0000	0,0000	-0,0045	4,4268 E-07	4,8883 E-08	-2,929 E-08
	004	0,0004	-0,0030	-0,0018	-1,6971 E-05	-2,883 E-06	-2,1424 E-06
	005	0,0009	-0,0065	-0,0039	-3,6798 E-05	-6,2201 E-06	-4,6167 E-06
	006	0,0014	0,0087	0,0004	-3,193 E-05	4,9434 E-06	1,8009 E-06
	007	-0,0006	0,0088	0,0004	-3,1768 E-05	-1,9604 E-06	8,0334 E-07
	008	-0,0006	0,0088	0,0004	-3,1768 E-05	-1,9604 E-06	8,0334 E-07
	009	-0,0010	-0,0288	-0,0014	1,0365 E-04	-3,5182 E-06	-3,9395 E-06
00215	001	0,0022	-0,0065	-0,0677	2,9243 E-04	7,8945 E-05	-7,1916 E-06
	002	0,0004	-0,0010	-0,0112	4,8916 E-05	1,3343 E-05	-1,5233 E-06
	003	0,0000	0,0000	-0,0045	-8,9154 E-07	-1,8284 E-07	-2,3913 E-08
	004	0,0001	-0,0003	-0,0015	1,4268 E-05	3,5176 E-06	-5,5094 E-07
	005	0,0002	-0,0006	-0,0033	3,0769 E-05	7,5958 E-06	-1,1877 E-06
	006	0,0001	0,0002	0,0003	-1,152 E-05	3,3672 E-06	4,849 E-07
	007	0,0000	0,0002	0,0004	-1,2028 E-05	-1,8059 E-06	5,4892 E-07
	008	0,0000	0,0002	0,0004	-1,2028 E-05	-1,8059 E-06	5,4892 E-07
	009	0,0000	-0,0007	-0,0013	3,9187 E-05	-1,5537 E-06	-1,717 E-06
00216	001	0,0033	-0,0122	-0,0699	3,02 E-04	6,7545 E-05	-1,1149 E-05
	002	0,0006	-0,0020	-0,0116	5,3489 E-05	1,1904 E-05	-2,155 E-06
	003	0,0000	0,0000	-0,0045	-7,1715 E-07	-1,5563 E-07	-3,0711 E-08
	004	0,0001	-0,0006	-0,0016	1,6813 E-05	3,2256 E-06	-7,0206 E-07
	005	0,0003	-0,0013	-0,0035	3,6247 E-05	6,9658 E-06	-1,5146 E-06
	006	0,0001	0,0005	0,0003	-1,6261 E-05	3,7173 E-06	2,9344 E-07
	007	-0,0001	0,0005	0,0005	-1,6745 E-05	-1,8282 E-06	3,7472 E-07
	008	-0,0001	0,0005	0,0005	-1,6745 E-05	-1,8282 E-06	3,7472 E-07
	009	-0,0001	-0,0016	-0,0013	5,4687 E-05	-2,0193 E-06	-1,1274 E-06
00217	001	0,0074	-0,0357	-0,0705	2,4495 E-04	3,4446 E-05	-2,6521 E-05
	002	0,0014	-0,0065	-0,0117	5,0596 E-05	7,126 E-06	-5,4098 E-06
	003	0,0000	0,0001	-0,0045	-1,4274 E-07	-5,3592 E-08	-2,8596 E-08
	004	0,0004	-0,0021	-0,0017	1,8805 E-05	2,1131 E-06	-1,8907 E-06
	005	0,0008	-0,0046	-0,0036	4,0495 E-05	4,5648 E-06	-4,0791 E-06
	006	0,0005	0,0025	0,0003	-3,0358 E-05	4,563 E-06	9,8274 E-07
	007	-0,0002	0,0025	0,0005	-3,0689 E-05	-1,9203 E-06	7,6344 E-07
	008	-0,0002	0,0025	0,0005	-3,0689 E-05	-1,9203 E-06	7,6344 E-07
	009	-0,0003	-0,0082	-0,0013	1,0047 E-04	-3,066 E-06	-2,8348 E-06
00218	001	0,0089	-0,0496	-0,0711	7,0533 E-05	2,1039 E-06	-4,2234 E-05
	002	0,0017	-0,0097	-0,0118	1,9757 E-05	1,445 E-06	-8,8303 E-06
	003	0,0000	0,0001	-0,0045	2,414 E-07	1,5904 E-08	-2,8305 E-08
	004	0,0005	-0,0034	-0,0017	9,3215 E-06	4,4477 E-07	-3,1771 E-06
	005	0,0011	-0,0073	-0,0037	1,9986 E-05	9,6354 E-07	-6,8545 E-06
	006	0,0009	0,0053	0,0003	-3,6122 E-05	5,026 E-06	1,7677 E-06
	007	-0,0004	0,0053	0,0005	-3,6228 E-05	-1,9741 E-06	1,1915 E-06
	008	-0,0004	0,0053	0,0005	-3,6228 E-05	-1,9741 E-06	1,1915 E-06
	009	-0,0006	-0,0174	-0,0013	1,1858 E-04	-3,6258 E-06	-4,7507 E-06
00219	001	0,0079	-0,0443	-0,0716	-2,1909 E-04	-2,6178 E-05	-4,9601 E-05
	002	0,0016	-0,0091	-0,0118	-3,8881 E-05	-4,4773 E-06	-1,056 E-05
	003	0,0000	0,0000	-0,0045	4,2626 E-07	4,5823 E-08	-2,9487 E-08
	004	0,0005	-0,0034	-0,0017	-1,1636 E-05	-1,5786 E-06	-3,8409 E-06
	005	0,0010	-0,0073	-0,0038	-2,5278 E-05	-3,4044 E-06	-8,2857 E-06
	006	0,0013	0,0082	0,0003	-3,3386 E-05	5,0597 E-06	2,3598 E-06

Nodi - Spostamenti per condizioni di carico non sismiche

Nodo	CC	Sx [cm]	Sy [cm]	Sz [cm]	Θx [rad]	Θy [rad]	Θz [rad]
	007	-0,0006	0,0083	0,0005	-3,3195 E-05	-1,987 E-06	1,4282 E-06
	008	-0,0006	0,0083	0,0005	-3,3195 E-05	-1,987 E-06	1,4282 E-06
	009	-0,0009	-0,0270	-0,0013	1,0847 E-04	-3,6372 E-06	-6,0153 E-06
00220	001	-0,0003	0,0071	-0,0625	-3,4144 E-04	-1,7864 E-06	-3,7214 E-06
	002	-0,0001	0,0014	-0,0116	-6,7802 E-05	-2,7532 E-07	-9,3752 E-07
	003	0,0000	0,0000	-0,0045	1,058 E-06	-3,4369 E-08	-4,1991 E-09
	004	0,0000	0,0004	-0,0020	-2,1589 E-05	-3,7065 E-07	-3,5926 E-07
	005	0,0000	0,0009	-0,0044	-4,6709 E-05	-8,0119 E-07	-7,779 E-07
	006	0,0001	0,0003	-0,0004	-1,9477 E-05	2,786 E-06	-3,4031 E-07
	007	0,0000	0,0003	-0,0003	-1,944 E-05	-1,7095 E-06	-4,0371 E-07
	008	0,0000	0,0003	-0,0003	-1,944 E-05	-1,7095 E-06	-4,0371 E-07
	009	0,0000	-0,0010	0,0014	5,8384 E-05	-6,2138 E-07	1,1949 E-06
00221	001	0,0033	0,0678	-0,0660	3,4998 E-04	3,3374 E-05	-3,1954 E-06
	002	0,0007	0,0155	-0,0123	7,7529 E-05	7,1426 E-06	-5,8246 E-07
	003	0,0000	0,0000	-0,0045	-5,2243 E-07	-1,3641 E-08	-2,8681 E-09
	004	0,0001	0,0053	-0,0023	2,8177 E-05	2,264 E-06	-1,8146 E-07
	005	0,0003	0,0115	-0,0049	6,0753 E-05	4,888 E-06	-3,7744 E-07
	006	0,0013	0,0100	-0,0005	-2,0282 E-05	4,2769 E-06	1,7993 E-06
	007	-0,0008	0,0100	-0,0003	-2,0339 E-05	-2,9644 E-06	2,9682 E-06
	008	-0,0008	0,0100	-0,0003	-2,0339 E-05	-2,9644 E-06	2,9682 E-06
	009	-0,0004	-0,0327	0,0015	7,6922 E-05	-9,452 E-07	-9,7566 E-06
00222	001	0,0037	0,0656	-0,0647	3,7968 E-04	1,7993 E-05	3,4254 E-06
	002	0,0007	0,0149	-0,0120	8,4534 E-05	4,1318 E-06	1,6729 E-06
	003	0,0000	0,0000	-0,0045	-5,265 E-07	-6,8854 E-09	9,6193 E-09
	004	0,0002	0,0051	-0,0022	3,0751 E-05	1,232 E-06	7,2245 E-07
	005	0,0004	0,0111	-0,0048	6,6321 E-05	2,6613 E-06	1,5623 E-06
	006	0,0013	0,0101	-0,0002	-1,9403 E-05	4,5524 E-06	-2,349 E-07
	007	-0,0008	0,0100	-0,0004	-1,9279 E-05	-2,7034 E-06	8,8399 E-07
	008	-0,0008	0,0100	-0,0004	-1,9279 E-05	-2,7034 E-06	8,8399 E-07
	009	-0,0004	-0,0329	0,0014	7,3455 E-05	-1,5003 E-06	-1,5866 E-06
00223	001	0,0004	0,0071	-0,0622	-3,4143 E-04	8,5518 E-06	3,3558 E-06
	002	0,0001	0,0014	-0,0116	-6,7656 E-05	1,4442 E-06	9,9481 E-07
	003	0,0000	0,0000	-0,0045	1,0739 E-06	-4,7642 E-08	2,4586 E-08
	004	0,0000	0,0004	-0,0020	-2,1527 E-05	1,5332 E-07	3,8298 E-07
	005	0,0000	0,0009	-0,0044	-4,6573 E-05	3,3102 E-07	8,2999 E-07
	006	0,0001	0,0003	-0,0003	-1,9141 E-05	2,8367 E-06	6,4241 E-07
	007	0,0000	0,0003	-0,0004	-1,9087 E-05	-1,6398 E-06	5,699 E-07
	008	0,0000	0,0003	-0,0004	-1,9087 E-05	-1,6398 E-06	5,699 E-07
	009	0,0000	-0,0010	0,0014	5,723 E-05	-8,8919 E-07	-1,9335 E-06
00224	001	0,0001	0,0138	-0,0626	-3,7659 E-04	4,1177 E-06	-3,1885 E-08
	002	0,0000	0,0027	-0,0116	-7,8469 E-05	7,1467 E-07	7,9483 E-08
	003	0,0000	0,0000	-0,0045	-6,653 E-07	-3,4518 E-08	6,9136 E-09
	004	0,0000	0,0009	-0,0020	-2,5926 E-05	-8,2913 E-08	2,6865 E-08
	005	0,0000	0,0019	-0,0044	-5,6104 E-05	-1,7949 E-07	5,8787 E-08
	006	0,0001	0,0008	-0,0004	-2,6215 E-05	3,1823 E-06	2,3579 E-07
	007	-0,0001	0,0008	-0,0003	-2,6201 E-05	-1,8858 E-06	1,5849 E-07
	008	-0,0001	0,0008	-0,0003	-2,6201 E-05	-1,8858 E-06	1,5849 E-07
	009	0,0000	-0,0023	0,0014	7,8938 E-05	-8,8091 E-07	-6,4835 E-07
00225	001	0,0005	0,0472	-0,0635	-3,9248 E-04	7,9878 E-06	-9,88 E-07
	002	0,0001	0,0101	-0,0118	-9,0487 E-05	1,5683 E-06	-1,2814 E-08
	003	0,0000	-0,0001	-0,0045	1,656 E-07	-2,3879 E-08	1,0375 E-08
	004	0,0000	0,0034	-0,0021	-3,1816 E-05	2,1342 E-07	1,1381 E-08
	005	0,0000	0,0074	-0,0046	-6,8908 E-05	4,6047 E-07	2,7585 E-08
	006	0,0004	0,0037	-0,0004	-4,1148 E-05	4,1845 E-06	4,9784 E-07
	007	-0,0003	0,0037	-0,0003	-4,1203 E-05	-2,4726 E-06	7,8168 E-07
	008	-0,0003	0,0037	-0,0003	-4,1203 E-05	-2,4726 E-06	7,8168 E-07
	009	-0,0001	-0,0113	0,0014	1,2988 E-04	-1,2339 E-06	-2,3724 E-06
00226	001	0,0014	0,0727	-0,0645	-1,8503 E-04	1,5259 E-05	4,9698 E-07
	002	0,0003	0,0162	-0,0120	-4,6722 E-05	3,175 E-06	4,578 E-07
	003	0,0000	-0,0001	-0,0045	-2,9608 E-07	-1,5913 E-08	5,3924 E-09
	004	0,0000	0,0056	-0,0022	-1,6791 E-05	8,0388 E-07	2,0237 E-07
	005	0,0001	0,0120	-0,0047	-3,6462 E-05	1,7356 E-06	4,4296 E-07
	006	0,0008	0,0071	-0,0004	-3,7628 E-05	4,6516 E-06	7,2134 E-07
	007	-0,0005	0,0071	-0,0003	-3,7687 E-05	-2,8282 E-06	1,4301 E-06
	008	-0,0005	0,0071	-0,0003	-3,7687 E-05	-2,8282 E-06	1,4301 E-06
	009	-0,0002	-0,0223	0,0014	1,2748 E-04	-1,3483 E-06	-4,2267 E-06
00227	001	0,0030	0,0721	-0,0653	2,37 E-04	2,4551 E-05	2,325 E-06
	002	0,0006	0,0164	-0,0121	5,0823 E-05	5,3187 E-06	1,0131 E-06
	003	0,0000	0,0000	-0,0045	-5,0989 E-07	-1,1579 E-08	3,7832 E-09
	004	0,0001	0,0056	-0,0022	1,8435 E-05	1,61 E-06	4,3026 E-07
	005	0,0003	0,0122	-0,0048	3,9692 E-05	3,4764 E-06	9,3823 E-07
	006	0,0012	0,0096	-0,0004	-2,3532 E-05	4,5479 E-06	8,8235 E-07
	007	-0,0007	0,0096	-0,0003	-2,3521 E-05	-2,9137 E-06	2,0037 E-06
	008	-0,0007	0,0096	-0,0003	-2,3521 E-05	-2,9137 E-06	2,0037 E-06
	009	-0,0003	-0,0314	0,0014	8,6995 E-05	-1,225 E-06	-5,9883 E-06
00228	001	-0,0001	-0,0063	-0,0551	3,0763 E-04	6,5658 E-06	3,2871 E-06
	002	0,0000	-0,0012	-0,0104	6,2403 E-05	1,0442 E-06	8,9052 E-07
	003	0,0000	0,0000	-0,0045	-1,0581 E-06	-3,4405 E-08	4,2538 E-09
	004	0,0000	-0,0004	-0,0020	2,1598 E-05	-4,0116 E-07	3,8231 E-07
	005	0,0000	-0,0009	-0,0044	4,6608 E-05	-8,6489 E-07	8,2438 E-07
	006	0,0001	0,0002	0,0002	-1,1206 E-05	3,2608 E-06	-3,985 E-07
	007	0,0000	0,0002	0,0003	-1,1244 E-05	-1,2346 E-06	-3,3512 E-07
	008	0,0000	0,0002	0,0003	-1,1244 E-05	-1,2346 E-06	-3,3512 E-07
	009	-0,0001	-0,0006	-0,0009	3,7512 E-05	-2,4658 E-06	1,1959 E-06
00229	001	0,0031	-0,0589	-0,0583	-3,738 E-04	2,7348 E-05	1,4748 E-06

Nodi - Spostamenti per condizioni di carico non sismiche

Nodo	CC	Sx [cm]	Sy [cm]	Sz [cm]	Θx [rad]	Θy [rad]	Θz [rad]
	002	0,0006	-0,0141	-0,0111	-8,0592 E-05	6,0552 E-06	5,2229 E-07
	003	0,0000	0,0000	-0,0045	5,2159 E-07	-1,359 E-08	4,0766 E-09
	004	0,0001	-0,0054	-0,0023	-2,7415 E-05	2,1222 E-06	3,8647 E-07
	005	0,0003	-0,0115	-0,0049	-5,9373 E-05	4,5829 E-06	8,3228 E-07
	006	0,0014	0,0087	0,0002	-3,208 E-05	5,1349 E-06	1,2849 E-06
	007	-0,0006	0,0087	0,0004	-3,2005 E-05	-2,1156 E-06	1,1461 E-07
	008	-0,0006	0,0087	0,0004	-3,2005 E-05	-2,1156 E-06	1,1461 E-07
	009	-0,0010	-0,0288	-0,0010	1,0547 E-04	-3,5518 E-06	-2,161 E-06
00230	001	0,0034	-0,0560	-0,0573	-4,1599 E-04	1,2417 E-05	-5,4144 E-06
	002	0,0007	-0,0135	-0,0108	-9,0523 E-05	3,14 E-06	-1,7934 E-06
	003	0,0000	0,0000	-0,0045	5,2649 E-07	-6,8214 E-09	-8,3956 E-09
	004	0,0001	-0,0051	-0,0022	-3,1023 E-05	1,1189 E-06	-5,4168 E-07
	005	0,0003	-0,0111	-0,0048	-6,7164 E-05	2,4184 E-06	-1,1672 E-06
	006	0,0015	0,0089	0,0004	-3,1163 E-05	5,1349 E-06	1,4392 E-06
	007	-0,0006	0,0089	0,0003	-3,1266 E-05	-2,1178 E-06	3,2241 E-07
	008	-0,0006	0,0089	0,0003	-3,1266 E-05	-2,1178 E-06	3,2241 E-07
	009	-0,0010	-0,0293	-0,0011	1,0269 E-04	-3,5625 E-06	-2,9364 E-06
00231	001	0,0006	-0,0063	-0,0544	3,0719 E-04	1,6141 E-05	-3,7862 E-06
	002	0,0001	-0,0012	-0,0103	6,2255 E-05	2,6414 E-06	-1,0456 E-06
	003	0,0000	0,0000	-0,0045	-1,0739 E-06	-4,7678 E-08	-2,4529 E-08
	004	0,0000	-0,0004	-0,0020	2,1604 E-05	1,2281 E-07	-3,6359 E-07
	005	0,0000	-0,0009	-0,0044	4,6621 E-05	2,6649 E-07	-7,8404 E-07
	006	0,0001	0,0002	0,0004	-1,1111 E-05	3,1883 E-06	3,5442 E-07
	007	0,0000	0,0002	0,0003	-1,1165 E-05	-1,2882 E-06	4,2688 E-07
	008	0,0000	0,0002	0,0003	-1,1165 E-05	-1,2882 E-06	4,2688 E-07
	009	0,0000	-0,0006	-0,0011	3,7209 E-05	-2,2618 E-06	-1,311 E-06
00232	001	0,0004	-0,0124	-0,0550	3,4371 E-04	1,0375 E-05	-5,6331 E-07
	002	0,0001	-0,0104	-0,0104	7,3277 E-05	1,6921 E-06	-1,3325 E-07
	003	0,0000	0,0000	-0,0045	-8,6534 E-07	-3,4558 E-08	-6,8004 E-09
	004	0,0000	-0,0009	-0,0020	2,599 E-05	-1,1792 E-07	1,6112 E-08
	005	0,0000	-0,0019	-0,0044	5,6078 E-05	-2,5318 E-07	3,4672 E-08
	006	0,0001	0,0004	0,0003	-1,5903 E-05	3,6339 E-06	-1,9129 E-08
	007	-0,0001	0,0004	0,0003	-1,5919 E-05	-1,4342 E-06	5,8096 E-08
	008	-0,0001	0,0004	0,0003	-1,5919 E-05	-1,4342 E-06	5,8096 E-08
	009	-0,0001	-0,0015	-0,0010	5,2994 E-05	-2,6396 E-06	-8,9757 E-08
00233	001	0,0011	-0,0432	-0,0559	3,6279 E-04	7,9149 E-06	9,1251 E-07
	002	0,0002	-0,0095	-0,0106	8,5895 E-05	1,5059 E-06	1,7784 E-07
	003	0,0000	0,0001	-0,0045	-1,6572 E-07	-2,3927 E-08	-9,8933 E-09
	004	0,0000	-0,0034	-0,0021	3,1954 E-05	1,5882 E-07	1,6848 E-07
	005	0,0000	-0,0074	-0,0045	6,8904 E-05	3,446 E-07	3,6357 E-07
	006	0,0005	0,0024	0,0003	-3,0629 E-05	4,741 E-06	3,3223 E-07
	007	-0,0002	0,0024	0,0003	-3,0572 E-05	-1,9161 E-06	4,8002 E-08
	008	-0,0002	0,0024	0,0003	-3,0572 E-05	-1,9161 E-06	4,8002 E-08
	009	-0,0004	-0,0081	-0,0010	1,0146 E-04	-3,3577 E-06	-6,2165 E-07
00234	001	0,0018	-0,0663	-0,0569	1,5631 E-04	1,1054 E-05	1,3942 E-07
	002	0,0003	-0,0152	-0,0108	4,2343 E-05	2,4246 E-06	-3,9602 E-08
	003	0,0000	0,0001	-0,0045	2,9587 E-07	-1,5959 E-08	-4,5326 E-09
	004	0,0000	-0,0056	-0,0022	1,6974 E-05	7,237 E-07	1,1765 E-07
	005	0,0000	-0,0120	-0,0047	3,6515 E-05	1,5643 E-06	2,5374 E-07
	006	0,0009	0,0053	0,0003	-3,6532 E-05	5,3104 E-06	7,9083 E-07
	007	-0,0004	0,0053	0,0003	-3,6465 E-05	-2,1692 E-06	8,1396 E-08
	008	-0,0004	0,0053	0,0003	-3,6465 E-05	-2,1692 E-06	8,1396 E-08
	009	-0,0007	-0,0175	-0,0010	1,207 E-04	-3,7167 E-06	-1,3949 E-06
00235	001	0,0029	-0,0633	-0,0577	-2,6706 E-04	1,8695 E-05	-1,3727 E-06
	002	0,0006	-0,0150	-0,0109	-5,5394 E-05	4,2766 E-06	-4,3834 E-07
	003	0,0000	0,0000	-0,0045	5,0962 E-07	-1,161 E-08	-2,4692 E-09
	004	0,0001	-0,0057	-0,0022	-1,8239 E-05	1,4947 E-06	-6,7256 E-09
	005	0,0002	-0,0122	-0,0048	-3,9555 E-05	3,229 E-06	-1,4702 E-08
	006	0,0014	0,0082	0,0003	-3,3528 E-05	5,2903 E-06	1,3078 E-06
	007	-0,0006	0,0082	0,0003	-3,3522 E-05	-2,171 E-06	1,86 E-07
	008	-0,0006	0,0082	0,0003	-3,3522 E-05	-2,171 E-06	1,86 E-07
	009	-0,0010	-0,0272	-0,0010	1,1049 E-04	-3,6828 E-06	-2,3834 E-06
00236	001	-0,0014	-0,0050	-0,0512	2,3016 E-04	-4,8882 E-05	4,096 E-06
	002	-0,0002	-0,0008	-0,0083	3,6689 E-05	-6,9056 E-06	7,0904 E-07
	003	0,0000	0,0000	-0,0045	-8,8666 E-07	1,458 E-07	2,4116 E-08
	004	0,0000	-0,0002	-0,0012	1,2124 E-05	-1,539 E-06	2,4981 E-07
	005	-0,0001	-0,0005	-0,0026	2,6136 E-05	-3,3209 E-06	5,3737 E-07
	006	0,0001	0,0002	0,0005	-1,1711 E-05	5,2291 E-06	-5,1419 E-07
	007	0,0000	0,0002	0,0003	-1,1033 E-05	-1,8977 E-06	-4,282 E-07
	008	0,0000	0,0002	0,0003	-1,1033 E-05	-1,8977 E-06	-4,282 E-07
	009	-0,0001	-0,0007	-0,0013	3,7549 E-05	-4,0634 E-06	1,5187 E-06
00237	001	0,0007	-0,0311	-0,0555	-2,5341 E-04	5,0616 E-05	-1,1559 E-05
	002	0,0002	-0,0063	-0,0090	-4,4471 E-05	9,6214 E-06	-5,2368 E-06
	003	0,0000	0,0000	-0,0045	4,4337 E-07	-9,7247 E-08	1,8652 E-08
	004	0,0000	-0,0026	-0,0014	-1,3957 E-05	2,6592 E-06	-1,9086 E-06
	005	0,0000	-0,0055	-0,0030	-3,028 E-05	5,7417 E-06	-4,1294 E-06
	006	0,0016	0,0083	0,0005	-2,9837 E-05	3,9993 E-06	9,09 E-07
	007	-0,0006	0,0082	0,0003	-3 E-05	-1,5394 E-06	-3,3157 E-07
	008	-0,0006	0,0082	0,0003	-3 E-05	-1,5394 E-06	-3,3157 E-07
	009	-0,0011	-0,0271	-0,0014	9,7042 E-05	-3,0584 E-06	-1,1624 E-06
00238	001	0,0007	-0,0312	-0,0532	-2,7639 E-04	4,6786 E-05	1,4475 E-05
	002	0,0002	-0,0062	-0,0085	-4,8989 E-05	8,8976 E-06	1,3271 E-06
	003	0,0000	0,0000	-0,0045	4,3845 E-07	-9,537 E-08	1,4765 E-08
	004	0,0000	-0,0025	-0,0013	-1,5599 E-05	2,401 E-06	5,038 E-07
	005	0,0000	-0,0055	-0,0028	-3,3823 E-05	5,185 E-06	1,0817 E-06

Nodi - Spostamenti per condizioni di carico non sismiche

Nodo	CC	Sx [cm]	Sy [cm]	Sz [cm]	Θx [rad]	Θy [rad]	Θz [rad]
	006	0,0016	0,0083	0,0007	-2,878 E-05	4,1211 E-06	4,1606 E-07
	007	-0,0006	0,0083	0,0003	-2,9203 E-05	-1,6238 E-06	-9,6876 E-07
	008	-0,0006	0,0083	0,0003	-2,9203 E-05	-1,6238 E-06	-9,6876 E-07
	009	-0,0016	-0,0271	-0,0016	9,3908 E-05	-3,0885 E-06	9,2127 E-07
00239	001	-0,0011	-0,0052	-0,0538	2,3602 E-04	-4,5785 E-05	2,8557 E-06
	002	-0,0002	-0,0008	-0,0087	3,7336 E-05	-6,5634 E-06	2,1041 E-07
	003	0,0000	0,0000	-0,0045	-8,6945 E-07	1,6339 E-07	4,886 E-09
	004	0,0000	-0,0003	-0,0013	1,2309 E-05	-1,4127 E-06	2,6857 E-09
	005	-0,0001	-0,0005	-0,0028	2,6533 E-05	-3,0482 E-06	6,1711 E-09
	006	0,0001	0,0002	0,0007	-1,1967 E-05	5,3002 E-06	1,0062 E-07
	007	0,0000	0,0002	0,0002	-1,1285 E-05	-1,9926 E-06	2,0291 E-07
	008	0,0000	0,0002	0,0002	-1,1285 E-05	-1,9926 E-06	2,0291 E-07
	009	-0,0001	-0,0007	-0,0016	3,835 E-05	-3,9883 E-06	-5,1896 E-07
00240	001	-0,0021	-0,0095	-0,0527	2,3944 E-04	-3,8174 E-05	5,4664 E-06
	002	-0,0003	-0,0015	-0,0085	-4,034 E-05	-5,5739 E-06	7,0137 E-07
	003	0,0000	0,0000	-0,0045	-7,1319 E-07	1,1605 E-07	3,0839 E-08
	004	-0,0001	-0,0005	-0,0012	1,3905 E-05	-1,3017 E-06	1,9473 E-07
	005	-0,0001	-0,0011	-0,0027	2,9966 E-05	-2,8086 E-06	4,1898 E-07
	006	0,0002	0,0005	0,0006	-1,6001 E-05	5,4629 E-06	-3,2205 E-07
	007	-0,0001	0,0004	0,0003	-1,5391 E-05	-2,0905 E-06	-2,0786 E-07
	008	-0,0001	0,0004	0,0003	-1,5391 E-05	-2,0905 E-06	-2,0786 E-07
	009	-0,0002	-0,0015	-0,0014	5,1673 E-05	-4,0497 E-06	8,3179 E-07
00241	001	-0,0037	-0,0285	-0,0532	2,0234 E-04	-5,6285 E-06	1,0437 E-05
	002	-0,0006	-0,0050	-0,0086	4,0025 E-05	-9,8855 E-07	9,9867 E-07
	003	0,0000	0,0001	-0,0045	-1,4112 E-07	7,5523 E-09	2,8296 E-08
	004	-0,0001	-0,0018	-0,0013	1,5421 E-05	-4,6304 E-07	3,1951 E-07
	005	-0,0003	-0,0038	-0,0027	3,3186 E-05	-9,9847 E-07	6,8572 E-07
	006	0,0007	0,0024	0,0006	-2,8846 E-05	5,4868 E-06	-3,1936 E-07
	007	-0,0003	0,0023	0,0003	-2,8531 E-05	-2,243 E-06	-6,1344 E-07
	008	-0,0003	0,0023	0,0003	-2,8531 E-05	-2,243 E-06	-6,1344 E-07
	009	-0,0005	-0,0077	-0,0015	9,4028 E-05	-3,8351 E-06	1,4883 E-06
00242	001	-0,0029	-0,0401	-0,0537	5,7295 E-05	2,2034 E-05	1,372 E-05
	002	-0,0004	-0,0075	-0,0087	1,5618 E-05	3,5514 E-06	9,8184 E-07
	003	0,0000	0,0001	-0,0045	2,4149 E-07	-6,5345 E-08	2,5049 E-08
	004	-0,0001	-0,0028	-0,0013	7,5489 E-06	6,4705 E-07	3,4471 E-07
	005	-0,0003	-0,0060	-0,0028	1,6159 E-05	1,3979 E-06	7,3767 E-07
	006	0,0011	0,0050	0,0006	-3,3902 E-05	4,8754 E-06	-1,9088 E-07
	007	-0,0005	0,0049	0,0003	-3,3871 E-05	-2,0039 E-06	-9,7243 E-07
	008	-0,0005	0,0049	0,0003	-3,3871 E-05	-2,0039 E-06	-9,7243 E-07
	009	-0,0008	-0,0164	-0,0015	1,1068 E-04	-3,4337 E-06	1,8711 E-06
00243	001	-0,0002	-0,0352	-0,0542	-1,9461 E-04	4,1455 E-05	9,174 E-06
	002	0,0000	-0,0069	-0,0087	-3,2939 E-05	7,5402 E-06	-5,2851 E-07
	003	0,0000	0,0000	-0,0045	4,2585 E-07	-9,5271 E-08	1,9135 E-08
	004	0,0000	-0,0028	-0,0013	-9,7583 E-06	1,8964 E-06	-1,8526 E-07
	005	-0,0001	-0,0059	-0,0029	-2,1216 E-05	4,095 E-06	-4,0821 E-07
	006	0,0015	0,0078	0,0006	-3,1022 E-05	4,2262 E-06	2,5346 E-07
	007	-0,0006	0,0077	0,0003	-3,1237 E-05	-1,6624 E-06	-1,007 E-06
	008	-0,0006	0,0077	0,0003	-3,1237 E-05	-1,6624 E-06	-1,007 E-06
	009	-0,0011	-0,0253	-0,0015	1,0108 E-04	-3,1593 E-06	1,177 E-06
00244	001	-0,0014	0,0060	-0,0611	-2,7324 E-04	-4,5415 E-05	-4,1953 E-06
	002	-0,0002	0,0009	-0,0099	4,3512 E-05	-6,2999 E-06	-7,2528 E-07
	003	0,0000	0,0000	-0,0045	8,8668 E-07	1,4584 E-07	-2,4127 E-08
	004	0,0000	0,0002	-0,0012	-1,2044 E-05	-1,4848 E-06	-2,512 E-07
	005	-0,0001	0,0005	-0,0026	-2,6078 E-05	-3,2087 E-06	-5,4432 E-07
	006	0,0001	0,0003	-0,0004	-1,7208 E-05	4,3483 E-06	-1,9254 E-07
	007	-0,0001	0,0003	-0,0005	-1,7883 E-05	-2,7784 E-06	-2,7847 E-07
	008	-0,0001	0,0003	-0,0005	-1,7883 E-05	-2,7784 E-06	-2,7847 E-07
	009	0,0000	-0,0009	0,0016	5,2573 E-05	-6,1902 E-07	9,0404 E-07
00245	001	0,0012	0,0420	-0,0652	2,1748 E-04	5,0269 E-05	8,204 E-06
	002	0,0003	0,0080	-0,0105	3,887 E-05	9,629 E-06	4,588 E-06
	003	0,0000	0,0000	-0,0045	-4,4352 E-07	-9,7204 E-08	-1,8949 E-08
	004	0,0000	0,0025	-0,0014	1,4072 E-05	2,7236 E-06	1,7972 E-06
	005	0,0000	0,0055	-0,0030	3,0272 E-05	5,8791 E-06	3,9017 E-06
	006	0,0013	0,0091	-0,0004	-2,1995 E-05	2,9387 E-06	2,168 E-06
	007	-0,0009	0,0092	-0,0005	-2,1826 E-05	-2,5994 E-06	3,4072 E-06
	008	-0,0009	0,0092	-0,0005	-2,1826 E-05	-2,5994 E-06	3,4072 E-06
	009	-0,0003	-0,0297	0,0016	7,9218 E-05	1,7691 E-07	-1,1728 E-05
00246	001	0,0011	0,0423	-0,0629	2,395 E-04	4,6626 E-05	-1,6957 E-05
	002	0,0003	0,0079	-0,0101	4,3219 E-05	8,932 E-06	-1,8347 E-06
	003	0,0000	0,0000	-0,0045	-4,3863 E-07	-9,5326 E-08	-1,502 E-08
	004	0,0000	0,0025	-0,0013	1,5703 E-05	2,4629 E-06	-6,199 E-07
	005	0,0000	0,0055	-0,0027	3,3803 E-05	5,3171 E-06	-1,329 E-06
	006	0,0013	0,0091	-0,0002	-2,1474 E-05	3,1935 E-06	7,4598 E-07
	007	-0,0009	0,0091	-0,0007	-2,1046 E-05	-2,5504 E-06	2,1299 E-06
	008	-0,0009	0,0091	-0,0007	-2,1046 E-05	-2,5504 E-06	2,1299 E-06
	009	-0,0003	-0,0292	0,0016	7,559 E-05	-1,1507 E-07	-6,6654 E-06
00247	001	-0,0010	0,0063	-0,0634	-2,7954 E-04	-4,1996 E-05	-3,0787 E-06
	002	-0,0001	0,0010	-0,0102	-4,4243 E-05	-5,9056 E-06	-2,5116 E-07
	003	0,0000	0,0000	-0,0045	8,6944 E-07	1,6343 E-07	-4,8965 E-09
	004	0,0000	0,0003	-0,0013	-1,2243 E-05	-1,358 E-06	-7,2612 E-09
	005	-0,0001	0,0005	-0,0027	-2,6506 E-05	-2,9346 E-06	-1,417 E-08
	006	0,0001	0,0003	-0,0002	-1,6482 E-05	4,5122 E-06	5,5482 E-07
	007	-0,0001	0,0003	-0,0007	-1,7162 E-05	-2,7806 E-06	4,5244 E-07
	008	-0,0001	0,0003	-0,0007	-1,7162 E-05	-2,7806 E-06	4,5244 E-07
	009	0,0000	-0,0009	0,0015	5,0791 E-05	-8,4933 E-07	-1,4354 E-06

Nodi - Spostamenti per condizioni di carico non sismiche

Nodo	CC	S _x	S _y	S _z	Θ _x	Θ _y	Θ _z
		[cm]	[cm]	[cm]	[rad]	[rad]	[rad]
00248	001	-0,0019	0,0113	-0,0624	-2,804 E-04	-3,466 E-05	-5,7149 E-06
	002	-0,0003	0,0018	-0,0101	-4,6799 E-05	-4,9573 E-06	-7,4762 E-07
	003	0,0000	0,0000	-0,0045	7,132 E-07	1,1609 E-07	-3,0861 E-08
	004	-0,0011	0,0005	-0,0012	-1,3811 E-05	-1,2437 E-06	-2,0184 E-07
	005	-0,0001	0,0011	-0,0027	-2,9915 E-05	-2,6877 E-06	-4,3596 E-07
	006	0,0002	0,0007	-0,0003	-2,2412 E-05	4,6865 E-06	3,8139 E-07
	007	-0,0001	0,0007	-0,0006	-2,3018 E-05	-2,867 E-06	2,6716 E-07
	008	-0,0001	0,0007	-0,0006	-2,3018 E-05	-2,867 E-06	2,6716 E-07
	009	0,0000	-0,0021	0,0016	6,8559 E-05	-9,4841 E-07	-7,1943 E-07
00249	001	-0,0033	0,0334	-0,0629	-2,3664 E-04	-3,7899 E-06	-1,1407 E-05
	002	-0,0005	0,0058	-0,0101	-4,5321 E-05	-6,325 E-07	-1,1921 E-06
	003	0,0000	-0,0001	-0,0045	1,4111 E-07	7,6049 E-09	-2,8397 E-08
	004	-0,0001	0,0018	-0,0013	-1,5265 E-05	-3,9635 E-07	-3,605 E-07
	005	-0,0003	0,0038	-0,0027	-3,3121 E-05	-8,5733 E-07	-7,7581 E-07
	006	0,0006	0,0032	-0,0003	-3,5497 E-05	4,8376 E-06	1,3808 E-06
	007	-0,0004	0,0032	-0,0006	-3,5805 E-05	-2,8922 E-06	1,6745 E-06
	008	-0,0004	0,0032	-0,0006	-3,5805 E-05	-2,8922 E-06	1,6745 E-06
	009	-0,0001	-0,0098	0,0016	1,1158 E-04	-1,2301 E-06	-4,1846 E-06
00250	001	-0,0024	0,0476	-0,0635	-8,9616 E-05	2,264 E-05	-1,5412 E-05
	002	-0,0004	0,0086	-0,0102	-2,0574 E-05	3,7135 E-06	-1,3256 E-06
	003	0,0000	-0,0001	-0,0045	2,4155 E-07	-6,5292 E-08	-2,5233 E-08
	004	-0,0001	0,0028	-0,0013	-7,3823 E-06	7,1651 E-07	-4,2251 E-07
	005	-0,0003	0,0060	-0,0028	-1,6111 E-05	1,5459 E-06	-9,0632 E-07
	006	0,0010	0,0062	-0,0003	-3,4645 E-05	4,1754 E-06	1,554 E-06
	007	-0,0006	0,0062	-0,0006	-3,4669 E-05	-2,7037 E-06	2,3349 E-06
	008	-0,0006	0,0062	-0,0006	-3,4669 E-05	-2,7037 E-06	2,3349 E-06
	009	-0,0002	-0,0194	0,0016	1,1448 E-04	-8,6339 E-07	-6,2551 E-06
00251	001	0,0003	0,0455	0,0639	1,5942 E-04	4,137 E-05	-1,1775 E-05
	002	0,0001	0,0085	-0,0103	2,7472 E-05	7,59 E-06	5,6534 E-09
	003	0,0000	0,0000	-0,0045	-4,26 E-07	-9,5224 E-08	-1,94 E-08
	004	0,0000	0,0027	-0,0013	9,8848 E-06	1,9624 E-06	7,362 E-08
	005	0,0000	0,0059	-0,0029	2,1219 E-05	4,2358 E-06	1,7093 E-07
	006	0,0013	0,0086	-0,0003	-2,4676 E-05	3,2974 E-06	1,2018 E-06
	007	-0,0008	0,0087	-0,0006	-2,4455 E-05	-2,5906 E-06	2,4612 E-06
	008	-0,0008	0,0087	-0,0006	-2,4455 E-05	-2,5906 E-06	2,4612 E-06
	009	-0,0003	-0,0279	0,0016	8,6572 E-05	-1,3967 E-07	-7,8188 E-06
00252	001	0,0018	0,0071	-0,0727	-3,1837 E-04	7,6057 E-05	5,7955 E-06
	002	0,0003	0,0011	-0,0120	-5,348 E-05	1,3065 E-05	9,2552 E-07
	003	0,0000	0,0000	-0,0044	8,7378 E-07	-2,0082 E-07	4,5335 E-09
	004	0,0001	0,0003	-0,0017	-1,5106 E-05	3,3909 E-06	2,332 E-07
	005	0,0002	0,0007	-0,0037	-3,2695 E-05	7,3251 E-06	5,0198 E-07
	006	0,0001	0,0003	-0,0007	-1,8367 E-05	3,4095 E-06	-5,1656 E-07
	007	0,0000	0,0003	-0,0003	-1,7854 E-05	-1,8391 E-06	-5,8754 E-07
	008	0,0000	0,0003	-0,0003	-1,7854 E-05	-1,8391 E-06	-5,8754 E-07
	009	0,0000	-0,0010	0,0018	5,4919 E-05	-2,0788 E-06	1,6528 E-06
00253	001	0,0077	0,0477	-0,0720	2,9175 E-04	-3,3998 E-05	5,2223 E-05
	002	0,0016	0,0095	-0,0119	5,4959 E-05	-6,4562 E-06	1,1947 E-05
	003	0,0000	0,0000	-0,0045	-4,404 E-07	4,6759 E-08	2,5375 E-08
	004	0,0004	0,0032	-0,0017	1,8829 E-05	-2,3194 E-06	4,4404 E-06
	005	0,0009	0,0069	-0,0037	4,0555 E-05	-5,0069 E-06	9,5794 E-06
	006	0,0013	0,0098	-0,0007	-2,2342 E-05	4,9381 E-06	-2,5522 E-06
	007	-0,0007	0,0098	-0,0003	-2,2705 E-05	-2,029 E-06	-1,5953 E-06
	008	-0,0007	0,0098	-0,0003	-2,2705 E-05	-2,029 E-06	-1,5953 E-06
	009	-0,0006	-0,0316	0,0019	8,0389 E-05	-2,6808 E-06	9,41 E-06
00254	001	0,0077	0,0455	-0,0736	2,6781 E-04	-4,1354 E-05	2,7153 E-05
	002	0,0016	0,0091	-0,0122	5,025 E-05	-7,8206 E-06	5,4092 E-06
	003	0,0000	0,0000	-0,0045	-4,4302 E-07	4,8958 E-08	2,8868 E-08
	004	0,0004	0,0030	-0,0018	1,7155 E-05	-2,811 E-06	2,0539 E-06
	005	0,0009	0,0065	-0,0039	3,6929 E-05	-6,0672 E-06	4,411 E-06
	006	0,0013	0,0100	-0,0005	-2,3255 E-05	5,0931 E-06	-4,3482 E-06
	007	-0,0007	0,0099	-0,0004	-2,3411 E-05	-1,8111 E-06	-3,3484 E-06
	008	-0,0007	0,0099	-0,0004	-2,3411 E-05	-1,8111 E-06	-3,3484 E-06
	009	-0,0006	-0,0323	0,0017	8,4815 E-05	-3,0327 E-06	1,6398 E-05
00255	001	0,0022	0,0067	-0,0686	-3,0494 E-04	8,0473 E-05	7,4688 E-06
	002	0,0004	0,0011	-0,0113	-5,0843 E-05	1,3638 E-05	1,5627 E-06
	003	0,0000	0,0000	-0,0045	8,9143 E-07	-1,828 E-07	2,3901 E-08
	004	0,0001	0,0003	-0,0015	-1,4221 E-05	3,5665 E-06	5,4595 E-07
	005	0,0002	0,0006	-0,0033	-3,0786 E-05	7,7046 E-06	1,181 E-06
	006	0,0001	0,0003	-0,0005	-1,9237 E-05	3,4256 E-06	2,857 E-07
	007	0,0000	0,0003	-0,0004	-1,8727 E-05	-1,7477 E-06	2,2164 E-07
	008	0,0000	0,0003	-0,0004	-1,8727 E-05	-1,7477 E-06	2,2164 E-07
	009	-0,0001	-0,0010	0,0017	5,7256 E-05	-2,2818 E-06	-9,1618 E-07
00256	001	0,0034	0,0127	-0,0708	-3,1763 E-04	6,9042 E-05	1,1163 E-05
	002	0,0006	0,0021	-0,0117	-5,5891 E-05	1,2198 E-05	2,1498 E-06
	003	0,0000	0,0000	-0,0045	7,1704 E-07	-1,5558 E-07	3,068 E-08
	004	0,0002	0,0006	-0,0016	-1,6738 E-05	3,2791 E-06	6,9478 E-07
	005	0,0003	0,0013	-0,0036	-3,6245 E-05	7,0835 E-06	1,5006 E-06
	006	0,0001	0,0007	-0,0006	-2,4802 E-05	3,5749 E-06	-3,2948 E-07
	007	-0,0001	0,0007	-0,0004	-2,4315 E-05	-1,9707 E-06	-4,107 E-07
	008	-0,0001	0,0007	-0,0004	-2,4315 E-05	-1,9707 E-06	-4,107 E-07
	009	-0,0001	-0,0022	0,0018	7,4557 E-05	-2,0486 E-06	9,5682 E-07
00257	001	0,0076	0,0379	-0,0715	-2,6986 E-04	3,5901 E-05	2,584 E-05
	002	0,0014	0,0069	-0,0118	-5,4415 E-05	7,4217 E-06	5,2659 E-06
	003	0,0000	-0,0001	-0,0045	1,4252 E-07	-5,3532 E-08	2,8454 E-08
	004	0,0004	0,0021	-0,0017	-1,8658 E-05	2,1782 E-06	1,8555 E-06

Nodi - Spostamenti per condizioni di carico non sismiche

Nodo	CC	Sx [cm]	Sy [cm]	Sz [cm]	Θx [rad]	Θy [rad]	Θz [rad]
	005	0,0008	0,0046	-0,0036	-4,046 E-05	4,7054 E-06	4,0033 E-06
	006	0,0005	0,0035	-0,0006	-3,8747 E-05	4,094 E-06	-2,2247 E-06
	007	-0,0003	0,0034	-0,0004	-3,841 E-05	-2,3893 E-06	-2,005 E-06
	008	-0,0003	0,0034	-0,0004	-3,841 E-05	-2,3893 E-06	-2,005 E-06
	009	-0,0002	-0,0107	0,0018	1,2151 E-04	-1,8029 E-06	6,2398 E-06
00258	001	0,0092	0,0540	-0,0721	-9,7643 E-05	3,3928 E-06	4,0837 E-05
	002	0,0018	0,0103	-0,0119	-2,389 E-05	1,7169 E-06	8,5422 E-06
	003	0,0000	-0,0001	-0,0045	-2,4169 E-07	1,5972 E-08	2,8047 E-08
	004	0,0005	0,0034	-0,0017	-9,1355 E-06	5,1671 E-07	3,112 E-06
	005	0,0011	0,0073	-0,0037	-1,9908 E-05	1,1174 E-06	6,7128 E-06
	006	0,0008	0,0067	-0,0006	-3,7473 E-05	4,5663 E-06	-3,0604 E-06
	007	-0,0005	0,0067	-0,0004	-3,736 E-05	-2,4338 E-06	-2,4834 E-06
	008	-0,0005	0,0067	-0,0004	-3,736 E-05	-2,4338 E-06	-2,4834 E-06
	009	-0,0004	-0,0211	0,0018	1,2431 E-04	-2,0062 E-06	9,3848 E-06
00259	001	0,0083	0,0508	-0,0726	1,9705 E-04	-2,5154 E-05	4,726 E-05
	002	0,0017	0,0101	-0,0120	3,5568 E-05	-4,2508 E-06	1,0095 E-05
	003	0,0000	0,0000	-0,0045	-4,2657 E-07	4,5895 E-08	2,9117 E-08
	004	0,0005	0,0033	-0,0017	-1,1825 E-05	-1,5054 E-06	3,7493 E-06
	005	0,0010	0,0073	-0,0038	2,5407 E-05	-3,2485 E-06	8,0835 E-06
	006	0,0012	0,0094	-0,0006	-2,6121 E-05	4,949 E-06	-3,0869 E-06
	007	-0,0007	0,0093	-0,0004	-2,6306 E-05	-2,0981 E-06	-2,154 E-06
	008	-0,0007	0,0093	-0,0004	-2,6306 E-05	-2,0981 E-06	-2,154 E-06
	009	-0,0006	-0,0303	0,0018	9,277 E-05	-2,6517 E-06	1,1249 E-05
00260	001	0,0000	0,0000	-0,0814	2,8865 E-04	5,351 E-05	-2,7999 E-09
	002	0,0000	0,0000	-0,0134	4,4532 E-05	9,2273 E-06	-1,2343 E-09
	003	0,0000	0,0000	-0,0044	-1,1154 E-06	-5,0341 E-07	-2,4509 E-11
	004	0,0000	0,0000	-0,0021	1,1451 E-05	2,2424 E-06	-6,8488 E-10
	005	0,0000	0,0000	-0,0045	2,4705 E-05	4,8438 E-06	-1,4755 E-09
	006	0,0000	0,0000	0,0002	-5,4348 E-06	3,5216 E-06	1,1039 E-09
	007	0,0000	0,0000	0,0007	-6,1444 E-06	-1,2041 E-06	9,8179 E-10
	008	0,0000	0,0000	0,0007	-6,1444 E-06	-1,2041 E-06	9,8179 E-10
	009	0,0000	0,0000	-0,0016	1,9628 E-05	-2,896 E-06	-3,3926 E-09
00261	001	0,0000	0,0000	-0,0826	-2,9661 E-04	5,4276 E-05	3,4156 E-09
	002	0,0000	0,0000	-0,0136	-4,5755 E-05	9,4001 E-06	1,3249 E-09
	003	0,0000	0,0000	-0,0044	1,1154 E-06	-5,0337 E-07	2,4504 E-11
	004	0,0000	0,0000	-0,0021	-1,1429 E-05	2,2883 E-06	6,7649 E-10
	005	0,0000	0,0000	-0,0046	-2,472 E-05	4,9412 E-06	1,4661 E-09
	006	0,0000	0,0000	-0,0010	-9,6334 E-06	2,4546 E-06	1,3287 E-09
	007	0,0000	0,0000	-0,0005	-8,9222 E-06	-2,2711 E-06	1,4507 E-09
	008	0,0000	0,0000	-0,0005	-8,9222 E-06	-2,2711 E-06	1,4507 E-09
	009	0,0000	0,0000	0,0026	2,8576 E-05	3,2941 E-08	-4,023 E-09
00262	001	0,0000	0,0000	-0,0714	-2,6193 E-04	-2,744 E-05	-2,3131 E-09
	002	0,0000	0,0000	-0,0114	-3,8186 E-05	-3,6762 E-06	-9,1591 E-10
	003	0,0000	0,0000	-0,0044	1,1091 E-06	4,6974 E-07	-2,3536 E-11
	004	0,0000	0,0000	-0,0015	-9,3525 E-06	-6,0028 E-07	-4,9157 E-10
	005	0,0000	0,0000	-0,0033	-2,0233 E-05	-1,2957 E-06	-1,0664 E-09
	006	0,0000	0,0000	-0,0002	-8,0809 E-06	4,61 E-06	-1,4275 E-09
	007	0,0000	0,0000	-0,0010	-9,0777 E-06	-1,8909 E-06	-1,249 E-09
	008	0,0000	0,0000	-0,0010	-9,0777 E-06	-1,8909 E-06	-1,249 E-09
	009	0,0000	0,0000	0,0022	2,6395 E-05	-2,5491 E-06	3,8258 E-09
00263	001	0,0000	0,0000	-0,0609	2,1676 E-04	-3,4867 E-05	2,7027 E-09
	002	0,0000	0,0000	-0,0097	3,0978 E-05	-4,9099 E-06	9,814 E-10
	003	0,0000	0,0000	-0,0044	-1,1091 E-06	4,6971 E-07	2,3528 E-11
	004	0,0000	0,0000	-0,0015	9,3965 E-06	-6,4592 E-07	4,9191 E-10
	005	0,0000	0,0000	-0,0033	2,0267 E-05	-1,3944 E-06	1,0587 E-09
	006	0,0000	0,0000	0,0011	-6,3154 E-06	4,3408 E-06	-7,9606 E-10
	007	0,0000	0,0000	0,0003	-5,317 E-06	-2,16 E-06	-9,7438 E-10
	008	0,0000	0,0000	0,0003	-5,317 E-06	-2,16 E-06	-9,7438 E-10
	009	0,0000	0,0000	-0,0022	1,9321 E-05	-2,283 E-06	2,9183 E-09
00264	001	0,0000	0,0000	-0,0459	-2,1158 E-04	-1,517 E-04	2,419 E-09
	002	0,0000	0,0000	-0,0079	-3,0273 E-05	-1,87 E-05	6,0654 E-10
	003	0,0000	0,0000	-0,0045	1,0792 E-06	1,0601 E-07	1,0455 E-11
	004	0,0000	0,0000	-0,0008	-6,983 E-06	-3,1544 E-06	2,4748 E-10
	005	0,0000	0,0000	-0,0017	-1,51 E-05	-6,8167 E-06	5,3695 E-10
	006	0,0000	0,0000	-0,0004	-4,8861 E-06	-5,2916 E-07	6,8988 E-10
	007	0,0000	0,0000	-0,0003	-4,3968 E-06	-1,2208 E-06	7,5081 E-10
	008	0,0000	0,0000	-0,0003	-4,3968 E-06	-1,2208 E-06	7,5081 E-10
	009	0,0000	0,0000	0,0011	1,4354 E-05	3,3716 E-06	-2,0883 E-09
00265	001	0,0000	0,0000	-0,0363	-1,6603 E-04	-6,7582 E-05	-4,8022 E-11
	002	0,0000	0,0000	-0,0068	-2,4773 E-05	-6,207 E-06	-1,2122 E-11
	003	0,0000	0,0000	-0,0045	1,0969 E-06	-3,492 E-08	-2,0621 E-13
	004	0,0000	0,0000	-0,0006	-6,055 E-06	-2,0601 E-07	-4,9127 E-12
	005	0,0000	0,0000	-0,0014	-1,3091 E-05	-4,4608 E-07	-1,0657 E-11
	006	0,0000	0,0000	-0,0003	-3,3437 E-06	-1,5187 E-06	-1,3106 E-11
	007	0,0000	0,0000	-0,0002	-3,1537 E-06	-1,5768 E-07	-1,4163 E-11
	008	0,0000	0,0000	-0,0002	-3,1537 E-06	-1,5768 E-07	-1,4163 E-11
	009	0,0000	0,0000	0,0009	1,0174 E-05	2,3323 E-06	3,951 E-11
00266	001	0,0000	0,0000	-0,0359	-1,6205 E-04	5,6057 E-05	1,6281 E-10
	002	0,0000	0,0000	-0,0070	-2,5786 E-05	1,1874 E-05	4,4728 E-11
	003	0,0000	0,0000	-0,0045	1,1595 E-06	-4,9377 E-08	8,1687 E-13
	004	0,0000	0,0000	-0,0008	-6,7712 E-06	3,8376 E-06	1,7232 E-11
	005	0,0000	0,0000	-0,0017	-1,4638 E-05	8,2916 E-06	3,7313 E-11
	006	0,0000	0,0000	-0,0002	-2,7302 E-06	-1,1818 E-06	2,6589 E-11
	007	0,0000	0,0000	-0,0002	-3,0553 E-06	6,7396 E-07	2,4842 E-11
	008	0,0000	0,0000	-0,0002	-3,0553 E-06	6,7396 E-07	2,4842 E-11

Nodi - Spostamenti per condizioni di carico non sismiche

Nodo	CC	Sx [cm]	Sy [cm]	Sz [cm]	Θx [rad]	Θy [rad]	Θz [rad]
	009	0,0000	0,0000	0,0008	9,2957 E-06	-2,0136 E-07	-7,3526 E-11
00267	001	0,0000	0,0000	-0,0447	-2,0824 E-04	1,4895 E-04	-4,0166 E-09
	002	0,0000	0,0000	-0,0086	-3,4886 E-05	2,5319 E-05	-1,104 E-09
	003	0,0000	0,0000	-0,0045	1,0765 E-06	-5,4132 E-08	-2,0141 E-11
	004	0,0000	0,0000	-0,0012	-9,5167 E-06	6,7684 E-06	-4,2518 E-10
	005	0,0000	0,0000	-0,0027	-2,0573 E-05	1,4624 E-05	-9,2065 E-10
	006	0,0000	0,0000	-0,0001	-3,3775 E-06	-2,5149 E-07	-6,5294 E-10
	007	0,0000	0,0000	-0,0003	-4,2151 E-06	8,76 E-07	-6,0899 E-10
	008	0,0000	0,0000	-0,0003	-4,2151 E-06	8,76 E-07	-6,0899 E-10
	009	0,0000	0,0000	0,0009	1,236 E-05	-2,2589 E-06	1,8036 E-09
00268	001	0,0000	0,0000	-0,0484	-2,2419 E-04	-1,8516 E-04	2,8853 E-09
	002	0,0000	0,0000	-0,0093	-3,8355 E-05	-2,9918 E-05	7,4813 E-10
	003	0,0000	0,0000	-0,0045	1,1172 E-06	1,4278 E-07	3,5013 E-12
	004	0,0000	0,0000	-0,0014	-1,0482 E-05	-7,5177 E-06	2,8488 E-10
	005	0,0000	0,0000	-0,0030	-2,266 E-05	-1,6244 E-05	6,1686 E-10
	006	0,0000	0,0000	-0,0004	-5,0558 E-06	-8,2312 E-07	4,0041 E-10
	007	0,0000	0,0000	-0,0001	-3,918 E-06	-6,8914 E-07	4,2713 E-10
	008	0,0000	0,0000	-0,0001	-3,918 E-06	-6,8914 E-07	4,2713 E-10
	009	0,0000	0,0000	0,0010	1,4095 E-05	3,5022 E-06	-1,2085 E-09
00269	001	0,0000	0,0000	-0,0336	-1,5 E-04	-1,5729 E-04	-4,9989 E-11
	002	0,0000	0,0000	-0,0069	-2,5178 E-05	-2,5841 E-05	-1,2956 E-11
	003	0,0000	0,0000	-0,0045	1,0442 E-06	2,6357 E-08	-5,8729 E-14
	004	0,0000	0,0000	-0,0008	-6,8112 E-06	-6,4743 E-06	-4,9339 E-12
	005	0,0000	0,0000	-0,0017	-1,4724 E-05	-1,3989 E-05	-1,0683 E-11
	006	0,0000	0,0000	-0,0003	-3,1502 E-06	-1,4707 E-06	-6,9355 E-12
	007	0,0000	0,0000	-0,0001	-2,3519 E-06	-2,04 E-07	-7,4038 E-12
	008	0,0000	0,0000	-0,0001	-2,3519 E-06	-2,04 E-07	-7,4038 E-12
	009	0,0000	0,0000	0,0007	8,6443 E-06	3,3117 E-06	2,0925 E-11
00270	001	0,0000	0,0000	-0,0243	-1,094 E-04	-6,3586 E-05	6,6689 E-13
	002	0,0000	0,0000	-0,0053	-1,7632 E-05	-1,1505 E-05	1,7205 E-13
	003	0,0000	0,0000	-0,0045	1,0741 E-06	7,7306 E-08	8,0844 E-16
	004	0,0000	0,0000	-0,0004	-4,66 E-06	-3,1914 E-06	6,5642 E-14
	005	0,0000	0,0000	-0,0009	-1,0073 E-05	-6,8954 E-06	1,4215 E-13
	006	0,0000	0,0000	-0,0002	-2,0811 E-06	-1,102 E-06	9,8105 E-14
	007	0,0000	0,0000	-0,0001	-1,681 E-06	3,4929 E-07	1,0347 E-13
	008	0,0000	0,0000	-0,0001	-1,681 E-06	3,4929 E-07	1,0347 E-13
	009	0,0000	0,0000	0,0005	5,9217 E-06	1,3382 E-06	-2,9364 E-13
00271	001	0,0000	0,0000	-0,0237	-1,0512 E-04	4,8468 E-05	-1,2111 E-12
	002	0,0000	0,0000	-0,0051	-1,5998 E-05	5,2569 E-06	-2,9517 E-13
	003	0,0000	0,0000	-0,0045	1,1677 E-06	5,4214 E-08	-3,9565 E-15
	004	0,0000	0,0000	-0,0003	-4,0145 E-06	4,8883 E-07	-1,1606 E-13
	005	0,0000	0,0000	-0,0006	-8,6786 E-06	1,0571 E-06	-2,5177 E-13
	006	0,0000	0,0000	-0,0001	-1,8326 E-06	-3,3442 E-07	-3,3842 E-13
	007	0,0000	0,0000	-0,0002	-1,8174 E-06	9,1754 E-07	-3,1888 E-13
	008	0,0000	0,0000	-0,0002	-1,8174 E-06	9,1754 E-07	-3,1888 E-13
	009	0,0000	0,0000	0,0005	5,7825 E-06	-1,2486 E-06	9,5815 E-13
00272	001	0,0000	0,0000	-0,0322	-1,4473 E-04	1,5765 E-04	5,2864 E-11
	002	0,0000	0,0000	-0,0062	-2,1357 E-05	2,1336 E-05	1,2911 E-11
	003	0,0000	0,0000	-0,0045	1,1007 E-06	3,6014 E-08	1,7938 E-13
	004	0,0000	0,0000	-0,0005	-5,0266 E-06	3,9176 E-06	5,0878 E-12
	005	0,0000	0,0000	-0,0010	-1,0868 E-05	8,4661 E-06	1,1037 E-11
	006	0,0000	0,0000	-0,0001	-2,5935 E-06	6,0778 E-07	1,4922 E-11
	007	0,0000	0,0000	-0,0002	-2,869 E-06	1,2835 E-06	1,4058 E-11
	008	0,0000	0,0000	-0,0002	-2,869 E-06	1,2835 E-06	1,4058 E-11
	009	0,0000	0,0000	0,0007	8,6889 E-06	-3,7065 E-06	-4,2233 E-11
00273	001	0,0000	0,0000	-0,0483	-2,1935 E-04	2,2133 E-04	-2,9297 E-09
	002	0,0000	0,0000	-0,0084	-3,2195 E-05	3,1026 E-05	-7,1721 E-10
	003	0,0000	0,0000	-0,0045	1,08 E-06	-1,1339 E-07	-1,0185 E-11
	004	0,0000	0,0000	-0,0009	-7,3751 E-06	6,1586 E-06	-2,8306 E-10
	005	0,0000	0,0000	-0,0019	-1,5947 E-05	1,3308 E-05	-6,1405 E-10
	006	0,0000	0,0000	-0,0002	-4,3113 E-06	1,6785 E-06	-8,297 E-10
	007	0,0000	0,0000	-0,0003	-4,7266 E-06	9,1871 E-07	-7,8199 E-10
	008	0,0000	0,0000	-0,0003	-4,7266 E-06	9,1871 E-07	-7,8199 E-10
	009	0,0000	0,0000	0,0010	1,4351 E-05	-4,9307 E-06	2,3482 E-09
00274	001	0,0000	0,0000	-0,0415	-2,4049 E-04	-4,3437 E-05	2,8276 E-09
	002	0,0000	0,0000	-0,0071	-3,3189 E-05	-5,6034 E-06	-1,841 E-11
	003	0,0000	0,0000	-0,0045	3,7362 E-07	3,0027 E-07	-9,0157 E-11
	004	0,0000	0,0000	-0,0006	-6,9316 E-06	-1,0321 E-06	-1,8332 E-10
	005	0,0000	0,0000	-0,0012	-1,4983 E-05	-2,2287 E-06	-3,9984 E-10
	006	0,0000	0,0000	0,0001	-2,0433 E-06	3,3225 E-06	-9,0667 E-10
	007	0,0000	0,0000	-0,0001	-3,2752 E-06	-1,3639 E-06	-6,7609 E-10
	008	0,0000	0,0000	-0,0001	-3,2752 E-06	-1,3639 E-06	-6,7609 E-10
	009	0,0000	0,0000	0,0002	9,1469 E-06	-1,718 E-06	2,5431 E-09
00275	001	0,0000	0,0000	-0,0362	-2,1623 E-04	-9,145 E-05	1,5577 E-08
	002	0,0000	0,0000	-0,0065	-2,9916 E-05	-1,1301 E-05	3,9472 E-09
	003	0,0000	0,0000	-0,0045	4,4769 E-07	7,7924 E-08	7,4755 E-11
	004	0,0000	0,0000	-0,0004	-6,2004 E-06	-1,9212 E-06	1,6204 E-09
	005	0,0000	0,0000	-0,0010	-1,3403 E-05	-4,1489 E-06	3,5157 E-09
	006	0,0000	0,0000	-0,0001	-2,8668 E-06	1,7665 E-06	4,5359 E-09
	007	0,0000	0,0000	0,0000	-2,4516 E-06	-4,8273 E-07	4,9199 E-09
	008	0,0000	0,0000	0,0000	-2,4516 E-06	-4,8273 E-07	4,9199 E-09
	009	0,0000	0,0000	0,0003	8,6732 E-06	-9,9397 E-07	-1,369 E-08
00276	001	0,0000	0,0000	-0,0286	-1,5862 E-04	-7,8783 E-05	-4,0665 E-10
	002	0,0000	0,0000	-0,0055	-2,2757 E-05	-8,8933 E-06	-1,0284 E-10
	003	0,0000	0,0000	-0,0045	5,2963 E-07	1,6491 E-08	-1,9176 E-12

Nodi - Spostamenti per condizioni di carico non sismiche

Nodo	CC	Sx [cm]	Sy [cm]	Sz [cm]	Θx [rad]	Θy [rad]	Θz [rad]
	004	0,0000	0,0000	-0,0003	-5,0149 E-06	-1,1498 E-06	-4,2176 E-11
	005	0,0000	0,0000	-0,0007	-1,0841 E-05	-2,4831 E-06	-9,1507 E-11
	006	0,0000	0,0000	-0,0001	-2,5182 E-06	-1,7906 E-07	-1,18 E-10
	007	0,0000	0,0000	0,0000	-2,0744 E-06	6,7664 E-08	-1,2807 E-10
	008	0,0000	0,0000	0,0000	-2,0744 E-06	6,7664 E-08	-1,2807 E-10
	009	0,0000	0,0000	0,0003	7,3267 E-06	4,1945 E-07	3,5632 E-10
00277	001	0,0000	0,0000	-0,0250	-1,3242 E-04	-3,2554 E-06	1,0553 E-12
	002	0,0000	0,0000	-0,0052	-2,0241 E-05	1,9354 E-06	7,4395 E-14
	003	0,0000	0,0000	-0,0045	5,4233 E-07	-3,5305 E-08	2,6518 E-15
	004	0,0000	0,0000	-0,0003	-4,8793 E-06	1,231 E-06	8,9825 E-14
	005	0,0000	0,0000	-0,0007	-1,0547 E-05	2,6594 E-06	1,9893 E-13
	006	0,0000	0,0000	-0,0001	-1,7841 E-06	-1,0242 E-06	1,4203 E-12
	007	0,0000	0,0000	0,0000	-1,8285 E-06	3,0064 E-07	1,7586 E-12
	008	0,0000	0,0000	0,0000	-1,8285 E-06	3,0064 E-07	1,7586 E-12
	009	0,0000	0,0000	0,0003	5,928 E-06	6,4112 E-07	-4,6604 E-12
00278	001	0,0000	0,0000	-0,0281	-1,5191 E-04	7,4086 E-05	1,9921 E-10
	002	0,0000	0,0000	-0,0059	-2,4635 E-05	1,2822 E-05	5,4596 E-11
	003	0,0000	0,0000	-0,0045	5,4112 E-07	-5,0963 E-08	9,5042 E-13
	004	0,0000	0,0000	-0,0005	-6,3324 E-06	3,5201 E-06	2,1013 E-11
	005	0,0000	0,0000	-0,0011	-1,3687 E-05	7,6041 E-06	4,5498 E-11
	006	0,0000	0,0000	0,0000	-1,5806 E-06	-1,0583 E-06	3,2199 E-11
	007	0,0000	0,0000	-0,0001	-2,1839 E-06	1,3941 E-07	3,0063 E-11
	008	0,0000	0,0000	-0,0001	-2,1839 E-06	1,3941 E-07	3,0063 E-11
	009	0,0000	0,0000	0,0002	6,4708 E-06	4,8244 E-07	-8,8772 E-11
00279	001	0,0000	0,0000	-0,0356	-2,0681 E-04	9,5093 E-05	-4,1145 E-09
	002	0,0000	0,0000	-0,0071	-3,4259 E-05	1,5132 E-05	-1,1233 E-09
	003	0,0000	0,0000	-0,0045	4,7866 E-07	-2,1588 E-08	-1,8337 E-11
	004	0,0000	0,0000	-0,0008	-8,9342 E-06	3,736 E-06	-4,32 E-10
	005	0,0000	0,0000	-0,0018	-1,931 E-05	8,0695 E-06	-9,3537 E-10
	006	0,0000	0,0000	0,0001	-1,6116 E-06	-4,4862 E-07	-6,6173 E-10
	007	0,0000	0,0000	0,0000	-2,6647 E-06	-5,5967 E-07	-6,1915 E-10
	008	0,0000	0,0000	0,0000	-2,6647 E-06	-5,5967 E-07	-6,1915 E-10
	009	0,0000	0,0000	0,0002	7,7535 E-06	7,6364 E-07	1,8207 E-09
00280	001	0,0000	0,0000	-0,0405	-2,4383 E-04	1,7294 E-05	-7,9359 E-09
	002	0,0000	0,0000	-0,0079	-4,0203 E-05	2,6707 E-06	-2,4691 E-09
	003	0,0000	0,0000	-0,0045	4,8169 E-07	-5,4934 E-08	-1,2657 E-10
	004	0,0000	0,0000	-0,0010	-1,0388 E-05	5,475 E-07	-9,738 E-10
	005	0,0000	0,0000	-0,0022	-2,245 E-05	1,1821 E-06	-2,1101 E-09
	006	0,0000	0,0000	0,0000	-1,8 E-06	1,1247 E-06	-1,5581 E-09
	007	0,0000	0,0000	0,0000	-2,0302 E-06	-8,8619 E-07	-1,3792 E-09
	008	0,0000	0,0000	0,0000	-2,0302 E-06	-8,8619 E-07	-1,3792 E-09
	009	0,0000	0,0000	0,0001	7,2565 E-06	-5,8958 E-08	4,5802 E-09
00281	001	0,0000	0,0000	-0,0381	-2,2568 E-04	-8,1883 E-05	3,6731 E-08
	002	0,0000	0,0000	-0,0075	-3,7384 E-05	-1,2681 E-05	9,5325 E-09
	003	0,0000	0,0000	-0,0045	4,7449 E-07	-2,2027 E-08	4,7854 E-11
	004	0,0000	0,0000	-0,0009	-9,5636 E-06	-3,1105 E-06	3,6296 E-09
	005	0,0000	0,0000	-0,0020	-2,0669 E-05	-6,7184 E-06	7,8594 E-09
	006	0,0000	0,0000	-0,0001	-2,8133 E-06	1,12 E-06	5,1017 E-09
	007	0,0000	0,0000	0,0001	-1,6331 E-06	5,3242 E-08	5,4323 E-09
	008	0,0000	0,0000	0,0001	-1,6331 E-06	5,3242 E-08	5,4323 E-09
	009	0,0000	0,0000	0,0002	7,6953 E-06	-8,5059 E-07	-1,5409 E-08
00282	001	0,0000	0,0000	-0,0290	-1,5744 E-04	-1,2242 E-04	-8,807 E-10
	002	0,0000	0,0000	-0,0061	-2,6237 E-05	-1,9261 E-05	-2,2854 E-10
	003	0,0000	0,0000	-0,0045	5,2673 E-07	4,8807 E-08	-1,1383 E-12
	004	0,0000	0,0000	-0,0006	-6,7797 E-06	-4,6255 E-06	-8,7019 E-11
	005	0,0000	0,0000	-0,0012	-1,4653 E-05	-9,992 E-06	-1,8843 E-10
	006	0,0000	0,0000	-0,0001	-2,489 E-06	-9,1531 E-08	-1,2229 E-10
	007	0,0000	0,0000	0,0000	-1,4799 E-06	3,9363 E-07	-1,3024 E-10
	008	0,0000	0,0000	0,0000	-1,4799 E-06	3,9363 E-07	-1,3024 E-10
	009	0,0000	0,0000	0,0002	6,5174 E-06	3,6118 E-07	3,6934 E-10
00283	001	0,0000	0,0000	-0,0203	-1,0227 E-04	-8,1629 E-05	1,9943 E-11
	002	0,0000	0,0000	-0,0047	-1,6754 E-05	-1,332 E-05	5,1746 E-12
	003	0,0000	0,0000	-0,0045	5,4553 E-07	5,268 E-08	2,5545 E-14
	004	0,0000	0,0000	-0,0002	-4,321 E-06	-3,31 E-06	1,9703 E-12
	005	0,0000	0,0000	-0,0005	-9,3393 E-06	-7,1507 E-06	4,2663 E-12
	006	0,0000	0,0000	-0,0001	-1,6001 E-06	-6,3894 E-07	2,7715 E-12
	007	0,0000	0,0000	0,0000	-1,0604 E-06	4,3323 E-07	2,9524 E-12
	008	0,0000	0,0000	0,0000	-1,0604 E-06	4,3323 E-07	2,9524 E-12
	009	0,0000	0,0000	0,0002	4,3083 E-06	7,055 E-07	-8,3705 E-12
00284	001	0,0000	0,0000	-0,0166	-8,3144 E-05	-6,3628 E-06	-1,4616 E-13
	002	0,0000	0,0000	-0,0040	-1,3011 E-05	-2,1933 E-06	-4,1572 E-14
	003	0,0000	0,0000	-0,0045	5,5125 E-07	5,7261 E-08	4,8029 E-16
	004	0,0000	0,0000	-0,0001	-3,2346 E-06	-9,0483 E-07	-1,4789 E-14
	005	0,0000	0,0000	-0,0001	-6,9914 E-06	-1,9546 E-06	-3,1917 E-14
	006	0,0000	0,0000	0,0000	-1,1961 E-06	-5,8415 E-07	2,018 E-14
	007	0,0000	0,0000	0,0000	-1,0301 E-06	5,1738 E-07	1,1893 E-14
	008	0,0000	0,0000	0,0000	-1,0301 E-06	5,1738 E-07	1,1893 E-14
	009	0,0000	0,0000	0,0001	3,5928 E-06	3,3962 E-08	-4,5968 E-14
00285	001	0,0000	0,0000	-0,0194	-9,936 E-05	7,4619 E-05	-1,1886 E-11
	002	0,0000	0,0000	-0,0043	-1,475 E-05	9,5768 E-06	-2,9316 E-12
	003	0,0000	0,0000	-0,0045	5,48 E-07	3,4619 E-08	-4,4519 E-14
	004	0,0000	0,0000	-0,0001	-3,4061 E-06	1,5459 E-06	-1,1626 E-12
	005	0,0000	0,0000	-0,0002	-7,3626 E-06	3,3399 E-06	-2,5221 E-12
	006	0,0000	0,0000	0,0000	-1,2746 E-06	-3,019 E-07	-3,406 E-12
	007	0,0000	0,0000	-0,0001	-1,4129 E-06	4,8654 E-07	-3,2149 E-12

Nodi - Spostamenti per condizioni di carico non sismiche

Nodo	CC	Sx [cm]	Sy [cm]	Sz [cm]	Θx [rad]	Θy [rad]	Θz [rad]
	008	0,0000	0,0000	-0,0001	-1,4129 E-06	4,8654 E-07	-3,2149 E-12
	009	0,0000	0,0000	0,0002	4,399 E-06	-7,5615 E-07	9,6391 E-12
00286	001	0,0000	0,0000	-0,0283	-1,5322 E-04	1,3635 E-04	4,9352 E-10
	002	0,0000	0,0000	-0,0055	-2,215 E-05	1,8557 E-05	1,2192 E-10
	003	0,0000	0,0000	-0,0045	5,3073 E-07	-2,1575 E-08	1,8749 E-12
	004	0,0000	0,0000	-0,0003	-4,8201 E-06	3,4243 E-06	4,8402 E-11
	005	0,0000	0,0000	-0,0006	-1,042 E-05	7,397 E-06	1,05 E-10
	006	0,0000	0,0000	0,0000	-1,8469 E-06	8,4562 E-08	1,4154 E-10
	007	0,0000	0,0000	-0,0001	-2,2472 E-06	2,3255 E-08	1,3364 E-10
	008	0,0000	0,0000	-0,0001	-2,2472 E-06	2,3255 E-08	1,3364 E-10
	009	0,0000	0,0000	0,0002	6,8044 E-06	-8,8814 E-07	-4,0054 E-10
00287	001	0,0000	0,0000	-0,0399	-2,323 E-04	1,3106 E-04	-1,8897 E-08
	002	0,0000	0,0000	-0,0071	-3,3278 E-05	1,8483 E-05	-4,6774 E-09
	003	0,0000	0,0000	-0,0045	4,476 E-07	-9,302 E-08	-7,3072 E-11
	004	0,0000	0,0000	-0,0006	-7,0334 E-06	3,6829 E-06	-1,8592 E-09
	005	0,0000	0,0000	-0,0013	-1,5203 E-05	7,9543 E-06	-4,0331 E-09
	006	0,0000	0,0000	0,0000	-2,3981 E-06	7,6701 E-07	-5,4347 E-09
	007	0,0000	0,0000	-0,0001	-2,7315 E-06	-1,0216 E-06	-5,1333 E-09
	008	0,0000	0,0000	-0,0001	-2,7315 E-06	-1,0216 E-06	-5,1333 E-09
	009	0,0000	0,0000	0,0003	8,7733 E-06	-1,4156 E-07	1,538 E-08
00288	001	0,0000	0,0000	-0,0476	-2,6744 E-04	6,7582 E-05	-2,3303 E-09
	002	0,0000	0,0000	-0,0083	-3,8887 E-05	1,0501 E-05	2,8586 E-10
	003	0,0000	0,0000	-0,0045	3,8093 E-07	-3,2604 E-07	9,1456 E-11
	004	0,0000	0,0000	-0,0008	-8,4592 E-06	2,3936 E-06	3,325 E-10
	005	0,0000	0,0000	-0,0018	-1,8284 E-05	5,169 E-06	7,2231 E-10
	006	0,0000	0,0000	-0,0001	-3,3737 E-06	1,827 E-06	7,2095 E-10
	007	0,0000	0,0000	0,0001	-2,5178 E-06	-1,6511 E-06	8,8261 E-10
	008	0,0000	0,0000	0,0001	-2,5178 E-06	-1,6511 E-06	8,8261 E-10
	009	0,0000	0,0000	0,0003	9,949 E-06	-2,2167 E-07	-2,6357 E-09
00289	001	0,0000	0,0000	-0,0299	-1,4213 E-04	-1,9855 E-05	-9,4989 E-11
	002	0,0000	0,0000	-0,0055	-1,9596 E-05	-2,2074 E-06	3,7281 E-12
	003	0,0000	0,0000	-0,0045	5,3713 E-08	9,5648 E-07	3,4577 E-12
	004	0,0000	0,0000	-0,0002	-3,6695 E-06	-3,8955 E-07	8,1907 E-12
	005	0,0000	0,0000	-0,0005	-7,9293 E-06	-8,4039 E-07	1,785 E-11
	006	0,0000	0,0000	0,0003	2,9329 E-07	2,8594 E-06	3,771 E-11
	007	0,0000	0,0000	0,0000	-8,8324 E-07	-9,7356 E-07	2,9241 E-11
	008	0,0000	0,0000	0,0000	-8,8324 E-07	-9,7356 E-07	2,9241 E-11
	009	0,0000	0,0000	-0,0002	1,9625 E-06	-1,8919 E-06	-1,0644 E-10
00290	001	0,0000	0,0000	-0,0270	-1,3265 E-04	-4,7589 E-05	-5,1037 E-10
	002	0,0000	0,0000	-0,0052	-1,8242 E-05	-5,8646 E-06	-1,091 E-10
	003	0,0000	0,0000	-0,0045	1,882 E-07	2,6816 E-07	4,0571 E-13
	004	0,0000	0,0000	-0,0002	-3,4064 E-06	-1,0241 E-06	-3,9949 E-11
	005	0,0000	0,0000	-0,0004	-7,3611 E-06	-2,2107 E-06	-8,6617 E-11
	006	0,0000	0,0000	0,0001	-4,058 E-07	2,256 E-06	-1,0132 E-10
	007	0,0000	0,0000	0,0000	-6,5234 E-07	-5,8159 E-07	-1,1833 E-10
	008	0,0000	0,0000	0,0000	-6,5234 E-07	-5,8159 E-07	-1,1833 E-10
	009	0,0000	0,0000	-0,0001	2,3715 E-06	-1,6793 E-06	3,1109 E-10
00291	001	0,0000	0,0000	-0,0223	-1,0896 E-04	-6,1115 E-05	-4,1918 E-10
	002	0,0000	0,0000	-0,0046	-1,526 E-05	-7,2271 E-06	-1,0668 E-10
	003	0,0000	0,0000	-0,0046	2,112 E-07	8,1444 E-08	-2,0771 E-12
	004	0,0000	0,0000	-0,0001	-2,9254 E-06	-1,1232 E-06	-4,3906 E-11
	005	0,0000	0,0000	-0,0002	-6,3226 E-06	-2,4249 E-06	-9,5263 E-11
	006	0,0000	0,0000	0,0000	-8,5186 E-07	7,695 E-07	-1,2359 E-10
	007	0,0000	0,0000	0,0001	-6,1664 E-07	-1,7279 E-09	-1,3382 E-10
	008	0,0000	0,0000	0,0001	-6,1664 E-07	-1,7279 E-09	-1,3382 E-10
	009	0,0000	0,0000	0,0000	2,7147 E-06	-7,1973 E-07	3,7286 E-10
00292	001	0,0000	0,0000	-0,0184	-8,4553 E-05	-2,7833 E-05	2,1143 E-11
	002	0,0000	0,0000	-0,0042	-1,245 E-05	-2,3934 E-06	5,3706 E-12
	003	0,0000	0,0000	-0,0046	2,0413 E-07	-6,3031 E-09	1,0193 E-13
	004	0,0000	0,0000	0,0000	-2,5975 E-06	-5,036 E-09	2,2025 E-12
	005	0,0000	0,0000	-0,0001	-5,6144 E-06	-1,0404 E-08	4,7779 E-12
	006	0,0000	0,0000	0,0000	-7,9226 E-07	-4,0541 E-07	5,9797 E-12
	007	0,0000	0,0000	0,0001	-6,6708 E-07	2,4099 E-07	6,4847 E-12
	008	0,0000	0,0000	0,0001	-6,6708 E-07	2,4099 E-07	6,4847 E-12
	009	0,0000	0,0000	0,0000	2,6072 E-06	1,675 E-07	-1,803 E-11
00293	001	0,0000	0,0000	-0,0184	-8,1812 E-05	2,659 E-05	-8,4811 E-12
	002	0,0000	0,0000	-0,0043	-1,2833 E-05	5,1798 E-06	-2,3018 E-12
	003	0,0000	0,0000	-0,0046	2,0271 E-07	-5,4576 E-08	-3,8389 E-14
	004	0,0000	0,0000	-0,0001	-2,9509 E-06	1,6166 E-06	-8,9004 E-13
	005	0,0000	0,0000	-0,0002	-6,3779 E-06	3,4919 E-06	-1,9274 E-12
	006	0,0000	0,0000	0,0000	-5,3368 E-07	-8,7078 E-07	-1,4359 E-12
	007	0,0000	0,0000	0,0000	-7,2461 E-07	1,5267 E-07	-1,3734 E-12
	008	0,0000	0,0000	0,0000	-7,2461 E-07	1,5267 E-07	-1,3734 E-12
	009	0,0000	0,0000	0,0000	2,4451 E-06	5,9891 E-07	4,0027 E-12
00294	001	0,0000	0,0000	-0,0222	-1,03 E-04	6,0989 E-05	1,0316 E-10
	002	0,0000	0,0000	-0,0049	-1,6663 E-05	9,7015 E-06	2,7975 E-11
	003	0,0000	0,0000	-0,0046	1,9698 E-07	-7,0567 E-08	4,0272 E-13
	004	0,0000	0,0000	-0,0003	-3,993 E-06	2,4699 E-06	1,0745 E-11
	005	0,0000	0,0000	-0,0006	-8,6292 E-06	5,3342 E-06	2,3265 E-11
	006	0,0000	0,0000	0,0001	-2,0171 E-07	-6,7901 E-07	1,6544 E-11
	007	0,0000	0,0000	0,0000	-6,766 E-07	-2,2755 E-07	1,5529 E-11
	008	0,0000	0,0000	0,0000	-6,766 E-07	-2,2755 E-07	1,5529 E-11
	009	0,0000	0,0000	-0,0001	2,2031 E-06	7,9533 E-07	-4,5353 E-11
00295	001	0,0000	0,0000	-0,0268	-1,2861 E-04	4,0047 E-05	3,574 E-10
	002	0,0000	0,0000	-0,0056	-2,0866 E-05	6,0651 E-06	1,0566 E-10

Nodi - Spostamenti per condizioni di carico non sismiche

Nodo	CC	Sx [cm]	Sy [cm]	Sz [cm]	Θx [rad]	Θy [rad]	Θz [rad]
	003	0,0000	0,0000	-0,0045	1,9459 E-07	-6,987 E-08	4,0515 E-12
	004	0,0000	0,0000	-0,0004	-5,0166 E-06	1,4198 E-06	4,129 E-11
	005	0,0000	0,0000	-0,0010	-1,084 E-05	3,0659 E-06	8,9447 E-11
	006	0,0000	0,0000	0,0001	7,1029 E-09	1,7853 E-07	6,4877 E-11
	007	0,0000	0,0000	0,0001	-3,4963 E-07	-5,9796 E-07	5,8936 E-11
	008	0,0000	0,0000	0,0001	-3,4963 E-07	-5,9796 E-07	5,8936 E-11
	009	0,0000	0,0000	-0,0001	1,6628 E-06	4,8755 E-07	-1,8754 E-10
00296	001	0,0000	0,0000	-0,0278	-1,3306 E-04	-1,7928 E-05	-8,0226 E-10
	002	0,0000	0,0000	-0,0058	-2,1601 E-05	-2,6862 E-06	-1,9687 E-10
	003	0,0000	0,0000	-0,0045	2,06 E-07	-1,5727 E-08	2,1721 E-12
	004	0,0000	0,0000	-0,0005	-5,176 E-06	-7,0675 E-07	-7,4023 E-11
	005	0,0000	0,0000	-0,0010	-1,1184 E-05	-1,5261 E-06	-1,6025 E-10
	006	0,0000	0,0000	0,0001	-3,0022 E-07	9,7773 E-07	-9,9156 E-11
	007	0,0000	0,0000	0,0001	-3,4365 E-08	-2,2138 E-07	-1,1327 E-10
	008	0,0000	0,0000	0,0001	-3,4365 E-08	-2,2138 E-07	-1,1327 E-10
	009	0,0000	0,0000	-0,0001	1,5573 E-06	-7,1583 E-07	3,0286 E-10
00297	001	0,0000	0,0000	-0,0238	-1,088 E-04	-7,2116 E-05	-9,9976 E-10
	002	0,0000	0,0000	-0,0052	-1,7769 E-05	-1,0974 E-05	-2,5971 E-10
	003	0,0000	0,0000	-0,0045	2,0656 E-07	5,2555 E-08	-1,3751 E-12
	004	0,0000	0,0000	-0,0003	-4,2722 E-06	-2,6123 E-06	-9,8906 E-11
	005	0,0000	0,0000	-0,0007	-9,2318 E-06	-5,6418 E-06	-2,1417 E-10
	006	0,0000	0,0000	0,0000	-7,0391 E-07	5,3625 E-07	-1,396 E-10
	007	0,0000	0,0000	0,0001	-9,2891 E-08	3,2411 E-07	-1,4844 E-10
	008	0,0000	0,0000	0,0001	-9,2891 E-08	3,2411 E-07	-1,4844 E-10
	009	0,0000	0,0000	-0,0001	1,9108 E-06	-7,0258 E-07	4,2157 E-10
00298	001	0,0000	0,0000	-0,0175	-7,3001 E-05	-7,3551 E-05	4,6933 E-11
	002	0,0000	0,0000	-0,0042	-1,1952 E-05	-1,1394 E-05	1,2187 E-11
	003	0,0000	0,0000	-0,0046	2,0543 E-07	6,3346 E-08	6,256 E-14
	004	0,0000	0,0000	-0,0001	-2,9088 E-06	-2,7173 E-06	4,6417 E-12
	005	0,0000	0,0000	-0,0002	-6,2863 E-06	-5,8691 E-06	1,005 E-11
	006	0,0000	0,0000	0,0000	-7,0434 E-07	-1,1012 E-07	6,3816 E-12
	007	0,0000	0,0000	0,0001	-2,455 E-07	4,7428 E-07	6,8015 E-12
	008	0,0000	0,0000	0,0001	-2,455 E-07	4,7428 E-07	6,8015 E-12
	009	0,0000	0,0000	0,0000	1,8217 E-06	-1,3401 E-07	-1,9266 E-11
00299	001	0,0000	0,0000	-0,0130	-5,0517 E-05	-3,3049 E-05	-1,6375 E-12
	002	0,0000	0,0000	-0,0035	-8,0845 E-06	-5,5414 E-06	-4,2487 E-13
	003	0,0000	0,0000	-0,0046	2,1262 E-07	6,8104 E-08	-2,225 E-15
	004	0,0000	0,0000	0,0001	-1,9659 E-06	-1,4613 E-06	-1,6201 E-13
	005	0,0000	0,0000	0,0002	-4,2487 E-06	-3,1563 E-06	-3,5076 E-13
	006	0,0000	0,0000	0,0000	-5,4214 E-07	-4,3425 E-07	-2,1668 E-13
	007	0,0000	0,0000	0,0000	-3,3504 E-07	4,4279 E-07	-2,3072 E-13
	008	0,0000	0,0000	0,0000	-3,3504 E-07	4,4279 E-07	-2,3072 E-13
	009	0,0000	0,0000	0,0000	1,5487 E-06	9,3139 E-08	6,5227 E-13
00300	001	0,0000	0,0000	-0,0126	-4,9008 E-05	2,3851 E-05	9,3964 E-13
	002	0,0000	0,0000	-0,0034	-7,4211 E-06	2,6306 E-06	2,334 E-13
	003	0,0000	0,0000	-0,0046	2,1015 E-07	4,9095 E-08	3,4991 E-15
	004	0,0000	0,0000	0,0001	-1,7161 E-06	2,3046 E-07	9,2817 E-14
	005	0,0000	0,0000	0,0003	-3,7092 E-06	4,977 E-07	2,0128 E-13
	006	0,0000	0,0000	0,0000	-4,7101 E-07	-4,8567 E-07	2,4903 E-13
	007	0,0000	0,0000	0,0000	-4,7377 E-07	2,9772 E-07	2,3516 E-13
	008	0,0000	0,0000	0,0000	-4,7377 E-07	2,9772 E-07	2,3516 E-13
	009	0,0000	0,0000	0,0000	1,6572 E-06	8,385 E-08	-7,0287 E-13
00301	001	0,0000	0,0000	-0,0167	-6,917 E-05	7,5572 E-05	-2,5101 E-11
	002	0,0000	0,0000	-0,0039	-1,0002 E-05	1,0024 E-05	-6,2226 E-12
	003	0,0000	0,0000	-0,0046	2,0604 E-07	6,1356 E-10	-9,7735 E-14
	004	0,0000	0,0000	0,0000	-2,1492 E-06	1,7362 E-06	-2,4776 E-12
	005	0,0000	0,0000	0,0001	-4,6452 E-06	3,7498 E-06	-5,3741 E-12
	006	0,0000	0,0000	0,0001	-5,0308 E-07	-3,1538 E-07	-7,1004 E-12
	007	0,0000	0,0000	0,0000	-6,7093 E-07	-1,7757 E-08	-6,7004 E-12
	008	0,0000	0,0000	0,0000	-6,7093 E-07	-1,7757 E-08	-6,7004 E-12
	009	0,0000	0,0000	0,0000	2,1723 E-06	8,7277 E-08	2,0072 E-11
00302	001	0,0000	0,0000	-0,0241	-1,0598 E-04	9,7078 E-05	5,0937 E-10
	002	0,0000	0,0000	-0,0049	-1,5041 E-05	1,3309 E-05	1,2661 E-10
	003	0,0000	0,0000	-0,0046	2,1141 E-07	-9,1215 E-08	2,0323 E-12
	004	0,0000	0,0000	-0,0001	-3,1031 E-06	2,4891 E-06	5,0452 E-11
	005	0,0000	0,0000	-0,0003	-6,7063 E-06	5,3753 E-06	1,0945 E-10
	006	0,0000	0,0000	0,0001	-5,292 E-07	1,2026 E-07	1,4779 E-10
	007	0,0000	0,0000	0,0000	-7,3222 E-07	-6,1468 E-07	1,3974 E-10
	008	0,0000	0,0000	0,0000	-7,3222 E-07	-6,1468 E-07	1,3974 E-10
	009	0,0000	0,0000	-0,0001	2,5861 E-06	3,2178 E-07	-4,187 E-10
00303	001	0,0000	0,0000	-0,0312	-1,3755 E-04	7,0375 E-05	5,8899 E-10
	002	0,0000	0,0000	-0,0059	-1,9576 E-05	1,0128 E-05	1,2204 E-10
	003	0,0000	0,0000	-0,0045	1,9023 E-07	-2,8579 E-07	-4,882 E-13
	004	0,0000	0,0000	-0,0003	-4,0435 E-06	2,0913 E-06	4,2477 E-11
	005	0,0000	0,0000	-0,0007	-8,7376 E-06	4,5155 E-06	9,2116 E-11
	006	0,0000	0,0000	0,0000	-5,7939 E-07	9,054 E-07	1,3141 E-10
	007	0,0000	0,0000	0,0001	-4,2098 E-07	-1,2609 E-06	1,1859 E-10
	008	0,0000	0,0000	0,0001	-4,2098 E-07	-1,2609 E-06	1,1859 E-10
	009	0,0000	0,0000	-0,0001	2,3951 E-06	3,9779 E-07	-3,5554 E-10
00304	001	0,0000	0,0000	-0,0355	-1,5195 E-04	3,5086 E-05	7,3581 E-11
	002	0,0000	0,0000	-0,0065	-2,2004 E-05	5,3369 E-06	-1,4438 E-11
	003	0,0000	0,0000	-0,0045	6,0025 E-08	-9,7791 E-07	-3,5057 E-12
	004	0,0000	0,0000	-0,0005	-4,6245 E-06	1,3157 E-06	-1,4031 E-11
	005	0,0000	0,0000	-0,0010	-9,9921 E-06	2,8407 E-06	-3,0476 E-11
	006	0,0000	0,0000	-0,0001	-7,9416 E-07	1,4216 E-06	-3,1322 E-11

Nodi - Spostamenti per condizioni di carico non sismiche

Nodo	CC	Sx [cm]	Sy [cm]	Sz [cm]	Θx [rad]	Θy [rad]	Θz [rad]
	007	0,0000	0,0000	0,0002	2,977 E-08	-1,4248 E-06	-3,7236 E-11
	008	0,0000	0,0000	0,0002	2,977 E-08	-1,4248 E-06	-3,7236 E-11
	009	0,0000	0,0000	-0,0001	2,0572 E-06	9,1945 E-08	1,112 E-10
00305	001	0,0000	0,0000	-0,0235	-1,9926 E-05	-3,1615 E-05	6,8711 E-13
	002	0,0000	0,0000	-0,0046	-3,1989 E-06	-3,8427 E-06	8,9552 E-14
	003	0,0000	0,0000	-0,0045	4,9703 E-12	4,5463 E-07	-4,3889 E-17
	004	0,0000	0,0000	-0,0001	6,8484 E-09	-6,5511 E-07	-2,3015 E-14
	005	0,0000	0,0000	-0,0002	1,3238 E-08	-1,4142 E-06	-4,8924 E-14
	006	0,0000	0,0000	0,0002	2,9583 E-07	2,2937 E-06	1,4449 E-12
	007	0,0000	0,0000	0,0000	2,9596 E-07	-8,593 E-07	1,4448 E-12
	008	0,0000	0,0000	0,0000	2,9596 E-07	-8,593 E-07	1,4448 E-12
	009	0,0000	0,0000	-0,0002	-2,1319 E-07	-1,3972 E-06	-3,5037 E-12
00306	001	0,0000	0,0000	-0,0201	-1,8491 E-05	-4,8454 E-05	-7,2207 E-13
	002	0,0000	0,0000	-0,0042	-2,9731 E-06	-5,8171 E-06	-1,6501 E-13
	003	0,0000	0,0000	-0,0046	-2,0056 E-13	1,5693 E-07	-4,495 E-17
	004	0,0000	0,0000	0,0000	6,66 E-10	-1,0173 E-06	-4,265 E-14
	005	0,0000	0,0000	-0,0001	-4,5262 E-10	-2,1963 E-06	-5,6902 E-14
	006	0,0000	0,0000	0,0000	9,2041 E-08	1,2354 E-06	1,0315 E-11
	007	0,0000	0,0000	0,0001	9,216 E-08	-3,642 E-07	1,0314 E-11
	008	0,0000	0,0000	0,0001	9,216 E-08	-3,642 E-07	1,0314 E-11
	009	0,0000	0,0000	-0,0001	2,5931 E-07	-8,1754 E-07	-3,0989 E-11
00307	001	0,0000	0,0000	-0,0163	-1,5036 E-05	-3,7925 E-05	-5,0614 E-13
	002	0,0000	0,0000	-0,0038	-2,4185 E-06	-4,077 E-06	-1,0405 E-13
	003	0,0000	0,0000	-0,0046	-1,2736 E-12	2,7727 E-08	-1,6568 E-17
	004	0,0000	0,0000	0,0000	-1,4568 E-09	-5,5703 E-07	-1,8943 E-14
	005	0,0000	0,0000	0,0001	-5,2177 E-09	-1,2025 E-06	-2,2134 E-14
	006	0,0000	0,0000	0,0000	-7,993 E-08	7,2696 E-08	5,2913 E-12
	007	0,0000	0,0000	0,0001	-7,987 E-08	8,9386 E-08	5,2908 E-12
	008	0,0000	0,0000	0,0001	-7,987 E-08	8,9386 E-08	5,2908 E-12
	009	0,0000	0,0000	-0,0001	6,6129 E-07	-1,3509 E-07	-1,6041 E-11
00308	001	0,0000	0,0000	-0,0147	-1,2489 E-05	7,9386 E-07	2,4861 E-14
	002	0,0000	0,0000	-0,0037	-2,0072 E-06	1,3123 E-06	5,2946 E-15
	003	0,0000	0,0000	-0,0046	6,4127 E-13	-3,6353 E-08	5,8995 E-19
	004	0,0000	0,0000	0,0000	-9,7366 E-10	6,7332 E-07	1,0448 E-15
	005	0,0000	0,0000	0,0001	-4,1939 E-09	1,4544 E-06	1,1044 E-15
	006	0,0000	0,0000	0,0000	-1,1254 E-07	-6,0146 E-07	-3,2428 E-13
	007	0,0000	0,0000	0,0001	-1,126 E-07	2,31 E-07	-3,2424 E-13
	008	0,0000	0,0000	0,0001	-1,126 E-07	2,31 E-07	-3,2424 E-13
	009	0,0000	0,0000	-0,0001	7,5009 E-07	3,3336 E-07	9,8412 E-13
00309	001	0,0000	0,0000	-0,0165	-1,2826 E-05	3,9622 E-05	9,8874 E-14
	002	0,0000	0,0000	-0,0040	-2,0585 E-06	6,5353 E-06	1,9034 E-14
	003	0,0000	0,0000	-0,0046	-3,4476 E-12	-6,6552 E-08	5,6504 E-18
	004	0,0000	0,0000	-0,0001	-1,6028 E-10	1,7999 E-06	2,9999 E-15
	005	0,0000	0,0000	-0,0001	-2,4761 E-09	3,8872 E-06	4,6345 E-15
	006	0,0000	0,0000	0,0001	-1,6462 E-10	-6,4625 E-07	-5,4331 E-13
	007	0,0000	0,0000	0,0000	-3,6515 E-10	8,5193 E-08	-5,4334 E-13
	008	0,0000	0,0000	0,0000	-3,6515 E-10	8,5193 E-08	-5,4334 E-13
	009	0,0000	0,0000	-0,0001	5,357 E-07	4,678 E-07	1,6191 E-12
00310	001	0,0000	0,0000	-0,0203	-1,4933 E-05	4,6865 E-05	7,3578 E-13
	002	0,0000	0,0000	-0,0046	-2,3953 E-06	7,1635 E-06	1,4224 E-13
	003	0,0000	0,0000	-0,0046	5,2532 E-12	-6,5447 E-08	3,9604 E-17
	004	0,0000	0,0000	-0,0002	-7,3205 E-10	1,7847 E-06	2,2626 E-14
	005	0,0000	0,0000	-0,0005	-3,5916 E-09	3,8544 E-06	3,4694 E-14
	006	0,0000	0,0000	0,0001	2,4349 E-07	-1,0783 E-07	-3,6563 E-12
	007	0,0000	0,0000	0,0001	2,4314 E-07	-1,9403 E-07	-3,6563 E-12
	008	0,0000	0,0000	0,0001	2,4314 E-07	-1,9403 E-07	-3,6563 E-12
	009	0,0000	0,0000	-0,0001	-1,5926 E-08	2,1182 E-07	1,1406 E-11
00311	001	0,0000	0,0000	-0,0229	-1,5559 E-05	1,136 E-05	2,0164 E-12
	002	0,0000	0,0000	-0,0050	-2,4963 E-06	1,6887 E-06	3,7548 E-13
	003	0,0000	0,0000	-0,0046	4,5745 E-12	-4,3353 E-08	1,3951 E-16
	004	0,0000	0,0000	-0,0003	-3,126 E-09	3,332 E-07	5,0972 E-14
	005	0,0000	0,0000	-0,0007	-8,4647 E-09	7,1968 E-07	1,1262 E-13
	006	0,0000	0,0000	0,0001	4,5116 E-07	5,874 E-07	1,4158 E-12
	007	0,0000	0,0000	0,0001	4,5074 E-07	-3,1256 E-07	1,4159 E-12
	008	0,0000	0,0000	0,0001	4,5074 E-07	-3,1256 E-07	1,4159 E-12
	009	0,0000	0,0000	-0,0001	-5,5941 E-07	-2,9357 E-07	-3,7545 E-12
00312	001	0,0000	0,0000	-0,0218	-1,3138 E-05	-3,8355 E-05	2,2285 E-12
	002	0,0000	0,0000	-0,0048	-2,1087 E-06	-5,7424 E-06	4,0288 E-13
	003	0,0000	0,0000	-0,0046	2,1064 E-12	1,3649 E-08	1,8108 E-16
	004	0,0000	0,0000	-0,0003	-5,1229 E-09	-1,4642 E-06	4,7088 E-14
	005	0,0000	0,0000	-0,0006	-1,2698 E-08	-3,162 E-06	1,3885 E-13
	006	0,0000	0,0000	0,0000	3,8672 E-07	5,8139 E-07	1,0765 E-11
	007	0,0000	0,0000	0,0001	3,8633 E-07	-3,4234 E-08	1,0765 E-11
	008	0,0000	0,0000	0,0001	3,8633 E-07	-3,4234 E-08	1,0765 E-11
	009	0,0000	0,0000	-0,0001	-4,6601 E-07	-4,7739 E-07	-3,2632 E-11
00313	001	0,0000	0,0000	-0,0174	-8,8597 E-06	-6,3014 E-05	7,7636 E-13
	002	0,0000	0,0000	-0,0042	-1,4219 E-06	-9,5168 E-06	1,3748 E-13
	003	0,0000	0,0000	-0,0046	1,6409 E-13	6,0626 E-08	6,9549 E-17
	004	0,0000	0,0000	-0,0001	-4,6545 E-09	-2,3315 E-06	1,4216 E-14
	005	0,0000	0,0000	-0,0002	-1,1559 E-08	-5,0351 E-06	5,1742 E-14
	006	0,0000	0,0000	0,0000	1,7597 E-07	9,7724 E-08	5,8871 E-12
	007	0,0000	0,0000	0,0001	1,757 E-07	2,8106 E-07	5,8872 E-12
	008	0,0000	0,0000	0,0001	1,757 E-07	2,8106 E-07	5,8872 E-12
	009	0,0000	0,0000	-0,0001	-4,5866 E-08	-2,5821 E-07	-1,8018 E-11
00314	001	0,0000	0,0000	-0,0127	-4,7977 E-06	-4,6281 E-05	-5,5807 E-14

Nodi - Spostamenti per condizioni di carico non sismiche

Nodo	CC	Sx [cm]	Sy [cm]	Sz [cm]	Θx [rad]	Θy [rad]	Θz [rad]
	002	0,0000	0,0000	-0,0034	-7,6867 E-07	-7,1884 E-06	-9,9011 E-15
	003	0,0000	0,0000	-0,0046	-1,5434 E-13	6,7271 E-08	-4,9852 E-18
	004	0,0000	0,0000	0,0001	-2,4552 E-09	-1,8091 E-06	-1,0371 E-15
	005	0,0000	0,0000	0,0002	-6,4903 E-09	-3,907 E-06	-3,7173 E-15
	006	0,0000	0,0000	0,0000	2,3058 E-08	-3,0327 E-07	-4,1402 E-13
	007	0,0000	0,0000	0,0001	2,291 E-08	3,8049 E-07	-4,1403 E-13
	008	0,0000	0,0000	0,0001	2,291 E-08	3,8049 E-07	-4,1403 E-13
	009	0,0000	0,0000	-0,0001	2,1947 E-07	2,3476 E-08	1,2666 E-12
00315	001	0,0000	0,0000	-0,0105	-2,1627 E-06	-3,9307 E-06	-3,3299 E-15
	002	0,0000	0,0000	-0,0031	-3,4287 E-07	-1,1522 E-06	-4,8146 E-16
	003	0,0000	0,0000	-0,0046	7,5079 E-13	5,948 E-08	1,0556 E-19
	004	0,0000	0,0000	0,0002	2,5627 E-10	-5,2245 E-07	5,5617 E-17
	005	0,0000	0,0000	0,0004	-5,2866 E-10	-1,1285 E-06	1,2028 E-16
	006	0,0000	0,0000	0,0000	-6,7167 E-08	-4,8672 E-07	-4,8573 E-16
	007	0,0000	0,0000	0,0000	-6,7206 E-08	3,0018 E-07	-4,8406 E-16
	008	0,0000	0,0000	0,0000	-6,7206 E-08	3,0018 E-07	-4,8406 E-16
	009	0,0000	0,0000	-0,0001	4,0703 E-07	2,2449 E-07	1,2893 E-15
00316	001	0,0000	0,0000	-0,0122	-9,7134 E-07	4,3758 E-05	1,2724 E-13
	002	0,0000	0,0000	-0,0033	-1,4722 E-07	5,6016 E-06	2,0194 E-14
	003	0,0000	0,0000	-0,0046	2,1298 E-12	2,8976 E-08	2,5696 E-18
	004	0,0000	0,0000	0,0002	2,7057 E-09	8,6455 E-07	-1,9518 E-16
	005	0,0000	0,0000	0,0003	4,4444 E-09	1,8668 E-06	1,0121 E-15
	006	0,0000	0,0000	0,0001	-1,1862 E-07	-4,3898 E-07	4,1342 E-13
	007	0,0000	0,0000	0,0000	-1,1857 E-07	9,1693 E-08	4,1339 E-13
	008	0,0000	0,0000	0,0000	-1,1857 E-07	9,1693 E-08	4,1339 E-13
	009	0,0000	0,0000	-0,0001	6,1311 E-07	3,1305 E-07	-1,2604 E-12
00317	001	0,0000	0,0000	-0,0172	-7,6285 E-07	7,6527 E-05	-1,7446 E-12
	002	0,0000	0,0000	-0,0039	-1,0913 E-07	1,0314 E-05	-2,7675 E-13
	003	0,0000	0,0000	-0,0046	2,9345 E-12	-3,5726 E-08	-3,4949 E-17
	004	0,0000	0,0000	0,0000	3,8071 E-09	1,8517 E-06	2,8231 E-15
	005	0,0000	0,0000	0,0001	6,3221 E-09	3,9986 E-06	-1,3628 E-14
	006	0,0000	0,0000	0,0001	-8,3352 E-08	-8,4648 E-08	-5,6801 E-12
	007	0,0000	0,0000	0,0000	-8,3235 E-08	-2,4421 E-07	-5,6797 E-12
	008	0,0000	0,0000	0,0000	-8,3235 E-08	-2,4421 E-07	-5,6797 E-12
	009	0,0000	0,0000	-0,0001	6,6952 E-07	2,3568 E-07	1,7323 E-11
00318	001	0,0000	0,0000	-0,0237	-9,9775 E-07	7,534 E-05	-3,4348 E-12
	002	0,0000	0,0000	-0,0048	-1,4565 E-07	1,0488 E-05	-5,5119 E-13
	003	0,0000	0,0000	-0,0046	1,4131 E-12	-1,6969 E-07	-8,2876 E-17
	004	0,0000	0,0000	-0,0001	1,587 E-09	2,0266 E-06	-1,0839 E-15
	005	0,0000	0,0000	-0,0003	1,4553 E-09	4,3763 E-06	-3,9279 E-14
	006	0,0000	0,0000	0,0001	1,3662 E-07	6,2108 E-07	-1,1004 E-11
	007	0,0000	0,0000	0,0000	1,3678 E-07	-6,7784 E-07	-1,1003 E-11
	008	0,0000	0,0000	0,0000	1,3678 E-07	-6,7784 E-07	-1,1003 E-11
	009	0,0000	0,0000	-0,0001	2,0473 E-07	-6,4466 E-08	3,3265 E-11
00319	001	0,0000	0,0000	-0,0288	-1,2767 E-06	4,8289 E-05	-5,9066 E-13
	002	0,0000	0,0000	-0,0055	-1,9565 E-07	7,0846 E-06	-1,1345 E-13
	003	0,0000	0,0000	-0,0045	-3,9685 E-12	-4,7323 E-07	-5,5815 E-17
	004	0,0000	0,0000	-0,0003	-5,0343 E-09	1,52 E-06	-1,9794 E-14
	005	0,0000	0,0000	-0,0006	-1,236 E-08	3,2823 E-06	-4,3506 E-14
	006	0,0000	0,0000	0,0000	4,7428 E-07	1,3418 E-06	-1,3617 E-12
	007	0,0000	0,0000	0,0001	4,7445 E-07	-1,0316 E-06	-1,3615 E-12
	008	0,0000	0,0000	0,0001	4,7445 E-07	-1,0316 E-06	-1,3615 E-12
	009	0,0000	0,0000	-0,0001	-6,7079 E-07	-4,2538 E-07	3,2379 E-12
00320	001	0,0000	0,0000	-0,0272	9,9835 E-05	-2,1178 E-05	7,5866 E-11
	002	0,0000	0,0000	-0,0051	1,2817 E-05	-2,4317 E-06	-6,8565 E-12
	003	0,0000	0,0000	-0,0045	-5,3695 E-08	9,5647 E-07	-3,4573 E-12
	004	0,0000	0,0000	-0,0002	3,6953 E-06	-4,0323 E-07	-8,1499 E-12
	005	0,0000	0,0000	-0,0005	7,977 E-06	-8,7048 E-07	-1,746 E-11
	006	0,0000	0,0000	0,0003	-8,4812 E-07	2,6182 E-06	2,8263 E-11
	007	0,0000	0,0000	-0,0001	3,2877 E-07	-1,2147 E-06	3,6725 E-11
	008	0,0000	0,0000	-0,0001	3,2877 E-07	-1,2147 E-06	3,6725 E-11
	009	0,0000	0,0000	-0,0003	1,3632 E-06	-1,3481 E-06	-1,0716 E-10
00321	001	0,0000	0,0000	-0,0244	9,0108 E-05	-4,5786 E-05	5,1637 E-10
	002	0,0000	0,0000	-0,0047	1,1409 E-05	-5,5835 E-06	1,1094 E-10
	003	0,0000	0,0000	-0,0045	-1,882 E-07	2,6815 E-07	-4,0473 E-13
	004	0,0000	0,0000	-0,0002	3,4153 E-06	-1,035 E-06	4,0749 E-11
	005	0,0000	0,0000	-0,0004	7,3722 E-06	-2,2348 E-06	8,7813 E-11
	006	0,0000	0,0000	0,0001	-3,4936 E-07	1,9006 E-06	-6,341 E-11
	007	0,0000	0,0000	0,0000	-1,0245 E-07	-9,37 E-07	-4,6387 E-11
	008	0,0000	0,0000	0,0000	-1,0245 E-07	-9,37 E-07	-4,6387 E-11
	009	0,0000	0,0000	-0,0002	1,2834 E-06	-8,4068 E-07	1,7792 E-10
00322	001	0,0000	0,0000	-0,0200	7,2228 E-05	-5,4764 E-05	4,3851 E-10
	002	0,0000	0,0000	-0,0042	9,3535 E-06	-6,2073 E-06	1,1067 E-10
	003	0,0000	0,0000	-0,0046	-2,1121 E-07	8,1443 E-08	2,0777 E-12
	004	0,0000	0,0000	-0,0001	2,9251 E-06	-1,1264 E-06	4,4643 E-11
	005	0,0000	0,0000	-0,0002	6,3138 E-06	-2,432 E-06	9,613 E-11
	006	0,0000	0,0000	0,0000	-1,4143 E-07	5,4293 E-07	-8,0747 E-11
	007	0,0000	0,0000	0,0001	-3,7637 E-07	-2,2841 E-07	-7,0495 E-11
	008	0,0000	0,0000	0,0001	-3,7637 E-07	-2,2841 E-07	-7,0495 E-11
	009	0,0000	0,0000	-0,0001	1,3418 E-06	-2,4726 E-07	2,4636 E-10
00323	001	0,0000	0,0000	-0,0166	5,5942 E-05	-2,3327 E-05	-2,2069 E-11
	002	0,0000	0,0000	-0,0039	7,8515 E-06	-1,6657 E-06	-5,562 E-12
	003	0,0000	0,0000	-0,0046	-2,0413 E-07	-6,2997 E-09	-1,0196 E-13
	004	0,0000	0,0000	0,0000	2,5963 E-06	-4,052 E-09	-2,2383 E-12
	005	0,0000	0,0000	-0,0001	5,6044 E-06	-8,1089 E-09	-4,8205 E-12

Nodi - Spostamenti per condizioni di carico non sismiche

Nodo	CC	Sx [cm]	Sy [cm]	Sz [cm]	Θx [rad]	Θy [rad]	Θz [rad]
	006	0,0000	0,0000	0,0000	-2,1964 E-07	-4,1573 E-07	3,8433 E-12
	007	0,0000	0,0000	0,0001	-3,4475 E-07	2,3047 E-07	3,3373 E-12
	008	0,0000	0,0000	0,0001	-3,4475 E-07	2,3047 E-07	3,3373 E-12
	009	0,0000	0,0000	-0,0001	1,3228 E-06	1,7507 E-07	-1,1733 E-11
00324	001	0,0000	0,0000	-0,0167	5,5865 E-05	2,589 E-05	8,8533 E-12
	002	0,0000	0,0000	-0,0040	8,6685 E-06	5,072 E-06	2,374 E-12
	003	0,0000	0,0000	-0,0046	-2,027 E-07	-5,4571 E-08	3,8409 E-14
	004	0,0000	0,0000	-0,0001	2,9518 E-06	1,6182 E-06	9,0166 E-13
	005	0,0000	0,0000	-0,0002	6,3725 E-06	3,495 E-06	1,9449 E-12
	006	0,0000	0,0000	0,0000	-3,8471 E-07	-7,1936 E-07	-7,2138 E-13
	007	0,0000	0,0000	0,0001	-1,9402 E-07	3,0383 E-07	-7,8385 E-13
	008	0,0000	0,0000	0,0001	-1,9402 E-07	3,0383 E-07	-7,8385 E-13
	009	0,0000	0,0000	-0,0002	1,3228 E-06	3,548 E-07	2,5061 E-12
00325	001	0,0000	0,0000	-0,0203	7,3127 E-05	5,6989 E-05	-1,0762 E-10
	002	0,0000	0,0000	-0,0046	1,1874 E-05	9,0618 E-06	-2,8836 E-11
	003	0,0000	0,0000	-0,0046	-1,9697 E-07	-7,0564 E-08	-4,0297 E-13
	004	0,0000	0,0000	-0,0003	3,9948 E-06	2,4691 E-06	-1,0881 E-11
	005	0,0000	0,0000	-0,0006	8,6254 E-06	5,3325 E-06	-2,3474 E-11
	006	0,0000	0,0000	0,0001	-4,7234 E-07	-3,1692 E-07	7,9312 E-12
	007	0,0000	0,0000	0,0000	1,9565 E-09	1,3429 E-07	8,9465 E-12
	008	0,0000	0,0000	0,0000	1,9565 E-09	1,3429 E-07	8,9465 E-12
	009	0,0000	0,0000	-0,0002	1,2174 E-06	3,1028 E-08	-2,8082 E-11
00326	001	0,0000	0,0000	-0,0246	9,4456 E-05	3,9011 E-05	-3,8056 E-10
	002	0,0000	0,0000	-0,0053	1,539 E-05	5,8976 E-06	-1,1013 E-10
	003	0,0000	0,0000	-0,0045	-1,9458 E-07	-6,9872 E-08	-4,0528 E-12
	004	0,0000	0,0000	-0,0004	5,0149 E-06	1,4153 E-06	-4,1994 E-11
	005	0,0000	0,0000	-0,0010	1,0829 E-05	3,0569 E-06	-9,0554 E-11
	006	0,0000	0,0000	0,0001	-2,0143 E-07	5,9383 E-07	3,8882 E-11
	007	0,0000	0,0000	0,0000	1,5445 E-07	-1,8279 E-07	4,4823 E-11
	008	0,0000	0,0000	0,0000	1,5445 E-07	-1,8279 E-07	4,4823 E-11
	009	0,0000	0,0000	-0,0001	6,6763 E-07	-6,2202 E-07	-1,3951 E-10
00327	001	0,0000	0,0000	-0,0258	1,0099 E-04	-1,3855 E-05	7,5197 E-10
	002	0,0000	0,0000	-0,0054	1,6455 E-05	-2,0342 E-06	1,8766 E-10
	003	0,0000	0,0000	-0,0045	-2,0599 E-07	-1,5732 E-08	-2,1759 E-12
	004	0,0000	0,0000	-0,0005	5,1678 E-06	-7,1061 E-07	7,2875 E-11
	005	0,0000	0,0000	-0,0010	1,1159 E-05	-1,5345 E-06	1,5724 E-10
	006	0,0000	0,0000	0,0000	2,9667 E-07	8,2793 E-07	-6,017 E-11
	007	0,0000	0,0000	0,0001	2,9907 E-08	-3,7113 E-07	-4,6054 E-11
	008	0,0000	0,0000	0,0001	2,9907 E-08	-3,7113 E-07	-4,6054 E-11
	009	0,0000	0,0000	-0,0001	1,776 E-07	-4,3639 E-07	1,7343 E-10
00328	001	0,0000	0,0000	-0,0223	8,4819 E-05	-6,4677 E-05	9,6926 E-10
	002	0,0000	0,0000	-0,0049	1,3921 E-05	-9,78 E-06	2,543 E-10
	003	0,0000	0,0000	-0,0045	-2,0656 E-07	5,2552 E-08	1,3724 E-12
	004	0,0000	0,0000	-0,0003	4,2618 E-06	-2,6114 E-06	9,8342 E-11
	005	0,0000	0,0000	-0,0007	9,2027 E-06	-5,6395 E-06	2,1214 E-10
	006	0,0000	0,0000	0,0000	4,2064 E-07	2,0833 E-07	-8,6482 E-11
	007	0,0000	0,0000	0,0001	-1,9111 E-07	-3,6082 E-09	-7,764 E-11
	008	0,0000	0,0000	0,0001	-1,9111 E-07	-3,6082 E-09	-7,764 E-11
	009	0,0000	0,0000	-0,0001	2,7082 E-07	-9,1911 E-08	2,7009 E-10
00329	001	0,0000	0,0000	-0,0166	5,8757 E-05	-6,6748 E-05	-4,553 E-11
	002	0,0000	0,0000	-0,0041	9,668 E-06	-1,03 E-05	-1,1938 E-11
	003	0,0000	0,0000	-0,0046	-2,0544 E-07	6,3346 E-08	-6,2436 E-14
	004	0,0000	0,0000	-0,0001	2,9017 E-06	-2,7136 E-06	-4,6156 E-12
	005	0,0000	0,0000	-0,0002	6,2657 E-06	-5,8602 E-06	-9,9574 E-12
	006	0,0000	0,0000	0,0000	2,3798 E-07	-2,8263 E-07	3,8883 E-12
	007	0,0000	0,0000	0,0001	-2,2131 E-07	3,0198 E-07	3,4686 E-12
	008	0,0000	0,0000	0,0001	-2,2131 E-07	3,0198 E-07	3,4686 E-12
	009	0,0000	0,0000	-0,0001	4,1517 E-07	5,3787 E-08	-1,2145 E-11
00330	001	0,0000	0,0000	-0,0125	4,3444 E-05	-2,8751 E-05	1,5885 E-12
	002	0,0000	0,0000	-0,0034	6,9554 E-06	-4,847 E-06	4,1625 E-13
	003	0,0000	0,0000	-0,0046	-2,1263 E-07	6,8106 E-08	2,2209 E-15
	004	0,0000	0,0000	0,0001	1,964 E-06	-1,4568 E-06	1,6116 E-13
	005	0,0000	0,0000	0,0002	4,2408 E-06	-3,1464 E-06	3,4771 E-13
	006	0,0000	0,0000	0,0000	3,4606 E-08	-5,4708 E-07	-1,2693 E-13
	007	0,0000	0,0000	0,0000	-1,7268 E-07	3,3013 E-07	-1,1289 E-13
	008	0,0000	0,0000	0,0000	-1,7268 E-07	3,3013 E-07	-1,1289 E-13
	009	0,0000	0,0000	-0,0001	4,9791 E-07	2,936 E-07	3,9844 E-13
00331	001	0,0000	0,0000	-0,0124	4,5756 E-05	2,5751 E-05	-8,3 E-13
	002	0,0000	0,0000	-0,0033	6,9129 E-06	2,9429 E-06	-2,1597 E-13
	003	0,0000	0,0000	-0,0046	-2,1015 E-07	4,9097 E-08	-3,4968 E-15
	004	0,0000	0,0000	0,0001	1,7199 E-06	2,3459 E-07	-9,295 E-14
	005	0,0000	0,0000	0,0003	3,7131 E-06	5,0598 E-07	-2,0031 E-13
	006	0,0000	0,0000	0,0001	-1,7985 E-07	-6,0225 E-07	1,1218 E-13
	007	0,0000	0,0000	0,0000	-1,7706 E-07	1,8129 E-07	1,2603 E-13
	008	0,0000	0,0000	0,0000	-1,7706 E-07	1,8129 E-07	1,2603 E-13
	009	0,0000	0,0000	-0,0001	7,9236 E-07	5,229 E-07	-3,9824 E-13
00332	001	0,0000	0,0000	-0,0166	6,7148 E-05	7,585 E-05	2,1892 E-11
	002	0,0000	0,0000	-0,0039	9,7023 E-06	1,0077 E-05	5,7132 E-12
	003	0,0000	0,0000	-0,0046	-2,0603 E-07	6,149 E-10	9,767 E-14
	004	0,0000	0,0000	0,0000	2,1577 E-06	1,7385 E-06	2,4823 E-12
	005	0,0000	0,0000	0,0001	4,6576 E-06	3,7535 E-06	5,3482 E-12
	006	0,0000	0,0000	0,0001	-4,0169 E-07	-3,5289 E-07	-3,3295 E-12
	007	0,0000	0,0000	0,0000	-2,3363 E-07	-5,5146 E-08	-3,7287 E-12
	008	0,0000	0,0000	0,0000	-2,3363 E-07	-5,5146 E-08	-3,7287 E-12
	009	0,0000	0,0000	-0,0002	1,2987 E-06	4,8124 E-07	1,1721 E-11

Nodi - Spostamenti per condizioni di carico non sismiche

Nodo	CC	S _x	S _y	S _z	Θ _x	Θ _y	Θ _z
		[cm]	[cm]	[cm]	[rad]	[rad]	[rad]
00333	001	0,0000	0,0000	-0,0239	1,0369 E-04	9,6628 E-05	-4,4201 E-10
	002	0,0000	0,0000	-0,0049	1,4707 E-05	1,324 E-05	-1,1592 E-10
	003	0,0000	0,0000	-0,0046	-2,114 E-07	-9,1217 E-08	-2,0309 E-12
	004	0,0000	0,0000	-0,0001	3,1123 E-06	2,486 E-06	-5,0555 E-11
	005	0,0000	0,0000	-0,0003	6,7183 E-06	5,3681 E-06	-1,0891 E-10
	006	0,0000	0,0000	0,0001	-4,5448 E-07	3,9898 E-07	7,1342 E-11
	007	0,0000	0,0000	0,0000	-2,511 E-07	-3,3588 E-07	7,9368 E-11
	008	0,0000	0,0000	0,0000	-2,511 E-07	-3,3588 E-07	7,9368 E-11
	009	0,0000	0,0000	-0,0002	1,5723 E-06	-1,6791 E-07	-2,4933 E-10
00334	001	0,0000	0,0000	-0,0310	1,346 E-04	6,9943 E-05	-5,3337 E-10
	002	0,0000	0,0000	-0,0059	1,9133 E-05	1,0048 E-05	-1,1298 E-10
	003	0,0000	0,0000	-0,0045	-1,9023 E-07	-2,858 E-07	4,8983 E-13
	004	0,0000	0,0000	-0,0003	4,0437 E-06	2,0796 E-06	-4,2322 E-11
	005	0,0000	0,0000	-0,0007	8,7296 E-06	4,4912 E-06	-9,1223 E-11
	006	0,0000	0,0000	0,0000	-1,8012 E-08	1,4939 E-06	4,3073 E-11
	007	0,0000	0,0000	0,0001	-1,7597 E-07	-6,7233 E-07	5,5875 E-11
	008	0,0000	0,0000	0,0001	-1,7597 E-07	-6,7233 E-07	5,5875 E-11
	009	0,0000	0,0000	-0,0001	9,9728 E-07	-1,1552 E-06	-1,6573 E-10
00335	001	0,0000	0,0000	-0,0353	1,4851 E-04	3,4794 E-05	-9,3535 E-11
	002	0,0000	0,0000	-0,0065	2,1466 E-05	5,2751 E-06	1,1579 E-11
	003	0,0000	0,0000	-0,0045	-6,0044 E-08	-9,7793 E-07	3,506 E-12
	004	0,0000	0,0000	-0,0005	4,6075 E-06	1,3014 E-06	1,4386 E-11
	005	0,0000	0,0000	-0,0010	9,9479 E-06	2,8107 E-06	3,0924 E-11
	006	0,0000	0,0000	-0,0001	7,14 E-07	1,9318 E-06	-4,2368 E-11
	007	0,0000	0,0000	0,0001	-1,0946 E-07	-9,1458 E-07	-3,6449 E-11
	008	0,0000	0,0000	0,0001	-1,0946 E-07	-9,1458 E-07	-3,6449 E-11
	009	0,0000	0,0000	0,0000	-1,3877 E-08	-1,3332 E-06	1,2773 E-10
00336	001	0,0000	0,0000	-0,0357	1,9093 E-04	-4,4564 E-05	-2,3379 E-09
	002	0,0000	0,0000	-0,0062	2,5248 E-05	-5,8098 E-06	9,7995 E-11
	003	0,0000	0,0000	-0,0045	-3,7361 E-07	3,0024 E-07	9,0146 E-11
	004	0,0000	0,0000	-0,0006	6,9582 E-06	-1,0613 E-06	1,8179 E-10
	005	0,0000	0,0000	-0,0012	1,5017 E-05	-2,2912 E-06	3,8907 E-10
	006	0,0000	0,0000	0,0003	-2,5529 E-06	3,2031 E-06	-6,9009 E-10
	007	0,0000	0,0000	0,0000	-1,3203 E-06	-1,4833 E-06	-9,2052 E-10
	008	0,0000	0,0000	0,0000	-1,3203 E-06	-1,4833 E-06	-9,2052 E-10
	009	0,0000	0,0000	-0,0005	6,6671 E-06	-1,8105 E-06	2,6563 E-09
00337	001	0,0000	0,0000	-0,0307	1,6739 E-04	-8,0599 E-05	-1,6278 E-08
	002	0,0000	0,0000	-0,0056	2,2073 E-05	-9,5674 E-06	-4,0923 E-09
	003	0,0000	0,0000	-0,0045	-4,4769 E-07	7,7914 E-08	-7,478 E-11
	004	0,0000	0,0000	-0,0004	6,2079 E-06	-1,9358 E-06	-1,6476 E-09
	005	0,0000	0,0000	-0,0010	1,3398 E-05	-4,1791 E-06	-3,5479 E-09
	006	0,0000	0,0000	0,0001	-1,2905 E-06	1,5683 E-06	2,9559 E-09
	007	0,0000	0,0000	0,0001	-1,7051 E-06	-6,8112 E-07	2,5712 E-09
	008	0,0000	0,0000	0,0001	-1,7051 E-06	-6,8112 E-07	2,5712 E-09
	009	0,0000	0,0000	-0,0003	5,4361 E-06	-9,5767 E-07	-9,0062 E-09
00338	001	0,0000	0,0000	-0,0243	1,2198 E-04	-6,4644 E-05	4,2464 E-10
	002	0,0000	0,0000	-0,0048	1,6873 E-05	-6,6178 E-06	1,0658 E-10
	003	0,0000	0,0000	-0,0045	-5,2964 E-07	1,6495 E-08	1,9182 E-12
	004	0,0000	0,0000	-0,0003	5,0181 E-06	-1,151 E-06	4,2885 E-11
	005	0,0000	0,0000	-0,0007	1,0831 E-05	-2,4839 E-06	9,2348 E-11
	006	0,0000	0,0000	0,0000	-9,5952 E-07	-6,2624 E-09	-7,6974 E-11
	007	0,0000	0,0000	0,0001	-1,4029 E-06	2,4007 E-07	-6,6882 E-11
	008	0,0000	0,0000	0,0001	-1,4029 E-06	2,4007 E-07	-6,6882 E-11
	009	0,0000	0,0000	-0,0003	4,3206 E-06	-4,2185 E-07	2,344 E-10
00339	001	0,0000	0,0000	-0,0215	1,0343 E-04	1,091 E-06	-1,0811 E-12
	002	0,0000	0,0000	-0,0047	1,5589 E-05	2,6431 E-06	-8,6024 E-14
	003	0,0000	0,0000	-0,0045	-5,4233 E-07	-3,5295 E-08	-2,6445 E-15
	004	0,0000	0,0000	-0,0003	4,8831 E-06	1,2347 E-06	-9,4671 E-14
	005	0,0000	0,0000	-0,0007	1,0541 E-05	2,6676 E-06	-2,003 E-13
	006	0,0000	0,0000	0,0001	-9,7863 E-07	-8,4123 E-07	1,1545 E-12
	007	0,0000	0,0000	0,0001	-9,3429 E-07	4,8314 E-07	8,1568 E-13
	008	0,0000	0,0000	0,0001	-9,3429 E-07	4,8314 E-07	8,1568 E-13
	009	0,0000	0,0000	-0,0003	3,4715 E-06	2,8353 E-07	-3,1549 E-12
00340	001	0,0000	0,0000	-0,0244	1,2149 E-04	6,7328 E-05	-2,0828 E-10
	002	0,0000	0,0000	-0,0053	1,9762 E-05	1,1746 E-05	-5,6345 E-11
	003	0,0000	0,0000	-0,0045	-5,411 E-07	-5,0954 E-08	-9,5093 E-13
	004	0,0000	0,0000	-0,0005	6,3397 E-06	3,5224 E-06	-2,1289 E-11
	005	0,0000	0,0000	-0,0011	1,3687 E-05	7,6072 E-06	-4,5925 E-11
	006	0,0000	0,0000	0,0001	-1,4406 E-06	-8,6148 E-07	1,5804 E-11
	007	0,0000	0,0000	0,0001	-8,377 E-07	3,3561 E-07	1,7941 E-11
	008	0,0000	0,0000	0,0001	-8,377 E-07	3,3561 E-07	1,7941 E-11
	009	0,0000	0,0000	-0,0003	4,0163 E-06	5,4358 E-07	-5,6214 E-11
00341	001	0,0000	0,0000	-0,0312	1,6862 E-04	8,6157 E-05	4,2974 E-09
	002	0,0000	0,0000	-0,0064	2,8144 E-05	1,3699 E-05	1,1585 E-09
	003	0,0000	0,0000	-0,0045	-4,7865 E-07	-2,1586 E-08	1,8347 E-11
	004	0,0000	0,0000	-0,0008	8,9425 E-06	3,7312 E-06	4,3758 E-10
	005	0,0000	0,0000	-0,0018	1,9308 E-05	8,0584 E-06	9,4397 E-10
	006	0,0000	0,0000	0,0002	-1,9833 E-06	1,5197 E-07	-3,2156 E-10
	007	0,0000	0,0000	0,0001	-9,3102 E-07	4,0431 E-08	-3,6417 E-10
	008	0,0000	0,0000	0,0001	-9,3102 E-07	4,0431 E-08	-3,6417 E-10
	009	0,0000	0,0000	-0,0003	5,0571 E-06	-3,7065 E-07	1,1422 E-09
00342	001	0,0000	0,0000	-0,0359	2,0314 E-04	2,123 E-05	8,6077 E-09
	002	0,0000	0,0000	-0,0071	3,3683 E-05	3,2972 E-06	2,5984 E-09
	003	0,0000	0,0000	-0,0045	-4,8168 E-07	-5,4943 E-08	1,2661 E-10
	004	0,0000	0,0000	-0,0010	1,0388 E-05	5,3556 E-07	9,9393 E-10

Nodi - Spostamenti per condizioni di carico non sismiche

Nodo	CC	Sx [cm]	Sy [cm]	Sz [cm]	Θx [rad]	Θy [rad]	Θz [rad]
	005	0,0000	0,0000	-0,0022	2,2429 E-05	1,1573 E-06	2,1428 E-09
	006	0,0000	0,0000	0,0001	-1,2468 E-06	1,4884 E-06	-1,0058 E-09
	007	0,0000	0,0000	0,0001	-1,0177 E-06	-5,2258 E-07	-1,1847 E-09
	008	0,0000	0,0000	0,0001	-1,0177 E-06	-5,2258 E-07	-1,1847 E-09
	009	0,0000	0,0000	-0,0002	4,1871 E-06	-1,2071 E-06	3,6543 E-09
00343	001	0,0000	0,0000	-0,0343	1,9246 E-04	-6,7869 E-05	-3,5595 E-08
	002	0,0000	0,0000	-0,0069	3,2058 E-05	-1,0434 E-05	-9,3308 E-09
	003	0,0000	0,0000	-0,0045	-4,745 E-07	-2,2037 E-08	-4,7753 E-11
	004	0,0000	0,0000	-0,0009	9,5546 E-06	-3,1138 E-06	-3,6085 E-09
	005	0,0000	0,0000	-0,0020	2,063 E-05	-6,7242 E-06	-7,7843 E-09
	006	0,0000	0,0000	0,0000	-2,9702 E-07	7,3567 E-07	3,1531 E-09
	007	0,0000	0,0000	0,0001	-1,4782 E-06	-3,308 E-07	2,8225 E-09
	008	0,0000	0,0000	0,0001	-1,4782 E-06	-3,308 E-07	2,8225 E-09
	009	0,0000	0,0000	-0,0002	3,6108 E-06	-3,9187 E-07	-9,837 E-09
00344	001	0,0000	0,0000	-0,0265	1,3614 E-04	-1,0621 E-04	8,5342 E-10
	002	0,0000	0,0000	-0,0057	2,2823 E-05	-1,6658 E-05	2,2369 E-10
	003	0,0000	0,0000	-0,0045	-5,2674 E-07	4,8804 E-08	1,1358 E-12
	004	0,0000	0,0000	-0,0006	6,7715 E-06	-4,62 E-06	8,6509 E-11
	005	0,0000	0,0000	-0,0012	1,4621 E-05	-9,9768 E-06	1,8662 E-10
	006	0,0000	0,0000	0,0000	-2,2655 E-07	-1,4712 E-07	-7,5546 E-11
	007	0,0000	0,0000	0,0001	-1,2364 E-06	3,3852 E-07	-6,7594 E-11
	008	0,0000	0,0000	0,0001	-1,2364 E-06	3,3852 E-07	-6,7594 E-11
	009	0,0000	0,0000	-0,0002	2,9594 E-06	-3,099 E-07	2,3564 E-10
00345	001	0,0000	0,0000	-0,0189	9,0726 E-05	-6,998 E-05	-1,9324 E-11
	002	0,0000	0,0000	-0,0045	1,4907 E-05	-1,1444 E-05	-5,0646 E-12
	003	0,0000	0,0000	-0,0045	-5,4554 E-07	5,2682 E-08	-2,549 E-14
	004	0,0000	0,0000	-0,0002	4,3175 E-06	-3,3014 E-06	-1,9587 E-12
	005	0,0000	0,0000	-0,0005	9,3222 E-06	-7,1296 E-06	-4,2253 E-12
	006	0,0000	0,0000	0,0000	-1,9563 E-07	-5,6907 E-07	1,7131 E-12
	007	0,0000	0,0000	0,0001	-7,3567 E-07	5,0353 E-07	1,5323 E-12
	008	0,0000	0,0000	0,0001	-7,3567 E-07	5,0353 E-07	1,5323 E-12
	009	0,0000	0,0000	-0,0002	1,8895 E-06	-2,2026 E-08	-5,3417 E-12
00346	001	0,0000	0,0000	-0,0159	7,7269 E-05	-2,4761 E-07	1,6905 E-13
	002	0,0000	0,0000	-0,0039	1,208 E-05	-1,1992 E-06	4,4959 E-14
	003	0,0000	0,0000	-0,0045	-5,5125 E-07	5,7265 E-08	-4,8073 E-16
	004	0,0000	0,0000	-0,0001	3,2367 E-06	-8,9573 E-07	1,449 E-14
	005	0,0000	0,0000	-0,0001	6,9881 E-06	-1,9353 E-06	3,1336 E-14
	006	0,0000	0,0000	0,0001	-3,8275 E-07	-8,1898 E-07	1,3649 E-15
	007	0,0000	0,0000	0,0001	-5,488 E-07	2,829 E-07	9,6417 E-15
	008	0,0000	0,0000	0,0001	-5,488 E-07	2,829 E-07	9,6417 E-15
	009	0,0000	0,0000	-0,0002	1,767 E-06	6,9767 E-07	-1,8885 E-14
00347	001	0,0000	0,0000	-0,0191	9,5921 E-05	7,6534 E-05	1,0335 E-11
	002	0,0000	0,0000	-0,0043	1,422 E-05	9,9024 E-06	2,6853 E-12
	003	0,0000	0,0000	-0,0045	-5,48 E-07	3,4622 E-08	4,4487 E-14
	004	0,0000	0,0000	-0,0001	3,4143 E-06	1,554 E-06	1,1648 E-12
	005	0,0000	0,0000	-0,0002	7,3704 E-06	3,3539 E-06	2,5094 E-12
	006	0,0000	0,0000	0,0001	-8,0842 E-07	-8,4555 E-07	-1,6264 E-12
	007	0,0000	0,0000	0,0000	-6,6994 E-07	-5,68 E-08	-1,8171 E-12
	008	0,0000	0,0000	0,0000	-6,6994 E-07	-5,68 E-08	-1,8171 E-12
	009	0,0000	0,0000	-0,0003	2,6269 E-06	1,3074 E-06	5,7006 E-12
00348	001	0,0000	0,0000	-0,0280	1,4989 E-04	1,3577 E-04	-4,2914 E-10
	002	0,0000	0,0000	-0,0055	2,1653 E-05	1,8481 E-05	-1,117 E-10
	003	0,0000	0,0000	-0,0045	-5,3074 E-07	-2,1576 E-08	-1,8735 E-12
	004	0,0000	0,0000	-0,0003	4,8347 E-06	3,4266 E-06	-4,8494 E-11
	005	0,0000	0,0000	-0,0006	1,0435 E-05	7,3977 E-06	-1,0447 E-10
	006	0,0000	0,0000	0,0002	-1,5163 E-06	-3,0718 E-07	6,7578 E-11
	007	0,0000	0,0000	0,0001	-1,1156 E-06	-3,6821 E-07	7,5461 E-11
	008	0,0000	0,0000	0,0001	-1,1156 E-06	-3,6821 E-07	7,5461 E-11
	009	0,0000	0,0000	-0,0004	4,5592 E-06	1,0595 E-06	-2,3682 E-10
00349	001	0,0000	0,0000	-0,0395	2,2796 E-04	1,2984 E-04	1,6427 E-08
	002	0,0000	0,0000	-0,0071	3,2631 E-05	1,8284 E-05	4,2852 E-09
	003	0,0000	0,0000	-0,0045	-4,476 E-07	-9,3032 E-08	7,3022 E-11
	004	0,0000	0,0000	-0,0006	7,049 E-06	3,6698 E-06	1,8628 E-09
	005	0,0000	0,0000	-0,0013	1,5215 E-05	7,9242 E-06	4,0131 E-09
	006	0,0000	0,0000	0,0001	-1,8732 E-06	1,1574 E-06	-2,5981 E-09
	007	0,0000	0,0000	0,0001	-1,539 E-06	-6,3113 E-07	-2,8988 E-09
	008	0,0000	0,0000	0,0001	-1,539 E-06	-6,3113 E-07	-2,8988 E-09
	009	0,0000	0,0000	-0,0004	5,987 E-06	-6,0249 E-07	9,1003 E-09
00350	001	0,0000	0,0000	-0,0472	2,6235 E-04	6,676 E-05	2,8101 E-09
	002	0,0000	0,0000	-0,0082	3,8105 E-05	1,0341 E-05	-2,1778 E-10
	003	0,0000	0,0000	-0,0045	-3,8095 E-07	-3,2607 E-07	-9,1465 E-11
	004	0,0000	0,0000	-0,0008	8,4586 E-06	2,3649 E-06	-3,4172 E-10
	005	0,0000	0,0000	-0,0018	1,8258 E-05	5,1074 E-06	-7,344 E-10
	006	0,0000	0,0000	0,0000	-1,1093 E-06	2,468 E-06	1,0686 E-09
	007	0,0000	0,0000	0,0002	-1,9644 E-06	-1,01 E-06	9,0685 E-10
	008	0,0000	0,0000	0,0002	-1,9644 E-06	-1,01 E-06	9,0685 E-10
	009	0,0000	0,0000	-0,0003	5,8035 E-06	-1,8213 E-06	-3,1963 E-09
00351	001	0,0000	0,0000	-0,0380	1,6884 E-04	-1,2552 E-04	-2,5173 E-09
	002	0,0000	0,0000	-0,0066	2,3422 E-05	-1,45 E-05	-6,2733 E-10
	003	0,0000	0,0000	-0,0045	-1,0792 E-06	1,06 E-07	-1,0459 E-11
	004	0,0000	0,0000	-0,0008	6,9965 E-06	-3,1664 E-06	-2,5169 E-10
	005	0,0000	0,0000	-0,0017	1,5097 E-05	-6,8321 E-06	-5,4199 E-10
	006	0,0000	0,0000	0,0002	-2,4721 E-06	1,3894 E-06	4,523 E-10
	007	0,0000	0,0000	0,0003	-2,9606 E-06	6,9713 E-07	3,9126 E-10
	008	0,0000	0,0000	0,0003	-2,9606 E-06	6,9713 E-07	3,9126 E-10

Nodi - Spostamenti per condizioni di carico non sismiche

Nodo	CC	Sx [cm]	Sy [cm]	Sz [cm]	Θx [rad]	Θy [rad]	Θz [rad]
	009	0,0000	0,0000	-0,0008	9,3638 E-06	-3,3064 E-06	-1,3742 E-09
00352	001	0,0000	0,0000	-0,0303	1,3303 E-04	-5,1254 E-05	4,9957 E-11
	002	0,0000	0,0000	-0,0058	1,9483 E-05	-3,5746 E-06	1,2529 E-11
	003	0,0000	0,0000	-0,0045	-1,0969 E-06	-3,4908 E-08	2,0629 E-13
	004	0,0000	0,0000	-0,0006	6,0635 E-06	-2,0415 E-07	4,9948 E-12
	005	0,0000	0,0000	-0,0014	1,3087 E-05	-4,3697 E-07	1,0758 E-11
	006	0,0000	0,0000	0,0001	-1,7294 E-06	-4,1484 E-07	-8,4902 E-12
	007	0,0000	0,0000	0,0002	-1,9192 E-06	9,4532 E-07	-7,4313 E-12
	008	0,0000	0,0000	0,0002	-1,9192 E-06	9,4532 E-07	-7,4313 E-12
	009	0,0000	0,0000	-0,0006	6,347 E-06	-1,1652 E-06	2,5964 E-11
00353	001	0,0000	0,0000	-0,0304	1,322 E-04	5,328 E-05	-1,7036 E-10
	002	0,0000	0,0000	-0,0062	2,1005 E-05	1,1444 E-05	-4,6185 E-11
	003	0,0000	0,0000	-0,0045	-1,1595 E-06	-4,9361 E-08	-8,173 E-13
	004	0,0000	0,0000	-0,0008	6,7806 E-06	3,8441 E-06	-1,7463 E-11
	005	0,0000	0,0000	-0,0017	1,4637 E-05	8,3026 E-06	-3,767 E-11
	006	0,0000	0,0000	0,0002	-1,8478 E-06	-1,3949 E-06	1,3217 E-11
	007	0,0000	0,0000	0,0002	-1,5228 E-06	4,5998 E-07	1,4964 E-11
	008	0,0000	0,0000	0,0002	-1,5228 E-06	4,5998 E-07	1,4964 E-11
	009	0,0000	0,0000	-0,0006	5,8035 E-06	1,1398 E-06	-4,6932 E-11
00354	001	0,0000	0,0000	-0,0384	1,7374 E-04	1,3236 E-04	4,203 E-09
	002	0,0000	0,0000	-0,0076	2,9368 E-05	2,2669 E-05	1,1399 E-09
	003	0,0000	0,0000	-0,0045	-1,0765 E-06	-5,4121 E-08	2,0152 E-11
	004	0,0000	0,0000	-0,0012	9,5308 E-06	6,7715 E-06	4,3086 E-10
	005	0,0000	0,0000	-0,0027	2,0575 E-05	1,4622 E-05	9,2944 E-10
	006	0,0000	0,0000	0,0003	-2,7817 E-06	-1,3381 E-06	-3,2335 E-10
	007	0,0000	0,0000	0,0002	-1,9448 E-06	-2,1153 E-07	-3,6733 E-10
	008	0,0000	0,0000	0,0002	-1,9448 E-06	-2,1153 E-07	-3,6733 E-10
	009	0,0000	0,0000	-0,0008	7,9852 E-06	2,2979 E-06	1,1506 E-09
00355	001	0,0000	0,0000	-0,0433	1,9679 E-04	-1,5836 E-04	-2,7945 E-09
	002	0,0000	0,0000	-0,0085	3,3968 E-05	-2,562 E-05	-7,3196 E-10
	003	0,0000	0,0000	-0,0045	-1,1172 E-06	1,4278 E-07	-3,4932 E-12
	004	0,0000	0,0000	-0,0014	1,0477 E-05	-7,5151 E-06	-2,8315 E-10
	005	0,0000	0,0000	-0,0030	2,262 E-05	-1,6227 E-05	-6,1082 E-10
	006	0,0000	0,0000	0,0000	-1,623 E-06	7,0672 E-07	2,4647 E-10
	007	0,0000	0,0000	0,0003	-2,7617 E-06	8,4146 E-07	2,1976 E-10
	008	0,0000	0,0000	0,0003	-2,7617 E-06	8,4146 E-07	2,1976 E-10
	009	0,0000	0,0000	-0,0006	7,7944 E-06	-2,5617 E-06	-7,6737 E-10
00356	001	0,0000	0,0000	-0,0306	1,3334 E-04	-1,351 E-04	4,8403 E-11
	002	0,0000	0,0000	-0,0064	2,2511 E-05	-2,2276 E-05	1,2674 E-11
	003	0,0000	0,0000	-0,0045	-1,0443 E-06	2,6361 E-08	5,8588 E-14
	004	0,0000	0,0000	-0,0008	6,8075 E-06	-6,4633 E-06	4,9033 E-12
	005	0,0000	0,0000	-0,0017	1,4697 E-05	-1,3956 E-05	1,0578 E-11
	006	0,0000	0,0000	0,0000	-8,3638 E-07	-2,0487 E-07	-4,2614 E-12
	007	0,0000	0,0000	0,0002	-1,6352 E-06	1,0626 E-06	-3,7932 E-12
	008	0,0000	0,0000	0,0002	-1,6352 E-06	1,0626 E-06	-3,7932 E-12
	009	0,0000	0,0000	-0,0004	4,4972 E-06	-1,6351 E-06	1,3256 E-11
00357	001	0,0000	0,0000	-0,0228	1,001 E-04	-5,0162 E-05	-6,4148 E-13
	002	0,0000	0,0000	-0,0051	1,615 E-05	-9,3365 E-06	-1,6761 E-13
	003	0,0000	0,0000	-0,0045	-1,0741 E-06	7,7312 E-08	-8,0653 E-16
	004	0,0000	0,0000	-0,0004	4,6605 E-06	-3,178 E-06	-6,5249 E-14
	005	0,0000	0,0000	-0,0009	1,0062 E-05	-6,8635 E-06	-1,4075 E-13
	006	0,0000	0,0000	0,0001	-6,4289 E-07	-8,1094 E-07	5,8407 E-14
	007	0,0000	0,0000	0,0001	-1,0432 E-06	6,4097 E-07	5,3039 E-14
	008	0,0000	0,0000	0,0001	-1,0432 E-06	6,4097 E-07	5,3039 E-14
	009	0,0000	0,0000	-0,0003	3,0707 E-06	1,8408 E-08	-1,8353 E-13
00358	001	0,0000	0,0000	-0,0229	9,9893 E-05	5,4294 E-05	1,0567 E-12
	002	0,0000	0,0000	-0,0049	1,5179 E-05	6,2165 E-06	2,7063 E-13
	003	0,0000	0,0000	-0,0045	-1,1677 E-06	5,4219 E-08	3,9532 E-15
	004	0,0000	0,0000	-0,0003	4,0208 E-06	5,0285 E-07	1,1624 E-13
	005	0,0000	0,0000	-0,0006	8,6796 E-06	1,0833 E-06	2,5042 E-13
	006	0,0000	0,0000	0,0001	-9,5371 E-07	-1,2778 E-06	-1,6064 E-13
	007	0,0000	0,0000	0,0001	-9,6878 E-07	-2,5311 E-08	-1,8014 E-13
	008	0,0000	0,0000	0,0001	-9,6878 E-07	-2,5311 E-08	-1,8014 E-13
	009	0,0000	0,0000	-0,0004	3,3714 E-06	1,9153 E-06	5,6443 E-13
00359	001	0,0000	0,0000	-0,0317	1,4053 E-04	1,5808 E-04	-4,6047 E-11
	002	0,0000	0,0000	-0,0061	2,0715 E-05	2,1438 E-05	-1,1828 E-11
	003	0,0000	0,0000	-0,0045	-1,1007 E-06	3,6014 E-08	-1,7924 E-13
	004	0,0000	0,0000	-0,0005	5,0401 E-06	3,9298 E-06	-5,0965 E-12
	005	0,0000	0,0000	-0,0010	1,0878 E-05	8,4815 E-06	-1,0979 E-11
	006	0,0000	0,0000	0,0003	-1,8151 E-06	-1,4393 E-06	7,0842 E-12
	007	0,0000	0,0000	0,0001	-1,5392 E-06	-7,6304 E-07	7,9471 E-12
	008	0,0000	0,0000	0,0001	-1,5392 E-06	-7,6304 E-07	7,9471 E-12
	009	0,0000	0,0000	-0,0006	5,7081 E-06	3,5036 E-06	-2,4894 E-11
00360	001	0,0000	0,0000	-0,0477	2,1424 E-04	2,1892 E-04	2,551 E-09
	002	0,0000	0,0000	-0,0083	3,1426 E-05	3,0664 E-05	6,5704 E-10
	003	0,0000	0,0000	-0,0045	-1,08 E-06	-1,134 E-07	1,0177 E-11
	004	0,0000	0,0000	-0,0009	7,3963 E-06	6,1595 E-06	2,8356 E-10
	005	0,0000	0,0000	-0,0019	1,5961 E-05	1,3296 E-05	6,1088 E-10
	006	0,0000	0,0000	0,0004	-3,1472 E-06	-6,6433 E-07	-3,9435 E-10
	007	0,0000	0,0000	0,0002	-2,731 E-06	-1,4235 E-06	-4,4196 E-10
	008	0,0000	0,0000	0,0002	-2,731 E-06	-1,4235 E-06	-4,4196 E-10
	009	0,0000	0,0000	-0,0009	9,9069 E-06	3,5931 E-06	1,385 E-09
00361	001	0,0018	-0,0253	-0,0534	-4,6308 E-04	8,8482 E-05	1,579 E-05
	002	0,0004	-0,0051	-0,0085	-8,5389 E-05	1,9037 E-05	3,1216 E-06
	003	0,0000	0,0000	-0,0045	4,3398 E-07	-9,5765 E-08	4,0097 E-09

Nodi - Spostamenti per condizioni di carico non sismiche

Nodo	CC	S _x [cm]	S _y [cm]	S _z [cm]	Θ _x [rad]	Θ _y [rad]	Θ _z [rad]
	004	0,0001	-0,0022	-0,0013	-2,8957 E-05	6,1635 E-06	1,1708 E-06
	005	0,0001	-0,0047	-0,0028	-6,2651 E-05	1,3315 E-05	2,5272 E-06
	006	0,0016	0,0088	0,0007	-2,2686 E-05	3,9903 E-06	1,0883 E-06
	007	-0,0007	0,0088	0,0001	-2,3167 E-05	-1,5724 E-06	-3,9591 E-07
	008	-0,0007	0,0088	0,0001	-2,3167 E-05	-1,5724 E-06	-3,9591 E-07
	009	-0,0012	-0,0288	-0,0014	7,3536 E-05	-3,022 E-06	-1,0154 E-06
00362	001	0,0021	-0,0262	-0,0585	-3,2397 E-04	9,8078 E-05	-1,6982 E-05
	002	0,0005	-0,0055	-0,0096	-5,99 E-05	2,0419 E-05	-6,9414 E-06
	003	0,0000	0,0000	-0,0045	4,5103 E-07	-8,5962 E-08	1,2158 E-08
	004	0,0001	-0,0023	-0,0016	-1,9626 E-05	6,8117 E-06	-2,5281 E-06
	005	0,0002	-0,0050	-0,0034	-4,2521 E-05	1,4703 E-05	-5,4677 E-06
	006	0,0016	0,0089	0,0003	-2,8415 E-05	2,9903 E-06	1,3288 E-06
	007	-0,0007	0,0088	0,0003	-2,8731 E-05	-1,0145 E-06	3,1225 E-07
	008	-0,0007	0,0088	0,0003	-2,8731 E-05	-1,0145 E-06	3,1225 E-07
	009	-0,0012	-0,0290	-0,0010	9,2624 E-05	-2,5539 E-06	-3,111 E-06
00363	001	0,0022	0,0371	-0,0630	4,2224 E-04	8,8332 E-05	-1,8188 E-05
	002	0,0005	0,0070	-0,0101	7,895 E-05	1,9069 E-05	-3,6234 E-06
	003	0,0000	0,0000	-0,0045	-4,342 E-07	-9,5709 E-08	-4,2313 E-09
	004	0,0001	0,0022	-0,0013	2,9054 E-05	6,2243 E-06	-1,2945 E-06
	005	0,0002	0,0047	-0,0028	6,2685 E-05	1,3445 E-05	-2,7885 E-06
	006	0,0014	0,0094	-0,0001	-1,3249 E-05	3,2762 E-06	3,6997 E-07
	007	-0,0009	0,0094	-0,0007	-1,2765 E-05	-2,2844 E-06	1,8535 E-06
	008	-0,0009	0,0094	-0,0007	-1,2765 E-05	-2,2844 E-06	1,8535 E-06
	009	-0,0003	-0,0303	0,0014	4,8068 E-05	-5,9369 E-07	-5,4739 E-06
00364	001	0,0025	0,0377	-0,0680	2,867 E-04	9,6097 E-05	1,3093 E-05
	002	0,0005	0,0073	-0,0111	5,4033 E-05	2,0147 E-05	6,2091 E-06
	003	0,0000	0,0000	-0,0045	-4,5123 E-07	-8,5936 E-08	-1,2476 E-08
	004	0,0001	0,0023	-0,0016	1,9687 E-05	6,8503 E-06	2,4251 E-06
	005	0,0002	0,0050	-0,0034	4,2413 E-05	1,4787 E-05	5,2644 E-06
	006	0,0014	0,0096	-0,0003	-1,9978 E-05	1,2129 E-06	2,6076 E-06
	007	-0,0009	0,0097	-0,0004	-1,9658 E-05	-2,7914 E-06	3,6228 E-06
	008	-0,0009	0,0097	-0,0004	-1,9658 E-05	-2,7914 E-06	3,6228 E-06
	009	-0,0003	-0,0314	0,0013	7,1993 E-05	1,7913 E-06	-1,371 E-05
00365	001	0,0038	0,0580	-0,0668	4,9405 E-04	-3,6085 E-05	2,304 E-05
	002	0,0008	0,0132	-0,0125	1,1114 E-04	-6,0753 E-06	6,4192 E-06
	003	0,0000	0,0000	-0,0045	-5,2233 E-07	2,6259 E-09	4,0988 E-09
	004	0,0002	0,0045	-0,0024	4,0485 E-05	-2,275 E-06	2,4687 E-06
	005	0,0004	0,0097	-0,0051	8,7368 E-05	-4,9061 E-06	5,331 E-06
	006	0,0014	0,0104	-0,0001	-1,6246 E-05	4,5187 E-06	-2,4941 E-07
	007	-0,0008	0,0103	-0,0004	-1,6219 E-05	-1,3606 E-06	7,1058 E-07
	008	-0,0008	0,0103	-0,0004	-1,6219 E-05	-1,3606 E-06	7,1058 E-07
	009	-0,0004	-0,0340	0,0012	6,2077 E-05	-2,8551 E-06	-4,0917 E-07
00366	001	0,0041	0,0582	-0,0676	5,9716 E-04	3,654 E-05	-8,8293 E-06
	002	0,0009	0,0133	-0,0127	1,367 E-04	8,0828 E-06	-1,8419 E-06
	003	0,0000	0,0000	-0,0045	-5,2152 E-07	-1,1964 E-08	2,1577 E-09
	004	0,0002	0,0045	-0,0024	4,9855 E-05	2,6172 E-06	-6,1765 E-07
	005	0,0004	0,0098	-0,0052	1,0763 E-04	5,6513 E-06	-1,3267 E-06
	006	0,0014	0,0104	-0,0003	-1,3328 E-05	4,1135 E-06	5,8759 E-07
	007	-0,0008	0,0104	-0,0003	-1,3252 E-05	-2,9301 E-06	1,8592 E-06
	008	-0,0008	0,0104	-0,0003	-1,3252 E-05	-2,9301 E-06	1,8592 E-06
	009	-0,0004	-0,0341	0,0013	5,1662 E-05	-7,5984 E-07	-5,418 E-06
00367	001	0,0034	-0,0479	-0,0596	-5,3171 E-04	-3,9291 E-05	-2,6214 E-05
	002	0,0007	-0,0117	-0,0113	-1,1741 E-04	-6,6352 E-06	-6,8021 E-06
	003	0,0000	0,0000	-0,0045	5,2195 E-07	2,5759 E-09	-3,1907 E-09
	004	0,0002	-0,0045	-0,0024	-4,0816 E-05	-2,332 E-06	-2,3666 E-06
	005	0,0003	-0,0097	-0,0051	-8,8315 E-05	-5,027 E-06	-5,1066 E-06
	006	0,0016	0,0093	0,0004	-2,9062 E-05	4,1178 E-06	1,4683 E-06
	007	-0,0006	0,0094	0,0001	-2,9065 E-05	-1,7596 E-06	5,099 E-07
	008	-0,0006	0,0094	0,0001	-2,9065 E-05	-1,7596 E-06	5,099 E-07
	009	-0,0011	-0,0309	-0,0009	9,5408 E-05	-2,7437 E-06	-3,4601 E-06
00368	001	0,0038	-0,0483	-0,0601	-6,2789 E-04	2,9763 E-05	5,3189 E-06
	002	0,0008	-0,0118	-0,0115	-1,4128 E-04	6,865 E-06	1,288 E-06
	003	0,0000	0,0000	-0,0045	5,212 E-07	-1,1838 E-08	-1,3971 E-09
	004	0,0002	-0,0046	-0,0024	-4,9555 E-05	2,4187 E-06	6,1326 E-07
	005	0,0004	-0,0098	-0,0052	-1,0719 E-04	5,2242 E-06	1,325 E-06
	006	0,0016	0,0094	0,0002	-2,747 E-05	5,0101 E-06	1,401 E-06
	007	-0,0006	0,0094	0,0002	-2,7524 E-05	-2,0388 E-06	1,3042 E-07
	008	-0,0006	0,0094	0,0002	-2,7524 E-05	-2,0388 E-06	1,3042 E-07
	009	-0,0011	-0,0311	-0,0007	9,0291 E-05	-3,5203 E-06	-2,4219 E-06
00369	001	0,0060	-0,0319	-0,0761	-3,627 E-04	-1,3227 E-04	-3,5088 E-05
	002	0,0013	-0,0067	-0,0127	-6,9707 E-05	-2,7526 E-05	-6,3158 E-06
	003	0,0000	0,0000	-0,0045	4,5008 E-07	4,7542 E-08	-2,2207 E-08
	004	0,0003	-0,0026	-0,0021	-2,3058 E-05	-1,031 E-05	-2,1759 E-06
	005	0,0007	-0,0056	-0,0045	-4,9941 E-05	-2,225 E-05	-4,6868 E-06
	006	0,0015	0,0093	0,0004	-3,0559 E-05	3,9765 E-06	1,2905 E-06
	007	-0,0006	0,0094	0,0003	-3,0257 E-05	-1,6795 E-06	3,5655 E-07
	008	-0,0006	0,0094	0,0003	-3,0257 E-05	-1,6795 E-06	3,5655 E-07
	009	-0,0010	-0,0307	-0,0011	9,8832 E-05	-2,6346 E-06	-2,2583 E-06
00370	001	0,0065	-0,0351	-0,0715	-5,2884 E-04	-9,7497 E-05	-5,6016 E-05
	002	0,0013	-0,0075	-0,0118	-2,2586 E-05	-2,2586 E-05	-1,4277 E-05
	003	0,0000	0,0000	-0,0045	4,3589 E-07	4,968 E-08	-1,5333 E-08
	004	0,0004	-0,0029	-0,0017	-3,5715 E-05	-8,2749 E-06	-5,2409 E-06
	005	0,0008	-0,0062	-0,0037	-7,7261 E-05	-1,7874 E-05	-1,1317 E-05
	006	0,0015	0,0095	-0,0001	-2,4955 E-05	4,8227 E-06	1,6079 E-06
	007	-0,0006	0,0095	0,0005	-2,4439 E-05	-1,8053 E-06	6,9539 E-07

Nodi - Spostamenti per condizioni di carico non sismiche

Nodo	CC	Sx [cm]	Sy [cm]	Sz [cm]	Θx [rad]	Θy [rad]	Θz [rad]
00371	008	-0,0006	0,0095	0,0005	-2,4439 E-05	-1,8053 E-06	6,9539 E-07
	009	-0,0010	-0,0310	-0,0008	7,9532 E-05	-3,6299 E-06	-3,7102 E-06
	001	0,0064	0,0393	-0,0770	3,433 E-04	-1,3393 E-04	3,04 E-05
	002	0,0013	0,0079	-0,0129	6,6836 E-05	-2,7752 E-05	5,4852 E-06
	003	0,0000	0,0000	-0,0045	-4,5041 E-07	4,7617 E-08	2,1727 E-08
	004	0,0003	0,0026	-0,0021	2,3259 E-05	-1,024 E-05	2,09 E-06
	005	0,0008	0,0056	-0,0045	5,0128 E-05	-2,2102 E-05	4,4798 E-06
	006	0,0014	0,0105	-0,0003	-2,0871 E-05	5,7456 E-06	-4,8188 E-06
	007	-0,0007	0,0104	-0,0004	-2,1165 E-05	8,754 E-08	-3,8814 E-06
00372	008	-0,0007	0,0104	-0,0004	-2,1165 E-05	8,754 E-08	-3,8814 E-06
	009	-0,0006	-0,0343	0,0014	7,6601 E-05	-5,2317 E-06	1,9376 E-05
	001	0,0069	0,0422	-0,0725	5,1678 E-04	-9,6927 E-05	5,3818 E-05
	002	0,0014	0,0085	-0,0119	1,0168 E-04	-2,2451 E-05	1,3821 E-05
	003	0,0000	0,0000	-0,0045	-4,3618 E-07	4,9732 E-08	1,5031 E-08
	004	0,0004	0,0028	-0,0017	3,5871 E-05	-8,2241 E-06	5,1323 E-06
	005	0,0008	0,0062	-0,0037	7,7419 E-05	-1,7767 E-05	1,1078 E-05
	006	0,0014	0,0101	-0,0008	-1,3017 E-05	4,584 E-06	-1,8919 E-06
	007	-0,0007	0,0101	-0,0003	-1,3531 E-05	-2,0435 E-06	-9,7752 E-07
008	-0,0007	0,0101	-0,0003	-1,3531 E-05	-2,0435 E-06	-9,7752 E-07	
009	-0,0006	-0,0328	0,0018	4,9376 E-05	-2,4084 E-06	6,8232 E-06	

LEGENDA:

CC Identificativo della tipologia di carico nella relativa tabella.
 Sx, Sy, Sz, Θx, Θy, Θz Le componenti dello spostamento sono relative al sistema di riferimento globale X, Y, Z.

NODI - SPOSTAMENTI PER EFFETTO DEL SISMA

Nodo	Dir	Stato Limite Ultimo						Stato Limite di Danno					
		Sx	Sy	Sz	Θx	Θy	Θz	Sx	Sy	Sz	Θx	Θy	Θz
		[cm]	[cm]	[cm]	[rad]	[rad]	[rad]	[cm]	[cm]	[cm]	[rad]	[rad]	[rad]
00001	X	0,547 6	0,008 7	0,131 4	1,9233 E-04	1,6858 E-03	3,8494 E-04	0,115 6	0,001 8	0,027 9	4,2815 E-05	3,5618 E-04	8,0196 E-05
	Y	0,018 3	1,500 7	0,067 8	2,1926 E-03	1,5436 E-05	1,6472 E-04	0,005 5	0,451 9	0,020 4	6,6039 E-04	4,6805 E-06	4,958 E-05
	Z	0,000 0	0,000 0	0,000 0	0 E+00	0 E+00	0 E+00	0,000 0	0,000 0	0,000 0	0 E+00	0 E+00	0 E+00
00002	X	0,547 5	0,019 1	0,131 8	2,9793 E-04	1,723 E-03	3,8055 E-04	0,115 6	0,004 3	0,028 0	6,6504 E-05	3,6413 E-04	7,9092 E-05
	Y	0,015 2	1,593 9	0,064 7	2,3194 E-03	9,8273 E-05	2,9122 E-05	0,004 6	0,479 9	0,019 5	6,9854 E-04	2,9587 E-05	8,8257 E-06
	Z	0,000 0	0,000 0	0,000 0	0 E+00	0 E+00	0 E+00	0,000 0	0,000 0	0,000 0	0 E+00	0 E+00	0 E+00
00003	X	0,547 5	0,009 2	0,131 7	1,9004 E-04	1,6866 E-03	3,8539 E-04	0,115 6	0,001 9	0,028 0	4,2337 E-05	3,5635 E-04	8,0287 E-05
	Y	0,018 4	1,501 0	0,067 6	2,193 E-03	1,5483 E-05	1,6505 E-04	0,005 5	0,452 0	0,020 4	6,605 E-04	4,6919 E-06	4,9678 E-05
	Z	0,000 0	0,000 0	0,000 0	0 E+00	0 E+00	0 E+00	0,000 0	0,000 0	0,000 0	0 E+00	0 E+00	0 E+00
00004	X	0,547 3	0,019 7	0,131 9	2,9603 E-04	1,7225 E-03	3,7869 E-04	0,115 6	0,004 4	0,028 1	6,6101 E-05	3,6404 E-04	7,8702 E-05
	Y	0,015 3	1,594 2	0,064 7	2,3222 E-03	9,6878 E-05	2,9407 E-05	0,004 6	0,480 0	0,019 5	6,9935 E-04	2,9168 E-05	8,9089 E-06
	Z	0,000 0	0,000 0	0,000 0	0 E+00	0 E+00	0 E+00	0,000 0	0,000 0	0,000 0	0 E+00	0 E+00	0 E+00
00005	X	0,573 5	0,000 4	0,141 6	1,0782 E-06	5,1786 E-04	4,4418 E-07	0,121 3	0,000 1	0,031 0	2,1849 E-07	1,1131 E-04	9,1326 E-08
	Y	0,000 0	1,536 9	0,000 2	4,3692 E-04	6,7162 E-07	6,3699 E-05	0,000 0	0,462 8	0,000 1	1,3164 E-04	2,0249 E-07	1,9161 E-05
	Z	0,000 0	0,000 0	0,000 0	0 E+00	0 E+00	0 E+00	0,000 0	0,000 0	0,000 0	0 E+00	0 E+00	0 E+00
00006	X	0,573 4	0,000 3	0,181 3	5,5434 E-07	5,3287 E-04	8,5172 E-07	0,121 3	0,000 1	0,039 9	1,2175 E-07	1,1448 E-04	1,7861 E-07
	Y	0,000 0	1,630 8	0,000 4	4,1711 E-04	3,7643 E-07	1,1213 E-04	0,000 0	0,491 0	0,000 1	1,2571 E-04	1,1262 E-07	3,3735 E-05
	Z	0,000 0	0,000 0	0,000 0	0 E+00	0 E+00	0 E+00	0,000 0	0,000 0	0,000 0	0 E+00	0 E+00	0 E+00
00007	X	0,547 5	0,053 4	0,042 3	1,3098 E-04	1,6158 E-03	3,6404 E-04	0,115 6	0,011 7	0,008 7	2,9142 E-05	3,4132 E-04	7,6165 E-05
	Y	0,016 2	1,585 4	0,071 2	3,719 E-03	5,1941 E-05	1,2436 E-04	0,004 9	0,477 3	0,021 5	1,12 E-03	1,5637 E-05	3,7414 E-05
	Z	0,000 0	0,000 0	0,000 0	0 E+00	0 E+00	0 E+00	0,000 0	0,000 0	0,000 0	0 E+00	0 E+00	0 E+00
00008	X	0,546 6	0,010 5	0,077 0	6,1859 E-05	1,5642 E-03	2,8048 E-04	0,115 4	0,002 2	0,016 2	1,3233 E-05	3,3045 E-04	5,8176 E-05
	Y	0,017 0	1,544 4	0,054 6	2,9997 E-03	3,8294 E-05	9,7235 E-05	0,005 1	0,465 0	0,016 4	9,0339 E-04	1,152 E-05	2,9251 E-05
	Z	0,000 0	0,000 0	0,000 0	0 E+00	0 E+00	0 E+00	0,000 0	0,000 0	0,000 0	0 E+00	0 E+00	0 E+00
00009	X	0,546 2	0,013 4	0,094 2	5,0198 E-05	1,5851 E-03	2,5796 E-04	0,115 3	0,002 7	0,020 0	1,0633 E-05	3,3485 E-04	5,325 E-05
	Y	0,016 5	1,553 2	0,049 7	3,0249 E-03	5,0859 E-05	8,7328 E-05	0,005 0	0,467 7	0,015 0	9,1095 E-04	1,5298 E-05	2,6274 E-05

Nodi - Spostamenti per effetto del sisma													
Nodo	Dir	Stato Limite Ultimo						Stato Limite di Danno					
		S _x [cm]	S _y [cm]	S _z [cm]	Θ _x [rad]	Θ _y [rad]	Θ _z [rad]	S _x [cm]	S _y [cm]	S _z [cm]	Θ _x [rad]	Θ _y [rad]	Θ _z [rad]
00009	Z	0,000 0	0,000 0	0,000 0	0 E+00	0 E+00	0 E+00	0,000 0	0,000 0	0,000 0	0 E+00	0 E+00	0 E+00
00010	X	0,548 0	0,039 3	0,038 5	1,0984 E-04	1,5394 E-03	3,5535 E-04	0,115 7	0,008 6	0,007 9	2,4154 E-05	3,2514 E-04	7,4271 E-05
00010	Y	0,017 6	1,507 8	0,063 9	3,5178 E-03	4,647 E-05	6,1542 E-05	0,005 3	0,454 0	0,019 3	1,0594 E-03	1,3971 E-05	1,8511 E-05
00010	Z	0,000 0	0,000 0	0,000 0	0 E+00	0 E+00	0 E+00	0,000 0	0,000 0	0,000 0	0 E+00	0 E+00	0 E+00
00011	X	0,547 7	0,053 2	0,042 5	1,3065 E-04	1,6166 E-03	3,6526 E-04	0,115 7	0,011 7	0,008 8	2,9059 E-05	3,415 E-04	7,6424 E-05
00011	Y	0,016 1	1,585 0	0,071 2	3,7121 E-03	5,2722 E-05	1,2346 E-04	0,004 8	0,477 2	0,021 5	1,1179 E-03	1,5871 E-05	3,7143 E-05
00011	Z	0,000 0	0,000 0	0,000 0	0 E+00	0 E+00	0 E+00	0,000 0	0,000 0	0,000 0	0 E+00	0 E+00	0 E+00
00012	X	0,546 7	0,010 7	0,077 9	5,8491 E-05	1,5647 E-03	2,8279 E-04	0,115 4	0,002 2	0,016 4	1,2528 E-05	3,3055 E-04	5,8663 E-05
00012	Y	0,017 0	1,543 7	0,054 6	3,0321 E-03	3,7516 E-05	1,0264 E-04	0,005 1	0,464 8	0,016 5	9,1314 E-04	1,1285 E-05	3,0877 E-05
00012	Z	0,000 0	0,000 0	0,000 0	0 E+00	0 E+00	0 E+00	0,000 0	0,000 0	0,000 0	0 E+00	0 E+00	0 E+00
00013	X	0,546 4	0,013 3	0,093 4	5,3226 E-05	1,5867 E-03	2,5857 E-04	0,115 4	0,002 7	0,019 8	1,1255 E-05	3,3517 E-04	5,3379 E-05
00013	Y	0,016 4	1,553 2	0,049 9	2,983 E-03	5,0464 E-05	9,4301 E-05	0,004 9	0,467 7	0,015 0	8,9835 E-04	1,5176 E-05	2,8372 E-05
00013	Z	0,000 0	0,000 0	0,000 0	0 E+00	0 E+00	0 E+00	0,000 0	0,000 0	0,000 0	0 E+00	0 E+00	0 E+00
00014	X	0,548 1	0,038 7	0,038 8	1,12 E-04	1,5393 E-03	3,5575 E-04	0,115 7	0,008 5	0,008 0	2,4607 E-05	3,2514 E-04	7,4361 E-05
00014	Y	0,017 5	1,507 4	0,064 1	3,5215 E-03	4,6569 E-05	6,0031 E-05	0,005 3	0,453 9	0,019 3	1,0606 E-03	1,3999 E-05	1,8057 E-05
00014	Z	0,000 0	0,000 0	0,000 0	0 E+00	0 E+00	0 E+00	0,000 0	0,000 0	0,000 0	0 E+00	0 E+00	0 E+00
00015	X	0,000 0	0,000 0	0,013 1	4,5041 E-05	8,4156 E-04	6,5698 E-07	0,000 0	0,000 0	0,002 6	1,0005 E-05	1,7819 E-04	1,4049 E-07
00015	Y	0,000 0	0,000 0	0,061 5	9,7508 E-04	1,2438 E-04	3,5305 E-06	0,000 0	0,000 0	0,018 5	2,9365 E-04	3,7537 E-05	1,0627 E-06
00015	Z	0,000 0	0,000 0	0,000 0	0 E+00	0 E+00	0 E+00	0,000 0	0,000 0	0,000 0	0 E+00	0 E+00	0 E+00
00016	X	0,000 0	0,000 0	0,103 3	2,8213 E-04	1,1159 E-03	6,6124 E-07	0,000 0	0,000 0	0,022 0	6,1092 E-05	2,3568 E-04	1,3696 E-07
00016	Y	0,000 0	0,000 0	0,064 9	1,1697 E-03	1,6442 E-05	3,9799 E-06	0,000 0	0,000 0	0,019 6	3,5225 E-04	4,9407 E-06	1,1979 E-06
00016	Z	0,000 0	0,000 0	0,000 0	0 E+00	0 E+00	0 E+00	0,000 0	0,000 0	0,000 0	0 E+00	0 E+00	0 E+00
00017	X	0,545 6	0,001 7	0,008 8	8,0795 E-06	1,6683 E-03	2,5135 E-04	0,115 2	0,000 3	0,001 9	1,5403 E-06	3,5238 E-04	5,1902 E-05
00017	Y	0,016 7	1,547 7	0,052 3	2,5441 E-03	4,1653 E-05	8,359 E-05	0,005 0	0,466 0	0,015 8	7,6618 E-04	1,2529 E-05	2,5145 E-05
00017	Z	0,000 0	0,000 0	0,000 0	0 E+00	0 E+00	0 E+00	0,000 0	0,000 0	0,000 0	0 E+00	0 E+00	0 E+00
00018	X	0,573 5	0,000 2	0,006 2	3,1969 E-06	3,7877 E-04	5,5944 E-07	0,121 3	0,000 0	0,001 4	6,442 E-07	8,175 E-05	1,1519 E-07
00018	Y	0,000 0	1,580 6	0,000 4	4,5857 E-04	1,5543 E-06	7,6256 E-05	0,000 0	0,475 9	0,000 1	1,3816 E-04	4,6838 E-07	2,294 E-05
00018	Z	0,000 0	0,000 0	0,000 0	0 E+00	0 E+00	0 E+00	0,000 0	0,000 0	0,000 0	0 E+00	0 E+00	0 E+00
00019	X	0,545 7	0,002 2	0,012 1	8,5941 E-06	1,6701 E-03	2,5276 E-04	0,115 2	0,000 4	0,002 6	1,6187 E-06	3,5276 E-04	5,2195 E-05
00019	Y	0,016 6	1,547 5	0,052 3	2,5397 E-03	4,2187 E-05	9,1376 E-05	0,005 0	0,466 0	0,015 8	7,6483 E-04	1,2688 E-05	2,7487 E-05
00019	Z	0,000 0	0,000 0	0,000 0	0 E+00	0 E+00	0 E+00	0,000 0	0,000 0	0,000 0	0 E+00	0 E+00	0 E+00
00020	X	0,000 0	0,000 0	0,037 3	9,4452 E-05	6,1522 E-04	5,1704 E-07	0,000 0	0,000 0	0,007 8	1,975 E-05	1,3001 E-04	1,0872 E-07
00020	Y	0,000 0	0,000 0	0,048 1	8,1824 E-04	6,9974 E-05	3,4808 E-06	0,000 0	0,000 0	0,014 5	2,4639 E-04	2,1103 E-05	1,0478 E-06
00020	Z	0,000 0	0,000 0	0,000 0	0 E+00	0 E+00	0 E+00	0,000 0	0,000 0	0,000 0	0 E+00	0 E+00	0 E+00
00021	X	0,000 0	0,000 0	0,052 0	1,4398 E-04	6,0312 E-04	5,6777 E-07	0,000 0	0,000 0	0,011 0	3,0641 E-05	1,2724 E-04	1,1932 E-07
00021	Y	0,000 0	0,000 0	0,045 4	8,4085 E-04	9,9615 E-05	4,1542 E-06	0,000 0	0,000 0	0,013 7	2,5319 E-04	3,0005 E-05	1,2505 E-06
00021	Z	0,000 0	0,000 0	0,000 0	0 E+00	0 E+00	0 E+00	0,000 0	0,000 0	0,000 0	0 E+00	0 E+00	0 E+00
00022	X	0,000 0	0,000 0	0,011 3	4,3353 E-05	8,2215 E-04	5,9025 E-07	0,000 0	0,000 0	0,002 2	9,5468 E-06	1,7405 E-04	1,2556 E-07
00022	Y	0,000 0	0,000 0	0,056 8	9,3215 E-04	1,5116 E-04	3,4209 E-06	0,000 0	0,000 0	0,017 1	2,807 E-04	4,5561 E-05	1,0297 E-06
00022	Z	0,000 0	0,000 0	0,000 0	0 E+00	0 E+00	0 E+00	0,000 0	0,000 0	0,000 0	0 E+00	0 E+00	0 E+00
00023	X	0,000 0	0,000 0	0,105 0	2,8276 E-04	1,1174 E-03	7,4367 E-07	0,000 0	0,000 0	0,022 3	6,0814 E-05	2,3606 E-04	1,5539 E-07
00023	Y	0,000 0	0,000 0	0,066 0	1,121 E-03	4,6542 E-05	3,6579 E-06	0,000 0	0,000 0	0,019 9	3,3756 E-04	1,4019 E-05	1,1011 E-06

Nodi - Spostamenti per effetto del sisma													
Nodo	Dir	Stato Limite Ultimo						Stato Limite di Danno					
		S _x [cm]	S _y [cm]	S _z [cm]	Θ _x [rad]	Θ _y [rad]	Θ _z [rad]	S _x [cm]	S _y [cm]	S _z [cm]	Θ _x [rad]	Θ _y [rad]	Θ _z [rad]
00023	Z	0,000 0	0,000 0	0,000 0	0 E+00	0 E+00	0 E+00	0,000 0	0,000 0	0,000 0	0 E+00	0 E+00	0 E+00
00024	X	0,000 0	0,000 0	0,103 2	2,8135 E-04	1,1162 E-03	6,6265 E-07	0,000 0	0,000 0	0,022 0	6,0923 E-05	2,3575 E-04	1,3723 E-07
00024	Y	0,000 0	0,000 0	0,064 9	1,1698 E-03	1,628 E-05	3,9801 E-06	0,000 0	0,000 0	0,019 6	3,5228 E-04	4,8916 E-06	1,1979 E-06
00024	Z	0,000 0	0,000 0	0,000 0	0 E+00	0 E+00	0 E+00	0,000 0	0,000 0	0,000 0	0 E+00	0 E+00	0 E+00
00025	X	0,000 0	0,000 0	0,104 7	2,8128 E-04	1,1187 E-03	7,4329 E-07	0,000 0	0,000 0	0,022 3	6,0506 E-05	2,3631 E-04	1,5528 E-07
00025	Y	0,000 0	0,000 0	0,066 2	1,1217 E-03	4,5905 E-05	3,6565 E-06	0,000 0	0,000 0	0,020 0	3,3779 E-04	1,3826 E-05	1,1006 E-06
00025	Z	0,000 0	0,000 0	0,000 0	0 E+00	0 E+00	0 E+00	0,000 0	0,000 0	0,000 0	0 E+00	0 E+00	0 E+00
00026	X	0,000 0	0,000 0	0,011 6	4,1607 E-05	8,2249 E-04	5,9019 E-07	0,000 0	0,000 0	0,002 3	9,2173 E-06	1,7409 E-04	1,2555 E-07
00026	Y	0,000 0	0,000 0	0,057 1	9,3288 E-04	1,5113 E-04	3,4177 E-06	0,000 0	0,000 0	0,017 2	2,8094 E-04	4,5555 E-05	1,0288 E-06
00026	Z	0,000 0	0,000 0	0,000 0	0 E+00	0 E+00	0 E+00	0,000 0	0,000 0	0,000 0	0 E+00	0 E+00	0 E+00
00027	X	0,573 5	0,000 4	0,126 2	1,0782 E-06	5,1641 E-04	4,441 E-07	0,121 3	0,000 1	0,027 6	2,1849 E-07	1,1099 E-04	9,1312 E-08
00027	Y	0,000 0	1,538 6	0,000 3	4,3673 E-04	6,7058 E-07	6,3782 E-05	0,000 0	0,463 3	0,000 1	1,3159 E-04	2,0238 E-07	1,9186 E-05
00027	Z	0,000 0	0,000 0	0,000 0	0 E+00	0 E+00	0 E+00	0,000 0	0,000 0	0,000 0	0 E+00	0 E+00	0 E+00
00028	X	0,573 3	0,000 3	0,165 5	5,5422 E-07	5,314 E-04	8,5175 E-07	0,121 2	0,000 1	0,036 5	1,2174 E-07	1,1416 E-04	1,7861 E-07
00028	Y	0,000 0	1,627 5	0,000 4	4,1693 E-04	3,7502 E-07	1,1204 E-04	0,000 0	0,490 0	0,000 1	1,2565 E-04	1,124 E-07	3,3708 E-05
00028	Z	0,000 0	0,000 0	0,000 0	0 E+00	0 E+00	0 E+00	0,000 0	0,000 0	0,000 0	0 E+00	0 E+00	0 E+00
00029	X	0,000 0	0,000 0	0,051 2	1,4067 E-04	6,0639 E-04	5,6694 E-07	0,000 0	0,000 0	0,010 9	2,9905 E-05	1,2794 E-04	1,1911 E-07
00029	Y	0,000 0	0,000 0	0,045 5	8,4186 E-04	1,0015 E-04	4,1697 E-06	0,000 0	0,000 0	0,013 7	2,5352 E-04	3,0174 E-05	1,2552 E-06
00029	Z	0,000 0	0,000 0	0,000 0	0 E+00	0 E+00	0 E+00	0,000 0	0,000 0	0,000 0	0 E+00	0 E+00	0 E+00
00030	X	0,000 0	0,000 0	0,038 2	9,8456 E-05	6,1547 E-04	5,2144 E-07	0,000 0	0,000 0	0,008 0	2,0626 E-05	1,3003 E-04	1,0965 E-07
00030	Y	0,000 0	0,000 0	0,048 3	8,1822 E-04	6,9883 E-05	3,4649 E-06	0,000 0	0,000 0	0,014 6	2,464 E-04	2,1077 E-05	1,043 E-06
00030	Z	0,000 0	0,000 0	0,000 0	0 E+00	0 E+00	0 E+00	0,000 0	0,000 0	0,000 0	0 E+00	0 E+00	0 E+00
00031	X	0,000 0	0,000 0	0,013 2	4,4021 E-05	8,4134 E-04	6,5729 E-07	0,000 0	0,000 0	0,002 6	9,8112 E-06	1,7814 E-04	1,4057 E-07
00031	Y	0,000 0	0,000 0	0,061 5	9,7513 E-04	1,245 E-04	3,5313 E-06	0,000 0	0,000 0	0,018 5	2,9367 E-04	3,7577 E-05	1,0629 E-06
00031	Z	0,000 0	0,000 0	0,000 0	0 E+00	0 E+00	0 E+00	0,000 0	0,000 0	0,000 0	0 E+00	0 E+00	0 E+00
00032	X	0,000 0	0,000 0	0,161 6	2,2333 E-04	1,1702 E-03	7,0629 E-09	0,000 0	0,000 0	0,034 3	4,8202 E-05	2,4713 E-04	1,4724 E-09
00032	Y	0,000 0	0,000 0	0,122 2	1,0785 E-03	4,5277 E-05	3,8713 E-08	0,000 0	0,000 0	0,036 8	3,2478 E-04	1,3585 E-05	1,1652 E-08
00032	Z	0,000 0	0,000 0	0,000 0	0 E+00	0 E+00	0 E+00	0,000 0	0,000 0	0,000 0	0 E+00	0 E+00	0 E+00
00033	X	0,000 0	0,000 0	0,160 0	2,259 E-04	1,1647 E-03	6,2266 E-09	0,000 0	0,000 0	0,034 1	4,9125 E-05	2,4592 E-04	1,2841 E-09
00033	Y	0,000 0	0,000 0	0,120 9	1,1266 E-03	1,1061 E-04	4,1971 E-08	0,000 0	0,000 0	0,036 4	3,3927 E-04	3,3258 E-05	1,2632 E-08
00033	Z	0,000 0	0,000 0	0,000 0	0 E+00	0 E+00	0 E+00	0,000 0	0,000 0	0,000 0	0 E+00	0 E+00	0 E+00
00034	X	0,000 0	0,000 0	0,160 1	2,2665 E-04	1,1643 E-03	6,2125 E-09	0,000 0	0,000 0	0,034 1	4,9286 E-05	2,4584 E-04	1,2815 E-09
00034	Y	0,000 0	0,000 0	0,120 9	1,1265 E-03	1,1083 E-04	4,1968 E-08	0,000 0	0,000 0	0,036 4	3,3925 E-04	3,3326 E-05	1,2631 E-08
00034	Z	0,000 0	0,000 0	0,000 0	0 E+00	0 E+00	0 E+00	0,000 0	0,000 0	0,000 0	0 E+00	0 E+00	0 E+00
00035	X	0,000 0	0,000 0	0,161 9	2,2477 E-04	1,1687 E-03	7,0686 E-09	0,000 0	0,000 0	0,034 4	4,85 E-05	2,4686 E-04	1,4739 E-09
00035	Y	0,000 0	0,000 0	0,122 0	1,0779 E-03	4,4713 E-05	3,8729 E-08	0,000 0	0,000 0	0,036 8	3,2457 E-04	1,3403 E-05	1,1657 E-08
00035	Z	0,000 0	0,000 0	0,000 0	0 E+00	0 E+00	0 E+00	0,000 0	0,000 0	0,000 0	0 E+00	0 E+00	0 E+00
00036	X	0,539 1	0,042 8	0,016 3	1,0974 E-04	1,7147 E-03	3,6647 E-04	0,113 8	0,009 5	0,003 6	2,4656 E-05	3,6221 E-04	7,6667 E-05
00036	Y	0,015 4	1,575 6	0,056 8	3,6295 E-03	5,4246 E-05	1,3421 E-04	0,004 6	0,474 4	0,017 1	1,093 E-03	1,633 E-05	4,0378 E-05
00036	Z	0,000 0	0,000 0	0,000 0	0 E+00	0 E+00	0 E+00	0,000 0	0,000 0	0,000 0	0 E+00	0 E+00	0 E+00
00037	X	0,538 8	0,031 5	0,074 4	1,5468 E-04	1,7398 E-03	3,7905 E-04	0,113 8	0,007 1	0,015 9	3,4731 E-05	3,6754 E-04	7,92 E-05
00037	Y	0,015 4	1,581 3	0,056 3	3,2444 E-03	6,2334 E-05	1,0527 E-04	0,004 6	0,476 1	0,017 0	9,7707 E-04	1,8766 E-05	3,1662 E-05

Nodi - Spostamenti per effetto del sisma													
Nodo	Dir	Stato Limite Ultimo						Stato Limite di Danno					
		Sx [cm]	Sy [cm]	Sz [cm]	Θx [rad]	Θy [rad]	Θz [rad]	Sx [cm]	Sy [cm]	Sz [cm]	Θx [rad]	Θy [rad]	Θz [rad]
00037	Z	0,000 0	0,000 0	0,000 0	0 E+00	0 E+00	0 E+00	0,000 0	0,000 0	0,000 0	0 E+00	0 E+00	0 E+00
00038	X	0,538 6	0,003 8	0,033 8	6,7127 E-05	1,6586 E-03	2,6204 E-04	0,113 7	0,000 8	0,007 1	1,4538 E-05	3,5035 E-04	5,4201 E-05
00038	Y	0,016 4	1,534 7	0,043 6	2,9426 E-03	4,4125 E-05	1,0385 E-04	0,004 9	0,462 1	0,013 1	8,8618 E-04	1,3274 E-05	3,124 E-05
00038	Z	0,000 0	0,000 0	0,000 0	0 E+00	0 E+00	0 E+00	0,000 0	0,000 0	0,000 0	0 E+00	0 E+00	0 E+00
00039	X	0,538 6	0,004 0	0,035 1	7,0129 E-05	1,6543 E-03	2,6057 E-04	0,113 7	0,000 8	0,007 4	1,5163 E-05	3,4944 E-04	5,3894 E-05
00039	Y	0,016 5	1,535 2	0,043 4	2,9211 E-03	4,4762 E-05	9,664 E-05	0,005 0	0,462 2	0,013 1	8,7972 E-04	1,3467 E-05	2,9072 E-05
00039	Z	0,000 0	0,000 0	0,000 0	0 E+00	0 E+00	0 E+00	0,000 0	0,000 0	0,000 0	0 E+00	0 E+00	0 E+00
00040	X	0,000 0	0,000 0	0,022 8	1,2254 E-04	1,1771 E-03	9,0292 E-08	0,000 0	0,000 0	0,005 0	2,7143 E-05	2,4877 E-04	1,9047 E-08
00040	Y	0,000 0	0,000 0	0,064 3	1,1718 E-03	5,0956 E-05	2,0524 E-07	0,000 0	0,000 0	0,019 4	3,5288 E-04	1,5407 E-05	6,1824 E-08
00040	Z	0,000 0	0,000 0	0,000 0	0 E+00	0 E+00	0 E+00	0,000 0	0,000 0	0,000 0	0 E+00	0 E+00	0 E+00
00041	X	0,000 0	0,000 0	0,063 8	1,95 E-04	1,2411 E-03	1,3284 E-07	0,000 0	0,000 0	0,013 7	4,2636 E-05	2,6219 E-04	2,8068 E-08
00041	Y	0,000 0	0,000 0	0,065 1	1,2676 E-03	1,299 E-05	3,0298 E-07	0,000 0	0,000 0	0,019 6	3,8171 E-04	3,9819 E-06	9,1231 E-08
00041	Z	0,000 0	0,000 0	0,000 0	0 E+00	0 E+00	0 E+00	0,000 0	0,000 0	0,000 0	0 E+00	0 E+00	0 E+00
00042	X	0,061 4	0,009 0	0,112 8	1,5879 E-04	1,3627 E-03	1,7308 E-05	0,013 0	0,002 0	0,024 0	3,5633 E-05	2,8786 E-04	3,7163 E-06
00042	Y	0,000 7	0,109 9	0,064 9	3,3946 E-03	1,2822 E-05	1,9235 E-04	0,000 2	0,033 1	0,019 6	1,022 E-03	3,9276 E-06	5,7905 E-05
00042	Z	0,000 0	0,000 0	0,000 0	0 E+00	0 E+00	0 E+00	0,000 0	0,000 0	0,000 0	0 E+00	0 E+00	0 E+00
00043	X	0,131 7	0,016 0	0,121 9	1,4945 E-04	1,5962 E-03	4,7554 E-05	0,027 8	0,003 6	0,025 9	3,3788 E-05	3,3708 E-04	9,7306 E-06
00043	Y	0,001 1	0,313 1	0,064 0	5,0983 E-03	3,5932 E-05	1,0874 E-04	0,000 3	0,094 2	0,019 3	1,5348 E-03	1,0803 E-05	3,2744 E-05
00043	Z	0,000 0	0,000 0	0,000 0	0 E+00	0 E+00	0 E+00	0,000 0	0,000 0	0,000 0	0 E+00	0 E+00	0 E+00
00044	X	0,209 8	0,022 5	0,127 3	1,2515 E-04	1,6787 E-03	1,0298 E-04	0,044 3	0,005 1	0,027 1	2,8341 E-05	3,5447 E-04	2,1055 E-05
00044	Y	0,002 8	0,576 4	0,063 7	5,9346 E-03	4,9716 E-05	1,2242 E-04	0,000 8	0,173 5	0,019 2	1,7867 E-03	1,4953 E-05	3,6828 E-05
00044	Z	0,000 0	0,000 0	0,000 0	0 E+00	0 E+00	0 E+00	0,000 0	0,000 0	0,000 0	0 E+00	0 E+00	0 E+00
00045	X	0,292 1	0,027 4	0,131 7	8,442 E-05	1,7779 E-03	1,7004 E-04	0,061 7	0,006 2	0,028 0	1,9064 E-05	3,754 E-04	3,5029 E-05
00045	Y	0,005 6	0,867 5	0,063 6	6,3224 E-03	6,6495 E-05	1,9174 E-04	0,001 7	0,261 2	0,019 2	1,9036 E-03	2,001 E-05	5,7698 E-05
00045	Z	0,000 0	0,000 0	0,000 0	0 E+00	0 E+00	0 E+00	0,000 0	0,000 0	0,000 0	0 E+00	0 E+00	0 E+00
00046	X	0,377 1	0,029 6	0,133 6	3,2693 E-05	1,8122 E-03	2,3262 E-04	0,079 6	0,006 7	0,028 4	6,1711 E-06	3,8266 E-04	4,7911 E-05
00046	Y	0,008 8	1,159 7	0,063 8	5,9723 E-03	7,2534 E-05	4,3431 E-04	0,002 7	0,349 2	0,019 2	1,7983 E-03	2,1832 E-05	1,3072 E-04
00046	Z	0,000 0	0,000 0	0,000 0	0 E+00	0 E+00	0 E+00	0,000 0	0,000 0	0,000 0	0 E+00	0 E+00	0 E+00
00047	X	0,463 0	0,027 6	0,133 6	1,081 E-04	1,805 E-03	2,9982 E-04	0,097 8	0,006 3	0,028 4	2,3395 E-05	3,8118 E-04	6,1865 E-05
00047	Y	0,012 3	1,416 4	0,064 3	4,7526 E-03	7,4234 E-05	5,6904 E-04	0,003 7	0,426 5	0,019 4	1,4311 E-03	2,2349 E-05	1,7129 E-04
00047	Z	0,000 0	0,000 0	0,000 0	0 E+00	0 E+00	0 E+00	0,000 0	0,000 0	0,000 0	0 E+00	0 E+00	0 E+00
00048	X	0,546 9	0,030 9	0,073 8	1,5468 E-04	1,7398 E-03	3,7905 E-04	0,115 5	0,006 9	0,015 8	3,4731 E-05	3,6754 E-04	7,92 E-05
00048	Y	0,016 0	1,593 9	0,067 6	3,2444 E-03	6,2334 E-05	1,0527 E-04	0,004 8	0,479 9	0,020 4	9,7707 E-04	1,8766 E-05	3,1662 E-05
00048	Z	0,000 0	0,000 0	0,000 0	0 E+00	0 E+00	0 E+00	0,000 0	0,000 0	0,000 0	0 E+00	0 E+00	0 E+00
00049	X	0,547 0	0,042 4	0,015 9	1,0974 E-04	1,7147 E-03	3,6647 E-04	0,115 5	0,009 4	0,003 5	2,4656 E-05	3,6221 E-04	7,6667 E-05
00049	Y	0,016 1	1,589 7	0,069 4	3,6295 E-03	5,4246 E-05	1,3421 E-04	0,004 9	0,478 6	0,020 9	1,093 E-03	1,633 E-05	4,0378 E-05
00049	Z	0,000 0	0,000 0	0,000 0	0 E+00	0 E+00	0 E+00	0,000 0	0,000 0	0,000 0	0 E+00	0 E+00	0 E+00
00050	X	0,463 1	0,055 3	0,045 2	3,5339 E-05	1,8119 E-03	3,227 E-04	0,097 8	0,012 2	0,009 3	6,8133 E-06	3,8266 E-04	6,7459 E-05
00050	Y	0,012 7	1,383 1	0,071 2	4,8654 E-03	7,8487 E-05	1,5064 E-04	0,003 8	0,416 4	0,021 5	1,4651 E-03	2,363 E-05	4,5328 E-05
00050	Z	0,000 0	0,000 0	0,000 0	0 E+00	0 E+00	0 E+00	0,000 0	0,000 0	0,000 0	0 E+00	0 E+00	0 E+00
00051	X	0,377 2	0,051 4	0,045 3	1,3315 E-04	1,8088 E-03	2,5656 E-04	0,079 6	0,011 3	0,009 3	2,9004 E-05	3,8195 E-04	5,3605 E-05
00051	Y	0,009 1	1,128 9	0,070 5	5,8528 E-03	7,2718 E-05	1,5638 E-04	0,002 7	0,339 9	0,021 3	1,7623 E-03	2,1887 E-05	4,7065 E-05

Nodi - Spostamenti per effetto del sisma													
Nodo	Dir	Stato Limite Ultimo						Stato Limite di Danno					
		Sx [cm]	Sy [cm]	Sz [cm]	Θx [rad]	Θy [rad]	Θz [rad]	Sx [cm]	Sy [cm]	Sz [cm]	Θx [rad]	Θy [rad]	Θz [rad]
00051	Z	0,000 0	0,000 0	0,000 0	0 E+00	0 E+00	0 E+00	0,000 0	0,000 0	0,000 0	0 E+00	0 E+00	0 E+00
00052	X	0,292 1	0,043 3	0,043 8	2,0281 E-04	1,7978 E-03	1,8649 E-04	0,061 7	0,009 6	0,009 0	4,4662 E-05	3,7961 E-04	3,8826 E-05
00052	Y	0,005 8	0,844 2	0,069 6	6,0953 E-03	6,9754 E-05	2,996 E-04	0,001 7	0,254 1	0,021 0	1,8352 E-03	2,0992 E-05	9,0197 E-05
00052	Z	0,000 0	0,000 0	0,000 0	0 E+00	0 E+00	0 E+00	0,000 0	0,000 0	0,000 0	0 E+00	0 E+00	0 E+00
00053	X	0,209 6	0,032 5	0,039 6	2,5284 E-04	1,6844 E-03	1,1991 E-04	0,044 3	0,007 2	0,008 1	5,5869 E-05	3,5567 E-04	2,4945 E-05
00053	Y	0,003 0	0,559 1	0,068 3	5,9105 E-03	5,0849 E-05	2,4535 E-04	0,000 9	0,168 3	0,020 6	1,7795 E-03	1,5295 E-05	7,3869 E-05
00053	Z	0,000 0	0,000 0	0,000 0	0 E+00	0 E+00	0 E+00	0,000 0	0,000 0	0,000 0	0 E+00	0 E+00	0 E+00
00054	X	0,131 6	0,020 0	0,034 5	2,7055 E-04	1,598 E-03	5,0187 E-05	0,027 8	0,004 4	0,007 1	5,9746 E-05	3,3745 E-04	1,0206 E-05
00054	Y	0,001 1	0,299 7	0,066 9	4,9883 E-03	3,777 E-05	3,6948 E-04	0,000 3	0,090 2	0,020 2	1,5018 E-03	1,1357 E-05	1,1124 E-04
00054	Z	0,000 0	0,000 0	0,000 0	0 E+00	0 E+00	0 E+00	0,000 0	0,000 0	0,000 0	0 E+00	0 E+00	0 E+00
00055	X	0,060 8	0,007 8	0,025 8	2,2975 E-04	1,3762 E-03	1,9551 E-05	0,012 9	0,001 7	0,005 2	5,0628 E-05	2,9068 E-04	4,3402 E-06
00055	Y	0,000 8	0,102 3	0,064 9	3,2575 E-03	1,1791 E-05	3,4415 E-04	0,000 2	0,030 8	0,019 6	9,8069 E-04	3,585 E-06	1,0361 E-04
00055	Z	0,000 0	0,000 0	0,000 0	0 E+00	0 E+00	0 E+00	0,000 0	0,000 0	0,000 0	0 E+00	0 E+00	0 E+00
00056	X	0,000 0	0,000 0	0,010 9	6,1436 E-06	9,8093 E-04	1,5352 E-07	0,000 0	0,000 0	0,002 2	1,0323 E-06	2,0711 E-04	3,2316 E-08
00056	Y	0,000 0	0,000 0	0,049 2	1,0504 E-03	1,7348 E-05	5,6797 E-07	0,000 0	0,000 0	0,014 8	3,163 E-04	5,2179 E-06	1,7103 E-07
00056	Z	0,000 0	0,000 0	0,000 0	0 E+00	0 E+00	0 E+00	0,000 0	0,000 0	0,000 0	0 E+00	0 E+00	0 E+00
00057	X	0,000 0	0,000 0	0,023 7	6,8653 E-05	9,8352 E-04	7,2062 E-08	0,000 0	0,000 0	0,005 0	1,468 E-05	2,0762 E-04	1,5107 E-08
00057	Y	0,000 0	0,000 0	0,048 1	1,0003 E-03	5,7588 E-05	2,8765 E-07	0,000 0	0,000 0	0,014 5	3,0122 E-04	1,7334 E-05	8,6632 E-08
00057	Z	0,000 0	0,000 0	0,000 0	0 E+00	0 E+00	0 E+00	0,000 0	0,000 0	0,000 0	0 E+00	0 E+00	0 E+00
00058	X	0,052 8	0,001 8	0,068 9	1,6295 E-05	1,232 E-03	2,2023 E-05	0,011 1	0,000 4	0,014 6	3,0956 E-06	2,601 E-04	4,7555 E-06
00058	Y	0,001 8	0,099 5	0,046 9	3,2529 E-03	3,43 E-05	2,7286 E-04	0,000 5	0,030 0	0,014 1	9,7934 E-04	1,0317 E-05	8,2154 E-05
00058	Z	0,000 0	0,000 0	0,000 0	0 E+00	0 E+00	0 E+00	0,000 0	0,000 0	0,000 0	0 E+00	0 E+00	0 E+00
00059	X	0,120 0	0,000 7	0,082 8	5,3204 E-05	1,5823 E-03	3,0107 E-05	0,025 3	0,000 1	0,017 5	1,0849 E-05	3,3408 E-04	6,0334 E-06
00059	Y	0,003 8	0,298 3	0,047 1	5,0402 E-03	4,8029 E-05	2,2601 E-04	0,001 1	0,089 8	0,014 2	1,5175 E-03	1,4448 E-05	6,8059 E-05
00059	Z	0,000 0	0,000 0	0,000 0	0 E+00	0 E+00	0 E+00	0,000 0	0,000 0	0,000 0	0 E+00	0 E+00	0 E+00
00060	X	0,198 8	0,003 1	0,090 8	6,4587 E-05	1,7048 E-03	7,983 E-05	0,042 0	0,000 6	0,019 2	1,3275 E-05	3,5995 E-04	1,6347 E-05
00060	Y	0,006 2	0,559 3	0,047 5	5,8801 E-03	5,2582 E-05	2,1169 E-05	0,001 9	0,168 4	0,014 3	1,7704 E-03	1,5818 E-05	6,3825 E-06
00060	Z	0,000 0	0,000 0	0,000 0	0 E+00	0 E+00	0 E+00	0,000 0	0,000 0	0,000 0	0 E+00	0 E+00	0 E+00
00061	X	0,283 8	0,006 2	0,096 9	7,0368 E-05	1,8425 E-03	1,3278 E-04	0,059 9	0,001 2	0,020 5	1,4525 E-05	3,8907 E-04	2,7333 E-05
00061	Y	0,008 8	0,847 1	0,048 0	6,2295 E-03	5,6019 E-05	1,5902 E-05	0,002 6	0,255 1	0,014 5	1,8757 E-03	1,6851 E-05	4,7718 E-06
00061	Z	0,000 0	0,000 0	0,000 0	0 E+00	0 E+00	0 E+00	0,000 0	0,000 0	0,000 0	0 E+00	0 E+00	0 E+00
00062	X	0,372 4	0,009 5	0,099 1	7,0436 E-05	1,8843 E-03	1,8341 E-04	0,078 6	0,001 9	0,021 0	1,4585 E-05	3,9793 E-04	3,7816 E-05
00062	Y	0,011 4	1,132 8	0,048 6	5,7753 E-03	5,6684 E-05	2,0186 E-04	0,003 4	0,341 1	0,014 6	1,7391 E-03	1,7051 E-05	6,0749 E-05
00062	Z	0,000 0	0,000 0	0,000 0	0 E+00	0 E+00	0 E+00	0,000 0	0,000 0	0,000 0	0 E+00	0 E+00	0 E+00
00063	X	0,461 4	0,012 6	0,098 0	5,0098 E-05	1,8519 E-03	2,3375 E-04	0,097 4	0,002 6	0,020 7	1,0392 E-05	3,9113 E-04	4,8231 E-05
00063	Y	0,014 1	1,378 3	0,049 3	4,511 E-03	5,3533 E-05	2,0334 E-04	0,004 2	0,415 0	0,014 9	1,3584 E-03	1,6103 E-05	6,1196 E-05
00063	Z	0,000 0	0,000 0	0,000 0	0 E+00	0 E+00	0 E+00	0,000 0	0,000 0	0,000 0	0 E+00	0 E+00	0 E+00
00064	X	0,546 0	0,003 5	0,034 1	6,7127 E-05	1,6586 E-03	2,6204 E-04	0,115 3	0,000 7	0,007 1	1,4538 E-05	3,5035 E-04	5,4201 E-05
00064	Y	0,016 9	1,546 1	0,053 7	2,9426 E-03	4,4125 E-05	1,0385 E-04	0,005 1	0,465 5	0,016 2	8,8618 E-04	1,3274 E-05	3,124 E-05
00064	Z	0,000 0	0,000 0	0,000 0	0 E+00	0 E+00	0 E+00	0,000 0	0,000 0	0,000 0	0 E+00	0 E+00	0 E+00
00065	X	0,461 4	0,010 9	0,083 3	2,2822 E-05	1,8491 E-03	2,4088 E-04	0,097 4	0,002 3	0,017 5	4,5909 E-06	3,9053 E-04	4,9837 E-05
00065	Y	0,014 4	1,367 1	0,054 4	4,4979 E-03	5,6946 E-05	2,3895 E-05	0,004 3	0,411 6	0,016 4	1,3545 E-03	1,713 E-05	7,1638 E-06

Nodi - Spostamenti per effetto del sisma													
Nodo	Dir	Stato Limite Ultimo						Stato Limite di Danno					
		Sx [cm]	Sy [cm]	Sz [cm]	Θx [rad]	Θy [rad]	Θz [rad]	Sx [cm]	Sy [cm]	Sz [cm]	Θx [rad]	Θy [rad]	Θz [rad]
00065	Z	0,000 0	0,000 0	0,000 0	0 E+00	0 E+00	0 E+00	0,000 0	0,000 0	0,000 0	0 E+00	0 E+00	0 E+00
00066	X	0,372 5	0,009 3	0,084 7	3,924 E-05	1,8802 E-03	1,8792 E-04	0,078 6	0,001 9	0,017 8	8,1639 E-06	3,9705 E-04	3,8833 E-05
00066	Y	0,011 7	1,123 6	0,053 9	5,7139 E-03	5,6971 E-05	3,5164 E-05	0,003 5	0,338 3	0,016 2	1,7206 E-03	1,7138 E-05	1,0559 E-05
00066	Z	0,000 0	0,000 0	0,000 0	0 E+00	0 E+00	0 E+00	0,000 0	0,000 0	0,000 0	0 E+00	0 E+00	0 E+00
00067	X	0,283 8	0,007 3	0,082 9	4,3202 E-05	1,8727 E-03	1,356 E-04	0,059 9	0,001 5	0,017 5	9,0395 E-06	3,9544 E-04	2,7947 E-05
00067	Y	0,009 0	0,842 4	0,053 2	6,0702 E-03	5,6778 E-05	1,1123 E-04	0,002 7	0,253 6	0,016 0	1,8278 E-03	1,708 E-05	3,3474 E-05
00067	Z	0,000 0	0,000 0	0,000 0	0 E+00	0 E+00	0 E+00	0,000 0	0,000 0	0,000 0	0 E+00	0 E+00	0 E+00
00068	X	0,198 6	0,005 2	0,076 9	4,8268 E-05	1,7108 E-03	8,2152 E-05	0,041 9	0,001 1	0,016 2	1,0132 E-05	3,6122 E-04	1,6852 E-05
00068	Y	0,006 4	0,556 7	0,052 5	5,9461 E-03	5,2764 E-05	9,6036 E-05	0,001 9	0,167 6	0,015 8	1,7903 E-03	1,5872 E-05	2,8904 E-05
00068	Z	0,000 0	0,000 0	0,000 0	0 E+00	0 E+00	0 E+00	0,000 0	0,000 0	0,000 0	0 E+00	0 E+00	0 E+00
00069	X	0,119 9	0,002 7	0,069 2	5,5537 E-05	1,5798 E-03	3,2255 E-05	0,025 3	0,000 6	0,014 6	1,1689 E-05	3,3355 E-04	6,4955 E-06
00069	Y	0,003 9	0,295 6	0,051 7	5,0184 E-03	5,0597 E-05	2,7517 E-04	0,001 2	0,089 0	0,015 6	1,5109 E-03	1,5221 E-05	8,2848 E-05
00069	Z	0,000 0	0,000 0	0,000 0	0 E+00	0 E+00	0 E+00	0,000 0	0,000 0	0,000 0	0 E+00	0 E+00	0 E+00
00070	X	0,052 7	0,000 2	0,055 7	4,2777 E-05	1,2323 E-03	2,3584 E-05	0,011 1	0,000 0	0,011 7	9,0436 E-06	2,6016 E-04	5,087 E-06
00070	Y	0,001 7	0,098 3	0,050 7	3,2156 E-03	4,4307 E-05	3,0544 E-04	0,000 5	0,029 6	0,015 3	9,6812 E-04	1,3331 E-05	9,1961 E-05
00070	Z	0,000 0	0,000 0	0,000 0	0 E+00	0 E+00	0 E+00	0,000 0	0,000 0	0,000 0	0 E+00	0 E+00	0 E+00
00071	X	0,000 0	0,000 0	0,010 1	5,9884 E-06	9,7897 E-04	1,527 E-07	0,000 0	0,000 0	0,002 1	1,1023 E-06	2,0672 E-04	3,214 E-08
00071	Y	0,000 0	0,000 0	0,049 1	1,0503 E-03	1,6943 E-05	5,7145 E-07	0,000 0	0,000 0	0,014 8	3,1625 E-04	5,096 E-06	1,7208 E-07
00071	Z	0,000 0	0,000 0	0,000 0	0 E+00	0 E+00	0 E+00	0,000 0	0,000 0	0,000 0	0 E+00	0 E+00	0 E+00
00072	X	0,000 0	0,000 0	0,024 5	7,2245 E-05	9,8105 E-04	7,1559 E-08	0,000 0	0,000 0	0,005 2	1,5471 E-05	2,0711 E-04	1,5002 E-08
00072	Y	0,000 0	0,000 0	0,048 0	9,9969 E-04	5,7185 E-05	2,8509 E-07	0,000 0	0,000 0	0,014 5	3,0101 E-04	1,7209 E-05	8,5858 E-08
00072	Z	0,000 0	0,000 0	0,000 0	0 E+00	0 E+00	0 E+00	0,000 0	0,000 0	0,000 0	0 E+00	0 E+00	0 E+00
00073	X	0,052 7	0,001 9	0,069 7	1,4914 E-05	1,2305 E-03	2,2246 E-05	0,011 1	0,000 4	0,014 8	2,7992 E-06	2,5979 E-04	4,8044 E-06
00073	Y	0,001 8	0,099 3	0,046 8	3,2486 E-03	3,4015 E-05	2,7609 E-04	0,000 5	0,029 9	0,014 1	9,7804 E-04	1,0231 E-05	8,3128 E-05
00073	Z	0,000 0	0,000 0	0,000 0	0 E+00	0 E+00	0 E+00	0,000 0	0,000 0	0,000 0	0 E+00	0 E+00	0 E+00
00074	X	0,119 9	0,000 8	0,083 6	5,2867 E-05	1,5816 E-03	2,9773 E-05	0,025 3	0,000 2	0,017 7	1,0794 E-05	3,3392 E-04	5,9573 E-06
00074	Y	0,003 7	0,297 9	0,047 0	5,0359 E-03	4,7999 E-05	2,3453 E-04	0,001 1	0,089 7	0,014 2	1,5162 E-03	1,444 E-05	7,0624 E-05
00074	Z	0,000 0	0,000 0	0,000 0	0 E+00	0 E+00	0 E+00	0,000 0	0,000 0	0,000 0	0 E+00	0 E+00	0 E+00
00075	X	0,198 6	0,002 9	0,091 6	6,5174 E-05	1,7044 E-03	7,9382 E-05	0,041 9	0,000 6	0,019 4	1,3425 E-05	3,5986 E-04	1,625 E-05
00075	Y	0,006 1	0,558 7	0,047 4	5,8761 E-03	5,2661 E-05	3,3754 E-05	0,001 8	0,168 2	0,014 3	1,7692 E-03	1,5843 E-05	1,0178 E-05
00075	Z	0,000 0	0,000 0	0,000 0	0 E+00	0 E+00	0 E+00	0,000 0	0,000 0	0,000 0	0 E+00	0 E+00	0 E+00
00076	X	0,283 7	0,006 1	0,097 8	7,1611 E-05	1,8426 E-03	1,322 E-04	0,059 9	0,001 2	0,020 7	1,4821 E-05	3,8908 E-04	2,7209 E-05
00076	Y	0,008 7	0,846 4	0,047 8	6,2257 E-03	5,6359 E-05	1,9266 E-05	0,002 6	0,254 8	0,014 4	1,8746 E-03	1,6956 E-05	5,816 E-06
00076	Z	0,000 0	0,000 0	0,000 0	0 E+00	0 E+00	0 E+00	0,000 0	0,000 0	0,000 0	0 E+00	0 E+00	0 E+00
00077	X	0,372 2	0,009 5	0,100 0	7,1768 E-05	1,8846 E-03	1,8299 E-04	0,078 6	0,001 9	0,021 2	1,4907 E-05	3,9798 E-04	3,773 E-05
00077	Y	0,011 5	1,131 8	0,048 4	5,7725 E-03	5,7174 E-05	1,7957 E-04	0,003 4	0,340 8	0,014 6	1,7382 E-03	1,7201 E-05	5,4039 E-05
00077	Z	0,000 0	0,000 0	0,000 0	0 E+00	0 E+00	0 E+00	0,000 0	0,000 0	0,000 0	0 E+00	0 E+00	0 E+00
00078	X	0,461 3	0,012 6	0,098 9	5,0997 E-05	1,8536 E-03	2,3368 E-04	0,097 4	0,002 6	0,020 9	1,0609 E-05	3,9147 E-04	4,8219 E-05
00078	Y	0,014 1	1,377 3	0,049 1	4,5161 E-03	5,4391 E-05	1,7864 E-04	0,004 2	0,414 7	0,014 8	1,36 E-03	1,6363 E-05	5,3759 E-05
00078	Z	0,000 0	0,000 0	0,000 0	0 E+00	0 E+00	0 E+00	0,000 0	0,000 0	0,000 0	0 E+00	0 E+00	0 E+00
00079	X	0,545 9	0,003 7	0,035 4	7,0129 E-05	1,6543 E-03	2,6057 E-04	0,115 3	0,000 8	0,007 4	1,5163 E-05	3,4944 E-04	5,3894 E-05
00079	Y	0,017 0	1,546 5	0,053 6	2,9211 E-03	4,4762 E-05	9,664 E-05	0,005 1	0,465 7	0,016 2	8,7972 E-04	1,3467 E-05	2,9072 E-05

Nodi - Spostamenti per effetto del sisma													
Nodo	Dir	Stato Limite Ultimo						Stato Limite di Danno					
		S _x [cm]	S _y [cm]	S _z [cm]	Θ _x [rad]	Θ _y [rad]	Θ _z [rad]	S _x [cm]	S _y [cm]	S _z [cm]	Θ _x [rad]	Θ _y [rad]	Θ _z [rad]
00079	Z	0,000 0	0,000 0	0,000 0	0 E+00	0 E+00	0 E+00	0,000 0	0,000 0	0,000 0	0 E+00	0 E+00	0 E+00
00080	X	0,461 3	0,010 8	0,082 4	2,1574 E-05	1,8495 E-03	2,3911 E-04	0,097 4	0,002 3	0,017 4	4,3173 E-06	3,9061 E-04	4,9465 E-05
00080	Y	0,014 4	1,368 6	0,054 3	4,4937 E-03	5,7613 E-05	3,3175 E-05	0,004 3	0,412 1	0,016 4	1,3533 E-03	1,7333 E-05	9,9754 E-06
00080	Z	0,000 0	0,000 0	0,000 0	0 E+00	0 E+00	0 E+00	0,000 0	0,000 0	0,000 0	0 E+00	0 E+00	0 E+00
00081	X	0,372 3	0,009 2	0,083 8	3,7539 E-05	1,8805 E-03	1,8677 E-04	0,078 6	0,001 9	0,017 6	7,7601 E-06	3,9711 E-04	3,8589 E-05
00081	Y	0,011 7	1,125 0	0,053 7	5,7185 E-03	5,7449 E-05	5,4196 E-05	0,003 5	0,338 7	0,016 2	1,722 E-03	1,7284 E-05	1,63 E-05
00081	Z	0,000 0	0,000 0	0,000 0	0 E+00	0 E+00	0 E+00	0,000 0	0,000 0	0,000 0	0 E+00	0 E+00	0 E+00
00082	X	0,283 7	0,007 4	0,082 1	4,1731 E-05	1,8729 E-03	1,351 E-04	0,059 9	0,001 6	0,017 3	8,6837 E-06	3,9548 E-04	2,7845 E-05
00082	Y	0,009 0	0,843 5	0,053 1	6,0768 E-03	5,7152 E-05	9,2614 E-05	0,002 7	0,254 0	0,016 0	1,8298 E-03	1,7194 E-05	2,7865 E-05
00082	Z	0,000 0	0,000 0	0,000 0	0 E+00	0 E+00	0 E+00	0,000 0	0,000 0	0,000 0	0 E+00	0 E+00	0 E+00
00083	X	0,198 4	0,005 3	0,076 1	4,709 E-05	1,7104 E-03	8,186 E-05	0,041 9	0,001 1	0,016 0	9,8595 E-06	3,6114 E-04	1,6793 E-05
00083	Y	0,006 4	0,557 5	0,052 3	5,9532 E-03	5,2876 E-05	8,267 E-05	0,001 9	0,167 9	0,015 8	1,7925 E-03	1,5908 E-05	2,4876 E-05
00083	Z	0,000 0	0,000 0	0,000 0	0 E+00	0 E+00	0 E+00	0,000 0	0,000 0	0,000 0	0 E+00	0 E+00	0 E+00
00084	X	0,119 8	0,002 9	0,068 4	5,5223 E-05	1,579 E-03	3,2309 E-05	0,025 3	0,000 6	0,014 4	1,1626 E-05	3,3339 E-04	6,5104 E-06
00084	Y	0,003 9	0,296 0	0,051 5	5,0252 E-03	5,0557 E-05	2,6688 E-04	0,001 2	0,089 1	0,015 5	1,5129 E-03	1,521 E-05	8,0354 E-05
00084	Z	0,000 0	0,000 0	0,000 0	0 E+00	0 E+00	0 E+00	0,000 0	0,000 0	0,000 0	0 E+00	0 E+00	0 E+00
00085	X	0,052 6	0,000 3	0,054 7	4,4231 E-05	1,2307 E-03	2,3301 E-05	0,011 1	0,000 1	0,011 5	9,368 E-06	2,5982 E-04	5,0259 E-06
00085	Y	0,001 6	0,098 5	0,050 6	3,221 E-03	4,4024 E-05	3,0247 E-04	0,000 5	0,029 6	0,015 2	9,6972 E-04	1,3245 E-05	9,1066 E-05
00085	Z	0,000 0	0,000 0	0,000 0	0 E+00	0 E+00	0 E+00	0,000 0	0,000 0	0,000 0	0 E+00	0 E+00	0 E+00
00086	X	0,000 0	0,000 0	0,065 3	1,9199 E-04	1,2446 E-03	1,4006 E-07	0,000 0	0,000 0	0,014 0	4,1588 E-05	2,6298 E-04	2,9585 E-08
00086	Y	0,000 0	0,000 0	0,064 0	1,2102 E-03	7,5771 E-05	2,6165 E-07	0,000 0	0,000 0	0,019 3	3,6441 E-04	2,2827 E-05	7,8807 E-08
00086	Z	0,000 0	0,000 0	0,000 0	0 E+00	0 E+00	0 E+00	0,000 0	0,000 0	0,000 0	0 E+00	0 E+00	0 E+00
00087	X	0,000 0	0,000 0	0,024 2	1,2081 E-04	1,1758 E-03	8,8556 E-08	0,000 0	0,000 0	0,005 2	2,6419 E-05	2,4852 E-04	1,8672 E-08
00087	Y	0,000 0	0,000 0	0,061 1	1,1193 E-03	1,0879 E-04	2,0738 E-07	0,000 0	0,000 0	0,018 4	3,3703 E-04	3,2779 E-05	6,2464 E-08
00087	Z	0,000 0	0,000 0	0,000 0	0 E+00	0 E+00	0 E+00	0,000 0	0,000 0	0,000 0	0 E+00	0 E+00	0 E+00
00088	X	0,061 1	0,006 9	0,024 5	1,895 E-04	1,3856 E-03	1,3406 E-05	0,012 9	0,001 5	0,005 0	4,1379 E-05	2,9269 E-04	2,9816 E-06
00088	Y	0,003 9	0,097 9	0,059 0	3,1095 E-03	7,3953 E-05	3,1245 E-04	0,001 2	0,029 5	0,017 8	9,3614 E-04	2,2273 E-05	9,4078 E-05
00088	Z	0,000 0	0,000 0	0,000 0	0 E+00	0 E+00	0 E+00	0,000 0	0,000 0	0,000 0	0 E+00	0 E+00	0 E+00
00089	X	0,132 5	0,016 4	0,033 4	2,0095 E-04	1,6132 E-03	5,6114 E-05	0,028 0	0,003 6	0,006 9	4,4048 E-05	3,4067 E-04	1,1518 E-05
00089	Y	0,007 1	0,285 7	0,060 2	4,7316 E-03	6,0168 E-05	3,2926 E-04	0,002 1	0,086 0	0,018 2	1,4245 E-03	1,8109 E-05	9,9152 E-05
00089	Z	0,000 0	0,000 0	0,000 0	0 E+00	0 E+00	0 E+00	0,000 0	0,000 0	0,000 0	0 E+00	0 E+00	0 E+00
00090	X	0,211 2	0,025 3	0,038 4	1,7386 E-04	1,6923 E-03	1,2291 E-04	0,044 6	0,005 5	0,007 9	3,8164 E-05	3,5734 E-04	2,557 E-05
00090	Y	0,009 7	0,530 5	0,061 2	5,5215 E-03	5,4775 E-05	2,0608 E-04	0,002 9	0,159 7	0,018 4	1,6625 E-03	1,6482 E-05	6,2083 E-05
00090	Z	0,000 0	0,000 0	0,000 0	0 E+00	0 E+00	0 E+00	0,000 0	0,000 0	0,000 0	0 E+00	0 E+00	0 E+00
00091	X	0,294 1	0,032 7	0,042 3	1,3712 E-04	1,783 E-03	1,9059 E-04	0,062 1	0,007 2	0,008 7	3,0064 E-05	3,7647 E-04	3,9702 E-05
00091	Y	0,012 0	0,801 6	0,062 1	5,8938 E-03	4,5884 E-05	2,2536 E-04	0,003 6	0,241 3	0,018 7	1,7747 E-03	1,3801 E-05	6,7897 E-05
00091	Z	0,000 0	0,000 0	0,000 0	0 E+00	0 E+00	0 E+00	0,000 0	0,000 0	0,000 0	0 E+00	0 E+00	0 E+00
00092	X	0,379 3	0,038 0	0,043 5	8,7746 E-05	1,8117 E-03	2,5617 E-04	0,080 1	0,008 3	0,009 0	1,8993 E-05	3,8252 E-04	5,349 E-05
00092	Y	0,014 0	1,074 2	0,062 9	5,5783 E-03	4,1765 E-05	5,1906 E-05	0,004 2	0,323 4	0,019 0	1,6798 E-03	1,2559 E-05	1,5668 E-05
00092	Z	0,000 0	0,000 0	0,000 0	0 E+00	0 E+00	0 E+00	0,000 0	0,000 0	0,000 0	0 E+00	0 E+00	0 E+00
00093	X	0,464 9	0,040 7	0,042 6	2,6823 E-05	1,7921 E-03	3,2099 E-04	0,098 2	0,008 9	0,008 8	5,1535 E-06	3,7842 E-04	6,706 E-05
00093	Y	0,015 8	1,316 0	0,063 6	4,6197 E-03	3,5768 E-05	2,4599 E-05	0,004 8	0,396 3	0,019 2	1,3912 E-03	1,0755 E-05	7,4289 E-06

Nodi - Spostamenti per effetto del sisma													
Nodo	Dir	Stato Limite Ultimo						Stato Limite di Danno					
		Sx [cm]	Sy [cm]	Sz [cm]	Θx [rad]	Θy [rad]	Θz [rad]	Sx [cm]	Sy [cm]	Sz [cm]	Θx [rad]	Θy [rad]	Θz [rad]
00093	Z	0,000 0	0,000 0	0,000 0	0 E+00	0 E+00	0 E+00	0,000 0	0,000 0	0,000 0	0 E+00	0 E+00	0 E+00
00094	X	0,547 3	0,028 6	0,017 8	7,2721 E-05	1,6661 E-03	3,5936 E-04	0,115 6	0,006 3	0,003 9	1,6273 E-05	3,5188 E-04	7,5116 E-05
00094	Y	0,017 6	1,506 2	0,065 3	3,4108 E-03	4,9592 E-05	4,467 E-05	0,005 3	0,453 5	0,019 7	1,0272 E-03	1,491 E-05	1,3437 E-05
00094	Z	0,000 0	0,000 0	0,000 0	0 E+00	0 E+00	0 E+00	0,000 0	0,000 0	0,000 0	0 E+00	0 E+00	0 E+00
00095	X	0,547 2	0,017 6	0,074 8	8,61 E-05	1,7014 E-03	3,7781 E-04	0,115 6	0,004 0	0,016 0	1,9355 E-05	3,5935 E-04	7,8948 E-05
00095	Y	0,017 7	1,505 2	0,066 9	3,047 E-03	4,3375 E-05	5,9576 E-05	0,005 3	0,453 2	0,020 2	9,1768 E-04	1,304 E-05	1,7921 E-05
00095	Z	0,000 0	0,000 0	0,000 0	0 E+00	0 E+00	0 E+00	0,000 0	0,000 0	0,000 0	0 E+00	0 E+00	0 E+00
00096	X	0,464 6	0,013 3	0,134 1	1,062 E-04	1,7828 E-03	3,1914 E-04	0,098 1	0,002 9	0,028 5	2,2785 E-05	3,7645 E-04	6,6221 E-05
00096	Y	0,016 1	1,334 0	0,067 4	4,459 E-03	3,9204 E-05	4,0792 E-04	0,004 9	0,401 7	0,020 3	1,3429 E-03	1,1787 E-05	1,2285 E-04
00096	Z	0,000 0	0,000 0	0,000 0	0 E+00	0 E+00	0 E+00	0,000 0	0,000 0	0,000 0	0 E+00	0 E+00	0 E+00
00097	X	0,379 3	0,015 7	0,134 8	6,0382 E-05	1,8058 E-03	2,4719 E-04	0,080 1	0,003 5	0,028 6	1,1896 E-05	3,8128 E-04	5,1208 E-05
00097	Y	0,014 3	1,093 3	0,067 0	5,5975 E-03	4,283 E-05	3,2011 E-04	0,004 3	0,329 2	0,020 2	1,6856 E-03	1,288 E-05	9,6395 E-05
00097	Z	0,000 0	0,000 0	0,000 0	0 E+00	0 E+00	0 E+00	0,000 0	0,000 0	0,000 0	0 E+00	0 E+00	0 E+00
00098	X	0,294 2	0,016 2	0,133 5	3,9231 E-05	1,8029 E-03	1,7664 E-04	0,062 1	0,003 6	0,028 4	7,2938 E-06	3,8067 E-04	3,654 E-05
00098	Y	0,012 2	0,820 4	0,066 6	5,8533 E-03	4,4351 E-05	1,2945 E-04	0,003 7	0,247 0	0,020 1	1,7625 E-03	1,3339 E-05	3,8964 E-05
00098	Z	0,000 0	0,000 0	0,000 0	0 E+00	0 E+00	0 E+00	0,000 0	0,000 0	0,000 0	0 E+00	0 E+00	0 E+00
00099	X	0,211 2	0,014 8	0,129 3	5,682 E-05	1,6961 E-03	1,0899 E-04	0,044 6	0,003 3	0,027 5	1,2372 E-05	3,5814 E-04	2,2426 E-05
00099	Y	0,009 9	0,546 2	0,066 5	5,692 E-03	5,4114 E-05	8,9152 E-05	0,003 0	0,164 4	0,020 0	1,7138 E-03	1,6282 E-05	2,682 E-05
00099	Z	0,000 0	0,000 0	0,000 0	0 E+00	0 E+00	0 E+00	0,000 0	0,000 0	0,000 0	0 E+00	0 E+00	0 E+00
00100	X	0,132 6	0,011 9	0,124 0	7,9055 E-05	1,6074 E-03	4,7248 E-05	0,028 0	0,002 7	0,026 3	1,7741 E-05	3,3945 E-04	9,672 E-06
00100	Y	0,007 3	0,295 9	0,066 4	4,8261 E-03	6,2184 E-05	1,2194 E-04	0,002 2	0,089 1	0,020 0	1,453 E-03	1,8717 E-05	3,671 E-05
00100	Z	0,000 0	0,000 0	0,000 0	0 E+00	0 E+00	0 E+00	0,000 0	0,000 0	0,000 0	0 E+00	0 E+00	0 E+00
00101	X	0,061 8	0,007 8	0,114 7	1,1381 E-04	1,3715 E-03	2,027 E-05	0,013 0	0,001 7	0,024 4	2,5401 E-05	2,8975 E-04	4,3602 E-06
00101	Y	0,003 9	0,103 9	0,066 6	3,204 E-03	8,172 E-05	1,9384 E-04	0,001 2	0,031 3	0,020 1	9,646 E-04	2,4614 E-05	5,8359 E-05
00101	Z	0,000 0	0,000 0	0,000 0	0 E+00	0 E+00	0 E+00	0,000 0	0,000 0	0,000 0	0 E+00	0 E+00	0 E+00
00102	X	0,539 3	0,042 5	0,016 1	1,0963 E-04	1,7151 E-03	3,6802 E-04	0,113 9	0,009 4	0,003 6	2,4611 E-05	3,6231 E-04	7,6995 E-05
00102	Y	0,015 4	1,575 2	0,057 0	3,6243 E-03	5,4731 E-05	1,3402 E-04	0,004 6	0,474 3	0,017 2	1,0915 E-03	1,6475 E-05	4,0319 E-05
00102	Z	0,000 0	0,000 0	0,000 0	0 E+00	0 E+00	0 E+00	0,000 0	0,000 0	0,000 0	0 E+00	0 E+00	0 E+00
00103	X	0,539 0	0,031 1	0,074 2	1,5494 E-04	1,7402 E-03	3,8105 E-04	0,113 8	0,007 0	0,015 9	3,4772 E-05	3,6763 E-04	7,962 E-05
00103	Y	0,015 3	1,580 9	0,056 5	3,2403 E-03	6,2901 E-05	1,0561 E-04	0,004 6	0,476 0	0,017 0	9,7583 E-04	1,8936 E-05	3,1762 E-05
00103	Z	0,000 0	0,000 0	0,000 0	0 E+00	0 E+00	0 E+00	0,000 0	0,000 0	0,000 0	0 E+00	0 E+00	0 E+00
00104	X	0,000 0	0,000 0	0,065 0	1,9039 E-04	1,2459 E-03	1,4019 E-07	0,000 0	0,000 0	0,013 9	4,1264 E-05	2,6322 E-04	2,9609 E-08
00104	Y	0,000 0	0,000 0	0,064 3	1,2108 E-03	7,5188 E-05	2,6171 E-07	0,000 0	0,000 0	0,019 4	3,6462 E-04	2,2649 E-05	7,8822 E-08
00104	Z	0,000 0	0,000 0	0,000 0	0 E+00	0 E+00	0 E+00	0,000 0	0,000 0	0,000 0	0 E+00	0 E+00	0 E+00
00105	X	0,000 0	0,000 0	0,023 8	1,1907 E-04	1,177 E-03	8,8182 E-08	0,000 0	0,000 0	0,005 2	2,6073 E-05	2,4875 E-04	1,8598 E-08
00105	Y	0,000 0	0,000 0	0,061 3	1,1199 E-03	1,0826 E-04	2,0734 E-07	0,000 0	0,000 0	0,018 5	3,3726 E-04	3,2616 E-05	6,2453 E-08
00105	Z	0,000 0	0,000 0	0,000 0	0 E+00	0 E+00	0 E+00	0,000 0	0,000 0	0,000 0	0 E+00	0 E+00	0 E+00
00106	X	0,061 1	0,006 8	0,024 9	1,8805 E-04	1,3865 E-03	1,3423 E-05	0,012 9	0,001 5	0,005 1	4,1084 E-05	2,9286 E-04	2,9864 E-06
00106	Y	0,003 9	0,097 9	0,059 3	3,1084 E-03	7,3514 E-05	3,1245 E-04	0,001 2	0,029 5	0,017 9	9,3584 E-04	2,2139 E-05	9,4075 E-05
00106	Z	0,000 0	0,000 0	0,000 0	0 E+00	0 E+00	0 E+00	0,000 0	0,000 0	0,000 0	0 E+00	0 E+00	0 E+00
00107	X	0,132 5	0,016 3	0,033 7	1,9958 E-04	1,6138 E-03	5,5887 E-05	0,028 0	0,003 6	0,006 9	4,3769 E-05	3,4078 E-04	1,1472 E-05
00107	Y	0,007 0	0,285 6	0,060 5	4,7294 E-03	5,9878 E-05	3,2957 E-04	0,002 1	0,086 0	0,018 2	1,4239 E-03	1,8021 E-05	9,9241 E-05

Nodi - Spostamenti per effetto del sisma													
Nodo	Dir	Stato Limite Ultimo						Stato Limite di Danno					
		S _x [cm]	S _y [cm]	S _z [cm]	Θ _x [rad]	Θ _y [rad]	Θ _z [rad]	S _x [cm]	S _y [cm]	S _z [cm]	Θ _x [rad]	Θ _y [rad]	Θ _z [rad]
00107	Z	0,000 0	0,000 0	0,000 0	0 E+00	0 E+00	0 E+00	0,000 0	0,000 0	0,000 0	0 E+00	0 E+00	0 E+00
00108	X	0,211 3	0,025 1	0,038 7	1,7238 E-04	1,6927 E-03	1,2264 E-04	0,044 6	0,005 5	0,008 0	3,7861 E-05	3,5741 E-04	2,5516 E-05
00108	Y	0,009 7	0,530 3	0,061 4	5,5191 E-03	5,4554 E-05	2,0682 E-04	0,002 9	0,159 6	0,018 5	1,6617 E-03	1,6414 E-05	6,2302 E-05
00108	Z	0,000 0	0,000 0	0,000 0	0 E+00	0 E+00	0 E+00	0,000 0	0,000 0	0,000 0	0 E+00	0 E+00	0 E+00
00109	X	0,294 2	0,032 4	0,042 5	1,3548 E-04	1,7831 E-03	1,9025 E-04	0,062 1	0,007 1	0,008 8	2,9725 E-05	3,7649 E-04	3,9635 E-05
00109	Y	0,011 9	0,801 3	0,062 4	5,8914 E-03	4,5783 E-05	2,2641 E-04	0,003 6	0,241 3	0,018 8	1,774 E-03	1,3769 E-05	6,8206 E-05
00109	Z	0,000 0	0,000 0	0,000 0	0 E+00	0 E+00	0 E+00	0,000 0	0,000 0	0,000 0	0 E+00	0 E+00	0 E+00
00110	X	0,379 4	0,037 6	0,043 8	8,5878 E-05	1,8116 E-03	2,5594 E-04	0,080 1	0,008 2	0,009 1	1,8604 E-05	3,8252 E-04	5,3447 E-05
00110	Y	0,014 0	1,073 8	0,063 1	5,5765 E-03	4,1724 E-05	5,3323 E-05	0,004 2	0,323 3	0,019 0	1,6793 E-03	1,2546 E-05	1,6091 E-05
00110	Z	0,000 0	0,000 0	0,000 0	0 E+00	0 E+00	0 E+00	0,000 0	0,000 0	0,000 0	0 E+00	0 E+00	0 E+00
00111	X	0,465 0	0,040 3	0,042 8	2,5264 E-05	1,7919 E-03	3,2084 E-04	0,098 2	0,008 8	0,008 9	4,8206 E-06	3,7839 E-04	6,7034 E-05
00111	Y	0,015 7	1,315 6	0,063 8	4,6194 E-03	3,5794 E-05	2,455 E-05	0,004 7	0,396 1	0,019 2	1,3911 E-03	1,0762 E-05	7,413 E-06
00111	Z	0,000 0	0,000 0	0,000 0	0 E+00	0 E+00	0 E+00	0,000 0	0,000 0	0,000 0	0 E+00	0 E+00	0 E+00
00112	X	0,547 4	0,028 0	0,017 4	7,611 E-05	1,6657 E-03	3,5924 E-04	0,115 6	0,006 2	0,003 8	1,6988 E-05	3,5182 E-04	7,5096 E-05
00112	Y	0,017 5	1,505 8	0,065 6	3,4126 E-03	4,9418 E-05	4,3857 E-05	0,005 3	0,453 4	0,019 8	1,0278 E-03	1,4856 E-05	1,3192 E-05
00112	Z	0,000 0	0,000 0	0,000 0	0 E+00	0 E+00	0 E+00	0,000 0	0,000 0	0,000 0	0 E+00	0 E+00	0 E+00
00113	X	0,547 3	0,017 0	0,074 5	8,9921 E-05	1,701 E-03	3,771 E-04	0,115 6	0,003 8	0,015 9	2,0167 E-05	3,5929 E-04	7,8805 E-05
00113	Y	0,017 7	1,504 8	0,067 2	3,0474 E-03	4,3003 E-05	5,9013 E-05	0,005 3	0,453 1	0,020 2	9,178 E-04	1,2927 E-05	1,7751 E-05
00113	Z	0,000 0	0,000 0	0,000 0	0 E+00	0 E+00	0 E+00	0,000 0	0,000 0	0,000 0	0 E+00	0 E+00	0 E+00
00114	X	0,464 7	0,012 8	0,133 8	1,085 E-04	1,7825 E-03	3,1807 E-04	0,098 1	0,002 8	0,028 4	2,3268 E-05	3,764 E-04	6,5999 E-05
00114	Y	0,016 1	1,333 7	0,067 6	4,4586 E-03	3,9251 E-05	4,0916 E-04	0,004 8	0,401 6	0,020 4	1,3427 E-03	1,18 E-05	1,2321 E-04
00114	Z	0,000 0	0,000 0	0,000 0	0 E+00	0 E+00	0 E+00	0,000 0	0,000 0	0,000 0	0 E+00	0 E+00	0 E+00
00115	X	0,379 5	0,015 3	0,134 5	6,136 E-05	1,8057 E-03	2,4641 E-04	0,080 1	0,003 5	0,028 6	1,21 E-05	3,8127 E-04	5,1047 E-05
00115	Y	0,014 2	1,093 0	0,067 2	5,5962 E-03	4,2781 E-05	3,2115 E-04	0,004 3	0,329 1	0,020 3	1,6852 E-03	1,2864 E-05	9,6701 E-05
00115	Z	0,000 0	0,000 0	0,000 0	0 E+00	0 E+00	0 E+00	0,000 0	0,000 0	0,000 0	0 E+00	0 E+00	0 E+00
00116	X	0,294 3	0,015 9	0,133 2	3,8272 E-05	1,803 E-03	1,7615 E-04	0,062 1	0,003 6	0,028 3	7,0133 E-06	3,8068 E-04	3,644 E-05
00116	Y	0,012 2	0,820 2	0,066 8	5,8516 E-03	4,4266 E-05	1,3042 E-04	0,003 7	0,246 9	0,020 2	1,762 E-03	1,3312 E-05	3,9253 E-05
00116	Z	0,000 0	0,000 0	0,000 0	0 E+00	0 E+00	0 E+00	0,000 0	0,000 0	0,000 0	0 E+00	0 E+00	0 E+00
00117	X	0,211 3	0,014 6	0,129 0	5,5139 E-05	1,6964 E-03	1,086 E-04	0,044 6	0,003 3	0,027 4	1,2 E-05	3,582 E-04	2,2348 E-05
00117	Y	0,009 9	0,546 0	0,066 7	5,6901 E-03	5,3904 E-05	8,9827 E-05	0,003 0	0,164 4	0,020 1	1,7132 E-03	1,6218 E-05	2,7023 E-05
00117	Z	0,000 0	0,000 0	0,000 0	0 E+00	0 E+00	0 E+00	0,000 0	0,000 0	0,000 0	0 E+00	0 E+00	0 E+00
00118	X	0,132 7	0,011 8	0,123 7	7,7523 E-05	1,6079 E-03	4,7026 E-05	0,028 0	0,002 6	0,026 3	1,7425 E-05	3,3956 E-04	9,6291 E-06
00118	Y	0,007 2	0,295 8	0,066 6	4,8246 E-03	6,1895 E-05	1,2138 E-04	0,002 2	0,089 1	0,020 1	1,4525 E-03	1,8629 E-05	3,6541 E-05
00118	Z	0,000 0	0,000 0	0,000 0	0 E+00	0 E+00	0 E+00	0,000 0	0,000 0	0,000 0	0 E+00	0 E+00	0 E+00
00119	X	0,061 8	0,007 8	0,114 4	1,1237 E-04	1,3725 E-03	2,0339 E-05	0,013 1	0,001 7	0,024 3	2,5113 E-05	2,8991 E-04	4,3732 E-06
00119	Y	0,003 9	0,103 9	0,066 8	3,2035 E-03	8,1293 E-05	1,9354 E-04	0,001 2	0,031 3	0,020 1	9,6446 E-04	2,4484 E-05	5,8266 E-05
00119	Z	0,000 0	0,000 0	0,000 0	0 E+00	0 E+00	0 E+00	0,000 0	0,000 0	0,000 0	0 E+00	0 E+00	0 E+00
00120	X	0,000 0	0,000 0	0,022 6	1,2164 E-04	1,1773 E-03	9,0343 E-08	0,000 0	0,000 0	0,004 9	2,6958 E-05	2,4882 E-04	1,9057 E-08
00120	Y	0,000 0	0,000 0	0,064 3	1,1719 E-03	5,1178 E-05	2,0518 E-07	0,000 0	0,000 0	0,019 4	3,5291 E-04	1,5476 E-05	6,1806 E-08
00120	Z	0,000 0	0,000 0	0,000 0	0 E+00	0 E+00	0 E+00	0,000 0	0,000 0	0,000 0	0 E+00	0 E+00	0 E+00
00121	X	0,000 0	0,000 0	0,063 6	1,9416 E-04	1,2414 E-03	1,3303 E-07	0,000 0	0,000 0	0,013 6	4,2458 E-05	2,6226 E-04	2,8103 E-08
00121	Y	0,000 0	0,000 0	0,065 1	1,2677 E-03	1,3197 E-05	3,0278 E-07	0,000 0	0,000 0	0,019 6	3,8174 E-04	4,0476 E-06	9,1171 E-08

Nodi - Spostamenti per effetto del sisma													
Nodo	Dir	Stato Limite Ultimo						Stato Limite di Danno					
		S _x [cm]	S _y [cm]	S _z [cm]	Θ _x [rad]	Θ _y [rad]	Θ _z [rad]	S _x [cm]	S _y [cm]	S _z [cm]	Θ _x [rad]	Θ _y [rad]	Θ _z [rad]
00121	Z	0,000 0	0,000 0	0,000 0	0 E+00	0 E+00	0 E+00	0,000 0	0,000 0	0,000 0	0 E+00	0 E+00	0 E+00
00122	X	0,061 5	0,008 9	0,112 6	1,5733 E-04	1,3631 E-03	1,7202 E-05	0,013 0	0,002 0	0,024 0	3,5338 E-05	2,8794 E-04	3,6905 E-06
00122	Y	0,000 7	0,109 9	0,064 9	3,3948 E-03	1,3027 E-05	1,9237 E-04	0,000 2	0,033 1	0,019 6	1,022 E-03	3,9929 E-06	5,7911 E-05
00122	Z	0,000 0	0,000 0	0,000 0	0 E+00	0 E+00	0 E+00	0,000 0	0,000 0	0,000 0	0 E+00	0 E+00	0 E+00
00123	X	0,131 8	0,015 8	0,121 8	1,4775 E-04	1,5968 E-03	4,7894 E-05	0,027 8	0,003 5	0,025 9	3,3441 E-05	3,372 E-04	9,8053 E-06
00123	Y	0,001 1	0,313 1	0,064 0	5,0984 E-03	3,5661 E-05	1,0881 E-04	0,000 3	0,094 3	0,019 3	1,5349 E-03	1,0721 E-05	3,2765 E-05
00123	Z	0,000 0	0,000 0	0,000 0	0 E+00	0 E+00	0 E+00	0,000 0	0,000 0	0,000 0	0 E+00	0 E+00	0 E+00
00124	X	0,209 8	0,022 3	0,127 2	1,2336 E-04	1,6793 E-03	1,0358 E-04	0,044 3	0,005 0	0,027 1	2,7977 E-05	3,546 E-04	2,1184 E-05
00124	Y	0,002 8	0,576 4	0,063 7	5,9343 E-03	4,9419 E-05	1,2236 E-04	0,000 8	0,173 5	0,019 2	1,7866 E-03	1,4863 E-05	3,6809 E-05
00124	Z	0,000 0	0,000 0	0,000 0	0 E+00	0 E+00	0 E+00	0,000 0	0,000 0	0,000 0	0 E+00	0 E+00	0 E+00
00125	X	0,292 2	0,027 1	0,131 6	8,2549 E-05	1,7785 E-03	1,7092 E-04	0,061 7	0,006 1	0,028 0	1,8684 E-05	3,7553 E-04	3,5217 E-05
00125	Y	0,005 5	0,867 5	0,063 6	6,3214 E-03	6,6224 E-05	1,9164 E-04	0,001 7	0,261 2	0,019 2	1,9033 E-03	1,9927 E-05	5,7665 E-05
00125	Z	0,000 0	0,000 0	0,000 0	0 E+00	0 E+00	0 E+00	0,000 0	0,000 0	0,000 0	0 E+00	0 E+00	0 E+00
00126	X	0,377 3	0,029 2	0,133 5	3,1494 E-05	1,8128 E-03	2,3387 E-04	0,079 7	0,006 6	0,028 4	5,878 E-06	3,8279 E-04	4,8176 E-05
00126	Y	0,008 8	1,159 6	0,063 8	5,9704 E-03	7,2302 E-05	4,3436 E-04	0,002 6	0,349 1	0,019 3	1,7977 E-03	2,1761 E-05	1,3074 E-04
00126	Z	0,000 0	0,000 0	0,000 0	0 E+00	0 E+00	0 E+00	0,000 0	0,000 0	0,000 0	0 E+00	0 E+00	0 E+00
00127	X	0,463 2	0,027 2	0,133 4	1,0902 E-04	1,8055 E-03	3,0146 E-04	0,097 8	0,006 2	0,028 4	2,3584 E-05	3,813 E-04	6,221 E-05
00127	Y	0,012 3	1,416 2	0,064 4	4,7496 E-03	7,4119 E-05	5,6925 E-04	0,003 7	0,426 4	0,019 4	1,4302 E-03	2,2313 E-05	1,7135 E-04
00127	Z	0,000 0	0,000 0	0,000 0	0 E+00	0 E+00	0 E+00	0,000 0	0,000 0	0,000 0	0 E+00	0 E+00	0 E+00
00128	X	0,547 1	0,030 5	0,073 7	1,5494 E-04	1,7402 E-03	3,8105 E-04	0,115 5	0,006 9	0,015 8	3,4772 E-05	3,6763 E-04	7,962 E-05
00128	Y	0,015 9	1,593 5	0,067 6	3,2403 E-03	6,2901 E-05	1,0561 E-04	0,004 8	0,479 8	0,020 4	9,7583 E-04	1,8936 E-05	3,1762 E-05
00128	Z	0,000 0	0,000 0	0,000 0	0 E+00	0 E+00	0 E+00	0,000 0	0,000 0	0,000 0	0 E+00	0 E+00	0 E+00
00129	X	0,547 2	0,042 1	0,015 7	1,0963 E-04	1,7151 E-03	3,6802 E-04	0,115 6	0,009 3	0,003 5	2,4611 E-05	3,6231 E-04	7,6995 E-05
00129	Y	0,016 1	1,589 3	0,069 4	3,6243 E-03	5,4731 E-05	1,3402 E-04	0,004 8	0,478 5	0,020 9	1,0915 E-03	1,6475 E-05	4,0319 E-05
00129	Z	0,000 0	0,000 0	0,000 0	0 E+00	0 E+00	0 E+00	0,000 0	0,000 0	0,000 0	0 E+00	0 E+00	0 E+00
00130	X	0,463 3	0,055 1	0,045 4	3,5968 E-05	1,8124 E-03	3,2386 E-04	0,097 8	0,012 1	0,009 4	6,9221 E-06	3,8276 E-04	6,7706 E-05
00130	Y	0,012 6	1,383 0	0,071 2	4,8621 E-03	7,8344 E-05	1,4973 E-04	0,003 8	0,416 4	0,021 5	1,4641 E-03	2,3585 E-05	4,5055 E-05
00130	Z	0,000 0	0,000 0	0,000 0	0 E+00	0 E+00	0 E+00	0,000 0	0,000 0	0,000 0	0 E+00	0 E+00	0 E+00
00131	X	0,377 3	0,051 2	0,045 5	1,3253 E-04	1,8094 E-03	2,5753 E-04	0,079 7	0,011 3	0,009 4	2,8882 E-05	3,8208 E-04	5,3814 E-05
00131	Y	0,009 0	1,128 9	0,070 5	5,851 E-03	7,2474 E-05	1,5571 E-04	0,002 7	0,339 9	0,021 3	1,7618 E-03	2,1812 E-05	4,686 E-05
00131	Z	0,000 0	0,000 0	0,000 0	0 E+00	0 E+00	0 E+00	0,000 0	0,000 0	0,000 0	0 E+00	0 E+00	0 E+00
00132	X	0,292 2	0,043 2	0,043 9	2,0192 E-04	1,7984 E-03	1,8731 E-04	0,061 7	0,009 5	0,009 1	4,4491 E-05	3,7974 E-04	3,9001 E-05
00132	Y	0,005 7	0,844 2	0,069 6	6,0944 E-03	6,9481 E-05	2,9917 E-04	0,001 7	0,254 1	0,021 0	1,835 E-03	2,0908 E-05	9,0066 E-05
00132	Z	0,000 0	0,000 0	0,000 0	0 E+00	0 E+00	0 E+00	0,000 0	0,000 0	0,000 0	0 E+00	0 E+00	0 E+00
00133	X	0,209 7	0,032 4	0,039 7	2,5183 E-04	1,685 E-03	1,2049 E-04	0,044 3	0,007 1	0,008 2	5,5672 E-05	3,558 E-04	2,5068 E-05
00133	Y	0,003 0	0,559 1	0,068 3	5,9104 E-03	5,056 E-05	2,45 E-04	0,000 9	0,168 3	0,020 6	1,7794 E-03	1,5206 E-05	7,3764 E-05
00133	Z	0,000 0	0,000 0	0,000 0	0 E+00	0 E+00	0 E+00	0,000 0	0,000 0	0,000 0	0 E+00	0 E+00	0 E+00
00134	X	0,131 6	0,020 0	0,034 7	2,6958 E-04	1,5986 E-03	5,0535 E-05	0,027 8	0,004 4	0,007 1	5,9554 E-05	3,3757 E-04	1,028 E-05
00134	Y	0,001 1	0,299 7	0,066 8	4,9886 E-03	3,7492 E-05	3,6932 E-04	0,000 3	0,090 2	0,020 2	1,5018 E-03	1,1272 E-05	1,1119 E-04
00134	Z	0,000 0	0,000 0	0,000 0	0 E+00	0 E+00	0 E+00	0,000 0	0,000 0	0,000 0	0 E+00	0 E+00	0 E+00
00135	X	0,060 9	0,007 8	0,026 0	2,2891 E-04	1,3766 E-03	1,935 E-05	0,012 9	0,001 7	0,005 3	5,0459 E-05	2,9077 E-04	4,2994 E-06
00135	Y	0,000 8	0,102 3	0,064 9	3,2578 E-03	1,1777 E-05	3,441 E-04	0,000 3	0,030 8	0,019 6	9,8078 E-04	3,5843 E-06	1,0359 E-04

Nodi - Spostamenti per effetto del sisma													
Nodo	Dir	Stato Limite Ultimo						Stato Limite di Danno					
		Sx [cm]	Sy [cm]	Sz [cm]	Θx [rad]	Θy [rad]	Θz [rad]	Sx [cm]	Sy [cm]	Sz [cm]	Θx [rad]	Θy [rad]	Θz [rad]
00135	Z	0,000 0	0,000 0	0,000 0	0 E+00	0 E+00	0 E+00	0,000 0	0,000 0	0,000 0	0 E+00	0 E+00	0 E+00
00136	X	0,539 3	0,017 9	0,075 1	8,61 E-05	1,7014 E-03	3,7781 E-04	0,113 9	0,004 0	0,016 0	1,9355 E-05	3,5935 E-04	7,8948 E-05
00136	Y	0,017 3	1,493 4	0,056 3	3,047 E-03	4,3375 E-05	5,9576 E-05	0,005 2	0,449 7	0,017 0	9,1768 E-04	1,304 E-05	1,7921 E-05
00136	Z	0,000 0	0,000 0	0,000 0	0 E+00	0 E+00	0 E+00	0,000 0	0,000 0	0,000 0	0 E+00	0 E+00	0 E+00
00137	X	0,539 6	0,028 9	0,018 0	7,2721 E-05	1,6661 E-03	3,5936 E-04	0,113 9	0,006 4	0,003 9	1,6273 E-05	3,5188 E-04	7,5116 E-05
00137	Y	0,017 2	1,492 9	0,053 4	3,4108 E-03	4,9592 E-05	4,467 E-05	0,005 2	0,449 5	0,016 1	1,0272 E-03	1,491 E-05	1,3437 E-05
00137	Z	0,000 0	0,000 0	0,000 0	0 E+00	0 E+00	0 E+00	0,000 0	0,000 0	0,000 0	0 E+00	0 E+00	0 E+00
00138	X	0,000 0	0,000 0	0,103 7	1,4526 E-04	1,2704 E-03	4,2229 E-09	0,000 0	0,000 0	0,022 1	3,1626 E-05	2,6844 E-04	8,9368 E-10
00138	Y	0,000 0	0,000 0	0,122 6	1,0682 E-03	5,0404 E-05	6,2742 E-09	0,000 0	0,000 0	0,036 9	3,2166 E-04	1,5182 E-05	1,8897 E-09
00138	Z	0,000 0	0,000 0	0,000 0	0 E+00	0 E+00	0 E+00	0,000 0	0,000 0	0,000 0	0 E+00	0 E+00	0 E+00
00139	X	0,000 0	0,000 0	0,041 0	6,3123 E-05	1,2449 E-03	1,3709 E-08	0,000 0	0,000 0	0,008 8	1,3977 E-05	2,6324 E-04	2,8819 E-09
00139	Y	0,000 0	0,000 0	0,116 3	9,7357 E-04	2,3078 E-04	1,7247 E-08	0,000 0	0,000 0	0,035 1	2,9316 E-04	6,9516 E-05	5,1845 E-09
00139	Z	0,000 0	0,000 0	0,000 0	0 E+00	0 E+00	0 E+00	0,000 0	0,000 0	0,000 0	0 E+00	0 E+00	0 E+00
00140	X	0,000 0	0,000 0	0,012 7	3,6001 E-05	7,9117 E-04	1,3947 E-07	0,000 0	0,000 0	0,002 4	7,8872 E-06	1,6774 E-04	2,968 E-08
00140	Y	0,000 0	0,000 0	0,099 9	7,9209 E-04	4,1361 E-04	8,2929 E-07	0,000 0	0,000 0	0,030 1	2,3851 E-04	1,2459 E-04	2,4962 E-07
00140	Z	0,000 0	0,000 0	0,000 0	0 E+00	0 E+00	0 E+00	0,000 0	0,000 0	0,000 0	0 E+00	0 E+00	0 E+00
00141	X	0,000 0	0,000 0	0,034 7	6,0053 E-05	1,6233 E-04	4,2665 E-08	0,000 0	0,000 0	0,007 1	1,1787 E-05	3,5093 E-05	9,0767 E-09
00141	Y	0,000 0	0,000 0	0,078 0	6,2588 E-04	4,3811 E-04	2,4838 E-07	0,000 0	0,000 0	0,023 5	1,8847 E-04	1,3199 E-04	7,4765 E-08
00141	Z	0,000 0	0,000 0	0,000 0	0 E+00	0 E+00	0 E+00	0,000 0	0,000 0	0,000 0	0 E+00	0 E+00	0 E+00
00142	X	0,000 0	0,000 0	0,032 5	5,35 E-05	1,9953 E-04	2,8344 E-10	0,000 0	0,000 0	0,006 7	1,0613 E-05	4,1108 E-05	6,0289 E-11
00142	Y	0,000 0	0,000 0	0,058 6	4,8725 E-04	3,4565 E-04	1,6249 E-09	0,000 0	0,000 0	0,017 7	1,4673 E-04	1,0414 E-04	4,8911 E-10
00142	Z	0,000 0	0,000 0	0,000 0	0 E+00	0 E+00	0 E+00	0,000 0	0,000 0	0,000 0	0 E+00	0 E+00	0 E+00
00143	X	0,000 0	0,000 0	0,017 8	3,6684 E-05	3,8272 E-04	6,322 E-11	0,000 0	0,000 0	0,003 7	7,2681 E-06	7,9946 E-05	1,3454 E-11
00143	Y	0,000 0	0,000 0	0,045 5	3,3206 E-04	1,7921 E-04	4,0091 E-10	0,000 0	0,000 0	0,013 7	1 E-04	5,4008 E-05	1,2068 E-10
00143	Z	0,000 0	0,000 0	0,000 0	0 E+00	0 E+00	0 E+00	0,000 0	0,000 0	0,000 0	0 E+00	0 E+00	0 E+00
00144	X	0,000 0	0,000 0	0,003 9	3,6871 E-05	4,7607 E-04	1,2165 E-11	0,000 0	0,000 0	0,000 8	7,9537 E-06	9,9799 E-05	2,5365 E-12
00144	Y	0,000 0	0,000 0	0,041 3	3,3245 E-04	7,962 E-06	1,8546 E-10	0,000 0	0,000 0	0,012 5	1,0012 E-04	2,4242 E-06	5,5827 E-11
00144	Z	0,000 0	0,000 0	0,000 0	0 E+00	0 E+00	0 E+00	0,000 0	0,000 0	0,000 0	0 E+00	0 E+00	0 E+00
00145	X	0,000 0	0,000 0	0,026 9	9,6926 E-05	4,6086 E-04	8,3875 E-10	0,000 0	0,000 0	0,005 7	2,0552 E-05	9,6701 E-05	1,7637 E-10
00145	Y	0,000 0	0,000 0	0,044 8	3,6619 E-04	1,5079 E-04	5,6484 E-09	0,000 0	0,000 0	0,013 5	1,1027 E-04	4,5412 E-05	1,7003 E-09
00145	Z	0,000 0	0,000 0	0,000 0	0 E+00	0 E+00	0 E+00	0,000 0	0,000 0	0,000 0	0 E+00	0 E+00	0 E+00
00146	X	0,000 0	0,000 0	0,046 5	1,5159 E-04	3,0306 E-04	2,7327 E-09	0,000 0	0,000 0	0,009 8	3,1976 E-05	6,3486 E-05	5,7462 E-10
00146	Y	0,000 0	0,000 0	0,055 4	4,2983 E-04	2,8954 E-04	1,8389 E-08	0,000 0	0,000 0	0,016 7	1,2944 E-04	8,721 E-05	5,5356 E-09
00146	Z	0,000 0	0,000 0	0,000 0	0 E+00	0 E+00	0 E+00	0,000 0	0,000 0	0,000 0	0 E+00	0 E+00	0 E+00
00147	X	0,000 0	0,000 0	0,054 9	1,1707 E-04	1,5921 E-05	1,1123 E-08	0,000 0	0,000 0	0,011 6	2,4613 E-05	2,7755 E-06	2,3387 E-09
00147	Y	0,000 0	0,000 0	0,071 8	5,9352 E-04	3,511 E-04	7,594 E-08	0,000 0	0,000 0	0,021 6	1,7872 E-04	1,0576 E-04	2,286 E-08
00147	Z	0,000 0	0,000 0	0,000 0	0 E+00	0 E+00	0 E+00	0,000 0	0,000 0	0,000 0	0 E+00	0 E+00	0 E+00
00148	X	0,000 0	0,000 0	0,040 4	3,3813 E-05	6,2411 E-04	1,116 E-07	0,000 0	0,000 0	0,008 5	6,9477 E-06	1,3197 E-04	2,3465 E-08
00148	Y	0,000 0	0,000 0	0,087 8	7,1006 E-04	2,5375 E-04	7,746 E-07	0,000 0	0,000 0	0,026 5	2,1381 E-04	7,6438 E-05	2,3317 E-07
00148	Z	0,000 0	0,000 0	0,000 0	0 E+00	0 E+00	0 E+00	0,000 0	0,000 0	0,000 0	0 E+00	0 E+00	0 E+00
00149	X	0,000 0	0,000 0	0,003 9	1,6955 E-05	1,0296 E-03	1,8024 E-08	0,000 0	0,000 0	0,000 8	3,7064 E-06	2,1744 E-04	3,7918 E-09
00149	Y	0,000 0	0,000 0	0,095 1	8,0517 E-04	9,1035 E-06	4,4391 E-08	0,000 0	0,000 0	0,028 7	2,4245 E-04	2,7567 E-06	1,3368 E-08

Nodi - Spostamenti per effetto del sisma													
Nodo	Dir	Stato Limite Ultimo						Stato Limite di Danno					
		Sx [cm]	Sy [cm]	Sz [cm]	Θx [rad]	Θy [rad]	Θz [rad]	Sx [cm]	Sy [cm]	Sz [cm]	Θx [rad]	Θy [rad]	Θz [rad]
00149	Z	0,000 0	0,000 0	0,000 0	0 E+00	0 E+00	0 E+00	0,000 0	0,000 0	0,000 0	0 E+00	0 E+00	0 E+00
00150	X	0,000 0	0,000 0	0,050 5	6,8051 E-05	7,4698 E-04	9,2914 E-08	0,000 0	0,000 0	0,010 7	1,4561 E-05	1,5762 E-04	1,9525 E-08
00150	Y	0,000 0	0,000 0	0,087 6	7,4289 E-04	2,7483 E-04	6,7682 E-07	0,000 0	0,000 0	0,026 4	2,237 E-04	8,2755 E-05	2,0374 E-07
00150	Z	0,000 0	0,000 0	0,000 0	0 E+00	0 E+00	0 E+00	0,000 0	0,000 0	0,000 0	0 E+00	0 E+00	0 E+00
00151	X	0,000 0	0,000 0	0,071 3	1,6048 E-04	1,0282 E-04	6,2472 E-10	0,000 0	0,000 0	0,015 1	3,4081 E-05	2,1478 E-05	1,3125 E-10
00151	Y	0,000 0	0,000 0	0,069 9	5,9704 E-04	3,9725 E-04	4,422 E-09	0,000 0	0,000 0	0,021 1	1,7979 E-04	1,1965 E-04	1,3312 E-09
00151	Z	0,000 0	0,000 0	0,000 0	0 E+00	0 E+00	0 E+00	0,000 0	0,000 0	0,000 0	0 E+00	0 E+00	0 E+00
00152	X	0,000 0	0,000 0	0,066 9	1,8773 E-04	2,2743 E-04	2,519 E-10	0,000 0	0,000 0	0,014 2	3,9826 E-05	4,8236 E-05	5,2938 E-11
00152	Y	0,000 0	0,000 0	0,050 5	4,4628 E-04	3,7709 E-04	1,822 E-09	0,000 0	0,000 0	0,015 2	1,344 E-04	1,1359 E-04	5,4847 E-10
00152	Z	0,000 0	0,000 0	0,000 0	0 E+00	0 E+00	0 E+00	0,000 0	0,000 0	0,000 0	0 E+00	0 E+00	0 E+00
00153	X	0,000 0	0,000 0	0,051 8	1,9332 E-04	3,6431 E-04	3,0927 E-11	0,000 0	0,000 0	0,011 0	4,099 E-05	7,7074 E-05	6,4997 E-12
00153	Y	0,000 0	0,000 0	0,034 6	2,7205 E-04	2,6492 E-04	2,2089 E-10	0,000 0	0,000 0	0,010 4	8,1937 E-05	7,9811 E-05	6,6492 E-11
00153	Z	0,000 0	0,000 0	0,000 0	0 E+00	0 E+00	0 E+00	0,000 0	0,000 0	0,000 0	0 E+00	0 E+00	0 E+00
00154	X	0,000 0	0,000 0	0,032 7	1,2362 E-04	4,0151 E-04	5,7199 E-13	0,000 0	0,000 0	0,006 9	2,6287 E-05	8,4824 E-05	1,2018 E-13
00154	Y	0,000 0	0,000 0	0,024 6	2,1443 E-04	1,552 E-04	4,1607 E-12	0,000 0	0,000 0	0,007 4	6,4585 E-05	4,6758 E-05	1,2525 E-12
00154	Z	0,000 0	0,000 0	0,000 0	0 E+00	0 E+00	0 E+00	0,000 0	0,000 0	0,000 0	0 E+00	0 E+00	0 E+00
00155	X	0,000 0	0,000 0	0,013 6	6,6201 E-05	3,8357 E-04	3,0259 E-13	0,000 0	0,000 0	0,002 9	1,4166 E-05	8,088 E-05	6,3343 E-14
00155	Y	0,000 0	0,000 0	0,019 7	1,5074 E-04	4,3068 E-05	2,9035 E-12	0,000 0	0,000 0	0,005 9	4,5407 E-05	1,2967 E-05	8,7401 E-13
00155	Z	0,000 0	0,000 0	0,000 0	0 E+00	0 E+00	0 E+00	0,000 0	0,000 0	0,000 0	0 E+00	0 E+00	0 E+00
00156	X	0,000 0	0,000 0	0,004 5	1,6899 E-05	3,5546 E-04	2,8507 E-13	0,000 0	0,000 0	0,000 9	3,7501 E-06	7,4738 E-05	6,1329 E-14
00156	Y	0,000 0	0,000 0	0,020 8	1,7478 E-04	8,0141 E-05	2,8556 E-12	0,000 0	0,000 0	0,006 3	5,2649 E-05	2,4158 E-05	8,5954 E-13
00156	Z	0,000 0	0,000 0	0,000 0	0 E+00	0 E+00	0 E+00	0,000 0	0,000 0	0,000 0	0 E+00	0 E+00	0 E+00
00157	X	0,000 0	0,000 0	0,020 8	3,4727 E-05	3,1882 E-04	9,2738 E-12	0,000 0	0,000 0	0,004 3	6,8721 E-06	6,675 E-05	1,9827 E-12
00157	Y	0,000 0	0,000 0	0,027 5	2,2457 E-04	1,9684 E-04	4,9177 E-11	0,000 0	0,000 0	0,008 3	6,7645 E-05	5,9329 E-05	1,4802 E-11
00157	Z	0,000 0	0,000 0	0,000 0	0 E+00	0 E+00	0 E+00	0,000 0	0,000 0	0,000 0	0 E+00	0 E+00	0 E+00
00158	X	0,000 0	0,000 0	0,034 6	8,499 E-05	2,3195 E-04	7,38 E-11	0,000 0	0,000 0	0,007 2	1,736 E-05	4,811 E-05	1,5778 E-11
00158	Y	0,000 0	0,000 0	0,039 9	2,8779 E-04	3,2623 E-04	3,9135 E-10	0,000 0	0,000 0	0,012 0	8,6689 E-05	9,8322 E-05	1,1779 E-10
00158	Z	0,000 0	0,000 0	0,000 0	0 E+00	0 E+00	0 E+00	0,000 0	0,000 0	0,000 0	0 E+00	0 E+00	0 E+00
00159	X	0,000 0	0,000 0	0,042 6	8,2059 E-05	7,9075 E-05	3,1501 E-10	0,000 0	0,000 0	0,008 8	1,647 E-05	1,5481 E-05	6,7352 E-11
00159	Y	0,000 0	0,000 0	0,059 1	4,7503 E-04	4,5472 E-04	1,677 E-09	0,000 0	0,000 0	0,017 8	1,4307 E-04	1,3703 E-04	5,0476 E-10
00159	Z	0,000 0	0,000 0	0,000 0	0 E+00	0 E+00	0 E+00	0,000 0	0,000 0	0,000 0	0 E+00	0 E+00	0 E+00
00160	X	0,000 0	0,000 0	0,039 8	7,402 E-05	2,438 E-04	4,7519 E-08	0,000 0	0,000 0	0,008 2	1,4506 E-05	5,2539 E-05	1,0162 E-08
00160	Y	0,000 0	0,000 0	0,082 9	6,4428 E-04	5,0483 E-04	2,5637 E-07	0,000 0	0,000 0	0,025 0	1,9404 E-04	1,5213 E-04	7,7166 E-08
00160	Z	0,000 0	0,000 0	0,000 0	0 E+00	0 E+00	0 E+00	0,000 0	0,000 0	0,000 0	0 E+00	0 E+00	0 E+00
00161	X	0,000 0	0,000 0	0,015 0	3,6992 E-05	8,266 E-04	1,5581 E-07	0,000 0	0,000 0	0,002 9	8,1748 E-06	1,7535 E-04	3,3334 E-08
00161	Y	0,000 0	0,000 0	0,106 5	8,2666 E-04	4,1544 E-04	8,5645 E-07	0,000 0	0,000 0	0,032 1	2,4895 E-04	1,2518 E-04	2,5779 E-07
00161	Z	0,000 0	0,000 0	0,000 0	0 E+00	0 E+00	0 E+00	0,000 0	0,000 0	0,000 0	0 E+00	0 E+00	0 E+00
00162	X	0,000 0	0,000 0	0,039 6	6,8493 E-05	1,2493 E-03	1,2951 E-08	0,000 0	0,000 0	0,008 6	1,5384 E-05	2,6418 E-04	2,7143 E-09
00162	Y	0,000 0	0,000 0	0,121 6	1,023 E-03	1,803 E-04	2,0657 E-08	0,000 0	0,000 0	0,036 6	3,0806 E-04	5,435 E-05	6,2103 E-09
00162	Z	0,000 0	0,000 0	0,000 0	0 E+00	0 E+00	0 E+00	0,000 0	0,000 0	0,000 0	0 E+00	0 E+00	0 E+00
00163	X	0,000 0	0,000 0	0,102 2	1,4936 E-04	1,2659 E-03	4,0441 E-09	0,000 0	0,000 0	0,021 9	3,286 E-05	2,6741 E-04	8,5713 E-10
00163	Y	0,000 0	0,000 0	0,124 8	1,1204 E-03	2,0636 E-05	7,4518 E-09	0,000 0	0,000 0	0,037 6	3,3742 E-04	6,1957 E-06	2,2438 E-09

Nodi - Spostamenti per effetto del sisma													
Nodo	Dir	Stato Limite Ultimo						Stato Limite di Danno					
		S _x [cm]	S _y [cm]	S _z [cm]	Θ _x [rad]	Θ _y [rad]	Θ _z [rad]	S _x [cm]	S _y [cm]	S _z [cm]	Θ _x [rad]	Θ _y [rad]	Θ _z [rad]
00163	Z	0,000 0	0,000 0	0,000 0	0 E+00	0 E+00	0 E+00	0,000 0	0,000 0	0,000 0	0 E+00	0 E+00	0 E+00
00164	X	0,000 0	0,000 0	0,147 1	3,8064 E-04	1,0596 E-03	2,0642 E-08	0,000 0	0,000 0	0,031 3	8,1868 E-05	2,2373 E-04	4,2779 E-09
00164	Y	0,000 0	0,000 0	0,067 6	1,0515 E-03	7,4907 E-05	1,2231 E-07	0,000 0	0,000 0	0,020 4	3,1668 E-04	2,2519 E-05	3,6812 E-08
00164	Z	0,000 0	0,000 0	0,000 0	0 E+00	0 E+00	0 E+00	0,000 0	0,000 0	0,000 0	0 E+00	0 E+00	0 E+00
00165	X	0,000 0	0,000 0	0,122 3	6,0913 E-04	9,1867 E-04	1,7784 E-08	0,000 0	0,000 0	0,026 0	1,2999 E-04	1,9393 E-04	3,6905 E-09
00165	Y	0,000 0	0,000 0	0,023 5	6,8337 E-04	8,2884 E-05	1,0032 E-07	0,000 0	0,000 0	0,007 1	2,059 E-04	2,4924 E-05	3,0195 E-08
00165	Z	0,000 0	0,000 0	0,000 0	0 E+00	0 E+00	0 E+00	0,000 0	0,000 0	0,000 0	0 E+00	0 E+00	0 E+00
00166	X	0,000 0	0,000 0	0,094 0	5,3786 E-04	7,6676 E-04	6,057 E-09	0,000 0	0,000 0	0,019 9	1,1458 E-04	1,6183 E-04	1,2654 E-09
00166	Y	0,000 0	0,000 0	0,001 4	2,9731 E-04	6,9105 E-05	2,5848 E-08	0,000 0	0,000 0	0,000 4	8,969 E-05	2,078 E-05	7,7807 E-09
00166	Z	0,000 0	0,000 0	0,000 0	0 E+00	0 E+00	0 E+00	0,000 0	0,000 0	0,000 0	0 E+00	0 E+00	0 E+00
00167	X	0,000 0	0,000 0	0,072 8	3,2935 E-04	6,0009 E-04	1,0707 E-09	0,000 0	0,000 0	0,015 4	7,0147 E-05	1,2662 E-04	2,2368 E-10
00167	Y	0,000 0	0,000 0	0,006 3	2,4512 E-05	7,5494 E-05	4,6132 E-09	0,000 0	0,000 0	0,001 9	7,3155 E-06	2,2709 E-05	1,3886 E-09
00167	Z	0,000 0	0,000 0	0,000 0	0 E+00	0 E+00	0 E+00	0,000 0	0,000 0	0,000 0	0 E+00	0 E+00	0 E+00
00168	X	0,000 0	0,000 0	0,062 5	9,2018 E-05	5,4555 E-04	3,2791 E-11	0,000 0	0,000 0	0,013 2	1,962 E-05	1,151 E-04	6,8504 E-12
00168	Y	0,000 0	0,000 0	0,003 2	1,1938 E-04	2,7755 E-05	1,6017 E-10	0,000 0	0,000 0	0,001 0	3,5671 E-05	8,3513 E-06	4,8212 E-11
00168	Z	0,000 0	0,000 0	0,000 0	0 E+00	0 E+00	0 E+00	0,000 0	0,000 0	0,000 0	0 E+00	0 E+00	0 E+00
00169	X	0,000 0	0,000 0	0,062 5	9,1359 E-05	5,4557 E-04	3,2888 E-11	0,000 0	0,000 0	0,013 2	1,9492 E-05	1,1511 E-04	6,869 E-12
00169	Y	0,000 0	0,000 0	0,003 2	1,1937 E-04	2,7676 E-05	1,6015 E-10	0,000 0	0,000 0	0,001 0	3,567 E-05	8,3231 E-06	4,8208 E-11
00169	Z	0,000 0	0,000 0	0,000 0	0 E+00	0 E+00	0 E+00	0,000 0	0,000 0	0,000 0	0 E+00	0 E+00	0 E+00
00170	X	0,000 0	0,000 0	0,072 7	3,2873 E-04	6,0015 E-04	1,0726 E-09	0,000 0	0,000 0	0,015 4	7,0019 E-05	1,2664 E-04	2,2404 E-10
00170	Y	0,000 0	0,000 0	0,006 3	2,4515 E-05	7,5405 E-05	4,6127 E-09	0,000 0	0,000 0	0,001 9	7,3212 E-06	2,2677 E-05	1,3885 E-09
00170	Z	0,000 0	0,000 0	0,000 0	0 E+00	0 E+00	0 E+00	0,000 0	0,000 0	0,000 0	0 E+00	0 E+00	0 E+00
00171	X	0,000 0	0,000 0	0,093 9	5,3732 E-04	7,6692 E-04	6,0677 E-09	0,000 0	0,000 0	0,019 9	1,1446 E-04	1,6187 E-04	1,2674 E-09
00171	Y	0,000 0	0,000 0	0,001 5	2,9738 E-04	6,8972 E-05	2,5846 E-08	0,000 0	0,000 0	0,000 4	8,9713 E-05	2,0737 E-05	7,7799 E-09
00171	Z	0,000 0	0,000 0	0,000 0	0 E+00	0 E+00	0 E+00	0,000 0	0,000 0	0,000 0	0 E+00	0 E+00	0 E+00
00172	X	0,000 0	0,000 0	0,122 2	6,0859 E-04	9,1894 E-04	1,782 E-08	0,000 0	0,000 0	0,025 9	1,2986 E-04	1,9399 E-04	3,6973 E-09
00172	Y	0,000 0	0,000 0	0,023 5	6,8349 E-04	8,2715 E-05	1,0032 E-07	0,000 0	0,000 0	0,007 1	2,0594 E-04	2,4871 E-05	3,0195 E-08
00172	Z	0,000 0	0,000 0	0,000 0	0 E+00	0 E+00	0 E+00	0,000 0	0,000 0	0,000 0	0 E+00	0 E+00	0 E+00
00173	X	0,000 0	0,000 0	0,146 9	3,7999 E-04	1,06 E-03	2,0686 E-08	0,000 0	0,000 0	0,031 2	8,1721 E-05	2,238 E-04	4,286 E-09
00173	Y	0,000 0	0,000 0	0,067 6	1,0516 E-03	7,4706 E-05	1,2231 E-07	0,000 0	0,000 0	0,020 4	3,1671 E-04	2,2457 E-05	3,6813 E-08
00173	Z	0,000 0	0,000 0	0,000 0	0 E+00	0 E+00	0 E+00	0,000 0	0,000 0	0,000 0	0 E+00	0 E+00	0 E+00
00174	X	0,000 0	0,000 0	0,102 0	1,4853 E-04	1,2663 E-03	4,0494 E-09	0,000 0	0,000 0	0,021 8	3,2686 E-05	2,6749 E-04	8,5814 E-10
00174	Y	0,000 0	0,000 0	0,124 8	1,1205 E-03	2,0455 E-05	7,4444 E-09	0,000 0	0,000 0	0,037 6	3,3744 E-04	6,1409 E-06	2,2415 E-09
00174	Z	0,000 0	0,000 0	0,000 0	0 E+00	0 E+00	0 E+00	0,000 0	0,000 0	0,000 0	0 E+00	0 E+00	0 E+00
00175	X	0,000 0	0,000 0	0,039 4	6,754 E-05	1,2495 E-03	1,2965 E-08	0,000 0	0,000 0	0,008 6	1,5199 E-05	2,6421 E-04	2,7168 E-09
00175	Y	0,000 0	0,000 0	0,121 6	1,023 E-03	1,8054 E-04	2,0664 E-08	0,000 0	0,000 0	0,036 6	3,0808 E-04	5,4423 E-05	6,2122 E-09
00175	Z	0,000 0	0,000 0	0,000 0	0 E+00	0 E+00	0 E+00	0,000 0	0,000 0	0,000 0	0 E+00	0 E+00	0 E+00
00176	X	0,000 0	0,000 0	0,015 2	3,6035 E-05	8,2614 E-04	1,5588 E-07	0,000 0	0,000 0	0,002 9	8,0016 E-06	1,7526 E-04	3,3353 E-08
00176	Y	0,000 0	0,000 0	0,106 5	8,267 E-04	4,1558 E-04	8,5666 E-07	0,000 0	0,000 0	0,032 1	2,4896 E-04	1,2522 E-04	2,5784 E-07
00176	Z	0,000 0	0,000 0	0,000 0	0 E+00	0 E+00	0 E+00	0,000 0	0,000 0	0,000 0	0 E+00	0 E+00	0 E+00
00177	X	0,000 0	0,000 0	0,039 9	7,4127 E-05	2,4278 E-04	4,7541 E-08	0,000 0	0,000 0	0,008 2	1,4557 E-05	5,233 E-05	1,0168 E-08
00177	Y	0,000 0	0,000 0	0,082 9	6,4429 E-04	5,0484 E-04	2,5643 E-07	0,000 0	0,000 0	0,025 0	1,9404 E-04	1,5214 E-04	7,7183 E-08

Nodi - Spostamenti per effetto del sisma													
Nodo	Dir	Stato Limite Ultimo						Stato Limite di Danno					
		Sx [cm]	Sy [cm]	Sz [cm]	Θx [rad]	Θy [rad]	Θz [rad]	Sx [cm]	Sy [cm]	Sz [cm]	Θx [rad]	Θy [rad]	Θz [rad]
00177	Z	0,000 0	0,000 0	0,000 0	0 E+00	0 E+00	0 E+00	0,000 0	0,000 0	0,000 0	0 E+00	0 E+00	0 E+00
00178	X	0,000 0	0,000 0	0,042 7	8,2142 E-05	8,0319 E-05	3,1516 E-10	0,000 0	0,000 0	0,008 9	1,6512 E-05	1,5714 E-05	6,739 E-11
00178	Y	0,000 0	0,000 0	0,059 1	4,7504 E-04	4,5467 E-04	1,6774 E-09	0,000 0	0,000 0	0,017 8	1,4307 E-04	1,3702 E-04	5,0487 E-10
00178	Z	0,000 0	0,000 0	0,000 0	0 E+00	0 E+00	0 E+00	0,000 0	0,000 0	0,000 0	0 E+00	0 E+00	0 E+00
00179	X	0,000 0	0,000 0	0,034 6	8,501 E-05	2,3273 E-04	7,3835 E-11	0,000 0	0,000 0	0,007 2	1,7386 E-05	4,8258 E-05	1,5787 E-11
00179	Y	0,000 0	0,000 0	0,039 9	2,8779 E-04	3,2615 E-04	3,9143 E-10	0,000 0	0,000 0	0,012 0	8,669 E-05	9,8296 E-05	1,1782 E-10
00179	Z	0,000 0	0,000 0	0,000 0	0 E+00	0 E+00	0 E+00	0,000 0	0,000 0	0,000 0	0 E+00	0 E+00	0 E+00
00180	X	0,000 0	0,000 0	0,020 8	3,4672 E-05	3,1903 E-04	9,2782 E-12	0,000 0	0,000 0	0,004 3	6,8867 E-06	6,6782 E-05	1,9839 E-12
00180	Y	0,000 0	0,000 0	0,027 5	2,246 E-04	1,9672 E-04	4,9188 E-11	0,000 0	0,000 0	0,008 3	6,7655 E-05	5,929 E-05	1,4805 E-11
00180	Z	0,000 0	0,000 0	0,000 0	0 E+00	0 E+00	0 E+00	0,000 0	0,000 0	0,000 0	0 E+00	0 E+00	0 E+00
00181	X	0,000 0	0,000 0	0,004 5	1,6492 E-05	3,5498 E-04	2,8541 E-13	0,000 0	0,000 0	0,000 9	3,6667 E-06	7,4621 E-05	6,1414 E-14
00181	Y	0,000 0	0,000 0	0,020 8	1,7484 E-04	7,9954 E-05	2,8591 E-12	0,000 0	0,000 0	0,006 3	5,2669 E-05	2,4097 E-05	8,6059 E-13
00181	Z	0,000 0	0,000 0	0,000 0	0 E+00	0 E+00	0 E+00	0,000 0	0,000 0	0,000 0	0 E+00	0 E+00	0 E+00
00182	X	0,000 0	0,000 0	0,013 5	6,5825 E-05	3,8222 E-04	3,0211 E-13	0,000 0	0,000 0	0,002 9	1,4074 E-05	8,0572 E-05	6,3216 E-14
00182	Y	0,000 0	0,000 0	0,019 7	1,5084 E-04	4,3323 E-05	2,9136 E-12	0,000 0	0,000 0	0,005 9	4,5441 E-05	1,3053 E-05	8,7706 E-13
00182	Z	0,000 0	0,000 0	0,000 0	0 E+00	0 E+00	0 E+00	0,000 0	0,000 0	0,000 0	0 E+00	0 E+00	0 E+00
00183	X	0,000 0	0,000 0	0,032 6	1,2286 E-04	3,9923 E-04	5,7121 E-13	0,000 0	0,000 0	0,006 9	2,611 E-05	8,4311 E-05	1,1998 E-13
00183	Y	0,000 0	0,000 0	0,024 6	2,1462 E-04	1,5562 E-04	4,1764 E-12	0,000 0	0,000 0	0,007 4	6,4647 E-05	4,6894 E-05	1,2572 E-12
00183	Z	0,000 0	0,000 0	0,000 0	0 E+00	0 E+00	0 E+00	0,000 0	0,000 0	0,000 0	0 E+00	0 E+00	0 E+00
00184	X	0,000 0	0,000 0	0,051 5	1,9212 E-04	3,6102 E-04	3,0885 E-11	0,000 0	0,000 0	0,010 9	4,0717 E-05	7,6335 E-05	6,4887 E-12
00184	Y	0,000 0	0,000 0	0,034 7	2,7233 E-04	2,6551 E-04	2,2173 E-10	0,000 0	0,000 0	0,010 4	8,2029 E-05	8,0003 E-05	6,6745 E-11
00184	Z	0,000 0	0,000 0	0,000 0	0 E+00	0 E+00	0 E+00	0,000 0	0,000 0	0,000 0	0 E+00	0 E+00	0 E+00
00185	X	0,000 0	0,000 0	0,066 4	1,8593 E-04	2,2324 E-04	2,5154 E-10	0,000 0	0,000 0	0,014 0	3,9421 E-05	4,7301 E-05	5,2846 E-11
00185	Y	0,000 0	0,000 0	0,050 6	4,4672 E-04	3,7784 E-04	1,8288 E-09	0,000 0	0,000 0	0,015 2	1,3454 E-04	1,1383 E-04	5,5053 E-10
00185	Z	0,000 0	0,000 0	0,000 0	0 E+00	0 E+00	0 E+00	0,000 0	0,000 0	0,000 0	0 E+00	0 E+00	0 E+00
00186	X	0,000 0	0,000 0	0,070 6	1,5808 E-04	1,0732 E-04	6,2434 E-10	0,000 0	0,000 0	0,015 0	3,3546 E-05	2,2479 E-05	1,3113 E-10
00186	Y	0,000 0	0,000 0	0,070 1	5,9748 E-04	3,9798 E-04	4,4397 E-09	0,000 0	0,000 0	0,021 1	1,7993 E-04	1,1989 E-04	1,3365 E-09
00186	Z	0,000 0	0,000 0	0,000 0	0 E+00	0 E+00	0 E+00	0,000 0	0,000 0	0,000 0	0 E+00	0 E+00	0 E+00
00187	X	0,000 0	0,000 0	0,049 6	6,5031 E-05	7,5076 E-04	9,2793 E-08	0,000 0	0,000 0	0,010 5	1,3893 E-05	1,5843 E-04	1,9494 E-08
00187	Y	0,000 0	0,000 0	0,087 8	7,4334 E-04	2,7524 E-04	6,7937 E-07	0,000 0	0,000 0	0,026 5	2,2385 E-04	8,2889 E-05	2,0451 E-07
00187	Z	0,000 0	0,000 0	0,000 0	0 E+00	0 E+00	0 E+00	0,000 0	0,000 0	0,000 0	0 E+00	0 E+00	0 E+00
00188	X	0,000 0	0,000 0	0,002 7	1,3505 E-05	1,0319 E-03	1,813 E-08	0,000 0	0,000 0	0,000 6	2,9287 E-06	2,179 E-04	3,8143 E-09
00188	Y	0,000 0	0,000 0	0,095 3	8,0559 E-04	9,3519 E-06	4,3968 E-08	0,000 0	0,000 0	0,028 7	2,4259 E-04	2,8243 E-06	1,324 E-08
00188	Z	0,000 0	0,000 0	0,000 0	0 E+00	0 E+00	0 E+00	0,000 0	0,000 0	0,000 0	0 E+00	0 E+00	0 E+00
00189	X	0,000 0	0,000 0	0,041 5	3,6933 E-05	6,2344 E-04	1,1258 E-07	0,000 0	0,000 0	0,008 7	7,6317 E-06	1,3178 E-04	2,3672 E-08
00189	Y	0,000 0	0,000 0	0,088 0	7,1031 E-04	2,5385 E-04	7,7112 E-07	0,000 0	0,000 0	0,026 5	2,139 E-04	7,6472 E-05	2,3212 E-07
00189	Z	0,000 0	0,000 0	0,000 0	0 E+00	0 E+00	0 E+00	0,000 0	0,000 0	0,000 0	0 E+00	0 E+00	0 E+00
00190	X	0,000 0	0,000 0	0,055 9	1,2014 E-04	1,7936 E-05	1,1219 E-08	0,000 0	0,000 0	0,011 8	2,5277 E-05	3,3477 E-06	2,3591 E-09
00190	Y	0,000 0	0,000 0	0,072 0	5,9379 E-04	3,5163 E-04	7,5596 E-08	0,000 0	0,000 0	0,021 7	1,7882 E-04	1,0593 E-04	2,2756 E-08
00190	Z	0,000 0	0,000 0	0,000 0	0 E+00	0 E+00	0 E+00	0,000 0	0,000 0	0,000 0	0 E+00	0 E+00	0 E+00
00191	X	0,000 0	0,000 0	0,047 2	1,5426 E-04	3,0838 E-04	2,756 E-09	0,000 0	0,000 0	0,010 0	3,2547 E-05	6,4672 E-05	5,7955 E-10
00191	Y	0,000 0	0,000 0	0,055 5	4,301 E-04	2,8996 E-04	1,8305 E-08	0,000 0	0,000 0	0,016 7	1,2953 E-04	8,7345 E-05	5,5103 E-09

Nodi - Spostamenti per effetto del sisma													
Nodo	Dir	Stato Limite Ultimo						Stato Limite di Danno					
		Sx [cm]	Sy [cm]	Sz [cm]	Θx [rad]	Θy [rad]	Θz [rad]	Sx [cm]	Sy [cm]	Sz [cm]	Θx [rad]	Θy [rad]	Θz [rad]
00191	Z	0,000 0	0,000 0	0,000 0	0 E+00	0 E+00	0 E+00	0,000 0	0,000 0	0,000 0	0 E+00	0 E+00	0 E+00
00192	X	0,000 0	0,000 0	0,027 4	9,865 E-05	4,6619 E-04	8,459 E-10	0,000 0	0,000 0	0,005 8	2,0923 E-05	9,7878 E-05	1,7788 E-10
00192	Y	0,000 0	0,000 0	0,045 0	3,6652 E-04	1,5092 E-04	5,6227 E-09	0,000 0	0,000 0	0,013 5	1,1039 E-04	4,5452 E-05	1,6926 E-09
00192	Z	0,000 0	0,000 0	0,000 0	0 E+00	0 E+00	0 E+00	0,000 0	0,000 0	0,000 0	0 E+00	0 E+00	0 E+00
00193	X	0,000 0	0,000 0	0,004 1	3,7574 E-05	4,8085 E-04	1,2339 E-11	0,000 0	0,000 0	0,000 9	8,1303 E-06	1,0084 E-04	2,5735 E-12
00193	Y	0,000 0	0,000 0	0,041 4	3,3287 E-04	8,141 E-06	1,8478 E-10	0,000 0	0,000 0	0,012 5	1,0026 E-04	2,4874 E-06	5,5624 E-11
00193	Z	0,000 0	0,000 0	0,000 0	0 E+00	0 E+00	0 E+00	0,000 0	0,000 0	0,000 0	0 E+00	0 E+00	0 E+00
00194	X	0,000 0	0,000 0	0,017 8	3,6122 E-05	3,8695 E-04	6,3184 E-11	0,000 0	0,000 0	0,003 7	7,1991 E-06	8,0858 E-05	1,3447 E-11
00194	Y	0,000 0	0,000 0	0,045 7	3,3257 E-04	1,8002 E-04	4,0046 E-10	0,000 0	0,000 0	0,013 8	1,0017 E-04	5,4267 E-05	1,2054 E-10
00194	Z	0,000 0	0,000 0	0,000 0	0 E+00	0 E+00	0 E+00	0,000 0	0,000 0	0,000 0	0 E+00	0 E+00	0 E+00
00195	X	0,000 0	0,000 0	0,032 7	5,352 E-05	2,0309 E-04	2,834 E-10	0,000 0	0,000 0	0,006 8	1,066 E-05	4,1869 E-05	6,0282 E-11
00195	Y	0,000 0	0,000 0	0,058 8	4,8783 E-04	3,4678 E-04	1,6234 E-09	0,000 0	0,000 0	0,017 7	1,4692 E-04	1,0451 E-04	4,8866 E-10
00195	Z	0,000 0	0,000 0	0,000 0	0 E+00	0 E+00	0 E+00	0,000 0	0,000 0	0,000 0	0 E+00	0 E+00	0 E+00
00196	X	0,000 0	0,000 0	0,035 0	6,0546 E-05	1,5958 E-04	4,2662 E-08	0,000 0	0,000 0	0,007 2	1,1932 E-05	3,4525 E-05	9,0761 E-09
00196	Y	0,000 0	0,000 0	0,078 3	6,2653 E-04	4,3915 E-04	2,4815 E-07	0,000 0	0,000 0	0,023 6	1,8869 E-04	1,3233 E-04	7,4695 E-08
00196	Z	0,000 0	0,000 0	0,000 0	0 E+00	0 E+00	0 E+00	0,000 0	0,000 0	0,000 0	0 E+00	0 E+00	0 E+00
00197	X	0,000 0	0,000 0	0,013 1	3,4401 E-05	7,9077 E-04	1,3948 E-07	0,000 0	0,000 0	0,002 5	7,6046 E-06	1,6763 E-04	2,9682 E-08
00197	Y	0,000 0	0,000 0	0,100 2	7,9264 E-04	4,1375 E-04	8,2851 E-07	0,000 0	0,000 0	0,030 2	2,387 E-04	1,2464 E-04	2,4938 E-07
00197	Z	0,000 0	0,000 0	0,000 0	0 E+00	0 E+00	0 E+00	0,000 0	0,000 0	0,000 0	0 E+00	0 E+00	0 E+00
00198	X	0,000 0	0,000 0	0,040 5	6,1377 E-05	1,2461 E-03	1,3662 E-08	0,000 0	0,000 0	0,008 8	1,364 E-05	2,6343 E-04	2,8724 E-09
00198	Y	0,000 0	0,000 0	0,116 6	9,7425 E-04	2,3027 E-04	1,7226 E-08	0,000 0	0,000 0	0,035 1	2,9339 E-04	6,9364 E-05	5,1775 E-09
00198	Z	0,000 0	0,000 0	0,000 0	0 E+00	0 E+00	0 E+00	0,000 0	0,000 0	0,000 0	0 E+00	0 E+00	0 E+00
00199	X	0,000 0	0,000 0	0,103 3	1,4366 E-04	1,2719 E-03	4,2292 E-09	0,000 0	0,000 0	0,022 0	3,1304 E-05	2,687 E-04	8,9488 E-10
00199	Y	0,000 0	0,000 0	0,122 9	1,0689 E-03	4,9779 E-05	6,2778 E-09	0,000 0	0,000 0	0,037 0	3,2188 E-04	1,4993 E-05	1,8907 E-09
00199	Z	0,000 0	0,000 0	0,000 0	0 E+00	0 E+00	0 E+00	0,000 0	0,000 0	0,000 0	0 E+00	0 E+00	0 E+00
00200	X	0,000 0	0,000 0	0,148 6	3,8333 E-04	1,0627 E-03	2,317 E-08	0,000 0	0,000 0	0,031 5	8,204 E-05	2,2442 E-04	4,8417 E-09
00200	Y	0,000 0	0,000 0	0,071 0	1,0173 E-03	1,9088 E-05	1,123 E-07	0,000 0	0,000 0	0,021 4	3,0637 E-04	5,6909 E-06	3,3804 E-08
00200	Z	0,000 0	0,000 0	0,000 0	0 E+00	0 E+00	0 E+00	0,000 0	0,000 0	0,000 0	0 E+00	0 E+00	0 E+00
00201	X	0,000 0	0,000 0	0,123 4	6,2426 E-04	9,2051 E-04	1,9876 E-08	0,000 0	0,000 0	0,026 2	1,3285 E-04	1,9438 E-04	4,1563 E-09
00201	Y	0,000 0	0,000 0	0,027 8	6,8593 E-04	3,3935 E-05	9,1942 E-08	0,000 0	0,000 0	0,008 4	2,0665 E-04	1,0182 E-05	2,7675 E-08
00201	Z	0,000 0	0,000 0	0,000 0	0 E+00	0 E+00	0 E+00	0,000 0	0,000 0	0,000 0	0 E+00	0 E+00	0 E+00
00202	X	0,000 0	0,000 0	0,094 2	5,5475 E-04	7,6599 E-04	6,6261 E-09	0,000 0	0,000 0	0,020 0	1,1792 E-04	1,6173 E-04	1,3905 E-09
00202	Y	0,000 0	0,000 0	0,004 7	3,1852 E-04	3,1792 E-05	2,3392 E-08	0,000 0	0,000 0	0,001 4	9,6036 E-05	9,5443 E-06	7,0419 E-09
00202	Z	0,000 0	0,000 0	0,000 0	0 E+00	0 E+00	0 E+00	0,000 0	0,000 0	0,000 0	0 E+00	0 E+00	0 E+00
00203	X	0,000 0	0,000 0	0,072 3	3,4082 E-04	5,9663 E-04	1,1722 E-09	0,000 0	0,000 0	0,015 3	7,2445 E-05	1,2596 E-04	2,4599 E-10
00203	Y	0,000 0	0,000 0	0,004 1	5,4148 E-05	5,2105 E-05	4,1752 E-09	0,000 0	0,000 0	0,001 2	1,6276 E-05	1,5671 E-05	1,2569 E-09
00203	Z	0,000 0	0,000 0	0,000 0	0 E+00	0 E+00	0 E+00	0,000 0	0,000 0	0,000 0	0 E+00	0 E+00	0 E+00
00204	X	0,000 0	0,000 0	0,061 6	9,5123 E-05	5,4107 E-04	3,5925 E-11	0,000 0	0,000 0	0,013 0	2,0236 E-05	1,1422 E-04	7,5386 E-12
00204	Y	0,000 0	0,000 0	0,002 4	8,7572 E-05	1,9986 E-05	1,4095 E-10	0,000 0	0,000 0	0,000 7	2,6061 E-05	6,016 E-06	4,2434 E-11
00204	Z	0,000 0	0,000 0	0,000 0	0 E+00	0 E+00	0 E+00	0,000 0	0,000 0	0,000 0	0 E+00	0 E+00	0 E+00
00205	X	0,000 0	0,000 0	0,061 7	9,5972 E-05	5,409 E-04	3,594 E-11	0,000 0	0,000 0	0,013 1	2,0434 E-05	1,1419 E-04	7,5434 E-12
00205	Y	0,000 0	0,000 0	0,002 5	8,7729 E-05	1,9709 E-05	1,4098 E-10	0,000 0	0,000 0	0,000 7	2,6121 E-05	5,9196 E-06	4,2447 E-11

Nodi - Spostamenti per effetto del sisma													
Nodo	Dir	Stato Limite Ultimo						Stato Limite di Danno					
		Sx [cm]	Sy [cm]	Sz [cm]	Θx [rad]	Θy [rad]	Θz [rad]	Sx [cm]	Sy [cm]	Sz [cm]	Θx [rad]	Θy [rad]	Θz [rad]
00205	Z	0,000 0	0,000 0	0,000 0	0 E+00	0 E+00	0 E+00	0,000 0	0,000 0	0,000 0	0 E+00	0 E+00	0 E+00
00206	X	0,000 0	0,000 0	0,072 3	3,4179 E-04	5,9616 E-04	1,1725 E-09	0,000 0	0,000 0	0,015 3	7,2666 E-05	1,2587 E-04	2,461 E-10
00206	Y	0,000 0	0,000 0	0,004 1	5,3295 E-05	5,182 E-05	4,1765 E-09	0,000 0	0,000 0	0,001 2	1,6025 E-05	1,5573 E-05	1,2574 E-09
00206	Z	0,000 0	0,000 0	0,000 0	0 E+00	0 E+00	0 E+00	0,000 0	0,000 0	0,000 0	0 E+00	0 E+00	0 E+00
00207	X	0,000 0	0,000 0	0,094 3	5,5584 E-04	7,6514 E-04	6,6279 E-09	0,000 0	0,000 0	0,020 0	1,1817 E-04	1,6158 E-04	1,3911 E-09
00207	Y	0,000 0	0,000 0	0,004 5	3,1767 E-04	3,1423 E-05	2,3399 E-08	0,000 0	0,000 0	0,001 4	9,5757 E-05	9,4159 E-06	7,0442 E-09
00207	Z	0,000 0	0,000 0	0,000 0	0 E+00	0 E+00	0 E+00	0,000 0	0,000 0	0,000 0	0 E+00	0 E+00	0 E+00
00208	X	0,000 0	0,000 0	0,123 5	6,2548 E-04	9,1936 E-04	1,9886 E-08	0,000 0	0,000 0	0,026 2	1,3312 E-04	1,9417 E-04	4,159 E-09
00208	Y	0,000 0	0,000 0	0,027 7	6,8508 E-04	3,349 E-05	9,1976 E-08	0,000 0	0,000 0	0,008 3	2,0636 E-04	1,0032 E-05	2,7686 E-08
00208	Z	0,000 0	0,000 0	0,000 0	0 E+00	0 E+00	0 E+00	0,000 0	0,000 0	0,000 0	0 E+00	0 E+00	0 E+00
00209	X	0,000 0	0,000 0	0,148 8	3,8466 E-04	1,0613 E-03	2,3182 E-08	0,000 0	0,000 0	0,031 6	8,2323 E-05	2,2417 E-04	4,845 E-09
00209	Y	0,000 0	0,000 0	0,070 9	1,0166 E-03	1,8698 E-05	1,1235 E-07	0,000 0	0,000 0	0,021 4	3,0614 E-04	5,5523 E-06	3,3817 E-08
00209	Z	0,000 0	0,000 0	0,000 0	0 E+00	0 E+00	0 E+00	0,000 0	0,000 0	0,000 0	0 E+00	0 E+00	0 E+00
00210	X	0,539 4	0,017 3	0,074 8	8,9921 E-05	1,701 E-03	3,771 E-04	0,113 9	0,003 9	0,016 0	2,0167 E-05	3,5929 E-04	7,8805 E-05
00210	Y	0,017 3	1,493 0	0,056 7	3,0474 E-03	4,3003 E-05	5,9013 E-05	0,005 2	0,449 6	0,017 1	9,178 E-04	1,2927 E-05	1,7751 E-05
00210	Z	0,000 0	0,000 0	0,000 0	0 E+00	0 E+00	0 E+00	0,000 0	0,000 0	0,000 0	0 E+00	0 E+00	0 E+00
00211	X	0,539 7	0,028 3	0,017 7	7,611 E-05	1,6657 E-03	3,5924 E-04	0,114 0	0,006 2	0,003 9	1,6988 E-05	3,5182 E-04	7,5096 E-05
00211	Y	0,017 2	1,492 5	0,053 9	3,4126 E-03	4,9418 E-05	4,3857 E-05	0,005 2	0,449 4	0,016 2	1,0278 E-03	1,4856 E-05	1,3192 E-05
00211	Z	0,000 0	0,000 0	0,000 0	0 E+00	0 E+00	0 E+00	0,000 0	0,000 0	0,000 0	0 E+00	0 E+00	0 E+00
00212	X	0,027 9	0,004 5	0,079 0	1,7585 E-04	1,2942 E-03	1,5744 E-05	0,005 9	0,001 0	0,016 9	3,9006 E-05	2,7341 E-04	3,3663 E-06
00212	Y	0,000 4	0,041 4	0,064 9	2,3596 E-03	1,3837 E-05	2,4817 E-05	0,000 1	0,012 5	0,019 6	7,104 E-04	4,2371 E-06	7,4675 E-06
00212	Z	0,000 0	0,000 0	0,000 0	0 E+00	0 E+00	0 E+00	0,000 0	0,000 0	0,000 0	0 E+00	0 E+00	0 E+00
00213	X	0,507 0	0,030 8	0,092 6	1,2959 E-04	1,7735 E-03	3,6097 E-04	0,107 1	0,006 9	0,019 8	2,8776 E-05	3,7458 E-04	7,5295 E-05
00213	Y	0,014 1	1,514 4	0,066 3	4,0378 E-03	7,2668 E-05	2,8472 E-04	0,004 2	0,456 0	0,020 0	1,2159 E-03	2,1879 E-05	8,5685 E-05
00213	Z	0,000 0	0,000 0	0,000 0	0 E+00	0 E+00	0 E+00	0,000 0	0,000 0	0,000 0	0 E+00	0 E+00	0 E+00
00214	X	0,507 6	0,047 8	0,006 4	5,7848 E-05	1,7757 E-03	3,3254 E-04	0,107 2	0,010 6	0,001 1	1,3095 E-05	3,7503 E-04	6,9418 E-05
00214	Y	0,014 6	1,498 4	0,069 8	4,221 E-03	7,1195 E-05	2,0168 E-04	0,004 4	0,451 2	0,021 1	1,2711 E-03	2,1435 E-05	6,0694 E-05
00214	Z	0,000 0	0,000 0	0,000 0	0 E+00	0 E+00	0 E+00	0,000 0	0,000 0	0,000 0	0 E+00	0 E+00	0 E+00
00215	X	0,026 5	0,003 2	0,009 7	1,8278 E-04	1,2745 E-03	1,6421 E-05	0,005 6	0,000 7	0,002 2	4,0361 E-05	2,6928 E-04	3,5631 E-06
00215	Y	0,001 0	0,039 0	0,064 2	2,2771 E-03	2,2385 E-05	1,0146 E-04	0,000 3	0,011 8	0,019 4	6,8556 E-04	6,8079 E-06	3,0544 E-05
00215	Z	0,000 0	0,000 0	0,000 0	0 E+00	0 E+00	0 E+00	0,000 0	0,000 0	0,000 0	0 E+00	0 E+00	0 E+00
00216	X	0,052 1	0,007 3	0,043 9	1,9188 E-04	1,379 E-03	1,7309 E-05	0,011 0	0,001 6	0,009 5	4,2627 E-05	2,913 E-04	3,7794 E-06
00216	Y	0,000 9	0,092 5	0,064 8	3,173 E-03	1,1335 E-05	6,9695 E-05	0,000 3	0,027 8	0,019 6	9,5524 E-04	3,4632 E-06	2,0983 E-05
00216	Z	0,000 0	0,000 0	0,000 0	0 E+00	0 E+00	0 E+00	0,000 0	0,000 0	0,000 0	0 E+00	0 E+00	0 E+00
00217	X	0,179 8	0,023 8	0,044 2	1,9407 E-04	1,643 E-03	8,543 E-05	0,038 0	0,005 3	0,009 5	4,3423 E-05	3,4694 E-04	1,7579 E-05
00217	Y	0,002 1	0,468 4	0,065 8	5,5975 E-03	4,4271 E-05	1,6399 E-04	0,000 6	0,141 0	0,019 8	1,6852 E-03	1,3314 E-05	4,9368 E-05
00217	Z	0,000 0	0,000 0	0,000 0	0 E+00	0 E+00	0 E+00	0,000 0	0,000 0	0,000 0	0 E+00	0 E+00	0 E+00
00218	X	0,323 7	0,037 1	0,044 4	1,1333 E-04	1,7849 E-03	2,0309 E-04	0,068 4	0,008 3	0,009 6	2,5405 E-05	3,7688 E-04	4,2087 E-05
00218	Y	0,006 9	0,964 9	0,066 8	6,0916 E-03	6,8035 E-05	2,7277 E-04	0,002 1	0,290 5	0,020 1	1,8342 E-03	2,0475 E-05	8,2108 E-05
00218	Z	0,000 0	0,000 0	0,000 0	0 E+00	0 E+00	0 E+00	0,000 0	0,000 0	0,000 0	0 E+00	0 E+00	0 E+00
00219	X	0,473 8	0,040 4	0,044 7	4,5818 E-05	1,795 E-03	3,1868 E-04	0,100 0	0,009 0	0,009 6	1,0277 E-05	3,7908 E-04	6,6306 E-05
00219	Y	0,012 9	1,423 5	0,067 8	4,7024 E-03	7,1684 E-05	3,3958 E-04	0,003 9	0,428 6	0,020 5	1,416 E-03	2,1581 E-05	1,0221 E-04

Nodi - Spostamenti per effetto del sisma													
Nodo	Dir	Stato Limite Ultimo						Stato Limite di Danno					
		S _x [cm]	S _y [cm]	S _z [cm]	Θ _x [rad]	Θ _y [rad]	Θ _z [rad]	S _x [cm]	S _y [cm]	S _z [cm]	Θ _x [rad]	Θ _y [rad]	Θ _z [rad]
00219	Z	0,000 0	0,000 0	0,000 0	0 E+00	0 E+00	0 E+00	0,000 0	0,000 0	0,000 0	0 E+00	0 E+00	0 E+00
00220	X	0,021 8	0,001 3	0,036 8	2,2212 E-05	1,0987 E-03	1,6381 E-05	0,004 6	0,000 3	0,007 8	4,9239 E-06	2,3196 E-04	3,505 E-06
00220	Y	0,001 1	0,036 2	0,047 5	2,1841 E-03	4,1938 E-05	6,6048 E-05	0,000 3	0,010 9	0,014 3	6,5758 E-04	1,2618 E-05	1,9885 E-05
00220	Z	0,000 0	0,000 0	0,000 0	0 E+00	0 E+00	0 E+00	0,000 0	0,000 0	0,000 0	0 E+00	0 E+00	0 E+00
00221	X	0,499 4	0,007 0	0,048 7	2,1848 E-05	1,7997 E-03	2,3386 E-04	0,105 4	0,001 4	0,010 3	4,5833 E-06	3,801 E-04	4,8152 E-05
00221	Y	0,015 2	1,460 8	0,050 9	3,8779 E-03	5,1861 E-05	1,1596 E-04	0,004 6	0,439 8	0,015 3	1,1678 E-03	1,5599 E-05	3,4895 E-05
00221	Z	0,000 0	0,000 0	0,000 0	0 E+00	0 E+00	0 E+00	0,000 0	0,000 0	0,000 0	0 E+00	0 E+00	0 E+00
00222	X	0,510 5	0,005 8	0,044 3	2,556 E-05	1,7712 E-03	2,4508 E-04	0,107 8	0,001 2	0,009 3	5,6372 E-06	3,7409 E-04	5,065 E-05
00222	Y	0,015 9	1,476 8	0,053 6	3,7004 E-03	5,3339 E-05	1,0707 E-04	0,004 8	0,444 7	0,016 2	1,1144 E-03	1,6046 E-05	3,2209 E-05
00222	Z	0,000 0	0,000 0	0,000 0	0 E+00	0 E+00	0 E+00	0,000 0	0,000 0	0,000 0	0 E+00	0 E+00	0 E+00
00223	X	0,021 8	0,000 1	0,023 7	2,1874 E-05	1,096 E-03	1,8774 E-05	0,004 6	0,000 0	0,005 0	4,7211 E-06	2,3139 E-04	4,0119 E-06
00223	Y	0,000 3	0,036 2	0,049 4	2,1651 E-03	2,953 E-05	7,7157 E-05	0,000 1	0,010 9	0,014 9	6,5187 E-04	8,882 E-06	2,3228 E-05
00223	Z	0,000 0	0,000 0	0,000 0	0 E+00	0 E+00	0 E+00	0,000 0	0,000 0	0,000 0	0 E+00	0 E+00	0 E+00
00224	X	0,043 9	0,000 9	0,006 7	1,5025 E-05	1,2459 E-03	2,1065 E-05	0,009 3	0,000 2	0,001 4	3,3437 E-06	2,6304 E-04	4,5407 E-06
00224	Y	0,001 4	0,086 4	0,048 8	3,0708 E-03	4,0302 E-05	8,5034 E-06	0,000 4	0,026 0	0,014 7	9,245 E-04	1,2124 E-05	2,5585 E-06
00224	Z	0,000 0	0,000 0	0,000 0	0 E+00	0 E+00	0 E+00	0,000 0	0,000 0	0,000 0	0 E+00	0 E+00	0 E+00
00225	X	0,168 3	0,001 4	0,006 9	7,8774 E-06	1,6483 E-03	5,9831 E-05	0,035 5	0,000 3	0,001 5	1,4634 E-06	3,4802 E-04	1,2202 E-05
00225	Y	0,005 3	0,458 8	0,049 8	5,5863 E-03	5,1053 E-05	3,2178 E-05	0,001 6	0,138 1	0,015 0	1,6819 E-03	1,5358 E-05	9,6797 E-06
00225	Z	0,000 0	0,000 0	0,000 0	0 E+00	0 E+00	0 E+00	0,000 0	0,000 0	0,000 0	0 E+00	0 E+00	0 E+00
00226	X	0,316 7	0,001 0	0,007 2	1,5703 E-05	1,8483 E-03	1,5536 E-04	0,066 9	0,000 2	0,001 5	3,2081 E-06	3,903 E-04	3,2042 E-05
00226	Y	0,009 9	0,952 7	0,050 8	6,0151 E-03	5,6033 E-05	7,2083 E-05	0,003 0	0,286 8	0,015 3	1,8112 E-03	1,6855 E-05	2,1688 E-05
00226	Z	0,000 0	0,000 0	0,000 0	0 E+00	0 E+00	0 E+00	0,000 0	0,000 0	0,000 0	0 E+00	0 E+00	0 E+00
00227	X	0,472 5	0,001 4	0,007 4	1,533 E-05	1,8306 E-03	2,365 E-04	0,099 8	0,000 3	0,001 6	3,2608 E-06	3,8663 E-04	4,8827 E-05
00227	Y	0,014 6	1,397 6	0,051 9	4,4173 E-03	5,4504 E-05	1,2265 E-04	0,004 4	0,420 8	0,015 6	1,3302 E-03	1,6395 E-05	3,6903 E-05
00227	Z	0,000 0	0,000 0	0,000 0	0 E+00	0 E+00	0 E+00	0,000 0	0,000 0	0,000 0	0 E+00	0 E+00	0 E+00
00228	X	0,021 7	0,001 3	0,037 6	2,4878 E-05	1,0969 E-03	1,6397 E-05	0,004 6	0,000 3	0,008 0	5,5024 E-06	2,3158 E-04	3,5092 E-06
00228	Y	0,001 1	0,036 2	0,047 4	2,1821 E-03	4,1604 E-05	6,7391 E-05	0,000 3	0,010 9	0,014 3	6,5694 E-04	1,2517 E-05	2,0289 E-05
00228	Z	0,000 0	0,000 0	0,000 0	0 E+00	0 E+00	0 E+00	0,000 0	0,000 0	0,000 0	0 E+00	0 E+00	0 E+00
00229	X	0,498 0	0,006 8	0,048 4	2,2631 E-05	1,802 E-03	2,3385 E-04	0,105 1	0,001 4	0,010 3	4,7787 E-06	3,806 E-04	4,8156 E-05
00229	Y	0,015 3	1,457 8	0,050 8	3,9107 E-03	5,2826 E-05	9,8042 E-05	0,004 6	0,438 9	0,015 3	1,1777 E-03	1,5892 E-05	2,9501 E-05
00229	Z	0,000 0	0,000 0	0,000 0	0 E+00	0 E+00	0 E+00	0,000 0	0,000 0	0,000 0	0 E+00	0 E+00	0 E+00
00230	X	0,511 0	0,005 8	0,044 1	2,6339 E-05	1,7717 E-03	2,4226 E-04	0,107 9	0,001 2	0,009 3	5,8128 E-06	3,7421 E-04	5,0054 E-05
00230	Y	0,016 0	1,478 9	0,053 5	3,6745 E-03	5,4141 E-05	9,464 E-05	0,004 8	0,445 3	0,016 1	1,1066 E-03	1,6289 E-05	2,8469 E-05
00230	Z	0,000 0	0,000 0	0,000 0	0 E+00	0 E+00	0 E+00	0,000 0	0,000 0	0,000 0	0 E+00	0 E+00	0 E+00
00231	X	0,021 7	0,000 1	0,022 9	2,445 E-05	1,0942 E-03	1,8687 E-05	0,004 6	0,000 0	0,004 8	5,2856 E-06	2,3103 E-04	3,9936 E-06
00231	Y	0,000 3	0,036 2	0,049 3	2,1674 E-03	2,9197 E-05	7,589 E-05	0,000 1	0,010 9	0,014 9	6,5254 E-04	8,7814 E-06	2,2847 E-05
00231	Z	0,000 0	0,000 0	0,000 0	0 E+00	0 E+00	0 E+00	0,000 0	0,000 0	0,000 0	0 E+00	0 E+00	0 E+00
00232	X	0,043 8	0,001 0	0,007 6	1,6742 E-05	1,2443 E-03	2,1049 E-05	0,009 3	0,000 2	0,001 6	3,7231 E-06	2,6271 E-04	4,5377 E-06
00232	Y	0,001 4	0,086 4	0,048 6	3,0712 E-03	4,0034 E-05	5,9169 E-06	0,000 4	0,026 0	0,014 7	9,2463 E-04	1,2043 E-05	1,7798 E-06
00232	Z	0,000 0	0,000 0	0,000 0	0 E+00	0 E+00	0 E+00	0,000 0	0,000 0	0,000 0	0 E+00	0 E+00	0 E+00
00233	X	0,168 1	0,001 5	0,007 9	7,7918 E-06	1,6477 E-03	5,9565 E-05	0,035 5	0,000 3	0,001 7	1,4797 E-06	3,479 E-04	1,2145 E-05
00233	Y	0,005 3	0,458 9	0,049 6	5,5877 E-03	5,1107 E-05	2,1312 E-05	0,001 6	0,138 2	0,015 0	1,6824 E-03	1,5375 E-05	6,4084 E-06

Nodi - Spostamenti per effetto del sisma													
Nodo	Dir	Stato Limite Ultimo						Stato Limite di Danno					
		Sx [cm]	Sy [cm]	Sz [cm]	Θx [rad]	Θy [rad]	Θz [rad]	Sx [cm]	Sy [cm]	Sz [cm]	Θx [rad]	Θy [rad]	Θz [rad]
00233	Z	0,000 0	0,000 0	0,000 0	0 E+00	0 E+00	0 E+00	0,000 0	0,000 0	0,000 0	0 E+00	0 E+00	0 E+00
00234	X	0,316 5	0,000 9	0,008 1	1,7141 E-05	1,8485 E-03	1,547 E-04	0,066 8	0,000 2	0,001 8	3,5292 E-06	3,9033 E-04	3,1904 E-05
00234	Y	0,009 9	0,952 9	0,050 7	6,0165 E-03	5,6433 E-05	5,2148 E-05	0,003 0	0,286 9	0,015 3	1,8117 E-03	1,6978 E-05	1,5688 E-05
00234	Z	0,000 0	0,000 0	0,000 0	0 E+00	0 E+00	0 E+00	0,000 0	0,000 0	0,000 0	0 E+00	0 E+00	0 E+00
00235	X	0,472 4	0,001 4	0,008 4	1,5839 E-05	1,8311 E-03	2,3578 E-04	0,099 8	0,000 3	0,001 8	3,4105 E-06	3,8672 E-04	4,8679 E-05
00235	Y	0,014 6	1,397 9	0,051 7	4,4183 E-03	5,5208 E-05	9,526 E-05	0,004 4	0,420 9	0,015 6	1,3305 E-03	1,6609 E-05	2,8661 E-05
00235	Z	0,000 0	0,000 0	0,000 0	0 E+00	0 E+00	0 E+00	0,000 0	0,000 0	0,000 0	0 E+00	0 E+00	0 E+00
00236	X	0,026 5	0,002 9	0,010 9	1,6005 E-04	1,2783 E-03	1,4456 E-05	0,005 6	0,000 6	0,002 4	3,4984 E-05	2,7011 E-04	3,1263 E-06
00236	Y	0,002 3	0,037 3	0,060 2	2,1737 E-03	8,7935 E-05	9,1563 E-05	0,000 7	0,011 2	0,018 2	6,5444 E-04	2,649 E-05	2,7568 E-05
00236	Z	0,000 0	0,000 0	0,000 0	0 E+00	0 E+00	0 E+00	0,000 0	0,000 0	0,000 0	0 E+00	0 E+00	0 E+00
00237	X	0,508 9	0,033 3	0,005 2	3,8773 E-05	1,7468 E-03	3,2877 E-04	0,107 5	0,007 3	0,000 9	8,7389 E-06	3,6887 E-04	6,8611 E-05
00237	Y	0,016 7	1,421 9	0,064 7	3,9886 E-03	3,8298 E-05	4,2598 E-05	0,005 0	0,428 1	0,019 5	1,2012 E-03	1,1514 E-05	1,2866 E-05
00237	Z	0,000 0	0,000 0	0,000 0	0 E+00	0 E+00	0 E+00	0,000 0	0,000 0	0,000 0	0 E+00	0 E+00	0 E+00
00238	X	0,508 1	0,016 4	0,093 4	9,6599 E-05	1,7438 E-03	3,6983 E-04	0,107 3	0,003 7	0,019 9	2,129 E-05	3,6825 E-04	7,724 E-05
00238	Y	0,017 2	1,429 0	0,066 8	3,7946 E-03	3,8117 E-05	1,3753 E-04	0,005 2	0,430 3	0,020 1	1,1428 E-03	1,146 E-05	4,1431 E-05
00238	Z	0,000 0	0,000 0	0,000 0	0 E+00	0 E+00	0 E+00	0,000 0	0,000 0	0,000 0	0 E+00	0 E+00	0 E+00
00239	X	0,027 9	0,004 2	0,080 6	1,5083 E-04	1,2995 E-03	1,6194 E-05	0,005 9	0,000 9	0,017 2	3,314 E-05	2,7456 E-04	3,463 E-06
00239	Y	0,001 8	0,039 3	0,064 8	2,2346 E-03	7,9591 E-05	2,7507 E-05	0,000 5	0,011 8	0,019 5	6,7277 E-04	2,3975 E-05	8,2782 E-06
00239	Z	0,000 0	0,000 0	0,000 0	0 E+00	0 E+00	0 E+00	0,000 0	0,000 0	0,000 0	0 E+00	0 E+00	0 E+00
00240	X	0,052 3	0,006 4	0,045 4	1,5205 E-04	1,3871 E-03	1,579 E-05	0,011 0	0,001 4	0,009 7	3,3502 E-05	2,9302 E-04	3,4396 E-06
00240	Y	0,003 5	0,087 9	0,062 7	3,0122 E-03	7,7502 E-05	5,5534 E-05	0,001 1	0,026 5	0,018 9	9,0685 E-04	2,3342 E-05	1,6724 E-05
00240	Z	0,000 0	0,000 0	0,000 0	0 E+00	0 E+00	0 E+00	0,000 0	0,000 0	0,000 0	0 E+00	0 E+00	0 E+00
00241	X	0,181 1	0,017 7	0,045 8	1,1828 E-04	1,6547 E-03	8,8924 E-05	0,038 3	0,003 9	0,009 8	2,6432 E-05	3,4941 E-04	1,8354 E-05
00241	Y	0,008 9	0,444 2	0,063 6	5,3004 E-03	5,7286 E-05	1,3188 E-04	0,002 7	0,133 7	0,019 2	1,5959 E-03	1,7239 E-05	3,9721 E-05
00241	Z	0,000 0	0,000 0	0,000 0	0 E+00	0 E+00	0 E+00	0,000 0	0,000 0	0,000 0	0 E+00	0 E+00	0 E+00
00242	X	0,325 8	0,025 0	0,046 0	5,3195 E-05	1,7866 E-03	2,1004 E-04	0,068 8	0,005 5	0,009 9	1,199 E-05	3,7723 E-04	4,3636 E-05
00242	Y	0,012 9	0,914 0	0,064 6	5,7589 E-03	4,4778 E-05	1,9077 E-04	0,003 9	0,275 2	0,019 5	1,7341 E-03	1,3467 E-05	5,7466 E-05
00242	Z	0,000 0	0,000 0	0,000 0	0 E+00	0 E+00	0 E+00	0,000 0	0,000 0	0,000 0	0 E+00	0 E+00	0 E+00
00243	X	0,475 4	0,025 6	0,046 2	4,0884 E-05	1,7741 E-03	3,2454 E-04	0,100 4	0,005 7	0,009 9	9,0596 E-06	3,7462 E-04	6,7624 E-05
00243	Y	0,016 2	1,347 1	0,065 5	4,4346 E-03	4,0553 E-05	1,8462 E-04	0,004 9	0,405 6	0,019 8	1,3355 E-03	1,2193 E-05	5,5621 E-05
00243	Z	0,000 0	0,000 0	0,000 0	0 E+00	0 E+00	0 E+00	0,000 0	0,000 0	0,000 0	0 E+00	0 E+00	0 E+00
00244	X	0,026 5	0,002 9	0,010 5	1,5851 E-04	1,2794 E-03	1,4483 E-05	0,005 6	0,000 6	0,002 3	3,4675 E-05	2,7029 E-04	3,1314 E-06
00244	Y	0,002 3	0,037 3	0,060 5	2,1735 E-03	8,7464 E-05	9,1584 E-05	0,000 7	0,011 2	0,018 2	6,5439 E-04	2,6347 E-05	2,7574 E-05
00244	Z	0,000 0	0,000 0	0,000 0	0 E+00	0 E+00	0 E+00	0,000 0	0,000 0	0,000 0	0 E+00	0 E+00	0 E+00
00245	X	0,509 0	0,032 8	0,005 0	4,1565 E-05	1,7465 E-03	3,2892 E-04	0,107 5	0,007 2	0,000 9	9,3344 E-06	3,6883 E-04	6,8648 E-05
00245	Y	0,016 6	1,421 4	0,064 9	3,9892 E-03	3,8263 E-05	4,3782 E-05	0,005 0	0,428 0	0,019 6	1,2014 E-03	1,1503 E-05	1,3219 E-05
00245	Z	0,000 0	0,000 0	0,000 0	0 E+00	0 E+00	0 E+00	0,000 0	0,000 0	0,000 0	0 E+00	0 E+00	0 E+00
00246	X	0,508 2	0,015 8	0,093 1	9,9577 E-05	1,7436 E-03	3,6838 E-04	0,107 3	0,003 6	0,019 8	2,1916 E-05	3,6822 E-04	7,6941 E-05
00246	Y	0,017 1	1,428 7	0,067 1	3,7947 E-03	3,8226 E-05	1,3867 E-04	0,005 1	0,430 2	0,020 2	1,1428 E-03	1,1491 E-05	4,1765 E-05
00246	Z	0,000 0	0,000 0	0,000 0	0 E+00	0 E+00	0 E+00	0,000 0	0,000 0	0,000 0	0 E+00	0 E+00	0 E+00
00247	X	0,028 0	0,004 2	0,080 3	1,4934 E-04	1,3006 E-03	1,6235 E-05	0,005 9	0,000 9	0,017 1	3,2843 E-05	2,7475 E-04	3,4705 E-06
00247	Y	0,001 8	0,039 3	0,065 0	2,2346 E-03	7,9114 E-05	2,7416 E-05	0,000 5	0,011 8	0,019 6	6,7278 E-04	2,383 E-05	8,2505 E-06

Nodi - Spostamenti per effetto del sisma													
Nodo	Dir	Stato Limite Ultimo						Stato Limite di Danno					
		Sx [cm]	Sy [cm]	Sz [cm]	Θx [rad]	Θy [rad]	Θz [rad]	Sx [cm]	Sy [cm]	Sz [cm]	Θx [rad]	Θy [rad]	Θz [rad]
00247	Z	0,000 0	0,000 0	0,000 0	0 E+00	0 E+00	0 E+00	0,000 0	0,000 0	0,000 0	0 E+00	0 E+00	0 E+00
00248	X	0,052 3	0,006 3	0,045 1	1,5062 E-04	1,388 E-03	1,5846 E-05	0,011 1	0,001 4	0,009 7	3,3214 E-05	2,9319 E-04	3,4507 E-06
00248	Y	0,003 5	0,087 9	0,063 0	3,0115 E-03	7,7061 E-05	5,5653 E-05	0,001 1	0,026 5	0,019 0	9,0667 E-04	2,3207 E-05	1,676 E-05
00248	Z	0,000 0	0,000 0	0,000 0	0 E+00	0 E+00	0 E+00	0,000 0	0,000 0	0,000 0	0 E+00	0 E+00	0 E+00
00249	X	0,181 2	0,017 6	0,045 5	1,1679 E-04	1,6551 E-03	8,8641 E-05	0,038 3	0,003 9	0,009 8	2,6127 E-05	3,4949 E-04	1,8297 E-05
00249	Y	0,008 8	0,444 1	0,063 9	5,2983 E-03	5,7043 E-05	1,3249 E-04	0,002 7	0,133 7	0,019 3	1,5952 E-03	1,7165 E-05	3,9902 E-05
00249	Z	0,000 0	0,000 0	0,000 0	0 E+00	0 E+00	0 E+00	0,000 0	0,000 0	0,000 0	0 E+00	0 E+00	0 E+00
00250	X	0,325 9	0,024 7	0,045 7	5,1207 E-05	1,7866 E-03	2,0958 E-04	0,068 8	0,005 5	0,009 8	1,1576 E-05	3,7724 E-04	4,3542 E-05
00250	Y	0,012 8	0,913 8	0,064 8	5,757 E-03	4,4696 E-05	1,9191 E-04	0,003 9	0,275 1	0,019 5	1,7335 E-03	1,3441 E-05	5,7805 E-05
00250	Z	0,000 0	0,000 0	0,000 0	0 E+00	0 E+00	0 E+00	0,000 0	0,000 0	0,000 0	0 E+00	0 E+00	0 E+00
00251	X	0,475 5	0,025 1	0,045 9	4,3587 E-05	1,7739 E-03	3,2396 E-04	0,100 4	0,005 6	0,009 9	9,6271 E-06	3,7459 E-04	6,7508 E-05
00251	Y	0,016 2	1,346 8	0,065 8	4,4345 E-03	4,0567 E-05	1,8604 E-04	0,004 9	0,405 5	0,019 8	1,3355 E-03	1,2196 E-05	5,6043 E-05
00251	Z	0,000 0	0,000 0	0,000 0	0 E+00	0 E+00	0 E+00	0,000 0	0,000 0	0,000 0	0 E+00	0 E+00	0 E+00
00252	X	0,027 9	0,004 5	0,078 8	1,747 E-04	1,2946 E-03	1,5695 E-05	0,005 9	0,001 0	0,016 8	3,8773 E-05	2,7348 E-04	3,355 E-06
00252	Y	0,000 4	0,041 4	0,064 9	2,3598 E-03	1,406 E-05	2,483 E-05	0,000 1	0,012 5	0,019 6	7,1045 E-04	4,3076 E-06	7,4717 E-06
00252	Z	0,000 0	0,000 0	0,000 0	0 E+00	0 E+00	0 E+00	0,000 0	0,000 0	0,000 0	0 E+00	0 E+00	0 E+00
00253	X	0,507 2	0,030 4	0,092 5	1,3029 E-04	1,774 E-03	3,6319 E-04	0,107 1	0,006 9	0,019 7	2,8911 E-05	3,7468 E-04	7,5762 E-05
00253	Y	0,014 0	1,514 1	0,066 3	4,0342 E-03	7,2523 E-05	2,8528 E-04	0,004 2	0,455 9	0,020 0	1,2148 E-03	2,1833 E-05	8,5851 E-05
00253	Z	0,000 0	0,000 0	0,000 0	0 E+00	0 E+00	0 E+00	0,000 0	0,000 0	0,000 0	0 E+00	0 E+00	0 E+00
00254	X	0,507 7	0,047 5	0,006 4	5,8421 E-05	1,7761 E-03	3,338 E-04	0,107 2	0,010 5	0,001 1	1,3178 E-05	3,7513 E-04	6,9688 E-05
00254	Y	0,014 5	1,498 2	0,069 8	4,2168 E-03	7,1198 E-05	2,0115 E-04	0,004 4	0,451 1	0,021 0	1,2698 E-03	2,1434 E-05	6,0534 E-05
00254	Z	0,000 0	0,000 0	0,000 0	0 E+00	0 E+00	0 E+00	0,000 0	0,000 0	0,000 0	0 E+00	0 E+00	0 E+00
00255	X	0,026 5	0,003 2	0,009 6	1,8189 E-04	1,2749 E-03	1,6348 E-05	0,005 6	0,000 7	0,002 1	4,018 E-05	2,6934 E-04	3,5478 E-06
00255	Y	0,001 0	0,039 0	0,064 2	2,2773 E-03	2,2641 E-05	1,0145 E-04	0,000 3	0,011 8	0,019 4	6,8563 E-04	6,888 E-06	3,054 E-05
00255	Z	0,000 0	0,000 0	0,000 0	0 E+00	0 E+00	0 E+00	0,000 0	0,000 0	0,000 0	0 E+00	0 E+00	0 E+00
00256	X	0,052 1	0,007 3	0,043 7	1,9076 E-04	1,3795 E-03	1,7178 E-05	0,011 0	0,001 6	0,009 4	4,24 E-05	2,9138 E-04	3,7513 E-06
00256	Y	0,000 9	0,092 5	0,064 8	3,1732 E-03	1,1421 E-05	6,9666 E-05	0,000 3	0,027 8	0,019 6	9,5531 E-04	3,4925 E-06	2,0974 E-05
00256	Z	0,000 0	0,000 0	0,000 0	0 E+00	0 E+00	0 E+00	0,000 0	0,000 0	0,000 0	0 E+00	0 E+00	0 E+00
00257	X	0,179 9	0,023 7	0,044 0	1,9272 E-04	1,6436 E-03	8,5925 E-05	0,038 0	0,005 3	0,009 5	4,3152 E-05	3,4706 E-04	1,7686 E-05
00257	Y	0,002 1	0,468 4	0,065 8	5,5974 E-03	4,3991 E-05	1,6383 E-04	0,000 6	0,141 0	0,019 8	1,6852 E-03	1,3228 E-05	4,9317 E-05
00257	Z	0,000 0	0,000 0	0,000 0	0 E+00	0 E+00	0 E+00	0,000 0	0,000 0	0,000 0	0 E+00	0 E+00	0 E+00
00258	X	0,323 8	0,036 8	0,044 2	1,1206 E-04	1,7855 E-03	2,0403 E-04	0,068 4	0,008 2	0,009 5	2,516 E-05	3,7701 E-04	4,2287 E-05
00258	Y	0,006 8	0,964 9	0,066 8	6,0903 E-03	6,7782 E-05	2,7246 E-04	0,002 0	0,290 5	0,020 1	1,8338 E-03	2,0397 E-05	8,2012 E-05
00258	Z	0,000 0	0,000 0	0,000 0	0 E+00	0 E+00	0 E+00	0,000 0	0,000 0	0,000 0	0 E+00	0 E+00	0 E+00
00259	X	0,473 9	0,040 1	0,044 5	4,6594 E-05	1,7954 E-03	3,2017 E-04	0,100 1	0,009 0	0,009 6	1,0414 E-05	3,7918 E-04	6,6619 E-05
00259	Y	0,012 9	1,423 2	0,067 8	4,6989 E-03	7,1555 E-05	3,3932 E-04	0,003 9	0,428 5	0,020 5	1,415 E-03	2,154 E-05	1,0213 E-04
00259	Z	0,000 0	0,000 0	0,000 0	0 E+00	0 E+00	0 E+00	0,000 0	0,000 0	0,000 0	0 E+00	0 E+00	0 E+00
00260	X	0,000 0	0,000 0	0,123 2	1,9744 E-04	1,128 E-03	3,1144 E-08	0,000 0	0,000 0	0,026 2	4,3083 E-05	2,3818 E-04	6,4328 E-09
00260	Y	0,000 0	0,000 0	0,092 8	1,1144 E-03	7,8039 E-05	2,0322 E-07	0,000 0	0,000 0	0,028 0	3,3561 E-04	2,3459 E-05	6,1162 E-08
00260	Z	0,000 0	0,000 0	0,000 0	0 E+00	0 E+00	0 E+00	0,000 0	0,000 0	0,000 0	0 E+00	0 E+00	0 E+00
00261	X	0,000 0	0,000 0	0,123 0	1,9666 E-04	1,1283 E-03	3,1214 E-08	0,000 0	0,000 0	0,026 2	4,2917 E-05	2,3825 E-04	6,4457 E-09
00261	Y	0,000 0	0,000 0	0,092 9	1,1145 E-03	7,7827 E-05	2,0323 E-07	0,000 0	0,000 0	0,028 0	3,3563 E-04	2,3393 E-05	6,1166 E-08

Nodi - Spostamenti per effetto del sisma													
Nodo	Dir	Stato Limite Ultimo						Stato Limite di Danno					
		Sx [cm]	Sy [cm]	Sz [cm]	Θx [rad]	Θy [rad]	Θz [rad]	Sx [cm]	Sy [cm]	Sz [cm]	Θx [rad]	Θy [rad]	Θz [rad]
00261	Z	0,000 0	0,000 0	0,000 0	0 E+00	0 E+00	0 E+00	0,000 0	0,000 0	0,000 0	0 E+00	0 E+00	0 E+00
00262	X	0,000 0	0,000 0	0,124 5	1,937 E-04	1,1323 E-03	3,5283 E-08	0,000 0	0,000 0	0,026 5	4,1921 E-05	2,3915 E-04	7,3603 E-09
00262	Y	0,000 0	0,000 0	0,093 7	1,0655 E-03	1,875 E-05	1,8724 E-07	0,000 0	0,000 0	0,028 2	3,2087 E-04	5,5814 E-06	5,6356 E-08
00262	Z	0,000 0	0,000 0	0,000 0	0 E+00	0 E+00	0 E+00	0,000 0	0,000 0	0,000 0	0 E+00	0 E+00	0 E+00
00263	X	0,000 0	0,000 0	0,124 8	1,952 E-04	1,1309 E-03	3,5308 E-08	0,000 0	0,000 0	0,026 6	4,2228 E-05	2,3889 E-04	7,3671 E-09
00263	Y	0,000 0	0,000 0	0,093 5	1,0648 E-03	1,8368 E-05	1,8732 E-07	0,000 0	0,000 0	0,028 2	3,2065 E-04	5,4465 E-06	5,6381 E-08
00263	Z	0,000 0	0,000 0	0,000 0	0 E+00	0 E+00	0 E+00	0,000 0	0,000 0	0,000 0	0 E+00	0 E+00	0 E+00
00264	X	0,000 0	0,000 0	0,032 0	9,8309 E-05	4,0104 E-05	1,4136 E-08	0,000 0	0,000 0	0,006 6	1,9935 E-05	8,8431 E-06	3,007 E-09
00264	Y	0,000 0	0,000 0	0,035 2	5,0588 E-04	1,8521 E-04	8,1317 E-08	0,000 0	0,000 0	0,010 6	1,5239 E-04	5,5855 E-05	2,4477 E-08
00264	Z	0,000 0	0,000 0	0,000 0	0 E+00	0 E+00	0 E+00	0,000 0	0,000 0	0,000 0	0 E+00	0 E+00	0 E+00
00265	X	0,000 0	0,000 0	0,017 7	2,9132 E-05	3,1485 E-04	2,4476 E-10	0,000 0	0,000 0	0,003 7	5,6731 E-06	6,5866 E-05	5,2088 E-11
00265	Y	0,000 0	0,000 0	0,023 3	3,191 E-04	9,2325 E-05	1,5376 E-09	0,000 0	0,000 0	0,007 0	9,6129 E-05	2,7856 E-05	4,6284 E-10
00265	Z	0,000 0	0,000 0	0,000 0	0 E+00	0 E+00	0 E+00	0,000 0	0,000 0	0,000 0	0 E+00	0 E+00	0 E+00
00266	X	0,000 0	0,000 0	0,012 6	8,4452 E-05	3,8931 E-04	4,1832 E-10	0,000 0	0,000 0	0,002 7	1,7964 E-05	8,1774 E-05	8,7954 E-11
00266	Y	0,000 0	0,000 0	0,021 3	2,8038 E-04	4,1707 E-05	2,8489 E-09	0,000 0	0,000 0	0,006 4	8,4462 E-05	1,2556 E-05	8,5759 E-10
00266	Z	0,000 0	0,000 0	0,000 0	0 E+00	0 E+00	0 E+00	0,000 0	0,000 0	0,000 0	0 E+00	0 E+00	0 E+00
00267	X	0,000 0	0,000 0	0,040 6	1,9967 E-04	2,4063 E-04	1,0519 E-08	0,000 0	0,000 0	0,008 6	4,211 E-05	5,0517 E-05	2,212 E-09
00267	Y	0,000 0	0,000 0	0,029 0	4,0712 E-04	1,3503 E-04	6,9867 E-08	0,000 0	0,000 0	0,008 8	1,2263 E-04	4,0696 E-05	2,1032 E-08
00267	Z	0,000 0	0,000 0	0,000 0	0 E+00	0 E+00	0 E+00	0,000 0	0,000 0	0,000 0	0 E+00	0 E+00	0 E+00
00268	X	0,000 0	0,000 0	0,057 5	2,8127 E-04	7,8837 E-05	6,2343 E-09	0,000 0	0,000 0	0,012 2	5,9568 E-05	1,6793 E-05	1,3098 E-09
00268	Y	0,000 0	0,000 0	0,028 3	4,5171 E-04	1,5818 E-04	4,5333 E-08	0,000 0	0,000 0	0,008 5	1,3606 E-04	4,769 E-05	1,3646 E-08
00268	Z	0,000 0	0,000 0	0,000 0	0 E+00	0 E+00	0 E+00	0,000 0	0,000 0	0,000 0	0 E+00	0 E+00	0 E+00
00269	X	0,000 0	0,000 0	0,039 0	1,8443 E-04	3,0505 E-04	1,0932 E-10	0,000 0	0,000 0	0,008 3	3,9096 E-05	6,452 E-05	2,2968 E-11
00269	Y	0,000 0	0,000 0	0,016 2	2,4608 E-04	1,2374 E-04	7,8348 E-10	0,000 0	0,000 0	0,004 9	7,4133 E-05	3,7309 E-05	2,3585 E-10
00269	Z	0,000 0	0,000 0	0,000 0	0 E+00	0 E+00	0 E+00	0,000 0	0,000 0	0,000 0	0 E+00	0 E+00	0 E+00
00270	X	0,000 0	0,000 0	0,013 2	8,4652 E-05	3,118 E-04	1,1911 E-12	0,000 0	0,000 0	0,002 8	1,8058 E-05	6,5808 E-05	2,4943 E-13
00270	Y	0,000 0	0,000 0	0,009 5	1,5054 E-04	3,5685 E-05	1,0891 E-11	0,000 0	0,000 0	0,002 9	4,5357 E-05	1,076 E-05	3,2785 E-12
00270	Z	0,000 0	0,000 0	0,000 0	0 E+00	0 E+00	0 E+00	0,000 0	0,000 0	0,000 0	0 E+00	0 E+00	0 E+00
00271	X	0,000 0	0,000 0	0,010 9	9,921 E-06	2,7517 E-04	6,4408 E-12	0,000 0	0,000 0	0,002 3	1,7537 E-06	5,7823 E-05	1,3771 E-12
00271	Y	0,000 0	0,000 0	0,011 0	1,5472 E-04	7,1078 E-05	3,4225 E-11	0,000 0	0,000 0	0,003 3	4,6617 E-05	2,1431 E-05	1,0302 E-11
00271	Z	0,000 0	0,000 0	0,000 0	0 E+00	0 E+00	0 E+00	0,000 0	0,000 0	0,000 0	0 E+00	0 E+00	0 E+00
00272	X	0,000 0	0,000 0	0,030 7	7,7891 E-05	1,8952 E-04	2,8481 E-10	0,000 0	0,000 0	0,006 4	1,5834 E-05	3,9385 E-05	6,0898 E-11
00272	Y	0,000 0	0,000 0	0,021 2	2,7899 E-04	1,7591 E-04	1,5097 E-09	0,000 0	0,000 0	0,006 4	8,4052 E-05	5,3046 E-05	4,5441 E-10
00272	Z	0,000 0	0,000 0	0,000 0	0 E+00	0 E+00	0 E+00	0,000 0	0,000 0	0,000 0	0 E+00	0 E+00	0 E+00
00273	X	0,000 0	0,000 0	0,036 6	1,1726 E-04	1,1155 E-04	1,5731 E-08	0,000 0	0,000 0	0,007 6	2,3701 E-05	2,4257 E-05	3,364 E-09
00273	Y	0,000 0	0,000 0	0,038 3	5,2164 E-04	2,2604 E-04	8,4001 E-08	0,000 0	0,000 0	0,011 5	1,5714 E-04	6,8174 E-05	2,5284 E-08
00273	Z	0,000 0	0,000 0	0,000 0	0 E+00	0 E+00	0 E+00	0,000 0	0,000 0	0,000 0	0 E+00	0 E+00	0 E+00
00274	X	0,000 0	0,000 0	0,034 7	2,3766 E-04	7,8805 E-04	4,7477 E-08	0,000 0	0,000 0	0,007 4	5,0976 E-05	1,6651 E-04	9,9683 E-09
00274	Y	0,000 0	0,000 0	0,008 4	3,3224 E-04	7,9755 E-06	1,6024 E-07	0,000 0	0,000 0	0,002 5	1,0017 E-04	2,3101 E-06	4,8241 E-08
00274	Z	0,000 0	0,000 0	0,000 0	0 E+00	0 E+00	0 E+00	0,000 0	0,000 0	0,000 0	0 E+00	0 E+00	0 E+00
00275	X	0,000 0	0,000 0	0,015 8	9,668 E-05	3,2896 E-04	8,9336 E-08	0,000 0	0,000 0	0,003 3	1,9564 E-05	6,9779 E-05	1,901 E-08
00275	Y	0,000 0	0,000 0	0,009 2	2,8818 E-04	8,9579 E-06	5,3395 E-07	0,000 0	0,000 0	0,002 8	8,6886 E-05	2,5801 E-06	1,6072 E-07

Nodi - Spostamenti per effetto del sisma													
Nodo	Dir	Stato Limite Ultimo						Stato Limite di Danno					
		Sx [cm]	Sy [cm]	Sz [cm]	Θx [rad]	Θy [rad]	Θz [rad]	Sx [cm]	Sy [cm]	Sz [cm]	Θx [rad]	Θy [rad]	Θz [rad]
00275	Z	0,000 0	0,000 0	0,000 0	0 E+00	0 E+00	0 E+00	0,000 0	0,000 0	0,000 0	0 E+00	0 E+00	0 E+00
00276	X	0,000 0	0,000 0	0,022 6	8,8291 E-05	1,1167 E-04	2,3425 E-09	0,000 0	0,000 0	0,004 7	1,8133 E-05	2,3149 E-05	4,9844 E-10
00276	Y	0,000 0	0,000 0	0,007 9	2,1669 E-04	2,7265 E-05	1,3893 E-08	0,000 0	0,000 0	0,002 4	6,532 E-05	8,2429 E-06	4,1818 E-09
00276	Z	0,000 0	0,000 0	0,000 0	0 E+00	0 E+00	0 E+00	0,000 0	0,000 0	0,000 0	0 E+00	0 E+00	0 E+00
00277	X	0,000 0	0,000 0	0,004 8	2,1112 E-05	2,8098 E-04	7,9253 E-11	0,000 0	0,000 0	0,001 0	4,6109 E-06	5,9015 E-05	1,6808 E-11
00277	Y	0,000 0	0,000 0	0,006 3	1,571 E-04	5,9476 E-06	1,8304 E-10	0,000 0	0,000 0	0,001 9	4,7353 E-05	1,8133 E-06	5,5092 E-11
00277	Z	0,000 0	0,000 0	0,000 0	0 E+00	0 E+00	0 E+00	0,000 0	0,000 0	0,000 0	0 E+00	0 E+00	0 E+00
00278	X	0,000 0	0,000 0	0,018 0	1,4655 E-04	2,4219 E-04	5,1119 E-10	0,000 0	0,000 0	0,003 8	3,0964 E-05	5,0932 E-05	1,075 E-10
00278	Y	0,000 0	0,000 0	0,007 0	1,8581 E-04	1,6356 E-05	3,4206 E-09	0,000 0	0,000 0	0,002 1	5,5995 E-05	4,9282 E-06	1,0297 E-09
00278	Z	0,000 0	0,000 0	0,000 0	0 E+00	0 E+00	0 E+00	0,000 0	0,000 0	0,000 0	0 E+00	0 E+00	0 E+00
00279	X	0,000 0	0,000 0	0,028 4	2,5436 E-04	3,8488 E-05	1,0192 E-08	0,000 0	0,000 0	0,006 0	5,3584 E-05	8,2226 E-06	2,1431 E-09
00279	Y	0,000 0	0,000 0	0,007 6	2,5255 E-04	6,7105 E-06	6,9676 E-08	0,000 0	0,000 0	0,002 3	7,6109 E-05	1,9174 E-06	2,0974 E-08
00279	Z	0,000 0	0,000 0	0,000 0	0 E+00	0 E+00	0 E+00	0,000 0	0,000 0	0,000 0	0 E+00	0 E+00	0 E+00
00280	X	0,000 0	0,000 0	0,004 1	4,7557 E-05	4,7374 E-04	4,2803 E-08	0,000 0	0,000 0	0,000 8	9,8175 E-06	1,0001 E-04	9,0042 E-09
00280	Y	0,000 0	0,000 0	0,005 0	2,3102 E-04	2,0465 E-05	2,0981 E-07	0,000 0	0,000 0	0,001 5	6,9646 E-05	6,1537 E-06	6,3165 E-08
00280	Z	0,000 0	0,000 0	0,000 0	0 E+00	0 E+00	0 E+00	0,000 0	0,000 0	0,000 0	0 E+00	0 E+00	0 E+00
00281	X	0,000 0	0,000 0	0,031 7	3,0282 E-04	2,2574 E-04	7,7135 E-08	0,000 0	0,000 0	0,006 7	6,4106 E-05	4,7558 E-05	1,6205 E-08
00281	Y	0,000 0	0,000 0	0,005 3	2,2533 E-04	4,7033 E-06	5,805 E-07	0,000 0	0,000 0	0,001 6	6,7933 E-05	1,2766 E-06	1,7474 E-07
00281	Z	0,000 0	0,000 0	0,000 0	0 E+00	0 E+00	0 E+00	0,000 0	0,000 0	0,000 0	0 E+00	0 E+00	0 E+00
00282	X	0,000 0	0,000 0	0,033 6	2,4543 E-04	1,2902 E-04	1,8554 E-09	0,000 0	0,000 0	0,007 1	5,1951 E-05	2,7359 E-05	3,8978 E-10
00282	Y	0,000 0	0,000 0	0,004 8	1,7481 E-04	2,5213 E-05	1,3908 E-08	0,000 0	0,000 0	0,001 5	5,2693 E-05	7,6211 E-06	4,1865 E-09
00282	Z	0,000 0	0,000 0	0,000 0	0 E+00	0 E+00	0 E+00	0,000 0	0,000 0	0,000 0	0 E+00	0 E+00	0 E+00
00283	X	0,000 0	0,000 0	0,017 5	1,2158 E-04	2,3049 E-04	4,2202 E-11	0,000 0	0,000 0	0,003 7	2,5792 E-05	4,8741 E-05	8,866 E-12
00283	Y	0,000 0	0,000 0	0,002 5	9,5206 E-05	2,2594 E-05	3,1516 E-10	0,000 0	0,000 0	0,000 8	2,8702 E-05	6,8265 E-06	9,487 E-11
00283	Z	0,000 0	0,000 0	0,000 0	0 E+00	0 E+00	0 E+00	0,000 0	0,000 0	0,000 0	0 E+00	0 E+00	0 E+00
00284	X	0,000 0	0,000 0	0,001 5	3,002 E-05	2,267 E-04	2,3639 E-12	0,000 0	0,000 0	0,000 3	6,5007 E-06	4,7817 E-05	5,0228 E-13
00284	Y	0,000 0	0,000 0	0,001 9	7,4434 E-05	1,1701 E-05	1,3299 E-12	0,000 0	0,000 0	0,000 6	2,2441 E-05	3,5271 E-06	4,0004 E-13
00284	Z	0,000 0	0,000 0	0,000 0	0 E+00	0 E+00	0 E+00	0,000 0	0,000 0	0,000 0	0 E+00	0 E+00	0 E+00
00285	X	0,000 0	0,000 0	0,018 6	4,584 E-05	1,8398 E-04	6,3201 E-11	0,000 0	0,000 0	0,003 9	9,3166 E-06	3,8596 E-05	1,352 E-11
00285	Y	0,000 0	0,000 0	0,004 4	1,1279 E-04	4,7648 E-05	3,4571 E-10	0,000 0	0,000 0	0,001 3	3,4004 E-05	1,4381 E-05	1,0406 E-10
00285	Z	0,000 0	0,000 0	0,000 0	0 E+00	0 E+00	0 E+00	0,000 0	0,000 0	0,000 0	0 E+00	0 E+00	0 E+00
00286	X	0,000 0	0,000 0	0,028 8	1,1654 E-04	3,5145 E-05	2,6157 E-09	0,000 0	0,000 0	0,006 0	2,3959 E-05	6,9001 E-06	5,5958 E-10
00286	Y	0,000 0	0,000 0	0,009 0	2,1907 E-04	5,3101 E-05	1,4369 E-08	0,000 0	0,000 0	0,002 7	6,6036 E-05	1,6043 E-05	4,3251 E-09
00286	Z	0,000 0	0,000 0	0,000 0	0 E+00	0 E+00	0 E+00	0,000 0	0,000 0	0,000 0	0 E+00	0 E+00	0 E+00
00287	X	0,000 0	0,000 0	0,017 4	1,0778 E-04	3,6174 E-04	9,987 E-08	0,000 0	0,000 0	0,003 6	2,1714 E-05	7,6734 E-05	2,1367 E-08
00287	Y	0,000 0	0,000 0	0,011 1	3,12 E-04	4,86 E-06	5,5215 E-07	0,000 0	0,000 0	0,003 3	9,4068 E-05	1,1943 E-06	1,6619 E-07
00287	Z	0,000 0	0,000 0	0,000 0	0 E+00	0 E+00	0 E+00	0,000 0	0,000 0	0,000 0	0 E+00	0 E+00	0 E+00
00288	X	0,000 0	0,000 0	0,034 1	2,2454 E-04	7,9106 E-04	4,3608 E-08	0,000 0	0,000 0	0,007 3	4,8429 E-05	1,6712 E-04	9,117 E-09
00288	Y	0,000 0	0,000 0	0,007 8	3,3791 E-04	4,0358 E-05	1,7748 E-07	0,000 0	0,000 0	0,002 4	1,019 E-04	1,2108 E-05	5,3425 E-08
00288	Z	0,000 0	0,000 0	0,000 0	0 E+00	0 E+00	0 E+00	0,000 0	0,000 0	0,000 0	0 E+00	0 E+00	0 E+00
00289	X	0,000 0	0,000 0	0,045 7	2,2651 E-04	6,0202 E-04	1,7363 E-09	0,000 0	0,000 0	0,009 7	4,8258 E-05	1,2715 E-04	3,6435 E-10
00289	Y	0,000 0	0,000 0	0,003 1	3,1908 E-05	1,5725 E-05	6,4719 E-09	0,000 0	0,000 0	0,000 9	9,4736 E-06	4,7166 E-06	1,9483 E-09

Nodi - Spostamenti per effetto del sisma													
Nodo	Dir	Stato Limite Ultimo						Stato Limite di Danno					
		Sx [cm]	Sy [cm]	Sz [cm]	Θx [rad]	Θy [rad]	Θz [rad]	Sx [cm]	Sy [cm]	Sz [cm]	Θx [rad]	Θy [rad]	Θz [rad]
00289	Z	0,000 0	0,000 0	0,000 0	0 E+00	0 E+00	0 E+00	0,000 0	0,000 0	0,000 0	0 E+00	0 E+00	0 E+00
00290	X	0,000 0	0,000 0	0,002 2	4,2126 E-05	4,2969 E-04	3,7853 E-09	0,000 0	0,000 0	0,000 5	9,2212 E-06	9,0855 E-05	8,0185 E-10
00290	Y	0,000 0	0,000 0	0,001 6	3,9527 E-05	2,1012 E-05	1,0455 E-08	0,000 0	0,000 0	0,000 5	1,19 E-05	6,2914 E-06	3,1469 E-09
00290	Z	0,000 0	0,000 0	0,000 0	0 E+00	0 E+00	0 E+00	0,000 0	0,000 0	0,000 0	0 E+00	0 E+00	0 E+00
00291	X	0,000 0	0,000 0	0,018 2	5,1953 E-05	6,9417 E-05	2,3845 E-09	0,000 0	0,000 0	0,003 8	1,0607 E-05	1,4857 E-05	5,075 E-10
00291	Y	0,000 0	0,000 0	0,000 6	4,5643 E-05	9,0446 E-06	1,459 E-08	0,000 0	0,000 0	0,000 1	1,3793 E-05	2,6573 E-06	4,3917 E-09
00291	Z	0,000 0	0,000 0	0,000 0	0 E+00	0 E+00	0 E+00	0,000 0	0,000 0	0,000 0	0 E+00	0 E+00	0 E+00
00292	X	0,000 0	0,000 0	0,013 3	2,279 E-05	1,5673 E-04	1,1753 E-10	0,000 0	0,000 0	0,002 8	4,5908 E-06	3,2882 E-05	2,5013 E-11
00292	Y	0,000 0	0,000 0	0,000 3	3,8999 E-05	1,2072 E-06	7,0053 E-10	0,000 0	0,000 0	0,000 1	1,1785 E-05	2,9667 E-07	2,1086 E-10
00292	Z	0,000 0	0,000 0	0,000 0	0 E+00	0 E+00	0 E+00	0,000 0	0,000 0	0,000 0	0 E+00	0 E+00	0 E+00
00293	X	0,000 0	0,000 0	0,002 5	4,8823 E-05	2,0168 E-04	1,508 E-11	0,000 0	0,000 0	0,000 5	1,0371 E-05	4,2447 E-05	3,1598 E-12
00293	Y	0,000 0	0,000 0	0,000 3	3,7389 E-05	1,261 E-06	1,5318 E-10	0,000 0	0,000 0	0,000 1	1,129 E-05	3,7607 E-07	4,611 E-11
00293	Z	0,000 0	0,000 0	0,000 0	0 E+00	0 E+00	0 E+00	0,000 0	0,000 0	0,000 0	0 E+00	0 E+00	0 E+00
00294	X	0,000 0	0,000 0	0,015 1	1,1364 E-04	7,9774 E-05	2,4285 E-10	0,000 0	0,000 0	0,003 2	2,3971 E-05	1,6773 E-05	5,1064 E-11
00294	Y	0,000 0	0,000 0	0,000 5	3,8626 E-05	8,7104 E-06	1,7173 E-09	0,000 0	0,000 0	0,000 1	1,1655 E-05	2,5963 E-06	5,1696 E-10
00294	Z	0,000 0	0,000 0	0,000 0	0 E+00	0 E+00	0 E+00	0,000 0	0,000 0	0,000 0	0 E+00	0 E+00	0 E+00
00295	X	0,000 0	0,000 0	0,011 5	8,3144 E-05	1,8129 E-04	1,4227 E-09	0,000 0	0,000 0	0,002 4	1,7478 E-05	3,8277 E-05	2,9926 E-10
00295	Y	0,000 0	0,000 0	0,001 6	2,5072 E-05	1,8866 E-05	8,1339 E-09	0,000 0	0,000 0	0,000 5	7,526 E-06	5,6668 E-06	2,4487 E-09
00295	Z	0,000 0	0,000 0	0,000 0	0 E+00	0 E+00	0 E+00	0,000 0	0,000 0	0,000 0	0 E+00	0 E+00	0 E+00
00296	X	0,000 0	0,000 0	0,008 8	7,0363 E-05	2,6387 E-04	3,3227 E-09	0,000 0	0,000 0	0,001 9	1,4938 E-05	5,5653 E-05	6,9838 E-10
00296	Y	0,000 0	0,000 0	0,002 1	1,587 E-05	6,7317 E-06	1,0382 E-08	0,000 0	0,000 0	0,000 6	4,7076 E-06	2,0136 E-06	3,1251 E-09
00296	Z	0,000 0	0,000 0	0,000 0	0 E+00	0 E+00	0 E+00	0,000 0	0,000 0	0,000 0	0 E+00	0 E+00	0 E+00
00297	X	0,000 0	0,000 0	0,021 3	1,5098 E-04	3,271 E-05	2,0623 E-09	0,000 0	0,000 0	0,004 5	3,1946 E-05	6,7807 E-06	4,3324 E-10
00297	Y	0,000 0	0,000 0	0,001 3	2,1379 E-05	9,6015 E-06	1,5916 E-08	0,000 0	0,000 0	0,000 4	6,4535 E-06	2,8522 E-06	4,7911 E-09
00297	Z	0,000 0	0,000 0	0,000 0	0 E+00	0 E+00	0 E+00	0,000 0	0,000 0	0,000 0	0 E+00	0 E+00	0 E+00
00298	X	0,000 0	0,000 0	0,016 6	1,0767 E-04	1,2541 E-04	9,7921 E-11	0,000 0	0,000 0	0,003 5	2,2791 E-05	2,6582 E-05	2,0571 E-11
00298	Y	0,000 0	0,000 0	0,000 9	1,6581 E-05	1,2377 E-06	7,2245 E-10	0,000 0	0,000 0	0,000 3	5,0121 E-06	3,0005 E-07	2,1748 E-10
00298	Z	0,000 0	0,000 0	0,000 0	0 E+00	0 E+00	0 E+00	0,000 0	0,000 0	0,000 0	0 E+00	0 E+00	0 E+00
00299	X	0,000 0	0,000 0	0,004 0	4,4014 E-05	1,7142 E-04	3,2304 E-12	0,000 0	0,000 0	0,000 8	9,3636 E-06	3,625 E-05	6,7808 E-13
00299	Y	0,000 0	0,000 0	0,000 8	8,3823 E-06	2,0356 E-06	2,4148 E-11	0,000 0	0,000 0	0,000 2	2,5234 E-06	6,0534 E-07	7,2691 E-12
00299	Z	0,000 0	0,000 0	0,000 0	0 E+00	0 E+00	0 E+00	0,000 0	0,000 0	0,000 0	0 E+00	0 E+00	0 E+00
00300	X	0,000 0	0,000 0	0,009 9	8,2282 E-06	1,604 E-04	4,6387 E-12	0,000 0	0,000 0	0,002 1	1,585 E-06	3,382 E-05	9,9281 E-13
00300	Y	0,000 0	0,000 0	0,000 4	1,524 E-05	8,5158 E-06	2,4846 E-11	0,000 0	0,000 0	0,000 1	4,599 E-06	2,5714 E-06	7,4785 E-12
00300	Z	0,000 0	0,000 0	0,000 0	0 E+00	0 E+00	0 E+00	0,000 0	0,000 0	0,000 0	0 E+00	0 E+00	0 E+00
00301	X	0,000 0	0,000 0	0,020 6	5,0593 E-05	8,81 E-05	1,3264 E-10	0,000 0	0,000 0	0,004 4	1,0421 E-05	1,8413 E-05	2,8379 E-11
00301	Y	0,000 0	0,000 0	0,000 5	3,8818 E-05	1,0092 E-05	7,1743 E-10	0,000 0	0,000 0	0,000 2	1,1723 E-05	3,0468 E-06	2,1594 E-10
00301	Z	0,000 0	0,000 0	0,000 0	0 E+00	0 E+00	0 E+00	0,000 0	0,000 0	0,000 0	0 E+00	0 E+00	0 E+00
00302	X	0,000 0	0,000 0	0,020 7	6,3258 E-05	1,1355 E-04	2,6718 E-09	0,000 0	0,000 0	0,004 3	1,2919 E-05	2,4189 E-05	5,7176 E-10
00302	Y	0,000 0	0,000 0	0,000 8	5,9046 E-05	8,6343 E-06	1,5094 E-08	0,000 0	0,000 0	0,000 2	1,7838 E-05	2,5114 E-06	4,5433 E-09
00302	Z	0,000 0	0,000 0	0,000 0	0 E+00	0 E+00	0 E+00	0,000 0	0,000 0	0,000 0	0 E+00	0 E+00	0 E+00
00303	X	0,000 0	0,000 0	0,001 9	3,5631 E-05	4,4362 E-04	3,9677 E-09	0,000 0	0,000 0	0,000 4	7,9144 E-06	9,378 E-05	8,4324 E-10
00303	Y	0,000 0	0,000 0	0,001 4	4,516 E-05	3,6414 E-05	1,0486 E-08	0,000 0	0,000 0	0,000 4	1,3632 E-05	1,0926 E-05	3,156 E-09

Nodi - Spostamenti per effetto del sisma													
Nodo	Dir	Stato Limite Ultimo						Stato Limite di Danno					
		Sx [cm]	Sy [cm]	Sz [cm]	Θx [rad]	Θy [rad]	Θz [rad]	Sx [cm]	Sy [cm]	Sz [cm]	Θx [rad]	Θy [rad]	Θz [rad]
00303	Z	0,000 0	0,000 0	0,000 0	0 E+00	0 E+00	0 E+00	0,000 0	0,000 0	0,000 0	0 E+00	0 E+00	0 E+00
00304	X	0,000 0	0,000 0	0,046 1	2,1663 E-04	6,0548 E-04	1,5822 E-09	0,000 0	0,000 0	0,009 8	4,6283 E-05	1,2783 E-04	3,304 E-10
00304	Y	0,000 0	0,000 0	0,004 3	1,5249 E-05	3,533 E-05	7,1419 E-09	0,000 0	0,000 0	0,001 3	4,305 E-06	1,0616 E-05	2,1498 E-09
00304	Z	0,000 0	0,000 0	0,000 0	0 E+00	0 E+00	0 E+00	0,000 0	0,000 0	0,000 0	0 E+00	0 E+00	0 E+00
00305	X	0,000 0	0,000 0	0,017 7	1,0913 E-06	4,7599 E-04	2,4319 E-13	0,000 0	0,000 0	0,003 8	1,9818 E-07	1,0057 E-04	4,4246 E-14
00305	Y	0,000 0	0,000 0	0,000 0	6,0731 E-05	3,8809 E-07	2,1772 E-11	0,000 0	0,000 0	0,000 0	1,801 E-05	8,5779 E-08	6,4639 E-12
00305	Z	0,000 0	0,000 0	0,000 0	0 E+00	0 E+00	0 E+00	0,000 0	0,000 0	0,000 0	0 E+00	0 E+00	0 E+00
00306	X	0,000 0	0,000 0	0,011 2	9,0049 E-07	2,0774 E-04	4,7761 E-13	0,000 0	0,000 0	0,002 3	1,7067 E-07	4,4009 E-05	7,2696 E-14
00306	Y	0,000 0	0,000 0	0,000 0	3,7369 E-05	2,9593 E-07	1,4046 E-09	0,000 0	0,000 0	0,000 0	1,1019 E-05	6,8256 E-08	4,2279 E-10
00306	Z	0,000 0	0,000 0	0,000 0	0 E+00	0 E+00	0 E+00	0,000 0	0,000 0	0,000 0	0 E+00	0 E+00	0 E+00
00307	X	0,000 0	0,000 0	0,016 6	5,074 E-07	5,4785 E-05	2,5717 E-13	0,000 0	0,000 0	0,003 5	9,4281 E-08	1,138 E-05	4,0552 E-14
00307	Y	0,000 0	0,000 0	0,000 0	1,9734 E-05	2,0477 E-07	7,5759 E-10	0,000 0	0,000 0	0,000 0	5,7636 E-06	5,7427 E-08	2,2804 E-10
00307	Z	0,000 0	0,000 0	0,000 0	0 E+00	0 E+00	0 E+00	0,000 0	0,000 0	0,000 0	0 E+00	0 E+00	0 E+00
00308	X	0,000 0	0,000 0	0,006 3	8,3956 E-07	1,7123 E-04	1,5457 E-14	0,000 0	0,000 0	0,001 3	1,3181 E-07	3,6028 E-05	2,602 E-15
00308	Y	0,000 0	0,000 0	0,000 0	1,4401 E-05	7,7942 E-08	4,6407 E-11	0,000 0	0,000 0	0,000 0	4,2006 E-06	2,0914 E-08	1,3969 E-11
00308	Z	0,000 0	0,000 0	0,000 0	0 E+00	0 E+00	0 E+00	0,000 0	0,000 0	0,000 0	0 E+00	0 E+00	0 E+00
00309	X	0,000 0	0,000 0	0,007 2	1,7731 E-06	1,3496 E-04	6,5329 E-14	0,000 0	0,000 0	0,001 5	3,0602 E-07	2,8425 E-05	1,2104 E-14
00309	Y	0,000 0	0,000 0	0,000 0	1,7962 E-05	1,7455 E-07	7,5249 E-11	0,000 0	0,000 0	0,000 0	5,2732 E-06	4,1573 E-08	2,2651 E-11
00309	Z	0,000 0	0,000 0	0,000 0	0 E+00	0 E+00	0 E+00	0,000 0	0,000 0	0,000 0	0 E+00	0 E+00	0 E+00
00310	X	0,000 0	0,000 0	0,012 1	2,5037 E-06	3,1215 E-05	4,7545 E-13	0,000 0	0,000 0	0,002 5	4,565 E-07	6,6028 E-06	8,9566 E-14
00310	Y	0,000 0	0,000 0	0,000 0	3,2883 E-05	1,9542 E-07	5,6071 E-10	0,000 0	0,000 0	0,000 0	9,7535 E-06	4,6426 E-08	1,688 E-10
00310	Z	0,000 0	0,000 0	0,000 0	0 E+00	0 E+00	0 E+00	0,000 0	0,000 0	0,000 0	0 E+00	0 E+00	0 E+00
00311	X	0,000 0	0,000 0	0,001 8	2,5976 E-06	1,9707 E-04	4,5614 E-13	0,000 0	0,000 0	0,000 4	4,8693 E-07	4,1574 E-05	9,314 E-14
00311	Y	0,000 0	0,000 0	0,000 0	4,9781 E-05	1,0747 E-07	1,0374 E-10	0,000 0	0,000 0	0,000 0	1,4841 E-05	2,5205 E-08	3,1198 E-11
00311	Z	0,000 0	0,000 0	0,000 0	0 E+00	0 E+00	0 E+00	0,000 0	0,000 0	0,000 0	0 E+00	0 E+00	0 E+00
00312	X	0,000 0	0,000 0	0,013 2	2,027 E-06	1,229 E-04	5,7929 E-13	0,000 0	0,000 0	0,002 8	3,8293 E-07	2,5865 E-05	8,5393 E-14
00312	Y	0,000 0	0,000 0	0,000 0	4,508 E-05	1,4342 E-07	1,4665 E-09	0,000 0	0,000 0	0,000 0	1,3444 E-05	4,0671 E-08	4,4143 E-10
00312	Z	0,000 0	0,000 0	0,000 0	0 E+00	0 E+00	0 E+00	0,000 0	0,000 0	0,000 0	0 E+00	0 E+00	0 E+00
00313	X	0,000 0	0,000 0	0,016 1	1,2374 E-06	4,4722 E-05	3,6193 E-13	0,000 0	0,000 0	0,003 4	2,3042 E-07	9,5344 E-06	5,6521 E-14
00313	Y	0,000 0	0,000 0	0,000 0	3,0481 E-05	1,5403 E-07	8,2852 E-10	0,000 0	0,000 0	0,000 0	9,0864 E-06	4,1331 E-08	2,4941 E-10
00313	Z	0,000 0	0,000 0	0,000 0	0 E+00	0 E+00	0 E+00	0,000 0	0,000 0	0,000 0	0 E+00	0 E+00	0 E+00
00314	X	0,000 0	0,000 0	0,008 2	7,1344 E-07	1,3258 E-04	2,5336 E-14	0,000 0	0,000 0	0,001 7	1,2215 E-07	2,8088 E-05	3,942 E-15
00314	Y	0,000 0	0,000 0	0,000 0	2,3052 E-05	8,562 E-08	5,8185 E-11	0,000 0	0,000 0	0,000 0	6,8849 E-06	2,3855 E-08	1,7515 E-11
00314	Z	0,000 0	0,000 0	0,000 0	0 E+00	0 E+00	0 E+00	0,000 0	0,000 0	0,000 0	0 E+00	0 E+00	0 E+00
00315	X	0,000 0	0,000 0	0,003 6	5,372 E-07	1,5014 E-04	1,9211 E-15	0,000 0	0,000 0	0,000 8	8,3425 E-08	3,1733 E-05	2,8255 E-16
00315	Y	0,000 0	0,000 0	0,000 0	1,8041 E-05	1,6545 E-07	1,5576 E-14	0,000 0	0,000 0	0,000 0	5,3807 E-06	3,5979 E-08	4,4264 E-15
00315	Z	0,000 0	0,000 0	0,000 0	0 E+00	0 E+00	0 E+00	0,000 0	0,000 0	0,000 0	0 E+00	0 E+00	0 E+00
00316	X	0,000 0	0,000 0	0,015 0	2,9724 E-07	1,1781 E-04	1,9144 E-14	0,000 0	0,000 0	0,003 2	4,6329 E-08	2,4807 E-05	2,8872 E-15
00316	Y	0,000 0	0,000 0	0,000 0	1,1359 E-05	1,6044 E-07	5,6935 E-11	0,000 0	0,000 0	0,000 0	3,3072 E-06	3,4143 E-08	1,7137 E-11
00316	Z	0,000 0	0,000 0	0,000 0	0 E+00	0 E+00	0 E+00	0,000 0	0,000 0	0,000 0	0 E+00	0 E+00	0 E+00
00317	X	0,000 0	0,000 0	0,020 6	3,2541 E-07	5,8305 E-06	2,6455 E-13	0,000 0	0,000 0	0,004 4	5,2221 E-08	9,6757 E-07	3,9876 E-14
00317	Y	0,000 0	0,000 0	0,000 0	1,0188 E-05	3,1776 E-08	7,8433 E-10	0,000 0	0,000 0	0,000 0	2,7792 E-06	7,9754 E-09	2,3608 E-10

Nodi - Spostamenti per effetto del sisma													
Nodo	Dir	Stato Limite Ultimo						Stato Limite di Danno					
		Sx [cm]	Sy [cm]	Sz [cm]	Θx [rad]	Θy [rad]	Θz [rad]	Sx [cm]	Sy [cm]	Sz [cm]	Θx [rad]	Θy [rad]	Θz [rad]
00317	Z	0,000 0	0,000 0	0,000 0	0 E+00	0 E+00	0 E+00	0,000 0	0,000 0	0,000 0	0 E+00	0 E+00	0 E+00
00318	X	0,000 0	0,000 0	0,011 9	9,5098 E-07	2,3401 E-04	4,2899 E-13	0,000 0	0,000 0	0,002 5	1,4526 E-07	4,9548 E-05	6,7011 E-14
00318	Y	0,000 0	0,000 0	0,000 0	2,8266 E-05	1,9866 E-07	1,4347 E-09	0,000 0	0,000 0	0,000 0	8,2078 E-06	4,3626 E-08	4,3183 E-10
00318	Z	0,000 0	0,000 0	0,000 0	0 E+00	0 E+00	0 E+00	0,000 0	0,000 0	0,000 0	0 E+00	0 E+00	0 E+00
00319	X	0,000 0	0,000 0	0,018 1	1,3242 E-06	4,8334 E-04	3,4504 E-13	0,000 0	0,000 0	0,003 8	2,0037 E-07	1,0209 E-04	6,2489 E-14
00319	Y	0,000 0	0,000 0	0,000 0	6,7966 E-05	2,8 E-07	7,7662 E-11	0,000 0	0,000 0	0,000 0	2,0184 E-05	6,1488 E-08	2,3328 E-11
00319	Z	0,000 0	0,000 0	0,000 0	0 E+00	0 E+00	0 E+00	0,000 0	0,000 0	0,000 0	0 E+00	0 E+00	0 E+00
00320	X	0,000 0	0,000 0	0,045 8	2,2774 E-04	6,0162 E-04	1,7367 E-09	0,000 0	0,000 0	0,009 7	4,8526 E-05	1,2708 E-04	3,6449 E-10
00320	Y	0,000 0	0,000 0	0,003 1	3,097 E-05	1,5553 E-05	6,474 E-09	0,000 0	0,000 0	0,000 9	9,2038 E-06	4,6475 E-06	1,949 E-09
00320	Z	0,000 0	0,000 0	0,000 0	0 E+00	0 E+00	0 E+00	0,000 0	0,000 0	0,000 0	0 E+00	0 E+00	0 E+00
00321	X	0,000 0	0,000 0	0,002 3	4,3826 E-05	4,2956 E-04	3,7856 E-09	0,000 0	0,000 0	0,000 5	9,5582 E-06	9,0838 E-05	8,0196 E-10
00321	Y	0,000 0	0,000 0	0,001 7	3,8677 E-05	2,1084 E-05	1,0468 E-08	0,000 0	0,000 0	0,000 5	1,1643 E-05	6,3054 E-06	3,1506 E-09
00321	Z	0,000 0	0,000 0	0,000 0	0 E+00	0 E+00	0 E+00	0,000 0	0,000 0	0,000 0	0 E+00	0 E+00	0 E+00
00322	X	0,000 0	0,000 0	0,018 1	5,0744 E-05	6,9978 E-05	2,3846 E-09	0,000 0	0,000 0	0,003 8	1,0352 E-05	1,4975 E-05	5,0752 E-10
00322	Y	0,000 0	0,000 0	0,000 5	4,5 E-05	9,4254 E-06	1,4604 E-08	0,000 0	0,000 0	0,000 1	1,3592 E-05	2,7727 E-06	4,3958 E-09
00322	Z	0,000 0	0,000 0	0,000 0	0 E+00	0 E+00	0 E+00	0,000 0	0,000 0	0,000 0	0 E+00	0 E+00	0 E+00
00323	X	0,000 0	0,000 0	0,013 3	2,2433 E-05	1,5584 E-04	1,1754 E-10	0,000 0	0,000 0	0,002 8	4,5324 E-06	3,2687 E-05	2,5016 E-11
00323	Y	0,000 0	0,000 0	0,000 3	3,8591 E-05	1,2651 E-06	7,0121 E-10	0,000 0	0,000 0	0,000 1	1,1656 E-05	3,1775 E-07	2,1107 E-10
00323	Z	0,000 0	0,000 0	0,000 0	0 E+00	0 E+00	0 E+00	0,000 0	0,000 0	0,000 0	0 E+00	0 E+00	0 E+00
00324	X	0,000 0	0,000 0	0,002 4	4,7693 E-05	2,0052 E-04	1,4916 E-11	0,000 0	0,000 0	0,000 5	1,0109 E-05	4,2191 E-05	3,1252 E-12
00324	Y	0,000 0	0,000 0	0,000 3	3,706 E-05	1,2979 E-06	1,538 E-10	0,000 0	0,000 0	0,000 1	1,1186 E-05	3,8157 E-07	4,6296 E-11
00324	Z	0,000 0	0,000 0	0,000 0	0 E+00	0 E+00	0 E+00	0,000 0	0,000 0	0,000 0	0 E+00	0 E+00	0 E+00
00325	X	0,000 0	0,000 0	0,014 9	1,1096 E-04	7,8661 E-05	2,4072 E-10	0,000 0	0,000 0	0,003 1	2,3359 E-05	1,6523 E-05	5,0611 E-11
00325	Y	0,000 0	0,000 0	0,000 5	3,8185 E-05	8,9754 E-06	1,725 E-09	0,000 0	0,000 0	0,000 1	1,1519 E-05	2,6751 E-06	5,1925 E-10
00325	Z	0,000 0	0,000 0	0,000 0	0 E+00	0 E+00	0 E+00	0,000 0	0,000 0	0,000 0	0 E+00	0 E+00	0 E+00
00326	X	0,000 0	0,000 0	0,011 3	7,9559 E-05	1,8152 E-04	1,4116 E-09	0,000 0	0,000 0	0,002 4	1,6647 E-05	3,8334 E-05	2,9692 E-10
00326	Y	0,000 0	0,000 0	0,001 6	2,4486 E-05	1,8923 E-05	8,173 E-09	0,000 0	0,000 0	0,000 5	7,3498 E-06	5,6837 E-06	2,4605 E-09
00326	Z	0,000 0	0,000 0	0,000 0	0 E+00	0 E+00	0 E+00	0,000 0	0,000 0	0,000 0	0 E+00	0 E+00	0 E+00
00327	X	0,000 0	0,000 0	0,009 0	7,3889 E-05	2,6316 E-04	3,3177 E-09	0,000 0	0,000 0	0,001 9	1,5732 E-05	5,5501 E-05	6,9746 E-10
00327	Y	0,000 0	0,000 0	0,002 1	1,5364 E-05	6,9124 E-06	1,0292 E-08	0,000 0	0,000 0	0,000 6	4,5584 E-06	2,0732 E-06	3,098 E-09
00327	Z	0,000 0	0,000 0	0,000 0	0 E+00	0 E+00	0 E+00	0,000 0	0,000 0	0,000 0	0 E+00	0 E+00	0 E+00
00328	X	0,000 0	0,000 0	0,021 4	1,5313 E-04	3,1684 E-05	2,0658 E-09	0,000 0	0,000 0	0,004 5	3,245 E-05	6,5553 E-06	4,3411 E-10
00328	Y	0,000 0	0,000 0	0,001 3	2,1107 E-05	9,8394 E-06	1,5859 E-08	0,000 0	0,000 0	0,000 4	6,3703 E-06	2,9289 E-06	4,7741 E-09
00328	Z	0,000 0	0,000 0	0,000 0	0 E+00	0 E+00	0 E+00	0,000 0	0,000 0	0,000 0	0 E+00	0 E+00	0 E+00
00329	X	0,000 0	0,000 0	0,016 7	1,086 E-04	1,2616 E-04	9,8073 E-11	0,000 0	0,000 0	0,003 5	2,302 E-05	2,6753 E-05	2,061 E-11
00329	Y	0,000 0	0,000 0	0,000 9	1,6438 E-05	1,2909 E-06	7,1978 E-10	0,000 0	0,000 0	0,000 3	4,9687 E-06	3,1772 E-07	2,1667 E-10
00329	Z	0,000 0	0,000 0	0,000 0	0 E+00	0 E+00	0 E+00	0,000 0	0,000 0	0,000 0	0 E+00	0 E+00	0 E+00
00330	X	0,000 0	0,000 0	0,004 0	4,4246 E-05	1,7176 E-04	3,2354 E-12	0,000 0	0,000 0	0,000 8	9,4308 E-06	3,6331 E-05	6,7934 E-13
00330	Y	0,000 0	0,000 0	0,000 8	8,2905 E-06	2,098 E-06	2,4055 E-11	0,000 0	0,000 0	0,000 2	2,4988 E-06	6,2946 E-07	7,2413 E-12
00330	Z	0,000 0	0,000 0	0,000 0	0 E+00	0 E+00	0 E+00	0,000 0	0,000 0	0,000 0	0 E+00	0 E+00	0 E+00
00331	X	0,000 0	0,000 0	0,009 9	8,5149 E-06	1,6039 E-04	4,6366 E-12	0,000 0	0,000 0	0,002 1	1,6163 E-06	3,3824 E-05	9,9225 E-13
00331	Y	0,000 0	0,000 0	0,000 4	1,5201 E-05	8,5532 E-06	2,4837 E-11	0,000 0	0,000 0	0,000 1	4,5894 E-06	2,5814 E-06	7,476 E-12

Nodi - Spostamenti per effetto del sisma													
Nodo	Dir	Stato Limite Ultimo						Stato Limite di Danno					
		Sx [cm]	Sy [cm]	Sz [cm]	Θx [rad]	Θy [rad]	Θz [rad]	Sx [cm]	Sy [cm]	Sz [cm]	Θx [rad]	Θy [rad]	Θz [rad]
00331	Z	0,000 0	0,000 0	0,000 0	0 E+00	0 E+00	0 E+00	0,000 0	0,000 0	0,000 0	0 E+00	0 E+00	0 E+00
00332	X	0,000 0	0,000 0	0,020 6	5,0481 E-05	8,7833 E-05	1,3258 E-10	0,000 0	0,000 0	0,004 4	1,0389 E-05	1,8365 E-05	2,8364 E-11
00332	Y	0,000 0	0,000 0	0,000 6	3,8817 E-05	1,0114 E-05	7,1726 E-10	0,000 0	0,000 0	0,000 2	1,1724 E-05	3,051 E-06	2,1589 E-10
00332	Z	0,000 0	0,000 0	0,000 0	0 E+00	0 E+00	0 E+00	0,000 0	0,000 0	0,000 0	0 E+00	0 E+00	0 E+00
00333	X	0,000 0	0,000 0	0,020 7	6,2742 E-05	1,1378 E-04	2,6706 E-09	0,000 0	0,000 0	0,004 3	1,2813 E-05	2,4237 E-05	5,7145 E-10
00333	Y	0,000 0	0,000 0	0,000 8	5,9063 E-05	8,5821 E-06	1,5091 E-08	0,000 0	0,000 0	0,000 2	1,7845 E-05	2,5041 E-06	4,5423 E-09
00333	Z	0,000 0	0,000 0	0,000 0	0 E+00	0 E+00	0 E+00	0,000 0	0,000 0	0,000 0	0 E+00	0 E+00	0 E+00
00334	X	0,000 0	0,000 0	0,001 9	3,6209 E-05	4,4369 E-04	3,9644 E-09	0,000 0	0,000 0	0,000 4	8,0435 E-06	9,3793 E-05	8,425 E-10
00334	Y	0,000 0	0,000 0	0,001 4	4,5167 E-05	3,6453 E-05	1,0482 E-08	0,000 0	0,000 0	0,000 4	1,3636 E-05	1,0943 E-05	3,1548 E-09
00334	Z	0,000 0	0,000 0	0,000 0	0 E+00	0 E+00	0 E+00	0,000 0	0,000 0	0,000 0	0 E+00	0 E+00	0 E+00
00335	X	0,000 0	0,000 0	0,046 1	2,173 E-04	6,0543 E-04	1,5793 E-09	0,000 0	0,000 0	0,009 8	4,6421 E-05	1,2782 E-04	3,2987 E-10
00335	Y	0,000 0	0,000 0	0,004 3	1,5248 E-05	3,5417 E-05	7,1426 E-09	0,000 0	0,000 0	0,001 3	4,303 E-06	1,0646 E-05	2,15 E-09
00335	Z	0,000 0	0,000 0	0,000 0	0 E+00	0 E+00	0 E+00	0,000 0	0,000 0	0,000 0	0 E+00	0 E+00	0 E+00
00336	X	0,000 0	0,000 0	0,034 9	2,3946 E-04	7,8736 E-04	4,7489 E-08	0,000 0	0,000 0	0,007 5	5,1348 E-05	1,6639 E-04	9,9721 E-09
00336	Y	0,000 0	0,000 0	0,008 3	3,3109 E-04	8,1157 E-06	1,6029 E-07	0,000 0	0,000 0	0,002 5	9,9796 E-05	2,3273 E-06	4,8257 E-08
00336	Z	0,000 0	0,000 0	0,000 0	0 E+00	0 E+00	0 E+00	0,000 0	0,000 0	0,000 0	0 E+00	0 E+00	0 E+00
00337	X	0,000 0	0,000 0	0,015 6	9,4817 E-05	3,2953 E-04	8,934 E-08	0,000 0	0,000 0	0,003 2	1,9167 E-05	6,9909 E-05	1,9011 E-08
00337	Y	0,000 0	0,000 0	0,009 1	2,8693 E-04	8,5688 E-06	5,3444 E-07	0,000 0	0,000 0	0,002 7	8,6484 E-05	2,4442 E-06	1,6087 E-07
00337	Z	0,000 0	0,000 0	0,000 0	0 E+00	0 E+00	0 E+00	0,000 0	0,000 0	0,000 0	0 E+00	0 E+00	0 E+00
00338	X	0,000 0	0,000 0	0,022 5	8,7469 E-05	1,1008 E-04	2,3427 E-09	0,000 0	0,000 0	0,004 7	1,7958 E-05	2,2799 E-05	4,9847 E-10
00338	Y	0,000 0	0,000 0	0,007 8	2,159 E-04	2,6604 E-05	1,3906 E-08	0,000 0	0,000 0	0,002 4	6,5063 E-05	8,0345 E-06	4,1857 E-09
00338	Z	0,000 0	0,000 0	0,000 0	0 E+00	0 E+00	0 E+00	0,000 0	0,000 0	0,000 0	0 E+00	0 E+00	0 E+00
00339	X	0,000 0	0,000 0	0,004 9	2,0655 E-05	2,7875 E-04	7,9065 E-11	0,000 0	0,000 0	0,001 0	4,4874 E-06	5,8525 E-05	1,6768 E-11
00339	Y	0,000 0	0,000 0	0,006 2	1,5659 E-04	5,7564 E-06	1,8265 E-10	0,000 0	0,000 0	0,001 9	4,7186 E-05	1,7516 E-06	5,4977 E-11
00339	Z	0,000 0	0,000 0	0,000 0	0 E+00	0 E+00	0 E+00	0,000 0	0,000 0	0,000 0	0 E+00	0 E+00	0 E+00
00340	X	0,000 0	0,000 0	0,017 8	1,4415 E-04	2,3953 E-04	5,0686 E-10	0,000 0	0,000 0	0,003 7	3,0438 E-05	5,0341 E-05	1,0658 E-10
00340	Y	0,000 0	0,000 0	0,006 9	1,8531 E-04	1,6062 E-05	3,4362 E-09	0,000 0	0,000 0	0,002 1	5,5833 E-05	4,8357 E-06	1,0344 E-09
00340	Z	0,000 0	0,000 0	0,000 0	0 E+00	0 E+00	0 E+00	0,000 0	0,000 0	0,000 0	0 E+00	0 E+00	0 E+00
00341	X	0,000 0	0,000 0	0,027 9	2,499 E-04	4,0651 E-05	1,0104 E-08	0,000 0	0,000 0	0,005 9	5,2602 E-05	8,6978 E-06	2,1245 E-09
00341	Y	0,000 0	0,000 0	0,007 5	2,5177 E-04	7,054 E-06	6,9991 E-08	0,000 0	0,000 0	0,002 3	7,5859 E-05	2,0238 E-06	2,1069 E-08
00341	Z	0,000 0	0,000 0	0,000 0	0 E+00	0 E+00	0 E+00	0,000 0	0,000 0	0,000 0	0 E+00	0 E+00	0 E+00
00342	X	0,000 0	0,000 0	0,003 7	4,2943 E-05	4,7294 E-04	4,2498 E-08	0,000 0	0,000 0	0,000 7	8,7606 E-06	9,9847 E-05	8,9395 E-09
00342	Y	0,000 0	0,000 0	0,004 9	2,3017 E-04	2,0208 E-05	2,1095 E-07	0,000 0	0,000 0	0,001 5	6,9374 E-05	6,0753 E-06	6,351 E-08
00342	Z	0,000 0	0,000 0	0,000 0	0 E+00	0 E+00	0 E+00	0,000 0	0,000 0	0,000 0	0 E+00	0 E+00	0 E+00
00343	X	0,000 0	0,000 0	0,032 1	3,0634 E-04	2,2357 E-04	7,7256 E-08	0,000 0	0,000 0	0,006 8	6,4903 E-05	4,708 E-05	1,6235 E-08
00343	Y	0,000 0	0,000 0	0,005 3	2,2485 E-04	4,72 E-06	5,7839 E-07	0,000 0	0,000 0	0,001 6	6,7772 E-05	1,2992 E-06	1,7411 E-07
00343	Z	0,000 0	0,000 0	0,000 0	0 E+00	0 E+00	0 E+00	0,000 0	0,000 0	0,000 0	0 E+00	0 E+00	0 E+00
00344	X	0,000 0	0,000 0	0,033 8	2,4726 E-04	1,3103 E-04	1,8582 E-09	0,000 0	0,000 0	0,007 2	5,2374 E-05	2,7814 E-05	3,9051 E-10
00344	Y	0,000 0	0,000 0	0,004 8	1,7449 E-04	2,4864 E-05	1,3857 E-08	0,000 0	0,000 0	0,001 4	5,2588 E-05	7,508 E-06	4,1713 E-09
00344	Z	0,000 0	0,000 0	0,000 0	0 E+00	0 E+00	0 E+00	0,000 0	0,000 0	0,000 0	0 E+00	0 E+00	0 E+00
00345	X	0,000 0	0,000 0	0,017 6	1,223 E-04	2,3165 E-04	4,2266 E-11	0,000 0	0,000 0	0,003 7	2,5966 E-05	4,9006 E-05	8,8825 E-12
00345	Y	0,000 0	0,000 0	0,002 5	9,5056 E-05	2,2406 E-05	3,1401 E-10	0,000 0	0,000 0	0,000 8	2,8652 E-05	6,7645 E-06	9,4524 E-11

Nodi - Spostamenti per effetto del sisma													
Nodo	Dir	Stato Limite Ultimo						Stato Limite di Danno					
		Sx [cm]	Sy [cm]	Sz [cm]	Θx [rad]	Θy [rad]	Θz [rad]	Sx [cm]	Sy [cm]	Sz [cm]	Θx [rad]	Θy [rad]	Θz [rad]
00345	Z	0,000 0	0,000 0	0,000 0	0 E+00	0 E+00	0 E+00	0,000 0	0,000 0	0,000 0	0 E+00	0 E+00	0 E+00
00346	X	0,000 0	0,000 0	0,001 5	3,0291 E-05	2,2704 E-04	2,3646 E-12	0,000 0	0,000 0	0,000 3	6,5663 E-06	4,7901 E-05	5,0246 E-13
00346	Y	0,000 0	0,000 0	0,002 0	7,4376 E-05	1,1801 E-05	1,3524 E-12	0,000 0	0,000 0	0,000 6	2,2421 E-05	3,5589 E-06	4,0685 E-13
00346	Z	0,000 0	0,000 0	0,000 0	0 E+00	0 E+00	0 E+00	0,000 0	0,000 0	0,000 0	0 E+00	0 E+00	0 E+00
00347	X	0,000 0	0,000 0	0,018 6	4,5848 E-05	1,837 E-04	6,3172 E-11	0,000 0	0,000 0	0,003 9	9,2987 E-06	3,8549 E-05	1,3512 E-11
00347	Y	0,000 0	0,000 0	0,004 4	1,1279 E-04	4,7693 E-05	3,4563 E-10	0,000 0	0,000 0	0,001 3	3,4001 E-05	1,4394 E-05	1,0403 E-10
00347	Z	0,000 0	0,000 0	0,000 0	0 E+00	0 E+00	0 E+00	0,000 0	0,000 0	0,000 0	0 E+00	0 E+00	0 E+00
00348	X	0,000 0	0,000 0	0,028 8	1,1622 E-04	3,4312 E-05	2,6145 E-09	0,000 0	0,000 0	0,006 0	2,388 E-05	6,7556 E-06	5,5927 E-10
00348	Y	0,000 0	0,000 0	0,009 0	2,191 E-04	5,3125 E-05	1,4366 E-08	0,000 0	0,000 0	0,002 7	6,6046 E-05	1,605 E-05	4,3241 E-09
00348	Z	0,000 0	0,000 0	0,000 0	0 E+00	0 E+00	0 E+00	0,000 0	0,000 0	0,000 0	0 E+00	0 E+00	0 E+00
00349	X	0,000 0	0,000 0	0,017 4	1,071 E-04	3,6213 E-04	9,9825 E-08	0,000 0	0,000 0	0,003 6	2,1562 E-05	7,6811 E-05	2,1355 E-08
00349	Y	0,000 0	0,000 0	0,011 1	3,1205 E-04	4,6717 E-06	5,5203 E-07	0,000 0	0,000 0	0,003 3	9,4085 E-05	1,1568 E-06	1,6616 E-07
00349	Z	0,000 0	0,000 0	0,000 0	0 E+00	0 E+00	0 E+00	0,000 0	0,000 0	0,000 0	0 E+00	0 E+00	0 E+00
00350	X	0,000 0	0,000 0	0,034 2	2,2532 E-04	7,9097 E-04	4,3533 E-08	0,000 0	0,000 0	0,007 3	4,8598 E-05	1,671 E-04	9,1028 E-09
00350	Y	0,000 0	0,000 0	0,007 8	3,3792 E-04	4,0478 E-05	1,775 E-07	0,000 0	0,000 0	0,002 4	1,019 E-04	1,2148 E-05	5,3432 E-08
00350	Z	0,000 0	0,000 0	0,000 0	0 E+00	0 E+00	0 E+00	0,000 0	0,000 0	0,000 0	0 E+00	0 E+00	0 E+00
00351	X	0,000 0	0,000 0	0,031 7	9,7204 E-05	4,2445 E-05	1,4138 E-08	0,000 0	0,000 0	0,006 6	1,9687 E-05	9,3206 E-06	3,0073 E-09
00351	Y	0,000 0	0,000 0	0,035 0	5,0494 E-04	1,8416 E-04	8,1392 E-08	0,000 0	0,000 0	0,010 6	1,5208 E-04	5,5522 E-05	2,45 E-08
00351	Z	0,000 0	0,000 0	0,000 0	0 E+00	0 E+00	0 E+00	0,000 0	0,000 0	0,000 0	0 E+00	0 E+00	0 E+00
00352	X	0,000 0	0,000 0	0,017 7	2,9622 E-05	3,117 E-04	2,4489 E-10	0,000 0	0,000 0	0,003 7	5,7316 E-06	6,5185 E-05	5,2115 E-11
00352	Y	0,000 0	0,000 0	0,023 2	3,1847 E-04	9,1618 E-05	1,5393 E-09	0,000 0	0,000 0	0,007 0	9,5923 E-05	2,763 E-05	4,6335 E-10
00352	Z	0,000 0	0,000 0	0,000 0	0 E+00	0 E+00	0 E+00	0,000 0	0,000 0	0,000 0	0 E+00	0 E+00	0 E+00
00353	X	0,000 0	0,000 0	0,012 4	8,2939 E-05	3,8539 E-04	4,1475 E-10	0,000 0	0,000 0	0,002 6	1,7634 E-05	8,0912 E-05	8,7195 E-11
00353	Y	0,000 0	0,000 0	0,021 3	2,7991 E-04	4,1684 E-05	2,8618 E-09	0,000 0	0,000 0	0,006 4	8,4306 E-05	1,2549 E-05	8,6148 E-10
00353	Z	0,000 0	0,000 0	0,000 0	0 E+00	0 E+00	0 E+00	0,000 0	0,000 0	0,000 0	0 E+00	0 E+00	0 E+00
00354	X	0,000 0	0,000 0	0,040 0	1,9626 E-04	2,3629 E-04	1,043 E-08	0,000 0	0,000 0	0,008 4	4,1374 E-05	4,9552 E-05	2,1931 E-09
00354	Y	0,000 0	0,000 0	0,028 9	4,0662 E-04	1,3445 E-04	7,0187 E-08	0,000 0	0,000 0	0,008 7	1,2246 E-04	4,0514 E-05	2,1128 E-08
00354	Z	0,000 0	0,000 0	0,000 0	0 E+00	0 E+00	0 E+00	0,000 0	0,000 0	0,000 0	0 E+00	0 E+00	0 E+00
00355	X	0,000 0	0,000 0	0,057 9	2,8389 E-04	8,2502 E-05	6,2431 E-09	0,000 0	0,000 0	0,012 3	6,0158 E-05	1,7608 E-05	1,312 E-09
00355	Y	0,000 0	0,000 0	0,028 3	4,5121 E-04	1,5758 E-04	4,5163 E-08	0,000 0	0,000 0	0,008 5	1,359 E-04	4,7497 E-05	1,3595 E-08
00355	Z	0,000 0	0,000 0	0,000 0	0 E+00	0 E+00	0 E+00	0,000 0	0,000 0	0,000 0	0 E+00	0 E+00	0 E+00
00356	X	0,000 0	0,000 0	0,039 2	1,8576 E-04	3,0755 E-04	1,0947 E-10	0,000 0	0,000 0	0,008 3	3,94 E-05	6,5084 E-05	2,3007 E-11
00356	Y	0,000 0	0,000 0	0,016 1	2,458 E-04	1,2332 E-04	7,805 E-10	0,000 0	0,000 0	0,004 9	7,4038 E-05	3,7171 E-05	2,3495 E-10
00356	Z	0,000 0	0,000 0	0,000 0	0 E+00	0 E+00	0 E+00	0,000 0	0,000 0	0,000 0	0 E+00	0 E+00	0 E+00
00357	X	0,000 0	0,000 0	0,013 3	8,5206 E-05	3,1296 E-04	1,1929 E-12	0,000 0	0,000 0	0,002 8	1,819 E-05	6,6075 E-05	2,499 E-13
00357	Y	0,000 0	0,000 0	0,009 5	1,5042 E-04	3,5484 E-05	1,0853 E-11	0,000 0	0,000 0	0,002 9	4,5314 E-05	1,0693 E-05	3,2669 E-12
00357	Z	0,000 0	0,000 0	0,000 0	0 E+00	0 E+00	0 E+00	0,000 0	0,000 0	0,000 0	0 E+00	0 E+00	0 E+00
00358	X	0,000 0	0,000 0	0,010 9	1,0284 E-05	2,7526 E-04	6,4376 E-12	0,000 0	0,000 0	0,002 3	1,8042 E-06	5,7856 E-05	1,3763 E-12
00358	Y	0,000 0	0,000 0	0,011 0	1,5468 E-04	7,1186 E-05	3,4216 E-11	0,000 0	0,000 0	0,003 3	4,6603 E-05	2,1466 E-05	1,0299 E-11
00358	Z	0,000 0	0,000 0	0,000 0	0 E+00	0 E+00	0 E+00	0,000 0	0,000 0	0,000 0	0 E+00	0 E+00	0 E+00
00359	X	0,000 0	0,000 0	0,030 6	7,7796 E-05	1,888 E-04	2,8467 E-10	0,000 0	0,000 0	0,006 4	1,5792 E-05	3,9249 E-05	6,0863 E-11
00359	Y	0,000 0	0,000 0	0,021 2	2,79 E-04	1,7597 E-04	1,5093 E-09	0,000 0	0,000 0	0,006 4	8,4052 E-05	5,3065 E-05	4,5431 E-10

Nodi - Spostamenti per effetto del sisma													
Nodo	Dir	Stato Limite Ultimo						Stato Limite di Danno					
		S _x [cm]	S _y [cm]	S _z [cm]	Θ _x [rad]	Θ _y [rad]	Θ _z [rad]	S _x [cm]	S _y [cm]	S _z [cm]	Θ _x [rad]	Θ _y [rad]	Θ _z [rad]
00359	Z	0,000 0	0,000 0	0,000 0	0 E+00	0 E+00	0 E+00	0,000 0	0,000 0	0,000 0	0 E+00	0 E+00	0 E+00
00360	X	0,000 0	0,000 0	0,036 5	1,169 E-04	1,1233 E-04	1,5724 E-08	0,000 0	0,000 0	0,007 6	2,3604 E-05	2,4425 E-05	3,3621 E-09
00360	Y	0,000 0	0,000 0	0,038 3	5,2166 E-04	2,2606 E-04	8,3982 E-08	0,000 0	0,000 0	0,011 5	1,5715 E-04	6,8179 E-05	2,5278 E-08
00360	Z	0,000 0	0,000 0	0,000 0	0 E+00	0 E+00	0 E+00	0,000 0	0,000 0	0,000 0	0 E+00	0 E+00	0 E+00
00361	X	0,539 6	0,009 6	0,132 4	1,9004 E-04	1,6866 E-03	3,8539 E-04	0,114 0	0,002 0	0,028 1	4,2337 E-05	3,5635 E-04	8,0287 E-05
00361	Y	0,017 8	1,492 5	0,059 9	2,193 E-03	1,5483 E-05	1,6505 E-04	0,005 4	0,449 4	0,018 1	6,605 E-04	4,6919 E-06	4,9678 E-05
00361	Z	0,000 0	0,000 0	0,000 0	0 E+00	0 E+00	0 E+00	0,000 0	0,000 0	0,000 0	0 E+00	0 E+00	0 E+00
00362	X	0,540 8	0,039 7	0,038 2	1,0984 E-04	1,5394 E-03	3,5535 E-04	0,114 2	0,008 7	0,007 9	2,4154 E-05	3,2514 E-04	7,4271 E-05
00362	Y	0,017 2	1,494 1	0,051 6	3,5178 E-03	4,647 E-05	6,1542 E-05	0,005 2	0,449 9	0,015 6	1,0594 E-03	1,3971 E-05	1,8511 E-05
00362	Z	0,000 0	0,000 0	0,000 0	0 E+00	0 E+00	0 E+00	0,000 0	0,000 0	0,000 0	0 E+00	0 E+00	0 E+00
00363	X	0,539 7	0,009 1	0,132 0	1,9233 E-04	1,6858 E-03	3,8494 E-04	0,114 0	0,001 9	0,028 1	4,2815 E-05	3,5618 E-04	8,0196 E-05
00363	Y	0,017 7	1,492 2	0,060 3	2,1926 E-03	1,5436 E-05	1,6472 E-04	0,005 3	0,449 3	0,018 2	6,6039 E-04	4,6805 E-06	4,958 E-05
00363	Z	0,000 0	0,000 0	0,000 0	0 E+00	0 E+00	0 E+00	0,000 0	0,000 0	0,000 0	0 E+00	0 E+00	0 E+00
00364	X	0,540 9	0,039 2	0,038 4	1,12 E-04	1,5393 E-03	3,5575 E-04	0,114 2	0,008 5	0,007 9	2,4607 E-05	3,2514 E-04	7,4361 E-05
00364	Y	0,017 1	1,493 7	0,052 0	3,5215 E-03	4,6569 E-05	6,0031 E-05	0,005 2	0,449 8	0,015 7	1,0606 E-03	1,3999 E-05	1,8057 E-05
00364	Z	0,000 0	0,000 0	0,000 0	0 E+00	0 E+00	0 E+00	0,000 0	0,000 0	0,000 0	0 E+00	0 E+00	0 E+00
00365	X	0,539 6	0,010 9	0,077 7	5,8491 E-05	1,5647 E-03	2,8279 E-04	0,114 0	0,002 3	0,016 4	1,2528 E-05	3,3055 E-04	5,8663 E-05
00365	Y	0,016 5	1,531 9	0,044 2	3,0321 E-03	3,7516 E-05	1,0264 E-04	0,005 0	0,461 3	0,013 3	9,1314 E-04	1,1285 E-05	3,0877 E-05
00365	Z	0,000 0	0,000 0	0,000 0	0 E+00	0 E+00	0 E+00	0,000 0	0,000 0	0,000 0	0 E+00	0 E+00	0 E+00
00366	X	0,538 3	0,002 2	0,012 0	8,5941 E-06	1,6701 E-03	2,5276 E-04	0,113 7	0,000 4	0,002 6	1,6187 E-06	3,5276 E-04	5,2195 E-05
00366	Y	0,016 1	1,537 6	0,043 6	2,5397 E-03	4,2187 E-05	9,1376 E-05	0,004 8	0,463 0	0,013 1	7,6483 E-04	1,2688 E-05	2,7487 E-05
00366	Z	0,000 0	0,000 0	0,000 0	0 E+00	0 E+00	0 E+00	0,000 0	0,000 0	0,000 0	0 E+00	0 E+00	0 E+00
00367	X	0,539 5	0,010 8	0,076 8	6,1859 E-05	1,5642 E-03	2,8048 E-04	0,113 9	0,002 2	0,016 2	1,3233 E-05	3,3045 E-04	5,8176 E-05
00367	Y	0,016 6	1,532 7	0,044 1	2,9997 E-03	3,8294 E-05	9,7235 E-05	0,005 0	0,461 5	0,013 3	9,0339 E-04	1,152 E-05	2,9251 E-05
00367	Z	0,000 0	0,000 0	0,000 0	0 E+00	0 E+00	0 E+00	0,000 0	0,000 0	0,000 0	0 E+00	0 E+00	0 E+00
00368	X	0,538 2	0,001 7	0,008 8	8,0795 E-06	1,6683 E-03	2,5135 E-04	0,113 7	0,000 3	0,001 9	1,5403 E-06	3,5238 E-04	5,1902 E-05
00368	Y	0,016 2	1,537 8	0,043 4	2,5441 E-03	4,1653 E-05	8,359 E-05	0,004 9	0,463 0	0,013 1	7,6618 E-04	1,2529 E-05	2,5145 E-05
00368	Z	0,000 0	0,000 0	0,000 0	0 E+00	0 E+00	0 E+00	0,000 0	0,000 0	0,000 0	0 E+00	0 E+00	0 E+00
00369	X	0,540 0	0,053 9	0,041 9	1,3098 E-04	1,6158 E-03	3,6404 E-04	0,114 0	0,011 8	0,008 6	2,9142 E-05	3,4132 E-04	7,6165 E-05
00369	Y	0,015 5	1,570 9	0,058 2	3,719 E-03	5,1941 E-05	1,2436 E-04	0,004 7	0,473 0	0,017 6	1,12 E-03	1,5637 E-05	3,7414 E-05
00369	Z	0,000 0	0,000 0	0,000 0	0 E+00	0 E+00	0 E+00	0,000 0	0,000 0	0,000 0	0 E+00	0 E+00	0 E+00
00370	X	0,539 3	0,020 7	0,132 9	2,9603 E-04	1,7225 E-03	3,7869 E-04	0,113 9	0,004 7	0,028 3	6,6101 E-05	3,6404 E-04	7,8702 E-05
00370	Y	0,014 9	1,585 2	0,056 6	2,3222 E-03	9,6878 E-05	2,9407 E-05	0,004 5	0,477 3	0,017 1	6,9935 E-04	2,9168 E-05	8,9089 E-06
00370	Z	0,000 0	0,000 0	0,000 0	0 E+00	0 E+00	0 E+00	0,000 0	0,000 0	0,000 0	0 E+00	0 E+00	0 E+00
00371	X	0,540 2	0,053 7	0,042 1	1,3065 E-04	1,6166 E-03	3,6526 E-04	0,114 1	0,011 8	0,008 7	2,9059 E-05	3,415 E-04	7,6424 E-05
00371	Y	0,015 5	1,570 5	0,058 5	3,7121 E-03	5,2722 E-05	1,2346 E-04	0,004 7	0,472 9	0,017 6	1,1179 E-03	1,5871 E-05	3,7143 E-05
00371	Z	0,000 0	0,000 0	0,000 0	0 E+00	0 E+00	0 E+00	0,000 0	0,000 0	0,000 0	0 E+00	0 E+00	0 E+00
00372	X	0,539 5	0,020 2	0,132 7	2,9793 E-04	1,723 E-03	3,8055 E-04	0,113 9	0,004 6	0,028 3	6,6504 E-05	3,6413 E-04	7,9092 E-05
00372	Y	0,014 9	1,584 9	0,056 8	2,3194 E-03	9,8273 E-05	2,9122 E-05	0,004 5	0,477 2	0,017 1	6,9854 E-04	2,9587 E-05	8,8257 E-06
00372	Z	0,000 0	0,000 0	0,000 0	0 E+00	0 E+00	0 E+00	0,000 0	0,000 0	0,000 0	0 E+00	0 E+00	0 E+00

LEGENDA:

Dir Direzione del sisma.
S_x, S_y Le componenti dello spostamento sono relative al sistema di riferimento globale X, Y, Z.

Nodi - Spostamenti per eccentricità accidentale

Nodo	Dir	e	Sx	Sy	Sz	Θx	Θy	Θz
			[cm]	[cm]	[cm]	[rad]	[rad]	[rad]
00360	X	+	0,0000	0,0000	0,0000	0 E+00	0 E+00	0 E+00
	X	-	0,0000	0,0000	0,0000	0 E+00	0 E+00	0 E+00
	Y	+	0,0000	0,0000	0,0000	0 E+00	0 E+00	0 E+00
	Y	-	0,0000	0,0000	0,0000	0 E+00	0 E+00	0 E+00
00361	X	+	0,0000	0,0000	0,0000	0 E+00	0 E+00	0 E+00
	X	-	0,0000	0,0000	0,0000	0 E+00	0 E+00	0 E+00
	Y	+	0,0000	0,0000	0,0000	0 E+00	0 E+00	0 E+00
	Y	-	0,0000	0,0000	0,0000	0 E+00	0 E+00	0 E+00
00362	X	+	0,0000	0,0000	0,0000	0 E+00	0 E+00	0 E+00
	X	-	0,0000	0,0000	0,0000	0 E+00	0 E+00	0 E+00
	Y	+	0,0000	0,0000	0,0000	0 E+00	0 E+00	0 E+00
	Y	-	0,0000	0,0000	0,0000	0 E+00	0 E+00	0 E+00
00363	X	+	0,0000	0,0000	0,0000	0 E+00	0 E+00	0 E+00
	X	-	0,0000	0,0000	0,0000	0 E+00	0 E+00	0 E+00
	Y	+	0,0000	0,0000	0,0000	0 E+00	0 E+00	0 E+00
	Y	-	0,0000	0,0000	0,0000	0 E+00	0 E+00	0 E+00
00364	X	+	0,0000	0,0000	0,0000	0 E+00	0 E+00	0 E+00
	X	-	0,0000	0,0000	0,0000	0 E+00	0 E+00	0 E+00
	Y	+	0,0000	0,0000	0,0000	0 E+00	0 E+00	0 E+00
	Y	-	0,0000	0,0000	0,0000	0 E+00	0 E+00	0 E+00
00365	X	+	0,0000	0,0000	0,0000	0 E+00	0 E+00	0 E+00
	X	-	0,0000	0,0000	0,0000	0 E+00	0 E+00	0 E+00
	Y	+	0,0000	0,0000	0,0000	0 E+00	0 E+00	0 E+00
	Y	-	0,0000	0,0000	0,0000	0 E+00	0 E+00	0 E+00
00366	X	+	0,0000	0,0000	0,0000	0 E+00	0 E+00	0 E+00
	X	-	0,0000	0,0000	0,0000	0 E+00	0 E+00	0 E+00
	Y	+	0,0000	0,0000	0,0000	0 E+00	0 E+00	0 E+00
	Y	-	0,0000	0,0000	0,0000	0 E+00	0 E+00	0 E+00
00367	X	+	0,0000	0,0000	0,0000	0 E+00	0 E+00	0 E+00
	X	-	0,0000	0,0000	0,0000	0 E+00	0 E+00	0 E+00
	Y	+	0,0000	0,0000	0,0000	0 E+00	0 E+00	0 E+00
	Y	-	0,0000	0,0000	0,0000	0 E+00	0 E+00	0 E+00
00368	X	+	0,0000	0,0000	0,0000	0 E+00	0 E+00	0 E+00
	X	-	0,0000	0,0000	0,0000	0 E+00	0 E+00	0 E+00
	Y	+	0,0000	0,0000	0,0000	0 E+00	0 E+00	0 E+00
	Y	-	0,0000	0,0000	0,0000	0 E+00	0 E+00	0 E+00
00369	X	+	0,0000	0,0000	0,0000	0 E+00	0 E+00	0 E+00
	X	-	0,0000	0,0000	0,0000	0 E+00	0 E+00	0 E+00
	Y	+	0,0000	0,0000	0,0000	0 E+00	0 E+00	0 E+00
	Y	-	0,0000	0,0000	0,0000	0 E+00	0 E+00	0 E+00
00370	X	+	0,0000	0,0000	0,0000	0 E+00	0 E+00	0 E+00
	X	-	0,0000	0,0000	0,0000	0 E+00	0 E+00	0 E+00
	Y	+	0,0000	0,0000	0,0000	0 E+00	0 E+00	0 E+00
	Y	-	0,0000	0,0000	0,0000	0 E+00	0 E+00	0 E+00
00371	X	+	0,0000	0,0000	0,0000	0 E+00	0 E+00	0 E+00
	X	-	0,0000	0,0000	0,0000	0 E+00	0 E+00	0 E+00
	Y	+	0,0000	0,0000	0,0000	0 E+00	0 E+00	0 E+00
	Y	-	0,0000	0,0000	0,0000	0 E+00	0 E+00	0 E+00
00372	X	+	0,0000	0,0000	0,0000	0 E+00	0 E+00	0 E+00
	X	-	0,0000	0,0000	0,0000	0 E+00	0 E+00	0 E+00
	Y	+	0,0000	0,0000	0,0000	0 E+00	0 E+00	0 E+00
	Y	-	0,0000	0,0000	0,0000	0 E+00	0 E+00	0 E+00

LEGENDA:

Dir Direzione del sisma.
 Sx, Sy, Sz Le componenti dello spostamento sono relative al sistema di riferimento globale X, Y, Z.
 Θx, Θy, Θz

TRAVI - SOLLECITAZIONI PER CONDIZIONI DI CARICO NON SISMICHE

IdTr	CC	Travi - Sollecitazioni per condizioni di carico non sismiche											
		Estr. Inz.						Estr. Fin.					
		M1	M2	M3	N	T2	T3	M1	M2	M3	N	T2	T3
	[N-m]	[N-m]	[N-m]	[N]	[N]	[N]	[N-m]	[N-m]	[N-m]	[N]	[N]	[N]	
Piano Terra													
Travata: Trave S1-S1-S2-1a-S2-S3-S3													
Trave S1-S1	001	-8.664	2.148	-6.730	-643	-17.023	9.558	-76	5.954	4.266	-26.987	-6.176	2.209
	002	-1.655	898	-1.531	-302	-3.744	1.818	59	1.661	935	-5.833	-1.397	486
	003	-1	-4	1	5	1	6	0	2	1	22	-2	3
	004	-607	328	-564	-83	-1.379	679	23	626	358	-2.008	-540	191
	005	-1.309	709	-1.219	-179	-2.979	1.464	50	1.352	772	-4.335	-1.166	411
	006	314	55	66	274	229	-395	48	-160	-101	943	154	-159
	007	303	23	35	-61	163	-327	51	-109	53	-279	-79	-57
	008	303	23	35	-61	163	-327	51	-109	53	-279	-79	-57
	009	-1.037	-51	-168	-377	-654	1.161	-176	487	48	-925	-79	339
Trave S1-S2	001	1.573	6.046	5.801	-16.203	11.309	-6.237	1.573	-3.292	8.399	-16.203	-12.616	1.538
	002	435	1.731	1.309	-3.091	2.400	-1.563	435	-1.261	1.676	-3.091	-2.585	58
	003	-1	3	2	40	1	-1	-1	0	-1	40	1	-1
	004	160	662	511	-836	896	-585	160	-479	599	-836	-940	11
	005	347	1.430	1.103	-1.807	1.934	-1.264	347	-1.036	1.292	-1.807	-2.029	24
	006	5	-154	-131	908	-70	81	5	169	145	908	-70	81
	007	3	-102	70	-279	37	44	3	72	-78	-279	37	44
	008	3	-102	70	-279	37	44	3	72	-78	-279	37	44
	009	-21	468	60	-864	31	-230	-21	-448	-64	-864	31	-230
Trave S2-1a	001	2.674	-2.655	5.912	-31.144	8.462	1.930	8.847	-3.341	1.209	-29.500	9.679	-6.752

Travi - Sollecitazioni per condizioni di carico non sismiche

IdTr	CC	Estr. Inz.						Estr. Fin.						
		M ₁	M ₂	M ₃	N	T ₂	T ₃	M ₁	M ₂	M ₃	N	T ₂	T ₃	
		[N-m]	[N-m]	[N-m]	[N]	[N]	[N]	[N-m]	[N-m]	[N-m]	[N]	[N]	[N]	
	002	698	-1.047	1.195	-5.796	1.708	479	2.162	-1.216	222	-5.535	2.265	-1.714	
	003	0	-1	-1	32	-2	-3	0	-3	0	30	-2	-4	
	004	256	-403	424	-1.863	609	171	790	-469	77	-1.798	816	-632	
	005	554	-871	916	-4.023	1.314	371	1.707	-1.012	165	-3.882	1.763	-1.364	
	006	-42	112	85	293	143	-77	-149	100	8	373	50	85	
	007	-36	60	-52	-96	-106	30	-148	118	25	-145	-190	210	
	008	-36	60	-52	-96	-106	30	-148	118	25	-145	-190	210	
	009	121	-336	-24	-269	-13	61	492	-429	-54	-290	281	-525	
Trave 1a-S2	001	-5.375	290	530	-39.607	-16.925	2.102	-5.375	1.493	9.435	-39.607	-19.162	2.829	
	002	-1.331	-295	5	-7.896	-3.886	513	-1.331	-32	1.961	-7.896	-4.125	591	
	003	0	-2	0	28	1	4	0	-1	0	28	1	4	
	004	-487	-154	0	-2.666	-1.399	193	-487	-55	704	-2.666	-1.487	222	
	005	-1.052	-331	-2	-5.756	-3.020	416	-1.052	-119	1.519	-5.756	-3.210	478	
	006	107	35	19	535	241	-144	107	-36	-101	535	241	-144	
	007	107	69	15	-136	-3	-29	107	55	17	-136	-3	-29	
	008	107	69	15	-136	-3	-29	107	55	17	-136	-3	-29	
	009	-355	-230	-54	-559	-347	266	-355	-98	119	-559	-347	266	
Trave S2-S3	001	-997	1.111	14.015	-16.555	16.408	-4.036	-997	7.353	11.979	-16.555	-15.643	6.380	
	002	-280	-219	2.844	-3.522	3.389	-670	-280	1.997	2.577	-3.522	-3.289	1.502	
	003	0	0	0	36	0	1	0	3	1	36	0	1	
	004	-104	-129	1.015	-1.093	1.236	-227	-104	789	983	-1.093	-1.224	572	
	005	-225	-278	2.191	-2.362	2.667	-491	-225	1.704	2.122	-2.362	-2.642	1.235	
	006	7	-15	-143	408	-53	4	7	4	141	408	-53	4	
	007	5	99	45	-8	17	-40	5	-116	-44	-8	17	-40	
	008	5	99	45	-8	17	-40	5	-116	-44	-8	17	-40	
	009	-15	-217	129	-651	48	88	-15	253	-127	-651	48	88	
Trave S3-S3	001	264	6.617	8.472	-39.187	12.823	-4.363	10.168	290	-9.282	1.252	22.913	-12.805	
	002	17	1.805	1.809	-8.570	2.789	-976	2.098	412	-2.231	216	5.345	-2.729	
	003	0	2	0	22	0	-3	0	-4	1	4	-2	-6	
	004	7	707	684	-3.106	1.061	-384	786	164	-826	69	1.982	-1.035	
	005	16	1.527	1.477	-6.707	2.289	-828	1.697	355	-1.785	150	4.282	-2.234	
	006	-45	-30	87	24	150	22	-315	90	21	55	-142	353	
	007	-44	-117	-28	119	-45	106	-326	74	61	-22	-226	395	
	008	-44	-117	-28	119	-45	106	-326	74	61	-22	-226	395	
	009	155	303	-77	-325	-134	-228	1.078	-212	-152	-110	647	-1.233	
Piano Terra					Travata: Trave 2a-3a-4a-5a-6a									
Trave 2a-3a	001	0	0	0	0	0	0	0	0	315	0	-2.098	0	
	002	0	0	0	0	0	0	0	0	0	0	0	0	
	003	0	0	0	0	0	0	0	0	0	0	0	0	
	004	0	0	0	0	0	0	0	0	0	0	0	0	
	005	0	0	0	0	0	0	0	0	0	0	0	0	
	006	0	0	0	0	0	0	0	0	0	0	0	0	
	007	0	0	0	0	0	0	0	0	0	0	0	0	
	008	0	0	0	0	0	0	0	0	0	0	0	0	
	009	0	0	0	0	0	0	0	0	0	0	0	0	
Trave 3a-4a	001	-338	391	16.150	19.606	26.539	-127	-338	-268	33.948	19.606	-33.381	-127	
	002	-56	54	4.651	5.627	6.903	-20	-56	-50	9.032	5.627	-8.586	-20	
	003	0	0	0	-2	0	0	0	0	1	-2	0	0	
	004	-1	-10	1.739	2.105	2.549	1	-1	-7	3.288	2.105	-3.144	1	
	005	-2	-23	3.759	4.550	5.510	2	-2	-11	7.106	4.550	-6.795	2	
	006	-46	-272	2	230	3	146	-46	487	-14	230	3	146	
	007	-47	-272	73	147	30	146	-47	487	-84	147	30	146	
	008	-47	-272	73	147	30	146	-47	487	-84	147	30	146	
	009	159	1.214	-162	-760	-71	-642	159	-2.118	208	-760	-71	-642	
Trave 4a-5a	001	-544	863	42.501	29.439	40.220	-254	-544	-791	27.855	29.439	-35.737	-254	
	002	-86	139	11.443	8.355	10.515	-40	-86	-121	7.892	8.355	-9.430	-40	
	003	0	0	1	-2	0	0	0	0	0	-2	0	0	
	004	2	1	4.172	3.109	3.856	1	2	7	2.931	3.109	-3.476	1	
	005	4	5	9.016	6.721	8.332	1	4	13	6.334	6.721	-7.513	1	
	006	19	351	-102	300	-34	-82	19	-185	121	300	-34	-82	
	007	20	351	-6	257	-1	-82	20	-184	2	257	-1	-82	
	008	20	351	-6	257	-1	-82	20	-184	2	257	-1	-82	
	009	-71	-1.568	180	-1.209	58	383	-71	926	-201	-1.209	58	383	
Trave 5a-6a	001	0	0	315	0	2.098	0	0	0	0	0	0	0	
	002	0	0	0	0	0	0	0	0	0	0	0	0	
	003	0	0	0	0	0	0	0	0	0	0	0	0	
	004	0	0	0	0	0	0	0	0	0	0	0	0	
	005	0	0	0	0	0	0	0	0	0	0	0	0	
	006	0	0	0	0	0	0	0	0	0	0	0	0	
	007	0	0	0	0	0	0	0	0	0	0	0	0	
	008	0	0	0	0	0	0	0	0	0	0	0	0	
	009	0	0	0	0	0	0	0	0	0	0	0	0	
Piano Terra					Travata: Trave S4-S4-S5-7a-S5-S6-S6									
Trave S4-S4	001	8.468	-1.916	-6.646	-203	-16.737	-9.362	51	-5.630	4.119	-25.907	-5.950	-2.080	
	002	1.622	-863	-1.517	-233	-3.694	-1.783	-61	-1.609	910	-5.662	-1.360	-465	
	003	1	4	1	5	1	-6	0	-2	1	22	-1	-3	
	004	607	-331	-563	-86	-1.374	-674	-21	-627	355	-2.010	-538	-191	
	005	1.314	-717	-1.217	-187	-2.969	-1.457	-44	-1.356	767	-4.343	-1.162	-411	
	006	386	-386	-91	15	-297	140	47	0	-151	722	204	314	
	007	396	-353	-123	-320	-363	72	44	-51	3	-500	-30	212	
	008	396	-353	-123	-320	-363	72	44	-51	3	-500	-30	212	
	009	-1.339	1.472	372	913	1.122	-233	-183	428	126	498	-122	-798	
Trave S4-S5	001	-1.570	-5.697	5.593	-15.439	11.181	6.018	-1.570	2.787	8.647	-15.439	-12.717	-1.749	
	002	-432	-1.675	1.273	-2.980	2.378	1.523	-432	1.165	1.718	-2.980	-2.602	-94	

Travi - Sollecitazioni per condizioni di carico non sismiche

IdTr	CC	Estr. Inz.						Estr. Fin.						
		M ₁ [N-m]	M ₂ [N-m]	M ₃ [N-m]	N [N]	T ₂ [N]	T ₃ [N]	M ₁ [N-m]	M ₂ [N-m]	M ₃ [N-m]	N [N]	T ₂ [N]	T ₃ [N]	
	003	1	-3	2	40	1	1	1	0	-1	40	1	1	
	004	-157	-663	507	-850	893	581	-157	468	599	-850	-939	-12	
	005	-340	-1.433	1.095	-1.840	1.928	1.257	-340	1.011	1.294	-1.840	-2.028	-27	
	006	-28	47	-205	429	-217	82	-28	-76	55	429	83	-135	
	007	-26	-6	-4	-757	-110	120	-26	22	-168	-757	189	-97	
	008	-26	-6	-4	-757	-110	120	-26	22	-168	-757	189	-97	
	009	75	296	176	943	316	-1.206	75	607	119	943	-282	1.344	
Trave S5-7a	001	-2.751	2.245	6.059	-31.426	8.879	-1.626	-9.027	3.156	1.109	-29.711	9.484	7.021	
	002	-715	970	1.220	-5.870	1.781	-416	-2.205	1.196	200	-5.582	2.235	1.795	
	003	0	1	-1	32	-2	3	0	3	0	30	-2	4	
	004	-262	394	425	-1.885	618	-153	-808	480	69	-1.806	798	666	
	005	-567	851	917	-4.072	1.335	-332	-1.747	1.035	148	-3.902	1.726	1.439	
	006	-86	-109	35	268	186	-253	-247	-223	-124	334	403	-40	
	007	-92	-57	-102	-125	-64	-363	-247	-243	-102	-189	175	-163	
	008	-92	-57	-102	-125	-64	-363	-247	-243	-102	-189	175	-163	
	009	310	771	76	569	-225	1.158	880	1.346	350	650	-954	445	
Trave 7a-S5	001	5.171	-4	831	-39.435	-17.055	-1.677	5.171	-940	9.335	-39.435	-19.169	-2.364	
	002	1.288	330	69	-7.890	-3.926	-408	1.288	130	1.945	-7.890	-4.144	-479	
	003	0	2	0	28	1	-4	0	1	0	28	1	-4	
	004	476	139	22	-2.694	-1.434	-158	476	62	707	-2.694	-1.514	-184	
	005	1.029	296	47	-5.821	-3.097	-339	1.029	131	1.527	-5.821	-3.271	-395	
	006	179	-421	-111	365	124	561	179	-156	-170	365	124	561	
	007	179	-458	-110	-314	-127	445	179	-247	-50	-314	-127	445	
	008	179	-458	-110	-314	-127	445	179	-247	-50	-314	-127	445	
	009	-639	2.260	342	1.164	320	-1.706	-639	1.453	191	1.164	320	-1.706	
Trave S5-S6	001	975	-410	13.614	-17.052	16.254	3.791	975	-7.928	12.301	-17.052	-15.760	-6.614	
	002	280	341	2.777	-3.594	3.364	627	280	-2.088	2.631	-3.594	-3.309	-1.540	
	003	0	0	0	36	0	-1	0	-3	1	36	0	-1	
	004	108	138	1.010	-1.085	1.232	223	108	-786	984	-1.085	-1.223	-570	
	005	234	297	2.179	-2.347	2.659	485	234	-1.700	2.124	-2.347	-2.639	-1.235	
	006	27	-58	-300	-242	-277	236	27	-65	-57	-242	186	-238	
	007	29	-172	-113	-658	-207	280	29	55	-242	-658	256	-194	
	008	29	-172	-113	-658	-207	280	29	55	-242	-658	256	-194	
	009	-84	1.235	385	1.785	481	-2.008	-84	610	275	1.785	-440	1.773	
Trave S6-S6	001	-345	-7.155	8.680	-40.415	13.189	4.618	-10.548	-617	-9.406	773	23.253	13.099	
	002	-28	-1.890	1.844	-8.766	2.850	1.019	-2.157	-459	-2.251	153	5.398	2.777	
	003	0	-2	0	22	0	3	0	4	1	4	-2	6	
	004	-6	-705	684	-3.101	1.061	385	-785	-158	-826	85	1.978	1.036	
	005	-13	-1.525	1.477	-6.699	2.290	831	-1.698	-344	-1.785	181	4.274	2.237	
	006	-57	-109	-44	-66	-21	-317	-444	-552	-149	-256	420	-185	
	007	-58	-22	-159	29	-216	-401	-433	-536	-109	-334	336	-227	
	008	-58	-22	-159	29	-216	-401	-433	-536	-109	-334	336	-227	
	009	224	772	191	1.071	182	1.085	1.506	2.283	438	1.543	-1.262	633	
Piano Terra					Travata: Trave S1-3a-S4									
Trave S1-3a	001	-3.441	-3.564	12.832	10.761	19.597	10.789	-3.441	18.781	-20.472	8.366	12.096	10.474	
	002	-1.072	-1.042	2.513	1.920	3.488	2.983	-1.072	5.202	-4.180	1.754	2.968	2.962	
	003	0	1	1	11	-4	-1	0	-2	9	11	-4	-1	
	004	-403	-384	924	732	1.269	1.103	-403	1.923	-1.509	670	1.078	1.095	
	005	-870	-831	1.994	1.577	2.741	2.383	-870	4.156	-3.260	1.446	2.328	2.366	
	006	29	78	-510	-503	-147	-46	29	-19	-201	-503	-147	-46	
	007	-25	99	-499	-502	-131	-86	-25	-82	-224	-502	-131	-86	
	008	-25	99	-499	-502	-131	-86	-25	-82	-224	-502	-131	-86	
	009	10	-359	1.687	1.638	496	320	10	314	644	1.638	496	320	
Trave 3a-S4	001	3.455	18.369	-20.157	8.155	-11.841	-10.159	3.455	-3.270	12.528	10.550	-19.326	-10.476	
	002	1.074	5.146	-4.127	1.721	-2.925	-2.919	1.074	-995	2.461	1.887	-3.444	-2.940	
	003	0	-2	9	11	4	1	0	1	1	11	4	1	
	004	402	1.934	-1.507	672	-1.079	-1.103	402	-386	923	733	-1.270	-1.111	
	005	869	4.182	-3.256	1.452	-2.333	-2.386	869	-837	1.997	1.584	-2.745	-2.403	
	006	-24	266	-131	-183	-359	-285	-24	-331	622	-183	-359	-285	
	007	30	202	-154	-183	-375	-244	30	-310	633	-183	-375	-244	
	008	30	202	-154	-183	-375	-244	30	-310	633	-183	-375	-244	
	009	-29	-957	381	406	1.191	1.111	-29	1.372	-2.117	406	1.191	1.111	
Piano Terra					Travata: Trave 1a-4a-7a									
Trave 1a-4a	001	-2.171	-1.821	29.301	30.520	37.241	5.345	-2.171	9.404	-41.001	28.121	29.720	5.345	
	002	-615	-465	7.132	7.687	8.733	1.432	-615	2.542	-9.919	7.352	7.684	1.432	
	003	0	0	1	16	-5	0	0	0	11	16	-5	0	
	004	-223	-149	2.608	2.861	3.181	501	-223	903	-3.599	2.736	2.795	501	
	005	-482	-322	5.633	6.176	6.873	1.083	-482	1.951	-7.777	5.912	6.039	1.083	
	006	51	34	-581	-707	-154	-51	51	-74	-258	-707	-154	-51	
	007	-24	35	-575	-718	-147	-32	-24	-31	-266	-718	-147	-32	
	008	-24	35	-575	-718	-147	-32	-24	-31	-266	-718	-147	-32	
	009	-30	-128	1.924	2.424	509	146	-30	179	856	2.424	509	146	
Trave 4a-7a	001	1.989	8.162	-40.859	27.923	-29.644	-4.489	1.989	-1.246	29.121	30.322	-37.147	-4.489	
	002	578	2.333	-9.907	7.319	-7.682	-1.296	578	-383	7.102	7.653	-8.728	-1.296	
	003	0	0	11	16	5	0	0	0	1	16	5	0	
	004	213	892	-3.607	2.735	-2.805	-503	213	-163	2.607	2.860	-3.190	-503	
	005	459	1.928	-7.796	5.910	-6.065	-1.089	459	-354	5.638	6.176	-6.896	-1.089	
	006	-36	73	-341	-716	-569	-120	-36	-180	851	-716	-569	-120	
	007	38	116	-350	-728	-576	-140	38	-178	857	-728	-576	-140	
	008	38	116	-350	-728	-576	-140	38	-178	857	-728	-576	-140	
	009	-20	-414	1.165	2.699	2.009	589	-20	820	-3.044	2.699	2.009	589	
Piano Terra					Travata: Trave S3-5a-S6									
Trave S3-5a	001	6.132	1.598	15.274	13.697	22.776	-15.387	6.132	-30.408	-24.711	11.301	15.275	-15.072	
	002	1.813	539	3.232	2.822	4.388	-4.317	1.813	-8.508	-5.351	2.656	3.868	-4.296	

Travi - Sollecitazioni per condizioni di carico non sismiche

Id _{Tr}	CC	Estr. Inz.						Estr. Fin.					
		M ₁ [N-m]	M ₂ [N-m]	M ₃ [N-m]	N [N]	T ₂ [N]	T ₃ [N]	M ₁ [N-m]	M ₂ [N-m]	M ₃ [N-m]	N [N]	T ₂ [N]	T ₃ [N]
	003	0	-1	1	11	-4	1	0	1	9	11	-4	1
	004	674	224	1.215	1.105	1.616	-1.626	674	-3.183	-1.946	1.043	1.424	-1.618
	005	1.457	484	2.622	2.384	3.490	-3.513	1.457	-6.878	-4.206	2.253	3.077	-3.496
	006	42	-59	-525	-579	-132	17	42	-23	-247	-579	-132	17
	007	-10	-67	-539	-569	-152	39	-10	16	-221	-569	-152	39
	008	-10	-67	-539	-569	-152	39	-10	16	-221	-569	-152	39
	009	-43	261	1.783	1.887	510	-171	-43	-99	712	1.887	510	-171
Trave 5a-S6	001	-6.138	-31.274	-25.194	11.757	-15.807	15.705	-6.138	1.998	15.810	14.152	-23.293	16.022
	002	-1.817	-8.643	-5.427	2.729	-3.952	4.396	-1.817	596	3.314	2.895	-4.470	4.418
	003	0	1	9	11	4	0	0	-1	1	11	4	-1
	004	-676	-3.177	-1.944	1.044	-1.425	1.615	-676	216	1.211	1.105	-1.616	1.623
	005	-1.461	-6.868	-4.202	2.255	-3.081	3.492	-1.461	471	2.619	2.387	-3.492	3.509
	006	-40	-215	-213	-306	-438	330	-40	478	705	-306	-438	330
	007	12	-176	-187	-296	-418	308	12	470	690	-296	-418	308
	008	12	-176	-187	-296	-418	308	12	470	690	-296	-418	308
	009	37	866	570	855	1.395	-1.419	37	-2.109	-2.356	855	1.395	-1.419

LEGENDA:

- Id_{Tr}** Identificativo della trave. L'eventuale lettera tra parentesi distingue i diversi tratti della travata al livello considerato.
- CC** Identificativo della tipologia di carico nella relativa tabella.
- Estr.** Sollecitazione caratteristiche relative al sistema di riferimento locale 1, 2, 3 (N > 0: compressione).
- Inz./Fin.**

TRAVI - SOLLECITAZIONI PER EFFETTO DEL SISMA

Id _{Tr}	Di r	Estr. Inz.						Estr. Fin.					
		M ₁ [N-m]	M ₂ [N-m]	M ₃ [N-m]	N [N]	T ₂ [N]	T ₃ [N]	M ₁ [N-m]	M ₂ [N-m]	M ₃ [N-m]	N [N]	T ₂ [N]	T ₃ [N]
Piano Terra													
Travata: Trave S1-S1-S2-1a-S2-S3-S3													
Trave S1-S1	X	1.987	900	1.282	10.330	6.607	3.864	753	4.830	3.387	35.906	9.052	10.119
	Y	23.228	22.635	2.906	19.938	17.227	46.307	2.909	3.393	224	2.239	1.788	4.901
	Z	0	0	0	0	0	0	0	0	0	0	0	0
Trave S1-S2	X	275	5.627	14.500	3.197	7.295	3.130	275	6.813	14.500	3.197	7.295	3.130
	Y	1.182	2.144	235	2.361	121	866	1.182	1.302	245	2.361	121	866
	Z	0	0	0	0	0	0	0	0	0	0	0	0
Trave S2-1a	X	230	6.148	3.167	37.877	12.198	4.804	1.898	887	1.662	13.732	14.943	19.513
	Y	2.836	116	363	3.395	4.305	4.029	13.604	3.692	1.229	16.323	11.534	13.211
	Z	0	0	0	0	0	0	0	0	0	0	0	0
Trave 1a-S2	X	562	955	2.183	19.459	11.984	11.405	562	4.736	3.776	19.459	11.984	11.405
	Y	8.762	1.820	2.112	6.417	7.850	7.518	8.762	1.920	1.793	6.417	7.850	7.518
	Z	0	0	0	0	0	0	0	0	0	0	0	0
Trave S2-S3	X	216	5.699	10.888	1.548	4.108	1.949	216	4.665	11.003	1.548	4.108	1.949
	Y	1.181	571	790	1.358	302	324	1.181	1.147	826	1.358	302	324
	Z	0	0	0	0	0	0	0	0	0	0	0	0
Trave S3-S3	X	459	3.987	2.710	27.567	7.463	8.863	2.683	1.166	1.403	12.341	6.893	3.343
	Y	2.435	2.310	44	3.167	672	6.979	25.083	22.532	3.136	19.886	19.059	43.425
	Z	0	0	0	0	0	0	0	0	0	0	0	0
Piano Terra													
Travata: Trave 2a-3a-4a-5a-6a													
Trave 2a-3a	X	0	0	60	467	76	0	0	0	72	467	76	0
	Y	64	0	0	0	3	514	64	156	0	0	3	514
	Z	0	0	0	0	0	0	0	0	0	0	0	0
Trave 3a-4a	X	39	15	3.459	6.315	1.191	1	39	7	2.739	6.315	1.191	1
	Y	444	4.673	17	107	9	1.543	444	3.347	23	107	9	1.543
	Z	0	0	0	0	0	0	0	0	0	0	0	0
Trave 4a-5a	X	32	8	2.358	5.953	825	4	32	19	3.000	5.953	825	4
	Y	669	2.547	20	90	5	1.224	669	5.443	14	90	5	1.224
	Z	0	0	0	0	0	0	0	0	0	0	0	0
Trave 5a-6a	X	0	0	76	463	87	0	0	0	60	463	87	0
	Y	64	154	0	0	3	519	64	0	0	0	3	519
	Z	0	0	0	0	0	0	0	0	0	0	0	0
Piano Terra													
Travata: Trave S4-S4-S5-7a-S5-S6-S6													
Trave S4-S4	X	1.957	952	1.291	10.208	6.593	3.551	726	4.849	3.381	36.003	9.058	10.002
	Y	23.250	22.715	2.888	19.843	17.030	46.350	2.962	3.297	224	2.257	1.793	4.863
	Z	0	0	0	0	0	0	0	0	0	0	0	0
Trave S4-S5	X	266	5.659	14.525	3.163	7.308	3.136	266	6.816	14.524	3.163	7.308	3.136
	Y	1.117	2.045	233	2.486	119	775	1.117	1.041	246	2.486	119	775
	Z	0	0	0	0	0	0	0	0	0	0	0	0
Trave S5-7a	X	229	6.157	3.257	37.733	12.450	4.899	1.739	1.089	1.721	11.596	14.274	18.959
	Y	3.081	363	373	3.569	4.258	3.681	13.867	3.751	1.362	16.345	11.600	14.106
	Z	0	0	0	0	0	0	0	0	0	0	0	0
Trave 7a-S5	X	631	835	2.025	20.609	12.128	11.728	631	4.737	3.716	20.609	12.128	11.728
	Y	8.498	1.646	2.014	6.185	7.885	6.972	8.498	1.657	1.715	6.185	7.885	6.972
	Z	0	0	0	0	0	0	0	0	0	0	0	0
Trave S5-S6	X	211	5.687	10.891	1.653	4.114	1.941	211	4.642	11.011	1.653	4.114	1.941
	Y	1.241	821	801	1.277	307	392	1.241	1.266	830	1.277	307	392
	Z	0	0	0	0	0	0	0	0	0	0	0	0
Trave S6-S6	X	461	3.955	2.701	27.517	7.448	8.893	2.717	1.172	1.405	12.392	6.882	3.526
	Y	2.392	2.415	44	3.282	673	7.011	25.045	22.560	3.118	19.798	18.815	43.552
	Z	0	0	0	0	0	0	0	0	0	0	0	0
Piano Terra													
Travata: Trave S1-3a-S4													
Trave S1-3a	X	3.703	330	1.500	4.248	1.849	298	3.703	392	2.396	4.248	1.849	298
	Y	164	11.019	28.187	129.410	20.959	7.174	164	4.051	15.861	129.410	20.959	7.174
	Z	0	0	0	0	0	0	0	0	0	0	0	0

Travi - Sollecitazioni per effetto del sisma

Id _{Tr}	Dir	Estr. Inz.						Estr. Fin.					
		M ₁ [N-m]	M ₂ [N-m]	M ₃ [N-m]	N [N]	T ₂ [N]	T ₃ [N]	M ₁ [N-m]	M ₂ [N-m]	M ₃ [N-m]	N [N]	T ₂ [N]	T ₃ [N]
Trave 3a-S4	X	3.715	428	2.400	4.231	1.854	341	3.715	392	1.496	4.231	1.854	341
	Y	155	4.026	15.802	129.840	20.957	7.179	155	11.032	28.153	129.840	20.957	7.179
	Z	0	0	0	0	0	0	0	0	0	0	0	0
Piano Terra		Travata: Trave 1a-4a-7a											
Trave 1a-4a	X	3.927	5.296	323	609	319	2.964	3.927	927	337	609	319	2.964
	Y	142	289	35.072	172.393	26.402	226	142	187	20.372	172.393	26.402	226
	Z	0	0	0	0	0	0	0	0	0	0	0	0
Trave 4a-7a	X	3.944	925	378	1.051	335	2.980	3.944	5.326	319	1.051	335	2.980
	Y	232	173	20.290	172.599	26.373	187	232	230	34.984	172.599	26.373	187
	Z	0	0	0	0	0	0	0	0	0	0	0	0
Piano Terra		Travata: Trave S3-5a-S6											
Trave S3-5a	X	3.758	961	3.196	8.056	3.725	667	3.758	556	4.629	8.056	3.725	667
	Y	245	13.007	29.942	135.462	22.134	8.032	245	3.866	16.580	135.462	22.134	8.032
	Z	0	0	0	0	0	0	0	0	0	0	0	0
Trave 5a-S6	X	3.772	526	4.648	8.150	3.739	649	3.772	942	3.194	8.150	3.739	649
	Y	250	3.866	16.495	135.778	22.107	8.058	250	13.025	29.867	135.778	22.107	8.058
	Z	0	0	0	0	0	0	0	0	0	0	0	0

LEGENDA:

- Id_{Tr}** Identificativo della trave. L'eventuale lettera tra parentesi distingue i diversi tratti della travata al livello considerato.
- Dir** Direzione del sisma.
- Estr.** Sollecitazione caratteristiche relative al sistema di riferimento locale 1, 2, 3 (N > 0: compressione).
- Inz./Fin.**

TRAVI - SOLLECITAZIONI PER ECCENTRICITÀ ACCIDENTALE

Travi - Sollecitazioni per eccentricità accidentale

Id _{Tr}	Dir	e	Estr. Inz.						Estr. Fin.					
			M ₁ [N-m]	M ₂ [N-m]	M ₃ [N-m]	N [N]	T ₂ [N]	T ₃ [N]	M ₁ [N-m]	M ₂ [N-m]	M ₃ [N-m]	N [N]	T ₂ [N]	T ₃ [N]
Piano Terra		Travata: Trave S1-S1-S2-1a-S2-S3-S3												
Trave S1-S1	X	+	0	0	0	0	0	0	0	0	0	0	0	
	X	-	0	0	0	0	0	0	0	0	0	0	0	
	Y	+	0	0	0	0	0	0	0	0	0	0	0	
	Y	-	0	0	0	0	0	0	0	0	0	0	0	
Trave S1-S2	X	+	0	0	0	0	0	0	0	0	0	0	0	
	X	-	0	0	0	0	0	0	0	0	0	0	0	
	Y	+	0	0	0	0	0	0	0	0	0	0	0	
	Y	-	0	0	0	0	0	0	0	0	0	0	0	
Trave S2-1a	X	+	0	0	0	0	0	0	0	0	0	0	0	
	X	-	0	0	0	0	0	0	0	0	0	0	0	
	Y	+	0	0	0	0	0	0	0	0	0	0	0	
	Y	-	0	0	0	0	0	0	0	0	0	0	0	
Trave 1a-S2	X	+	0	0	0	0	0	0	0	0	0	0	0	
	X	-	0	0	0	0	0	0	0	0	0	0	0	
	Y	+	0	0	0	0	0	0	0	0	0	0	0	
	Y	-	0	0	0	0	0	0	0	0	0	0	0	
Trave S2-S3	X	+	0	0	0	0	0	0	0	0	0	0	0	
	X	-	0	0	0	0	0	0	0	0	0	0	0	
	Y	+	0	0	0	0	0	0	0	0	0	0	0	
	Y	-	0	0	0	0	0	0	0	0	0	0	0	
Trave S3-S3	X	+	0	0	0	0	0	0	0	0	0	0	0	
	X	-	0	0	0	0	0	0	0	0	0	0	0	
	Y	+	0	0	0	0	0	0	0	0	0	0	0	
	Y	-	0	0	0	0	0	0	0	0	0	0	0	
Piano Terra		Travata: Trave 2a-3a-4a-5a-6a												
Trave 2a-3a	X	+	0	0	0	0	0	0	0	0	0	0	0	
	X	-	0	0	0	0	0	0	0	0	0	0	0	
	Y	+	0	0	0	0	0	0	0	0	0	0	0	
	Y	-	0	0	0	0	0	0	0	0	0	0	0	
Trave 3a-4a	X	+	0	0	0	0	0	0	0	0	0	0	0	
	X	-	0	0	0	0	0	0	0	0	0	0	0	
	Y	+	0	0	0	0	0	0	0	0	0	0	0	
	Y	-	0	0	0	0	0	0	0	0	0	0	0	
Trave 4a-5a	X	+	0	0	0	0	0	0	0	0	0	0	0	
	X	-	0	0	0	0	0	0	0	0	0	0	0	
	Y	+	0	0	0	0	0	0	0	0	0	0	0	
	Y	-	0	0	0	0	0	0	0	0	0	0	0	
Trave 5a-6a	X	+	0	0	0	0	0	0	0	0	0	0	0	
	X	-	0	0	0	0	0	0	0	0	0	0	0	
	Y	+	0	0	0	0	0	0	0	0	0	0	0	
	Y	-	0	0	0	0	0	0	0	0	0	0	0	
Piano Terra		Travata: Trave S4-S4-S5-7a-S5-S6-S6												
Trave S4-S4	X	+	0	0	0	0	0	0	0	0	0	0	0	
	X	-	0	0	0	0	0	0	0	0	0	0	0	
	Y	+	0	0	0	0	0	0	0	0	0	0	0	
	Y	-	0	0	0	0	0	0	0	0	0	0	0	
Trave S4-S5	X	+	0	0	0	0	0	0	0	0	0	0	0	
	X	-	0	0	0	0	0	0	0	0	0	0	0	
	Y	+	0	0	0	0	0	0	0	0	0	0	0	
	Y	-	0	0	0	0	0	0	0	0	0	0	0	
Trave S5-7a	X	+	0	0	0	0	0	0	0	0	0	0	0	
	X	-	0	0	0	0	0	0	0	0	0	0	0	
	Y	+	0	0	0	0	0	0	0	0	0	0	0	

Travi - Sollecitazioni per eccentricità accidentale

Id _{Tr}	Dir	e	Estr. Inz.						Estr. Fin.							
			M ₁ [N-m]	M ₂ [N-m]	M ₃ [N-m]	N [N]	T ₂ [N]	T ₃ [N]	M ₁ [N-m]	M ₂ [N-m]	M ₃ [N-m]	N [N]	T ₂ [N]	T ₃ [N]		
	Y	-	0	0	0	0	0	0	0	0	0	0	0	0	0	0
Trave 7a-S5	X	+	0	0	0	0	0	0	0	0	0	0	0	0	0	0
	X	-	0	0	0	0	0	0	0	0	0	0	0	0	0	0
	Y	+	0	0	0	0	0	0	0	0	0	0	0	0	0	0
	Y	-	0	0	0	0	0	0	0	0	0	0	0	0	0	0
Trave S5-S6	X	+	0	0	0	0	0	0	0	0	0	0	0	0	0	0
	X	-	0	0	0	0	0	0	0	0	0	0	0	0	0	0
	Y	+	0	0	0	0	0	0	0	0	0	0	0	0	0	0
	Y	-	0	0	0	0	0	0	0	0	0	0	0	0	0	0
Trave S6-S6	X	+	0	0	0	0	0	0	0	0	0	0	0	0	0	0
	X	-	0	0	0	0	0	0	0	0	0	0	0	0	0	0
	Y	+	0	0	0	0	0	0	0	0	0	0	0	0	0	0
	Y	-	0	0	0	0	0	0	0	0	0	0	0	0	0	0
Piano Terra			Travata: Trave S1-3a-S4													
Trave S1-3a	X	+	0	0	0	0	0	0	0	0	0	0	0	0	0	0
	X	-	0	0	0	0	0	0	0	0	0	0	0	0	0	0
	Y	+	0	0	0	0	0	0	0	0	0	0	0	0	0	0
	Y	-	0	0	0	0	0	0	0	0	0	0	0	0	0	0
Trave 3a-S4	X	+	0	0	0	0	0	0	0	0	0	0	0	0	0	0
	X	-	0	0	0	0	0	0	0	0	0	0	0	0	0	0
	Y	+	0	0	0	0	0	0	0	0	0	0	0	0	0	0
	Y	-	0	0	0	0	0	0	0	0	0	0	0	0	0	0
Piano Terra			Travata: Trave 1a-4a-7a													
Trave 1a-4a	X	+	0	0	0	0	0	0	0	0	0	0	0	0	0	0
	X	-	0	0	0	0	0	0	0	0	0	0	0	0	0	0
	Y	+	0	0	0	0	0	0	0	0	0	0	0	0	0	0
	Y	-	0	0	0	0	0	0	0	0	0	0	0	0	0	0
Trave 4a-7a	X	+	0	0	0	0	0	0	0	0	0	0	0	0	0	0
	X	-	0	0	0	0	0	0	0	0	0	0	0	0	0	0
	Y	+	0	0	0	0	0	0	0	0	0	0	0	0	0	0
	Y	-	0	0	0	0	0	0	0	0	0	0	0	0	0	0
Piano Terra			Travata: Trave S3-5a-S6													
Trave S3-5a	X	+	0	0	0	0	0	0	0	0	0	0	0	0	0	0
	X	-	0	0	0	0	0	0	0	0	0	0	0	0	0	0
	Y	+	0	0	0	0	0	0	0	0	0	0	0	0	0	0
	Y	-	0	0	0	0	0	0	0	0	0	0	0	0	0	0
Trave 5a-S6	X	+	0	0	0	0	0	0	0	0	0	0	0	0	0	0
	X	-	0	0	0	0	0	0	0	0	0	0	0	0	0	0
	Y	+	0	0	0	0	0	0	0	0	0	0	0	0	0	0
	Y	-	0	0	0	0	0	0	0	0	0	0	0	0	0	0

LEGENDA:

- Id_{Tr}** Identificativo della trave. L'eventuale lettera tra parentesi distingue i diversi tratti della travata al livello considerato.
- Dir** Direzione del sisma.
- e** Segno dell'eccentricità accidentale.
- Estr.** Sollecitazione caratteristiche relative al sistema di riferimento locale 1, 2, 3 (N > 0: compressione).
- Inz./Fin.**

Setti - SOLLECITAZIONI IN ASSENZA DI SISMA

Setti - Sollecitazioni in assenza di sisma

CC	N [N]	M _{NP} [N-m]	M _{FP} [N-m]	T _{NP} [N]
Setto S1				
Parete a				
Sezione 0.00m (Piano Terra)				
Carico Permanente	43821	-29649	-3167	-3988
Permanenti NON Strutturali	5508	-3903	-1125	32
Autorimessa <= 30kN	-56	113	-40	25
Coperture accessibili solo per manutenzione	2135	-734	-524	268
Carico da Neve <= 1000 m s.l.m.	4608	-1584	-1128	578
Pressione del Vento (+X)	-521	-555	1041	-767
Pressione del Vento (-X)	8	427	1057	447
Pressione del Vento (+Y)	8	427	1057	447
Pressione del Vento (-Y)	778	34	-3433	271
Sezione 3.30m (Piano Terra)				
Carico Permanente	36705	18660	17312	-9010
Permanenti NON Strutturali	6583	4203	3458	-884
Autorimessa <= 30kN	-1	-48	0	40
Coperture accessibili solo per manutenzione	2403	1465	1269	-13
Carico da Neve <= 1000 m s.l.m.	5190	3165	2739	-28
Pressione del Vento (+X)	-193	-438	-509	183
Pressione del Vento (-X)	-414	237	-494	-35
Pressione del Vento (+Y)	-414	237	-494	-35
Pressione del Vento (-Y)	1076	-105	1674	-186
Setto S2				
Parete a				
Sezione 0.00m (Piano Terra)				
Carico Permanente	59479	4899	-11733	5358
Permanenti NON Strutturali	10599	721	-3340	1076
Autorimessa <= 30kN	61	-14	-48	-1
Coperture accessibili solo per manutenzione	4168	-375	-1312	274
Carico da Neve <= 1000 m s.l.m.	8998	-807	-2830	592
Pressione del Vento (+X)	-86	-1189	1188	-453
Pressione del Vento (-X)	-152	509	1180	191

Setti - Sollecitazioni in assenza di sisma

CC	N	M _{NP}	M _{FP}	T _{NP}
	[N]	[N-m]	[N-m]	[N]
Pressione del Vento (+Y)	-152	509	1180	191
Pressione del Vento (-Y)	424	788	-3915	305
Sezione 3.30m (Piano Terra)				
Carico Permanente	48285	9977	32011	4381
Permanenti NON Strutturali	10953	2259	7598	824
Autorimessa <= 30kN	1	0	0	-3
Coperture accessibili solo per manutenzione	4052	855	2772	175
Carico da Neve <= 1000 m s.l.m.	8754	1844	5988	378
Pressione del Vento (+X)	-511	-305	-575	-497
Pressione del Vento (-X)	-369	118	-571	218
Pressione del Vento (+Y)	-369	118	-571	218
Pressione del Vento (-Y)	1451	229	1924	321
Setto S3				
Parete a				
Sezione 0.00m (Piano Terra)				
Carico Permanente	45400	29357	-2548	-526
Permanenti NON Strutturali	6362	3863	-1170	-962
Autorimessa <= 30kN	-57	-106	-40	-23
Coperture accessibili solo per manutenzione	2706	1102	-648	-535
Carico da Neve <= 1000 m s.l.m.	5843	2379	-1396	-1155
Pressione del Vento (+X)	106	-885	1132	-321
Pressione del Vento (-X)	-257	101	1127	31
Pressione del Vento (+Y)	-257	101	1127	31
Pressione del Vento (-Y)	357	1091	-3704	410
Sezione 3.30m (Piano Terra)				
Carico Permanente	38812	-29981	19720	6753
Permanenti NON Strutturali	7650	-6708	4158	435
Autorimessa <= 30kN	0	47	0	-37
Coperture accessibili solo per manutenzione	2812	-2437	1554	-81
Carico da Neve <= 1000 m s.l.m.	6076	-5259	3357	-176
Pressione del Vento (+X)	-465	-157	-528	-360
Pressione del Vento (-X)	-353	-35	-545	43
Pressione del Vento (+Y)	-353	-35	-545	43
Pressione del Vento (-Y)	1368	255	1800	444
Setto S4				
Parete a				
Sezione 0.00m (Piano Terra)				
Carico Permanente	40735	-28592	2582	-3360
Permanenti NON Strutturali	5007	-3743	1023	128
Autorimessa <= 30kN	-56	113	40	25
Coperture accessibili solo per manutenzione	2130	-736	519	263
Carico da Neve <= 1000 m s.l.m.	4602	-1589	1126	566
Pressione del Vento (+X)	-316	-740	1577	-926
Pressione del Vento (-X)	213	243	1560	289
Pressione del Vento (+Y)	213	243	1560	289
Pressione del Vento (-Y)	-414	646	-4613	677
Sezione 3.30m (Piano Terra)				
Carico Permanente	36550	18133	-16961	-8495
Permanenti NON Strutturali	6554	4117	-3396	-806
Autorimessa <= 30kN	-1	-48	0	40
Coperture accessibili solo per manutenzione	2401	1460	-1264	-19
Carico da Neve <= 1000 m s.l.m.	5190	3152	-2736	-41
Pressione del Vento (+X)	627	-657	-683	65
Pressione del Vento (-X)	406	-123	-697	-152
Pressione del Vento (+Y)	406	-123	-697	-152
Pressione del Vento (-Y)	-1784	613	2295	118
Setto S5				
Parete a				
Sezione 0.00m (Piano Terra)				
Carico Permanente	55399	-4860	11450	3310
Permanenti NON Strutturali	9952	-1064	3288	748
Autorimessa <= 30kN	61	-14	48	-1
Coperture accessibili solo per manutenzione	4170	-392	1306	280
Carico da Neve <= 1000 m s.l.m.	9008	-844	2831	605
Pressione del Vento (+X)	-87	-1081	2015	-453
Pressione del Vento (-X)	-152	616	2023	191
Pressione del Vento (+Y)	-152	616	2023	191
Pressione del Vento (-Y)	-451	398	-5907	202
Sezione 3.30m (Piano Terra)				
Carico Permanente	47372	10154	-31755	2002
Permanenti NON Strutturali	10771	2302	-7551	442
Autorimessa <= 30kN	1	0	0	-3
Coperture accessibili solo per manutenzione	4003	874	-2765	175
Carico da Neve <= 1000 m s.l.m.	8655	1888	-5980	377
Pressione del Vento (+X)	554	-385	-857	-503
Pressione del Vento (-X)	693	94	-863	212
Pressione del Vento (+Y)	693	94	-863	212
Pressione del Vento (-Y)	-2468	-75	2999	249
Setto S6				
Parete a				
Sezione 0.00m (Piano Terra)				
Carico Permanente	45956	29363	3367	-649
Permanenti NON Strutturali	6457	3859	1297	-986
Autorimessa <= 30kN	-57	-106	40	-23
Coperture accessibili solo per manutenzione	2709	1097	643	-539
Carico da Neve <= 1000 m s.l.m.	5850	2371	1395	-1163

Setti - Sollecitazioni in assenza di sisma

CC	N	M _{NP}	M _{FP}	T _{NP}
	[N]	[N-m]	[N-m]	[N]
Pressione del Vento (+X)	202	-484	1700	-26
Pressione del Vento (-X)	-160	505	1704	326
Pressione del Vento (+Y)	-160	505	1704	326
Pressione del Vento (-Y)	-577	-399	-5043	-400
Sezione 3.30m (Piano Terra)				
Carico Permanente	39105	-30372	-20281	6716
Permanenti NON Strutturali	7695	-6776	-4248	425
Autorimessa <= 30kN	0	47	0	-37
Coperture accessibili solo per manutenzione	2811	-2438	-1553	-85
Carico da Neve <= 1000 m s.l.m.	6077	-5265	-3359	-183
Pressione del Vento (+X)	551	313	-776	-117
Pressione del Vento (-X)	662	467	-759	285
Pressione del Vento (+Y)	662	467	-759	285
Pressione del Vento (-Y)	-2021	-712	2566	-266

LEGENDA:

- CC** Identificativo della tipologia di carico nella relativa tabella.
- N** Sforzo normale.
- M_{NP}** Momento nel piano.
- M_{FP}** Momento fuori piano.
- T_{NP}** Taglio nel piano.

Setti - SOLLECITAZIONI PER EFFETTO DEL SISMA

Setti - Sollecitazioni per effetto del sisma

Dir	N	M _{NP}	M _{FP}	T _{NP}
	[N]	[N-m]	[N-m]	[N]
Setto S1				
Parete a				
Sezione 0.00m (Piano Terra)				
X	-20394	-60396	-704	-22944
Y	-18512	6001	62600	1976
Z	0	0	0	0
Sezione 3.30m (Piano Terra)				
X	477	-14113	-1484	-25135
Y	-30510	1437	-44155	2691
Z	0	0	0	0
Setto S2				
Parete a				
Sezione 0.00m (Piano Terra)				
X	5163	-91016	389	-33611
Y	-16454	-4251	69810	-1442
Z	0	0	0	0
Sezione 3.30m (Piano Terra)				
X	-6676	-22955	279	-36626
Y	-37872	-1785	-51782	-1401
Z	0	0	0	0
Setto S3				
Parete a				
Sezione 0.00m (Piano Terra)				
X	19034	-58614	-1154	-20469
Y	-17447	-13548	66183	-4565
Z	0	0	0	0
Sezione 3.30m (Piano Terra)				
X	968	-8961	2461	-23074
Y	-33124	-3013	-46614	-5716
Z	0	0	0	0
Setto S4				
Parete a				
Sezione 0.00m (Piano Terra)				
X	-20621	-60298	706	-22911
Y	18422	-5954	62556	-1967
Z	0	0	0	0
Sezione 3.30m (Piano Terra)				
X	371	-14135	1479	-25095
Y	30428	-1446	-44112	-2701
Z	0	0	0	0
Setto S5				
Parete a				
Sezione 0.00m (Piano Terra)				
X	5240	-90827	-344	-33541
Y	16341	4195	69781	1448
Z	0	0	0	0
Sezione 3.30m (Piano Terra)				
X	-6133	-22958	-282	-36526
Y	37447	1859	-51616	1301
Z	0	0	0	0
Setto S6				
Parete a				
Sezione 0.00m (Piano Terra)				
X	18987	-58658	1153	-20495
Y	17421	13532	66189	4542
Z	0	0	0	0
Sezione 3.30m (Piano Terra)				
X	921	-8992	-2450	-23104
Y	32974	3000	-46651	5728

Setti - Sollecitazioni per effetto del sisma

Dir	N	M _{NP}	M _{FP}	T _{NP}
	[N]	[N·m]	[N·m]	[N]
Z	0	0	0	0

LEGENDA:

- Dir Direzione del sisma.
- N Sforzo normale.
- M_{NP} Momento nel piano.
- M_{FP} Momento fuori piano.
- T_{NP} Taglio nel piano.

Setti - SOLLECITAZIONI PER ECCENTRICITÀ ACCIDENTALE

Setti - Sollecitazioni per eccentricità accidentale

Dir	e	N	M _{NP}	M _{FP}	T _{NP}
		[N]	[N·m]	[N·m]	[N]
Setto S1					
Parete a					
Sezione 0.00m (Piano Terra)					
X	+	0	0	0	0
X	-	0	0	0	0
Y	+	0	0	0	0
Y	-	0	0	0	0
Sezione 3.30m (Piano Terra)					
X	+	0	0	0	0
X	-	0	0	0	0
Y	+	0	0	0	0
Y	-	0	0	0	0
Setto S2					
Parete a					
Sezione 0.00m (Piano Terra)					
X	+	0	0	0	0
X	-	0	0	0	0
Y	+	0	0	0	0
Y	-	0	0	0	0
Sezione 3.30m (Piano Terra)					
X	+	0	0	0	0
X	-	0	0	0	0
Y	+	0	0	0	0
Y	-	0	0	0	0
Setto S3					
Parete a					
Sezione 0.00m (Piano Terra)					
X	+	0	0	0	0
X	-	0	0	0	0
Y	+	0	0	0	0
Y	-	0	0	0	0
Sezione 3.30m (Piano Terra)					
X	+	0	0	0	0
X	-	0	0	0	0
Y	+	0	0	0	0
Y	-	0	0	0	0
Setto S4					
Parete a					
Sezione 0.00m (Piano Terra)					
X	+	0	0	0	0
X	-	0	0	0	0
Y	+	0	0	0	0
Y	-	0	0	0	0
Sezione 3.30m (Piano Terra)					
X	+	0	0	0	0
X	-	0	0	0	0
Y	+	0	0	0	0
Y	-	0	0	0	0
Setto S5					
Parete a					
Sezione 0.00m (Piano Terra)					
X	+	0	0	0	0
X	-	0	0	0	0
Y	+	0	0	0	0
Y	-	0	0	0	0
Sezione 3.30m (Piano Terra)					
X	+	0	0	0	0
X	-	0	0	0	0
Y	+	0	0	0	0
Y	-	0	0	0	0
Setto S6					
Parete a					
Sezione 0.00m (Piano Terra)					
X	+	0	0	0	0
X	-	0	0	0	0
Y	+	0	0	0	0
Y	-	0	0	0	0
Sezione 3.30m (Piano Terra)					
X	+	0	0	0	0
X	-	0	0	0	0
Y	+	0	0	0	0
Y	-	0	0	0	0

Dir	e	N	M _{NP}	M _{FP}	T _{NP}
		[N]	[N·m]	[N·m]	[N]

LEGENDA:

- Dir** Direzione del sisma.
- e** Segno dell'eccentricità accidentale.
- N** Sforzo normale.
- M_{NP}** Momento nel piano.
- M_{FP}** Momento fuori piano.
- T_{NP}** Taglio nel piano.

Platee - TENSIONI PER CONDIZIONI DI CARICO NON SISMICHE

Platee - tensioni per condizioni di carico non sismiche

Nodo	σ _{L1} σ _{P1}	σ _{L2} σ _{P2}	τ _L τ _P	τ _{P13} τ _{P23}	Nodo	σ _{L1} σ _{P1}	σ _{L2} σ _{P2}	τ _L τ _P	τ _{P13} τ _{P23}	Nodo	σ _{L1} σ _{P1}	σ _{L2} σ _{P2}	τ _L τ _P	τ _{P13} τ _{P23}	Nodo	σ _{L1} σ _{P1}	σ _{L2} σ _{P2}	τ _L τ _P	τ _{P13} τ _{P23}
	[N/mm ²]	[N/mm ²]	[N/mm ²]	[N/mm ²]		[N/mm ²]	[N/mm ²]	[N/mm ²]	[N/mm ²]		[N/mm ²]	[N/mm ²]	[N/mm ²]	[N/mm ²]		[N/mm ²]	[N/mm ²]	[N/mm ²]	[N/mm ²]
Fondazione					Platea 1														
Condizione carico (Carico Permanente)																			
00104	0,000	0,000	0,000	0,000	00199	0,000	0,000	0,000	0,000	00262	0,000	0,000	0,000	0,000	00023	0,000	0,000	0,000	0,000
	-0,129	-0,238	-0,045	0,000		-0,205	-0,028	-0,069	0,000		-0,213	-0,083	-0,057	0,000		-0,371	-0,312	0,022	0,000
00209	0,000	0,000	0,000	0,000	00263	0,000	0,000	0,000	0,000	00171	0,000	0,000	0,000	0,000	00172	0,000	0,000	0,000	0,000
	0,025	-0,191	0,061	0,000		-0,198	-0,080	0,057	0,000		-0,044	0,781	0,054	0,000		-0,002	0,275	0,095	0,000
00288	0,000	0,000	0,000	0,000	00208	0,000	0,000	0,000	0,000	00304	0,000	0,000	0,000	0,000	00170	0,000	0,000	0,000	0,000
	-0,056	0,644	0,062	0,000		-0,006	0,224	0,071	0,000		0,022	1,041	0,050	0,000		0,028	1,031	0,041	0,000
00169	0,000	0,000	0,000	0,000	00319	0,000	0,000	0,000	0,000	00173	0,000	0,000	0,000	0,000	00261	0,000	0,000	0,000	0,000
	0,026	1,128	0,028	0,000		0,049	1,084	0,001	0,000		0,033	-0,268	0,090	0,000		-0,273	-0,110	0,086	0,000
00024	0,000	0,000	0,000	0,000	00138	0,000	0,000	0,000	0,000	00035	0,000	0,000	0,000	0,000	00168	0,000	0,000	0,000	0,000
	-0,506	-0,447	0,036	0,000		-0,193	-0,027	0,071	0,000		-0,006	0,009	0,022	0,000		0,027	1,124	-0,028	0,000
00165	0,000	0,000	0,000	0,000	00350	0,000	0,000	0,000	0,000	00016	0,000	0,000	0,000	0,000	00025	0,000	0,000	0,000	0,000
	-0,001	0,256	-0,093	0,000		-0,058	0,627	-0,059	0,000		-0,501	-0,451	-0,038	0,000		-0,407	-0,359	-0,014	0,000
00164	0,000	0,000	0,000	0,000	00260	0,000	0,000	0,000	0,000	00166	0,000	0,000	0,000	0,000	00289	0,000	0,000	0,000	0,000
	0,031	-0,268	-0,092	0,000		-0,268	-0,108	-0,086	0,000		-0,046	0,765	-0,052	0,000		0,015	0,854	-0,029	0,000
00203	0,000	0,000	0,000	0,000	00204	0,000	0,000	0,000	0,000	00105	0,000	0,000	0,001	0,000	00198	0,000	0,000	0,000	0,000
	0,026	0,841	-0,020	0,000		0,012	0,910	-0,015	0,000		-0,623	-0,524	-0,102	0,000		-0,406	-0,070	-0,232	0,000
00032	0,000	0,000	0,000	0,000	00200	0,000	0,000	0,000	0,000	00335	0,000	0,000	0,000	0,000	00167	0,000	0,000	0,000	0,000
	-0,005	0,011	-0,018	0,000		0,026	-0,208	-0,059	0,000		0,021	1,031	-0,048	0,000		0,029	1,019	-0,040	0,000
00320	0,000	0,000	0,000	0,000	00205	0,000	0,000	0,000	0,000	00206	0,000	0,000	0,000	0,000	00197	0,001	0,000	-0,001	0,000
	0,016	0,815	0,036	0,000		0,016	0,889	0,026	0,000		0,021	0,806	0,033	0,000		-0,786	-0,083	-0,232	0,000
00026	0,000	0,000	0,000	0,000	00201	0,000	0,000	0,000	0,000	00207	0,000	0,000	0,000	0,000	00274	0,000	0,000	0,000	0,000
	-1,317	-0,918	-0,183	0,000		0,001	0,228	-0,058	0,000		-0,041	0,611	0,043	0,000		-0,037	0,546	-0,023	0,000
00202	0,000	0,000	0,000	0,000	00336	0,000	0,000	0,000	0,000	00275	0,000	0,000	-0,001	0,000	00290	0,000	0,000	0,000	0,000
	-0,042	0,644	-0,022	0,000		-0,022	0,516	0,043	0,000		-0,111	0,594	-0,237	0,000		0,014	0,816	-0,076	0,000
00140	0,001	0,000	0,001	0,000	00022	0,000	0,000	0,000	0,000	00087	0,000	0,000	-0,001	0,000	00086	0,000	0,000	0,000	0,000
	-0,568	-0,069	0,184	0,000		-0,920	-0,660	0,167	0,000		-0,552	-0,429	0,106	0,000		-0,109	-0,202	0,050	0,000
00305	0,000	0,000	0,000	0,000	00139	0,000	0,000	0,000	0,000	00034	0,000	0,000	0,000	0,000	00321	0,000	0,000	0,000	0,000
	0,046	0,877	-0,001	0,000		-0,345	-0,062	0,200	0,000		-0,003	0,015	-0,031	0,000		0,033	0,767	0,064	0,000
00264	0,000	0,000	0,000	0,000	00196	-0,001	0,001	0,000	0,000	00337	0,000	0,000	0,001	0,000	00174	0,000	0,000	0,000	0,000
	0,257	-0,019	-0,318	0,000		0,000	-0,005	-0,118	0,000		-0,042	0,529	0,204	0,000		-0,277	-0,034	0,095	0,000
00121	0,000	0,000	0,000	0,000	00033	0,000	0,000	0,000	0,000	00195	0,000	0,000	0,000	0,000	00306	0,000	0,000	0,000	0,000
	-0,196	-0,291	0,083	0,000		-0,003	0,015	0,031	0,000		0,593	0,055	-0,197	0,000		0,112	0,782	-0,013	0,000
00323	0,000	0,000	0,000	0,000	00307	0,000	0,000	0,000	0,000	00322	0,000	0,000	0,000	0,000	00041	0,000	0,000	0,000	0,000
	0,384	0,515	0,044	0,000		0,299	0,629	-0,016	0,000		0,206	0,635	0,093	0,000		-0,189	-0,289	-0,082	0,000
00141	-0,001	0,001	0,000	0,000	00351	0,000	0,000	0,000	0,000	00291	0,000	0,000	0,000	0,000	00265	0,000	0,000	0,000	0,000
	0,076	-0,005	0,110	0,000		0,258	0,029	0,258	0,000		0,208	0,677	-0,131	0,000		0,756	0,231	-0,125	0,000
00276	0,000	0,000	0,000	0,000	00338	0,000	0,000	0,000	0,000	00194	0,000	0,000	0,000	0,000	00142	0,000	0,000	0,000	0,000
	0,428	0,423	-0,231	0,000		0,384	0,389	0,175	0,000		0,952	-0,061	-0,101	0,000		0,522	0,054	0,163	0,000
00143	0,000	0,000	0,000	0,000	00352	0,000	0,000	0,000	0,000	00030	0,000	0,000	0,000	0,000	00189	0,003	0,001	0,002	0,000
	0,812	-0,057	0,076	0,000		0,644	0,206	0,093	0,000		-1,320	-0,747	0,208	0,000		-1,017	-0,139	0,266	0,000
00190	-0,001	0,002	0,001	0,000	00193	0,000	0,000	0,000	0,000	00192	0,000	0,000	0,000	0,000	00266	0,000	0,000	0,000	0,000
	-0,225	0,003	0,212	0,000		0,898	0,144	0,061	0,000		0,799	0,120	0,131	0,000		0,769	0,268	0,110	0,000
00292	0,000	0,000	0,000	0,000	00144	0,000	0,000	0,000	0,000	00308	0,000	0,000	0,000	0,000	00163	0,000	0,000	0,000	0,000
	0,419	0,544	-0,072	0,000		0,756	0,120	-0,066	0,000		0,383	0,554	-0,005	0,000		-0,269	-0,033	-0,091	0,000
00191	0,000	0,000	0,000	0,000	00267	0,000	0,000	-0,001	0,000	00339	0,000	0,000	0,000	0,000	00277	0,000	0,000	0,000	0,000
	0,547	-0,072	0,248	0,000		0,373	0,090	0,310	0,000		0,521	0,370	-0,001	0,000		0,605	0,406	-0,014	0,000
00341	0,001	-0,001	0,000	0,000	00325	0,000	0,000	0,000	0,000	00340	0,000	0,000	0,000	0,000	00303	0,000	0,000	0,000	0,000
	-0,047	0,513	-0,248	0,000		0,195	0,614	-0,105	0,000		0,399	0,397	-0,169	0,000		-0,016	0,966	0,105	0,000
00293	0,000	0,000	0,000	0,000	00353	0,000	0,000	0,000	0,000	00324	0,000	0,000	0,000	0,000	00334	0,000	0,000	0,000	0,000
	0,424	0,534	0,048	0,000		0,650	0,235	-0,105	0,000		0,386	0,509	-0,044	0,000		-0,017	0,956	-0,103	0,000
00145	0,000	0,000	0,000	0,000	00309	0,000	0,000	0,000	0,000	00354	0,000	0,000	0,001	0,000	00146	0,000	0,000	0,000	0,000
	0,675	0,105	-0,126	0,000		0,295	0,609	0,007	0,000										

Platée - tensioni per condizioni di carico non sismiche

Nodo	σ1	σ2	τ	τ13	Nodo	σ1	σ2	τ	τ13	Nodo	σ1	σ2	τ	τ13	Nodo	σ1	σ2	τ	τ13
	[N/mm²]	[N/mm²]	[N/mm²]	[N/mm²]		[N/mm²]	[N/mm²]	[N/mm²]	[N/mm²]		[N/mm²]	[N/mm²]	[N/mm²]	[N/mm²]		[N/mm²]	[N/mm²]	[N/mm²]	[N/mm²]
	σP1	σP2	τP	τP23		σP1	σP2	τP	τP23		σP1	σP2	τP	τP23		σP1	σP2	τP	τP23
	-0,217	0,652	-0,311	0,000		-1,212	-0,157	-0,292	0,000		-0,213	0,826	-0,043	0,000		-0,435	0,609	-0,215	0,000
00029	0,000	0,000	0,000	0,000	00154	0,000	0,000	0,000	0,000	00356	0,000	0,000	0,000	0,000	00153	0,000	0,000	0,000	0,000
	-1,883	-1,023	-0,226	0,000		0,612	0,102	0,170	0,000		0,434	0,161	0,244	0,000		0,534	-0,024	0,220	0,000
00312	0,000	0,000	0,000	0,000	00355	0,000	0,000	-0,001	0,000	00151	-0,002	0,002	0,001	0,000	00186	-0,002	0,002	-0,001	0,000
	-0,103	0,797	-0,017	0,000		-0,159	-0,097	0,380	0,000		-0,622	-0,063	0,153	0,000		-0,676	-0,069	-0,186	0,000
00344	0,000	0,000	0,000	0,000	00176	0,002	0,000	0,001	0,000	00031	0,000	0,000	0,000	0,000	00152	0,000	0,000	0,000	0,000
	0,134	0,377	0,280	0,000		-1,011	-0,098	0,326	0,000		-1,639	-1,082	0,263	0,000		0,149	-0,018	0,284	0,000
00268	0,001	0,000	0,001	0,000	00297	0,000	0,000	0,000	0,000	00328	0,000	0,000	0,000	0,000	00185	0,000	0,000	0,000	0,000
	-0,161	-0,122	-0,439	0,000		-0,032	0,682	-0,162	0,000		-0,031	0,658	0,116	0,000		0,179	-0,019	-0,327	0,000
00345	0,000	0,000	0,000	0,000	00329	0,000	0,000	0,000	0,000	00313	0,000	0,000	0,000	0,000	00282	0,000	0,000	0,000	0,000
	0,417	0,310	0,148	0,000		0,232	0,470	0,108	0,000		0,112	0,611	-0,021	0,000		0,155	0,395	-0,336	0,000
00302	0,000	0,000	0,000	0,000	00298	0,000	0,000	0,000	0,000	00015	0,000	0,000	0,000	0,000	00269	0,000	0,000	0,000	0,000
	0,144	0,749	0,181	0,000		0,249	0,485	-0,149	0,000		-1,620	-1,073	-0,253	0,000		0,487	0,174	-0,288	0,000
00184	0,000	0,000	0,000	0,000	00283	0,000	0,000	0,000	0,000	00333	0,000	0,000	0,000	0,000	00180	0,000	0,000	0,000	0,000
	0,597	-0,024	-0,259	0,000		0,456	0,328	-0,185	0,000		0,141	0,741	-0,179	0,000		0,778	0,118	0,130	0,000
00181	0,000	0,000	0,000	0,000	00271	0,000	0,000	0,000	0,000	00314	0,000	0,000	0,000	0,000	00270	0,000	0,000	0,000	0,000
	0,806	0,109	0,070	0,000		0,711	0,227	0,087	0,000		0,290	0,443	-0,016	0,000		0,680	0,211	-0,109	0,000
00183	0,000	0,000	0,000	0,000	00182	0,000	0,000	0,000	0,000	00299	0,000	0,000	0,000	0,000	00357	0,000	0,000	0,000	0,000
	0,676	0,113	-0,203	0,000		0,877	-0,066	-0,118	0,000		0,390	0,378	-0,060	0,000		0,626	0,195	0,082	0,000
00155	0,000	0,000	0,000	0,000	00330	0,000	0,000	0,000	0,000	00360	0,000	0,000	0,000	0,000	00286	0,000	0,000	0,000	0,000
	0,809	-0,063	0,091	0,000		0,372	0,368	0,034	0,000		0,116	-0,082	-0,438	0,000		0,331	0,414	0,353	0,000
00285	0,000	0,000	0,000	0,000	00301	0,000	0,000	0,000	0,000	00315	0,000	0,000	0,000	0,000	00156	0,000	0,000	0,000	0,000
	0,529	0,335	0,170	0,000		0,355	0,511	0,146	0,000		0,366	0,386	-0,009	0,000		0,754	0,101	-0,082	0,000
00347	0,000	0,000	0,000	0,000	00331	0,000	0,000	0,000	0,000	00346	0,000	0,000	0,000	0,000	00284	0,000	0,000	0,000	0,000
	0,507	0,322	-0,176	0,000		0,409	0,377	-0,058	0,000		0,510	0,294	-0,015	0,000		0,543	0,309	-0,004	0,000
00160	-0,001	0,001	0,000	0,000	00161	0,001	0,000	-0,001	0,000	00359	0,000	0,000	0,000	0,000	00157	0,000	0,000	0,000	0,000
	-0,195	-0,025	-0,204	0,000		-1,000	-0,094	-0,316	0,000		0,601	0,179	-0,281	0,000		0,737	0,108	-0,138	0,000
00158	0,000	0,000	0,000	0,000	00300	0,000	0,000	0,000	0,000	00358	0,000	0,000	0,000	0,000	00316	0,000	0,000	0,000	0,000
	0,749	-0,046	-0,252	0,000		0,423	0,386	0,047	0,000		0,671	0,212	-0,098	0,000		0,357	0,464	-0,003	0,000
00273	0,000	0,000	0,000	0,000	00317	0,000	0,000	0,000	0,000	00332	0,000	0,000	0,000	0,000	00272	0,000	0,000	0,000	0,000
	0,126	-0,074	0,448	0,000		0,248	0,669	0,000	0,000		0,346	0,503	-0,148	0,000		0,628	0,190	0,282	0,000
00179	0,000	0,000	0,000	0,000	00159	0,000	0,000	0,000	0,000	00178	0,000	0,000	0,000	0,000	00348	0,000	0,000	0,000	0,000
	0,787	-0,050	0,253	0,000		0,431	0,018	-0,314	0,000		0,452	0,023	0,321	0,000		0,319	0,402	-0,349	0,000
00177	-0,001	0,001	0,000	0,000															
	-0,187	-0,024	0,209	0,000															
Condizione carico (Permanenti NON Strutturali)																			
00104	0,000	0,000	0,000	0,000	00199	0,000	0,000	0,000	0,000	00262	0,000	0,000	0,000	0,000	00023	0,000	0,000	0,000	0,000
	-0,017	-0,028	-0,006	0,000		-0,031	-0,005	-0,011	0,000		-0,031	-0,012	-0,007	0,000		-0,051	-0,033	0,002	0,000
00209	0,000	0,000	0,000	0,000	00263	0,000	0,000	0,000	0,000	00171	0,000	0,000	0,000	0,000	00172	0,000	0,000	0,000	0,000
	0,005	-0,024	0,007	0,000		-0,029	-0,012	0,007	0,000		-0,007	0,121	0,012	0,000		-0,004	0,054	0,018	0,000
00288	0,000	0,000	0,000	0,000	00208	0,000	0,000	0,000	0,000	00304	0,000	0,000	0,000	0,000	00170	0,000	0,000	0,000	0,000
	-0,004	0,101	0,015	0,000		-0,005	0,042	0,012	0,000		0,003	0,153	0,009	0,000		0,002	0,153	0,008	0,000
00169	0,000	0,000	0,000	0,000	00319	0,000	0,000	0,000	0,000	00173	0,000	0,000	0,000	0,000	00261	0,000	0,000	0,000	0,000
	0,002	0,163	0,004	0,000		0,008	0,155	0,000	0,000		0,007	-0,039	0,013	0,000		-0,044	-0,019	0,013	0,000
00024	0,000	0,000	0,000	0,000	00138	0,000	0,000	0,000	0,000	00035	0,000	0,000	0,000	0,000	00168	0,000	0,000	0,000	0,000
	-0,076	-0,058	0,005	0,000		-0,029	-0,005	0,012	0,000		-0,002	0,000	0,003	0,000		0,002	0,162	-0,004	0,000
00165	0,000	0,000	0,000	0,000	00350	0,000	0,000	0,000	0,000	00016	0,000	0,000	0,000	0,000	00025	0,000	0,000	0,000	0,000
	-0,004	0,052	-0,018	0,000		-0,005	0,099	-0,014	0,000		-0,076	-0,059	-0,005	0,000		-0,056	-0,041	-0,001	0,000
00164	0,000	0,000	0,000	0,000	00260	0,000	0,000	0,000	0,000	00166	0,000	0,000	0,000	0,000	00289	0,000	0,000	0,000	0,000
	0,006	-0,039	-0,013	0,000		-0,043	-0,018	-0,013	0,000		-0,007	0,118	-0,012	0,000		0,001	0,116	-0,005	0,000
00203	0,000	0,000	0,000	0,000	00204	0,000	0,000	0,000	0,000	00105	0,000	0,000	0,000	0,000	00198	0,000	0,000	0,000	0,000
	0,002	0,116	-0,004	0,000		-0,001	0,121	-0,002	0,000		-0,076	-0,060	-0,017	0,000		-0,054	-0,012	-0,032	0,000
00032	0,000	0,000	0,000	0,000	00200	0,000	0,000	0,000	0,000	00335	0,000	0,000	0,000	0,000	00167	0,000	0,000	0,000	0,000
	-0,002	0,001	-0,002	0,000		0,005	-0,026	-0,007	0,000		0,003	0,151	-0,009	0,000		0,003	0,151	-0,008	0,000
00320	0,000	0,000	0,000	0,000	00205	0,000	0,000	0,000	0,000	00206	0,000	0,000	0,000	0,000	00197	0,000	0,000	0,000	0,000
	0,001	0,110	0,006	0,000		0,000	0,118	0,004	0,000		0,002	0,110	0,006	0,000		-0,097	-0,014	-0,034	0,000
00026	0,000	0,000	0,000	0,000	00201	0,000	0,000	0,000</											

Platte - tensioni per condizioni di carico non sismiche

Nodo	OL1	OL2	TL	TP13	Nodo	OL1	OL2	TL	TP13	Nodo	OL1	OL2	TL	TP13	Nodo	OL1	OL2	TL	TP13
	OP1	OP2	TP	TP23		OP1	OP2	TP	TP23		OP1	OP2	TP	TP23		OP1	OP2	TP	TP23
	[N/mm ²]	[N/mm ²]	[N/mm ²]	[N/mm ²]		[N/mm ²]	[N/mm ²]	[N/mm ²]	[N/mm ²]		[N/mm ²]	[N/mm ²]	[N/mm ²]	[N/mm ²]		[N/mm ²]	[N/mm ²]	[N/mm ²]	[N/mm ²]
	-0,002	-0,003	0,002	0,000		-0,001	-0,004	0,000	0,000		0,000	-0,002	0,001	0,000		-0,003	-0,003	0,000	0,000
00305	0,000	0,000	0,000	0,000	00139	0,000	0,000	0,000	0,000	00034	0,000	0,000	0,000	0,000	00321	0,000	0,000	0,000	0,000
	-0,004	-0,001	0,000	0,000		-0,001	-0,004	0,000	0,000		-0,002	-0,002	0,000	0,000		-0,002	-0,002	0,000	0,000
00264	0,000	0,000	0,000	0,000	00196	0,000	0,000	0,000	0,000	00337	0,000	0,000	0,000	0,000	00174	0,000	0,000	0,000	0,000
	-0,001	-0,005	0,000	0,000		-0,002	-0,005	-0,001	0,000		-0,001	-0,003	0,000	0,000		-0,004	-0,002	0,001	0,000
00121	0,000	0,000	0,000	0,000	00033	0,000	0,000	0,000	0,000	00195	0,000	0,000	0,000	0,000	00306	0,000	0,000	0,000	0,000
	-0,003	-0,003	0,000	0,000		-0,002	-0,002	0,000	0,000		-0,002	-0,007	0,000	0,000		-0,001	-0,001	0,000	0,000
00323	0,000	0,000	0,000	0,000	00307	0,000	0,000	0,000	0,000	00322	0,000	0,000	0,000	0,000	00041	0,000	0,000	0,000	0,000
	-0,001	-0,002	0,000	0,000		-0,001	-0,001	0,000	0,000		-0,001	-0,002	0,000	0,000		-0,003	-0,003	0,000	0,000
00141	0,000	0,000	0,000	0,000	00351	0,000	0,000	0,000	0,000	00291	0,000	0,000	0,000	0,000	00265	0,000	0,000	0,000	0,000
	-0,002	-0,005	0,001	0,000		-0,001	-0,005	0,000	0,000		-0,001	-0,002	0,000	0,000		-0,001	-0,006	0,000	0,000
00276	0,000	0,000	0,000	0,000	00338	0,000	0,000	0,000	0,000	00194	0,000	0,000	0,000	0,000	00142	0,000	0,000	0,000	0,000
	-0,001	-0,003	0,000	0,000		-0,001	-0,003	0,000	0,000		-0,002	-0,002	0,000	0,000		-0,002	-0,007	0,000	0,000
00143	0,000	0,000	0,000	0,000	00352	0,000	0,000	0,000	0,000	00030	0,000	0,000	0,000	0,000	00189	0,000	0,000	0,000	0,000
	-0,002	-0,002	0,000	0,000		-0,001	-0,006	0,000	0,000		0,000	-0,004	0,000	0,000		0,001	-0,004	0,001	0,000
00190	0,000	0,000	0,000	0,000	00193	0,000	0,000	0,000	0,000	00192	0,000	0,000	0,000	0,000	00266	0,000	0,000	0,000	0,000
	-0,002	-0,005	0,000	0,000		-0,001	-0,007	-0,001	0,000		-0,001	-0,007	0,001	0,000		-0,001	-0,006	0,000	0,000
00292	0,000	0,000	0,000	0,000	00144	0,000	0,000	0,000	0,000	00308	0,000	0,000	0,000	0,000	00163	0,000	0,000	0,000	0,000
	-0,001	-0,002	0,000	0,000		-0,001	-0,007	0,001	0,000		0,000	-0,001	0,000	0,000		-0,004	-0,002	-0,001	0,000
00191	0,000	0,000	0,000	0,000	00267	0,000	0,000	0,000	0,000	00339	0,000	0,000	0,000	0,000	00277	0,000	0,000	0,000	0,000
	-0,002	-0,002	0,000	0,000		-0,001	-0,006	0,000	0,000		-0,001	-0,003	0,000	0,000		-0,001	-0,003	0,000	0,000
00341	0,000	0,000	0,000	0,000	00325	0,000	0,000	0,000	0,000	00340	0,000	0,000	0,000	0,000	00303	0,000	0,000	0,000	0,000
	-0,001	-0,003	0,000	0,000		0,000	-0,002	0,000	0,000		-0,001	-0,003	0,000	0,000		-0,002	-0,002	0,000	0,000
00293	0,000	0,000	0,000	0,000	00353	0,000	0,000	0,000	0,000	00324	0,000	0,000	0,000	0,000	00334	0,000	0,000	0,000	0,000
	0,000	-0,002	0,000	0,000		-0,001	-0,006	0,000	0,000		0,000	-0,002	0,000	0,000		-0,002	-0,002	0,000	0,000
00145	0,000	0,000	0,000	0,000	00309	0,000	0,000	0,000	0,000	00354	0,000	0,000	0,000	0,000	00146	0,000	0,000	0,000	0,000
	-0,001	-0,007	-0,001	0,000		0,000	-0,001	0,000	0,000		-0,001	-0,006	0,000	0,000		-0,002	-0,002	0,000	0,000
00278	0,000	0,000	0,000	0,000	00175	0,000	0,000	0,000	0,000	00120	0,000	0,000	0,000	0,000	00040	0,000	0,000	0,000	0,000
	-0,001	-0,003	0,000	0,000		-0,001	-0,004	0,000	0,000		-0,001	-0,002	0,001	0,000		-0,001	-0,002	-0,001	0,000
00162	0,000	0,000	0,000	0,000	00294	0,000	0,000	0,000	0,000	00021	0,000	0,000	0,000	0,000	00072	0,000	0,000	0,000	0,000
	-0,001	-0,004	0,000	0,000		0,000	-0,002	0,000	0,000		0,000	-0,004	0,000	0,000		0,000	-0,003	0,000	0,000
00150	0,000	0,000	0,000	0,000	00147	0,000	0,000	0,000	0,000	00310	0,000	0,000	0,000	0,000	00326	0,000	0,000	0,000	0,000
	0,000	-0,003	0,001	0,000		-0,002	-0,005	0,000	0,000		0,000	-0,001	0,000	0,000		0,000	-0,002	0,000	0,000
00020	0,000	0,000	0,000	0,000	00279	0,000	0,000	0,000	0,000	00149	0,000	0,000	0,000	0,000	00071	0,000	0,000	0,000	0,000
	0,000	-0,004	0,000	0,000		-0,001	-0,003	0,000	0,000		0,000	-0,003	-0,001	0,000		0,000	-0,004	0,000	0,000
00148	0,000	0,000	0,000	0,000	00295	0,000	0,000	0,000	0,000	00318	0,000	0,000	0,000	0,000	00056	0,000	0,000	0,000	0,000
	0,001	-0,004	-0,001	0,000		0,000	-0,002	0,000	0,000		-0,001	-0,002	0,000	0,000		0,000	-0,004	0,000	0,000
00342	0,000	0,000	0,000	0,000	00280	0,000	0,000	0,000	0,000	00287	0,000	0,000	0,000	0,000	00188	0,000	0,000	0,000	0,000
	0,000	-0,004	0,000	0,000		0,000	-0,004	0,000	0,000		-0,001	-0,003	0,000	0,000		0,000	-0,003	0,001	0,000
00311	0,000	0,000	0,000	0,000	00343	0,000	0,000	0,000	0,000	00327	0,000	0,000	0,000	0,000	00057	0,000	0,000	0,000	0,000
	0,000	-0,001	0,000	0,000		0,000	-0,004	0,000	0,000		0,000	-0,002	0,000	0,000		0,000	-0,003	0,000	0,000
00349	0,000	0,000	0,000	0,000	00187	0,000	0,000	0,000	0,000	00296	0,000	0,000	0,000	0,000	00281	0,000	0,000	0,000	0,000
	-0,001	-0,003	0,000	0,000		0,000	-0,003	-0,001	0,000		0,000	-0,002	0,000	0,000		0,000	-0,004	0,000	0,000
00029	0,000	0,000	0,000	0,000	00154	0,000	0,000	0,000	0,000	00356	0,000	0,000	0,000	0,000	00153	0,000	0,000	0,000	0,000
	0,000	-0,004	0,000	0,000		-0,001	-0,007	0,000	0,000		-0,001	-0,005	0,000	0,000		-0,002	-0,002	0,000	0,000
00312	0,000	0,000	0,000	0,000	00355	0,000	0,000	0,000	0,000	00151	0,000	0,000	0,000	0,000	00186	0,000	0,000	0,000	0,000
	0,000	-0,001	0,000	0,000		-0,001	-0,005	0,000	0,000		-0,001	-0,005	0,001	0,000		-0,001	-0,005	-0,001	0,000
00344	0,000	0,000	0,000	0,000	00176	0,000	0,000	0,000	0,000	00031	0,000	0,000	0,000	0,000	00152	0,000	0,000	0,000	0,000
	-0,001	-0,003	0,000	0,000		-0,002	-0,003	0,002	0,000		-0,001	-0,004	0,000	0,000		-0,002	-0,007	-0,001	0,000
00268	0,000	0,000	0,000	0,000	00297	0,000	0,000	0,000	0,000	00328	0,000	0,000	0,000	0,000	00185	0,000	0,000	0,000	0,000
	-0,001	-0,005	0,000	0,000		0,000	-0,002	0,000	0,000		0,000	-0,002	0,000	0,000		-0,002	-0,007	0,001	0,000
00345	0,000	0,000	0,000	0,000	00329	0,000	0,000	0,000	0,000	00313	0,000	0,000	0,000	0,000	00282	0,000	0,000	0,000	0,000
	0,000	-0,003	0,000	0,000		0,000	-0,002	0,000	0,000		0,000	-0,001	0,000	0,000		-0,001	-0,003	0,000	0,000
00302	0,000	0,000	0,000	0,000	00298	0,000	0,000	0,000	0,000	00015	0,000	0,000	0,000	0,000	00269	0,000	0,000	0,000	0,000
	-0,001	-0,002	0,000	0,000		0,000	-0,002	0,000	0,000</										

Platte - tensioni per condizioni di carico non sismiche

Nodo	OL1	OL2	TL	TP13	Nodo	OL1	OL2	TL	TP13	Nodo	OL1	OL2	TL	TP13	Nodo	OL1	OL2	TL	TP13
	OP1	OP2	TP	TP23		OP1	OP2	TP	TP23		OP1	OP2	TP	TP23		OP1	OP2	TP	TP23
	[N/mm ²]	[N/mm ²]	[N/mm ²]	[N/mm ²]		[N/mm ²]	[N/mm ²]	[N/mm ²]	[N/mm ²]		[N/mm ²]	[N/mm ²]	[N/mm ²]	[N/mm ²]		[N/mm ²]	[N/mm ²]	[N/mm ²]	[N/mm ²]
00288	0,000 0,000	0,000 0,027	0,000 0,005	0,000 0,000	00208	0,000 0,000	0,000 0,017	0,000 0,002	0,000 0,000	00304	0,000 0,002	0,000 0,033	0,000 0,002	0,000 0,000	00170	0,000 0,000	0,000 0,034	0,000 0,002	0,000 0,000
00169	0,000 0,001	0,000 0,035	0,000 0,001	0,000 0,000	00319	0,000 0,003	0,000 0,032	0,000 0,000	0,000 0,000	00173	0,000 0,002	0,000 -0,005	0,000 0,001	0,000 0,000	00261	0,000 -0,009	0,000 -0,004	0,000 0,003	0,000 0,000
00024	0,000 -0,012	0,000 -0,005	0,000 0,000	0,000 0,000	00138	0,000 -0,009	0,000 -0,001	0,000 0,004	0,000 0,000	00035	0,000 0,000	0,000 0,000	0,000 0,001	0,000 0,000	00168	0,000 0,001	0,000 0,035	0,000 0,000	0,000 0,000
00165	0,000 -0,001	0,000 0,020	0,000 -0,004	0,000 0,000	00350	0,000 0,000	0,000 0,027	0,000 -0,005	0,000 0,000	00016	0,000 -0,012	0,000 -0,005	0,000 0,000	0,000 0,000	00025	0,000 -0,007	0,000 -0,001	0,000 0,001	0,000 0,000
00164	0,000 0,002	0,000 -0,005	0,000 -0,001	0,000 0,000	00260	0,000 -0,009	0,000 -0,004	0,000 -0,003	0,000 0,000	00166	0,000 0,000	0,000 0,030	0,000 -0,003	0,000 0,000	00289	0,000 0,001	0,000 0,026	0,000 -0,001	0,000 0,000
00203	0,000 0,000	0,000 0,026	0,000 -0,001	0,000 0,000	00204	0,000 0,001	0,000 0,027	0,000 0,000	0,000 0,000	00105	0,000 -0,016	0,000 -0,008	0,000 -0,005	0,000 0,000	00198	0,000 -0,014	0,000 -0,003	0,000 -0,007	0,000 0,000
00032	0,000 0,000	0,000 0,000	0,000 -0,001	0,000 0,000	00200	0,000 0,002	0,000 -0,002	0,000 0,000	0,000 0,000	00335	0,000 0,002	0,000 0,033	0,000 -0,002	0,000 0,000	00167	0,000 0,000	0,000 0,034	0,000 -0,002	0,000 0,000
00320	0,000 0,001	0,000 0,026	0,000 0,001	0,000 0,000	00205	0,000 0,001	0,000 0,027	0,000 0,000	0,000 0,000	00206	0,000 0,000	0,000 0,027	0,000 0,001	0,000 0,000	00197	0,000 -0,014	0,000 -0,003	0,000 -0,007	0,000 0,000
00026	0,000 -0,023	0,000 -0,014	0,000 -0,008	0,000 0,000	00201	0,000 0,000	0,000 0,017	0,000 -0,002	0,000 0,000	00207	0,000 0,000	0,000 0,024	0,000 0,001	0,000 0,000	00274	0,000 0,000	0,000 0,022	0,000 -0,002	0,000 0,000
00202	0,000 0,000	0,000 0,024	0,000 -0,001	0,000 0,000	00336	0,000 0,001	0,000 0,022	0,000 0,002	0,000 0,000	00275	0,000 0,001	0,000 0,021	0,000 -0,006	0,000 0,000	00290	0,000 0,002	0,000 0,025	0,000 -0,002	0,000 0,000
00140	0,000 -0,014	0,000 -0,003	0,000 0,008	0,000 0,000	00022	0,000 -0,023	0,000 -0,014	0,000 0,008	0,000 0,000	00087	0,000 -0,016	0,000 -0,008	0,000 0,005	0,000 0,000	00086	0,000 -0,010	0,000 -0,006	0,000 0,002	0,000 0,000
00305	0,000 0,002	0,000 0,026	0,000 0,000	0,000 0,000	00139	0,000 -0,014	0,000 -0,003	0,000 0,007	0,000 0,000	00034	0,000 0,000	0,000 0,000	0,000 -0,001	0,000 0,000	00321	0,000 0,002	0,000 0,025	0,000 0,002	0,000 0,000
00264	0,000 0,012	0,000 0,007	0,000 -0,009	0,000 0,000	00196	0,000 0,008	0,000 0,001	0,000 -0,004	0,000 0,000	00337	0,000 0,001	0,000 0,021	0,000 0,006	0,000 0,000	00174	0,000 -0,013	0,000 -0,001	0,000 0,006	0,000 0,000
00121	0,000 -0,013	0,000 -0,009	0,000 0,004	0,000 0,000	00033	0,000 0,000	0,000 0,002	0,000 0,000	0,000 0,000	00195	0,000 0,022	0,000 0,005	0,000 -0,006	0,000 0,000	00306	0,000 0,004	0,000 0,024	0,000 0,000	0,000 0,000
00323	0,000 0,013	0,000 0,020	0,000 0,000	0,000 0,000	00307	0,000 0,010	0,000 0,021	0,000 0,000	0,000 0,000	00322	0,000 0,008	0,000 0,022	0,000 0,002	0,000 0,000	00041	0,000 -0,013	0,000 -0,009	0,000 -0,004	0,000 0,000
00141	0,000 0,009	0,000 0,001	0,000 0,004	0,000 0,000	00351	0,000 0,012	0,000 0,007	0,000 0,009	0,000 0,000	00291	0,000 0,008	0,000 0,022	0,000 -0,002	0,000 0,000	00265	0,000 0,025	0,000 0,011	0,000 -0,001	0,000 0,000
00276	0,000 0,015	0,000 0,016	0,000 -0,004	0,000 0,000	00338	0,000 0,015	0,000 0,016	0,000 0,004	0,000 0,000	00194	0,000 0,034	0,000 -0,003	0,000 0,000	0,000 0,000	00142	0,000 0,022	0,000 0,005	0,000 0,006	0,000 0,000
00143	0,000 0,034	0,000 -0,003	0,000 0,000	0,000 0,000	00352	0,000 0,026	0,000 0,011	0,000 0,001	0,000 0,000	00030	0,000 -0,052	0,000 -0,021	0,000 0,015	0,000 0,000	00189	0,000 -0,045	0,000 -0,009	0,000 0,013	0,000 0,000
00190	0,000 -0,011	0,000 0,000	0,000 0,014	0,000 0,000	00193	0,000 0,031	0,000 0,007	0,000 0,007	0,000 0,000	00192	0,000 0,028	0,000 0,007	0,000 0,010	0,000 0,000	00266	0,000 0,026	0,000 0,012	0,000 0,009	0,000 0,000
00292	0,000 0,013	0,000 0,020	0,000 0,000	0,000 0,000	00144	0,000 0,031	0,000 0,007	0,000 -0,007	0,000 0,000	00308	0,000 0,013	0,000 0,021	0,000 0,000	0,000 0,000	00163	0,000 -0,013	0,000 -0,001	0,000 -0,006	0,000 0,000
00191	0,000 0,020	0,000 -0,003	0,000 0,016	0,000 0,000	00267	0,000 0,012	0,000 0,008	0,000 0,018	0,000 0,000	00339	0,000 0,020	0,000 0,017	0,000 -0,003	0,000 0,000	00277	0,000 0,020	0,000 0,017	0,000 0,003	0,000 0,000
00341	0,000 -0,004	0,000 0,029	0,000 -0,012	0,000 0,000	00325	0,000 0,006	0,000 0,029	0,000 -0,005	0,000 0,000	00340	0,000 0,014	0,000 0,020	0,000 -0,011	0,000 0,000	00303	0,000 0,002	0,000 0,030	0,000 0,004	0,000 0,000
00293	0,000 0,013	0,000 0,022	0,000 0,004	0,000 0,000	00353	0,000 0,026	0,000 0,012	0,000 -0,009	0,000 0,000	00324	0,000 0,013	0,000 0,022	0,000 -0,004	0,000 0,000	00334	0,000 0,002	0,000 0,030	0,000 -0,003	0,000 0,000
00145	0,000 0,028	0,000 0,007	0,000 -0,010	0,000 0,000	00309	0,000 0,010	0,000 0,026	0,000 0,000	0,000 0,000	00354	0,000 0,012	0,000 0,008	0,000 -0,018	0,000 0,000	00146	0,000 0,020	0,000 -0,003	0,000 -0,016	0,000 0,000
00278	0,000 0,014	0,000 0,020	0,000 0,010	0,000 0,000	00175	0,000 -0,018	0,000 -0,004	0,000 0,010	0,000 0,000	00120	0,000 -0,021	0,000 -0,010	0,000 0,009	0,000 0,000	00040	0,000 -0,021	0,000 -0,010	0,000 -0,009	0,000 0,000
00162	0,000 -0,018	0,000 -0,004	0,000 -0,010	0,000 0,000	00294	0,000 0,006	0,000 0,029	0,000 0,005	0,000 0,000	00021	0,000 -0,067	0,000 -0,031	0,000 0,016	0,000 0,000	00072	0,000 -0,040	0,000 -0,011	0,000 0,006	0,000 0,000
00150	0,000 -0,051	0,000 -0,008	0,000 0,014	0,000 0,000	00147	0,000 -0,011	0,000 0,000	0,000 -0,014	0,000 0,000	00310	0,000 0,002	0,000 0,034	0,000 0,000	0,000 0,000	00326	0,000 -0,004	0,000 0,036	0,000 -0,003	0,000 0,000
00020	0,000 -0,052	0,000 -0,021	0,000 -0,015	0,000 0,000	00279	0,000 -0,004	0,000 0,029	0,000 0,012	0,000 0,000	00149	0,000 -0,046	0,000 -0,009	0,000 -0,003	0,000 0,000	00071	0,000 -0,044	0,000 -0,016	0,000 -0,006	0,000 0,000
00148	0,000 -0,045	0,000 -0,009	0,000 -0,013	0,000 0,000	00295	0,000 -0,004	0,000 0,036	0,000 0,003	0,000 0,000	00318	0,000 0,004	0,000 0,027	0,000 0,000	0,000 0,000	00056	0,000 -0,043	0,000 -0,016	0,000 0,006	0,000 0,000
00342	0,000 -0,012	0,000 0,032	0,000 0,000	0,000 0,000	00280	0,000 -0,012	0,000 0,032	0,000 0,000	0,000 0,000	00287	0,000 -0,002	0,000 0,024	0,000 0,010	0,000 0,000	00188	0,000 -0,046	0,000 -0,009	0,000 0,003	0,000 0,000
00311	0,000 -0,003	0,000 0,037	0,000 0,000	0,000 0,000	00343	0,000 -0,015	0,000 0,032	0,000 0,009	0,000 0,000	00327	0,000 -0,006	0,000 0,037	0,000 0,002	0,000 0,000	00057	0,000 -0,040	0,000 -0,011	0,000 -0,006	0,000 0,000
00349	0,000 -0,002	0,000 0,024	0,000 -0,010	0,000 0,000	00187	0,000 -0,051	0,000 -0,008	0,000 -0,014	0,000 0,000	00296	0,000 -0,006	0,000 0,037	0,000 -0,002	0,000 0,000	00281	0,000 -0,015	0,000 0,032	0,000 -0,009	0,000 0,000
00029	0,000 -0,067	0,000 -0,031	0,000 -0,015	0,000 0,000	00154	0,000 0,025	0,000 0,006	0,000 0,011	0,000 0,000	00356	0,000 0,019	0,000 0,010	0,000 0,014	0,000 0,000	00153	0,000 0,025	0,000 -0,002	0,000 0,014	0,000 0,000
00312	0,000 -0,002	0,000 0,035	0,000 0,000	0,000 0,000	00355	0,000 -0,005	0,000 0,003	0,000 0,023	0,000 0,000	00151	0,000 -0,023	0,000 -0,003	0,000 0,012	0,000 0,000	00186	0,000 -0,023	0,000 -0,003	0,000 -0,012	0,000 0,000
00344	0,000 0																		

Platte - tensioni per condizioni di carico non sismiche

Nodo	OL1	OL2	TL	TP13	Nodo	OL1	OL2	TL	TP13	Nodo	OL1	OL2	TL	TP13	Nodo	OL1	OL2	TL	TP13
	OP1	OP2	TP	TP23		OP1	OP2	TP	TP23		OP1	OP2	TP	TP23		OP1	OP2	TP	TP23
	[N/mm ²]	[N/mm ²]	[N/mm ²]	[N/mm ²]		[N/mm ²]	[N/mm ²]	[N/mm ²]	[N/mm ²]		[N/mm ²]	[N/mm ²]	[N/mm ²]	[N/mm ²]		[N/mm ²]	[N/mm ²]	[N/mm ²]	[N/mm ²]
00155	0,000 0,031	0,000 -0,002	0,000 0,007	0,000 0,000	00330	0,000 0,013	0,000 0,015	0,000 0,003	0,000 0,000	00360	0,000 0,008	0,000 0,005	0,000 -0,016	0,000 0,000	00286	0,000 0,011	0,000 0,015	0,000 0,010	0,000 0,000
00285	0,000 0,016	0,000 0,012	0,000 0,004	0,000 0,000	00301	0,000 0,011	0,000 0,016	0,000 0,004	0,000 0,000	00315	0,000 0,011	0,000 0,014	0,000 0,000	0,000 0,000	00156	0,000 0,027	0,000 0,005	0,000 -0,001	0,000 0,000
00347	0,000 0,016	0,000 0,012	0,000 -0,004	0,000 0,000	00331	0,000 0,013	0,000 0,014	0,000 -0,001	0,000 0,000	00346	0,000 0,017	0,000 0,012	0,000 0,002	0,000 0,000	00284	0,000 0,017	0,000 0,012	0,000 -0,002	0,000 0,000
00160	0,000 0,003	0,000 0,000	0,000 -0,010	0,000 0,000	00161	0,000 -0,021	0,000 -0,004	0,000 -0,012	0,000 0,000	00359	0,000 0,020	0,000 0,009	0,000 -0,008	0,000 0,000	00157	0,000 0,025	0,000 0,005	0,000 -0,003	0,000 0,000
00158	0,000 0,027	0,000 -0,002	0,000 -0,008	0,000 0,000	00300	0,000 0,013	0,000 0,014	0,000 0,000	0,000 0,000	00358	0,000 0,023	0,000 0,009	0,000 -0,001	0,000 0,000	00316	0,000 0,011	0,000 0,015	0,000 0,000	0,000 0,000
00273	0,000 0,008	0,000 0,005	0,000 0,016	0,000 0,000	00317	0,000 0,008	0,000 0,020	0,000 0,000	0,000 0,000	00332	0,000 0,011	0,000 0,016	0,000 -0,004	0,000 0,000	00272	0,000 0,020	0,000 0,009	0,000 0,008	0,000 0,000
00179	0,000 0,027	0,000 -0,002	0,000 0,008	0,000 0,000	00159	0,000 0,017	0,000 0,004	0,000 -0,012	0,000 0,000	00178	0,000 0,017	0,000 0,004	0,000 0,012	0,000 0,000	00348	0,000 0,011	0,000 0,015	0,000 -0,010	0,000 0,000
00177	0,000 0,003	0,000 0,000	0,000 0,010	0,000 0,000															
Condizione carico (Carico da Neve <= 1000 m s.l.m.)																			
00104	0,000 -0,020	0,000 -0,013	0,000 -0,003	0,000 0,000	00199	0,000 -0,018	0,000 -0,002	0,000 -0,008	0,000 0,000	00262	0,000 -0,012	0,000 -0,004	0,000 -0,002	0,000 0,000	00023	0,000 -0,016	0,000 -0,003	0,000 -0,003	0,000 0,000
00209	0,000 0,004	0,000 -0,004	0,000 -0,001	0,000 0,000	00263	0,000 -0,012	0,000 -0,004	0,000 0,003	0,000 0,000	00171	0,000 0,000	0,000 0,065	0,000 0,008	0,000 0,000	00172	0,000 -0,002	0,000 0,044	0,000 0,010	0,000 0,000
00288	0,000 0,001	0,000 0,058	0,000 0,010	0,000 0,000	00208	0,000 -0,001	0,000 0,036	0,000 0,005	0,000 0,000	00304	0,000 0,003	0,000 0,072	0,000 0,005	0,000 0,000	00170	0,000 0,000	0,000 0,073	0,000 0,004	0,000 0,000
00169	0,000 0,003	0,000 0,075	0,000 0,001	0,000 0,000	00319	0,000 0,006	0,000 0,070	0,000 0,000	0,000 0,000	00173	0,000 0,005	0,000 -0,011	0,000 0,003	0,000 0,000	00261	0,000 -0,020	0,000 -0,008	0,000 0,006	0,000 0,000
00024	0,000 -0,026	0,000 -0,012	0,000 -0,001	0,000 0,000	00138	0,000 -0,019	0,000 -0,002	0,000 0,008	0,000 0,000	00035	0,000 0,000	0,000 0,000	0,000 0,001	0,000 0,000	00168	0,000 0,003	0,000 0,075	0,000 -0,001	0,000 0,000
00165	0,000 -0,002	0,000 0,044	0,000 -0,010	0,000 0,000	00350	0,000 0,001	0,000 0,058	0,000 -0,010	0,000 0,000	00016	0,000 -0,026	0,000 -0,011	0,000 0,001	0,000 0,000	00025	0,000 -0,016	0,000 -0,002	0,000 0,003	0,000 0,000
00164	0,000 0,005	0,000 -0,010	0,000 -0,002	0,000 0,000	00260	0,000 -0,020	0,000 -0,008	0,000 -0,006	0,000 0,000	00166	0,000 0,000	0,000 0,065	0,000 -0,007	0,000 0,000	00289	0,000 0,002	0,000 0,057	0,000 -0,002	0,000 0,000
00203	0,000 0,000	0,000 0,057	0,000 -0,002	0,000 0,000	00204	0,000 0,001	0,000 0,058	0,000 0,000	0,000 0,000	00105	0,000 -0,034	0,000 -0,017	0,000 -0,011	0,000 0,000	00198	0,000 -0,029	0,000 -0,006	0,000 -0,015	0,000 0,000
00032	0,000 0,000	0,000 0,000	0,000 -0,001	0,000 0,000	00200	0,000 0,004	0,000 -0,003	0,000 0,001	0,000 0,000	00335	0,000 0,003	0,000 0,072	0,000 -0,005	0,000 0,000	00167	0,000 0,000	0,000 0,073	0,000 -0,004	0,000 0,000
00320	0,000 0,002	0,000 0,057	0,000 0,002	0,000 0,000	00205	0,000 0,001	0,000 0,058	0,000 0,001	0,000 0,000	00206	0,000 0,000	0,000 0,057	0,000 0,002	0,000 0,000	00197	0,000 -0,031	0,000 -0,007	0,000 -0,016	0,000 0,000
00026	0,000 -0,050	0,000 -0,031	0,000 -0,018	0,000 0,000	00201	0,000 -0,001	0,000 0,036	0,000 -0,005	0,000 0,000	00207	0,000 0,000	0,000 0,052	0,000 0,003	0,000 0,000	00274	0,000 0,001	0,000 0,048	0,000 -0,004	0,000 0,000
00202	0,000 0,000	0,000 0,051	0,000 -0,003	0,000 0,000	00336	0,000 0,001	0,000 0,048	0,000 0,004	0,000 0,000	00275	0,000 0,002	0,000 0,046	0,000 -0,012	0,000 0,000	00290	0,000 0,004	0,000 0,054	0,000 -0,004	0,000 0,000
00140	0,000 -0,031	0,000 -0,007	0,000 0,016	0,000 0,000	00022	0,000 -0,049	0,000 -0,030	0,000 0,018	0,000 0,000	00087	0,000 -0,034	0,000 -0,017	0,000 0,012	0,000 0,000	00086	0,000 -0,021	0,000 -0,013	0,000 0,004	0,000 0,000
00305	0,000 0,004	0,000 0,056	0,000 0,000	0,000 0,000	00139	0,000 -0,029	0,000 -0,006	0,000 0,015	0,000 0,000	00034	0,000 0,000	0,000 0,001	0,000 -0,003	0,000 0,000	00321	0,000 0,004	0,000 0,054	0,000 0,004	0,000 0,000
00264	0,000 0,026	0,000 0,015	0,000 -0,019	0,000 0,000	00196	0,000 0,018	0,000 0,001	0,000 -0,009	0,000 0,000	00337	0,000 0,002	0,000 0,046	0,000 0,012	0,000 0,000	00174	0,000 -0,028	0,000 -0,003	0,000 0,013	0,000 0,000
00121	0,000 -0,029	0,000 -0,020	0,000 0,009	0,000 0,000	00033	0,000 0,000	0,000 0,001	0,000 0,003	0,000 0,000	00195	0,000 0,048	0,000 0,010	0,000 -0,012	0,000 0,000	00306	0,000 0,010	0,000 0,052	0,000 0,000	0,000 0,000
00323	0,000 0,029	0,000 0,042	0,000 0,000	0,000 0,000	00307	0,000 0,021	0,000 0,046	0,000 0,000	0,000 0,000	00322	0,000 0,017	0,000 0,047	0,000 0,005	0,000 0,000	00041	0,000 -0,029	0,000 -0,020	0,000 -0,009	0,000 0,000
00141	0,000 0,019	0,000 0,001	0,000 0,009	0,000 0,000	00351	0,000 0,026	0,000 0,015	0,000 0,020	0,000 0,000	00291	0,000 0,017	0,000 0,047	0,000 -0,005	0,000 0,000	00265	0,000 0,055	0,000 0,023	0,000 -0,002	0,000 0,000
00276	0,000 0,032	0,000 0,035	0,000 -0,009	0,000 0,000	00338	0,000 0,032	0,000 0,035	0,000 0,009	0,000 0,000	00194	0,000 0,074	0,000 -0,006	0,000 -0,001	0,000 0,000	00142	0,000 0,048	0,000 0,011	0,000 0,012	0,000 0,000
00143	0,000 0,074	0,000 -0,006	0,000 0,001	0,000 0,000	00352	0,000 0,055	0,000 0,023	0,000 0,001	0,000 0,000	00030	0,000 -0,112	0,000 -0,046	0,000 0,033	0,000 0,000	00189	0,001 -0,097	0,000 -0,019	0,000 0,027	0,000 0,000
00190	0,000 -0,025	0,000 0,000	0,000 0,030	0,000 0,000	00193	0,000 0,067	0,000 0,015	0,000 0,015	0,000 0,000	00192	0,000 0,060	0,000 0,014	0,000 0,022	0,000 0,000	00266	0,000 0,056	0,000 0,026	0,000 0,019	0,000 0,000
00292	0,000 0,029	0,000 0,042	0,000 0,000	0,000 0,000	00144	0,000 0,067	0,000 0,015	0,000 -0,015	0,000 0,000	00308	0,000 0,027	0,000 0,046	0,000 0,000	0,000 0,000	00163	0,000 -0,028	0,000 -0,003	0,000 -0,013	0,000 0,000
00191	0,000 0,044	0,000 -0,007	0,000 0,034	0,000 0,000	00267	0,000 0,026	0,000 0,017	0,000 0,039	0,000 0,000	00339	0,000 0,042	0,000 0,036	0,000 -0,007	0,000 0,000	00277	0,000 0,042	0,000 0,036	0,000 0,007	0,000 0,000
00341	0,000 -0,010	0,000 0,063	0,000 -0,026	0,000 0,000	00325	0,000 0,014	0,000 0,062	0,000 -0,012	0,000 0,000	00340	0,000 0,031	0,000 0,043	0,000 -0,023	0,000 0,000	00303	0,000 0,004	0,000 0,064	0,000 0,008	0,000 0,000
00293	0,000 0,029	0,000 0,048	0,000 0,008	0,000 0,000	00353	0,000 0,056	0,000 0,026	0,000 -0,019	0,000 0,000	00324	0,000 0,029	0,000 0,048	0,000 -0,008	0,000 0,000	00334	0,000 0,004	0,000 0,064	0,000 -0,007	0,000 0,000
00145	0,000 0,060	0,000 0,014	0,000 -0,022	0,000 0,000	00309	0,000 0,021	0,000 0,057	0,000 0,000	0,000 0,000	00354	0,000 0,025	0,000 0,017	0,000 -0,039	0,000 0,000	00146	0,000 0,044	0,000 -0,007	0,000 -0,034	0,000 0,000
00278	0,000 0,031	0,000 0,043	0,000 0,023	0,000 0,000	00175	0,000 -0,040	0,000 -0,008	0,000 0,022	0,000 0,000	00120									

Platte - tensioni per condizioni di carico non sismiche

Nodo	OL1	OL2	TL	TP13	Nodo	OL1	OL2	TL	TP13	Nodo	OL1	OL2	TL	TP13	Nodo	OL1	OL2	TL	TP13
	OP1	OP2	TP	TP23		OP1	OP2	TP	TP23		OP1	OP2	TP	TP23		OP1	OP2	TP	TP23
	[N/mm ²]	[N/mm ²]	[N/mm ²]	[N/mm ²]		[N/mm ²]	[N/mm ²]	[N/mm ²]	[N/mm ²]		[N/mm ²]	[N/mm ²]	[N/mm ²]	[N/mm ²]		[N/mm ²]	[N/mm ²]	[N/mm ²]	[N/mm ²]
	-0,007	0,081	0,000	0,000		-0,032	0,069	0,019	0,000		-0,013	0,080	0,004	0,000		-0,087	-0,024	-0,013	0,000
00349	0,000	0,000	0,000	0,000	00187	0,001	0,000	0,000	0,000	00296	0,000	0,000	0,000	0,000	00281	0,000	0,000	0,000	0,000
	-0,004	0,051	-0,022	0,000		-0,110	-0,018	-0,029	0,000		-0,013	0,080	-0,003	0,000		-0,032	0,069	-0,019	0,000
00029	0,000	0,000	0,000	0,000	00154	0,000	0,000	0,000	0,000	00356	0,000	0,000	0,000	0,000	00153	0,000	0,000	0,000	0,000
	-0,145	-0,066	-0,033	0,000		0,054	0,013	0,023	0,000		0,040	0,021	0,031	0,000		0,054	-0,003	0,030	0,000
00312	0,000	0,000	0,000	0,000	00355	0,000	0,000	0,000	0,000	00151	-0,001	0,000	0,000	0,000	00186	-0,001	0,000	0,000	0,000
	-0,005	0,075	0,000	0,000		-0,010	0,008	0,049	0,000		-0,049	-0,006	0,026	0,000		-0,050	-0,006	-0,026	0,000
00344	0,000	0,000	0,000	0,000	00176	0,000	0,000	0,000	0,000	00031	0,000	0,000	0,000	0,000	00152	0,000	0,000	0,000	0,000
	0,013	0,044	0,031	0,000		-0,045	-0,009	0,027	0,000		-0,067	-0,039	0,029	0,000		0,020	0,005	0,041	0,000
00268	0,000	0,000	0,000	0,000	00297	0,000	0,000	0,000	0,000	00328	0,000	0,000	0,000	0,000	00185	0,000	0,000	0,000	0,000
	-0,010	0,007	-0,049	0,000		0,000	0,066	-0,013	0,000		0,000	0,066	0,013	0,000		0,020	0,005	-0,041	0,000
00345	0,000	0,000	0,000	0,000	00329	0,000	0,000	0,000	0,000	00313	0,000	0,000	0,000	0,000	00282	0,000	0,000	0,000	0,000
	0,034	0,032	0,019	0,000		0,019	0,046	0,012	0,000		0,010	0,058	0,000	0,000		0,013	0,044	-0,031	0,000
00302	0,000	0,000	0,000	0,000	00298	0,000	0,000	0,000	0,000	00015	0,000	0,000	0,000	0,000	00269	0,000	0,000	0,000	0,000
	0,013	0,049	0,011	0,000		0,019	0,046	-0,013	0,000		-0,068	-0,040	-0,029	0,000		0,040	0,021	-0,031	0,000
00184	0,000	0,000	0,000	0,000	00283	0,000	0,000	0,000	0,000	00333	0,000	0,000	0,000	0,000	00180	0,000	0,000	0,000	0,000
	0,054	-0,003	-0,030	0,000		0,034	0,032	-0,019	0,000		0,012	0,049	-0,011	0,000		0,055	0,012	0,006	0,000
00181	0,000	0,000	0,000	0,000	00271	0,000	0,000	0,000	0,000	00314	0,000	0,000	0,000	0,000	00270	0,000	0,000	0,000	0,000
	0,058	0,011	0,001	0,000		0,050	0,020	0,002	0,000		0,022	0,040	0,000	0,000		0,051	0,020	-0,014	0,000
00183	0,000	0,000	0,000	0,000	00182	0,000	0,000	0,000	0,000	00299	0,000	0,000	0,000	0,000	00357	0,000	0,000	0,000	0,000
	0,054	0,013	-0,023	0,000		0,068	-0,005	-0,016	0,000		0,027	0,033	-0,006	0,000		0,051	0,020	0,014	0,000
00155	0,000	0,000	0,000	0,000	00330	0,000	0,000	0,000	0,000	00360	0,000	0,000	0,000	0,000	00286	0,000	0,000	0,000	0,000
	0,068	-0,005	0,015	0,000		0,027	0,033	0,006	0,000		0,017	0,011	-0,034	0,000		0,024	0,033	0,021	0,000
00285	0,000	0,000	0,000	0,000	00301	0,000	0,000	0,000	0,000	00315	0,000	0,000	0,000	0,000	00156	0,000	0,000	0,000	0,000
	0,035	0,026	0,008	0,000		0,023	0,035	0,008	0,000		0,025	0,031	0,000	0,000		0,058	0,011	-0,001	0,000
00347	0,000	0,000	0,000	0,000	00331	0,000	0,000	0,000	0,000	00346	0,000	0,000	0,000	0,000	00284	0,000	0,000	0,000	0,000
	0,035	0,026	-0,008	0,000		0,027	0,029	-0,001	0,000		0,038	0,026	0,004	0,000		0,038	0,026	-0,005	0,000
00160	0,000	0,000	0,000	0,000	00161	0,000	0,000	0,000	0,000	00359	0,000	0,000	0,000	0,000	00157	0,000	0,000	0,000	0,000
	0,007	0,000	-0,021	0,000		-0,046	-0,009	-0,027	0,000		0,044	0,018	-0,018	0,000		0,055	0,012	-0,006	0,000
00158	0,000	0,000	0,000	0,000	00300	0,000	0,000	0,000	0,000	00358	0,000	0,000	0,000	0,000	00316	0,000	0,000	0,000	0,000
	0,059	-0,005	-0,017	0,000		0,027	0,029	0,001	0,000		0,049	0,020	-0,002	0,000		0,023	0,032	0,000	0,000
00273	0,000	0,000	0,000	0,000	00317	0,000	0,000	0,000	0,000	00332	0,000	0,000	0,000	0,000	00272	0,000	0,000	0,000	0,000
	0,017	0,012	0,034	0,000		0,017	0,043	0,000	0,000		0,023	0,035	-0,008	0,000		0,044	0,018	0,018	0,000
00179	0,000	0,000	0,000	0,000	00159	0,000	0,000	0,000	0,000	00178	0,000	0,000	0,000	0,000	00348	0,000	0,000	0,000	0,000
	0,059	-0,005	0,017	0,000		0,037	0,008	-0,026	0,000		0,037	0,008	0,026	0,000		0,024	0,033	-0,021	0,000
00177	0,000	0,000	0,000	0,000															
	0,007	0,000	0,021	0,000															
Condizione carico (Pressione del Vento (+X))																			
00104	0,000	0,000	0,000	0,000	00199	0,000	0,000	0,000	0,000	00262	0,000	0,000	0,000	0,000	00023	0,000	0,000	0,000	0,000
	-0,001	0,016	0,003	0,000		-0,004	-0,002	-0,002	0,000		0,001	0,006	0,006	0,000		0,010	0,000	0,000	0,000
00209	0,000	0,000	0,000	0,000	00263	0,000	0,000	0,000	0,000	00171	0,000	0,000	0,000	0,000	00172	0,000	0,000	0,000	0,000
	-0,003	0,004	-0,001	0,000		0,008	0,004	-0,002	0,000		0,003	0,030	0,005	0,000		-0,003	0,038	0,005	0,000
00288	0,000	0,000	0,000	0,000	00208	0,000	0,000	0,000	0,000	00304	0,000	0,000	0,000	0,000	00170	0,000	0,000	0,000	0,000
	0,009	0,029	0,008	0,000		0,002	-0,023	-0,005	0,000		0,003	0,017	0,002	0,000		-0,003	0,021	0,001	0,000
00169	0,000	0,000	0,000	0,000	00319	0,000	0,000	0,000	0,000	00173	0,000	0,000	0,000	0,000	00261	0,000	0,000	0,000	0,000
	0,001	0,011	-0,003	0,000		0,004	0,004	-0,002	0,000		0,004	0,005	-0,003	0,000		-0,007	-0,001	-0,001	0,000
00024	0,000	0,000	0,000	0,000	00138	0,000	0,000	0,000	0,000	00035	0,000	0,000	0,000	0,000	00168	0,000	0,000	0,000	0,000
	-0,005	0,016	-0,003	0,000		0,011	0,001	-0,006	0,000		0,000	0,000	-0,002	0,000		0,002	0,002	-0,003	0,000
00165	0,000	0,000	0,000	0,000	00350	0,000	0,000	0,000	0,000	00016	0,000	0,000	0,000	0,000	00025	0,000	0,000	0,000	0,000
	0,001	-0,029	-0,001	0,000		-0,001	-0,016	-0,004	0,000		-0,010	-0,027	-0,007	0,000		0,012	0,037	0,009	0,000
00164	0,000	0,000	0,000	0,000	00260	0,000	0,000	0,000	0,000	00166	0,000	0,000	0,000	0,000	00289	0,000	0,000	0,000	0,000
	-0,003	-0,015	-0,007	0,000		-0,001	-0,004	-0,005	0,000		-0,001	-0,014	-0,004	0,000		-0,001	0,006	0,003	0,000
00203	0,000	0,000	0,000	0,000	00204	0,000	0,000	0,000	0,000	00105	0,000	0,000	0,000	0,000	00198	0,000	0,000	0,000	0,000
	-0,001	0,007	0,003	0,000		-0,002	-0,002	0,003	0,000		-0,010	0,014	-0,004	0,000		-0,018	-0,005	-0,006	0,000
00032	0,000	0,000	0,000	0,000	00200	0,000	0,000	0,000	0,000	00335	0,000	0,000	0,000	0,000	00167	0,000	0,000	0,000	0,000
	-0,001	-0,001	0,003	0,000		0,004	0,020	0,010	0,000		0,001	-0,005	-0,003	0,000		0,001	-0,005	-0,003	0,000
00320	0,000																		

Platte - tensioni per condizioni di carico non sismiche

Nodo	OL1	OL2	TL	TP13	Nodo	OL1	OL2	TL	TP13	Nodo	OL1	OL2	TL	TP13	Nodo	OL1	OL2	TL	TP13
	OP1	OP2	TP	TP23		OP1	OP2	TP	TP23		OP1	OP2	TP	TP23		OP1	OP2	TP	TP23
	[N/mm ²]	[N/mm ²]	[N/mm ²]	[N/mm ²]		[N/mm ²]	[N/mm ²]	[N/mm ²]	[N/mm ²]		[N/mm ²]	[N/mm ²]	[N/mm ²]	[N/mm ²]		[N/mm ²]	[N/mm ²]	[N/mm ²]	[N/mm ²]
00191	0,000 0,019	0,000 -0,003	0,000 0,010	0,000 0,000	00267	0,000 0,010	0,000 0,015	0,000 0,008	0,000 0,000	00339	0,000 -0,004	0,000 -0,006	0,000 0,001	0,000 0,000	00277	0,000 0,000	0,000 0,008	0,000 -0,002	0,000 0,000
00341	0,000 0,008	0,000 -0,013	0,000 0,000	0,000 0,000	00325	0,000 0,003	0,000 -0,007	0,000 0,000	0,000 0,000	00340	0,000 0,001	0,000 -0,007	0,000 0,003	0,000 0,000	00303	0,000 0,007	0,000 0,012	0,000 0,000	0,000 0,000
00293	0,000 0,000	0,000 0,006	0,000 -0,002	0,000 0,000	00353	0,000 -0,005	0,000 -0,005	0,000 0,003	0,000 0,000	00324	0,000 -0,001	0,000 -0,004	0,000 0,001	0,000 0,000	00334	0,000 0,004	0,000 -0,006	0,000 -0,003	0,000 0,000
00145	0,000 -0,004	0,000 -0,003	0,000 0,004	0,000 0,000	00309	0,000 0,001	0,000 0,000	0,000 -0,001	0,000 0,000	00354	0,000 0,003	0,000 -0,004	0,000 0,007	0,000 0,000	00146	0,000 0,000	0,000 0,002	0,000 0,006	0,000 0,000
00278	0,000 0,004	0,000 0,011	0,000 0,000	0,000 0,000	00175	0,000 -0,009	0,000 -0,005	0,000 0,008	0,000 0,000	00120	0,000 0,008	0,000 0,020	0,000 0,012	0,000 0,000	00040	0,000 0,011	0,000 -0,008	0,000 0,003	0,000 0,000
00162	0,000 0,014	0,000 0,004	0,000 0,005	0,000 0,000	00294	0,000 0,004	0,000 0,007	0,000 -0,002	0,000 0,000	00021	0,000 -0,021	0,000 -0,019	0,000 -0,011	0,000 0,000	00072	0,000 -0,009	0,000 -0,016	0,000 -0,008	0,000 0,000
00150	0,000 -0,008	0,000 0,004	0,000 -0,006	0,000 0,000	00147	0,000 0,013	0,000 0,001	0,000 0,004	0,000 0,000	00310	0,000 0,004	0,000 -0,001	0,000 -0,001	0,000 0,000	00326	0,000 0,003	0,000 -0,007	0,000 -0,002	0,000 0,000
00020	0,000 0,028	0,000 0,006	0,000 0,005	0,000 0,000	00279	0,000 0,010	0,000 0,018	0,000 -0,001	0,000 0,000	00149	0,000 0,014	0,000 0,004	0,000 0,002	0,000 0,000	00071	0,000 0,018	0,000 0,002	0,000 0,001	0,000 0,000
00148	0,000 0,023	0,000 0,005	0,000 0,002	0,000 0,000	00295	0,000 0,008	0,000 0,008	0,000 0,000	0,000 0,000	00318	0,000 0,005	0,000 0,001	0,000 -0,002	0,000 0,000	00056	0,000 0,004	0,000 0,014	0,000 0,009	0,000 0,000
00342	0,000 0,001	0,000 -0,014	0,000 -0,008	0,000 0,000	00280	0,000 0,011	0,000 0,022	0,000 0,004	0,000 0,000	00287	0,000 0,008	0,000 0,021	0,000 0,003	0,000 0,000	00188	0,000 -0,015	0,000 -0,008	0,000 0,004	0,000 0,000
00311	0,000 0,003	0,000 0,001	0,000 0,000	0,000 0,000	00343	0,000 -0,009	0,000 -0,010	0,000 -0,002	0,000 0,000	00327	0,000 -0,003	0,000 -0,004	0,000 -0,002	0,000 0,000	00057	0,000 -0,009	0,000 0,012	0,000 -0,004	0,000 0,000
00349	0,000 0,011	0,000 -0,015	0,000 -0,002	0,000 0,000	00187	0,000 -0,026	0,000 -0,007	0,000 -0,007	0,000 0,000	00296	0,000 0,002	0,000 0,010	0,000 0,002	0,000 0,000	00281	0,000 -0,007	0,000 0,024	0,000 0,003	0,000 0,000
00029	0,000 -0,032	0,000 -0,005	0,000 -0,012	0,000 0,000	00154	0,000 -0,005	0,000 -0,002	0,000 -0,001	0,000 0,000	00356	0,000 -0,006	0,000 -0,005	0,000 -0,002	0,000 0,000	00153	0,000 -0,010	0,000 0,002	0,000 -0,004	0,000 0,000
00312	0,000 -0,002	0,000 0,003	0,000 0,001	0,000 0,000	00355	0,000 -0,009	0,000 -0,014	0,000 -0,007	0,000 0,000	00151	0,000 -0,014	0,000 -0,001	0,000 -0,008	0,000 0,000	00186	0,000 -0,013	0,000 -0,003	0,000 -0,007	0,000 0,000
00344	0,000 -0,005	0,000 -0,007	0,000 0,000	0,000 0,000	00176	0,000 0,004	0,000 -0,006	0,000 0,015	0,000 0,000	00031	0,000 0,010	0,000 0,016	0,000 0,019	0,000 0,000	00152	0,000 -0,009	0,000 -0,004	0,000 -0,008	0,000 0,000
00268	0,000 -0,007	0,000 0,010	0,000 -0,014	0,000 0,000	00297	0,000 -0,002	0,000 0,011	0,000 0,001	0,000 0,000	00328	0,000 -0,004	0,000 -0,002	0,000 0,000	0,000 0,000	00185	0,000 -0,001	0,000 0,003	0,000 -0,013	0,000 0,000
00345	0,000 -0,003	0,000 -0,004	0,000 0,000	0,000 0,000	00329	0,000 -0,003	0,000 -0,002	0,000 0,001	0,000 0,000	00313	0,000 -0,002	0,000 0,003	0,000 0,001	0,000 0,000	00282	0,000 -0,003	0,000 0,013	0,000 -0,004	0,000 0,000
00302	0,000 0,005	0,000 0,008	0,000 0,000	0,000 0,000	00298	0,000 -0,001	0,000 0,008	0,000 0,000	0,000 0,000	00015	0,000 0,031	0,000 0,007	0,000 0,008	0,000 0,000	00269	0,000 0,002	0,000 0,007	0,000 -0,007	0,000 0,000
00184	0,000 0,007	0,000 -0,002	0,000 -0,008	0,000 0,000	00283	0,000 0,001	0,000 0,007	0,000 -0,003	0,000 0,000	00333	0,000 0,005	0,000 -0,006	0,000 -0,001	0,000 0,000	00180	0,000 0,009	0,000 0,004	0,000 0,002	0,000 0,000
00181	0,000 0,008	0,000 0,003	0,000 0,001	0,000 0,000	00271	0,000 0,006	0,000 0,006	0,000 0,001	0,000 0,000	00314	0,000 -0,001	0,000 0,002	0,000 0,001	0,000 0,000	00270	0,000 0,005	0,000 0,005	0,000 -0,003	0,000 0,000
00183	0,000 0,005	0,000 0,004	0,000 -0,006	0,000 0,000	00182	0,000 0,010	0,000 -0,002	0,000 -0,004	0,000 0,000	00299	0,000 0,000	0,000 0,005	0,000 -0,001	0,000 0,000	00357	0,000 -0,004	0,000 -0,003	0,000 0,000	0,000 0,000
00155	0,000 -0,006	0,000 0,001	0,000 0,000	0,000 0,000	00330	0,000 -0,001	0,000 -0,001	0,000 0,001	0,000 0,000	00360	0,000 0,008	0,000 -0,004	0,000 0,009	0,000 0,000	00286	0,000 0,005	0,000 0,012	0,000 0,003	0,000 0,000
00285	0,000 0,004	0,000 0,007	0,000 0,001	0,000 0,000	00301	0,000 0,003	0,000 0,006	0,000 0,000	0,000 0,000	00315	0,000 0,000	0,000 0,001	0,000 0,000	0,000 0,000	00156	0,000 -0,005	0,000 -0,002	0,000 0,003	0,000 0,000
00347	0,000 0,000	0,000 -0,004	0,000 0,003	0,000 0,000	00331	0,000 0,000	0,000 -0,002	0,000 0,001	0,000 0,000	00346	0,000 -0,002	0,000 -0,003	0,000 0,002	0,000 0,000	00284	0,000 0,003	0,000 0,006	0,000 -0,001	0,000 0,000
00160	0,000 0,012	0,000 0,000	0,000 0,005	0,000 0,000	00161	0,000 0,023	0,000 0,004	0,000 0,008	0,000 0,000	00359	0,000 0,000	0,000 -0,004	0,000 0,005	0,000 0,000	00157	0,000 -0,003	0,000 -0,002	0,000 0,004	0,000 0,000
00158	0,000 -0,003	0,000 0,001	0,000 0,006	0,000 0,000	00300	0,000 0,001	0,000 0,004	0,000 0,000	0,000 0,000	00358	0,000 -0,003	0,000 -0,003	0,000 0,003	0,000 0,000	00316	0,000 0,001	0,000 0,001	0,000 0,000	0,000 0,000
00273	0,000 0,009	0,000 0,017	0,000 0,014	0,000 0,000	00317	0,000 0,003	0,000 0,001	0,000 -0,001	0,000 0,000	00332	0,000 0,002	0,000 -0,004	0,000 0,001	0,000 0,000	00272	0,000 0,008	0,000 0,008	0,000 0,006	0,000 0,000
00179	0,000 0,014	0,000 -0,003	0,000 0,007	0,000 0,000	00159	0,000 0,002	0,000 -0,002	0,000 0,008	0,000 0,000	00178	0,000 0,011	0,000 0,006	0,000 0,013	0,000 0,000	00348	0,000 0,004	0,000 -0,007	0,000 0,003	0,000 0,000
00177	0,000 0,015	0,000 -0,001	0,000 0,012	0,000 0,000															
Condizione carico (Pressione del Vento (-X))																			
00104	0,000 -0,007	0,000 0,004	0,000 -0,001	0,000 0,000	00199	0,000 -0,011	0,000 -0,001	0,000 -0,006	0,000 0,000	00262	0,000 -0,006	0,000 -0,001	0,000 0,001	0,000 0,000	00023	0,000 -0,006	0,000 -0,021	0,000 0,005	0,000 0,000
00209	0,000 -0,003	0,000 -0,011	0,000 0,006	0,000 0,000	00263	0,000 0,000	0,000 -0,003	0,000 0,003	0,000 0,000	00171	0,000 0,002	0,000 0,024	0,000 -0,001	0,000 0,000	00172	0,000 -0,002	0,000 0,040	0,000 0,001	0,000 0,000
00288	0,000 0,005	0,000 0,025	0,000 0,000	0,000 0,000	00208	0,000 0,001	0,000 -0,026	0,000 0,000	0,000 0,000	00304	0,000 0,001	0,000 0,011	0,000 -0,002	0,000 0,000	00170	0,000 -0,002	0,000 0,013	0,000 -0,002	0,000 0,000
00169	0,000 -0,001	0,000 0,003	0,000 -0,003	0,000 0,000	00319	0,000 -0,001	0,000 -0,001	0,000 -0,002	0,000 0,000	00173	0,000 0,004	0,000 0,015	0,000 -0,008	0,000 0,000	00261	0,000 -0,001	0,000 0,004	0,000 -0,005	0,000 0,000
00024	0,000 0,007	0,000 0,031	0,000 -0,007	0,000 0,000	00138	0,000 0,004	0,000 0,001	0,000 -0,002	0,000 0,000	00035	0,000 0,000	0,000 0,000	0,000 0,001	0,000 0,000	00168	0,000 0,000	0,000 -0,006	0,000 -0,003	0,000 0,000
00165	0,000 0,002	0,000 -0,027	0,000 0,003	0,000 0,000	00350	0,000 -0,005	0,000 -0,020	0,000 0,004	0,00										

Platée - tensioni per condizioni di carico non sismiche

Nodo	OL1	OL2	TL	TP13	Nodo	OL1	OL2	TL	TP13	Nodo	OL1	OL2	TL	TP13	Nodo	OL1	OL2	TL	TP13
	OP1	OP2	TP	TP23		OP1	OP2	TP	TP23		OP1	OP2	TP	TP23		OP1	OP2	TP	TP23
	[N/mm ²]	[N/mm ²]	[N/mm ²]	[N/mm ²]		[N/mm ²]	[N/mm ²]	[N/mm ²]	[N/mm ²]		[N/mm ²]	[N/mm ²]	[N/mm ²]	[N/mm ²]		[N/mm ²]	[N/mm ²]	[N/mm ²]	[N/mm ²]
	0,003	0,027	-0,005	0,000		-0,002	-0,016	0,002	0,000		0,007	0,020	-0,002	0,000		0,006	0,011	0,000	0,000
00140	0,000	0,000	0,000	0,000	00022	0,000	0,000	0,000	0,000	00087	0,000	0,000	0,000	0,000	00086	0,000	0,000	0,000	0,000
	0,015	0,004	-0,008	0,000		0,020	0,002	-0,008	0,000		0,006	-0,009	-0,004	0,000		0,002	-0,008	0,001	0,000
00305	0,000	0,000	0,000	0,000	00139	0,000	0,000	0,000	0,000	00034	0,000	0,000	0,000	0,000	00321	0,000	0,000	0,000	0,000
	0,003	0,004	0,001	0,000		0,011	0,003	-0,005	0,000		0,000	0,000	0,000	0,000		0,002	-0,006	0,002	0,000
00264	0,000	0,000	0,000	0,000	00196	0,000	0,000	0,000	0,000	00337	0,000	0,000	0,000	0,000	00174	0,000	0,000	0,000	0,000
	0,009	0,017	-0,012	0,000		0,014	-0,001	-0,009	0,000		0,007	-0,014	0,001	0,000		-0,007	-0,002	0,004	0,000
00121	0,000	0,000	0,000	0,000	00033	0,000	0,000	0,000	0,000	00195	0,000	0,000	0,000	0,000	00306	0,000	0,000	0,000	0,000
	-0,003	0,013	-0,002	0,000		-0,001	0,000	-0,002	0,000		0,012	0,006	-0,010	0,000		0,004	0,002	0,001	0,000
00323	0,000	0,000	0,000	0,000	00307	0,000	0,000	0,000	0,000	00322	0,000	0,000	0,000	0,000	00041	0,000	0,000	0,000	0,000
	0,000	-0,004	0,000	0,000		0,002	0,001	0,001	0,000		0,003	-0,006	0,001	0,000		0,005	-0,003	0,001	0,000
00141	0,000	0,000	0,000	0,000	00351	0,000	0,000	0,000	0,000	00291	0,000	0,000	0,000	0,000	00265	0,000	0,000	0,000	0,000
	0,005	0,000	-0,005	0,000		0,003	-0,006	-0,008	0,000		0,004	0,009	0,000	0,000		0,008	0,009	-0,003	0,000
00276	0,000	0,000	0,000	0,000	00338	0,000	0,000	0,000	0,000	00194	0,000	0,000	0,000	0,000	00142	0,000	0,000	0,000	0,000
	0,005	0,013	-0,002	0,000		0,001	-0,008	-0,002	0,000		0,016	-0,003	-0,004	0,000		-0,001	-0,003	-0,007	0,000
00143	0,000	0,000	0,000	0,000	00352	0,000	0,000	0,000	0,000	00030	0,000	0,000	0,000	0,000	00189	0,000	0,000	0,000	0,000
	-0,007	0,002	-0,004	0,000		-0,003	-0,005	-0,004	0,000		-0,013	0,011	0,013	0,000		-0,014	-0,009	0,005	0,000
00190	0,000	0,000	0,000	0,000	00193	0,000	0,000	0,000	0,000	00192	0,000	0,000	0,000	0,000	00266	0,000	0,000	0,000	0,000
	-0,005	0,000	0,009	0,000		0,009	0,005	0,002	0,000		0,007	0,005	0,004	0,000		0,006	0,008	0,003	0,000
00292	0,000	0,000	0,000	0,000	00144	0,000	0,000	0,000	0,000	00308	0,000	0,000	0,000	0,000	00163	0,000	0,000	0,000	0,000
	0,002	0,007	0,000	0,000		-0,006	-0,003	-0,001	0,000		0,000	0,001	0,000	0,000		0,008	0,001	0,005	0,000
00191	0,000	0,000	0,000	0,000	00267	0,000	0,000	0,000	0,000	00339	0,000	0,000	0,000	0,000	00277	0,000	0,000	0,000	0,000
	0,008	-0,003	0,010	0,000		0,001	0,010	0,010	0,000		-0,002	-0,006	-0,001	0,000		0,003	0,009	0,000	0,000
00341	0,000	0,000	0,000	0,000	00325	0,000	0,000	0,000	0,000	00340	0,000	0,000	0,000	0,000	00303	0,000	0,000	0,000	0,000
	-0,005	-0,011	0,000	0,000		-0,002	-0,004	-0,001	0,000		-0,003	-0,007	0,000	0,000		-0,001	0,010	-0,002	0,000
00293	0,000	0,000	0,000	0,000	00353	0,000	0,000	0,000	0,000	00324	0,000	0,000	0,000	0,000	00334	0,000	0,000	0,000	0,000
	0,000	0,007	0,000	0,000		-0,005	-0,005	0,000	0,000		-0,001	-0,003	-0,001	0,000		-0,004	-0,008	-0,001	0,000
00145	0,000	0,000	0,000	0,000	00309	0,000	0,000	0,000	0,000	00354	0,000	0,000	0,000	0,000	00146	0,000	0,000	0,000	0,000
	-0,007	-0,004	0,001	0,000		-0,001	0,002	-0,001	0,000		-0,006	-0,008	0,005	0,000		-0,011	0,002	0,006	0,000
00278	0,000	0,000	0,000	0,000	00175	0,000	0,000	0,000	0,000	00120	0,000	0,000	0,000	0,000	00040	0,000	0,000	0,000	0,000
	0,000	0,011	0,002	0,000		-0,015	-0,005	0,007	0,000		-0,005	0,017	0,007	0,000		-0,002	-0,011	0,008	0,000
00162	0,000	0,000	0,000	0,000	00294	0,000	0,000	0,000	0,000	00021	0,000	0,000	0,000	0,000	00072	0,000	0,000	0,000	0,000
	0,007	0,004	0,005	0,000		-0,001	0,009	-0,001	0,000		0,018	0,003	-0,008	0,000		0,006	-0,007	-0,003	0,000
00150	0,000	0,000	0,000	0,000	00147	0,000	0,000	0,000	0,000	00310	0,000	0,000	0,000	0,000	00326	0,000	0,000	0,000	0,000
	0,015	0,004	-0,004	0,000		-0,006	-0,001	0,007	0,000		-0,001	0,002	-0,001	0,000		-0,003	-0,005	0,000	0,000
00020	0,000	0,000	0,000	0,000	00279	0,000	0,000	0,000	0,000	00149	0,000	0,000	0,000	0,000	00071	0,000	0,000	0,000	0,000
	-0,008	-0,015	0,009	0,000		-0,002	0,020	0,000	0,000		0,011	0,005	0,002	0,000		0,001	-0,006	0,005	0,000
00148	0,000	0,000	0,000	0,000	00295	0,000	0,000	0,000	0,000	00318	0,000	0,000	0,000	0,000	00056	0,000	0,000	0,000	0,000
	-0,004	0,006	0,004	0,000		0,001	0,010	-0,002	0,000		-0,003	0,001	-0,002	0,000		-0,014	0,006	0,005	0,000
00342	0,000	0,000	0,000	0,000	00280	0,000	0,000	0,000	0,000	00287	0,000	0,000	0,000	0,000	00188	0,000	0,000	0,000	0,000
	-0,005	-0,013	0,001	0,000		0,006	0,023	-0,006	0,000		-0,006	0,022	0,000	0,000		-0,019	-0,007	0,004	0,000
00311	0,000	0,000	0,000	0,000	00343	0,000	0,000	0,000	0,000	00327	0,000	0,000	0,000	0,000	00057	0,000	0,000	0,000	0,000
	0,001	0,001	0,000	0,000		0,004	-0,014	0,001	0,000		0,000	-0,006	0,001	0,000		0,006	0,022	-0,009	0,000
00349	0,000	0,000	0,000	0,000	00187	0,001	0,000	0,000	0,000	00296	0,000	0,000	0,000	0,000	00281	0,000	0,000	0,000	0,000
	-0,003	-0,014	0,002	0,000		-0,003	-0,007	-0,009	0,000		0,005	0,008	-0,001	0,000		0,006	0,020	0,000	0,000
00029	0,000	0,000	0,000	0,000	00154	0,000	0,000	0,000	0,000	00356	0,000	0,000	0,000	0,000	00153	0,000	0,000	0,000	0,000
	0,007	0,017	-0,016	0,000		-0,005	-0,002	-0,003	0,000		-0,003	-0,004	-0,004	0,000		-0,005	0,001	-0,005	0,000
00312	0,000	0,000	0,000	0,000	00355	0,000	0,000	0,000	0,000	00151	0,000	0,000	0,000	0,000	00186	0,000	0,000	0,000	0,000
	0,002	0,000	0,001	0,000		0,003	-0,006	-0,008	0,000		0,007	0,001	-0,004	0,000		0,008	-0,001	-0,010	0,000
00344	0,000	0,000	0,000	0,000	00176	0,000	0,000	0,000	0,000	00031	0,000	0,000	0,000	0,000	00152	0,000	0,000	0,000	0,000
	0,001	-0,008	-0,002	0,000		-0,019	-0,006	0,014	0,000		-0,021	0,002	0,015	0,000		-0,001	-0,002	-0,008	0,000
00268	0,000	0,000	0,000	0,000	00297	0,000	0,000	0,000	0,000	00328	0,000	0,000	0,000	0,000	00185	0,000	0,000	0,000	0,000
	0,005	0,018	-0,013	0,000		0,003	0,007	0,001	0,000		0,001	-0,006	0,001	0,000		0,008	0,005	-0,014	0,000
00345	0,000	0,000	0,000	0,000	00329	0,000	0,000	0,000	0,000	00313	0,000	0,000	0,000	0,000	00282	0,000	0,000	0,000	0,000
	-0,002	-0,004	-0,002	0,000		0,000	-0,004	0,000	0,000		0,001	0,000	0,001	0,000		0,003	0,012	-0,002	0,000
00302	0,000	0,000	0,000	0,000	00298	0,000	0,000	0,000	0,000	00015	0,000	0,000	0,000	0,000	00269	0,000	0,000	0,000	0,000
	-0,002	0,009	-0,001	0,000		0,001	0,005	0,001	0,000		-0,001	-0,007	0,012	0,000		0,005	0,008	-0,006	0,000
00184	0,000	0,000	0,000	0,000	00283	0,000	0,000	0,000	0,000	00333	0,000	0,000	0,000	0,000	00180	0,000	0,000	0,000	0,000
	0,011	-0,003	-0,007	0,000		0,002	0,006	-0,001	0,000		-0,003	-0,005	0,000	0,000		0,005	0,004	0,004	0,000
00181	0,000	0,000	0,000	0,000	00271	0,000	0,000	0,000	0,000	00314	0,000	0,000	0,000	0,000	00270	0,000	0,000	0,000	0,000
	0,007	0,003	0,003	0,000		0,004													

Platte - tensioni per condizioni di carico non sismiche

Nodo	OL1	OL2	TL	TP13	Nodo	OL1	OL2	TL	TP13	Nodo	OL1	OL2	TL	TP13	Nodo	OL1	OL2	TL	TP13
	OP1	OP2	TP	TP23		OP1	OP2	TP	TP23		OP1	OP2	TP	TP23		OP1	OP2	TP	TP23
	[N/mm ²]	[N/mm ²]	[N/mm ²]	[N/mm ²]		[N/mm ²]	[N/mm ²]	[N/mm ²]	[N/mm ²]		[N/mm ²]	[N/mm ²]	[N/mm ²]	[N/mm ²]		[N/mm ²]	[N/mm ²]	[N/mm ²]	[N/mm ²]
00209	0,000	0,000	0,000	0,000	00263	0,000	0,000	0,000	0,000	00171	0,000	0,000	0,000	0,000	00172	0,000	0,000	0,000	0,000
	-0,003	-0,011	0,006	0,000		0,000	-0,003	0,003	0,000		0,002	0,024	-0,001	0,000		-0,002	0,040	0,001	0,000
00288	0,000	0,000	0,000	0,000	00208	0,000	0,000	0,000	0,000	00304	0,000	0,000	0,000	0,000	00170	0,000	0,000	0,000	0,000
	0,005	0,025	0,000	0,000		0,001	-0,026	0,000	0,000		0,001	0,011	-0,002	0,000		-0,002	0,013	-0,002	0,000
00169	0,000	0,000	0,000	0,000	00319	0,000	0,000	0,000	0,000	00173	0,000	0,000	0,000	0,000	00261	0,000	0,000	0,000	0,000
	-0,001	0,003	-0,003	0,000		-0,001	-0,001	-0,002	0,000		0,004	0,015	-0,008	0,000		-0,001	0,004	-0,005	0,000
00024	0,000	0,000	0,000	0,000	00138	0,000	0,000	0,000	0,000	00035	0,000	0,000	0,000	0,000	00168	0,000	0,000	0,000	0,000
	0,007	0,031	-0,007	0,000		0,004	0,001	-0,002	0,000		0,000	0,000	0,001	0,000		0,000	-0,006	-0,003	0,000
00165	0,000	0,000	0,000	0,000	00350	0,000	0,000	0,000	0,000	00016	0,000	0,000	0,000	0,000	00025	0,000	0,000	0,000	0,000
	0,002	-0,027	0,003	0,000		-0,005	-0,020	0,004	0,000		0,002	-0,012	-0,003	0,000		-0,004	0,015	0,003	0,000
00164	0,000	0,000	0,000	0,000	00260	0,000	0,000	0,000	0,000	00166	0,000	0,000	0,000	0,000	00289	0,000	0,000	0,000	0,000
	-0,003	-0,004	-0,003	0,000		0,004	0,001	-0,001	0,000		-0,002	-0,020	0,002	0,000		0,003	0,016	-0,002	0,000
00203	0,000	0,000	0,000	0,000	00204	0,000	0,000	0,000	0,000	00105	0,000	0,000	0,000	0,000	00198	0,000	0,000	0,000	0,000
	-0,003	0,019	-0,001	0,000		0,000	0,010	0,002	0,000		0,006	0,018	-0,011	0,000		-0,008	-0,005	-0,007	0,000
00032	0,000	0,000	0,000	0,000	00200	0,000	0,000	0,000	0,000	00335	0,000	0,000	0,000	0,000	00167	0,000	0,000	0,000	0,000
	-0,001	0,000	0,000	0,000		0,004	0,005	0,003	0,000		-0,002	-0,011	0,000	0,000		0,002	-0,014	0,000	0,000
00320	0,000	0,000	0,000	0,000	00205	0,000	0,000	0,000	0,000	00206	0,000	0,000	0,000	0,000	00197	0,000	0,000	0,000	0,000
	0,000	-0,005	0,002	0,000		0,001	0,001	0,002	0,000		0,001	-0,006	0,002	0,000		0,004	-0,006	-0,013	0,000
00026	0,000	0,000	0,000	0,000	00201	0,000	0,000	0,000	0,000	00207	0,000	0,000	0,000	0,000	00274	0,000	0,000	0,000	0,000
	0,009	0,014	-0,016	0,000		-0,003	0,035	-0,004	0,000		-0,001	-0,014	0,002	0,000		0,008	0,027	-0,007	0,000
00202	0,000	0,000	0,000	0,000	00336	0,000	0,000	0,000	0,000	00275	0,000	0,000	0,000	0,000	00290	0,000	0,000	0,000	0,000
	0,003	0,027	-0,005	0,000		-0,002	-0,016	0,002	0,000		0,007	0,020	-0,002	0,000		0,006	0,011	0,000	0,000
00140	0,000	0,000	0,000	0,000	00022	0,000	0,000	0,000	0,000	00087	0,000	0,000	0,000	0,000	00086	0,000	0,000	0,000	0,000
	0,015	0,004	-0,008	0,000		0,020	0,002	-0,008	0,000		0,006	-0,009	-0,004	0,000		0,002	-0,008	0,001	0,000
00305	0,000	0,000	0,000	0,000	00139	0,000	0,000	0,000	0,000	00034	0,000	0,000	0,000	0,000	00321	0,000	0,000	0,000	0,000
	0,003	0,004	0,001	0,000		0,011	0,003	-0,005	0,000		0,000	0,000	0,000	0,000		0,002	-0,006	0,002	0,000
00264	0,000	0,000	0,000	0,000	00196	0,000	0,000	0,000	0,000	00337	0,000	0,000	0,000	0,000	00174	0,000	0,000	0,000	0,000
	0,009	0,017	-0,012	0,000		0,014	-0,001	-0,009	0,000		0,007	-0,014	0,001	0,000		-0,007	-0,002	0,004	0,000
00121	0,000	0,000	0,000	0,000	00033	0,000	0,000	0,000	0,000	00195	0,000	0,000	0,000	0,000	00306	0,000	0,000	0,000	0,000
	-0,003	0,013	-0,002	0,000		-0,001	0,000	-0,002	0,000		0,012	0,006	-0,010	0,000		0,004	0,002	0,001	0,000
00323	0,000	0,000	0,000	0,000	00307	0,000	0,000	0,000	0,000	00322	0,000	0,000	0,000	0,000	00041	0,000	0,000	0,000	0,000
	0,000	-0,004	0,000	0,000		0,002	0,001	0,001	0,000		0,003	-0,006	0,001	0,000		0,005	-0,003	0,001	0,000
00141	0,000	0,000	0,000	0,000	00351	0,000	0,000	0,000	0,000	00291	0,000	0,000	0,000	0,000	00265	0,000	0,000	0,000	0,000
	0,005	0,000	-0,005	0,000		0,003	-0,006	-0,008	0,000		0,004	0,009	0,000	0,000		0,008	0,009	-0,003	0,000
00276	0,000	0,000	0,000	0,000	00338	0,000	0,000	0,000	0,000	00194	0,000	0,000	0,000	0,000	00142	0,000	0,000	0,000	0,000
	0,005	0,013	-0,002	0,000		0,001	-0,008	-0,002	0,000		0,016	-0,003	-0,004	0,000		-0,001	-0,003	-0,007	0,000
00143	0,000	0,000	0,000	0,000	00352	0,000	0,000	0,000	0,000	00030	0,000	0,000	0,000	0,000	00189	0,000	0,000	0,000	0,000
	-0,007	0,002	-0,004	0,000		-0,003	-0,005	-0,004	0,000		-0,013	0,011	0,013	0,000		-0,014	-0,009	0,005	0,000
00190	0,000	0,000	0,000	0,000	00193	0,000	0,000	0,000	0,000	00192	0,000	0,000	0,000	0,000	00266	0,000	0,000	0,000	0,000
	-0,005	0,000	0,009	0,000		0,009	0,005	0,002	0,000		0,007	0,005	0,004	0,000		0,006	0,008	0,003	0,000
00292	0,000	0,000	0,000	0,000	00144	0,000	0,000	0,000	0,000	00308	0,000	0,000	0,000	0,000	00163	0,000	0,000	0,000	0,000
	0,002	0,007	0,000	0,000		-0,006	-0,003	-0,001	0,000		0,000	0,001	0,000	0,000		0,008	0,001	0,005	0,000
00191	0,000	0,000	0,000	0,000	00267	0,000	0,000	0,000	0,000	00339	0,000	0,000	0,000	0,000	00277	0,000	0,000	0,000	0,000
	0,008	-0,003	0,010	0,000		0,001	0,010	0,010	0,000		-0,002	-0,006	-0,001	0,000		0,003	0,009	0,000	0,000
00341	0,000	0,000	0,000	0,000	00325	0,000	0,000	0,000	0,000	00340	0,000	0,000	0,000	0,000	00303	0,000	0,000	0,000	0,000
	-0,005	-0,011	0,000	0,000		-0,002	-0,004	-0,001	0,000		-0,003	-0,007	0,000	0,000		-0,001	0,010	-0,002	0,000
00293	0,000	0,000	0,000	0,000	00353	0,000	0,000	0,000	0,000	00324	0,000	0,000	0,000	0,000	00334	0,000	0,000	0,000	0,000
	0,000	0,007	0,000	0,000		-0,005	-0,005	0,000	0,000		-0,001	-0,003	-0,001	0,000		-0,004	-0,008	-0,001	0,000
00145	0,000	0,000	0,000	0,000	00309	0,000	0,000	0,000	0,000	00354	0,000	0,000	0,000	0,000	00146	0,000	0,000	0,000	0,000
	-0,007	-0,004	0,001	0,000		-0,001	0,002	-0,001	0,000		-0,006	-0,008	0,005	0,000		-0,011	0,002	0,006	0,000
00278	0,000	0,000	0,000	0,000	00175	0,000	0,000	0,000	0,000	00120	0,000	0,000	0,000	0,000	00040	0,000	0,000	0,000	0,000
	0,000	0,011	0,002	0,000		-0,015	-0,005	0,007	0,000		-0,005	0,017	0,007	0,000		-0,002	-0,011	0,008	0,000
00162	0,000	0,000	0,000	0,000	00294	0,000	0,000	0,000	0,000	00021	0,000	0,000	0,000	0,000	00072	0,000	0,000	0,000	0,000
	0,007	0,004	0,005	0,000		-0,001	0,009	-0,001	0,000		0,018	0,003	-0,008	0,000		0,006	-0,007	-0,003	0,000
00150	0,000	0,000	0,000	0,000	00147	0,000	0,000	0,000											

Platee - tensioni per condizioni di carico non sismiche

Nodo	OL1	OL2	TL	TP13	Nodo	OL1	OL2	TL	TP13	Nodo	OL1	OL2	TL	TP13	Nodo	OL1	OL2	TL	TP13
	OP1	OP2	TP	TP23		OP1	OP2	TP	TP23		OP1	OP2	TP	TP23		OP1	OP2	TP	TP23
	[N/mm ²]	[N/mm ²]	[N/mm ²]	[N/mm ²]		[N/mm ²]	[N/mm ²]	[N/mm ²]	[N/mm ²]		[N/mm ²]	[N/mm ²]	[N/mm ²]	[N/mm ²]		[N/mm ²]	[N/mm ²]	[N/mm ²]	[N/mm ²]
00183	0,000 0,006	0,000 0,004	0,000 -0,004	0,000 0,000	00182	0,000 0,009	0,000 -0,001	0,000 -0,002	0,000 0,000	00299	0,000 0,000	0,000 0,004	0,000 0,001	0,000 0,000	00357	0,000 -0,004	0,000 -0,003	0,000 -0,002	0,000 0,000
00155	0,000 -0,007	0,000 0,001	0,000 -0,002	0,000 0,000	00330	0,000 -0,001	0,000 -0,002	0,000 0,000	0,000 0,000	00360	0,000 -0,005	0,000 -0,010	0,000 0,009	0,000 0,000	00286	0,000 -0,002	0,000 0,011	0,000 0,004	0,000 0,000
00285	0,000 0,001	0,000 0,006	0,000 0,003	0,000 0,000	00301	0,000 -0,001	0,000 0,006	0,000 0,001	0,000 0,000	00315	0,000 -0,001	0,000 0,001	0,000 0,000	0,000 0,000	00156	0,000 -0,006	0,000 -0,002	0,000 0,001	0,000 0,000
00347	0,000 -0,003	0,000 -0,004	0,000 0,001	0,000 0,000	00331	0,000 -0,002	0,000 -0,002	0,000 0,000	0,000 0,000	00346	0,000 -0,003	0,000 -0,004	0,000 0,000	0,000 0,000	00284	0,000 0,002	0,000 0,005	0,000 0,001	0,000 0,000
00160	0,000 -0,007	0,000 0,000	0,000 0,008	0,000 0,000	00161	0,000 0,000	0,000 0,004	0,000 0,009	0,000 0,000	00359	0,000 -0,006	0,000 -0,005	0,000 0,004	0,000 0,000	00157	0,000 -0,006	0,000 -0,003	0,000 0,002	0,000 0,000
00158	0,000 -0,010	0,000 0,002	0,000 0,005	0,000 0,000	00300	0,000 0,000	0,000 0,004	0,000 0,001	0,000 0,000	00358	0,000 -0,005	0,000 -0,004	0,000 0,001	0,000 0,000	00316	0,000 -0,001	0,000 0,001	0,000 0,000	0,000 0,000
00273	0,000 -0,003	0,000 0,012	0,000 0,014	0,000 0,000	00317	0,000 -0,002	0,000 0,001	0,000 -0,001	0,000 0,000	00332	0,000 -0,002	0,000 -0,003	0,000 0,000	0,000 0,000	00272	0,000 0,003	0,000 0,007	0,000 0,007	0,000 0,000
00179	0,000 0,008	0,000 -0,002	0,000 0,008	0,000 0,000	00159	0,000 -0,007	0,000 -0,004	0,000 0,008	0,000 0,000	00178	0,000 0,002	0,000 0,004	0,000 0,013	0,000 0,000	00348	0,000 -0,003	0,000 -0,008	0,000 0,002	0,000 0,000
00177	0,000 -0,004	0,000 -0,001	0,000 0,009	0,000 0,000															
Condizione carico (Pressione del Vento (-Y))																			
00104	0,000 0,015	0,001 -0,025	0,000 -0,002	0,000 0,000	00199	0,000 0,024	0,000 0,004	0,000 0,013	0,000 0,000	00262	0,000 0,009	-0,001 -0,005	0,000 -0,009	0,000 0,000	00023	0,000 -0,005	0,000 0,038	0,000 -0,009	0,000 0,000
00209	0,000 0,009	0,000 0,014	0,000 -0,009	0,000 0,000	00263	0,000 -0,012	0,000 -0,001	0,000 -0,003	0,000 0,000	00171	0,000 -0,008	0,000 -0,080	0,000 -0,006	0,000 0,000	00172	-0,001 0,007	0,001 -0,115	0,000 -0,008	0,000 0,000
00288	0,000 -0,019	0,000 -0,082	0,000 -0,011	0,000 0,000	00208	0,000 -0,005	-0,001 0,080	0,000 0,008	0,000 0,000	00304	0,000 -0,005	0,000 -0,043	0,000 0,000	0,000 0,000	00170	0,000 0,007	0,000 -0,052	0,000 0,002	0,000 0,000
00169	0,000 0,001	0,000 -0,023	0,000 0,009	0,000 0,000	00319	0,000 -0,002	0,000 -0,006	0,000 0,005	0,000 0,000	00173	0,000 -0,012	0,000 -0,030	0,000 0,016	0,000 0,000	00261	0,000 0,012	-0,001 -0,003	0,001 0,008	0,000 0,000
00024	0,000 -0,002	0,000 -0,069	0,000 0,015	0,000 0,000	00138	0,000 -0,024	0,000 -0,003	0,000 0,014	0,000 0,000	00035	0,000 -0,001	0,000 0,000	0,000 0,000	0,000 0,000	00168	0,000 -0,003	0,000 0,007	0,000 0,009	0,000 0,000
00165	0,001 -0,004	-0,001 0,090	0,000 -0,003	0,000 0,000	00350	0,000 0,012	0,000 0,057	0,000 -0,001	0,000 0,000	00016	0,000 0,010	0,000 0,061	0,000 0,014	0,000 0,000	00025	0,000 -0,006	0,000 -0,070	0,000 -0,016	0,000 0,000
00164	0,000 0,009	0,000 0,028	0,000 0,016	0,000 0,000	00260	0,000 -0,007	0,001 0,005	0,000 0,008	0,000 0,000	00166	0,000 0,006	0,000 0,056	0,000 0,001	0,000 0,000	00289	0,000 -0,003	0,000 -0,036	0,000 0,000	0,000 0,000
00203	0,000 0,006	0,000 -0,043	0,000 -0,002	0,000 0,000	00204	0,000 0,003	0,000 -0,015	0,000 -0,007	0,000 0,000	00105	0,000 0,006	0,000 -0,045	-0,001 0,024	0,000 0,000	00198	0,000 0,038	0,000 0,014	0,000 0,021	0,000 0,000
00032	0,000 0,002	0,000 0,001	0,000 -0,002	0,000 0,000	00200	0,000 -0,011	0,000 -0,032	0,000 -0,017	0,000 0,000	00335	0,000 0,003	0,000 0,026	0,000 0,004	0,000 0,000	00167	0,000 -0,005	0,000 0,031	0,000 0,005	0,000 0,000
00320	0,000 0,005	0,000 0,030	0,000 0,001	0,000 0,000	00205	0,000 -0,001	0,000 0,013	0,000 -0,006	0,000 0,000	00206	0,000 -0,005	0,000 0,037	0,000 0,000	0,000 0,000	00197	-0,001 0,033	0,000 0,017	0,001 0,036	0,000 0,000
00026	0,000 0,036	0,000 -0,013	0,000 0,043	0,000 0,000	00201	-0,001 0,006	0,001 -0,107	0,000 0,006	0,000 0,000	00207	0,000 0,006	0,000 0,058	0,000 0,006	0,000 0,000	00274	0,000 -0,016	0,000 -0,074	0,000 0,007	0,000 0,000
00202	0,000 -0,007	0,000 -0,071	0,000 0,003	0,000 0,000	00336	0,000 0,015	0,000 0,058	0,000 0,010	0,000 0,000	00275	0,000 0,006	0,000 -0,062	0,000 0,002	0,000 0,000	00290	0,000 -0,003	0,000 -0,032	0,000 -0,003	0,000 0,000
00140	0,001 -0,003	0,000 -0,013	0,000 0,027	0,000 0,000	00022	0,000 -0,001	0,000 0,021	0,000 0,035	0,000 0,000	00087	0,000 0,004	0,000 0,034	0,000 0,023	0,000 0,000	00086	0,000 -0,015	-0,001 0,010	0,000 0,003	0,000 0,000
00305	0,000 0,002	0,000 -0,002	0,000 -0,003	0,000 0,000	00139	0,000 -0,022	0,000 -0,011	0,000 0,016	0,000 0,000	00034	0,000 -0,001	0,000 -0,001	0,000 0,002	0,000 0,000	00321	0,000 0,009	0,000 0,023	0,000 -0,001	0,000 0,000
00264	0,000 -0,005	0,000 -0,038	0,000 0,036	0,000 0,000	00196	0,001 -0,009	-0,001 0,002	0,000 0,024	0,000 0,000	00337	0,000 0,007	0,000 0,045	0,000 0,004	0,000 0,000	00174	0,000 0,029	0,000 0,005	0,000 -0,016	0,000 0,000
00121	0,000 0,018	0,001 -0,024	0,000 0,000	0,000 0,000	00033	0,000 0,002	0,000 0,000	0,000 0,002	0,000 0,000	00195	0,000 -0,020	0,000 -0,016	0,000 0,031	0,000 0,000	00306	0,000 0,004	0,000 -0,004	0,000 -0,003	0,000 0,000
00323	0,000 0,005	0,000 0,013	0,000 0,000	0,000 0,000	00307	0,000 0,003	0,000 -0,004	0,000 -0,001	0,000 0,000	00322	0,000 0,007	0,000 0,017	0,000 -0,001	0,000 0,000	00041	0,000 -0,009	-0,001 0,022	0,000 0,000	0,000 0,000
00141	0,000 0,022	0,000 0,000	0,000 0,020	0,000 0,000	00351	0,000 0,015	0,000 0,031	0,000 0,026	0,000 0,000	00291	0,000 0,000	0,000 -0,027	0,000 -0,001	0,000 0,000	00265	0,000 -0,020	0,000 -0,025	0,000 0,013	0,000 0,000
00276	0,000 -0,003	0,000 -0,037	0,000 0,009	0,000 0,000	00338	0,000 0,010	0,000 0,027	0,000 0,006	0,000 0,000	00194	0,000 -0,041	0,000 0,008	0,000 0,015	0,000 0,000	00142	0,000 0,024	0,000 0,013	0,000 0,023	0,000 0,000
00143	0,000 0,035	0,000 -0,006	0,000 0,011	0,000 0,000	00352	0,000 0,020	0,000 0,019	0,000 0,009	0,000 0,000	00030	0,000 0,002	0,000 -0,050	0,000 -0,043	0,000 0,000	00189	-0,001 0,013	0,000 0,028	-0,001 -0,019	0,000 0,000
00190	0,001 -0,008	-0,001 -0,004	0,000 -0,031	0,000 0,000	00193	0,000 -0,030	0,000 -0,016	0,000 -0,003	0,000 0,000	00192	0,000 -0,029	0,000 -0,017	0,000 -0,011	0,000 0,000	00266	0,000 -0,022	0,000 -0,025	0,000 -0,006	0,000 0,000
00292	0,000 -0,001	0,000 -0,021	0,000 0,000	0,000 0,000	00144	0,000 0,023	0,000 0,011	0,000 -0,003	0,000 0,000	00308	0,000 0,001	0,000 -0,004	0,000 0,000	0,000 0,000	00163	0,000 -0,019	0,000 -0,004	0,000 -0,011	0,000 0,000
00191	0,000 -0,040	0,000 0,008	0,000 -0,030	0,000 0,000	00267	0,000 -0,015	0,000 -0,035	0,000 -0,029	0,000 0,000	00339	0,000 0,009	0,000 0,019	0,000 0,000	0,000 0,000	00277	0,000 -0,009	0,000 -0,027	0,000 0,002	0,000 0,000
00341	0,000 -0,002	0,000 0,039	0,000 -0,001	0,000 0,000	00325	0,000 0,000	0,000 0,016	0,000 0,002	0,000 0,000	00340	0,000 0,004	0,000 0,022	0,000 -0,005	0,000 0,000	00303	0,000 -0,008	0,000 -0,035	0,000 0,003	0,000 0,000
00293	0,000 -0,003	0,000 -0,020	0,000 0,001	0,000 0,000	00353	0,000 0,016	0,000 0,017	0,000 -0,004	0,000 0,000	00324	0,000 0,003	0,000 0,012	0,000 0,000	0,000 0,000	00334	0,000 0,001	0,000 0,023	0,000 0,005	0,000 0,000
00145	0,000 0,019	0,000 0,011	0,000 -0,008	0,000 0,000	00309	0,000 -0,001	0,000 -0,004	0,000											

Platee - tensioni per condizioni di carico non sismiche

Nodo	σ1	σ2	τ	τ13	Nodo	σ1	σ2	τ	τ13	Nodo	σ1	σ2	τ	τ13	Nodo	σ1	σ2	τ	τ13
	σp1	σp2	τp	τp23		σp1	σp2	τp	τp23		σp1	σp2	τp	τp23		σp1	σp2	τp	τp23
	[N/mm ²]	[N/mm ²]	[N/mm ²]	[N/mm ²]		[N/mm ²]	[N/mm ²]	[N/mm ²]	[N/mm ²]		[N/mm ²]	[N/mm ²]	[N/mm ²]	[N/mm ²]		[N/mm ²]	[N/mm ²]	[N/mm ²]	[N/mm ²]
	0,008	0,045	0,009	0,000		-0,020	-0,067	0,005	0,000		0,000	-0,065	-0,005	0,000		0,057	0,023	-0,011	0,000
00311	0,000	0,000	0,000	0,000	00343	0,000	0,000	0,000	0,000	00327	0,000	0,000	0,000	0,000	00057	0,000	0,000	-0,001	0,000
	-0,003	-0,004	0,001	0,000		0,005	0,040	0,000	0,000		0,006	0,017	0,001	0,000		0,009	-0,047	0,019	0,000
00349	0,000	0,000	0,000	0,000	00187	-0,001	0,000	0,001	0,000	00296	0,000	0,000	0,000	0,000	00281	0,000	0,000	0,001	0,000
	-0,011	0,048	-0,001	0,000		0,046	0,021	0,025	0,000		-0,010	-0,030	-0,002	0,000		0,002	-0,064	-0,002	0,000
00029	0,000	0,000	0,000	0,000	00154	0,000	0,000	0,000	0,000	00356	0,000	0,000	0,000	0,000	00153	0,000	0,000	0,000	0,000
	0,040	-0,015	0,043	0,000		0,016	0,008	0,008	0,000		0,013	0,015	0,012	0,000		0,024	-0,005	0,014	0,000
00312	0,000	0,000	0,000	0,000	00355	0,000	0,000	0,000	0,000	00151	-0,001	0,000	0,000	0,000	00186	0,001	-0,001	0,000	0,000
	0,000	-0,005	-0,002	0,000		0,007	0,031	0,026	0,000		0,007	-0,002	0,019	0,000		0,009	0,005	0,026	0,000
00344	0,000	0,000	0,000	0,000	00176	-0,001	0,000	-0,001	0,000	00031	0,000	0,000	0,000	0,000	00152	0,000	0,000	0,000	0,000
	0,005	0,024	0,005	0,000		0,030	0,019	-0,042	0,000		0,028	-0,019	-0,051	0,000		0,015	0,010	0,026	0,000
00268	0,000	0,000	0,000	0,000	00297	0,000	0,000	0,000	0,000	00328	0,000	0,000	0,000	0,000	00185	0,000	0,000	0,000	0,000
	0,000	-0,040	0,042	0,000		-0,002	-0,027	-0,001	0,000		0,004	0,014	-0,001	0,000		-0,014	-0,012	0,040	0,000
00345	0,000	0,000	0,000	0,000	00329	0,000	0,000	0,000	0,000	00313	0,000	0,000	0,000	0,000	00282	0,000	0,000	0,000	0,000
	0,007	0,013	0,003	0,000		0,003	0,009	-0,001	0,000		0,001	-0,005	-0,002	0,000		-0,002	-0,037	0,010	0,000
00302	0,000	0,000	0,000	0,000	00298	0,000	0,000	0,000	0,000	00015	0,000	0,000	0,000	0,000	00269	0,000	0,000	0,000	0,000
	-0,004	-0,027	0,000	0,000		-0,001	-0,019	0,001	0,000		-0,044	0,003	-0,034	0,000		-0,015	-0,022	0,020	0,000
00184	0,000	0,000	0,000	0,000	00283	0,000	0,000	0,000	0,000	00333	0,000	0,000	0,000	0,000	00180	0,000	0,000	0,000	0,000
	-0,031	0,006	0,024	0,000		-0,007	-0,021	0,007	0,000		-0,002	0,018	0,001	0,000		-0,025	-0,012	-0,011	0,000
00181	0,000	0,000	0,000	0,000	00271	0,000	0,000	0,000	0,000	00314	0,000	0,000	0,000	0,000	00270	0,000	0,000	0,000	0,000
	-0,026	-0,009	-0,007	0,000		-0,019	-0,017	-0,007	0,000		0,001	-0,004	-0,001	0,000		-0,019	-0,016	0,007	0,000
00183	0,000	0,000	0,000	0,000	00182	0,000	0,000	0,000	0,000	00299	0,000	0,000	0,000	0,000	00357	0,000	0,000	0,000	0,000
	-0,021	-0,012	0,014	0,000		-0,033	0,005	0,008	0,000		-0,003	-0,013	0,000	0,000		0,014	0,011	0,003	0,000
00155	0,000	0,000	0,000	0,000	00330	0,000	0,000	0,000	0,000	00360	0,000	0,000	0,000	0,000	00286	0,000	0,000	0,000	0,000
	0,023	-0,003	0,003	0,000		0,003	0,006	-0,001	0,000		-0,002	0,024	-0,031	0,000		-0,005	-0,036	-0,012	0,000
00285	0,000	0,000	0,000	0,000	00301	0,000	0,000	0,000	0,000	00315	0,000	0,000	0,000	0,000	00156	0,000	0,000	0,000	0,000
	-0,009	-0,021	-0,007	0,000		-0,003	-0,018	-0,002	0,000		0,000	-0,003	-0,001	0,000		0,018	0,006	-0,006	0,000
00347	0,000	0,000	0,000	0,000	00331	0,000	0,000	0,000	0,000	00346	0,000	0,000	0,000	0,000	00284	0,000	0,000	0,000	0,000
	0,006	0,014	-0,007	0,000		0,003	0,007	-0,002	0,000		0,007	0,011	-0,002	0,000		-0,009	-0,017	0,000	0,000
00160	0,000	0,000	0,000	0,000	00161	0,001	0,000	0,000	0,000	00359	0,000	0,000	0,000	0,000	00157	0,000	0,000	0,000	0,000
	-0,004	-0,001	-0,021	0,000		-0,035	-0,014	-0,030	0,000		0,011	0,015	-0,016	0,000		0,017	0,008	-0,009	0,000
00158	0,000	0,000	0,000	0,000	00300	0,000	0,000	0,000	0,000	00358	0,000	0,000	0,000	0,000	00316	0,000	0,000	0,000	0,000
	0,023	-0,004	-0,018	0,000		-0,003	-0,013	-0,002	0,000		0,013	0,011	-0,006	0,000		0,000	-0,003	0,000	0,000
00273	0,000	0,000	0,000	0,000	00317	0,000	0,000	0,000	0,000	00332	0,000	0,000	0,000	0,000	00272	0,000	0,000	0,000	0,000
	-0,007	-0,041	-0,044	0,000		-0,002	-0,003	0,001	0,000		0,001	0,011	-0,002	0,000		-0,019	-0,022	-0,021	0,000
00179	0,000	0,000	0,000	0,000	00159	0,000	0,000	0,000	0,000	00178	0,000	0,000	0,000	0,000	00348	0,000	0,000	0,000	0,000
	-0,037	0,007	-0,025	0,000		0,009	0,009	-0,028	0,000		-0,021	-0,015	-0,039	0,000		0,000	0,025	-0,010	0,000
00177	0,001	-0,001	0,000	0,000															
	-0,013	0,004	-0,032	0,000															

LEGENDA:

- σp1 Tensione normale in direzione 1 per comportamento a piastra.
- σp2 Tensione normale in direzione 2 per comportamento a piastra.
- τp Tensione tangenziale 1-2 per comportamento a piastra.
- τp23 Tensione (Piastra) tangenziale in direzione 2-3
- σ1 Tensione normale in direzione 1 per comportamento a lastra.
- σ2 Tensione normale in direzione 2 per comportamento a lastra.
- τ Tensione tangenziale 1-2 per comportamento a lastra.
- τ13 Tensione (Piastra) tangenziale in direzione 1-3

Platee - TENSIONI PER EFFETTO DEL SISMA

Nodo	σ1	σ2	τ	τ13	Nodo	σ1	σ2	τ	τ13	Nodo	σ1	σ2	τ	τ13	Nodo	σ1	σ2	τ	τ13
	σp1	σp2	τp	τp23		σp1	σp2	τp	τp23		σp1	σp2	τp	τp23		σp1	σp2	τp	τp23
	[N/mm ²]	[N/mm ²]	[N/mm ²]	[N/mm ²]		[N/mm ²]	[N/mm ²]	[N/mm ²]	[N/mm ²]		[N/mm ²]	[N/mm ²]	[N/mm ²]	[N/mm ²]		[N/mm ²]	[N/mm ²]	[N/mm ²]	[N/mm ²]
Fondazione																			
Sisma in direzione X																			
Platea 1																			
00104	0,000	0,001	0,001	0,000	00199	0,000	0,000	0,000	0,000	00262	0,000	0,001	0,001	0,000	00023	0,000	0,000	0,001	0,000
	0,368	0,547	0,174	0,000		0,344	0,039	0,161	0,000		0,345	0,301	0,237	0,000		0,767	0,954	0,237	0,000
00209	0,001	0,001	0,001	0,000	00263	0,000	0,001	0,001	0,000	00171	0,000	0,000	0,000	0,000	00172	0,001	0,001	0,000	0,000
	0,004	0,641	0,282	0,000		0,345	0,301	0,237	0,000		0,054	0,346	0,326	0,000		0,056	0,110	0,214	0,000
00288	0,001	0,000	0,000	0,000	00208	0,001	0,001	0,000	0,000	00304	0,000	0,000	0,000	0,000	00170	0,000	0,000	0,000	0,000
	0,210	0,236	0,477	0,000		0,054	0,128	0,214	0,000		0,132	0,376	0,185	0,000		0,066	0,474	0,171	0,000
00169	0,000	0,000	0,000	0,000	00319	0,000	0,000	0,000	0,000	00173	0,001	0,001	0,001	0,000	00261	0,000	0,001	0,001	0,000
	0,102	0,444	0,025	0,000		0,250	0,258	0,000	0,000		0,006	0,620	0,275	0,000		0,340	0,292	0,231	0,000
00024	0,000	0,000	0,001	0,000	00138	0,000	0,000	0,000	0,000	00035	0,000	0,000	0,000	0,000	00168	0,000	0,000	0,000	0,000
	0,749	0,916	0,232	0,000		0,344	0,039	0,160	0,000		0,001	0,029	0,125	0,000		0,102	0,444	0,025	0,000
00165	0,001	0,001	0,000	0,000	00350	0,001	0,000	0,000	0,000	00016	0,000	0,000	0,001	0,000	00025	0,000	0,000	0,001	0,000
	0,056	0,111	0,214	0,000		0,210													

Platee - tensioni per effetto del sisma

Nodo	σ _{L1}	σ _{L2}	σ _L	τ _{P13}	Nodo	σ _{L1}	σ _{L2}	σ _L	τ _{P13}	Nodo	σ _{L1}	σ _{L2}	σ _L	τ _{P13}	Nodo	σ _{L1}	σ _{L2}	σ _L	τ _{P13}
	σ _{P1}	σ _{P2}	σ _P	τ _{P23}		σ _{P1}	σ _{P2}	σ _P	τ _{P23}		σ _{P1}	σ _{P2}	σ _P	τ _{P23}		σ _{P1}	σ _{P2}	σ _P	τ _{P23}
	[N/mm ²]	[N/mm ²]	[N/mm ²]	[N/mm ²]		[N/mm ²]	[N/mm ²]	[N/mm ²]	[N/mm ²]		[N/mm ²]	[N/mm ²]	[N/mm ²]	[N/mm ²]		[N/mm ²]	[N/mm ²]	[N/mm ²]	[N/mm ²]
	1,376	0,018	0,041	0,000		1,903	0,887	0,192	0,000		0,769	0,209	0,267	0,000		0,368	0,547	0,174	0,000
00305	0,000	0,000	0,000	0,000	00139	0,000	0,000	0,000	0,000	00034	0,000	0,000	0,000	0,000	00321	0,000	0,000	0,000	0,000
	0,265	0,275	0,000	0,000		0,399	0,013	0,005	0,000		0,001	0,028	0,122	0,000		0,424	0,100	0,161	0,000
00264	0,000	0,000	0,000	0,000	00196	0,001	0,001	0,000	0,000	00337	0,000	0,001	0,001	0,000	00174	0,000	0,000	0,000	0,000
	0,675	0,329	0,043	0,000		1,054	0,015	0,130	0,000		0,778	0,065	0,173	0,000		0,344	0,036	0,159	0,000
00121	0,000	0,001	0,001	0,000	00033	0,000	0,000	0,000	0,000	00195	0,000	0,000	0,000	0,000	00306	0,000	0,000	0,000	0,000
	0,363	0,522	0,174	0,000		0,001	0,028	0,122	0,000		0,486	0,106	0,025	0,000		0,395	0,030	0,000	0,000
00323	0,000	0,000	0,000	0,000	00307	0,000	0,000	0,000	0,000	00322	0,000	0,000	0,000	0,000	00041	0,000	0,001	0,001	0,000
	0,158	0,001	0,056	0,000		0,235	0,035	0,000	0,000		0,383	0,031	0,026	0,000		0,363	0,522	0,174	0,000
00141	0,001	0,001	0,000	0,000	00351	0,000	0,000	0,000	0,000	00291	0,000	0,000	0,000	0,000	00265	0,000	0,000	0,000	0,000
	1,051	0,015	0,130	0,000		0,674	0,328	0,041	0,000		0,384	0,032	0,025	0,000		0,231	0,064	0,099	0,000
00276	0,000	0,000	0,000	0,000	00338	0,000	0,000	0,000	0,000	00194	0,000	0,000	0,000	0,000	00142	0,000	0,000	0,000	0,000
	0,353	0,033	0,084	0,000		0,353	0,032	0,082	0,000		0,280	0,020	0,073	0,000		0,484	0,105	0,024	0,000
00143	0,000	0,000	0,000	0,000	00352	0,000	0,000	0,000	0,000	00030	0,000	0,000	0,000	0,000	00189	0,001	0,000	0,001	0,000
	0,279	0,020	0,072	0,000		0,230	0,063	0,097	0,000		1,826	1,085	0,205	0,000		1,409	0,025	0,078	0,000
00190	0,001	0,001	0,000	0,000	00193	0,000	0,000	0,000	0,000	00192	0,000	0,000	0,000	0,000	00266	0,000	0,000	0,000	0,000
	0,943	0,113	0,131	0,000		0,074	0,003	0,127	0,000		0,119	0,036	0,109	0,000		0,026	0,013	0,127	0,000
00292	0,000	0,000	0,000	0,000	00144	0,000	0,000	0,000	0,000	00308	0,000	0,000	0,000	0,000	00163	0,000	0,000	0,000	0,000
	0,158	0,000	0,057	0,000		0,073	0,003	0,126	0,000		0,050	0,025	0,001	0,000		0,344	0,036	0,159	0,000
00191	0,000	0,000	0,000	0,000	00267	0,000	0,000	0,000	0,000	00339	0,000	0,000	0,000	0,000	00277	0,000	0,000	0,000	0,000
	0,486	0,016	0,006	0,000		0,386	0,235	0,077	0,000		0,073	0,026	0,123	0,000		0,074	0,027	0,124	0,000
00341	0,000	0,000	0,000	0,000	00325	0,000	0,000	0,000	0,000	00340	0,000	0,000	0,000	0,000	00303	0,000	0,000	0,000	0,000
	0,573	0,116	0,027	0,000		0,224	0,133	0,027	0,000		0,159	0,021	0,133	0,000		0,395	0,085	0,161	0,000
00293	0,000	0,000	0,000	0,000	00353	0,000	0,000	0,000	0,000	00324	0,000	0,000	0,000	0,000	00334	0,000	0,000	0,000	0,000
	0,035	0,059	0,076	0,000		0,027	0,013	0,125	0,000		0,035	0,059	0,074	0,000		0,394	0,086	0,161	0,000
00145	0,000	0,000	0,000	0,000	00309	0,000	0,000	0,000	0,000	00354	0,000	0,000	0,000	0,000	00146	0,000	0,000	0,000	0,000
	0,120	0,036	0,108	0,000		0,111	0,111	0,001	0,000		0,385	0,234	0,076	0,000		0,485	0,016	0,007	0,000
00278	0,000	0,000	0,000	0,000	00175	0,000	0,000	0,000	0,000	00120	0,000	0,000	0,001	0,000	00040	0,000	0,000	0,001	0,000
	0,159	0,022	0,135	0,000		0,368	0,017	0,013	0,000		0,734	0,205	0,271	0,000		0,733	0,205	0,271	0,000
00162	0,000	0,000	0,000	0,000	00294	0,000	0,000	0,000	0,000	00021	0,000	0,000	0,000	0,000	00072	0,000	0,000	0,001	0,000
	0,368	0,017	0,013	0,000		0,224	0,134	0,028	0,000		2,122	1,190	0,195	0,000		0,836	0,522	0,262	0,000
00150	0,001	0,000	0,001	0,000	00147	0,001	0,001	0,000	0,000	00310	0,000	0,000	0,000	0,000	00326	0,000	0,000	0,000	0,000
	1,269	0,001	0,057	0,000		0,939	0,112	0,131	0,000		0,243	0,148	0,000	0,000		0,287	0,121	0,108	0,000
00020	0,000	0,000	0,000	0,000	00279	0,000	0,000	0,000	0,000	00149	0,000	0,000	0,000	0,000	00071	0,000	0,000	0,001	0,000
	1,812	1,077	0,205	0,000		0,575	0,118	0,029	0,000		0,155	0,026	0,024	0,000		0,900	0,443	0,195	0,000
00148	0,001	0,000	0,001	0,000	00295	0,000	0,000	0,000	0,000	00318	0,000	0,000	0,000	0,000	00056	0,000	0,000	0,001	0,000
	1,400	0,025	0,079	0,000		0,288	0,123	0,108	0,000		0,357	0,023	0,000	0,000		0,902	0,446	0,195	0,000
00342	0,001	0,000	0,000	0,000	00280	0,001	0,000	0,000	0,000	00287	0,001	0,001	0,001	0,000	00188	0,000	0,000	0,000	0,000
	0,255	0,058	0,518	0,000		0,257	0,059	0,520	0,000		0,718	0,070	0,176	0,000		0,157	0,025	0,024	0,000
00311	0,000	0,000	0,000	0,000	00343	0,000	0,000	0,001	0,000	00327	0,000	0,000	0,000	0,000	00057	0,000	0,000	0,001	0,000
	0,084	0,008	0,000	0,000		0,644	0,232	0,138	0,000		0,137	0,118	0,144	0,000		0,833	0,519	0,262	0,000
00349	0,001	0,001	0,001	0,000	00187	0,001	0,000	0,001	0,000	00296	0,000	0,000	0,000	0,000	00281	0,000	0,000	0,001	0,000
	0,718	0,070	0,176	0,000		1,266	0,001	0,058	0,000		0,137	0,116	0,145	0,000		0,644	0,231	0,140	0,000
00029	0,000	0,000	0,000	0,000	00154	0,000	0,000	0,000	0,000	00356	0,000	0,000	0,000	0,000	00153	0,000	0,000	0,000	0,000
	2,119	1,187	0,196	0,000		0,018	0,000	0,110	0,000		0,080	0,033	0,108	0,000		0,145	0,046	0,065	0,000
00312	0,000	0,000	0,000	0,000	00355	0,000	0,000	0,000	0,000	00151	0,001	0,001	0,000	0,000	00186	0,001	0,001	0,000	0,000
	0,194	0,189	0,000	0,000		0,559	0,406	0,077	0,000		1,083	0,089	0,173	0,000		1,083	0,089	0,174	0,000
00344	0,000	0,000	0,000	0,000	00176	0,002	0,001	0,001	0,000	00031	0,000	0,000	0,000	0,000	00152	0,000	0,000	0,000	0,000
	0,220	0,057	0,127	0,000		1,294	0,020	0,058	0,000		1,808	0,860	0,204	0,000		0,377	0,128	0,025	0,000
00268	0,000	0,000	0,000	0,000	00297	0,000	0,000	0,000	0,000	00328	0,000	0,000	0,000	0,000	00185	0,000	0,000	0,000	0,000
	0,560	0,406	0,075	0,000		0,237	0,207	0,010	0,000		0,237	0,208	0,009	0,000		0,379	0,128	0,026	0,000
00345	0,000	0,000	0,000	0,000	00329	0,000	0,000	0,000	0,000	00313	0,000	0,000	0,000	0,000	00282	0,000	0,000	0,000	0,000
	0,009	0,041	0,114	0,000		0,080	0,135	0,063	0,000		0,127	0,193	0,000	0,000		0,221	0,056	0,126	0,000
00302	0,000	0,000	0,000	0,000	00298	0,000	0,000	0,000	0,000	00015	0,000	0,000	0,000	0,000					

Platee - tensioni per effetto del sisma

Nodo	OL1	OL2	UL	TP13	Nodo	OL1	OL2	UL	TP13	Nodo	OL1	OL2	UL	TP13	Nodo	OL1	OL2	UL	TP13
	OP1	OP2	TP	TP23		OP1	OP2	TP	TP23		OP1	OP2	TP	TP23		OP1	OP2	TP	TP23
	[N/mm ²]	[N/mm ²]	[N/mm ²]	[N/mm ²]		[N/mm ²]	[N/mm ²]	[N/mm ²]	[N/mm ²]		[N/mm ²]	[N/mm ²]	[N/mm ²]	[N/mm ²]		[N/mm ²]	[N/mm ²]	[N/mm ²]	[N/mm ²]
00288	0,006 0,212	0,003 1,006	0,001 0,075	0,000 0,000	00208	0,009 0,092	0,010 1,422	0,002 0,105	0,000 0,000	00304	0,000 0,053	0,000 0,486	0,000 0,033	0,000 0,000	00170	0,000 0,086	0,000 0,587	0,000 0,051	0,000 0,000
00169	0,000 0,027	0,000 0,208	0,000 0,137	0,000 0,000	00319	0,000 0,000	0,000 0,000	0,000 0,078	0,000 0,000	00173	0,004 0,173	0,008 0,376	0,007 0,246	0,000 0,000	00261	0,003 0,174	0,010 0,025	0,008 0,105	0,000 0,000
00024	0,002 0,059	0,001 0,886	0,004 0,229	0,000 0,000	00138	0,001 0,393	0,001 0,063	0,000 0,227	0,000 0,000	00035	0,001 0,018	0,001 0,010	0,000 0,015	0,000 0,000	00168	0,000 0,027	0,000 0,208	0,000 0,137	0,000 0,000
00165	0,009 0,089	0,011 1,523	0,002 0,088	0,000 0,000	00350	0,006 0,212	0,003 1,006	0,001 0,075	0,000 0,000	00016	0,002 0,059	0,001 0,886	0,004 0,230	0,000 0,000	00025	0,002 0,012	0,001 0,758	0,004 0,197	0,000 0,000
00164	0,004 0,173	0,008 0,376	0,007 0,246	0,000 0,000	00260	0,003 0,174	0,010 0,025	0,008 0,105	0,000 0,000	00166	0,000 0,106	0,000 0,979	0,000 0,032	0,000 0,000	00289	0,000 0,054	0,000 0,475	0,000 0,010	0,000 0,000
00203	0,000 0,083	0,000 0,574	0,000 0,014	0,000 0,000	00204	0,000 0,025	0,000 0,204	0,000 0,099	0,000 0,000	00105	0,002 0,069	0,001 0,522	0,007 0,387	0,000 0,000	00198	0,001 0,476	0,000 0,206	0,001 0,294	0,000 0,000
00032	0,001 0,018	0,001 0,010	0,000 0,015	0,000 0,000	00200	0,004 0,163	0,007 0,302	0,007 0,206	0,000 0,000	00335	0,000 0,053	0,000 0,486	0,000 0,033	0,000 0,000	00167	0,000 0,086	0,000 0,587	0,000 0,051	0,000 0,000
00320	0,000 0,054	0,000 0,474	0,000 0,010	0,000 0,000	00205	0,000 0,025	0,000 0,203	0,000 0,099	0,000 0,000	00206	0,000 0,083	0,000 0,573	0,000 0,014	0,000 0,000	00197	0,014 0,283	0,004 0,235	0,009 0,488	0,000 0,000
00026	0,002 0,352	0,001 0,179	0,000 0,602	0,000 0,000	00201	0,009 0,092	0,010 1,422	0,002 0,105	0,000 0,000	00207	0,000 0,103	0,000 0,945	0,000 0,074	0,000 0,000	00274	0,006 0,217	0,003 0,975	0,001 0,120	0,000 0,000
00202	0,000 0,103	0,000 0,945	0,000 0,074	0,000 0,000	00336	0,006 0,218	0,003 0,975	0,001 0,121	0,000 0,000	00275	0,004 0,007	0,004 0,775	0,005 0,063	0,000 0,000	00290	0,001 0,074	0,001 0,395	0,000 0,029	0,000 0,000
00140	0,014 0,280	0,004 0,235	0,009 0,488	0,000 0,000	00022	0,002 0,346	0,001 0,183	0,000 0,603	0,000 0,000	00087	0,002 0,068	0,001 0,524	0,007 0,387	0,000 0,000	00086	0,002 0,265	0,010 0,192	0,004 0,025	0,000 0,000
00305	0,000 0,000	0,000 0,001	0,000 0,044	0,000 0,000	00139	0,001 0,476	0,000 0,206	0,001 0,294	0,000 0,000	00034	0,001 0,018	0,001 0,014	0,000 0,026	0,000 0,000	00321	0,001 0,074	0,001 0,394	0,000 0,029	0,000 0,000
00264	0,002 0,164	0,002 0,489	0,003 0,485	0,000 0,000	00196	0,008 0,241	0,009 0,008	0,001 0,342	0,000 0,000	00337	0,004 0,007	0,004 0,774	0,005 0,062	0,000 0,000	00174	0,001 0,390	0,001 0,074	0,000 0,230	0,000 0,000
00121	0,002 0,249	0,010 0,247	0,005 0,019	0,000 0,000	00033	0,001 0,018	0,001 0,014	0,000 0,026	0,000 0,000	00195	0,000 0,364	0,000 0,213	0,000 0,406	0,000 0,000	00306	0,000 0,000	0,000 0,001	0,000 0,038	0,000 0,000
00323	0,000 0,047	0,000 0,224	0,000 0,001	0,000 0,000	00307	0,000 0,000	0,000 0,001	0,000 0,021	0,000 0,000	00322	0,001 0,043	0,001 0,308	0,000 0,007	0,000 0,000	00041	0,002 0,249	0,010 0,247	0,005 0,018	0,000 0,000
00141	0,008 0,243	0,009 0,008	0,001 0,342	0,000 0,000	00351	0,002 0,164	0,002 0,490	0,003 0,485	0,000 0,000	00291	0,001 0,043	0,001 0,310	0,000 0,007	0,000 0,000	00265	0,000 0,317	0,000 0,311	0,000 0,166	0,000 0,000
00276	0,000 0,105	0,000 0,439	0,001 0,118	0,000 0,000	00338	0,000 0,104	0,000 0,439	0,001 0,118	0,000 0,000	00194	0,000 0,594	0,000 0,099	0,000 0,198	0,000 0,000	00142	0,000 0,364	0,000 0,213	0,000 0,406	0,000 0,000
00143	0,000 0,593	0,000 0,099	0,000 0,198	0,000 0,000	00352	0,000 0,316	0,000 0,311	0,000 0,166	0,000 0,000	00030	0,003 0,278	0,000 0,401	0,002 0,493	0,000 0,000	00189	0,012 0,322	0,004 0,330	0,009 0,217	0,000 0,000
00190	0,007 0,015	0,009 0,036	0,003 0,350	0,000 0,000	00193	0,000 0,419	0,000 0,193	0,000 0,037	0,000 0,000	00192	0,000 0,384	0,000 0,203	0,000 0,127	0,000 0,000	00266	0,000 0,298	0,000 0,292	0,000 0,070	0,000 0,000
00292	0,000 0,047	0,000 0,225	0,000 0,001	0,000 0,000	00144	0,000 0,418	0,000 0,193	0,000 0,037	0,000 0,000	00308	0,000 0,000	0,000 0,000	0,000 0,003	0,000 0,000	00163	0,001 0,390	0,001 0,074	0,000 0,230	0,000 0,000
00191	0,000 0,468	0,000 0,092	0,000 0,345	0,000 0,000	00267	0,001 0,175	0,000 0,368	0,003 0,348	0,000 0,000	00339	0,000 0,144	0,000 0,302	0,000 0,017	0,000 0,000	00277	0,000 0,145	0,000 0,302	0,000 0,018	0,000 0,000
00341	0,003 0,036	0,004 0,647	0,002 0,029	0,000 0,000	00325	0,000 0,036	0,000 0,268	0,000 0,018	0,000 0,000	00340	0,000 0,095	0,000 0,359	0,000 0,081	0,000 0,000	00303	0,001 0,054	0,001 0,408	0,000 0,055	0,000 0,000
00293	0,000 0,041	0,000 0,209	0,000 0,001	0,000 0,000	00353	0,000 0,296	0,000 0,291	0,000 0,070	0,000 0,000	00324	0,000 0,040	0,000 0,209	0,000 0,001	0,000 0,000	00334	0,001 0,054	0,001 0,408	0,000 0,055	0,000 0,000
00145	0,000 0,383	0,000 0,203	0,000 0,128	0,000 0,000	00309	0,000 0,000	0,000 0,000	0,000 0,017	0,000 0,000	00354	0,001 0,174	0,000 0,368	0,003 0,349	0,000 0,000	00146	0,000 0,468	0,000 0,092	0,000 0,345	0,000 0,000
00278	0,000 0,096	0,000 0,359	0,000 0,081	0,000 0,000	00175	0,001 0,557	0,000 0,219	0,001 0,321	0,000 0,000	00120	0,002 0,162	0,001 0,516	0,007 0,397	0,000 0,000	00040	0,002 0,163	0,001 0,516	0,007 0,397	0,000 0,000
00162	0,001 0,557	0,000 0,219	0,001 0,321	0,000 0,000	00294	0,000 0,036	0,000 0,269	0,000 0,018	0,000 0,000	00021	0,002 0,380	0,001 0,186	0,000 0,524	0,000 0,000	00072	0,003 0,111	0,003 0,505	0,008 0,254	0,000 0,000
00150	0,015 0,456	0,001 0,253	0,008 0,292	0,000 0,000	00147	0,007 0,015	0,009 0,035	0,003 0,350	0,000 0,000	00310	0,000 0,000	0,000 0,001	0,000 0,028	0,000 0,000	00326	0,000 0,067	0,000 0,314	0,000 0,029	0,000 0,000
00020	0,003 0,274	0,000 0,404	0,002 0,493	0,000 0,000	00279	0,003 0,036	0,004 0,647	0,002 0,030	0,000 0,000	00149	0,001 0,725	0,001 0,270	0,001 0,129	0,000 0,000	00071	0,003 0,454	0,004 0,137	0,005 0,216	0,000 0,000
00148	0,012 0,321	0,004 0,330	0,009 0,217	0,000 0,000	00295	0,000 0,066	0,000 0,315	0,000 0,029	0,000 0,000	00318	0,000 0,000	0,000 0,000	0,000 0,052	0,000 0,000	00056	0,003 0,453	0,004 0,137	0,005 0,217	0,000 0,000
00342	0,008 0,165	0,002 0,749	0,001 0,096	0,000 0,000	00280	0,008 0,164	0,002 0,749	0,001 0,096	0,000 0,000	00287	0,004 0,103	0,004 0,807	0,005 0,062	0,000 0,000	00188	0,001 0,725	0,001 0,270	0,001 0,129	0,000 0,000
00311	0,000 0,000	0,000 0,000	0,000 0,011	0,000 0,000	00343	0,005 0,001	0,004 0,702	0,006 0,003	0,000 0,000	00327	0,001 0,089	0,001 0,304	0,000 0,008	0,000 0,000	00057	0,003 0,112	0,003 0,505	0,008 0,253	0,000 0,000
00349	0,004 0,103	0,004 0,807	0,005 0,062	0,000 0,000	00187	0,015 0,458	0,001 0,254	0,008 0,293	0,000 0,000	00296	0,001 0,089	0,001 0,304	0,000 0,007	0,000 0,000	00281	0,005 0,001	0,004 0,702	0,006 0,003	0,000 0,000
00029	0,002 0,381	0,001 0,185	0,000 0,524	0,000 0,000	00154	0,000 0,268	0,000 0,136	0,000 0,149	0,000 0,000	00356	0,000 0,200	0,000 0,244	0,000 0,224	0,000 0,000	00153	0,000 0,401	0,000 0,075	0,000 0,262	0,000 0,000
00312	0,000 0,000	0,000 0,000	0,000 0,021	0,000 0,000	00355	0,002 0,055	0,002 0,464	0,005 0,484	0,000 0,000	00151	0,011 0,006	0,009 0,046	0,003 0,312	0,000 0,000	00186	0,011 0,007	0,009 0,047	0,003 0,312	0,000 0,000
00344	0,000 0,048	0,000 0,392	0,001 0,116	0,000 0,000	00176	0,014 0,473	0,004 0,246	0,009 0,535	0,000 0,000	00031	0,0								

Platee - tensioni per effetto del sisma

Nodo	σ _{L1}	σ _{L2}	τ	τ ₁₃	Nodo	σ _{L1}	σ _{L2}	τ	τ ₁₃	Nodo	σ _{L1}	σ _{L2}	τ	τ ₁₃	Nodo	σ _{L1}	σ _{L2}	τ	τ ₁₃
	σ _{P1}	σ _{P2}	τ _P	τ _{P23}		σ _{P1}	σ _{P2}	τ _P	τ _{P23}		σ _{P1}	σ _{P2}	τ _P	τ _{P23}		σ _{P1}	σ _{P2}	τ _P	τ _{P23}
	[N/mm ²]	[N/mm ²]	[N/mm ²]	[N/mm ²]		[N/mm ²]	[N/mm ²]	[N/mm ²]	[N/mm ²]		[N/mm ²]	[N/mm ²]	[N/mm ²]	[N/mm ²]		[N/mm ²]	[N/mm ²]	[N/mm ²]	[N/mm ²]
00155	0,000 0,386	0,000 0,051	0,000 0,077	0,000 0,000	00330	0,000 0,038	0,000 0,118	0,000 0,000	0,000 0,000	00360	0,002 0,069	0,002 0,445	0,003 0,557	0,000 0,000	00286	0,000 0,053	0,000 0,413	0,001 0,170	0,000 0,000
00285	0,000 0,114	0,000 0,221	0,000 0,100	0,000 0,000	00301	0,000 0,032	0,000 0,193	0,000 0,027	0,000 0,000	00315	0,000 0,000	0,000 0,000	0,000 0,011	0,000 0,000	00156	0,000 0,313	0,000 0,104	0,000 0,090	0,000 0,000
00347	0,000 0,114	0,000 0,221	0,000 0,100	0,000 0,000	00331	0,000 0,040	0,000 0,121	0,000 0,022	0,000 0,000	00346	0,000 0,113	0,000 0,172	0,000 0,014	0,000 0,000	00284	0,000 0,113	0,000 0,172	0,000 0,014	0,000 0,000
00160	0,008 0,092	0,009 0,020	0,001 0,390	0,000 0,000	00161	0,014 0,473	0,004 0,246	0,009 0,535	0,000 0,000	00359	0,000 0,239	0,000 0,258	0,000 0,268	0,000 0,000	00157	0,000 0,310	0,000 0,140	0,000 0,140	0,000 0,000
00158	0,000 0,461	0,000 0,079	0,000 0,307	0,000 0,000	00300	0,000 0,040	0,000 0,121	0,000 0,022	0,000 0,000	00358	0,000 0,234	0,000 0,186	0,000 0,091	0,000 0,000	00316	0,000 0,000	0,000 0,000	0,000 0,005	0,000 0,000
00273	0,002 0,069	0,002 0,445	0,003 0,557	0,000 0,000	00317	0,000 0,000	0,000 0,000	0,000 0,017	0,000 0,000	00332	0,000 0,032	0,000 0,193	0,000 0,028	0,000 0,000	00272	0,000 0,239	0,000 0,258	0,000 0,268	0,000 0,000
00179	0,000 0,461	0,000 0,079	0,000 0,307	0,000 0,000	00159	0,000 0,268	0,000 0,181	0,000 0,485	0,000 0,000	00178	0,000 0,268	0,000 0,181	0,000 0,485	0,000 0,000	00348	0,000 0,053	0,000 0,413	0,001 0,170	0,000 0,000
00177	0,008 0,092	0,009 0,020	0,001 0,390	0,000 0,000															

LEGENDA:

- σ_{P1} Tensione normale in direzione 1 per comportamento a piastra.
- σ_{P2} Tensione normale in direzione 2 per comportamento a piastra.
- τ_P Tensione tangenziale 1-2 per comportamento a piastra.
- τ_{P23} Tensione (Piastra) tangenziale in direzione 2-3
- σ_{L1} Tensione normale in direzione 1 per comportamento a lastra.
- σ_{L2} Tensione normale in direzione 2 per comportamento a lastra.
- τ Tensione tangenziale 1-2 per comportamento a lastra.
- τ₁₃ Tensione (Piastra) tangenziale in direzione 1-3

Platee - TENSIONI PER ECCENTRICITÀ ACCIDENTALE

Platee - tensioni per eccentricità accidentale

Nodo	σ _{L1}	σ _{L2}	τ	τ ₁₃	Nodo	σ _{L1}	σ _{L2}	τ	τ ₁₃	Nodo	σ _{L1}	σ _{L2}	τ	τ ₁₃	Nodo	σ _{L1}	σ _{L2}	τ	τ ₁₃
	σ _{P1}	σ _{P2}	τ _P	τ _{P23}		σ _{P1}	σ _{P2}	τ _P	τ _{P23}		σ _{P1}	σ _{P2}	τ _P	τ _{P23}		σ _{P1}	σ _{P2}	τ _P	τ _{P23}
	[N/mm ²]	[N/mm ²]	[N/mm ²]	[N/mm ²]		[N/mm ²]	[N/mm ²]	[N/mm ²]	[N/mm ²]		[N/mm ²]	[N/mm ²]	[N/mm ²]	[N/mm ²]		[N/mm ²]	[N/mm ²]	[N/mm ²]	[N/mm ²]
Fondazione					Platea 1														
Eccentricità accidentale + in direzione X																			
00104	0,000 0,000	0,000 0,000	0,000 0,000	0,000 0,000	00199	0,000 0,000	0,000 0,000	0,000 0,000	0,000 0,000	00262	0,000 0,000	0,000 0,000	0,000 0,000	0,000 0,000	00023	0,000 0,000	0,000 0,000	0,000 0,000	0,000 0,000
00209	0,000 0,000	0,000 0,000	0,000 0,000	0,000 0,000	00263	0,000 0,000	0,000 0,000	0,000 0,000	0,000 0,000	00171	0,000 0,000	0,000 0,000	0,000 0,000	0,000 0,000	00172	0,000 0,000	0,000 0,000	0,000 0,000	0,000 0,000
00288	0,000 0,000	0,000 0,000	0,000 0,000	0,000 0,000	00208	0,000 0,000	0,000 0,000	0,000 0,000	0,000 0,000	00304	0,000 0,000	0,000 0,000	0,000 0,000	0,000 0,000	00170	0,000 0,000	0,000 0,000	0,000 0,000	0,000 0,000
00169	0,000 0,000	0,000 0,000	0,000 0,000	0,000 0,000	00319	0,000 0,000	0,000 0,000	0,000 0,000	0,000 0,000	00173	0,000 0,000	0,000 0,000	0,000 0,000	0,000 0,000	00261	0,000 0,000	0,000 0,000	0,000 0,000	0,000 0,000
00024	0,000 0,000	0,000 0,000	0,000 0,000	0,000 0,000	00138	0,000 0,000	0,000 0,000	0,000 0,000	0,000 0,000	00035	0,000 0,000	0,000 0,000	0,000 0,000	0,000 0,000	00168	0,000 0,000	0,000 0,000	0,000 0,000	0,000 0,000
00165	0,000 0,000	0,000 0,000	0,000 0,000	0,000 0,000	00350	0,000 0,000	0,000 0,000	0,000 0,000	0,000 0,000	00016	0,000 0,000	0,000 0,000	0,000 0,000	0,000 0,000	00025	0,000 0,000	0,000 0,000	0,000 0,000	0,000 0,000
00164	0,000 0,000	0,000 0,000	0,000 0,000	0,000 0,000	00260	0,000 0,000	0,000 0,000	0,000 0,000	0,000 0,000	00166	0,000 0,000	0,000 0,000	0,000 0,000	0,000 0,000	00289	0,000 0,000	0,000 0,000	0,000 0,000	0,000 0,000
00203	0,000 0,000	0,000 0,000	0,000 0,000	0,000 0,000	00204	0,000 0,000	0,000 0,000	0,000 0,000	0,000 0,000	00105	0,000 0,000	0,000 0,000	0,000 0,000	0,000 0,000	00198	0,000 0,000	0,000 0,000	0,000 0,000	0,000 0,000
00032	0,000 0,000	0,000 0,000	0,000 0,000	0,000 0,000	00200	0,000 0,000	0,000 0,000	0,000 0,000	0,000 0,000	00335	0,000 0,000	0,000 0,000	0,000 0,000	0,000 0,000	00167	0,000 0,000	0,000 0,000	0,000 0,000	0,000 0,000
00320	0,000 0,000	0,000 0,000	0,000 0,000	0,000 0,000	00205	0,000 0,000	0,000 0,000	0,000 0,000	0,000 0,000	00206	0,000 0,000	0,000 0,000	0,000 0,000	0,000 0,000	00197	0,000 0,000	0,000 0,000	0,000 0,000	0,000 0,000
00026	0,000 0,000	0,000 0,000	0,000 0,000	0,000 0,000	00201	0,000 0,000	0,000 0,000	0,000 0,000	0,000 0,000	00207	0,000 0,000	0,000 0,000	0,000 0,000	0,000 0,000	00274	0,000 0,000	0,000 0,000	0,000 0,000	0,000 0,000
00202	0,000 0,000	0,000 0,000	0,000 0,000	0,000 0,000	00336	0,000 0,000	0,000 0,000	0,000 0,000	0,000 0,000	00275	0,000 0,000	0,000 0,000	0,000 0,000	0,000 0,000	00290	0,000 0,000	0,000 0,000	0,000 0,000	0,000 0,000
00140	0,000 0,000	0,000 0,000	0,000 0,000	0,000 0,000	00022	0,000 0,000	0,000 0,000	0,000 0,000	0,000 0,000	00087	0,000 0,000	0,000 0,000	0,000 0,000	0,000 0,000	00086	0,000 0,000	0,000 0,000	0,000 0,000	0,000 0,000
00305	0,000 0,000	0,000 0,000	0,000 0,000	0,000 0,000	00139	0,000 0,000	0,000 0,000	0,000 0,000	0,000 0,000	00034	0,000 0,000	0,000 0,000	0,000 0,000	0,000 0,000	00321	0,000 0,000	0,000 0,000	0,000 0,000	0,000 0,000
00264	0,000 0,000	0,000 0,000	0,000 0,000	0,000 0,000	00196	0,000 0,000	0,000 0,000	0,000 0,000	0,000 0,000	00337	0,000 0,000	0,000 0,000	0,000 0,000	0,000 0,000	00174	0,000 0,000	0,000 0,000	0,000 0,000	0,000 0,000
00121	0,000 0,000	0,000 0,000	0,000 0,000	0,000 0,000	00033	0,000 0,000	0,000 0,000	0,000 0,000	0,000 0,000	00195	0,000 0,000	0,000 0,000	0,000 0,000	0,000 0,000	00306	0,000 0,000	0,000 0,000	0,000 0,000	0,000 0,000
00323	0,000 0,000	0,000 0,000	0,000 0,000	0,000 0,000	00307	0,000 0,000	0,000 0,000	0,000 0,000	0,000 0,000	00322	0,000 0,000	0,000 0,000	0,000 0,000	0,000 0,000	00041	0,000 0,000	0,000 0,000	0,000 0,000	0,000 0,000
00141	0,000 0,000	0,000 0,000	0,000 0,000	0,000 0,000	00351	0,000 0,000	0,000 0,000	0,000 0,000	0,000 0,000	00291	0,000 0,000	0,000 0,000	0,000 0,000	0,000 0,000	00265	0,000 0,000	0,000 0,000	0,000 0,000	0,000 0,000
00276	0,000 0,000	0,000 0,000	0,000 0,000	0,000 0,000	00338	0,000 0,000	0,000 0,000	0,000 0,000	0,000 0,000	00194	0,000 0,000	0,000 0,000	0,000 0,000	0,000 0,000	00142	0,000 0,000	0,000 0,000	0,000 0,000	0,000 0,000
00143	0,000 0,000	0,000 0,000	0,000 0,000	0,000 0,000	00352	0,000 0,000	0,000 0,000	0,000 0,000	0,000 0,000	00030	0,000 0,000	0,000 0,000	0,000 0,000	0,000 0,000	00189	0,000 0,000	0,000 0,000	0,000 0,000	0,000 0,000
00190	0,000 0,000	0,000 0,000	0,000 0,000	0,000 0,000	00193	0,000 0,000	0,000 0,000	0,000 0,000	0,000 0,000	00192	0,000 0,000	0,000 0,000	0,000 0,000	0,000 0,000	00266	0,000 0,000	0,000 0,000	0,000 0,000	0,000 0,000
00292	0,000 0,000	0,000 0,000	0,000 0,000	0,000 0,000	00144	0,000 0,000	0,000 0,000	0,000 0,000	0,000 0,000	00308	0,000 0,000	0,000 0,000	0,000 0,000	0,000 0,000	00163	0,000 0,000	0,000 0,000	0,000 0,000	0,000 0,000
00191	0,000 0,000	0,000 0,000	0,000 0,000	0,000 0,000	00267	0,000 0,000	0,000 0,000	0,000 0,000	0,000 0,000	00339	0,000 0,000	0,000 0,000	0,000 0,000	0,000 0,000	00277	0,000 0,000	0,000 0,000	0,000 0,000	0,000 0,

Platee - tensioni per eccentricità accidentale

Nodo	OL1	OL2	TL	TP13	Nodo	OL1	OL2	TL	TP13	Nodo	OL1	OL2	TL	TP13	Nodo	OL1	OL2	TL	TP13
	OP1	OP2	TP	TP23		OP1	OP2	TP	TP23		OP1	OP2	TP	TP23		OP1	OP2	TP	TP23
	[N/mm ²]	[N/mm ²]	[N/mm ²]	[N/mm ²]		[N/mm ²]	[N/mm ²]	[N/mm ²]	[N/mm ²]		[N/mm ²]	[N/mm ²]	[N/mm ²]	[N/mm ²]		[N/mm ²]	[N/mm ²]	[N/mm ²]	[N/mm ²]
00293	0,000	0,000	0,000	0,000	00353	0,000	0,000	0,000	0,000	00324	0,000	0,000	0,000	0,000	00334	0,000	0,000	0,000	0,000
00145	0,000	0,000	0,000	0,000	00309	0,000	0,000	0,000	0,000	00354	0,000	0,000	0,000	0,000	00146	0,000	0,000	0,000	0,000
00278	0,000	0,000	0,000	0,000	00175	0,000	0,000	0,000	0,000	00120	0,000	0,000	0,000	0,000	00040	0,000	0,000	0,000	0,000
00162	0,000	0,000	0,000	0,000	00294	0,000	0,000	0,000	0,000	00021	0,000	0,000	0,000	0,000	00072	0,000	0,000	0,000	0,000
00150	0,000	0,000	0,000	0,000	00147	0,000	0,000	0,000	0,000	00310	0,000	0,000	0,000	0,000	00326	0,000	0,000	0,000	0,000
00020	0,000	0,000	0,000	0,000	00279	0,000	0,000	0,000	0,000	00149	0,000	0,000	0,000	0,000	00071	0,000	0,000	0,000	0,000
00148	0,000	0,000	0,000	0,000	00295	0,000	0,000	0,000	0,000	00318	0,000	0,000	0,000	0,000	00056	0,000	0,000	0,000	0,000
00342	0,000	0,000	0,000	0,000	00280	0,000	0,000	0,000	0,000	00287	0,000	0,000	0,000	0,000	00188	0,000	0,000	0,000	0,000
00311	0,000	0,000	0,000	0,000	00343	0,000	0,000	0,000	0,000	00327	0,000	0,000	0,000	0,000	00057	0,000	0,000	0,000	0,000
00349	0,000	0,000	0,000	0,000	00187	0,000	0,000	0,000	0,000	00296	0,000	0,000	0,000	0,000	00281	0,000	0,000	0,000	0,000
00029	0,000	0,000	0,000	0,000	00154	0,000	0,000	0,000	0,000	00356	0,000	0,000	0,000	0,000	00153	0,000	0,000	0,000	0,000
00312	0,000	0,000	0,000	0,000	00355	0,000	0,000	0,000	0,000	00151	0,000	0,000	0,000	0,000	00186	0,000	0,000	0,000	0,000
00344	0,000	0,000	0,000	0,000	00176	0,000	0,000	0,000	0,000	00031	0,000	0,000	0,000	0,000	00152	0,000	0,000	0,000	0,000
00268	0,000	0,000	0,000	0,000	00297	0,000	0,000	0,000	0,000	00328	0,000	0,000	0,000	0,000	00185	0,000	0,000	0,000	0,000
00345	0,000	0,000	0,000	0,000	00329	0,000	0,000	0,000	0,000	00313	0,000	0,000	0,000	0,000	00282	0,000	0,000	0,000	0,000
00302	0,000	0,000	0,000	0,000	00298	0,000	0,000	0,000	0,000	00015	0,000	0,000	0,000	0,000	00269	0,000	0,000	0,000	0,000
00184	0,000	0,000	0,000	0,000	00283	0,000	0,000	0,000	0,000	00333	0,000	0,000	0,000	0,000	00180	0,000	0,000	0,000	0,000
00181	0,000	0,000	0,000	0,000	00271	0,000	0,000	0,000	0,000	00314	0,000	0,000	0,000	0,000	00270	0,000	0,000	0,000	0,000
00183	0,000	0,000	0,000	0,000	00182	0,000	0,000	0,000	0,000	00299	0,000	0,000	0,000	0,000	00357	0,000	0,000	0,000	0,000
00155	0,000	0,000	0,000	0,000	00330	0,000	0,000	0,000	0,000	00360	0,000	0,000	0,000	0,000	00286	0,000	0,000	0,000	0,000
00285	0,000	0,000	0,000	0,000	00301	0,000	0,000	0,000	0,000	00315	0,000	0,000	0,000	0,000	00156	0,000	0,000	0,000	0,000
00347	0,000	0,000	0,000	0,000	00331	0,000	0,000	0,000	0,000	00346	0,000	0,000	0,000	0,000	00284	0,000	0,000	0,000	0,000
00160	0,000	0,000	0,000	0,000	00161	0,000	0,000	0,000	0,000	00359	0,000	0,000	0,000	0,000	00157	0,000	0,000	0,000	0,000
00158	0,000	0,000	0,000	0,000	00300	0,000	0,000	0,000	0,000	00358	0,000	0,000	0,000	0,000	00316	0,000	0,000	0,000	0,000
00273	0,000	0,000	0,000	0,000	00317	0,000	0,000	0,000	0,000	00332	0,000	0,000	0,000	0,000	00272	0,000	0,000	0,000	0,000
00179	0,000	0,000	0,000	0,000	00159	0,000	0,000	0,000	0,000	00178	0,000	0,000	0,000	0,000	00348	0,000	0,000	0,000	0,000
00177	0,000	0,000	0,000	0,000															
Eccentricità accidentale - in direzione X																			
00104	0,000	0,000	0,000	0,000	00199	0,000	0,000	0,000	0,000	00262	0,000	0,000	0,000	0,000	00023	0,000	0,000	0,000	0,000
00209	0,000	0,000	0,000	0,000	00263	0,000	0,000	0,000	0,000	00171	0,000	0,000	0,000	0,000	00172	0,000	0,000	0,000	0,000
00288	0,000	0,000	0,000	0,000	00208	0,000	0,000	0,000	0,000	00304	0,000	0,000	0,000	0,000	00170	0,000	0,000	0,000	0,000
00169	0,000	0,000	0,000	0,000	00319	0,000	0,000	0,000	0,000	00173	0,000	0,000	0,000	0,000	00261	0,000	0,000	0,000	0,000
00024	0,000	0,000	0,000	0,000	00138	0,000	0,000	0,000	0,000	00035	0,000	0,000	0,000	0,000	00168	0,000	0,000	0,000	0,000
00165	0,000	0,000	0,000	0,000	00350	0,000	0,000	0,000	0,000	00016	0,000	0,000	0,000	0,000	00025	0,000	0,000	0,000	0,000
00164	0,000	0,000	0,000	0,000	00260	0,000	0,000	0,000	0,000	00166	0,000	0,000	0,000	0,000	00289	0,000	0,000	0,000	0,000
00203	0,000	0,000	0,000	0,000	00204	0,000	0,000	0,000	0,000	00105	0,000	0,000	0,000	0,000	00198	0,000	0,000	0,000	0,000
00032	0,000	0,000	0,000	0,000	00200	0,000	0,000	0,000	0,000	00335	0,000	0,000	0,000	0,000	00167	0,000	0,000	0,000	0,000
00320	0,000	0,000	0,000	0,000	00205	0,000	0,000	0,000	0,000	00206	0,000	0,000	0,000	0,000	00197	0,000	0,000	0,000	0,000
00026	0,000	0,000	0,000	0,000	00201	0,000	0,000	0,000	0,000	00207	0,000	0,000	0,000	0,000	00274	0,000	0,000	0,000	0,000
00202	0,000	0,000	0,000	0,000	00336	0,000	0,000	0,000	0,000	00275	0,000	0,000	0,000	0,000	00290	0,000	0,000	0,000	0,000
00140	0,000	0,000	0,000	0,000	00022	0,000	0,000	0,000	0,000	00087	0,000	0,000	0,000	0,000	00086	0,000	0,000	0,000	0,000
00305	0,000	0,000	0,000	0,000	00139	0,000	0,000	0,000	0,000	00034	0,000	0,000	0,000	0,000	00321	0,000	0,000	0,000	0,000

Platee - tensioni per eccentricità accidentale

Nodo	σL1	σL2	σL	σP13	Nodo	σL1	σL2	σL	σP13	Nodo	σL1	σL2	σL	σP13	Nodo	σL1	σL2	σL	σP13
	σP1	σP2	σP	σP23		σP1	σP2	σP	σP23		σP1	σP2	σP	σP23		σP1	σP2	σP	σP23
	[N/mm ²]	[N/mm ²]	[N/mm ²]	[N/mm ²]		[N/mm ²]	[N/mm ²]	[N/mm ²]	[N/mm ²]		[N/mm ²]	[N/mm ²]	[N/mm ²]	[N/mm ²]		[N/mm ²]	[N/mm ²]	[N/mm ²]	[N/mm ²]
	0,000	0,000	0,000	0,000		0,000	0,000	0,000	0,000		0,000	0,000	0,000	0,000		0,000	0,000	0,000	0,000
00264	0,000	0,000	0,000	0,000	00196	0,000	0,000	0,000	0,000	00337	0,000	0,000	0,000	0,000	00174	0,000	0,000	0,000	0,000
00121	0,000	0,000	0,000	0,000	00033	0,000	0,000	0,000	0,000	00195	0,000	0,000	0,000	0,000	00306	0,000	0,000	0,000	0,000
00323	0,000	0,000	0,000	0,000	00307	0,000	0,000	0,000	0,000	00322	0,000	0,000	0,000	0,000	00041	0,000	0,000	0,000	0,000
00141	0,000	0,000	0,000	0,000	00351	0,000	0,000	0,000	0,000	00291	0,000	0,000	0,000	0,000	00265	0,000	0,000	0,000	0,000
00276	0,000	0,000	0,000	0,000	00338	0,000	0,000	0,000	0,000	00194	0,000	0,000	0,000	0,000	00142	0,000	0,000	0,000	0,000
00143	0,000	0,000	0,000	0,000	00352	0,000	0,000	0,000	0,000	00030	0,000	0,000	0,000	0,000	00189	0,000	0,000	0,000	0,000
00190	0,000	0,000	0,000	0,000	00193	0,000	0,000	0,000	0,000	00192	0,000	0,000	0,000	0,000	00266	0,000	0,000	0,000	0,000
00292	0,000	0,000	0,000	0,000	00144	0,000	0,000	0,000	0,000	00308	0,000	0,000	0,000	0,000	00163	0,000	0,000	0,000	0,000
00191	0,000	0,000	0,000	0,000	00267	0,000	0,000	0,000	0,000	00339	0,000	0,000	0,000	0,000	00277	0,000	0,000	0,000	0,000
00341	0,000	0,000	0,000	0,000	00325	0,000	0,000	0,000	0,000	00340	0,000	0,000	0,000	0,000	00303	0,000	0,000	0,000	0,000
00293	0,000	0,000	0,000	0,000	00353	0,000	0,000	0,000	0,000	00324	0,000	0,000	0,000	0,000	00334	0,000	0,000	0,000	0,000
00145	0,000	0,000	0,000	0,000	00309	0,000	0,000	0,000	0,000	00354	0,000	0,000	0,000	0,000	00146	0,000	0,000	0,000	0,000
00278	0,000	0,000	0,000	0,000	00175	0,000	0,000	0,000	0,000	00120	0,000	0,000	0,000	0,000	00040	0,000	0,000	0,000	0,000
00162	0,000	0,000	0,000	0,000	00294	0,000	0,000	0,000	0,000	00021	0,000	0,000	0,000	0,000	00072	0,000	0,000	0,000	0,000
00150	0,000	0,000	0,000	0,000	00147	0,000	0,000	0,000	0,000	00310	0,000	0,000	0,000	0,000	00326	0,000	0,000	0,000	0,000
00020	0,000	0,000	0,000	0,000	00279	0,000	0,000	0,000	0,000	00149	0,000	0,000	0,000	0,000	00071	0,000	0,000	0,000	0,000
00148	0,000	0,000	0,000	0,000	00295	0,000	0,000	0,000	0,000	00318	0,000	0,000	0,000	0,000	00056	0,000	0,000	0,000	0,000
00342	0,000	0,000	0,000	0,000	00280	0,000	0,000	0,000	0,000	00287	0,000	0,000	0,000	0,000	00188	0,000	0,000	0,000	0,000
00311	0,000	0,000	0,000	0,000	00343	0,000	0,000	0,000	0,000	00327	0,000	0,000	0,000	0,000	00057	0,000	0,000	0,000	0,000
00349	0,000	0,000	0,000	0,000	00187	0,000	0,000	0,000	0,000	00296	0,000	0,000	0,000	0,000	00281	0,000	0,000	0,000	0,000
00029	0,000	0,000	0,000	0,000	00154	0,000	0,000	0,000	0,000	00356	0,000	0,000	0,000	0,000	00153	0,000	0,000	0,000	0,000
00312	0,000	0,000	0,000	0,000	00355	0,000	0,000	0,000	0,000	00151	0,000	0,000	0,000	0,000	00186	0,000	0,000	0,000	0,000
00344	0,000	0,000	0,000	0,000	00176	0,000	0,000	0,000	0,000	00031	0,000	0,000	0,000	0,000	00152	0,000	0,000	0,000	0,000
00268	0,000	0,000	0,000	0,000	00297	0,000	0,000	0,000	0,000	00328	0,000	0,000	0,000	0,000	00185	0,000	0,000	0,000	0,000
00345	0,000	0,000	0,000	0,000	00329	0,000	0,000	0,000	0,000	00313	0,000	0,000	0,000	0,000	00282	0,000	0,000	0,000	0,000
00302	0,000	0,000	0,000	0,000	00298	0,000	0,000	0,000	0,000	00015	0,000	0,000	0,000	0,000	00269	0,000	0,000	0,000	0,000
00184	0,000	0,000	0,000	0,000	00283	0,000	0,000	0,000	0,000	00333	0,000	0,000	0,000	0,000	00180	0,000	0,000	0,000	0,000
00181	0,000	0,000	0,000	0,000	00271	0,000	0,000	0,000	0,000	00314	0,000	0,000	0,000	0,000	00270	0,000	0,000	0,000	0,000
00183	0,000	0,000	0,000	0,000	00182	0,000	0,000	0,000	0,000	00299	0,000	0,000	0,000	0,000	00357	0,000	0,000	0,000	0,000
00155	0,000	0,000	0,000	0,000	00330	0,000	0,000	0,000	0,000	00360	0,000	0,000	0,000	0,000	00286	0,000	0,000	0,000	0,000
00285	0,000	0,000	0,000	0,000	00301	0,000	0,000	0,000	0,000	00315	0,000	0,000	0,000	0,000	00156	0,000	0,000	0,000	0,000
00347	0,000	0,000	0,000	0,000	00331	0,000	0,000	0,000	0,000	00346	0,000	0,000	0,000	0,000	00284	0,000	0,000	0,000	0,000
00160	0,000	0,000	0,000	0,000	00161	0,000	0,000	0,000	0,000	00359	0,000	0,000	0,000	0,000	00157	0,000	0,000	0,000	0,000
00158	0,000	0,000	0,000	0,000	00300	0,000	0,000	0,000	0,000	00358	0,000	0,000	0,000	0,000	00316	0,000	0,000	0,000	0,000
00273	0,000	0,000	0,000	0,000	00317	0,000	0,000	0,000	0,000	00332	0,000	0,000	0,000	0,000	00272	0,000	0,000	0,000	0,000
00179	0,000	0,000	0,000	0,000	00159	0,000	0,000	0,000	0,000	00178	0,000	0,000	0,000	0,000	00348	0,000	0,000	0,000	0,000
00177	0,000	0,000	0,000	0,000															
Eccentricità accidentale + in direzione Y																			
00104	0,000	0,000	0,000	0,000	00199	0,000	0,000	0,000	0,000	00262	0,000	0,000	0,000	0,000	00023	0,000	0,000	0,000	0,000
00209	0,000	0,000	0,000	0,000	00263	0,000	0,000	0,000	0,000	00171	0,000	0,000	0,000	0,000	00172	0,000	0,000	0,000	0,000
00288	0,000	0,000	0,000	0,000	00208	0,000	0,000	0,000	0,000	00304	0,000	0,000	0,000	0,000	00170	0,000	0,000	0,000	0,000

Platee - tensioni per eccentricità accidentale

Nodo	OL1	OL2	TL	TP13	Nodo	OL1	OL2	TL	TP13	Nodo	OL1	OL2	TL	TP13	Nodo	OL1	OL2	TL	TP13
	OP1	OP2	TP	TP23		OP1	OP2	TP	TP23		OP1	OP2	TP	TP23		OP1	OP2	TP	TP23
	[N/mm ²]	[N/mm ²]	[N/mm ²]	[N/mm ²]		[N/mm ²]	[N/mm ²]	[N/mm ²]	[N/mm ²]		[N/mm ²]	[N/mm ²]	[N/mm ²]	[N/mm ²]		[N/mm ²]	[N/mm ²]	[N/mm ²]	[N/mm ²]
00285	0,000	0,000	0,000	0,000	00301	0,000	0,000	0,000	0,000	00315	0,000	0,000	0,000	0,000	00156	0,000	0,000	0,000	0,000
00347	0,000	0,000	0,000	0,000	00331	0,000	0,000	0,000	0,000	00346	0,000	0,000	0,000	0,000	00284	0,000	0,000	0,000	0,000
00160	0,000	0,000	0,000	0,000	00161	0,000	0,000	0,000	0,000	00359	0,000	0,000	0,000	0,000	00157	0,000	0,000	0,000	0,000
00158	0,000	0,000	0,000	0,000	00300	0,000	0,000	0,000	0,000	00358	0,000	0,000	0,000	0,000	00316	0,000	0,000	0,000	0,000
00273	0,000	0,000	0,000	0,000	00317	0,000	0,000	0,000	0,000	00332	0,000	0,000	0,000	0,000	00272	0,000	0,000	0,000	0,000
00179	0,000	0,000	0,000	0,000	00159	0,000	0,000	0,000	0,000	00178	0,000	0,000	0,000	0,000	00348	0,000	0,000	0,000	0,000
00177	0,000	0,000	0,000	0,000															
Eccentricità accidentale - in direzione Y																			
00104	0,000	0,000	0,000	0,000	00199	0,000	0,000	0,000	0,000	00262	0,000	0,000	0,000	0,000	00023	0,000	0,000	0,000	0,000
00209	0,000	0,000	0,000	0,000	00263	0,000	0,000	0,000	0,000	00171	0,000	0,000	0,000	0,000	00172	0,000	0,000	0,000	0,000
00288	0,000	0,000	0,000	0,000	00208	0,000	0,000	0,000	0,000	00304	0,000	0,000	0,000	0,000	00170	0,000	0,000	0,000	0,000
00169	0,000	0,000	0,000	0,000	00319	0,000	0,000	0,000	0,000	00173	0,000	0,000	0,000	0,000	00261	0,000	0,000	0,000	0,000
00024	0,000	0,000	0,000	0,000	00138	0,000	0,000	0,000	0,000	00035	0,000	0,000	0,000	0,000	00168	0,000	0,000	0,000	0,000
00165	0,000	0,000	0,000	0,000	00350	0,000	0,000	0,000	0,000	00016	0,000	0,000	0,000	0,000	00025	0,000	0,000	0,000	0,000
00164	0,000	0,000	0,000	0,000	00260	0,000	0,000	0,000	0,000	00166	0,000	0,000	0,000	0,000	00289	0,000	0,000	0,000	0,000
00203	0,000	0,000	0,000	0,000	00204	0,000	0,000	0,000	0,000	00105	0,000	0,000	0,000	0,000	00198	0,000	0,000	0,000	0,000
00032	0,000	0,000	0,000	0,000	00200	0,000	0,000	0,000	0,000	00335	0,000	0,000	0,000	0,000	00167	0,000	0,000	0,000	0,000
00320	0,000	0,000	0,000	0,000	00205	0,000	0,000	0,000	0,000	00206	0,000	0,000	0,000	0,000	00197	0,000	0,000	0,000	0,000
00026	0,000	0,000	0,000	0,000	00201	0,000	0,000	0,000	0,000	00207	0,000	0,000	0,000	0,000	00274	0,000	0,000	0,000	0,000
00202	0,000	0,000	0,000	0,000	00336	0,000	0,000	0,000	0,000	00275	0,000	0,000	0,000	0,000	00290	0,000	0,000	0,000	0,000
00140	0,000	0,000	0,000	0,000	00022	0,000	0,000	0,000	0,000	00087	0,000	0,000	0,000	0,000	00086	0,000	0,000	0,000	0,000
00305	0,000	0,000	0,000	0,000	00139	0,000	0,000	0,000	0,000	00034	0,000	0,000	0,000	0,000	00321	0,000	0,000	0,000	0,000
00264	0,000	0,000	0,000	0,000	00196	0,000	0,000	0,000	0,000	00337	0,000	0,000	0,000	0,000	00174	0,000	0,000	0,000	0,000
00121	0,000	0,000	0,000	0,000	00033	0,000	0,000	0,000	0,000	00195	0,000	0,000	0,000	0,000	00306	0,000	0,000	0,000	0,000
00323	0,000	0,000	0,000	0,000	00307	0,000	0,000	0,000	0,000	00322	0,000	0,000	0,000	0,000	00041	0,000	0,000	0,000	0,000
00141	0,000	0,000	0,000	0,000	00351	0,000	0,000	0,000	0,000	00291	0,000	0,000	0,000	0,000	00265	0,000	0,000	0,000	0,000
00276	0,000	0,000	0,000	0,000	00338	0,000	0,000	0,000	0,000	00194	0,000	0,000	0,000	0,000	00142	0,000	0,000	0,000	0,000
00143	0,000	0,000	0,000	0,000	00352	0,000	0,000	0,000	0,000	00030	0,000	0,000	0,000	0,000	00189	0,000	0,000	0,000	0,000
00190	0,000	0,000	0,000	0,000	00193	0,000	0,000	0,000	0,000	00192	0,000	0,000	0,000	0,000	00266	0,000	0,000	0,000	0,000
00292	0,000	0,000	0,000	0,000	00144	0,000	0,000	0,000	0,000	00308	0,000	0,000	0,000	0,000	00163	0,000	0,000	0,000	0,000
00191	0,000	0,000	0,000	0,000	00267	0,000	0,000	0,000	0,000	00339	0,000	0,000	0,000	0,000	00277	0,000	0,000	0,000	0,000
00341	0,000	0,000	0,000	0,000	00325	0,000	0,000	0,000	0,000	00340	0,000	0,000	0,000	0,000	00303	0,000	0,000	0,000	0,000
00293	0,000	0,000	0,000	0,000	00353	0,000	0,000	0,000	0,000	00324	0,000	0,000	0,000	0,000	00334	0,000	0,000	0,000	0,000
00145	0,000	0,000	0,000	0,000	00309	0,000	0,000	0,000	0,000	00354	0,000	0,000	0,000	0,000	00146	0,000	0,000	0,000	0,000
00278	0,000	0,000	0,000	0,000	00175	0,000	0,000	0,000	0,000	00120	0,000	0,000	0,000	0,000	00040	0,000	0,000	0,000	0,000
00162	0,000	0,000	0,000	0,000	00294	0,000	0,000	0,000	0,000	00021	0,000	0,000	0,000	0,000	00072	0,000	0,000	0,000	0,000
00150	0,000	0,000	0,000	0,000	00147	0,000	0,000	0,000	0,000	00310	0,000	0,000	0,000	0,000	00326	0,000	0,000	0,000	0,000
00020	0,000	0,000	0,000	0,000	00279	0,000	0,000	0,000	0,000	00149	0,000	0,000	0,000	0,000	00071	0,000	0,000	0,000	0,000
00148	0,000	0,000	0,000	0,000	00295	0,000	0,000	0,000	0,000	00318	0,000	0,000	0,000	0,000	00056	0,000	0,000	0,000	0,000
00342	0,000	0,000	0,000	0,000	00280	0,000	0,000	0,000	0,000	00287	0,000	0,000	0,000	0,000	00188	0,000	0,000	0,000	0,000
00311	0,000	0,000	0,000	0,000	00343	0,000	0,000	0,000	0,000	00327	0,000	0,000	0,000	0,000	00057	0,000	0,000	0,000	0,000
00349	0,000	0,000	0,000	0,000	00187	0,000	0,000	0,000	0,000	00296	0,000	0,000	0,000	0,000	00281	0,000	0,000	0,000	0,000

Platee - tensioni per eccentricità accidentale

Nodo	σ1	σ2	τ	τ13	Nodo	σ1	σ2	τ	τ13	Nodo	σ1	σ2	τ	τ13	Nodo	σ1	σ2	τ	τ13
	σp1	σp2	τp	τp23		σp1	σp2	τp	τp23		σp1	σp2	τp	τp23		σp1	σp2	τp	τp23
	[N/mm²]	[N/mm²]	[N/mm²]	[N/mm²]		[N/mm²]	[N/mm²]	[N/mm²]	[N/mm²]		[N/mm²]	[N/mm²]	[N/mm²]	[N/mm²]		[N/mm²]	[N/mm²]	[N/mm²]	[N/mm²]
	0,000	0,000	0,000	0,000		0,000	0,000	0,000	0,000		0,000	0,000	0,000	0,000		0,000	0,000	0,000	0,000
00029	0,000	0,000	0,000	0,000	00154	0,000	0,000	0,000	0,000	00356	0,000	0,000	0,000	0,000	00153	0,000	0,000	0,000	0,000
	0,000	0,000	0,000	0,000		0,000	0,000	0,000	0,000		0,000	0,000	0,000	0,000		0,000	0,000	0,000	0,000
00312	0,000	0,000	0,000	0,000	00355	0,000	0,000	0,000	0,000	00151	0,000	0,000	0,000	0,000	00186	0,000	0,000	0,000	0,000
	0,000	0,000	0,000	0,000		0,000	0,000	0,000	0,000		0,000	0,000	0,000	0,000		0,000	0,000	0,000	0,000
00344	0,000	0,000	0,000	0,000	00176	0,000	0,000	0,000	0,000	00031	0,000	0,000	0,000	0,000	00152	0,000	0,000	0,000	0,000
	0,000	0,000	0,000	0,000		0,000	0,000	0,000	0,000		0,000	0,000	0,000	0,000		0,000	0,000	0,000	0,000
00268	0,000	0,000	0,000	0,000	00297	0,000	0,000	0,000	0,000	00328	0,000	0,000	0,000	0,000	00185	0,000	0,000	0,000	0,000
	0,000	0,000	0,000	0,000		0,000	0,000	0,000	0,000		0,000	0,000	0,000	0,000		0,000	0,000	0,000	0,000
00345	0,000	0,000	0,000	0,000	00329	0,000	0,000	0,000	0,000	00313	0,000	0,000	0,000	0,000	00282	0,000	0,000	0,000	0,000
	0,000	0,000	0,000	0,000		0,000	0,000	0,000	0,000		0,000	0,000	0,000	0,000		0,000	0,000	0,000	0,000
00302	0,000	0,000	0,000	0,000	00298	0,000	0,000	0,000	0,000	00015	0,000	0,000	0,000	0,000	00269	0,000	0,000	0,000	0,000
	0,000	0,000	0,000	0,000		0,000	0,000	0,000	0,000		0,000	0,000	0,000	0,000		0,000	0,000	0,000	0,000
00184	0,000	0,000	0,000	0,000	00283	0,000	0,000	0,000	0,000	00333	0,000	0,000	0,000	0,000	00180	0,000	0,000	0,000	0,000
	0,000	0,000	0,000	0,000		0,000	0,000	0,000	0,000		0,000	0,000	0,000	0,000		0,000	0,000	0,000	0,000
00181	0,000	0,000	0,000	0,000	00271	0,000	0,000	0,000	0,000	00314	0,000	0,000	0,000	0,000	00270	0,000	0,000	0,000	0,000
	0,000	0,000	0,000	0,000		0,000	0,000	0,000	0,000		0,000	0,000	0,000	0,000		0,000	0,000	0,000	0,000
00183	0,000	0,000	0,000	0,000	00182	0,000	0,000	0,000	0,000	00299	0,000	0,000	0,000	0,000	00357	0,000	0,000	0,000	0,000
	0,000	0,000	0,000	0,000		0,000	0,000	0,000	0,000		0,000	0,000	0,000	0,000		0,000	0,000	0,000	0,000
00155	0,000	0,000	0,000	0,000	00330	0,000	0,000	0,000	0,000	00360	0,000	0,000	0,000	0,000	00286	0,000	0,000	0,000	0,000
	0,000	0,000	0,000	0,000		0,000	0,000	0,000	0,000		0,000	0,000	0,000	0,000		0,000	0,000	0,000	0,000
00285	0,000	0,000	0,000	0,000	00301	0,000	0,000	0,000	0,000	00315	0,000	0,000	0,000	0,000	00156	0,000	0,000	0,000	0,000
	0,000	0,000	0,000	0,000		0,000	0,000	0,000	0,000		0,000	0,000	0,000	0,000		0,000	0,000	0,000	0,000
00347	0,000	0,000	0,000	0,000	00331	0,000	0,000	0,000	0,000	00346	0,000	0,000	0,000	0,000	00284	0,000	0,000	0,000	0,000
	0,000	0,000	0,000	0,000		0,000	0,000	0,000	0,000		0,000	0,000	0,000	0,000		0,000	0,000	0,000	0,000
00160	0,000	0,000	0,000	0,000	00161	0,000	0,000	0,000	0,000	00359	0,000	0,000	0,000	0,000	00157	0,000	0,000	0,000	0,000
	0,000	0,000	0,000	0,000		0,000	0,000	0,000	0,000		0,000	0,000	0,000	0,000		0,000	0,000	0,000	0,000
00158	0,000	0,000	0,000	0,000	00300	0,000	0,000	0,000	0,000	00358	0,000	0,000	0,000	0,000	00316	0,000	0,000	0,000	0,000
	0,000	0,000	0,000	0,000		0,000	0,000	0,000	0,000		0,000	0,000	0,000	0,000		0,000	0,000	0,000	0,000
00273	0,000	0,000	0,000	0,000	00317	0,000	0,000	0,000	0,000	00332	0,000	0,000	0,000	0,000	00272	0,000	0,000	0,000	0,000
	0,000	0,000	0,000	0,000		0,000	0,000	0,000	0,000		0,000	0,000	0,000	0,000		0,000	0,000	0,000	0,000
00179	0,000	0,000	0,000	0,000	00159	0,000	0,000	0,000	0,000	00178	0,000	0,000	0,000	0,000	00348	0,000	0,000	0,000	0,000
	0,000	0,000	0,000	0,000		0,000	0,000	0,000	0,000		0,000	0,000	0,000	0,000		0,000	0,000	0,000	0,000
00177	0,000	0,000	0,000	0,000															
	0,000	0,000	0,000	0,000															

LEGENDA:

- σp1 Tensione normale in direzione 1 per comportamento a piastra.
- σp2 Tensione normale in direzione 2 per comportamento a piastra.
- τp Tensione tangenziale 1-2 per comportamento a piastra.
- τp23 Tensione (Piastra) tangenziale in direzione 2-3
- σl1 Tensione normale in direzione 1 per comportamento a lastra.
- σl2 Tensione normale in direzione 2 per comportamento a lastra.
- τl Tensione tangenziale 1-2 per comportamento a lastra.
- τp13 Tensione (Piastra) tangenziale in direzione 1-3

NODI - REAZIONI VINCOLARI ESTERNE PER TIPOLOGIE DI CARICO NON SISMICHE

Nodi - Reazioni vincolari esterne per tipologie di carico non sismiche

IdNd	CC	Fx	Fy	Fz	Mx	My	Mz
		[N]	[N]	[N]	[N-m]	[N-m]	[N-m]
00015	001	48.430	1.520	84.142	-1.113	4.942	316
00015	002	6.179	176	11.160	-301	620	82
00015	003	-23	-14	-39	-6	-2	1
00015	004	1.282	22	1.613	-134	92	35
00015	005	2.766	49	3.481	-288	198	76
00015	006	-1.061	119	-1.083	186	-99	-49
00015	007	-62	78	-48	204	3	-55
00015	008	-62	78	-48	204	3	-55
00015	009	1.663	-310	1.667	-645	139	172
00016	001	-14.625	3.040	32.035	-447	-2.375	-97
00016	002	-2.407	583	4.786	-216	-358	-54
00016	003	-148	2	119	-6	-18	-2
00016	004	-845	194	702	-122	-78	-32
00016	005	-1.825	418	1.515	-263	-167	-68
00016	006	-110	2	509	206	10	56
00016	007	256	37	-224	186	17	49
00016	008	256	37	-224	186	17	49
00016	009	-326	-68	-305	-639	-46	-170
00020	001	49.216	3.273	53.012	-2.604	4.686	702
00020	002	8.340	729	8.295	-706	781	190
00020	003	-107	8	-42	-11	-18	3
00020	004	2.671	255	2.541	-268	257	72
00020	005	5.767	551	5.488	-578	555	155
00020	006	-1.179	39	-1.304	199	-104	-53
00020	007	60	-15	259	221	-3	-61
00020	008	60	-15	259	221	-3	-61
00020	009	1.602	-29	1.420	-700	156	190
00021	001	-51.190	3.371	73.558	-2.589	-6.168	-694
00021	002	-8.488	677	11.451	-686	-982	-182
00021	003	63	-16	-24	-5	11	-1
00021	004	-2.649	226	2.553	-266	-252	-71
00021	005	-5.721	488	5.513	-573	-545	-152
00021	006	-554	-6	844	225	-45	61

Nodi - Reazioni vincolari esterne per tipologie di carico non sismiche

IdNd	CC	F _x	F _y	F _z	M _x	M _y	M _z
		[N]	[N]	[N]	[N-m]	[N-m]	[N-m]
00021	007	636	36	-656	204	53	55
00021	008	636	36	-656	204	53	55
00021	009	-372	-50	-11	-708	-32	-190
00022	001	-35.978	1.911	49.962	-1.120	-2.691	-313
00022	002	-4.155	344	5.700	-288	-268	-78
00022	003	29	-14	-46	-6	3	-1
00022	004	-1.000	106	1.306	-117	-66	-31
00022	005	-2.159	230	2.819	-252	-142	-68
00022	006	-815	19	708	206	-101	56
00022	007	777	75	-719	183	74	49
00022	008	777	75	-719	183	74	49
00022	009	-267	-151	308	-633	7	-171
00023	001	7.692	1.611	24.406	-450	1.775	95
00023	002	1.074	213	3.321	-175	246	42
00023	003	151	2	124	-6	18	2
00023	004	573	69	454	-88	54	22
00023	005	1.237	149	979	-190	116	48
00023	006	-2.704	85	-727	154	-37	-40
00023	007	1.106	37	268	183	-3	-49
00023	008	1.106	37	268	183	-3	-49
00023	009	1.835	-195	580	-555	60	146
00024	001	-15.018	-2.940	32.417	565	-2.406	127
00024	002	-2.472	-565	4.854	233	-363	58
00024	003	-148	-2	119	6	-18	2
00024	004	-849	-191	710	121	-78	31
00024	005	-1.834	-413	1.533	262	-168	68
00024	006	-422	110	473	246	-24	62
00024	007	-56	75	-261	266	-16	68
00024	008	-56	75	-261	266	-16	68
00024	009	781	-422	-316	-753	71	-191
00025	001	9.688	-1.731	27.067	372	1.924	-76
00025	002	1.389	-236	3.741	162	270	-39
00025	003	151	-2	124	6	18	-2
00025	004	568	-72	445	88	53	-22
00025	005	1.227	-156	961	191	115	-48
00025	006	-2.326	32	-595	260	-3	-67
00025	007	1.485	80	401	230	30	-58
00025	008	1.485	80	401	230	30	-58
00025	009	530	-295	6	-711	-55	182
00026	001	-41.902	-2.014	72.081	1.058	-3.958	300
00026	002	-5.116	-357	9.265	275	-472	76
00026	003	29	14	-46	6	3	1
00026	004	-1.009	-103	1.316	115	-67	31
00026	005	-2.181	-222	2.844	250	-145	67
00026	006	-1.377	-1.066	1.204	323	-137	86
00026	007	215	-1.122	-223	346	38	94
00026	008	215	-1.122	-223	346	38	94
00026	009	1.600	2.276	-1.431	-964	127	-261
00029	001	-58.034	-3.591	82.337	2.645	-6.789	716
00029	002	-9.594	-726	12.858	696	-1.082	186
00029	003	63	16	-24	5	11	1
00029	004	-2.658	-239	2.564	267	-253	71
00029	005	-5.742	-517	5.540	578	-546	154
00029	006	-1.062	-1.386	1.125	382	-86	100
00029	007	128	-1.428	-375	402	13	107
00029	008	128	-1.428	-375	402	13	107
00029	009	1.585	2.897	-1.263	-1.135	131	-301
00030	001	53.082	-3.206	72.073	2.499	5.816	-671
00030	002	8.952	-705	11.347	686	962	-184
00030	003	-107	-8	-42	11	-18	-3
00030	004	2.664	-242	2.532	265	257	-71
00030	005	5.758	-523	5.470	573	555	-153
00030	006	-463	-1.067	-852	405	-28	-109
00030	007	776	-1.013	711	383	73	-102
00030	008	776	-1.013	711	383	73	-102
00030	009	-1.142	2.060	-551	-1.120	-128	300
00031	001	48.911	-1.585	85.377	1.284	5.002	-363
00031	002	6.240	-190	11.328	328	627	-89
00031	003	-23	14	-39	6	-2	-1
00031	004	1.269	-25	1.599	134	90	-35
00031	005	2.744	-55	3.456	290	195	-77
00031	006	-202	-1.514	-306	381	-32	-104
00031	007	797	-1.472	729	363	70	-98
00031	008	797	-1.472	729	363	70	-98
00031	009	-1.298	3.125	-1.132	-1.079	-91	293
00032	001	-1	-1	0	0	0	0
00032	002	0	0	0	0	0	0
00032	003	0	0	0	0	0	0
00032	004	0	0	0	0	0	0
00032	005	0	0	0	0	0	0
00032	006	0	0	0	0	0	0
00032	007	0	0	0	0	0	0
00032	008	0	0	0	0	0	0
00032	009	1	1	0	0	0	0
00033	001	1	-1	0	0	0	0

Nodi - Reazioni vincolari esterne per tipologie di carico non sismiche

IdNd	CC	F _x	F _y	F _z	M _x	M _y	M _z
		[N]	[N]	[N]	[N-m]	[N-m]	[N-m]
00033	002	0	0	0	0	0	0
00033	003	0	0	0	0	0	0
00033	004	0	0	0	0	0	0
00033	005	0	0	0	0	0	0
00033	006	0	0	0	0	0	0
00033	007	0	0	0	0	0	0
00033	008	0	0	0	0	0	0
00033	009	-1	1	0	0	0	0
00034	001	1	1	0	0	0	0
00034	002	0	0	0	0	0	0
00034	003	0	0	0	0	0	0
00034	004	0	0	0	0	0	0
00034	005	0	0	0	0	0	0
00034	006	0	0	0	0	0	0
00034	007	0	0	0	0	0	0
00034	008	0	0	0	0	0	0
00034	009	1	1	0	0	0	0
00035	001	-1	1	0	0	0	0
00035	002	0	0	0	0	0	0
00035	003	0	0	0	0	0	0
00035	004	0	0	0	0	0	0
00035	005	0	0	0	0	0	0
00035	006	0	0	0	0	0	0
00035	007	0	0	0	0	0	0
00035	008	0	0	0	0	0	0
00035	009	-1	1	0	0	0	0
00040	001	-15.950	748	20.327	-691	876	5
00040	002	-2.225	442	2.713	-384	103	-4
00040	003	51	37	-71	-21	-4	-1
00040	004	-302	252	872	-220	43	-3
00040	005	-651	542	1.883	-474	94	-6
00040	006	374	-366	-159	386	-33	-1
00040	007	-88	-372	-6	391	-14	-2
00040	008	-88	-372	-6	391	-14	-2
00040	009	-377	1.214	247	-1.276	74	5
00041	001	-15.687	2.145	-1.758	-896	-911	76
00041	002	-2.165	597	-176	-396	-142	12
00041	003	84	-11	-9	-7	0	-1
00041	004	-608	279	288	-219	-56	3
00041	005	-1.312	601	622	-472	-122	7
00041	006	420	-340	482	375	6	4
00041	007	-52	-333	-69	368	5	3
00041	008	-52	-333	-69	368	5	3
00041	009	-512	1.103	-561	-1.217	-18	-12
00056	001	6.389	-4.377	3.829	3.726	2.009	22
00056	002	1.136	-1.141	695	1.064	334	2
00056	003	13	11	40	10	-4	-1
00056	004	426	-441	499	423	108	1
00056	005	920	-955	1.078	916	234	2
00056	006	432	-655	-448	652	-19	2
00056	007	-371	-657	86	649	-2	3
00056	008	-371	-657	86	649	-2	3
00056	009	-36	1.785	311	-1.892	6	4
00057	001	1.263	-3.867	5.163	3.620	-1.664	4
00057	002	147	-1.212	998	1.088	-295	-4
00057	003	29	-38	25	23	6	-1
00057	004	-179	-500	643	442	-111	-3
00057	005	-386	-1.083	1.389	956	-239	-6
00057	006	544	-833	272	699	-27	-10
00057	007	-297	-847	-356	711	-16	-9
00057	008	-297	-847	-356	711	-16	-9
00057	009	-152	2.318	101	-2.057	79	16
00071	001	6.953	4.463	9.093	-3.846	2.244	-21
00071	002	1.218	1.157	1.546	-1.086	372	-2
00071	003	13	-11	40	-10	-4	1
00071	004	417	443	503	-426	108	-1
00071	005	900	957	1.087	-918	233	-1
00071	006	578	-287	-343	374	-12	-6
00071	007	-225	-286	191	377	4	-7
00071	008	-225	-286	191	377	4	-7
00071	009	-422	948	151	-1.243	11	21
00072	001	63	4.088	3.838	-3.735	-1.333	8
00072	002	-54	1.248	774	-1.108	-242	6
00072	003	29	38	25	-23	6	1
00072	004	-189	501	637	-442	-111	3
00072	005	-407	1.081	1.377	-954	-239	6
00072	006	608	-396	481	414	9	3
00072	007	-233	-383	-147	402	20	2
00072	008	-233	-383	-147	402	20	2
00072	009	-451	1.289	-421	-1.348	-49	-9
00086	001	12.067	2.077	-2.917	-1.075	264	-72
00086	002	1.533	520	-502	-371	27	-11
00086	003	-87	-11	-5	-7	0	1
00086	004	439	224	215	-175	37	-3
00086	005	949	481	465	-376	79	-8

Nodi - Reazioni vincolari esterne per tipologie di carico non sismiche

IdNd	CC	F _x	F _y	F _z	M _x	M _y	M _z
		[N]	[N]	[N]	[N-m]	[N-m]	[N-m]
00086	006	66	-300	-361	334	-25	-2
00086	007	-91	-314	244	348	7	-3
00086	008	-91	-314	244	348	7	-3
00086	009	61	1.007	89	-1.116	24	9
00087	001	9.947	1.281	22.949	-1.038	-1.278	10
00087	002	1.296	478	2.972	-395	-161	5
00087	003	-54	37	-72	-21	4	1
00087	004	205	212	727	-183	-39	2
00087	005	442	456	1.569	-393	-85	4
00087	006	111	-353	-6	368	-21	2
00087	007	-66	-346	-52	363	36	2
00087	008	-66	-346	-52	363	36	2
00087	009	-51	1.143	107	-1.196	-36	-6
00104	001	13.139	-1.958	-2.609	894	518	71
00104	002	1.710	-499	-458	339	68	11
00104	003	-87	11	-5	7	0	-1
00104	004	444	-222	210	173	36	3
00104	005	959	-481	453	376	79	7
00104	006	95	-582	-491	513	-20	4
00104	007	-63	-569	113	499	12	6
00104	008	-63	-569	113	499	12	6
00104	009	-103	1.587	378	-1.485	0	-8
00105	001	13.251	-864	20.466	769	-986	3
00105	002	1.831	-407	2.574	349	-114	-3
00105	003	-54	-37	-72	21	4	-1
00105	004	209	-209	729	180	-40	-2
00105	005	452	-454	1.574	391	-86	-4
00105	006	123	-666	0	562	-60	-6
00105	007	-54	-673	-46	567	-3	-6
00105	008	-54	-673	-46	567	-3	-6
00105	009	-81	1.848	-79	-1.652	89	10
00120	001	-16.062	-1.023	20.397	979	882	-7
00120	002	-2.236	-485	2.724	429	104	3
00120	003	51	-37	-71	21	-4	1
00120	004	-296	-250	870	219	43	3
00120	005	-640	-542	1.878	474	93	6
00120	006	259	-728	-136	620	14	6
00120	007	-202	-721	17	614	33	6
00120	008	-202	-721	17	614	33	6
00120	009	50	2.017	-47	-1.816	-79	-9
00121	001	-15.781	-2.394	-1.635	1.158	-932	-75
00121	002	-2.174	-635	-151	436	-145	-12
00121	003	84	11	-9	7	0	1
00121	004	-602	-277	294	217	-56	-3
00121	005	-1.301	-600	634	472	-122	-7
00121	006	285	-613	203	541	0	-6
00121	007	-187	-620	-348	549	-1	-5
00121	008	-187	-620	-348	549	-1	-5
00121	009	78	1.715	241	-1.612	12	9
00138	001	-7	-5	0	0	0	0
00138	002	-1	-1	0	0	0	0
00138	003	0	0	0	0	0	0
00138	004	0	-1	0	0	0	0
00138	005	-1	-1	0	0	0	0
00138	006	0	1	0	0	0	0
00138	007	0	1	0	0	0	0
00138	008	0	1	0	0	0	0
00138	009	0	-2	0	0	0	0
00139	001	-33	-13	0	0	0	0
00139	002	-7	-4	0	0	0	0
00139	003	0	0	0	0	0	0
00139	004	-3	-2	0	0	0	0
00139	005	-5	-3	0	0	0	0
00139	006	4	4	0	0	0	0
00139	007	3	4	0	0	0	0
00139	008	3	4	0	0	0	0
00139	009	-12	-13	0	0	0	0
00140	001	-98	-70	0	0	0	0
00140	002	-24	-18	0	0	0	0
00140	003	0	0	0	0	0	0
00140	004	-10	-7	0	0	0	0
00140	005	-21	-16	0	0	0	0
00140	006	18	12	0	0	0	0
00140	007	15	11	0	0	0	0
00140	008	15	11	0	0	0	0
00140	009	-54	-38	0	0	0	0
00141	001	2	2	0	0	0	0
00141	002	0	0	0	0	0	0
00141	003	0	0	0	0	0	0
00141	004	0	0	0	0	0	0
00141	005	0	0	0	0	0	0
00141	006	0	0	0	0	0	0
00141	007	0	0	0	0	0	0
00141	008	0	0	0	0	0	0
00141	009	1	1	0	0	0	0

Nodi - Reazioni vincolari esterne per tipologie di carico non sismiche

IdNd	CC	F _x	F _y	F _z	M _x	M _y	M _z
		[N]	[N]	[N]	[N-m]	[N-m]	[N-m]
00142	001	7	-4	0	0	0	0
00142	002	2	-1	0	0	0	0
00142	003	0	0	0	0	0	0
00142	004	1	0	0	0	0	0
00142	005	2	-1	0	0	0	0
00142	006	-1	1	0	0	0	0
00142	007	-1	1	0	0	0	0
00142	008	-1	1	0	0	0	0
00142	009	4	-2	0	0	0	0
00143	001	0	0	0	0	0	0
00143	002	0	0	0	0	0	0
00143	003	0	0	0	0	0	0
00143	004	0	0	0	0	0	0
00143	005	0	0	0	0	0	0
00143	006	0	0	0	0	0	0
00143	007	0	0	0	0	0	0
00143	008	0	0	0	0	0	0
00143	009	0	0	0	0	0	0
00144	001	0	0	0	0	0	0
00144	002	0	0	0	0	0	0
00144	003	0	0	0	0	0	0
00144	004	0	0	0	0	0	0
00144	005	0	0	0	0	0	0
00144	006	0	0	0	0	0	0
00144	007	0	0	0	0	0	0
00144	008	0	0	0	0	0	0
00144	009	0	0	0	0	0	0
00145	001	0	0	0	0	0	0
00145	002	0	0	0	0	0	0
00145	003	0	0	0	0	0	0
00145	004	0	0	0	0	0	0
00145	005	0	0	0	0	0	0
00145	006	0	0	0	0	0	0
00145	007	0	0	0	0	0	0
00145	008	0	0	0	0	0	0
00145	009	0	0	0	0	0	0
00146	001	-9	-2	0	0	0	0
00146	002	-2	-1	0	0	0	0
00146	003	0	0	0	0	0	0
00146	004	-1	0	0	0	0	0
00146	005	-2	0	0	0	0	0
00146	006	1	0	0	0	0	0
00146	007	1	0	0	0	0	0
00146	008	1	0	0	0	0	0
00146	009	-2	-1	0	0	0	0
00147	001	-23	-149	0	0	0	0
00147	002	-6	-40	0	0	0	0
00147	003	0	-1	0	0	0	0
00147	004	-2	-15	0	0	0	0
00147	005	-5	-33	0	0	0	0
00147	006	2	12	0	0	0	0
00147	007	2	13	0	0	0	0
00147	008	2	13	0	0	0	0
00147	009	-7	-41	0	0	0	0
00148	001	195	-143	0	0	0	0
00148	002	53	-38	0	0	0	0
00148	003	1	0	0	0	0	0
00148	004	20	-14	0	0	0	0
00148	005	44	-31	0	0	0	0
00148	006	-16	10	0	0	0	0
00148	007	-18	11	0	0	0	0
00148	008	-18	11	0	0	0	0
00148	009	56	-36	0	0	0	0
00149	001	10	-55	0	0	0	0
00149	002	4	-15	0	0	0	0
00149	003	1	0	0	0	0	0
00149	004	2	-6	0	0	0	0
00149	005	3	-12	0	0	0	0
00149	006	-1	6	0	0	0	0
00149	007	-3	6	0	0	0	0
00149	008	-3	6	0	0	0	0
00149	009	7	-19	0	0	0	0
00150	001	-184	-109	0	0	0	0
00150	002	-48	-29	0	0	0	0
00150	003	0	0	0	0	0	0
00150	004	-18	-11	0	0	0	0
00150	005	-40	-24	0	0	0	0
00150	006	16	10	0	0	0	0
00150	007	14	9	0	0	0	0
00150	008	14	9	0	0	0	0
00150	009	-51	-30	0	0	0	0
00151	001	-21	-47	0	0	0	0
00151	002	-6	-12	0	0	0	0
00151	003	0	0	0	0	0	0
00151	004	-2	-5	0	0	0	0

Nodi - Reazioni vincolari esterne per tipologie di carico non sismiche

IdNd	CC	F _x	F _y	F _z	M _x	M _y	M _z
		[N]	[N]	[N]	[N-m]	[N-m]	[N-m]
00151	005	-5	-10	0	0	0	0
00151	006	2	4	0	0	0	0
00151	007	2	4	0	0	0	0
00151	008	2	4	0	0	0	0
00151	009	-6	-13	0	0	0	0
00152	001	1	2	0	0	0	0
00152	002	0	0	0	0	0	0
00152	003	0	0	0	0	0	0
00152	004	0	0	0	0	0	0
00152	005	0	0	0	0	0	0
00152	006	0	0	0	0	0	0
00152	007	0	0	0	0	0	0
00152	008	0	0	0	0	0	0
00152	009	0	0	0	0	0	0
00153	001	0	0	0	0	0	0
00153	002	0	0	0	0	0	0
00153	003	0	0	0	0	0	0
00153	004	0	0	0	0	0	0
00153	005	0	0	0	0	0	0
00153	006	0	0	0	0	0	0
00153	007	0	0	0	0	0	0
00153	008	0	0	0	0	0	0
00153	009	0	0	0	0	0	0
00154	001	0	0	0	0	0	0
00154	002	0	0	0	0	0	0
00154	003	0	0	0	0	0	0
00154	004	0	0	0	0	0	0
00154	005	0	0	0	0	0	0
00154	006	0	0	0	0	0	0
00154	007	0	0	0	0	0	0
00154	008	0	0	0	0	0	0
00154	009	0	0	0	0	0	0
00155	001	0	0	0	0	0	0
00155	002	0	0	0	0	0	0
00155	003	0	0	0	0	0	0
00155	004	0	0	0	0	0	0
00155	005	0	0	0	0	0	0
00155	006	0	0	0	0	0	0
00155	007	0	0	0	0	0	0
00155	008	0	0	0	0	0	0
00155	009	0	0	0	0	0	0
00156	001	0	0	0	0	0	0
00156	002	0	0	0	0	0	0
00156	003	0	0	0	0	0	0
00156	004	0	0	0	0	0	0
00156	005	0	0	0	0	0	0
00156	006	0	0	0	0	0	0
00156	007	0	0	0	0	0	0
00156	008	0	0	0	0	0	0
00156	009	0	0	0	0	0	0
00157	001	0	0	0	0	0	0
00157	002	0	0	0	0	0	0
00157	003	0	0	0	0	0	0
00157	004	0	0	0	0	0	0
00157	005	0	0	0	0	0	0
00157	006	0	0	0	0	0	0
00157	007	0	0	0	0	0	0
00157	008	0	0	0	0	0	0
00157	009	0	0	0	0	0	0
00158	001	0	0	0	0	0	0
00158	002	0	0	0	0	0	0
00158	003	0	0	0	0	0	0
00158	004	0	0	0	0	0	0
00158	005	0	0	0	0	0	0
00158	006	0	0	0	0	0	0
00158	007	0	0	0	0	0	0
00158	008	0	0	0	0	0	0
00158	009	0	0	0	0	0	0
00159	001	-7	-4	0	0	0	0
00159	002	-2	-1	0	0	0	0
00159	003	0	0	0	0	0	0
00159	004	-1	0	0	0	0	0
00159	005	-2	-1	0	0	0	0
00159	006	1	1	0	0	0	0
00159	007	1	1	0	0	0	0
00159	008	1	1	0	0	0	0
00159	009	-4	-2	0	0	0	0
00160	001	-2	1	0	0	0	0
00160	002	0	0	0	0	0	0
00160	003	0	0	0	0	0	0
00160	004	0	0	0	0	0	0
00160	005	0	0	0	0	0	0
00160	006	0	0	0	0	0	0
00160	007	0	0	0	0	0	0
00160	008	0	0	0	0	0	0

Nodi - Reazioni vincolari esterne per tipologie di carico non sismiche

IdNd	CC	F _x	F _y	F _z	M _x	M _y	M _z
		[N]	[N]	[N]	[N-m]	[N-m]	[N-m]
00160	009	-1	1	0	0	0	0
00161	001	100	-70	0	0	0	0
00161	002	25	-19	0	0	0	0
00161	003	0	0	0	0	0	0
00161	004	11	-8	0	0	0	0
00161	005	23	-18	0	0	0	0
00161	006	-15	11	0	0	0	0
00161	007	-17	12	0	0	0	0
00161	008	-17	12	0	0	0	0
00161	009	54	-39	0	0	0	0
00162	001	36	-14	0	0	0	0
00162	002	7	-4	0	0	0	0
00162	003	0	0	0	0	0	0
00162	004	3	-2	0	0	0	0
00162	005	6	-4	0	0	0	0
00162	006	-3	4	0	0	0	0
00162	007	-4	4	0	0	0	0
00162	008	-4	4	0	0	0	0
00162	009	12	-13	0	0	0	0
00163	001	8	-5	0	0	0	0
00163	002	1	-1	0	0	0	0
00163	003	0	0	0	0	0	0
00163	004	0	-1	0	0	0	0
00163	005	1	-1	0	0	0	0
00163	006	0	1	0	0	0	0
00163	007	0	1	0	0	0	0
00163	008	0	1	0	0	0	0
00163	009	0	-2	0	0	0	0
00164	001	22	-26	0	0	0	0
00164	002	13	-15	0	0	0	0
00164	003	0	0	0	0	0	0
00164	004	8	-9	0	0	0	0
00164	005	16	-19	0	0	0	0
00164	006	-13	16	0	0	0	0
00164	007	-12	14	0	0	0	0
00164	008	-12	14	0	0	0	0
00164	009	41	-48	0	0	0	0
00165	001	56	7	0	0	0	0
00165	002	32	4	0	0	0	0
00165	003	1	0	0	0	0	0
00165	004	19	2	0	0	0	0
00165	005	41	5	0	0	0	0
00165	006	-34	-4	0	0	0	0
00165	007	-30	-4	0	0	0	0
00165	008	-30	-4	0	0	0	0
00165	009	103	13	0	0	0	0
00166	001	1	0	0	0	0	0
00166	002	1	1	0	0	0	0
00166	003	0	0	0	0	0	0
00166	004	0	1	0	0	0	0
00166	005	1	1	0	0	0	0
00166	006	-1	-1	0	0	0	0
00166	007	-1	-1	0	0	0	0
00166	008	-1	-1	0	0	0	0
00166	009	2	4	0	0	0	0
00167	001	0	0	0	0	0	0
00167	002	0	0	0	0	0	0
00167	003	0	0	0	0	0	0
00167	004	0	0	0	0	0	0
00167	005	0	0	0	0	0	0
00167	006	0	0	0	0	0	0
00167	007	0	0	0	0	0	0
00167	008	0	0	0	0	0	0
00167	009	0	0	0	0	0	0
00168	001	0	0	0	0	0	0
00168	002	0	0	0	0	0	0
00168	003	0	0	0	0	0	0
00168	004	0	0	0	0	0	0
00168	005	0	0	0	0	0	0
00168	006	0	0	0	0	0	0
00168	007	0	0	0	0	0	0
00168	008	0	0	0	0	0	0
00168	009	0	0	0	0	0	0
00169	001	0	0	0	0	0	0
00169	002	0	0	0	0	0	0
00169	003	0	0	0	0	0	0
00169	004	0	0	0	0	0	0
00169	005	0	0	0	0	0	0
00169	006	0	0	0	0	0	0
00169	007	0	0	0	0	0	0
00169	008	0	0	0	0	0	0
00169	009	0	0	0	0	0	0
00170	001	0	0	0	0	0	0
00170	002	0	0	0	0	0	0
00170	003	0	0	0	0	0	0

Nodi - Reazioni vincolari esterne per tipologie di carico non sismiche

IdNd	CC	F _x	F _y	F _z	M _x	M _y	M _z
		[N]	[N]	[N]	[N-m]	[N-m]	[N-m]
00170	004	0	0	0	0	0	0
00170	005	0	0	0	0	0	0
00170	006	0	0	0	0	0	0
00170	007	0	0	0	0	0	0
00170	008	0	0	0	0	0	0
00170	009	0	0	0	0	0	0
00171	001	2	0	0	0	0	0
00171	002	1	-1	0	0	0	0
00171	003	0	0	0	0	0	0
00171	004	0	-1	0	0	0	0
00171	005	1	-1	0	0	0	0
00171	006	1	-1	0	0	0	0
00171	007	1	-1	0	0	0	0
00171	008	1	-1	0	0	0	0
00171	009	-2	4	0	0	0	0
00172	001	74	-9	0	0	0	0
00172	002	35	-4	0	0	0	0
00172	003	1	0	0	0	0	0
00172	004	19	-2	0	0	0	0
00172	005	41	-5	0	0	0	0
00172	006	37	-5	0	0	0	0
00172	007	41	-5	0	0	0	0
00172	008	41	-5	0	0	0	0
00172	009	-115	15	0	0	0	0
00173	001	30	35	0	0	0	0
00173	002	14	16	0	0	0	0
00173	003	0	0	0	0	0	0
00173	004	7	9	0	0	0	0
00173	005	16	19	0	0	0	0
00173	006	15	17	0	0	0	0
00173	007	16	19	0	0	0	0
00173	008	16	19	0	0	0	0
00173	009	-45	-54	0	0	0	0
00174	001	8	6	0	0	0	0
00174	002	1	2	0	0	0	0
00174	003	0	0	0	0	0	0
00174	004	0	1	0	0	0	0
00174	005	1	1	0	0	0	0
00174	006	1	1	0	0	0	0
00174	007	1	1	0	0	0	0
00174	008	1	1	0	0	0	0
00174	009	-2	-4	0	0	0	0
00175	001	40	17	0	0	0	0
00175	002	8	4	0	0	0	0
00175	003	0	0	0	0	0	0
00175	004	3	2	0	0	0	0
00175	005	6	4	0	0	0	0
00175	006	8	6	0	0	0	0
00175	007	7	5	0	0	0	0
00175	008	7	5	0	0	0	0
00175	009	-22	-17	0	0	0	0
00176	001	115	80	0	0	0	0
00176	002	28	20	0	0	0	0
00176	003	0	0	0	0	0	0
00176	004	11	8	0	0	0	0
00176	005	24	18	0	0	0	0
00176	006	32	24	0	0	0	0
00176	007	30	23	0	0	0	0
00176	008	30	23	0	0	0	0
00176	009	-91	-67	0	0	0	0
00177	001	-2	-2	0	0	0	0
00177	002	0	0	0	0	0	0
00177	003	0	0	0	0	0	0
00177	004	0	0	0	0	0	0
00177	005	0	0	0	0	0	0
00177	006	-1	-1	0	0	0	0
00177	007	0	-1	0	0	0	0
00177	008	0	-1	0	0	0	0
00177	009	2	2	0	0	0	0
00178	001	-9	4	0	0	0	0
00178	002	-2	1	0	0	0	0
00178	003	0	0	0	0	0	0
00178	004	-1	0	0	0	0	0
00178	005	-2	1	0	0	0	0
00178	006	-2	1	0	0	0	0
00178	007	-2	1	0	0	0	0
00178	008	-2	1	0	0	0	0
00178	009	7	-4	0	0	0	0
00179	001	0	0	0	0	0	0
00179	002	0	0	0	0	0	0
00179	003	0	0	0	0	0	0
00179	004	0	0	0	0	0	0
00179	005	0	0	0	0	0	0
00179	006	0	0	0	0	0	0
00179	007	0	0	0	0	0	0

Nodi - Reazioni vincolari esterne per tipologie di carico non sismiche

IdNd	CC	F _x	F _y	F _z	M _x	M _y	M _z
		[N]	[N]	[N]	[N-m]	[N-m]	[N-m]
00179	008	0	0	0	0	0	0
00179	009	0	0	0	0	0	0
00180	001	0	0	0	0	0	0
00180	002	0	0	0	0	0	0
00180	003	0	0	0	0	0	0
00180	004	0	0	0	0	0	0
00180	005	0	0	0	0	0	0
00180	006	0	0	0	0	0	0
00180	007	0	0	0	0	0	0
00180	008	0	0	0	0	0	0
00180	009	0	0	0	0	0	0
00181	001	0	0	0	0	0	0
00181	002	0	0	0	0	0	0
00181	003	0	0	0	0	0	0
00181	004	0	0	0	0	0	0
00181	005	0	0	0	0	0	0
00181	006	0	0	0	0	0	0
00181	007	0	0	0	0	0	0
00181	008	0	0	0	0	0	0
00181	009	0	0	0	0	0	0
00182	001	0	0	0	0	0	0
00182	002	0	0	0	0	0	0
00182	003	0	0	0	0	0	0
00182	004	0	0	0	0	0	0
00182	005	0	0	0	0	0	0
00182	006	0	0	0	0	0	0
00182	007	0	0	0	0	0	0
00182	008	0	0	0	0	0	0
00182	009	0	0	0	0	0	0
00183	001	0	0	0	0	0	0
00183	002	0	0	0	0	0	0
00183	003	0	0	0	0	0	0
00183	004	0	0	0	0	0	0
00183	005	0	0	0	0	0	0
00183	006	0	0	0	0	0	0
00183	007	0	0	0	0	0	0
00183	008	0	0	0	0	0	0
00183	009	0	0	0	0	0	0
00184	001	0	0	0	0	0	0
00184	002	0	0	0	0	0	0
00184	003	0	0	0	0	0	0
00184	004	0	0	0	0	0	0
00184	005	0	0	0	0	0	0
00184	006	0	0	0	0	0	0
00184	007	0	0	0	0	0	0
00184	008	0	0	0	0	0	0
00184	009	0	0	0	0	0	0
00185	001	1	-2	0	0	0	0
00185	002	0	0	0	0	0	0
00185	003	0	0	0	0	0	0
00185	004	0	0	0	0	0	0
00185	005	0	0	0	0	0	0
00185	006	0	0	0	0	0	0
00185	007	0	0	0	0	0	0
00185	008	0	0	0	0	0	0
00185	009	0	1	0	0	0	0
00186	001	-22	49	0	0	0	0
00186	002	-6	13	0	0	0	0
00186	003	0	0	0	0	0	0
00186	004	-2	5	0	0	0	0
00186	005	-5	10	0	0	0	0
00186	006	-3	7	0	0	0	0
00186	007	-3	7	0	0	0	0
00186	008	-3	7	0	0	0	0
00186	009	9	-20	0	0	0	0
00187	001	-191	111	0	0	0	0
00187	002	-49	29	0	0	0	0
00187	003	0	0	0	0	0	0
00187	004	-19	11	0	0	0	0
00187	005	-40	24	0	0	0	0
00187	006	-26	16	0	0	0	0
00187	007	-27	17	0	0	0	0
00187	008	-27	17	0	0	0	0
00187	009	78	-48	0	0	0	0
00188	001	5	55	0	0	0	0
00188	002	3	15	0	0	0	0
00188	003	1	0	0	0	0	0
00188	004	1	6	0	0	0	0
00188	005	3	12	0	0	0	0
00188	006	3	8	0	0	0	0
00188	007	2	8	0	0	0	0
00188	008	2	8	0	0	0	0
00188	009	-8	-24	0	0	0	0
00189	001	186	137	0	0	0	0
00189	002	52	37	0	0	0	0

Nodi - Reazioni vincolari esterne per tipologie di carico non sismiche

IdNd	CC	F _x	F _y	F _z	M _x	M _y	M _z
		[N]	[N]	[N]	[N-m]	[N-m]	[N-m]
00189	003	1	0	0	0	0	0
00189	004	20	14	0	0	0	0
00189	005	43	31	0	0	0	0
00189	006	31	22	0	0	0	0
00189	007	28	21	0	0	0	0
00189	008	28	21	0	0	0	0
00189	009	-85	-59	0	0	0	0
00190	001	-22	142	0	0	0	0
00190	002	-6	39	0	0	0	0
00190	003	0	1	0	0	0	0
00190	004	-2	15	0	0	0	0
00190	005	-5	33	0	0	0	0
00190	006	-4	23	0	0	0	0
00190	007	-3	22	0	0	0	0
00190	008	-3	22	0	0	0	0
00190	009	10	-64	0	0	0	0
00191	001	-8	2	0	0	0	0
00191	002	-2	1	0	0	0	0
00191	003	0	0	0	0	0	0
00191	004	-1	0	0	0	0	0
00191	005	-2	0	0	0	0	0
00191	006	-1	0	0	0	0	0
00191	007	-1	0	0	0	0	0
00191	008	-1	0	0	0	0	0
00191	009	4	-1	0	0	0	0
00192	001	0	0	0	0	0	0
00192	002	0	0	0	0	0	0
00192	003	0	0	0	0	0	0
00192	004	0	0	0	0	0	0
00192	005	0	0	0	0	0	0
00192	006	0	0	0	0	0	0
00192	007	0	0	0	0	0	0
00192	008	0	0	0	0	0	0
00192	009	0	0	0	0	0	0
00193	001	0	0	0	0	0	0
00193	002	0	0	0	0	0	0
00193	003	0	0	0	0	0	0
00193	004	0	0	0	0	0	0
00193	005	0	0	0	0	0	0
00193	006	0	0	0	0	0	0
00193	007	0	0	0	0	0	0
00193	008	0	0	0	0	0	0
00193	009	0	0	0	0	0	0
00194	001	0	0	0	0	0	0
00194	002	0	0	0	0	0	0
00194	003	0	0	0	0	0	0
00194	004	0	0	0	0	0	0
00194	005	0	0	0	0	0	0
00194	006	0	0	0	0	0	0
00194	007	0	0	0	0	0	0
00194	008	0	0	0	0	0	0
00194	009	0	0	0	0	0	0
00195	001	7	4	0	0	0	0
00195	002	2	1	0	0	0	0
00195	003	0	0	0	0	0	0
00195	004	1	0	0	0	0	0
00195	005	2	1	0	0	0	0
00195	006	2	1	0	0	0	0
00195	007	2	1	0	0	0	0
00195	008	2	1	0	0	0	0
00195	009	-6	-3	0	0	0	0
00196	001	2	-1	0	0	0	0
00196	002	0	0	0	0	0	0
00196	003	0	0	0	0	0	0
00196	004	0	0	0	0	0	0
00196	005	0	0	0	0	0	0
00196	006	0	0	0	0	0	0
00196	007	0	-1	0	0	0	0
00196	008	0	-1	0	0	0	0
00196	009	-1	1	0	0	0	0
00197	001	-95	66	0	0	0	0
00197	002	-24	17	0	0	0	0
00197	003	0	0	0	0	0	0
00197	004	-10	7	0	0	0	0
00197	005	-21	15	0	0	0	0
00197	006	-26	20	0	0	0	0
00197	007	-29	22	0	0	0	0
00197	008	-29	22	0	0	0	0
00197	009	81	-60	0	0	0	0
00198	001	-34	13	0	0	0	0
00198	002	-7	4	0	0	0	0
00198	003	0	0	0	0	0	0
00198	004	-2	2	0	0	0	0
00198	005	-5	3	0	0	0	0
00198	006	-6	5	0	0	0	0

Nodi - Reazioni vincolari esterne per tipologie di carico non sismiche

IdNd	CC	F _x	F _y	F _z	M _x	M _y	M _z
		[N]	[N]	[N]	[N-m]	[N-m]	[N-m]
00198	007	-7	5	0	0	0	0
00198	008	-7	5	0	0	0	0
00198	009	19	-15	0	0	0	0
00199	001	-7	5	0	0	0	0
00199	002	-1	1	0	0	0	0
00199	003	0	0	0	0	0	0
00199	004	0	1	0	0	0	0
00199	005	-1	1	0	0	0	0
00199	006	-1	1	0	0	0	0
00199	007	-1	1	0	0	0	0
00199	008	-1	1	0	0	0	0
00199	009	2	-3	0	0	0	0
00200	001	-17	20	0	0	0	0
00200	002	-9	11	0	0	0	0
00200	003	0	0	0	0	0	0
00200	004	-5	6	0	0	0	0
00200	005	-11	13	0	0	0	0
00200	006	-16	19	0	0	0	0
00200	007	-14	16	0	0	0	0
00200	008	-14	16	0	0	0	0
00200	009	43	-51	0	0	0	0
00201	001	-43	-5	0	0	0	0
00201	002	-23	-3	0	0	0	0
00201	003	-1	0	0	0	0	0
00201	004	-13	-2	0	0	0	0
00201	005	-29	-4	0	0	0	0
00201	006	-41	-5	0	0	0	0
00201	007	-35	-4	0	0	0	0
00201	008	-35	-4	0	0	0	0
00201	009	110	14	0	0	0	0
00202	001	-1	0	0	0	0	0
00202	002	0	0	0	0	0	0
00202	003	0	0	0	0	0	0
00202	004	0	0	0	0	0	0
00202	005	-1	-1	0	0	0	0
00202	006	-1	-1	0	0	0	0
00202	007	-1	-1	0	0	0	0
00202	008	-1	-1	0	0	0	0
00202	009	2	3	0	0	0	0
00203	001	0	0	0	0	0	0
00203	002	0	0	0	0	0	0
00203	003	0	0	0	0	0	0
00203	004	0	0	0	0	0	0
00203	005	0	0	0	0	0	0
00203	006	0	0	0	0	0	0
00203	007	0	0	0	0	0	0
00203	008	0	0	0	0	0	0
00203	009	0	0	0	0	0	0
00204	001	0	0	0	0	0	0
00204	002	0	0	0	0	0	0
00204	003	0	0	0	0	0	0
00204	004	0	0	0	0	0	0
00204	005	0	0	0	0	0	0
00204	006	0	0	0	0	0	0
00204	007	0	0	0	0	0	0
00204	008	0	0	0	0	0	0
00204	009	0	0	0	0	0	0
00205	001	0	0	0	0	0	0
00205	002	0	0	0	0	0	0
00205	003	0	0	0	0	0	0
00205	004	0	0	0	0	0	0
00205	005	0	0	0	0	0	0
00205	006	0	0	0	0	0	0
00205	007	0	0	0	0	0	0
00205	008	0	0	0	0	0	0
00205	009	0	0	0	0	0	0
00206	001	0	0	0	0	0	0
00206	002	0	0	0	0	0	0
00206	003	0	0	0	0	0	0
00206	004	0	0	0	0	0	0
00206	005	0	0	0	0	0	0
00206	006	0	0	0	0	0	0
00206	007	0	0	0	0	0	0
00206	008	0	0	0	0	0	0
00206	009	0	0	0	0	0	0
00207	001	-1	0	0	0	0	0
00207	002	-1	1	0	0	0	0
00207	003	0	0	0	0	0	0
00207	004	0	0	0	0	0	0
00207	005	-1	1	0	0	0	0
00207	006	0	-1	0	0	0	0
00207	007	1	-1	0	0	0	0
00207	008	1	-1	0	0	0	0
00207	009	-2	3	0	0	0	0
00208	001	-55	7	0	0	0	0

Nodi - Reazioni vincolari esterne per tipologie di carico non sismiche

IdNd	CC	F _x	F _y	F _z	M _x	M _y	M _z
		[N]	[N]	[N]	[N-m]	[N-m]	[N-m]
00208	002	-25	3	0	0	0	0
00208	003	-1	0	0	0	0	0
00208	004	-13	2	0	0	0	0
00208	005	-29	4	0	0	0	0
00208	006	24	-3	0	0	0	0
00208	007	30	-4	0	0	0	0
00208	008	30	-4	0	0	0	0
00208	009	-89	11	0	0	0	0
00209	001	-22	-26	0	0	0	0
00209	002	-10	-12	0	0	0	0
00209	003	0	0	0	0	0	0
00209	004	-5	-6	0	0	0	0
00209	005	-11	-13	0	0	0	0
00209	006	9	11	0	0	0	0
00209	007	12	14	0	0	0	0
00209	008	12	14	0	0	0	0
00209	009	-35	-41	0	0	0	0
00260	001	-28	-16	0	0	0	0
00260	002	-22	-5	0	0	0	0
00260	003	-1	0	0	0	0	0
00260	004	-13	-3	0	0	0	0
00260	005	-29	-6	0	0	0	0
00260	006	26	4	0	0	0	0
00260	007	22	3	0	0	0	0
00260	008	22	3	0	0	0	0
00260	009	-78	-11	0	0	0	0
00261	001	-41	18	0	0	0	0
00261	002	-24	6	0	0	0	0
00261	003	-1	0	0	0	0	0
00261	004	-13	3	0	0	0	0
00261	005	-29	6	0	0	0	0
00261	006	-26	5	0	0	0	0
00261	007	-29	6	0	0	0	0
00261	008	-29	6	0	0	0	0
00261	009	83	-15	0	0	0	0
00262	001	19	14	0	0	0	0
00262	002	15	4	0	0	0	0
00262	003	1	0	0	0	0	0
00262	004	9	2	0	0	0	0
00262	005	20	4	0	0	0	0
00262	006	29	5	0	0	0	0
00262	007	25	5	0	0	0	0
00262	008	25	5	0	0	0	0
00262	009	-79	-14	0	0	0	0
00263	001	28	-15	0	0	0	0
00263	002	16	-4	0	0	0	0
00263	003	1	0	0	0	0	0
00263	004	9	-2	0	0	0	0
00263	005	20	-4	0	0	0	0
00263	006	-18	3	0	0	0	0
00263	007	-22	3	0	0	0	0
00263	008	-22	3	0	0	0	0
00263	009	66	-10	0	0	0	0
00264	001	67	106	0	0	0	0
00264	002	17	27	0	0	0	0
00264	003	0	0	0	0	0	0
00264	004	7	11	0	0	0	0
00264	005	15	24	0	0	0	0
00264	006	19	30	0	0	0	0
00264	007	21	33	0	0	0	0
00264	008	21	33	0	0	0	0
00264	009	-58	-92	0	0	0	0
00265	001	0	-1	0	0	0	0
00265	002	0	0	0	0	0	0
00265	003	0	0	0	0	0	0
00265	004	0	0	0	0	0	0
00265	005	0	0	0	0	0	0
00265	006	0	0	0	0	0	0
00265	007	0	0	0	0	0	0
00265	008	0	0	0	0	0	0
00265	009	0	1	0	0	0	0
00266	001	0	-3	0	0	0	0
00266	002	0	-1	0	0	0	0
00266	003	0	0	0	0	0	0
00266	004	0	0	0	0	0	0
00266	005	0	-1	0	0	0	0
00266	006	0	-1	0	0	0	0
00266	007	0	0	0	0	0	0
00266	008	0	0	0	0	0	0
00266	009	0	1	0	0	0	0
00267	001	-95	94	0	0	0	0
00267	002	-26	26	0	0	0	0
00267	003	0	0	0	0	0	0
00267	004	-10	10	0	0	0	0
00267	005	-22	22	0	0	0	0

Nodi - Reazioni vincolari esterne per tipologie di carico non sismiche

IdNd	CC	F _x	F _y	F _z	M _x	M _y	M _z
		[N]	[N]	[N]	[N-m]	[N-m]	[N-m]
00267	006	-15	15	0	0	0	0
00267	007	-14	14	0	0	0	0
00267	008	-14	14	0	0	0	0
00267	009	43	-42	0	0	0	0
00268	001	201	281	0	0	0	0
00268	002	52	73	0	0	0	0
00268	003	0	0	0	0	0	0
00268	004	20	28	0	0	0	0
00268	005	43	60	0	0	0	0
00268	006	28	39	0	0	0	0
00268	007	30	42	0	0	0	0
00268	008	30	42	0	0	0	0
00268	009	-84	-118	0	0	0	0
00269	001	-1	-1	0	0	0	0
00269	002	0	0	0	0	0	0
00269	003	0	0	0	0	0	0
00269	004	0	0	0	0	0	0
00269	005	0	0	0	0	0	0
00269	006	0	0	0	0	0	0
00269	007	0	0	0	0	0	0
00269	008	0	0	0	0	0	0
00269	009	0	1	0	0	0	0
00270	001	0	0	0	0	0	0
00270	002	0	0	0	0	0	0
00270	003	0	0	0	0	0	0
00270	004	0	0	0	0	0	0
00270	005	0	0	0	0	0	0
00270	006	0	0	0	0	0	0
00270	007	0	0	0	0	0	0
00270	008	0	0	0	0	0	0
00270	009	0	0	0	0	0	0
00271	001	0	0	0	0	0	0
00271	002	0	0	0	0	0	0
00271	003	0	0	0	0	0	0
00271	004	0	0	0	0	0	0
00271	005	0	0	0	0	0	0
00271	006	0	0	0	0	0	0
00271	007	0	0	0	0	0	0
00271	008	0	0	0	0	0	0
00271	009	0	0	0	0	0	0
00272	001	0	-2	0	0	0	0
00272	002	0	0	0	0	0	0
00272	003	0	0	0	0	0	0
00272	004	0	0	0	0	0	0
00272	005	0	0	0	0	0	0
00272	006	0	0	0	0	0	0
00272	007	0	0	0	0	0	0
00272	008	0	0	0	0	0	0
00272	009	0	1	0	0	0	0
00273	001	-81	128	0	0	0	0
00273	002	-20	31	0	0	0	0
00273	003	0	0	0	0	0	0
00273	004	-8	12	0	0	0	0
00273	005	-17	27	0	0	0	0
00273	006	-23	36	0	0	0	0
00273	007	-22	34	0	0	0	0
00273	008	-22	34	0	0	0	0
00273	009	65	-103	0	0	0	0
00274	001	36	30	0	0	0	0
00274	002	1	9	0	0	0	0
00274	003	-1	0	0	0	0	0
00274	004	-1	4	0	0	0	0
00274	005	-3	9	0	0	0	0
00274	006	-8	12	0	0	0	0
00274	007	-5	12	0	0	0	0
00274	008	-5	12	0	0	0	0
00274	009	19	-36	0	0	0	0
00275	001	128	25	0	0	0	0
00275	002	31	8	0	0	0	0
00275	003	0	0	0	0	0	0
00275	004	13	4	0	0	0	0
00275	005	28	8	0	0	0	0
00275	006	35	10	0	0	0	0
00275	007	38	11	0	0	0	0
00275	008	38	11	0	0	0	0
00275	009	-108	-29	0	0	0	0
00276	001	-2	-10	0	0	0	0
00276	002	0	-3	0	0	0	0
00276	003	0	0	0	0	0	0
00276	004	0	-1	0	0	0	0
00276	005	0	-2	0	0	0	0
00276	006	-1	-3	0	0	0	0
00276	007	-1	-3	0	0	0	0
00276	008	-1	-3	0	0	0	0
00276	009	2	9	0	0	0	0

Nodi - Reazioni vincolari esterne per tipologie di carico non sismiche

IdNd	CC	F _x	F _y	F _z	M _x	M _y	M _z
		[N]	[N]	[N]	[N-m]	[N-m]	[N-m]
00277	001	0	0	0	0	0	0
00277	002	0	0	0	0	0	0
00277	003	0	0	0	0	0	0
00277	004	0	0	0	0	0	0
00277	005	0	0	0	0	0	0
00277	006	0	0	0	0	0	0
00277	007	0	0	0	0	0	0
00277	008	0	0	0	0	0	0
00277	009	0	0	0	0	0	0
00278	001	3	-5	0	0	0	0
00278	002	1	-1	0	0	0	0
00278	003	0	0	0	0	0	0
00278	004	0	0	0	0	0	0
00278	005	1	-1	0	0	0	0
00278	006	0	-1	0	0	0	0
00278	007	0	-1	0	0	0	0
00278	008	0	-1	0	0	0	0
00278	009	-1	2	0	0	0	0
00279	001	-94	51	0	0	0	0
00279	002	-26	14	0	0	0	0
00279	003	0	0	0	0	0	0
00279	004	-10	5	0	0	0	0
00279	005	-22	11	0	0	0	0
00279	006	-15	8	0	0	0	0
00279	007	-14	8	0	0	0	0
00279	008	-14	8	0	0	0	0
00279	009	42	-22	0	0	0	0
00280	001	-158	183	0	0	0	0
00280	002	-47	49	0	0	0	0
00280	003	-2	1	0	0	0	0
00280	004	-19	18	0	0	0	0
00280	005	-41	40	0	0	0	0
00280	006	-31	27	0	0	0	0
00280	007	-27	26	0	0	0	0
00280	008	-27	26	0	0	0	0
00280	009	84	-77	0	0	0	0
00281	001	301	54	0	0	0	0
00281	002	77	15	0	0	0	0
00281	003	0	0	0	0	0	0
00281	004	29	6	0	0	0	0
00281	005	63	13	0	0	0	0
00281	006	40	10	0	0	0	0
00281	007	43	10	0	0	0	0
00281	008	43	10	0	0	0	0
00281	009	-123	-27	0	0	0	0
00282	001	-3	-23	0	0	0	0
00282	002	-1	-6	0	0	0	0
00282	003	0	0	0	0	0	0
00282	004	0	-2	0	0	0	0
00282	005	-1	-5	0	0	0	0
00282	006	0	-3	0	0	0	0
00282	007	0	-3	0	0	0	0
00282	008	0	-3	0	0	0	0
00282	009	1	10	0	0	0	0
00283	001	0	1	0	0	0	0
00283	002	0	0	0	0	0	0
00283	003	0	0	0	0	0	0
00283	004	0	0	0	0	0	0
00283	005	0	0	0	0	0	0
00283	006	0	0	0	0	0	0
00283	007	0	0	0	0	0	0
00283	008	0	0	0	0	0	0
00283	009	0	0	0	0	0	0
00284	001	0	0	0	0	0	0
00284	002	0	0	0	0	0	0
00284	003	0	0	0	0	0	0
00284	004	0	0	0	0	0	0
00284	005	0	0	0	0	0	0
00284	006	0	0	0	0	0	0
00284	007	0	0	0	0	0	0
00284	008	0	0	0	0	0	0
00284	009	0	0	0	0	0	0
00285	001	0	0	0	0	0	0
00285	002	0	0	0	0	0	0
00285	003	0	0	0	0	0	0
00285	004	0	0	0	0	0	0
00285	005	0	0	0	0	0	0
00285	006	0	0	0	0	0	0
00285	007	0	0	0	0	0	0
00285	008	0	0	0	0	0	0
00285	009	0	0	0	0	0	0
00286	001	2	-13	0	0	0	0
00286	002	1	-3	0	0	0	0
00286	003	0	0	0	0	0	0
00286	004	0	-1	0	0	0	0

Nodi - Reazioni vincolari esterne per tipologie di carico non sismiche

IdNd	CC	F _x	F _y	F _z	M _x	M _y	M _z
		[N]	[N]	[N]	[N-m]	[N-m]	[N-m]
00286	005	0	-3	0	0	0	0
00286	006	1	-4	0	0	0	0
00286	007	1	-3	0	0	0	0
00286	008	1	-3	0	0	0	0
00286	009	-2	10	0	0	0	0
00287	001	-155	31	0	0	0	0
00287	002	-37	9	0	0	0	0
00287	003	0	0	0	0	0	0
00287	004	-14	4	0	0	0	0
00287	005	-31	9	0	0	0	0
00287	006	-43	12	0	0	0	0
00287	007	-40	11	0	0	0	0
00287	008	-40	11	0	0	0	0
00287	009	121	-33	0	0	0	0
00288	001	-33	41	0	0	0	0
00288	002	1	12	0	0	0	0
00288	003	1	0	0	0	0	0
00288	004	3	5	0	0	0	0
00288	005	7	11	0	0	0	0
00288	006	5	13	0	0	0	0
00288	007	7	13	0	0	0	0
00288	008	7	13	0	0	0	0
00288	009	-19	-39	0	0	0	0
00289	001	-2	1	0	0	0	0
00289	002	0	0	0	0	0	0
00289	003	0	0	0	0	0	0
00289	004	0	0	0	0	0	0
00289	005	0	0	0	0	0	0
00289	006	1	-1	0	0	0	0
00289	007	0	0	0	0	0	0
00289	008	0	0	0	0	0	0
00289	009	-2	2	0	0	0	0
00290	001	-13	6	0	0	0	0
00290	002	-3	2	0	0	0	0
00290	003	0	0	0	0	0	0
00290	004	-1	1	0	0	0	0
00290	005	-2	2	0	0	0	0
00290	006	-2	3	0	0	0	0
00290	007	-3	3	0	0	0	0
00290	008	-3	3	0	0	0	0
00290	009	8	-8	0	0	0	0
00291	001	-10	-8	0	0	0	0
00291	002	-3	-2	0	0	0	0
00291	003	0	0	0	0	0	0
00291	004	-1	-1	0	0	0	0
00291	005	-2	-2	0	0	0	0
00291	006	-3	-2	0	0	0	0
00291	007	-3	-2	0	0	0	0
00291	008	-3	-2	0	0	0	0
00291	009	9	7	0	0	0	0
00292	001	0	0	0	0	0	0
00292	002	0	0	0	0	0	0
00292	003	0	0	0	0	0	0
00292	004	0	0	0	0	0	0
00292	005	0	0	0	0	0	0
00292	006	0	0	0	0	0	0
00292	007	0	0	0	0	0	0
00292	008	0	0	0	0	0	0
00292	009	0	0	0	0	0	0
00293	001	0	0	0	0	0	0
00293	002	0	0	0	0	0	0
00293	003	0	0	0	0	0	0
00293	004	0	0	0	0	0	0
00293	005	0	0	0	0	0	0
00293	006	0	0	0	0	0	0
00293	007	0	0	0	0	0	0
00293	008	0	0	0	0	0	0
00293	009	0	0	0	0	0	0
00294	001	3	-2	0	0	0	0
00294	002	1	-1	0	0	0	0
00294	003	0	0	0	0	0	0
00294	004	0	0	0	0	0	0
00294	005	1	0	0	0	0	0
00294	006	0	0	0	0	0	0
00294	007	0	0	0	0	0	0
00294	008	0	0	0	0	0	0
00294	009	-1	1	0	0	0	0
00295	001	8	-2	0	0	0	0
00295	002	2	-1	0	0	0	0
00295	003	0	0	0	0	0	0
00295	004	1	0	0	0	0	0
00295	005	2	-1	0	0	0	0
00295	006	2	-1	0	0	0	0
00295	007	1	0	0	0	0	0
00295	008	1	0	0	0	0	0

Nodi - Reazioni vincolari esterne per tipologie di carico non sismiche

IdNd	CC	F _x	F _y	F _z	M _x	M _y	M _z
		[N]	[N]	[N]	[N-m]	[N-m]	[N-m]
00295	009	-4	2	0	0	0	0
00296	001	-20	22	0	0	0	0
00296	002	-5	6	0	0	0	0
00296	003	0	0	0	0	0	0
00296	004	-2	2	0	0	0	0
00296	005	-4	5	0	0	0	0
00296	006	-2	3	0	0	0	0
00296	007	-3	3	0	0	0	0
00296	008	-3	3	0	0	0	0
00296	009	7	-10	0	0	0	0
00297	001	-24	-18	0	0	0	0
00297	002	-6	-5	0	0	0	0
00297	003	0	0	0	0	0	0
00297	004	-2	-2	0	0	0	0
00297	005	-5	-4	0	0	0	0
00297	006	-3	-3	0	0	0	0
00297	007	-4	-3	0	0	0	0
00297	008	-4	-3	0	0	0	0
00297	009	10	8	0	0	0	0
00298	001	1	1	0	0	0	0
00298	002	0	0	0	0	0	0
00298	003	0	0	0	0	0	0
00298	004	0	0	0	0	0	0
00298	005	0	0	0	0	0	0
00298	006	0	0	0	0	0	0
00298	007	0	0	0	0	0	0
00298	008	0	0	0	0	0	0
00298	009	0	0	0	0	0	0
00299	001	0	0	0	0	0	0
00299	002	0	0	0	0	0	0
00299	003	0	0	0	0	0	0
00299	004	0	0	0	0	0	0
00299	005	0	0	0	0	0	0
00299	006	0	0	0	0	0	0
00299	007	0	0	0	0	0	0
00299	008	0	0	0	0	0	0
00299	009	0	0	0	0	0	0
00300	001	0	0	0	0	0	0
00300	002	0	0	0	0	0	0
00300	003	0	0	0	0	0	0
00300	004	0	0	0	0	0	0
00300	005	0	0	0	0	0	0
00300	006	0	0	0	0	0	0
00300	007	0	0	0	0	0	0
00300	008	0	0	0	0	0	0
00300	009	0	0	0	0	0	0
00301	001	0	1	0	0	0	0
00301	002	0	0	0	0	0	0
00301	003	0	0	0	0	0	0
00301	004	0	0	0	0	0	0
00301	005	0	0	0	0	0	0
00301	006	0	0	0	0	0	0
00301	007	0	0	0	0	0	0
00301	008	0	0	0	0	0	0
00301	009	0	0	0	0	0	0
00302	001	13	-9	0	0	0	0
00302	002	3	-2	0	0	0	0
00302	003	0	0	0	0	0	0
00302	004	1	-1	0	0	0	0
00302	005	3	-2	0	0	0	0
00302	006	4	-3	0	0	0	0
00302	007	3	-3	0	0	0	0
00302	008	3	-3	0	0	0	0
00302	009	-10	8	0	0	0	0
00303	001	14	8	0	0	0	0
00303	002	3	2	0	0	0	0
00303	003	0	0	0	0	0	0
00303	004	1	1	0	0	0	0
00303	005	2	2	0	0	0	0
00303	006	3	3	0	0	0	0
00303	007	3	3	0	0	0	0
00303	008	3	3	0	0	0	0
00303	009	-9	-9	0	0	0	0
00304	001	2	1	0	0	0	0
00304	002	0	0	0	0	0	0
00304	003	0	0	0	0	0	0
00304	004	0	0	0	0	0	0
00304	005	-1	0	0	0	0	0
00304	006	-1	0	0	0	0	0
00304	007	-1	-1	0	0	0	0
00304	008	-1	-1	0	0	0	0
00304	009	2	2	0	0	0	0
00305	001	1	0	0	0	0	0
00305	002	0	0	0	0	0	0
00305	003	0	0	0	0	0	0

Nodi - Reazioni vincolari esterne per tipologie di carico non sismiche

Id _{Nd}	CC	F _x	F _y	F _z	M _x	M _y	M _z
		[N]	[N]	[N]	[N-m]	[N-m]	[N-m]
00305	004	0	0	0	0	0	0
00305	005	0	0	0	0	0	0
00305	006	0	0	0	0	0	0
00305	007	0	0	0	0	0	0
00305	008	0	0	0	0	0	0
00305	009	0	0	0	0	0	0
00306	001	1	0	0	0	0	0
00306	002	0	0	0	0	0	0
00306	003	0	0	0	0	0	0
00306	004	0	0	0	0	0	0
00306	005	0	0	0	0	0	0
00306	006	0	0	0	0	0	0
00306	007	0	0	0	0	0	0
00306	008	0	0	0	0	0	0
00306	009	0	0	0	0	0	0
00307	001	1	0	0	0	0	0
00307	002	0	0	0	0	0	0
00307	003	0	0	0	0	0	0
00307	004	0	0	0	0	0	0
00307	005	0	0	0	0	0	0
00307	006	0	0	0	0	0	0
00307	007	0	0	0	0	0	0
00307	008	0	0	0	0	0	0
00307	009	0	0	0	0	0	0
00308	001	0	0	0	0	0	0
00308	002	0	0	0	0	0	0
00308	003	0	0	0	0	0	0
00308	004	0	0	0	0	0	0
00308	005	0	0	0	0	0	0
00308	006	0	0	0	0	0	0
00308	007	0	0	0	0	0	0
00308	008	0	0	0	0	0	0
00308	009	0	0	0	0	0	0
00309	001	0	0	0	0	0	0
00309	002	0	0	0	0	0	0
00309	003	0	0	0	0	0	0
00309	004	0	0	0	0	0	0
00309	005	0	0	0	0	0	0
00309	006	0	0	0	0	0	0
00309	007	0	0	0	0	0	0
00309	008	0	0	0	0	0	0
00309	009	0	0	0	0	0	0
00310	001	-1	0	0	0	0	0
00310	002	0	0	0	0	0	0
00310	003	0	0	0	0	0	0
00310	004	0	0	0	0	0	0
00310	005	0	0	0	0	0	0
00310	006	0	0	0	0	0	0
00310	007	0	0	0	0	0	0
00310	008	0	0	0	0	0	0
00310	009	0	0	0	0	0	0
00311	001	1	0	0	0	0	0

Continua nella prossima tabella...

LEGENDA:

- Id_{Nd}** Identificativo del nodo.
- CC** Identificativo della tipologia di carico nella relativa tabella.
- F_x, F_y** Reazioni vincolari relative al sistema di riferimento globale X, Y, Z.
- F_z, M_x**
- M_y, M_z**

NODI - REAZIONI VINCOLARI ESTERNE PER TIPOLOGIE DI CARICO NON SISMICHE

Nodi - Reazioni vincolari esterne per tipologie di carico non sismiche

IdNd	CC	F _x	F _y	F _z	M _x	M _y	M _z
		[N]	[N]	[N]	[N-m]	[N-m]	[N-m]
00311	002	0	0	0	0	0	0
00311	003	0	0	0	0	0	0
00311	004	0	0	0	0	0	0
00311	005	0	0	0	0	0	0
00311	006	0	0	0	0	0	0
00311	007	0	0	0	0	0	0
00311	008	0	0	0	0	0	0
00311	009	0	0	0	0	0	0
00312	001	2	0	0	0	0	0
00312	002	1	0	0	0	0	0
00312	003	0	0	0	0	0	0
00312	004	0	0	0	0	0	0
00312	005	1	0	0	0	0	0
00312	006	0	0	0	0	0	0
00312	007	0	0	0	0	0	0
00312	008	0	0	0	0	0	0
00312	009	0	0	0	0	0	0
00313	001	1	0	0	0	0	0
00313	002	0	0	0	0	0	0
00313	003	0	0	0	0	0	0
00313	004	0	0	0	0	0	0
00313	005	0	0	0	0	0	0
00313	006	0	0	0	0	0	0
00313	007	0	0	0	0	0	0
00313	008	0	0	0	0	0	0
00313	009	0	0	0	0	0	0
00314	001	0	0	0	0	0	0
00314	002	0	0	0	0	0	0
00314	003	0	0	0	0	0	0
00314	004	0	0	0	0	0	0
00314	005	0	0	0	0	0	0
00314	006	0	0	0	0	0	0
00314	007	0	0	0	0	0	0
00314	008	0	0	0	0	0	0
00314	009	0	0	0	0	0	0
00315	001	0	0	0	0	0	0
00315	002	0	0	0	0	0	0
00315	003	0	0	0	0	0	0
00315	004	0	0	0	0	0	0
00315	005	0	0	0	0	0	0
00315	006	0	0	0	0	0	0
00315	007	0	0	0	0	0	0
00315	008	0	0	0	0	0	0
00315	009	0	0	0	0	0	0
00316	001	0	0	0	0	0	0
00316	002	0	0	0	0	0	0
00316	003	0	0	0	0	0	0
00316	004	0	0	0	0	0	0
00316	005	0	0	0	0	0	0
00316	006	0	0	0	0	0	0
00316	007	0	0	0	0	0	0
00316	008	0	0	0	0	0	0
00316	009	0	0	0	0	0	0
00317	001	-1	0	0	0	0	0
00317	002	0	0	0	0	0	0
00317	003	0	0	0	0	0	0
00317	004	0	0	0	0	0	0
00317	005	0	0	0	0	0	0
00317	006	0	0	0	0	0	0
00317	007	0	0	0	0	0	0
00317	008	0	0	0	0	0	0
00317	009	0	0	0	0	0	0
00318	001	-1	0	0	0	0	0
00318	002	0	0	0	0	0	0
00318	003	0	0	0	0	0	0
00318	004	0	0	0	0	0	0
00318	005	0	0	0	0	0	0
00318	006	0	0	0	0	0	0
00318	007	0	0	0	0	0	0
00318	008	0	0	0	0	0	0
00318	009	0	0	0	0	0	0
00319	001	-1	0	0	0	0	0
00319	002	0	0	0	0	0	0
00319	003	0	0	0	0	0	0
00319	004	0	0	0	0	0	0
00319	005	0	0	0	0	0	0
00319	006	0	0	0	0	0	0
00319	007	0	0	0	0	0	0
00319	008	0	0	0	0	0	0
00319	009	0	0	0	0	0	0
00320	001	-2	-1	0	0	0	0
00320	002	0	0	0	0	0	0

Nodi - Reazioni vincolari esterne per tipologie di carico non sismiche

IdNd	CC	F _x	F _y	F _z	M _x	M _y	M _z
		[N]	[N]	[N]	[N-m]	[N-m]	[N-m]
00320	003	0	0	0	0	0	0
00320	004	0	0	0	0	0	0
00320	005	0	0	0	0	0	0
00320	006	0	0	0	0	0	0
00320	007	-1	-1	0	0	0	0
00320	008	-1	-1	0	0	0	0
00320	009	2	2	0	0	0	0
00321	001	-13	-7	0	0	0	0
00321	002	-3	-2	0	0	0	0
00321	003	0	0	0	0	0	0
00321	004	-1	-1	0	0	0	0
00321	005	-2	-2	0	0	0	0
00321	006	2	2	0	0	0	0
00321	007	1	2	0	0	0	0
00321	008	1	2	0	0	0	0
00321	009	-4	-6	0	0	0	0
00322	001	-11	8	0	0	0	0
00322	002	-3	2	0	0	0	0
00322	003	0	0	0	0	0	0
00322	004	-1	1	0	0	0	0
00322	005	-2	2	0	0	0	0
00322	006	2	-1	0	0	0	0
00322	007	2	-1	0	0	0	0
00322	008	2	-1	0	0	0	0
00322	009	-6	5	0	0	0	0
00323	001	0	0	0	0	0	0
00323	002	0	0	0	0	0	0
00323	003	0	0	0	0	0	0
00323	004	0	0	0	0	0	0
00323	005	0	0	0	0	0	0
00323	006	0	0	0	0	0	0
00323	007	0	0	0	0	0	0
00323	008	0	0	0	0	0	0
00323	009	0	0	0	0	0	0
00324	001	0	0	0	0	0	0
00324	002	0	0	0	0	0	0
00324	003	0	0	0	0	0	0
00324	004	0	0	0	0	0	0
00324	005	0	0	0	0	0	0
00324	006	0	0	0	0	0	0
00324	007	0	0	0	0	0	0
00324	008	0	0	0	0	0	0
00324	009	0	0	0	0	0	0
00325	001	3	2	0	0	0	0
00325	002	1	1	0	0	0	0
00325	003	0	0	0	0	0	0
00325	004	0	0	0	0	0	0
00325	005	1	0	0	0	0	0
00325	006	0	0	0	0	0	0
00325	007	0	0	0	0	0	0
00325	008	0	0	0	0	0	0
00325	009	1	1	0	0	0	0
00326	001	9	3	0	0	0	0
00326	002	3	1	0	0	0	0
00326	003	0	0	0	0	0	0
00326	004	1	0	0	0	0	0
00326	005	2	1	0	0	0	0
00326	006	-1	0	0	0	0	0
00326	007	-1	0	0	0	0	0
00326	008	-1	0	0	0	0	0
00326	009	3	1	0	0	0	0
00327	001	-18	-21	0	0	0	0
00327	002	-5	-6	0	0	0	0
00327	003	0	0	0	0	0	0
00327	004	-2	-2	0	0	0	0
00327	005	-4	-5	0	0	0	0
00327	006	1	2	0	0	0	0
00327	007	1	2	0	0	0	0
00327	008	1	2	0	0	0	0
00327	009	-4	-7	0	0	0	0
00328	001	-24	18	0	0	0	0
00328	002	-6	5	0	0	0	0
00328	003	0	0	0	0	0	0
00328	004	-2	2	0	0	0	0
00328	005	-5	4	0	0	0	0
00328	006	2	-2	0	0	0	0
00328	007	2	-1	0	0	0	0
00328	008	2	-1	0	0	0	0
00328	009	-6	5	0	0	0	0
00329	001	1	-1	0	0	0	0
00329	002	0	0	0	0	0	0
00329	003	0	0	0	0	0	0
00329	004	0	0	0	0	0	0
00329	005	0	0	0	0	0	0
00329	006	0	0	0	0	0	0

Nodi - Reazioni vincolari esterne per tipologie di carico non sismiche

IdNd	CC	F _x	F _y	F _z	M _x	M _y	M _z
		[N]	[N]	[N]	[N-m]	[N-m]	[N-m]
00329	007	0	0	0	0	0	0
00329	008	0	0	0	0	0	0
00329	009	0	0	0	0	0	0
00330	001	0	0	0	0	0	0
00330	002	0	0	0	0	0	0
00330	003	0	0	0	0	0	0
00330	004	0	0	0	0	0	0
00330	005	0	0	0	0	0	0
00330	006	0	0	0	0	0	0
00330	007	0	0	0	0	0	0
00330	008	0	0	0	0	0	0
00330	009	0	0	0	0	0	0
00331	001	0	0	0	0	0	0
00331	002	0	0	0	0	0	0
00331	003	0	0	0	0	0	0
00331	004	0	0	0	0	0	0
00331	005	0	0	0	0	0	0
00331	006	0	0	0	0	0	0
00331	007	0	0	0	0	0	0
00331	008	0	0	0	0	0	0
00331	009	0	0	0	0	0	0
00332	001	0	0	0	0	0	0
00332	002	0	0	0	0	0	0
00332	003	0	0	0	0	0	0
00332	004	0	0	0	0	0	0
00332	005	0	0	0	0	0	0
00332	006	0	0	0	0	0	0
00332	007	0	0	0	0	0	0
00332	008	0	0	0	0	0	0
00332	009	0	0	0	0	0	0
00333	001	11	8	0	0	0	0
00333	002	3	2	0	0	0	0
00333	003	0	0	0	0	0	0
00333	004	1	1	0	0	0	0
00333	005	3	2	0	0	0	0
00333	006	-2	-1	0	0	0	0
00333	007	-2	-1	0	0	0	0
00333	008	-2	-1	0	0	0	0
00333	009	6	5	0	0	0	0
00334	001	13	-7	0	0	0	0
00334	002	3	-2	0	0	0	0
00334	003	0	0	0	0	0	0
00334	004	1	-1	0	0	0	0
00334	005	2	-2	0	0	0	0
00334	006	-1	2	0	0	0	0
00334	007	-1	2	0	0	0	0
00334	008	-1	2	0	0	0	0
00334	009	4	-6	0	0	0	0
00335	001	2	-1	0	0	0	0
00335	002	0	0	0	0	0	0
00335	003	0	0	0	0	0	0
00335	004	0	0	0	0	0	0
00335	005	-1	0	0	0	0	0
00335	006	1	-1	0	0	0	0
00335	007	1	-1	0	0	0	0
00335	008	1	-1	0	0	0	0
00335	009	-2	2	0	0	0	0
00336	001	29	-30	0	0	0	0
00336	002	0	-9	0	0	0	0
00336	003	-1	0	0	0	0	0
00336	004	-1	-4	0	0	0	0
00336	005	-3	-9	0	0	0	0
00336	006	5	9	0	0	0	0
00336	007	8	9	0	0	0	0
00336	008	8	9	0	0	0	0
00336	009	-20	-28	0	0	0	0
00337	001	131	-29	0	0	0	0
00337	002	32	-9	0	0	0	0
00337	003	0	0	0	0	0	0
00337	004	13	-4	0	0	0	0
00337	005	28	-8	0	0	0	0
00337	006	-24	6	0	0	0	0
00337	007	-20	5	0	0	0	0
00337	008	-20	5	0	0	0	0
00337	009	72	-18	0	0	0	0
00338	001	-2	11	0	0	0	0
00338	002	0	3	0	0	0	0
00338	003	0	0	0	0	0	0
00338	004	0	1	0	0	0	0
00338	005	0	2	0	0	0	0
00338	006	0	-2	0	0	0	0
00338	007	0	-2	0	0	0	0
00338	008	0	-2	0	0	0	0
00338	009	-1	6	0	0	0	0
00339	001	0	0	0	0	0	0

Nodi - Reazioni vincolari esterne per tipologie di carico non sismiche

IdNd	CC	F _x	F _y	F _z	M _x	M _y	M _z
		[N]	[N]	[N]	[N-m]	[N-m]	[N-m]
00339	002	0	0	0	0	0	0
00339	003	0	0	0	0	0	0
00339	004	0	0	0	0	0	0
00339	005	0	0	0	0	0	0
00339	006	0	0	0	0	0	0
00339	007	0	0	0	0	0	0
00339	008	0	0	0	0	0	0
00339	009	0	0	0	0	0	0
00340	001	3	5	0	0	0	0
00340	002	1	1	0	0	0	0
00340	003	0	0	0	0	0	0
00340	004	0	0	0	0	0	0
00340	005	1	1	0	0	0	0
00340	006	0	0	0	0	0	0
00340	007	0	0	0	0	0	0
00340	008	0	0	0	0	0	0
00340	009	1	1	0	0	0	0
00341	001	-98	-53	0	0	0	0
00341	002	-27	-14	0	0	0	0
00341	003	0	0	0	0	0	0
00341	004	-10	-5	0	0	0	0
00341	005	-22	-12	0	0	0	0
00341	006	8	4	0	0	0	0
00341	007	9	4	0	0	0	0
00341	008	9	4	0	0	0	0
00341	009	-27	-13	0	0	0	0
00342	001	-173	-186	0	0	0	0
00342	002	-50	-49	0	0	0	0
00342	003	-2	-1	0	0	0	0
00342	004	-19	-19	0	0	0	0
00342	005	-41	-40	0	0	0	0
00342	006	15	15	0	0	0	0
00342	007	18	16	0	0	0	0
00342	008	18	16	0	0	0	0
00342	009	-56	-53	0	0	0	0
00343	001	289	-55	0	0	0	0
00343	002	75	-16	0	0	0	0
00343	003	0	0	0	0	0	0
00343	004	29	-6	0	0	0	0
00343	005	62	-13	0	0	0	0
00343	006	-26	5	0	0	0	0
00343	007	-23	4	0	0	0	0
00343	008	-23	4	0	0	0	0
00343	009	81	-15	0	0	0	0
00344	001	-2	22	0	0	0	0
00344	002	-1	6	0	0	0	0
00344	003	0	0	0	0	0	0
00344	004	0	2	0	0	0	0
00344	005	-1	5	0	0	0	0
00344	006	0	-2	0	0	0	0
00344	007	0	-2	0	0	0	0
00344	008	0	-2	0	0	0	0
00344	009	-1	6	0	0	0	0
00345	001	0	-1	0	0	0	0
00345	002	0	0	0	0	0	0
00345	003	0	0	0	0	0	0
00345	004	0	0	0	0	0	0
00345	005	0	0	0	0	0	0
00345	006	0	0	0	0	0	0
00345	007	0	0	0	0	0	0
00345	008	0	0	0	0	0	0
00345	009	0	0	0	0	0	0
00346	001	0	0	0	0	0	0
00346	002	0	0	0	0	0	0
00346	003	0	0	0	0	0	0
00346	004	0	0	0	0	0	0
00346	005	0	0	0	0	0	0
00346	006	0	0	0	0	0	0
00346	007	0	0	0	0	0	0
00346	008	0	0	0	0	0	0
00346	009	0	0	0	0	0	0
00347	001	0	0	0	0	0	0
00347	002	0	0	0	0	0	0
00347	003	0	0	0	0	0	0
00347	004	0	0	0	0	0	0
00347	005	0	0	0	0	0	0
00347	006	0	0	0	0	0	0
00347	007	0	0	0	0	0	0
00347	008	0	0	0	0	0	0
00347	009	0	0	0	0	0	0
00348	001	2	11	0	0	0	0
00348	002	1	3	0	0	0	0
00348	003	0	0	0	0	0	0
00348	004	0	1	0	0	0	0
00348	005	0	3	0	0	0	0

Nodi - Reazioni vincolari esterne per tipologie di carico non sismiche

IdNd	CC	F _x	F _y	F _z	M _x	M _y	M _z
		[N]	[N]	[N]	[N-m]	[N-m]	[N-m]
00348	006	0	-2	0	0	0	0
00348	007	0	-2	0	0	0	0
00348	008	0	-2	0	0	0	0
00348	009	1	6	0	0	0	0
00349	001	-135	-27	0	0	0	0
00349	002	-34	-9	0	0	0	0
00349	003	0	0	0	0	0	0
00349	004	-14	-4	0	0	0	0
00349	005	-31	-9	0	0	0	0
00349	006	21	6	0	0	0	0
00349	007	23	6	0	0	0	0
00349	008	23	6	0	0	0	0
00349	009	-72	-19	0	0	0	0
00350	001	-36	-34	0	0	0	0
00350	002	1	-11	0	0	0	0
00350	003	1	0	0	0	0	0
00350	004	3	-5	0	0	0	0
00350	005	7	-11	0	0	0	0
00350	006	-9	10	0	0	0	0
00350	007	-7	9	0	0	0	0
00350	008	-7	9	0	0	0	0
00350	009	26	-31	0	0	0	0
00351	001	70	-110	0	0	0	0
00351	002	17	-27	0	0	0	0
00351	003	0	0	0	0	0	0
00351	004	7	-11	0	0	0	0
00351	005	15	-24	0	0	0	0
00351	006	-13	20	0	0	0	0
00351	007	-11	17	0	0	0	0
00351	008	-11	17	0	0	0	0
00351	009	38	-60	0	0	0	0
00352	001	0	1	0	0	0	0
00352	002	0	0	0	0	0	0
00352	003	0	0	0	0	0	0
00352	004	0	0	0	0	0	0
00352	005	0	0	0	0	0	0
00352	006	0	0	0	0	0	0
00352	007	0	0	0	0	0	0
00352	008	0	0	0	0	0	0
00352	009	0	1	0	0	0	0
00353	001	0	3	0	0	0	0
00353	002	0	1	0	0	0	0
00353	003	0	0	0	0	0	0
00353	004	0	0	0	0	0	0
00353	005	0	1	0	0	0	0
00353	006	0	0	0	0	0	0
00353	007	0	0	0	0	0	0
00353	008	0	0	0	0	0	0
00353	009	0	1	0	0	0	0
00354	001	-100	-99	0	0	0	0
00354	002	-27	-27	0	0	0	0
00354	003	0	0	0	0	0	0
00354	004	-10	-10	0	0	0	0
00354	005	-22	-22	0	0	0	0
00354	006	8	8	0	0	0	0
00354	007	9	9	0	0	0	0
00354	008	9	9	0	0	0	0
00354	009	-27	-27	0	0	0	0
00355	001	195	-272	0	0	0	0
00355	002	51	-71	0	0	0	0
00355	003	0	0	0	0	0	0
00355	004	20	-28	0	0	0	0
00355	005	43	-59	0	0	0	0
00355	006	-17	24	0	0	0	0
00355	007	-15	21	0	0	0	0
00355	008	-15	21	0	0	0	0
00355	009	54	-75	0	0	0	0
00356	001	-1	1	0	0	0	0
00356	002	0	0	0	0	0	0
00356	003	0	0	0	0	0	0
00356	004	0	0	0	0	0	0
00356	005	0	0	0	0	0	0
00356	006	0	0	0	0	0	0
00356	007	0	0	0	0	0	0
00356	008	0	0	0	0	0	0
00356	009	0	0	0	0	0	0
00357	001	0	0	0	0	0	0
00357	002	0	0	0	0	0	0
00357	003	0	0	0	0	0	0
00357	004	0	0	0	0	0	0
00357	005	0	0	0	0	0	0
00357	006	0	0	0	0	0	0
00357	007	0	0	0	0	0	0
00357	008	0	0	0	0	0	0
00357	009	0	0	0	0	0	0

Nodi - Reazioni vincolari esterne per tipologie di carico non sismiche

IdNd	CC	F _x	F _y	F _z	M _x	M _y	M _z
		[N]	[N]	[N]	[N-m]	[N-m]	[N-m]
00358	001	0	0	0	0	0	0
00358	002	0	0	0	0	0	0
00358	003	0	0	0	0	0	0
00358	004	0	0	0	0	0	0
00358	005	0	0	0	0	0	0
00358	006	0	0	0	0	0	0
00358	007	0	0	0	0	0	0
00358	008	0	0	0	0	0	0
00358	009	0	0	0	0	0	0
00359	001	0	1	0	0	0	0
00359	002	0	0	0	0	0	0
00359	003	0	0	0	0	0	0
00359	004	0	0	0	0	0	0
00359	005	0	0	0	0	0	0
00359	006	0	0	0	0	0	0
00359	007	0	0	0	0	0	0
00359	008	0	0	0	0	0	0
00359	009	0	1	0	0	0	0
00360	001	-70	-112	0	0	0	0
00360	002	-18	-29	0	0	0	0
00360	003	0	0	0	0	0	0
00360	004	-8	-12	0	0	0	0
00360	005	-17	-27	0	0	0	0
00360	006	11	17	0	0	0	0
00360	007	12	19	0	0	0	0
00360	008	12	19	0	0	0	0
00360	009	-38	-61	0	0	0	0

LEGENDA:

- IdNd** Identificativo del nodo.
- CC** Identificativo della tipologia di carico nella relativa tabella.
- F_x, F_y,** Reazioni vincolari relative al sistema di riferimento globale X, Y, Z.
- F_z, M_x,**
- M_y, M_z**

NODI - REAZIONI VINCOLARI ESTERNE PER EFFETTO DEL SISMA

IdNd	Dir	F _x	F _y	F _z	M _x	M _y	M _z
		[N]	[N]	[N]	[N-m]	[N-m]	[N-m]
00015	X	57.650	2.830	62.259	1.299	5.793	406
00015	Y	24.577	3.411	25.989	11.828	1.848	3.155
00015	Z	0	0	0	0	0	0
00016	X	23.200	2.361	46.856	1.065	640	349
00016	Y	10.088	504	2.593	11.455	951	3.033
00016	Z	0	0	0	0	0	0
00020	X	64.055	2.656	82.945	1.099	5.082	359
00020	Y	23.277	2.423	18.988	12.914	2.281	3.501
00020	Z	0	0	0	0	0	0
00021	X	65.863	1.935	84.359	1.020	5.452	320
00021	Y	16.517	986	12.576	12.667	1.377	3.382
00021	Z	0	0	0	0	0	0
00022	X	60.989	2.842	64.252	1.141	6.167	365
00022	Y	16.570	2.030	17.311	11.418	1.044	3.056
00022	Z	0	0	0	0	0	0
00023	X	23.805	2.453	48.125	1.226	637	392
00023	Y	11.573	812	6.673	10.583	945	2.788
00023	Z	0	0	0	0	0	0
00024	X	23.198	2.369	46.865	1.067	639	349
00024	Y	10.095	504	2.605	11.455	952	3.033
00024	Z	0	0	0	0	0	0
00025	X	23.771	2.450	48.120	1.225	637	392
00025	Y	11.598	799	6.709	10.578	946	2.787
00025	Z	0	0	0	0	0	0
00026	X	61.064	2.837	64.716	1.141	6.195	365
00026	Y	16.640	2.043	17.652	11.407	1.064	3.054
00026	Z	0	0	0	0	0	0
00029	X	65.663	1.948	84.178	1.017	5.439	320
00029	Y	16.566	1.231	12.633	12.705	1.379	3.394
00029	Z	0	0	0	0	0	0
00030	X	64.242	2.665	83.764	1.109	5.130	362
00030	Y	23.302	2.162	19.247	12.864	2.294	3.485
00030	Z	0	0	0	0	0	0
00031	X	57.730	2.838	62.376	1.300	5.801	406
00031	Y	24.550	3.404	25.971	11.831	1.846	3.156
00031	Z	0	0	0	0	0	0
00032	X	2	2	0	0	0	0
00032	Y	13	13	0	0	0	0
00032	Z	0	0	0	0	0	0
00033	X	2	1	0	0	0	0
00033	Y	14	14	0	0	0	0
00033	Z	0	0	0	0	0	0
00034	X	2	1	0	0	0	0
00034	Y	14	14	0	0	0	0
00034	Z	0	0	0	0	0	0

Nodi - Reazioni vincolari esterne per effetto del sisma

IdNd	Dir	F _x	F _y	F _z	M _x	M _y	M _z
		[N]	[N]	[N]	[N-m]	[N-m]	[N-m]
00035	X	2	2	0	0	0	0
00035	Y	13	13	0	0	0	0
00035	Z	0	0	0	0	0	0
00040	X	26.597	788	10.630	717	1.191	35
00040	Y	3.568	22.749	6.047	22.915	1.262	19
00040	Z	0	0	0	0	0	0
00041	X	27.700	266	32.113	246	25	59
00041	Y	6.273	20.807	3.913	21.779	407	127
00041	Z	0	0	0	0	0	0
00056	X	42.367	100	29.129	171	897	67
00056	Y	2.272	18.185	1.438	22.289	211	292
00056	Z	0	0	0	0	0	0
00057	X	43.883	673	34.083	582	779	19
00057	Y	3.103	24.178	1.622	24.049	1.042	58
00057	Z	0	0	0	0	0	0
00071	X	42.308	108	29.312	155	908	66
00071	Y	2.256	18.209	1.517	22.315	216	294
00071	Z	0	0	0	0	0	0
00072	X	43.879	690	34.154	596	794	19
00072	Y	3.139	24.171	1.629	24.042	1.041	57
00072	Z	0	0	0	0	0	0
00086	X	28.327	391	33.500	435	13	62
00086	Y	2.876	19.554	700	20.529	343	104
00086	Z	0	0	0	0	0	0
00087	X	27.259	458	10.405	410	1.283	36
00087	Y	619	21.727	4.591	21.772	1.061	26
00087	Z	0	0	0	0	0	0
00104	X	28.329	388	33.500	432	13	62
00104	Y	2.883	19.542	704	20.516	347	104
00104	Z	0	0	0	0	0	0
00105	X	27.331	463	10.259	412	1.272	36
00105	Y	655	21.706	4.529	21.754	1.055	26
00105	Z	0	0	0	0	0	0
00120	X	26.617	788	10.652	716	1.193	35
00120	Y	3.566	22.755	6.035	22.918	1.261	19
00120	Z	0	0	0	0	0	0
00121	X	27.725	266	32.121	247	24	59
00121	Y	6.266	20.811	3.908	21.781	407	127
00121	Z	0	0	0	0	0	0
00138	X	4	3	0	0	0	0
00138	Y	8	43	0	0	0	0
00138	Z	0	0	0	0	0	0
00139	X	46	19	0	0	0	0
00139	Y	215	212	0	0	0	0
00139	Z	0	0	0	0	0	0
00140	X	118	77	0	0	0	0
00140	Y	953	689	0	0	0	0
00140	Z	0	0	0	0	0	0
00141	X	3	1	0	0	0	0
00141	Y	17	15	0	0	0	0
00141	Z	0	0	0	0	0	0
00142	X	9	4	0	0	0	0
00142	Y	72	38	0	0	0	0
00142	Z	0	0	0	0	0	0
00143	X	0	0	0	0	0	0
00143	Y	0	1	0	0	0	0
00143	Z	0	0	0	0	0	0
00144	X	0	0	0	0	0	0
00144	Y	2	1	0	0	0	0
00144	Z	0	0	0	0	0	0
00145	X	0	0	0	0	0	0
00145	Y	1	1	0	0	0	0
00145	Z	0	0	0	0	0	0
00146	X	4	1	0	0	0	0
00146	Y	43	11	0	0	0	0
00146	Z	0	0	0	0	0	0
00147	X	13	78	0	0	0	0
00147	Y	119	754	0	0	0	0
00147	Z	0	0	0	0	0	0
00148	X	109	63	0	0	0	0
00148	Y	1.017	665	0	0	0	0
00148	Z	0	0	0	0	0	0
00149	X	55	13	0	0	0	0
00149	Y	122	323	0	0	0	0
00149	Z	0	0	0	0	0	0
00150	X	90	47	0	0	0	0
00150	Y	891	534	0	0	0	0
00150	Z	0	0	0	0	0	0
00151	X	10	22	0	0	0	0
00151	Y	104	229	0	0	0	0
00151	Z	0	0	0	0	0	0
00152	X	0	1	0	0	0	0
00152	Y	5	8	0	0	0	0
00152	Z	0	0	0	0	0	0

Nodi - Reazioni vincolari esterne per effetto del sisma

IdNd	Dir	F _x	F _y	F _z	M _x	M _y	M _z
		[N]	[N]	[N]	[N-m]	[N-m]	[N-m]
00153	X	0	0	0	0	0	0
00153	Y	0	1	0	0	0	0
00153	Z	0	0	0	0	0	0
00154	X	0	0	0	0	0	0
00154	Y	0	0	0	0	0	0
00154	Z	0	0	0	0	0	0
00155	X	0	0	0	0	0	0
00155	Y	0	0	0	0	0	0
00155	Z	0	0	0	0	0	0
00156	X	0	0	0	0	0	0
00156	Y	0	0	0	0	0	0
00156	Z	0	0	0	0	0	0
00157	X	0	0	0	0	0	0
00157	Y	0	0	0	0	0	0
00157	Z	0	0	0	0	0	0
00158	X	0	0	0	0	0	0
00158	Y	0	1	0	0	0	0
00158	Z	0	0	0	0	0	0
00159	X	10	5	0	0	0	0
00159	Y	74	39	0	0	0	0
00159	Z	0	0	0	0	0	0
00160	X	3	2	0	0	0	0
00160	Y	18	16	0	0	0	0
00160	Z	0	0	0	0	0	0
00161	X	131	87	0	0	0	0
00161	Y	982	713	0	0	0	0
00161	Z	0	0	0	0	0	0
00162	X	48	22	0	0	0	0
00162	Y	217	221	0	0	0	0
00162	Z	0	0	0	0	0	0
00163	X	5	2	0	0	0	0
00163	Y	7	46	0	0	0	0
00163	Z	0	0	0	0	0	0
00164	X	84	99	0	0	0	0
00164	Y	725	857	0	0	0	0
00164	Z	0	0	0	0	0	0
00165	X	213	28	0	0	0	0
00165	Y	1.838	236	0	0	0	0
00165	Z	0	0	0	0	0	0
00166	X	4	9	0	0	0	0
00166	Y	38	63	0	0	0	0
00166	Z	0	0	0	0	0	0
00167	X	1	1	0	0	0	0
00167	Y	7	4	0	0	0	0
00167	Z	0	0	0	0	0	0
00168	X	0	0	0	0	0	0
00168	Y	2	0	0	0	0	0
00168	Z	0	0	0	0	0	0
00169	X	0	0	0	0	0	0
00169	Y	2	0	0	0	0	0
00169	Z	0	0	0	0	0	0
00170	X	1	1	0	0	0	0
00170	Y	7	4	0	0	0	0
00170	Z	0	0	0	0	0	0
00171	X	4	9	0	0	0	0
00171	Y	38	63	0	0	0	0
00171	Z	0	0	0	0	0	0
00172	X	214	28	0	0	0	0
00172	Y	1.838	236	0	0	0	0
00172	Z	0	0	0	0	0	0
00173	X	84	99	0	0	0	0
00173	Y	725	857	0	0	0	0
00173	Z	0	0	0	0	0	0
00174	X	5	2	0	0	0	0
00174	Y	7	46	0	0	0	0
00174	Z	0	0	0	0	0	0
00175	X	48	22	0	0	0	0
00175	Y	217	221	0	0	0	0
00175	Z	0	0	0	0	0	0
00176	X	131	87	0	0	0	0
00176	Y	982	713	0	0	0	0
00176	Z	0	0	0	0	0	0
00177	X	3	2	0	0	0	0
00177	Y	18	16	0	0	0	0
00177	Z	0	0	0	0	0	0
00178	X	10	5	0	0	0	0
00178	Y	74	39	0	0	0	0
00178	Z	0	0	0	0	0	0
00179	X	0	0	0	0	0	0
00179	Y	0	1	0	0	0	0
00179	Z	0	0	0	0	0	0
00180	X	0	0	0	0	0	0
00180	Y	0	0	0	0	0	0
00180	Z	0	0	0	0	0	0

Nodi - Reazioni vincolari esterne per effetto del sisma

IdNd	Dir	F _x	F _y	F _z	M _x	M _y	M _z
		[N]	[N]	[N]	[N-m]	[N-m]	[N-m]
00181	X	0	0	0	0	0	0
00181	Y	0	0	0	0	0	0
00181	Z	0	0	0	0	0	0
00182	X	0	0	0	0	0	0
00182	Y	0	0	0	0	0	0
00182	Z	0	0	0	0	0	0
00183	X	0	0	0	0	0	0
00183	Y	0	0	0	0	0	0
00183	Z	0	0	0	0	0	0
00184	X	0	0	0	0	0	0
00184	Y	0	1	0	0	0	0
00184	Z	0	0	0	0	0	0
00185	X	0	1	0	0	0	0
00185	Y	5	8	0	0	0	0
00185	Z	0	0	0	0	0	0
00186	X	10	22	0	0	0	0
00186	Y	104	230	0	0	0	0
00186	Z	0	0	0	0	0	0
00187	X	90	47	0	0	0	0
00187	Y	894	536	0	0	0	0
00187	Z	0	0	0	0	0	0
00188	X	56	13	0	0	0	0
00188	Y	119	323	0	0	0	0
00188	Z	0	0	0	0	0	0
00189	X	110	63	0	0	0	0
00189	Y	1.012	662	0	0	0	0
00189	Z	0	0	0	0	0	0
00190	X	13	79	0	0	0	0
00190	Y	119	750	0	0	0	0
00190	Z	0	0	0	0	0	0
00191	X	4	1	0	0	0	0
00191	Y	43	11	0	0	0	0
00191	Z	0	0	0	0	0	0
00192	X	0	0	0	0	0	0
00192	Y	1	1	0	0	0	0
00192	Z	0	0	0	0	0	0
00193	X	0	0	0	0	0	0
00193	Y	2	1	0	0	0	0
00193	Z	0	0	0	0	0	0
00194	X	0	0	0	0	0	0
00194	Y	0	1	0	0	0	0
00194	Z	0	0	0	0	0	0
00195	X	9	4	0	0	0	0
00195	Y	72	38	0	0	0	0
00195	Z	0	0	0	0	0	0
00196	X	3	1	0	0	0	0
00196	Y	17	15	0	0	0	0
00196	Z	0	0	0	0	0	0
00197	X	118	77	0	0	0	0
00197	Y	952	688	0	0	0	0
00197	Z	0	0	0	0	0	0
00198	X	46	19	0	0	0	0
00198	Y	215	212	0	0	0	0
00198	Z	0	0	0	0	0	0
00199	X	5	3	0	0	0	0
00199	Y	8	43	0	0	0	0
00199	Z	0	0	0	0	0	0
00200	X	94	112	0	0	0	0
00200	Y	666	787	0	0	0	0
00200	Z	0	0	0	0	0	0
00201	X	239	31	0	0	0	0
00201	Y	1.688	217	0	0	0	0
00201	Z	0	0	0	0	0	0
00202	X	5	10	0	0	0	0
00202	Y	35	58	0	0	0	0
00202	Z	0	0	0	0	0	0
00203	X	1	1	0	0	0	0
00203	Y	6	3	0	0	0	0
00203	Z	0	0	0	0	0	0
00204	X	0	0	0	0	0	0
00204	Y	2	0	0	0	0	0
00204	Z	0	0	0	0	0	0
00205	X	0	0	0	0	0	0
00205	Y	2	0	0	0	0	0
00205	Z	0	0	0	0	0	0
00206	X	1	1	0	0	0	0
00206	Y	6	3	0	0	0	0
00206	Z	0	0	0	0	0	0
00207	X	5	10	0	0	0	0
00207	Y	35	58	0	0	0	0
00207	Z	0	0	0	0	0	0
00208	X	240	31	0	0	0	0
00208	Y	1.689	217	0	0	0	0
00208	Z	0	0	0	0	0	0

Nodi - Reazioni vincolari esterne per effetto del sisma

IdNd	Dir	F _x	F _y	F _z	M _x	M _y	M _z
		[N]	[N]	[N]	[N-m]	[N-m]	[N-m]
00209	X	94	112	0	0	0	0
00209	Y	666	788	0	0	0	0
00209	Z	0	0	0	0	0	0
00260	X	167	19	0	0	0	0
00260	Y	1.370	211	0	0	0	0
00260	Z	0	0	0	0	0	0
00261	X	167	19	0	0	0	0
00261	Y	1.370	211	0	0	0	0
00261	Z	0	0	0	0	0	0
00262	X	187	21	0	0	0	0
00262	Y	1.256	196	0	0	0	0
00262	Z	0	0	0	0	0	0
00263	X	187	22	0	0	0	0
00263	Y	1.257	196	0	0	0	0
00263	Z	0	0	0	0	0	0
00264	X	81	130	0	0	0	0
00264	Y	680	1.075	0	0	0	0
00264	Z	0	0	0	0	0	0
00265	X	0	2	0	0	0	0
00265	Y	3	12	0	0	0	0
00265	Z	0	0	0	0	0	0
00266	X	0	2	0	0	0	0
00266	Y	2	16	0	0	0	0
00266	Z	0	0	0	0	0	0
00267	X	52	52	0	0	0	0
00267	Y	498	494	0	0	0	0
00267	Z	0	0	0	0	0	0
00268	X	90	126	0	0	0	0
00268	Y	955	1.330	0	0	0	0
00268	Z	0	0	0	0	0	0
00269	X	0	1	0	0	0	0
00269	Y	4	6	0	0	0	0
00269	Z	0	0	0	0	0	0
00270	X	0	0	0	0	0	0
00270	Y	0	0	0	0	0	0
00270	Z	0	0	0	0	0	0
00271	X	0	0	0	0	0	0
00271	Y	0	0	0	0	0	0
00271	Z	0	0	0	0	0	0
00272	X	0	2	0	0	0	0
00272	Y	3	13	0	0	0	0
00272	Z	0	0	0	0	0	0
00273	X	91	144	0	0	0	0
00273	Y	703	1.111	0	0	0	0
00273	Z	0	0	0	0	0	0
00274	X	131	9	0	0	0	0
00274	Y	392	511	0	0	0	0
00274	Z	0	0	0	0	0	0
00275	X	161	19	0	0	0	0
00275	Y	1.273	338	0	0	0	0
00275	Z	0	0	0	0	0	0
00276	X	2	12	0	0	0	0
00276	Y	19	107	0	0	0	0
00276	Z	0	0	0	0	0	0
00277	X	0	0	0	0	0	0
00277	Y	0	4	0	0	0	0
00277	Z	0	0	0	0	0	0
00278	X	1	2	0	0	0	0
00278	Y	14	23	0	0	0	0
00278	Z	0	0	0	0	0	0
00279	X	53	24	0	0	0	0
00279	Y	496	249	0	0	0	0
00279	Z	0	0	0	0	0	0
00280	X	163	49	0	0	0	0
00280	Y	1.019	937	0	0	0	0
00280	Z	0	0	0	0	0	0
00281	X	142	9	0	0	0	0
00281	Y	1.420	277	0	0	0	0
00281	Z	0	0	0	0	0	0
00282	X	1	10	0	0	0	0
00282	Y	12	109	0	0	0	0
00282	Z	0	0	0	0	0	0
00283	X	0	0	0	0	0	0
00283	Y	0	3	0	0	0	0
00283	Z	0	0	0	0	0	0
00284	X	0	0	0	0	0	0
00284	Y	0	0	0	0	0	0
00284	Z	0	0	0	0	0	0
00285	X	0	0	0	0	0	0
00285	Y	0	3	0	0	0	0
00285	Z	0	0	0	0	0	0
00286	X	3	14	0	0	0	0
00286	Y	20	110	0	0	0	0
00286	Z	0	0	0	0	0	0

Nodi - Reazioni vincolari esterne per effetto del sisma

IdNd	Dir	F _x	F _y	F _z	M _x	M _y	M _z
		[N]	[N]	[N]	[N-m]	[N-m]	[N-m]
00287	X	179	24	0	0	0	0
00287	Y	1.313	355	0	0	0	0
00287	Z	0	0	0	0	0	0
00288	X	123	5	0	0	0	0
00288	Y	445	542	0	0	0	0
00288	Z	0	0	0	0	0	0
00289	X	7	5	0	0	0	0
00289	Y	35	28	0	0	0	0
00289	Z	0	0	0	0	0	0
00290	X	19	4	0	0	0	0
00290	Y	76	101	0	0	0	0
00290	Z	0	0	0	0	0	0
00291	X	12	9	0	0	0	0
00291	Y	106	81	0	0	0	0
00291	Z	0	0	0	0	0	0
00292	X	0	1	0	0	0	0
00292	Y	3	5	0	0	0	0
00292	Z	0	0	0	0	0	0
00293	X	0	0	0	0	0	0
00293	Y	1	1	0	0	0	0
00293	Z	0	0	0	0	0	0
00294	X	1	1	0	0	0	0
00294	Y	13	10	0	0	0	0
00294	Z	0	0	0	0	0	0
00295	X	8	3	0	0	0	0
00295	Y	57	23	0	0	0	0
00295	Z	0	0	0	0	0	0
00296	X	17	4	0	0	0	0
00296	Y	76	115	0	0	0	0
00296	Z	0	0	0	0	0	0
00297	X	11	8	0	0	0	0
00297	Y	116	88	0	0	0	0
00297	Z	0	0	0	0	0	0
00298	X	0	0	0	0	0	0
00298	Y	3	5	0	0	0	0
00298	Z	0	0	0	0	0	0
00299	X	0	0	0	0	0	0
00299	Y	0	0	0	0	0	0
00299	Z	0	0	0	0	0	0
00300	X	0	0	0	0	0	0
00300	Y	0	0	0	0	0	0
00300	Z	0	0	0	0	0	0
00301	X	0	1	0	0	0	0
00301	Y	3	5	0	0	0	0
00301	Z	0	0	0	0	0	0
00302	X	14	10	0	0	0	0
00302	Y	110	84	0	0	0	0
00302	Z	0	0	0	0	0	0
00303	X	20	6	0	0	0	0
00303	Y	76	106	0	0	0	0
00303	Z	0	0	0	0	0	0
00304	X	7	5	0	0	0	0
00304	Y	38	31	0	0	0	0
00304	Z	0	0	0	0	0	0
00305	X	1	0	0	0	0	0
00305	Y	0	6	0	0	0	0
00305	Z	0	0	0	0	0	0
00306	X	2	0	0	0	0	0
00306	Y	0	1	0	0	0	0
00306	Z	0	0	0	0	0	0
00307	X	1	0	0	0	0	0
00307	Y	0	4	0	0	0	0
00307	Z	0	0	0	0	0	0
00308	X	0	0	0	0	0	0
00308	Y	0	0	0	0	0	0
00308	Z	0	0	0	0	0	0
00309	X	0	0	0	0	0	0
00309	Y	0	0	0	0	0	0
00309	Z	0	0	0	0	0	0
00310	X	0	0	0	0	0	0
00310	Y	0	2	0	0	0	0
00310	Z	0	0	0	0	0	0
00311	X	1	0	0	0	0	0
00311	Y	0	5	0	0	0	0
00311	Z	0	0	0	0	0	0
00312	X	2	0	0	0	0	0
00312	Y	0	2	0	0	0	0
00312	Z	0	0	0	0	0	0
00313	X	1	0	0	0	0	0
00313	Y	0	5	0	0	0	0
00313	Z	0	0	0	0	0	0
00314	X	0	0	0	0	0	0
00314	Y	0	0	0	0	0	0
00314	Z	0	0	0	0	0	0

Nodi - Reazioni vincolari esterne per effetto del sisma

IdNd	Dir	F _x	F _y	F _z	M _x	M _y	M _z
		[N]	[N]	[N]	[N-m]	[N-m]	[N-m]
00315	X	0	0	0	0	0	0
00315	Y	0	0	0	0	0	0
00315	Z	0	0	0	0	0	0
00316	X	0	0	0	0	0	0
00316	Y	0	0	0	0	0	0
00316	Z	0	0	0	0	0	0
00317	X	1	0	0	0	0	0
00317	Y	0	5	0	0	0	0
00317	Z	0	0	0	0	0	0
00318	X	2	0	0	0	0	0
00318	Y	0	1	0	0	0	0
00318	Z	0	0	0	0	0	0
00319	X	1	0	0	0	0	0
00319	Y	0	6	0	0	0	0
00319	Z	0	0	0	0	0	0
00320	X	7	5	0	0	0	0
00320	Y	35	28	0	0	0	0
00320	Z	0	0	0	0	0	0
00321	X	19	4	0	0	0	0
00321	Y	76	101	0	0	0	0
00321	Z	0	0	0	0	0	0
00322	X	12	9	0	0	0	0
00322	Y	106	81	0	0	0	0
00322	Z	0	0	0	0	0	0
00323	X	0	1	0	0	0	0
00323	Y	3	5	0	0	0	0
00323	Z	0	0	0	0	0	0
00324	X	0	0	0	0	0	0
00324	Y	1	1	0	0	0	0
00324	Z	0	0	0	0	0	0
00325	X	1	1	0	0	0	0
00325	Y	13	10	0	0	0	0
00325	Z	0	0	0	0	0	0
00326	X	7	3	0	0	0	0
00326	Y	57	23	0	0	0	0
00326	Z	0	0	0	0	0	0
00327	X	17	4	0	0	0	0
00327	Y	75	115	0	0	0	0
00327	Z	0	0	0	0	0	0
00328	X	11	8	0	0	0	0
00328	Y	115	88	0	0	0	0
00328	Z	0	0	0	0	0	0
00329	X	0	0	0	0	0	0
00329	Y	3	5	0	0	0	0
00329	Z	0	0	0	0	0	0
00330	X	0	0	0	0	0	0
00330	Y	0	0	0	0	0	0
00330	Z	0	0	0	0	0	0
00331	X	0	0	0	0	0	0
00331	Y	0	0	0	0	0	0
00331	Z	0	0	0	0	0	0
00332	X	0	1	0	0	0	0
00332	Y	3	5	0	0	0	0
00332	Z	0	0	0	0	0	0
00333	X	14	10	0	0	0	0
00333	Y	110	84	0	0	0	0
00333	Z	0	0	0	0	0	0
00334	X	20	6	0	0	0	0
00334	Y	76	106	0	0	0	0
00334	Z	0	0	0	0	0	0
00335	X	7	5	0	0	0	0
00335	Y	38	31	0	0	0	0
00335	Z	0	0	0	0	0	0
00336	X	131	9	0	0	0	0
00336	Y	392	511	0	0	0	0
00336	Z	0	0	0	0	0	0
00337	X	162	19	0	0	0	0
00337	Y	1.274	339	0	0	0	0
00337	Z	0	0	0	0	0	0
00338	X	2	12	0	0	0	0
00338	Y	19	107	0	0	0	0
00338	Z	0	0	0	0	0	0
00339	X	0	0	0	0	0	0
00339	Y	0	4	0	0	0	0
00339	Z	0	0	0	0	0	0
00340	X	1	2	0	0	0	0
00340	Y	14	23	0	0	0	0
00340	Z	0	0	0	0	0	0
00341	X	52	24	0	0	0	0
00341	Y	498	250	0	0	0	0
00341	Z	0	0	0	0	0	0
00342	X	162	48	0	0	0	0
00342	Y	1.026	939	0	0	0	0
00342	Z	0	0	0	0	0	0

Nodi - Reazioni vincolari esterne per effetto del sisma

IdNd	Dir	F _x	F _y	F _z	M _x	M _y	M _z
		[N]	[N]	[N]	[N-m]	[N-m]	[N-m]
00343	X	142	9	0	0	0	0
00343	Y	1.414	276	0	0	0	0
00343	Z	0	0	0	0	0	0
00344	X	1	10	0	0	0	0
00344	Y	12	109	0	0	0	0
00344	Z	0	0	0	0	0	0
00345	X	0	0	0	0	0	0
00345	Y	0	3	0	0	0	0
00345	Z	0	0	0	0	0	0
00346	X	0	0	0	0	0	0
00346	Y	0	0	0	0	0	0
00346	Z	0	0	0	0	0	0
00347	X	0	0	0	0	0	0
00347	Y	0	3	0	0	0	0
00347	Z	0	0	0	0	0	0
00348	X	3	14	0	0	0	0
00348	Y	20	110	0	0	0	0
00348	Z	0	0	0	0	0	0
00349	X	179	24	0	0	0	0
00349	Y	1.313	355	0	0	0	0
00349	Z	0	0	0	0	0	0
00350	X	123	5	0	0	0	0
00350	Y	445	542	0	0	0	0
00350	Z	0	0	0	0	0	0
00351	X	81	130	0	0	0	0
00351	Y	681	1.076	0	0	0	0
00351	Z	0	0	0	0	0	0
00352	X	0	2	0	0	0	0
00352	Y	3	12	0	0	0	0
00352	Z	0	0	0	0	0	0
00353	X	0	2	0	0	0	0
00353	Y	2	17	0	0	0	0
00353	Z	0	0	0	0	0	0
00354	X	52	51	0	0	0	0
00354	Y	500	496	0	0	0	0
00354	Z	0	0	0	0	0	0
00355	X	90	126	0	0	0	0
00355	Y	952	1.325	0	0	0	0
00355	Z	0	0	0	0	0	0
00356	X	0	1	0	0	0	0
00356	Y	4	6	0	0	0	0
00356	Z	0	0	0	0	0	0
00357	X	0	0	0	0	0	0
00357	Y	0	0	0	0	0	0
00357	Z	0	0	0	0	0	0
00358	X	0	0	0	0	0	0
00358	Y	0	0	0	0	0	0
00358	Z	0	0	0	0	0	0
00359	X	0	2	0	0	0	0
00359	Y	3	13	0	0	0	0
00359	Z	0	0	0	0	0	0
00360	X	91	144	0	0	0	0
00360	Y	703	1.110	0	0	0	0
00360	Z	0	0	0	0	0	0

LEGENDA:

IdNd Identificativo del nodo.
Dir Direzione del sisma.
F_x, F_y, F_z Reazioni vincolari relative al sistema di riferimento globale X, Y, Z.
M_x, M_y, M_z

NODI - REAZIONI VINCOLARI ESTERNE PER ECCENTRICITÀ ACCIDENTALE

Nodi - Reazioni vincolari esterne per eccentricità accidentale

IdNd	Dir	e	F _x	F _y	F _z	M _x	M _y	M _z
			[N]	[N]	[N]	[N-m]	[N-m]	[N-m]
00015	X	+	0	0	0	0	0	0
00015	X	-	0	0	0	0	0	0
00015	Y	+	0	0	0	0	0	0
00015	Y	-	0	0	0	0	0	0
00016	X	+	0	0	0	0	0	0
00016	X	-	0	0	0	0	0	0
00016	Y	+	0	0	0	0	0	0
00016	Y	-	0	0	0	0	0	0
00020	X	+	0	0	0	0	0	0
00020	X	-	0	0	0	0	0	0
00020	Y	+	0	0	0	0	0	0
00020	Y	-	0	0	0	0	0	0
00021	X	+	0	0	0	0	0	0
00021	X	-	0	0	0	0	0	0
00021	Y	+	0	0	0	0	0	0
00021	Y	-	0	0	0	0	0	0
00022	X	+	0	0	0	0	0	0
00022	X	-	0	0	0	0	0	0

Nodi - Reazioni vincolari esterne per eccentricità accidentale

Id _{Nd}	Dir	e	F _x	F _y	F _z	M _x	M _y	M _z
			[N]	[N]	[N]	[N-m]	[N-m]	[N-m]
00022	Y	+	0	0	0	0	0	0
00022	Y	-	0	0	0	0	0	0
00023	X	+	0	0	0	0	0	0
00023	X	-	0	0	0	0	0	0
00023	Y	+	0	0	0	0	0	0
00023	Y	-	0	0	0	0	0	0
00024	X	+	0	0	0	0	0	0
00024	X	-	0	0	0	0	0	0
00024	Y	+	0	0	0	0	0	0
00024	Y	-	0	0	0	0	0	0
00025	X	+	0	0	0	0	0	0
00025	X	-	0	0	0	0	0	0
00025	Y	+	0	0	0	0	0	0
00025	Y	-	0	0	0	0	0	0
00026	X	+	0	0	0	0	0	0
00026	X	-	0	0	0	0	0	0
00026	Y	+	0	0	0	0	0	0
00026	Y	-	0	0	0	0	0	0
00029	X	+	0	0	0	0	0	0
00029	X	-	0	0	0	0	0	0
00029	Y	+	0	0	0	0	0	0
00029	Y	-	0	0	0	0	0	0
00030	X	+	0	0	0	0	0	0
00030	X	-	0	0	0	0	0	0
00030	Y	+	0	0	0	0	0	0
00030	Y	-	0	0	0	0	0	0
00031	X	+	0	0	0	0	0	0
00031	X	-	0	0	0	0	0	0
00031	Y	+	0	0	0	0	0	0
00031	Y	-	0	0	0	0	0	0
00032	X	+	0	0	0	0	0	0
00032	X	-	0	0	0	0	0	0
00032	Y	+	0	0	0	0	0	0
00032	Y	-	0	0	0	0	0	0
00033	X	+	0	0	0	0	0	0
00033	X	-	0	0	0	0	0	0
00033	Y	+	0	0	0	0	0	0
00033	Y	-	0	0	0	0	0	0
00034	X	+	0	0	0	0	0	0
00034	X	-	0	0	0	0	0	0
00034	Y	+	0	0	0	0	0	0
00034	Y	-	0	0	0	0	0	0
00035	X	+	0	0	0	0	0	0
00035	X	-	0	0	0	0	0	0
00035	Y	+	0	0	0	0	0	0
00035	Y	-	0	0	0	0	0	0
00040	X	+	0	0	0	0	0	0
00040	X	-	0	0	0	0	0	0
00040	Y	+	0	0	0	0	0	0
00040	Y	-	0	0	0	0	0	0
00041	X	+	0	0	0	0	0	0
00041	X	-	0	0	0	0	0	0
00041	Y	+	0	0	0	0	0	0
00041	Y	-	0	0	0	0	0	0
00056	X	+	0	0	0	0	0	0
00056	X	-	0	0	0	0	0	0
00056	Y	+	0	0	0	0	0	0
00056	Y	-	0	0	0	0	0	0
00057	X	+	0	0	0	0	0	0
00057	X	-	0	0	0	0	0	0
00057	Y	+	0	0	0	0	0	0
00057	Y	-	0	0	0	0	0	0
00071	X	+	0	0	0	0	0	0
00071	X	-	0	0	0	0	0	0
00071	Y	+	0	0	0	0	0	0
00071	Y	-	0	0	0	0	0	0
00072	X	+	0	0	0	0	0	0
00072	X	-	0	0	0	0	0	0
00072	Y	+	0	0	0	0	0	0
00072	Y	-	0	0	0	0	0	0
00086	X	+	0	0	0	0	0	0
00086	X	-	0	0	0	0	0	0
00086	Y	+	0	0	0	0	0	0
00086	Y	-	0	0	0	0	0	0
00087	X	+	0	0	0	0	0	0
00087	X	-	0	0	0	0	0	0
00087	Y	+	0	0	0	0	0	0
00087	Y	-	0	0	0	0	0	0
00104	X	+	0	0	0	0	0	0
00104	X	-	0	0	0	0	0	0
00104	Y	+	0	0	0	0	0	0
00104	Y	-	0	0	0	0	0	0
00105	X	+	0	0	0	0	0	0
00105	X	-	0	0	0	0	0	0
00105	Y	+	0	0	0	0	0	0

Nodi - Reazioni vincolari esterne per eccentricità accidentale

Id _{Nd}	Dir	e	F _x	F _y	F _z	M _x	M _y	M _z
			[N]	[N]	[N]	[N-m]	[N-m]	[N-m]
00105	Y	-	0	0	0	0	0	0
00120	X	+	0	0	0	0	0	0
00120	X	-	0	0	0	0	0	0
00120	Y	+	0	0	0	0	0	0
00120	Y	-	0	0	0	0	0	0
00121	X	+	0	0	0	0	0	0
00121	X	-	0	0	0	0	0	0
00121	Y	+	0	0	0	0	0	0
00121	Y	-	0	0	0	0	0	0
00138	X	+	0	0	0	0	0	0
00138	X	-	0	0	0	0	0	0
00138	Y	+	0	0	0	0	0	0
00138	Y	-	0	0	0	0	0	0
00139	X	+	0	0	0	0	0	0
00139	X	-	0	0	0	0	0	0
00139	Y	+	0	0	0	0	0	0
00139	Y	-	0	0	0	0	0	0
00140	X	+	0	0	0	0	0	0
00140	X	-	0	0	0	0	0	0
00140	Y	+	0	0	0	0	0	0
00140	Y	-	0	0	0	0	0	0
00141	X	+	0	0	0	0	0	0
00141	X	-	0	0	0	0	0	0
00141	Y	+	0	0	0	0	0	0
00141	Y	-	0	0	0	0	0	0
00142	X	+	0	0	0	0	0	0
00142	X	-	0	0	0	0	0	0
00142	Y	+	0	0	0	0	0	0
00142	Y	-	0	0	0	0	0	0
00143	X	+	0	0	0	0	0	0
00143	X	-	0	0	0	0	0	0
00143	Y	+	0	0	0	0	0	0
00143	Y	-	0	0	0	0	0	0
00144	X	+	0	0	0	0	0	0
00144	X	-	0	0	0	0	0	0
00144	Y	+	0	0	0	0	0	0
00144	Y	-	0	0	0	0	0	0
00145	X	+	0	0	0	0	0	0
00145	X	-	0	0	0	0	0	0
00145	Y	+	0	0	0	0	0	0
00145	Y	-	0	0	0	0	0	0
00146	X	+	0	0	0	0	0	0
00146	X	-	0	0	0	0	0	0
00146	Y	+	0	0	0	0	0	0
00146	Y	-	0	0	0	0	0	0
00147	X	+	0	0	0	0	0	0
00147	X	-	0	0	0	0	0	0
00147	Y	+	0	0	0	0	0	0
00147	Y	-	0	0	0	0	0	0
00148	X	+	0	0	0	0	0	0
00148	X	-	0	0	0	0	0	0
00148	Y	+	0	0	0	0	0	0
00148	Y	-	0	0	0	0	0	0
00149	X	+	0	0	0	0	0	0
00149	X	-	0	0	0	0	0	0
00149	Y	+	0	0	0	0	0	0
00149	Y	-	0	0	0	0	0	0
00150	X	+	0	0	0	0	0	0
00150	X	-	0	0	0	0	0	0
00150	Y	+	0	0	0	0	0	0
00150	Y	-	0	0	0	0	0	0
00151	X	+	0	0	0	0	0	0
00151	X	-	0	0	0	0	0	0
00151	Y	+	0	0	0	0	0	0
00151	Y	-	0	0	0	0	0	0
00152	X	+	0	0	0	0	0	0
00152	X	-	0	0	0	0	0	0
00152	Y	+	0	0	0	0	0	0
00152	Y	-	0	0	0	0	0	0
00153	X	+	0	0	0	0	0	0
00153	X	-	0	0	0	0	0	0
00153	Y	+	0	0	0	0	0	0
00153	Y	-	0	0	0	0	0	0
00154	X	+	0	0	0	0	0	0
00154	X	-	0	0	0	0	0	0
00154	Y	+	0	0	0	0	0	0
00154	Y	-	0	0	0	0	0	0
00155	X	+	0	0	0	0	0	0
00155	X	-	0	0	0	0	0	0
00155	Y	+	0	0	0	0	0	0
00155	Y	-	0	0	0	0	0	0
00156	X	+	0	0	0	0	0	0
00156	X	-	0	0	0	0	0	0
00156	Y	+	0	0	0	0	0	0
00156	Y	-	0	0	0	0	0	0

Nodi - Reazioni vincolari esterne per eccentricità accidentale

IdNo	Dir	e	F _x	F _y	F _z	M _x	M _y	M _z
			[N]	[N]	[N]	[N-m]	[N-m]	[N-m]
00157	X	+	0	0	0	0	0	0
00157	X	-	0	0	0	0	0	0
00157	Y	+	0	0	0	0	0	0
00157	Y	-	0	0	0	0	0	0
00158	X	+	0	0	0	0	0	0
00158	X	-	0	0	0	0	0	0
00158	Y	+	0	0	0	0	0	0
00158	Y	-	0	0	0	0	0	0
00159	X	+	0	0	0	0	0	0
00159	X	-	0	0	0	0	0	0
00159	Y	+	0	0	0	0	0	0
00159	Y	-	0	0	0	0	0	0
00160	X	+	0	0	0	0	0	0
00160	X	-	0	0	0	0	0	0
00160	Y	+	0	0	0	0	0	0
00160	Y	-	0	0	0	0	0	0
00161	X	+	0	0	0	0	0	0
00161	X	-	0	0	0	0	0	0
00161	Y	+	0	0	0	0	0	0
00161	Y	-	0	0	0	0	0	0
00162	X	+	0	0	0	0	0	0
00162	X	-	0	0	0	0	0	0
00162	Y	+	0	0	0	0	0	0
00162	Y	-	0	0	0	0	0	0
00163	X	+	0	0	0	0	0	0
00163	X	-	0	0	0	0	0	0
00163	Y	+	0	0	0	0	0	0
00163	Y	-	0	0	0	0	0	0
00164	X	+	0	0	0	0	0	0
00164	X	-	0	0	0	0	0	0
00164	Y	+	0	0	0	0	0	0
00164	Y	-	0	0	0	0	0	0
00165	X	+	0	0	0	0	0	0
00165	X	-	0	0	0	0	0	0
00165	Y	+	0	0	0	0	0	0
00165	Y	-	0	0	0	0	0	0
00166	X	+	0	0	0	0	0	0
00166	X	-	0	0	0	0	0	0
00166	Y	+	0	0	0	0	0	0
00166	Y	-	0	0	0	0	0	0
00167	X	+	0	0	0	0	0	0
00167	X	-	0	0	0	0	0	0
00167	Y	+	0	0	0	0	0	0
00167	Y	-	0	0	0	0	0	0
00168	X	+	0	0	0	0	0	0
00168	X	-	0	0	0	0	0	0
00168	Y	+	0	0	0	0	0	0
00168	Y	-	0	0	0	0	0	0
00169	X	+	0	0	0	0	0	0
00169	X	-	0	0	0	0	0	0
00169	Y	+	0	0	0	0	0	0
00169	Y	-	0	0	0	0	0	0
00170	X	+	0	0	0	0	0	0
00170	X	-	0	0	0	0	0	0
00170	Y	+	0	0	0	0	0	0
00170	Y	-	0	0	0	0	0	0
00171	X	+	0	0	0	0	0	0
00171	X	-	0	0	0	0	0	0
00171	Y	+	0	0	0	0	0	0
00171	Y	-	0	0	0	0	0	0
00172	X	+	0	0	0	0	0	0
00172	X	-	0	0	0	0	0	0
00172	Y	+	0	0	0	0	0	0
00172	Y	-	0	0	0	0	0	0
00173	X	+	0	0	0	0	0	0
00173	X	-	0	0	0	0	0	0
00173	Y	+	0	0	0	0	0	0
00173	Y	-	0	0	0	0	0	0
00174	X	+	0	0	0	0	0	0
00174	X	-	0	0	0	0	0	0
00174	Y	+	0	0	0	0	0	0
00174	Y	-	0	0	0	0	0	0
00175	X	+	0	0	0	0	0	0
00175	X	-	0	0	0	0	0	0
00175	Y	+	0	0	0	0	0	0
00175	Y	-	0	0	0	0	0	0
00176	X	+	0	0	0	0	0	0
00176	X	-	0	0	0	0	0	0
00176	Y	+	0	0	0	0	0	0
00176	Y	-	0	0	0	0	0	0
00177	X	+	0	0	0	0	0	0
00177	X	-	0	0	0	0	0	0
00177	Y	+	0	0	0	0	0	0
00177	Y	-	0	0	0	0	0	0
00178	X	+	0	0	0	0	0	0

Nodi - Reazioni vincolari esterne per eccentricità accidentale

Id _{Nd}	Dir	e	F _x	F _y	F _z	M _x	M _y	M _z
			[N]	[N]	[N]	[N-m]	[N-m]	[N-m]
00178	X	-	0	0	0	0	0	0
00178	Y	+	0	0	0	0	0	0
00178	Y	-	0	0	0	0	0	0
00179	X	+	0	0	0	0	0	0
00179	X	-	0	0	0	0	0	0
00179	Y	+	0	0	0	0	0	0
00179	Y	-	0	0	0	0	0	0
00180	X	+	0	0	0	0	0	0
00180	X	-	0	0	0	0	0	0
00180	Y	+	0	0	0	0	0	0
00180	Y	-	0	0	0	0	0	0
00181	X	+	0	0	0	0	0	0
00181	X	-	0	0	0	0	0	0
00181	Y	+	0	0	0	0	0	0
00181	Y	-	0	0	0	0	0	0
00182	X	+	0	0	0	0	0	0
00182	X	-	0	0	0	0	0	0
00182	Y	+	0	0	0	0	0	0
00182	Y	-	0	0	0	0	0	0
00183	X	+	0	0	0	0	0	0
00183	X	-	0	0	0	0	0	0
00183	Y	+	0	0	0	0	0	0
00183	Y	-	0	0	0	0	0	0
00184	X	+	0	0	0	0	0	0
00184	X	-	0	0	0	0	0	0
00184	Y	+	0	0	0	0	0	0
00184	Y	-	0	0	0	0	0	0
00185	X	+	0	0	0	0	0	0
00185	X	-	0	0	0	0	0	0
00185	Y	+	0	0	0	0	0	0
00185	Y	-	0	0	0	0	0	0
00186	X	+	0	0	0	0	0	0
00186	X	-	0	0	0	0	0	0
00186	Y	+	0	0	0	0	0	0
00186	Y	-	0	0	0	0	0	0
00187	X	+	0	0	0	0	0	0
00187	X	-	0	0	0	0	0	0
00187	Y	+	0	0	0	0	0	0
00187	Y	-	0	0	0	0	0	0
00188	X	+	0	0	0	0	0	0
00188	X	-	0	0	0	0	0	0
00188	Y	+	0	0	0	0	0	0
00188	Y	-	0	0	0	0	0	0
00189	X	+	0	0	0	0	0	0
00189	X	-	0	0	0	0	0	0
00189	Y	+	0	0	0	0	0	0
00189	Y	-	0	0	0	0	0	0
00190	X	+	0	0	0	0	0	0
00190	X	-	0	0	0	0	0	0
00190	Y	+	0	0	0	0	0	0
00190	Y	-	0	0	0	0	0	0
00191	X	+	0	0	0	0	0	0
00191	X	-	0	0	0	0	0	0
00191	Y	+	0	0	0	0	0	0
00191	Y	-	0	0	0	0	0	0
00192	X	+	0	0	0	0	0	0
00192	X	-	0	0	0	0	0	0
00192	Y	+	0	0	0	0	0	0
00192	Y	-	0	0	0	0	0	0
00193	X	+	0	0	0	0	0	0
00193	X	-	0	0	0	0	0	0
00193	Y	+	0	0	0	0	0	0
00193	Y	-	0	0	0	0	0	0
00194	X	+	0	0	0	0	0	0
00194	X	-	0	0	0	0	0	0
00194	Y	+	0	0	0	0	0	0
00194	Y	-	0	0	0	0	0	0
00195	X	+	0	0	0	0	0	0
00195	X	-	0	0	0	0	0	0
00195	Y	+	0	0	0	0	0	0
00195	Y	-	0	0	0	0	0	0
00196	X	+	0	0	0	0	0	0
00196	X	-	0	0	0	0	0	0
00196	Y	+	0	0	0	0	0	0
00196	Y	-	0	0	0	0	0	0
00197	X	+	0	0	0	0	0	0
00197	X	-	0	0	0	0	0	0
00197	Y	+	0	0	0	0	0	0
00197	Y	-	0	0	0	0	0	0
00198	X	+	0	0	0	0	0	0
00198	X	-	0	0	0	0	0	0
00198	Y	+	0	0	0	0	0	0
00198	Y	-	0	0	0	0	0	0
00199	X	+	0	0	0	0	0	0
00199	X	-	0	0	0	0	0	0

Nodi - Reazioni vincolari esterne per eccentricità accidentale

Id _{Nd}	Dir	e	F _x	F _y	F _z	M _x	M _y	M _z
			[N]	[N]	[N]	[N-m]	[N-m]	[N-m]
00199	Y	+	0	0	0	0	0	0
00199	Y	-	0	0	0	0	0	0
00200	X	+	0	0	0	0	0	0
00200	X	-	0	0	0	0	0	0
00200	Y	+	0	0	0	0	0	0
00200	Y	-	0	0	0	0	0	0
00201	X	+	0	0	0	0	0	0
00201	X	-	0	0	0	0	0	0
00201	Y	+	0	0	0	0	0	0
00201	Y	-	0	0	0	0	0	0
00202	X	+	0	0	0	0	0	0
00202	X	-	0	0	0	0	0	0
00202	Y	+	0	0	0	0	0	0
00202	Y	-	0	0	0	0	0	0
00203	X	+	0	0	0	0	0	0
00203	X	-	0	0	0	0	0	0
00203	Y	+	0	0	0	0	0	0
00203	Y	-	0	0	0	0	0	0
00204	X	+	0	0	0	0	0	0
00204	X	-	0	0	0	0	0	0
00204	Y	+	0	0	0	0	0	0
00204	Y	-	0	0	0	0	0	0
00205	X	+	0	0	0	0	0	0
00205	X	-	0	0	0	0	0	0
00205	Y	+	0	0	0	0	0	0
00205	Y	-	0	0	0	0	0	0
00206	X	+	0	0	0	0	0	0
00206	X	-	0	0	0	0	0	0
00206	Y	+	0	0	0	0	0	0
00206	Y	-	0	0	0	0	0	0
00207	X	+	0	0	0	0	0	0
00207	X	-	0	0	0	0	0	0
00207	Y	+	0	0	0	0	0	0
00207	Y	-	0	0	0	0	0	0
00208	X	+	0	0	0	0	0	0
00208	X	-	0	0	0	0	0	0
00208	Y	+	0	0	0	0	0	0
00208	Y	-	0	0	0	0	0	0
00209	X	+	0	0	0	0	0	0
00209	X	-	0	0	0	0	0	0
00209	Y	+	0	0	0	0	0	0
00209	Y	-	0	0	0	0	0	0
00260	X	+	0	0	0	0	0	0
00260	X	-	0	0	0	0	0	0
00260	Y	+	0	0	0	0	0	0
00260	Y	-	0	0	0	0	0	0
00261	X	+	0	0	0	0	0	0
00261	X	-	0	0	0	0	0	0
00261	Y	+	0	0	0	0	0	0
00261	Y	-	0	0	0	0	0	0
00262	X	+	0	0	0	0	0	0
00262	X	-	0	0	0	0	0	0
00262	Y	+	0	0	0	0	0	0
00262	Y	-	0	0	0	0	0	0
00263	X	+	0	0	0	0	0	0
00263	X	-	0	0	0	0	0	0
00263	Y	+	0	0	0	0	0	0
00263	Y	-	0	0	0	0	0	0
00264	X	+	0	0	0	0	0	0
00264	X	-	0	0	0	0	0	0
00264	Y	+	0	0	0	0	0	0
00264	Y	-	0	0	0	0	0	0
00265	X	+	0	0	0	0	0	0
00265	X	-	0	0	0	0	0	0
00265	Y	+	0	0	0	0	0	0
00265	Y	-	0	0	0	0	0	0
00266	X	+	0	0	0	0	0	0
00266	X	-	0	0	0	0	0	0
00266	Y	+	0	0	0	0	0	0
00266	Y	-	0	0	0	0	0	0
00267	X	+	0	0	0	0	0	0
00267	X	-	0	0	0	0	0	0
00267	Y	+	0	0	0	0	0	0
00267	Y	-	0	0	0	0	0	0
00268	X	+	0	0	0	0	0	0
00268	X	-	0	0	0	0	0	0
00268	Y	+	0	0	0	0	0	0
00268	Y	-	0	0	0	0	0	0
00269	X	+	0	0	0	0	0	0
00269	X	-	0	0	0	0	0	0
00269	Y	+	0	0	0	0	0	0
00269	Y	-	0	0	0	0	0	0
00270	X	+	0	0	0	0	0	0
00270	X	-	0	0	0	0	0	0
00270	Y	+	0	0	0	0	0	0

Nodi - Reazioni vincolari esterne per eccentricità accidentale

Id _{Nd}	Dir	e	F _x	F _y	F _z	M _x	M _y	M _z
			[N]	[N]	[N]	[N-m]	[N-m]	[N-m]
00270	Y	-	0	0	0	0	0	0
00271	X	+	0	0	0	0	0	0
00271	X	-	0	0	0	0	0	0
00271	Y	+	0	0	0	0	0	0
00271	Y	-	0	0	0	0	0	0
00272	X	+	0	0	0	0	0	0
00272	X	-	0	0	0	0	0	0
00272	Y	+	0	0	0	0	0	0
00272	Y	-	0	0	0	0	0	0
00273	X	+	0	0	0	0	0	0
00273	X	-	0	0	0	0	0	0
00273	Y	+	0	0	0	0	0	0
00273	Y	-	0	0	0	0	0	0
00274	X	+	0	0	0	0	0	0
00274	X	-	0	0	0	0	0	0
00274	Y	+	0	0	0	0	0	0
00274	Y	-	0	0	0	0	0	0
00275	X	+	0	0	0	0	0	0
00275	X	-	0	0	0	0	0	0
00275	Y	+	0	0	0	0	0	0
00275	Y	-	0	0	0	0	0	0
00276	X	+	0	0	0	0	0	0
00276	X	-	0	0	0	0	0	0
00276	Y	+	0	0	0	0	0	0
00276	Y	-	0	0	0	0	0	0
00277	X	+	0	0	0	0	0	0
00277	X	-	0	0	0	0	0	0
00277	Y	+	0	0	0	0	0	0
00277	Y	-	0	0	0	0	0	0
00278	X	+	0	0	0	0	0	0
00278	X	-	0	0	0	0	0	0
00278	Y	+	0	0	0	0	0	0
00278	Y	-	0	0	0	0	0	0
00279	X	+	0	0	0	0	0	0
00279	X	-	0	0	0	0	0	0
00279	Y	+	0	0	0	0	0	0
00279	Y	-	0	0	0	0	0	0
00280	X	+	0	0	0	0	0	0
00280	X	-	0	0	0	0	0	0
00280	Y	+	0	0	0	0	0	0
00280	Y	-	0	0	0	0	0	0
00281	X	+	0	0	0	0	0	0
00281	X	-	0	0	0	0	0	0
00281	Y	+	0	0	0	0	0	0
00281	Y	-	0	0	0	0	0	0
00282	X	+	0	0	0	0	0	0
00282	X	-	0	0	0	0	0	0
00282	Y	+	0	0	0	0	0	0
00282	Y	-	0	0	0	0	0	0
00283	X	+	0	0	0	0	0	0
00283	X	-	0	0	0	0	0	0
00283	Y	+	0	0	0	0	0	0
00283	Y	-	0	0	0	0	0	0
00284	X	+	0	0	0	0	0	0
00284	X	-	0	0	0	0	0	0
00284	Y	+	0	0	0	0	0	0
00284	Y	-	0	0	0	0	0	0
00285	X	+	0	0	0	0	0	0
00285	X	-	0	0	0	0	0	0
00285	Y	+	0	0	0	0	0	0
00285	Y	-	0	0	0	0	0	0
00286	X	+	0	0	0	0	0	0
00286	X	-	0	0	0	0	0	0
00286	Y	+	0	0	0	0	0	0
00286	Y	-	0	0	0	0	0	0
00287	X	+	0	0	0	0	0	0
00287	X	-	0	0	0	0	0	0
00287	Y	+	0	0	0	0	0	0
00287	Y	-	0	0	0	0	0	0
00288	X	+	0	0	0	0	0	0
00288	X	-	0	0	0	0	0	0
00288	Y	+	0	0	0	0	0	0
00288	Y	-	0	0	0	0	0	0
00289	X	+	0	0	0	0	0	0
00289	X	-	0	0	0	0	0	0
00289	Y	+	0	0	0	0	0	0
00289	Y	-	0	0	0	0	0	0
00290	X	+	0	0	0	0	0	0
00290	X	-	0	0	0	0	0	0
00290	Y	+	0	0	0	0	0	0
00290	Y	-	0	0	0	0	0	0
00291	X	+	0	0	0	0	0	0
00291	X	-	0	0	0	0	0	0
00291	Y	+	0	0	0	0	0	0
00291	Y	-	0	0	0	0	0	0

Nodi - Reazioni vincolari esterne per eccentricità accidentale

Id _{Nd}	Dir	e	F _x	F _y	F _z	M _x	M _y	M _z
			[N]	[N]	[N]	[N-m]	[N-m]	[N-m]
00292	X	+	0	0	0	0	0	0
00292	X	-	0	0	0	0	0	0
00292	Y	+	0	0	0	0	0	0
00292	Y	-	0	0	0	0	0	0
00293	X	+	0	0	0	0	0	0
00293	X	-	0	0	0	0	0	0
00293	Y	+	0	0	0	0	0	0
00293	Y	-	0	0	0	0	0	0
00294	X	+	0	0	0	0	0	0
00294	X	-	0	0	0	0	0	0
00294	Y	+	0	0	0	0	0	0
00294	Y	-	0	0	0	0	0	0
00295	X	+	0	0	0	0	0	0
00295	X	-	0	0	0	0	0	0
00295	Y	+	0	0	0	0	0	0
00295	Y	-	0	0	0	0	0	0
00296	X	+	0	0	0	0	0	0
00296	X	-	0	0	0	0	0	0
00296	Y	+	0	0	0	0	0	0
00296	Y	-	0	0	0	0	0	0
00297	X	+	0	0	0	0	0	0
00297	X	-	0	0	0	0	0	0
00297	Y	+	0	0	0	0	0	0
00297	Y	-	0	0	0	0	0	0
00298	X	+	0	0	0	0	0	0
00298	X	-	0	0	0	0	0	0
00298	Y	+	0	0	0	0	0	0
00298	Y	-	0	0	0	0	0	0
00299	X	+	0	0	0	0	0	0
00299	X	-	0	0	0	0	0	0
00299	Y	+	0	0	0	0	0	0
00299	Y	-	0	0	0	0	0	0
00300	X	+	0	0	0	0	0	0
00300	X	-	0	0	0	0	0	0
00300	Y	+	0	0	0	0	0	0
00300	Y	-	0	0	0	0	0	0
00301	X	+	0	0	0	0	0	0
00301	X	-	0	0	0	0	0	0
00301	Y	+	0	0	0	0	0	0
00301	Y	-	0	0	0	0	0	0
00302	X	+	0	0	0	0	0	0
00302	X	-	0	0	0	0	0	0
00302	Y	+	0	0	0	0	0	0
00302	Y	-	0	0	0	0	0	0
00303	X	+	0	0	0	0	0	0
00303	X	-	0	0	0	0	0	0
00303	Y	+	0	0	0	0	0	0
00303	Y	-	0	0	0	0	0	0
00304	X	+	0	0	0	0	0	0
00304	X	-	0	0	0	0	0	0
00304	Y	+	0	0	0	0	0	0
00304	Y	-	0	0	0	0	0	0
00305	X	+	0	0	0	0	0	0
00305	X	-	0	0	0	0	0	0
00305	Y	+	0	0	0	0	0	0
00305	Y	-	0	0	0	0	0	0
00306	X	+	0	0	0	0	0	0
00306	X	-	0	0	0	0	0	0
00306	Y	+	0	0	0	0	0	0
00306	Y	-	0	0	0	0	0	0
00307	X	+	0	0	0	0	0	0
00307	X	-	0	0	0	0	0	0
00307	Y	+	0	0	0	0	0	0
00307	Y	-	0	0	0	0	0	0
00308	X	+	0	0	0	0	0	0
00308	X	-	0	0	0	0	0	0
00308	Y	+	0	0	0	0	0	0
00308	Y	-	0	0	0	0	0	0
00309	X	+	0	0	0	0	0	0
00309	X	-	0	0	0	0	0	0
00309	Y	+	0	0	0	0	0	0
00309	Y	-	0	0	0	0	0	0
00310	X	+	0	0	0	0	0	0
00310	X	-	0	0	0	0	0	0
00310	Y	+	0	0	0	0	0	0
00310	Y	-	0	0	0	0	0	0
00311	X	+	0	0	0	0	0	0
00311	X	-	0	0	0	0	0	0
00311	Y	+	0	0	0	0	0	0
00311	Y	-	0	0	0	0	0	0
00312	X	+	0	0	0	0	0	0
00312	X	-	0	0	0	0	0	0
00312	Y	+	0	0	0	0	0	0
00312	Y	-	0	0	0	0	0	0
00313	X	+	0	0	0	0	0	0

Nodi - Reazioni vincolari esterne per eccentricità accidentale

Id _{Nd}	Dir	e	F _x	F _y	F _z	M _x	M _y	M _z
			[N]	[N]	[N]	[N-m]	[N-m]	[N-m]
00313	X	-	0	0	0	0	0	0
00313	Y	+	0	0	0	0	0	0
00313	Y	-	0	0	0	0	0	0
00314	X	+	0	0	0	0	0	0
00314	X	-	0	0	0	0	0	0
00314	Y	+	0	0	0	0	0	0
00314	Y	-	0	0	0	0	0	0
00315	X	+	0	0	0	0	0	0
00315	X	-	0	0	0	0	0	0
00315	Y	+	0	0	0	0	0	0
00315	Y	-	0	0	0	0	0	0
00316	X	+	0	0	0	0	0	0
00316	X	-	0	0	0	0	0	0
00316	Y	+	0	0	0	0	0	0
00316	Y	-	0	0	0	0	0	0
00317	X	+	0	0	0	0	0	0
00317	X	-	0	0	0	0	0	0
00317	Y	+	0	0	0	0	0	0
00317	Y	-	0	0	0	0	0	0
00318	X	+	0	0	0	0	0	0
00318	X	-	0	0	0	0	0	0
00318	Y	+	0	0	0	0	0	0
00318	Y	-	0	0	0	0	0	0
00319	X	+	0	0	0	0	0	0
00319	X	-	0	0	0	0	0	0
00319	Y	+	0	0	0	0	0	0
00319	Y	-	0	0	0	0	0	0
00320	X	+	0	0	0	0	0	0
00320	X	-	0	0	0	0	0	0
00320	Y	+	0	0	0	0	0	0
00320	Y	-	0	0	0	0	0	0
00321	X	+	0	0	0	0	0	0
00321	X	-	0	0	0	0	0	0
00321	Y	+	0	0	0	0	0	0
00321	Y	-	0	0	0	0	0	0
00322	X	+	0	0	0	0	0	0
00322	X	-	0	0	0	0	0	0
00322	Y	+	0	0	0	0	0	0
00322	Y	-	0	0	0	0	0	0
00323	X	+	0	0	0	0	0	0
00323	X	-	0	0	0	0	0	0
00323	Y	+	0	0	0	0	0	0
00323	Y	-	0	0	0	0	0	0
00324	X	+	0	0	0	0	0	0
00324	X	-	0	0	0	0	0	0
00324	Y	+	0	0	0	0	0	0
00324	Y	-	0	0	0	0	0	0
00325	X	+	0	0	0	0	0	0
00325	X	-	0	0	0	0	0	0
00325	Y	+	0	0	0	0	0	0
00325	Y	-	0	0	0	0	0	0
00326	X	+	0	0	0	0	0	0
00326	X	-	0	0	0	0	0	0
00326	Y	+	0	0	0	0	0	0
00326	Y	-	0	0	0	0	0	0
00327	X	+	0	0	0	0	0	0
00327	X	-	0	0	0	0	0	0
00327	Y	+	0	0	0	0	0	0
00327	Y	-	0	0	0	0	0	0
00328	X	+	0	0	0	0	0	0
00328	X	-	0	0	0	0	0	0
00328	Y	+	0	0	0	0	0	0
00328	Y	-	0	0	0	0	0	0
00329	X	+	0	0	0	0	0	0
00329	X	-	0	0	0	0	0	0
00329	Y	+	0	0	0	0	0	0
00329	Y	-	0	0	0	0	0	0
00330	X	+	0	0	0	0	0	0
00330	X	-	0	0	0	0	0	0
00330	Y	+	0	0	0	0	0	0
00330	Y	-	0	0	0	0	0	0
00331	X	+	0	0	0	0	0	0
00331	X	-	0	0	0	0	0	0
00331	Y	+	0	0	0	0	0	0
00331	Y	-	0	0	0	0	0	0
00332	X	+	0	0	0	0	0	0
00332	X	-	0	0	0	0	0	0
00332	Y	+	0	0	0	0	0	0
00332	Y	-	0	0	0	0	0	0
00333	X	+	0	0	0	0	0	0
00333	X	-	0	0	0	0	0	0
00333	Y	+	0	0	0	0	0	0
00333	Y	-	0	0	0	0	0	0
00334	X	+	0	0	0	0	0	0
00334	X	-	0	0	0	0	0	0

Nodi - Reazioni vincolari esterne per eccentricità accidentale

Id _{Nd}	Dir	e	F _x	F _y	F _z	M _x	M _y	M _z
			[N]	[N]	[N]	[N-m]	[N-m]	[N-m]
00334	Y	+	0	0	0	0	0	0
00334	Y	-	0	0	0	0	0	0
00335	X	+	0	0	0	0	0	0
00335	X	-	0	0	0	0	0	0
00335	Y	+	0	0	0	0	0	0
00335	Y	-	0	0	0	0	0	0
00336	X	+	0	0	0	0	0	0
00336	X	-	0	0	0	0	0	0
00336	Y	+	0	0	0	0	0	0
00336	Y	-	0	0	0	0	0	0
00337	X	+	0	0	0	0	0	0
00337	X	-	0	0	0	0	0	0
00337	Y	+	0	0	0	0	0	0
00337	Y	-	0	0	0	0	0	0
00338	X	+	0	0	0	0	0	0
00338	X	-	0	0	0	0	0	0
00338	Y	+	0	0	0	0	0	0
00338	Y	-	0	0	0	0	0	0
00339	X	+	0	0	0	0	0	0
00339	X	-	0	0	0	0	0	0
00339	Y	+	0	0	0	0	0	0
00339	Y	-	0	0	0	0	0	0
00340	X	+	0	0	0	0	0	0
00340	X	-	0	0	0	0	0	0
00340	Y	+	0	0	0	0	0	0
00340	Y	-	0	0	0	0	0	0
00341	X	+	0	0	0	0	0	0
00341	X	-	0	0	0	0	0	0
00341	Y	+	0	0	0	0	0	0
00341	Y	-	0	0	0	0	0	0
00342	X	+	0	0	0	0	0	0
00342	X	-	0	0	0	0	0	0
00342	Y	+	0	0	0	0	0	0
00342	Y	-	0	0	0	0	0	0
00343	X	+	0	0	0	0	0	0
00343	X	-	0	0	0	0	0	0
00343	Y	+	0	0	0	0	0	0
00343	Y	-	0	0	0	0	0	0
00344	X	+	0	0	0	0	0	0
00344	X	-	0	0	0	0	0	0
00344	Y	+	0	0	0	0	0	0
00344	Y	-	0	0	0	0	0	0
00345	X	+	0	0	0	0	0	0
00345	X	-	0	0	0	0	0	0
00345	Y	+	0	0	0	0	0	0
00345	Y	-	0	0	0	0	0	0
00346	X	+	0	0	0	0	0	0
00346	X	-	0	0	0	0	0	0
00346	Y	+	0	0	0	0	0	0
00346	Y	-	0	0	0	0	0	0
00347	X	+	0	0	0	0	0	0
00347	X	-	0	0	0	0	0	0
00347	Y	+	0	0	0	0	0	0
00347	Y	-	0	0	0	0	0	0
00348	X	+	0	0	0	0	0	0
00348	X	-	0	0	0	0	0	0
00348	Y	+	0	0	0	0	0	0
00348	Y	-	0	0	0	0	0	0
00349	X	+	0	0	0	0	0	0
00349	X	-	0	0	0	0	0	0
00349	Y	+	0	0	0	0	0	0
00349	Y	-	0	0	0	0	0	0
00350	X	+	0	0	0	0	0	0
00350	X	-	0	0	0	0	0	0
00350	Y	+	0	0	0	0	0	0
00350	Y	-	0	0	0	0	0	0
00351	X	+	0	0	0	0	0	0
00351	X	-	0	0	0	0	0	0
00351	Y	+	0	0	0	0	0	0
00351	Y	-	0	0	0	0	0	0
00352	X	+	0	0	0	0	0	0
00352	X	-	0	0	0	0	0	0
00352	Y	+	0	0	0	0	0	0
00352	Y	-	0	0	0	0	0	0
00353	X	+	0	0	0	0	0	0
00353	X	-	0	0	0	0	0	0
00353	Y	+	0	0	0	0	0	0
00353	Y	-	0	0	0	0	0	0
00354	X	+	0	0	0	0	0	0
00354	X	-	0	0	0	0	0	0
00354	Y	+	0	0	0	0	0	0
00354	Y	-	0	0	0	0	0	0
00355	X	+	0	0	0	0	0	0
00355	X	-	0	0	0	0	0	0
00355	Y	+	0	0	0	0	0	0

Nodi - Reazioni vincolari esterne per eccentricità accidentale

Id _{Nd}	Dir	e	F _x	F _y	F _z	M _x	M _y	M _z
			[N]	[N]	[N]	[N-m]	[N-m]	[N-m]
00355	Y	-	0	0	0	0	0	0
00356	X	+	0	0	0	0	0	0
00356	X	-	0	0	0	0	0	0
00356	Y	+	0	0	0	0	0	0
00356	Y	-	0	0	0	0	0	0
00357	X	+	0	0	0	0	0	0
00357	X	-	0	0	0	0	0	0
00357	Y	+	0	0	0	0	0	0
00357	Y	-	0	0	0	0	0	0
00358	X	+	0	0	0	0	0	0
00358	X	-	0	0	0	0	0	0
00358	Y	+	0	0	0	0	0	0
00358	Y	-	0	0	0	0	0	0
00359	X	+	0	0	0	0	0	0
00359	X	-	0	0	0	0	0	0
00359	Y	+	0	0	0	0	0	0
00359	Y	-	0	0	0	0	0	0
00360	X	+	0	0	0	0	0	0
00360	X	-	0	0	0	0	0	0
00360	Y	+	0	0	0	0	0	0
00360	Y	-	0	0	0	0	0	0

LEGENDA:

- Id_{Nd}** Identificativo del nodo.
- Dir** Direzione del sisma.
- e** Segno dell'eccentricità accidentale.
- F_x, F_y, F_z** Reazioni vincolari relative al sistema di riferimento globale X, Y, Z.
- M_x, M_y, M_z**

EDIFICIO - VERIFICHE DI RIPARTIZIONE DELLE FORZE SISMICHE

Edificio - Verifiche di ripartizione delle forze sismiche

Dir	V _{T,tot}	V _{T,pil}	% _{OT,pil}	V _{T,set}	% _{OT,set}	V _{T,atr}	% _{OT,atr}
	[N]	[N]	[%]	[N]	[%]	[N]	[%]
X	153.971	0	0,0	153.971	100,0	0	0,0
Y	206.682	0	0,0	206.682	100,0	0	0,0

LEGENDA:

- V_{T,tot}** Taglio totale alla quota Zero Sismico (nella direzione X o Y).
- V_{T,pil}** Taglio totale alla quota Zero Sismico assorbito dai pilastri (nella direzione X o Y).
- %_{OT,pil}** Percentuale del Taglio totale alla quota Zero Sismico assorbito dai pilastri (nella direzione X o Y).
- V_{T,set}** Taglio totale alla quota Zero Sismico assorbito dai setti (nella direzione X o Y).
- %_{OT,set}** Percentuale del Taglio totale alla quota Zero Sismico assorbito dai setti (nella direzione X o Y).
- V_{T,atr}** Taglio totale alla quota Zero Sismico NON assorbito dai pilastri e dai setti (nella direzione X o Y).
- %_{OT,atr}** Percentuale del Taglio totale alla quota Zero Sismico NON assorbito dai pilastri e dai setti (nella direzione X o Y).

TRAVI (CA) - VERIFICHE PRESSOFLESSIONE RETTA ALLO SLU (Elevazione)

Travi (CA) - Verifiche pressoflessione retta allo SLU

Id _{Tr}	% _{oL_{Li}}	N _{Ed,s}	M _{Ed,3,s}	N _{Ed,i}	M _{Ed,3,i}	A _{s,s}	A _{s,i}	CS _s	(X/d) _s	CS _i	(X/d) _i	R _f
	[%]	[N]	[N-m]	[N]	[N-m]	[cm ²]	[cm ²]					
Piano Terra												
Travata: Trave S1-S1-S2-1a-S2-S3-S3												
Trave S1-S1	0%	-	-	-23.979	11.551	5,34	5,34	-	VNR	3.35[S]	0,20	NO
	12,5%	-	-	-23.979	8.463	5,34	5,34	-	VNR	4.58[S]	0,20	NO
	25,0%	-23.979	312	-23.979	4.567	5,34	5,34	NS	0,20	8.49[S]	0,20	NO
	37,5%	-27.227	159	-30.807	2.515	5,34	5,34	NS	0,20	15.19[S]	0,20	NO
	50,0%	-30.807	1.825	-21.295	513	5,34	5,34	20.94[S]	0,20	76.01[S]	0,20	NO
	62,5%	-30.807	4.693	-30.807	124	5,34	5,34	8.14[S]	0,20	NS	0,20	NO
	75,0%	-69.385	4.736	-	-	5,34	5,34	7.40[S]	0,19	-	VNR	NO
	87,5%	-69.385	6.931	-	-	5,34	5,34	5.06[S]	0,19	-	VNR	NO
	100,0%	-69.385	8.655	-	-	5,34	5,34	4.05[S]	0,19	-	VNR	NO
	Trave S1-S2	0%	-23.175	21.681	-23.175	7.708	5,34	5,34	1.79[S]	0,20	5.03[S]	0,20
12,5%		-23.175	12.826	-23.175	9.835	5,34	5,34	3.02[S]	0,20	3.94[S]	0,20	NO
25,0%		-23.175	4.922	-23.175	10.234	5,34	5,34	7.89[S]	0,20	3.79[S]	0,20	NO
37,5%		-	-	-23.175	9.059	5,34	5,34	-	VNR	4.28[S]	0,20	NO
50,0%		-	-	-29.188	8.890	5,34	5,34	-	VNR	4.31[V]	0,20	NO
62,5%		-	-	-23.175	8.263	5,34	5,34	-	VNR	4.70[S]	0,20	NO
75,0%		-23.175	6.465	-23.175	8.748	5,34	5,34	6.00[S]	0,20	4.44[S]	0,20	NO
87,5%		-23.175	15.113	-23.175	7.677	5,34	5,34	2.57[S]	0,20	5.05[S]	0,20	NO
100,0%		-23.175	24.649	-23.175	4.808	5,34	5,34	1.57[S]	0,20	8.07[S]	0,20	NO
Trave S2-1a		0%	-75.816	10.382	-	-	5,34	5,34	3.32[S]	0,19	-	VNR
	12,5%	-75.816	9.967	-	-	5,34	5,34	3.46[S]	0,19	-	VNR	NO
	25,1%	-75.816	8.521	-	-	5,34	5,34	4.05[S]	0,19	-	VNR	NO
	37,4%	-75.816	7.101	-	-	5,34	5,34	4.86[S]	0,19	-	VNR	NO
	50,0%	-54.951	7.926	-	-	5,34	5,34	4.57[V]	0,19	-	VNR	NO
	62,5%	-53.646	6.603	-	-	5,34	5,34	5.50[S]	0,19	-	VNR	NO
	75,0%	-52.736	5.465	-	-	5,34	5,34	6.66[V]	0,19	-	VNR	NO
	87,6%	-52.605	4.312	-	-	5,34	5,34	8.45[V]	0,19	-	VNR	NO
	99,9%	-53.646	3.462	-53.646	600	5,34	5,34	10.50[S]	0,19	60.60[S]	0,19	NO
	Trave 1a-S2	0%	-68.870	3.613	-68.870	2.282	5,34	5,34	9.72[S]	0,19	15.39[S]	0,19
12,5%		-72.089	4.039	-68.870	1.500	5,34	5,34	8.63[V]	0,19	23.41[S]	0,19	NO
24,9%		-72.470	6.078	-	-	5,34	5,34	5.73[V]	0,19	-	VNR	NO
37,6%		-72.470	8.167	-	-	5,34	5,34	4.26[V]	0,19	-	VNR	NO
50,1%		-72.470	10.272	-	-	5,34	5,34	3.39[V]	0,19	-	VNR	NO
62,5%		-72.470	12.404	-	-	5,34	5,34	2.80[V]	0,19	-	VNR	NO

Travi (CA) - Verifiche pressoflessione retta allo SLU

Id _{Tr}	%L _{Lt} [%]	N _{Ed,s} [N]	M _{Ed,3,s} [N·m]	N _{Ed,i} [N]	M _{Ed,3,i} [N·m]	A _{s,s} [cm ²]	A _{s,i} [cm ²]	CS _s	(X/d) _s	CS _i	(X/d) _i	R _f
	75,0%	-72.470	14.575	-	-	5,34	5,34	2.38[V]	0,19	-	VNR	NO
	87,4%	-72.470	16.793	-	-	5,34	5,34	2.07[V]	0,19	-	VNR	NO
	100%	-72.470	17.589	-	-	5,34	5,34	1.98[V]	0,19	-	VNR	NO
Trave S2-S3	0%	-22.010	27.984	-	-	5,34	5,34	1.39[S]	0,20	-	VNR	NO
	12,5%	-22.010	14.393	-22.010	3.458	5,34	5,34	2.70[S]	0,20	11.26[S]	0,20	NO
	25,0%	-22.010	3.058	-22.010	8.812	5,34	5,34	12.73[S]	0,20	4.41[S]	0,20	NO
	37,5%	-	-	-30.933	12.915	5,34	5,34	-	VNR	2.95[V]	0,20	NO
	50,0%	-	-	-30.933	15.521	5,34	5,34	-	VNR	2.46[V]	0,20	NO
	62,5%	-	-	-30.933	13.709	5,34	5,34	-	VNR	2.78[V]	0,20	NO
	75,0%	-22.010	1.998	-22.010	10.055	5,34	5,34	19.48[S]	0,20	3.87[S]	0,20	NO
	87,5%	-22.010	12.756	-22.010	5.278	5,34	5,34	3.05[S]	0,20	7.37[S]	0,20	NO
	100,0%	-22.010	25.806	-	-	5,34	5,34	1.50[S]	0,20	-	VNR	NO
Trave S3-S3	0%	-73.836	16.022	-	-	5,34	5,34	2.16[V]	0,19	-	VNR	NO
	12,5%	-73.836	14.174	-	-	5,34	5,34	2.44[V]	0,19	-	VNR	NO
	25,0%	-73.836	11.207	-	-	5,34	5,34	3.09[V]	0,19	-	VNR	NO
	37,5%	-40.186	6.085	-	-	5,34	5,34	6.15[V]	0,20	-	VNR	NO
	50,0%	-40.186	2.875	-	-	5,34	5,34	13.02[V]	0,20	-	VNR	NO
	62,5%	-30.907	240	-40.186	2.860	5,34	5,34	NS	0,20	13.09[V]	0,20	NO
	75,0%	-	-	-22.118	6.373	5,34	5,34	-	VNR	6.10[S]	0,20	NO
	87,5%	-	-	2.078	14.163	5,34	5,34	-	VNR	2.88[V]	0,21	NO
	100%	-	-	2.078	18.230	5,34	5,34	-	VNR	2.24[V]	0,21	NO
Piano Terra						Travata: Trave S4-S4-S5-7a-S5-S6-S6						
Trave S4-S4	0%	-	-	-23.338	11.437	5,34	5,34	-	VNR	3.39[S]	0,20	NO
	12,5%	-	-	-23.338	8.390	5,34	5,34	-	VNR	4.62[S]	0,20	NO
	25,0%	-23.338	271	-23.338	4.515	5,34	5,34	NS	0,20	8.60[S]	0,20	NO
	37,5%	-26.403	155	-29.969	2.495	5,34	5,34	NS	0,20	15.34[S]	0,20	NO
	50,0%	-29.969	1.788	-20.453	524	5,34	5,34	21.41[S]	0,20	74.55[S]	0,20	NO
	62,5%	-29.969	4.615	-29.969	168	5,34	5,34	8.29[S]	0,20	NS	0,20	NO
	75,0%	-68.236	4.624	-	-	5,34	5,34	7.60[S]	0,19	-	VNR	NO
	87,5%	-68.236	6.782	-	-	5,34	5,34	5.18[S]	0,19	-	VNR	NO
	100%	-68.236	8.476	-	-	5,34	5,34	4.14[S]	0,19	-	VNR	NO
Trave S4-S5	0%	-22.304	21.462	-22.304	7.970	5,34	5,34	1.81[S]	0,20	4.88[S]	0,20	NO
	12,5%	-22.304	12.669	-22.304	10.017	5,34	5,34	3.07[S]	0,20	3.88[S]	0,20	NO
	25,0%	-22.304	4.828	-22.304	10.352	5,34	5,34	8.06[S]	0,20	3.75[S]	0,20	NO
	37,5%	-	-	-22.304	9.099	5,34	5,34	-	VNR	4.27[S]	0,20	NO
	50,0%	-	-	-26.452	8.984	5,34	5,34	-	VNR	4.29[V]	0,20	NO
	62,5%	-	-	-22.304	8.159	5,34	5,34	-	VNR	4.76[S]	0,20	NO
	75,0%	-22.304	6.649	-22.304	8.595	5,34	5,34	5.85[S]	0,20	4.52[S]	0,20	NO
	87,5%	-22.304	15.365	-22.304	7.470	5,34	5,34	2.53[S]	0,20	5.20[S]	0,20	NO
	100,0%	-22.304	24.962	-22.304	4.547	5,34	5,34	1.55[S]	0,20	8.55[S]	0,20	NO
Trave S5-7a	0%	-76.081	10.647	-	-	5,34	5,34	3.24[S]	0,19	-	VNR	NO
	12,5%	-76.081	10.233	-	-	5,34	5,34	3.37[S]	0,19	-	VNR	NO
	25,1%	-76.081	8.549	-	-	5,34	5,34	4.03[S]	0,19	-	VNR	NO
	37,6%	-55.255	8.915	-	-	5,34	5,34	4.06[V]	0,19	-	VNR	NO
	49,9%	-55.255	7.937	-	-	5,34	5,34	4.56[V]	0,19	-	VNR	NO
	62,4%	-52.265	6.713	-	-	5,34	5,34	5.43[V]	0,19	-	VNR	NO
	75,0%	-52.265	5.425	-	-	5,34	5,34	6.72[V]	0,19	-	VNR	NO
	87,5%	-52.265	4.340	-	-	5,34	5,34	8.40[V]	0,19	-	VNR	NO
	100%	-55.099	3.188	-51.775	820	5,34	5,34	11.36[S]	0,19	44.53[S]	0,19	NO
Trave 7a-S5	0%	-69.773	3.792	-69.773	1.729	5,34	5,34	9.24[S]	0,19	20.27[S]	0,19	NO
	12,5%	-70.784	4.799	-69.773	1.050	5,34	5,34	7.28[V]	0,19	33.37[S]	0,19	NO
	24,9%	-70.784	6.750	-	-	5,34	5,34	5.18[V]	0,19	-	VNR	NO
	37,4%	-70.784	8.719	-	-	5,34	5,34	4.01[V]	0,19	-	VNR	NO
	50,1%	-70.784	10.703	-	-	5,34	5,34	3.26[V]	0,19	-	VNR	NO
	62,6%	-70.784	12.710	-	-	5,34	5,34	2.75[V]	0,19	-	VNR	NO
	75,0%	-70.784	14.752	-	-	5,34	5,34	2.37[V]	0,19	-	VNR	NO
	87,5%	-70.784	16.835	-	-	5,34	5,34	2.07[V]	0,19	-	VNR	NO
	100,0%	-70.784	17.515	-	-	5,34	5,34	1.99[V]	0,19	-	VNR	NO
Trave S5-S6	0%	-22.660	27.522	-	-	5,34	5,34	1.41[S]	0,20	-	VNR	NO
	12,5%	-22.660	14.040	-22.660	3.808	5,34	5,34	2.76[S]	0,20	10.21[S]	0,20	NO
	25,0%	-22.660	2.817	-22.660	9.044	5,34	5,34	13.80[S]	0,20	4.29[S]	0,20	NO
	37,5%	-	-	-29.473	13.315	5,34	5,34	-	VNR	2.87[V]	0,20	NO
	50,0%	-	-	-29.473	15.787	5,34	5,34	-	VNR	2.42[V]	0,20	NO
	62,5%	-	-	-29.473	13.810	5,34	5,34	-	VNR	2.77[V]	0,20	NO
	75,0%	-22.660	2.191	-22.660	9.883	5,34	5,34	17.74[S]	0,20	3.93[S]	0,20	NO
	87,5%	-22.660	13.047	-22.660	5.012	5,34	5,34	2.98[S]	0,20	7.75[S]	0,20	NO
	100,0%	-22.660	26.187	-	-	5,34	5,34	1.48[S]	0,20	-	VNR	NO
Trave S6-S6	0%	-74.772	16.438	-	-	5,34	5,34	2.10[V]	0,19	-	VNR	NO
	12,5%	-74.772	14.546	-	-	5,34	5,34	2.38[V]	0,19	-	VNR	NO
	25,0%	-74.772	11.499	-	-	5,34	5,34	3.01[V]	0,19	-	VNR	NO
	37,5%	-41.397	6.145	-	-	5,34	5,34	6.07[V]	0,20	-	VNR	NO
	50,0%	-41.208	2.920	-	-	5,34	5,34	12.80[V]	0,20	-	VNR	NO
	62,5%	-32.038	235	-41.397	2.903	5,34	5,34	NS	0,20	12.86[V]	0,20	NO
	75,0%	-	-	-22.588	6.407	5,34	5,34	-	VNR	6.07[S]	0,20	NO
	87,5%	-	-	1.281	14.322	5,34	5,34	-	VNR	2.85[V]	0,21	NO
	100%	-	-	1.277	18.416	5,34	5,34	-	VNR	2.21[V]	0,21	NO
Piano Terra						Travata: Trave S1-3a-S4						
Trave S1-3a	0%	-117.996	43.983	-118.042	13.352	7,60	5,34	1.02[S]	0,20	2.35[S]	0,19	NO
	12,5%	-118.252	34.139	-118.353	13.601	7,60	5,34	1.31[S]	0,20	2.30[S]	0,19	NO
	25,0%	-118.584	22.769	-118.584	13.617	7,60	5,34	1.97[S]	0,20	2.30[S]	0,19	NO
	37,5%	-118.916	11.674	-118.916	13.408	7,60	5,34	3.85[S]	0,20	2.33[S]	0,19	NO
	50,0%	-116.700	1.075	-116.700	13.151	5,34	7,60	29.31[S]	0,19	3.43[S]	0,20	NO
	62,5%	-	-	-119.681	12.856	5,34	7,60	-	VNR	3.49[S]	0,20	NO
	75,0%	-	-	-120.005	23.051	5,34	7,60	-	VNR	1.94[S]	0,20	NO
	87,5%	-	-	-120.304	32.992	5,34	7,60	-	VNR	1.35[S]	0,20	NO

Travi (CA) - Verifiche pressoflessione retta allo SLU

Id _{Tr}	%L _{Li} [%]	N _{Ed,s} [N]	M _{Ed,3,s} [N·m]	N _{Ed,i} [N]	M _{Ed,3,i} [N·m]	A _{s,s} [cm ²]	A _{s,i} [cm ²]	CS _s	(X/d) _s	CS _i	(X/d) _i	R _f
	100%	-	-	-120.558	41.227	5,34	7,60	-	VNR	1.08[S]	0,20	NO
Trave 3a-S4	0%	-	-	-121.226	40.801	5,34	7,60	-	VNR	1.09[S]	0,20	NO
	12,5%	-	-	-120.972	32.652	5,34	7,60	-	VNR	1.37[S]	0,20	NO
	25,0%	-	-	-120.673	22.811	5,34	7,60	-	VNR	1.96[S]	0,20	NO
	37,5%	-	-	-120.349	12.715	5,34	7,60	-	VNR	3.52[S]	0,20	NO
	50,0%	-117.379	1.091	-117.379	13.163	7,60	7,60	41.49[S]	0,21	3.43[S]	0,21	NO
	62,5%	-119.585	11.584	-119.585	13.498	7,60	5,34	3.87[S]	0,20	2.31[S]	0,19	NO
	75,0%	-119.253	22.577	-119.253	13.787	7,60	5,34	1.99[S]	0,20	2.27[S]	0,19	NO
	87,5%	-118.921	33.841	-119.022	13.826	7,60	5,34	1.32[S]	0,20	2.26[S]	0,19	NO
	100,0%	-118.665	43.591	-118.710	13.659	7,60	5,34	1.03[S]	0,20	2.29[S]	0,19	NO
	Piano Terra						Travata: Trave 1a-4a-7a					
Trave 1a-4a	0%	-134.359	71.603	-	-	12,66	6,47	1.03[S]	0,26	-	VNR	NO
	12,5%	-134.618	55.567	-134.729	4.458	12,66	6,47	1.33[S]	0,26	8.35[S]	0,21	NO
	25,0%	-134.984	36.908	-135.095	9.116	12,66	6,47	2.00[S]	0,26	4.08[S]	0,21	NO
	37,5%	-135.349	18.551	-135.461	13.471	12,66	6,47	3.99[S]	0,26	2.76[S]	0,21	NO
	50,0%	-135.714	494	-135.827	17.525	5,34	12,66	61.60[S]	0,21	4.22[S]	0,26	NO
	62,5%	-	-	-136.193	22.614	5,34	12,66	-	VNR	3.27[S]	0,26	NO
	75,0%	-	-	-136.540	39.978	5,34	12,66	-	VNR	1.85[S]	0,26	NO
	87,5%	-	-	-136.839	57.081	5,34	12,66	-	VNR	1.29[S]	0,26	NO
	100%	-	-	-137.093	71.386	5,34	12,66	-	VNR	1.03[S]	0,26	NO
	Trave 4a-7a	0%	-	-	-137.662	71.162	5,34	12,66	-	VNR	1.03[S]	0,26
12,5%		-	-	-137.409	56.914	5,34	12,66	-	VNR	1.29[S]	0,26	NO
25,0%		-	-	-137.109	39.873	5,34	12,66	-	VNR	1.85[S]	0,26	NO
37,5%		-	-	-136.762	22.570	5,34	12,66	-	VNR	3.27[S]	0,26	NO
50,0%		-135.655	474	-136.396	17.530	12,66	12,66	NS	0,25	4.22[S]	0,25	NO
62,5%		-135.920	18.453	-136.031	13.500	12,66	6,47	4.01[S]	0,26	2.75[S]	0,21	NO
75,0%		-135.552	36.744	-135.666	9.172	12,66	6,47	2.01[S]	0,26	4.05[S]	0,21	NO
87,5%		-135.188	55.335	-135.300	4.546	12,66	6,47	1.33[S]	0,26	8.18[S]	0,21	NO
100%		-134.929	71.305	-	-	12,66	6,47	1.03[S]	0,26	-	VNR	NO
Piano Terra						Travata: Trave S3-S5-S6						
Trave S3-S5a	0%	-121.353	49.408	-121.399	12.548	8,83	5,34	1.05[S]	0,21	2.49[S]	0,19	NO
	12,5%	-121.609	38.269	-121.710	13.411	8,83	5,34	1.36[S]	0,21	2.33[S]	0,19	NO
	25,0%	-121.941	25.371	-122.043	14.009	8,83	5,34	2.05[S]	0,21	2.22[S]	0,19	NO
	37,5%	-122.273	12.747	-122.374	14.333	8,83	5,34	4.08[S]	0,21	2.17[S]	0,19	NO
	50,0%	-117.771	735	-117.873	14.904	5,34	8,83	42.94[S]	0,20	3.52[S]	0,21	NO
	62,5%	-	-	-123.038	15.305	5,34	8,83	-	VNR	3.40[S]	0,21	NO
	75,0%	-	-	-123.362	27.029	5,34	8,83	-	VNR	1.92[S]	0,21	NO
	87,5%	-	-	-123.661	38.497	5,34	8,83	-	VNR	1.35[S]	0,21	NO
	100%	-	-	-123.915	48.028	5,34	8,83	-	VNR	1.08[S]	0,21	NO
	Trave 5a-S6	0%	-	-	-123.730	48.505	5,34	8,83	-	VNR	1.07[S]	0,21
12,5%		-	-	-123.476	38.867	5,34	8,83	-	VNR	1.33[S]	0,21	NO
25,0%		-	-	-123.177	27.268	5,34	8,83	-	VNR	1.90[S]	0,21	NO
37,5%		-	-	-122.853	15.415	5,34	8,83	-	VNR	3.37[S]	0,21	NO
50,0%		-117.531	807	-117.632	14.896	8,83	8,83	65.26[S]	0,22	3.53[S]	0,22	NO
62,5%		-122.089	12.937	-122.190	14.154	8,83	5,34	4.03[S]	0,21	2.20[S]	0,19	NO
75,0%		-121.757	25.689	-121.858	13.665	8,83	5,34	2.03[S]	0,21	2.28[S]	0,19	NO
87,5%		-121.425	38.710	-121.526	12.906	8,83	5,34	1.34[S]	0,21	2.42[S]	0,19	NO
100,0%		-121.169	49.950	-121.214	11.878	8,83	5,34	1.04[S]	0,21	2.63[S]	0,19	NO

LEGENDA:

- Id_{Tr}** Identificativo della trave. L'eventuale lettera tra parentesi distingue i diversi tratti della travata al livello considerato.
- %L_{Li}** Posizione della sezione per la quale vengono forniti i valori di verifica, valutata come % della lunghezza libera d'inflessione (L_{Li}), a partire dall'estremo iniziale.
- N_{Ed,s}, M_{Ed,3,s}** Sollecitazioni di progetto per armatura superiore.
- N_{Ed,i}, M_{Ed,3,i}** Sollecitazioni di progetto per armatura inferiore.
- A_{s,s}, A_{s,i}** Armatura a flessione superiore e inferiore.
- (X/d)_s** Indice di duttilità superiore (VNR = Verifica non richiesta).
- (X/d)_i** Indice di duttilità inferiore (VNR = Verifica non richiesta).
- CS_s, CS_i** Coefficiente di sicurezza relativo alle sollecitazioni che tendono le fibre superiori e inferiori ([NS] = Non Significativo se CS ≥ 100; [VNR]= Verifica Non Richiesta; Informazioni aggiuntive sulla condizione: [V] = statica; [E] = eccezionale; [S] = sismica; [N] = sismica non lineare).
- R_f** [SI] = elemento con presenza di rinforzo; [NO] = elemento senza rinforzo.

TRAVI (CA) - VERIFICHE A TAGLIO PER PRESSOFLESSIONE RETTA ALLO SLU (Elevazione)

Travi (CA) - Verifiche a taglio per pressoflessione retta allo SLU

Id _{Tr}	%L _{Li}	+/-	V _{Ed,2}	CS	V _{Rcd}	V _{Rsd,s}	N _{Ed}	V _{Rsd,p}	V _{R1}	V _{Rd,f}	C _{tg} θ	A _{sw}	A _{sw,p}	A _{s,Dg}	R _f
	[%]		[N]		[N]	[N]	[N]	[N]	[N]	[N]		[cm ² /cm]	[cm ²]	[cm ²]	
Piano Terra						Travata: Trave S1-S1-S2-1a-S2-S3-S3									
Trave S1-S1	0%	+	-	-	263.395	212.443	0	0	0	0	2,50	0,14361	0,0000	0,0000	NO
		-	-40.128	5,29	263.395	212.443	0	0	0	0	2,50	0,14361	0,0000	0,0000	NO
	12,5%	+	-	-	263.395	212.443	0	0	0	0	2,50	0,14361	0,0000	0,0000	NO
		-	-40.556	5,24	263.395	212.443	0	0	0	0	2,50	0,14361	0,0000	0,0000	NO
	25,0%	+	-	-	263.395	212.443	0	0	0	0	2,50	0,14361	0,0000	0,0000	NO
		-	-41.020	5,18	263.395	212.443	0	0	0	0	2,50	0,14361	0,0000	0,0000	NO
	37,5%	+	270	NS	263.395	236.074	0	0	0	0	2,50	0,14361	0,0000	0,0000	NO
		-	-21.306	11,08	263.395	236.074	0	0	0	0	2,50	0,14361	0,0000	0,0000	NO
	50,0%	+	-	-	263.395	236.074	0	0	0	0	2,50	0,14361	0,0000	0,0000	NO
		-	-21.734	10,86	263.395	236.074	0	0	0	0	2,50	0,14361	0,0000	0,0000	NO
	62,5%	+	-	-	263.395	236.074	0	0	0	0	2,50	0,14361	0,0000	0,0000	NO
		-	-22.443	10,52	263.395	236.074	0	0	0	0	2,50	0,14361	0,0000	0,0000	NO
	75,0%	+	4.169	59,90	263.395	249.726	0	0	0	0	2,50	0,14361	0,0000	0,0000	NO
		-	-15.634	15,97	263.395	249.726	0	0	0	0	2,50	0,14361	0,0000	0,0000	NO
87,5%	+	3.296	75,77	263.395	249.726	0	0	0	0	2,50	0,14361	0,0000	0,0000	NO	
	-	-16.505	15,13	263.395	249.726	0	0	0	0	2,50	0,14361	0,0000	0,0000	NO	

Travi (CA) - Verifiche a taglio per pressoflessione retta allo SLU

Id _{Tr}	%L _{Lt}	+/-	V _{Ed,2}	CS	V _{Rcd}	V _{Rsd,s}	N _{Ed}	V _{Rsd,p}	V _{R1}	V _{Rd,f}	Ctg θ	A _{sw}	A _{sw,p}	A _{s,Dg}	R _r
Trave S1-S2	100%	+	2.351	NS	263.395	249.726	0	0	0	0	2,50	0,14361	0,0000	0,0000	NO
		-	-17.163	14,55	263.395	249.726	0	0	0	0	2,50	0,14361	0,0000	0,0000	NO
	0%	+	35.954	7,33	263.395	350.991	0	0	0	0	2,50	0,20106	0,0000	0,0000	NO
		-	-9.536	27,62	263.395	350.991	0	0	0	0	2,50	0,20106	0,0000	0,0000	NO
	12,5%	+	32.340	5,37	263.395	173.528	0	0	0	0	2,50	0,10053	0,0000	0,0000	NO
		-	-12.527	13,85	263.395	173.528	0	0	0	0	2,50	0,10053	0,0000	0,0000	NO
	25,0%	+	28.725	6,04	263.395	173.528	0	0	0	0	2,50	0,10053	0,0000	0,0000	NO
		-	-15.518	11,18	263.395	173.528	0	0	0	0	2,50	0,10053	0,0000	0,0000	NO
	37,5%	+	25.112	6,91	263.395	173.528	0	0	0	0	2,50	0,10053	0,0000	0,0000	NO
		-	-18.509	9,38	263.395	173.528	0	0	0	0	2,50	0,10053	0,0000	0,0000	NO
	50,0%	+	21.500	8,07	263.395	173.528	0	0	0	0	2,50	0,10053	0,0000	0,0000	NO
		-	-21.498	8,07	263.395	173.528	0	0	0	0	2,50	0,10053	0,0000	0,0000	NO
	62,5%	+	18.508	9,38	263.395	173.528	0	0	0	0	2,50	0,10053	0,0000	0,0000	NO
		-	-25.112	6,91	263.395	173.528	0	0	0	0	2,50	0,10053	0,0000	0,0000	NO
	75,0%	+	15.517	11,18	263.395	173.528	0	0	0	0	2,50	0,10053	0,0000	0,0000	NO
		-	-28.727	6,04	263.395	173.528	0	0	0	0	2,50	0,10053	0,0000	0,0000	NO
	87,5%	+	12.526	13,85	263.395	173.528	0	0	0	0	2,50	0,10053	0,0000	0,0000	NO
		-	-32.341	5,37	263.395	173.528	0	0	0	0	2,50	0,10053	0,0000	0,0000	NO
	100,0%	+	9.535	27,62	263.395	350.991	0	0	0	0	2,50	0,20106	0,0000	0,0000	NO
		-	-35.954	7,33	263.395	350.991	0	0	0	0	2,50	0,20106	0,0000	0,0000	NO
Trave S2-1a	0%	+	23.659	11,13	263.395	347.374	0	0	0	0	2,50	0,20106	0,0000	0,0000	NO
		-	-3.633	72,50	263.395	347.374	0	0	0	0	2,50	0,20106	0,0000	0,0000	NO
	12,5%	+	23.534	11,19	263.395	347.374	0	0	0	0	2,50	0,20106	0,0000	0,0000	NO
		-	-4.070	64,72	263.395	347.374	0	0	0	0	2,50	0,20106	0,0000	0,0000	NO
	25,1%	+	23.098	9,28	263.395	214.277	0	0	0	0	2,50	0,12566	0,0000	0,0000	NO
		-	-4.506	47,55	263.395	214.277	0	0	0	0	2,50	0,12566	0,0000	0,0000	NO
	37,4%	+	22.662	9,46	263.395	214.277	0	0	0	0	2,50	0,12566	0,0000	0,0000	NO
		-	-4.873	43,97	263.395	214.277	0	0	0	0	2,50	0,12566	0,0000	0,0000	NO
	50,0%	+	22.164	9,67	263.395	214.277	0	0	0	0	2,50	0,12566	0,0000	0,0000	NO
		-	-4.974	43,08	263.395	214.277	0	0	0	0	2,50	0,12566	0,0000	0,0000	NO
	62,5%	+	31.181	6,14	263.395	191.535	0	0	0	0	2,50	0,12566	0,0000	0,0000	NO
		-	-5.931	32,29	263.395	191.535	0	0	0	0	2,50	0,12566	0,0000	0,0000	NO
	75,0%	+	30.967	6,19	263.395	191.535	0	0	0	0	2,50	0,12566	0,0000	0,0000	NO
		-	-6.145	31,17	263.395	191.535	0	0	0	0	2,50	0,12566	0,0000	0,0000	NO
87,6%	+	30.753	6,23	263.395	191.535	0	0	0	0	2,50	0,12566	0,0000	0,0000	NO	
	-	-6.359	30,12	263.395	191.535	0	0	0	0	2,50	0,12566	0,0000	0,0000	NO	
99,9%	+	30.504	6,28	263.395	191.535	0	0	0	0	2,50	0,12566	0,0000	0,0000	NO	
	-	-6.460	29,65	263.395	191.535	0	0	0	0	2,50	0,12566	0,0000	0,0000	NO	
Trave 1a-S2	0%	+	168.726	1,20	263.395	203.017	0	0	0	0	2,50	0,12566	0,0000	0,0000	NO
		-	-153.693	1,32	263.395	203.017	0	0	0	0	2,50	0,12566	0,0000	0,0000	NO
	12,5%	+	168.504	1,20	263.395	203.017	0	0	0	0	2,50	0,12566	0,0000	0,0000	NO
		-	-153.915	1,32	263.395	203.017	0	0	0	0	2,50	0,12566	0,0000	0,0000	NO
	24,9%	+	168.282	1,21	263.395	203.017	0	0	0	0	2,50	0,12566	0,0000	0,0000	NO
		-	-154.137	1,32	263.395	203.017	0	0	0	0	2,50	0,12566	0,0000	0,0000	NO
	37,6%	+	168.061	1,21	263.395	203.017	0	0	0	0	2,50	0,12566	0,0000	0,0000	NO
		-	-154.358	1,32	263.395	203.017	0	0	0	0	2,50	0,12566	0,0000	0,0000	NO
	50,1%	+	167.839	1,21	263.395	203.017	0	0	0	0	2,50	0,12566	0,0000	0,0000	NO
		-	-154.580	1,31	263.395	203.017	0	0	0	0	2,50	0,12566	0,0000	0,0000	NO
	62,5%	+	167.606	1,21	263.395	203.017	0	0	0	0	2,50	0,12566	0,0000	0,0000	NO
		-	-154.807	1,31	263.395	203.017	0	0	0	0	2,50	0,12566	0,0000	0,0000	NO
	75,0%	+	167.193	1,58	263.395	336.114	0	0	0	0	2,50	0,20106	0,0000	0,0000	NO
		-	-155.219	1,70	263.395	336.114	0	0	0	0	2,50	0,20106	0,0000	0,0000	NO
	87,4%	+	166.819	1,58	263.395	336.114	0	0	0	0	2,50	0,20106	0,0000	0,0000	NO
		-	-155.670	1,69	263.395	336.114	0	0	0	0	2,50	0,20106	0,0000	0,0000	NO
100%	+	166.445	1,58	263.395	336.114	0	0	0	0	2,50	0,20106	0,0000	0,0000	NO	
	-	-156.122	1,69	263.395	336.114	0	0	0	0	2,50	0,20106	0,0000	0,0000	NO	
Trave S2-S3	0%	+	35.821	7,35	263.395	351.890	0	0	0	0	2,50	0,20106	0,0000	0,0000	NO
		-	-431	NS	263.395	351.890	0	0	0	0	2,50	0,20106	0,0000	0,0000	NO
	12,5%	+	30.980	5,63	263.395	174.428	0	0	0	0	2,50	0,10053	0,0000	0,0000	NO
		-	-4.438	39,30	263.395	174.428	0	0	0	0	2,50	0,10053	0,0000	0,0000	NO
	25,0%	+	26.138	6,67	263.395	174.428	0	0	0	0	2,50	0,10053	0,0000	0,0000	NO
		-	-8.444	20,66	263.395	174.428	0	0	0	0	2,50	0,10053	0,0000	0,0000	NO
	37,5%	+	21.298	8,19	263.395	174.428	0	0	0	0	2,50	0,10053	0,0000	0,0000	NO
		-	-12.450	14,01	263.395	174.428	0	0	0	0	2,50	0,10053	0,0000	0,0000	NO
	50,0%	+	16.457	10,60	263.395	174.428	0	0	0	0	2,50	0,10053	0,0000	0,0000	NO
		-	-16.456	10,60	263.395	174.428	0	0	0	0	2,50	0,10053	0,0000	0,0000	NO
	62,5%	+	12.450	14,01	263.395	174.428	0	0	0	0	2,50	0,10053	0,0000	0,0000	NO
		-	-21.297	8,19	263.395	174.428	0	0	0	0	2,50	0,10053	0,0000	0,0000	NO
	75,0%	+	8.443	20,66	263.395	174.428	0	0	0	0	2,50	0,10053	0,0000	0,0000	NO
		-	-26.140	6,67	263.395	174.428	0	0	0	0	2,50	0,10053	0,0000	0,0000	NO
87,5%	+	4.438	39,30	263.395	174.428	0	0	0	0	2,50	0,10053	0,0000	0,0000	NO	
	-	-30.979	5,63	263.395	174.428	0	0	0	0	2,50	0,10053	0,0000	0,0000	NO	
100,0%	+	431	NS	263.395	351.890	0	0	0	0	2,50	0,20106	0,0000	0,0000	NO	
	-	-35.820	7,35	263.395	351.890	0	0	0	0	2,50	0,20106	0,0000	0,0000	NO	
Trave S3-S3	0%	+	24.423	10,24	263.395	250.085	0	0	0	0	2,50	0,14361	0,0000	0,0000	NO
		-	-	-	263.395	250.085	0	0	0	0	2,50	0,14361	0,0000	0,0000	NO
	12,5%	+	23.558	10,62	263.395	250.085	0	0	0	0	2,50	0,14361	0,0000	0,0000	NO
		-	-	-	263.395	250.085	0	0	0	0	2,50	0,14361	0,0000	0,0000	NO
25,0%	+	22.103	11,31	263.395	250.085	0	0	0	0	2,50	0,14361	0,0000	0,0000	NO	
	-	-	-	263.395	250										

Travi (CA) - Verifiche a taglio per pressoflessione retta allo SLU

Id _{Tr}	%L _{Li}	+/-	V _{Ed,2}	CS	V _{Rcd}	V _{Rsd,s}	N _{Ed}	V _{Rsd,p}	V _{R1}	V _{Rd,f}	Ctg θ	A _{sw}	A _{sw,p}	A _{s,Dg}	R _r
	[%]		[N]		[N]	[N]	[N]	[N]	[N]	[N]		[cm ² /cm]	[cm ²]	[cm ²]	
		-	-	-	263.395	233.995	0	0	0	0	2,50	0,14361	0,0000	0,0000	NO
	50,0%	+	27.049	8,65	263.395	233.995	0	0	0	0	2,50	0,14361	0,0000	0,0000	NO
		-	-	-	263.395	233.995	0	0	0	0	2,50	0,14361	0,0000	0,0000	NO
	62,5%	+	26.446	8,85	263.395	233.995	0	0	0	0	2,50	0,14361	0,0000	0,0000	NO
		-	-	-	263.395	233.995	0	0	0	0	2,50	0,14361	0,0000	0,0000	NO
	75,0%	+	50.441	4,05	263.551	204.481	1.252	0	0	0	2,50	0,14361	0,0000	0,0000	NO
		-	-	-	263.551	204.481	1.252	0	0	0	2,50	0,14361	0,0000	0,0000	NO
	87,5%	+	50.013	4,09	263.551	204.481	1.252	0	0	0	2,50	0,14361	0,0000	0,0000	NO
		-	-	-	263.551	204.481	1.252	0	0	0	2,50	0,14361	0,0000	0,0000	NO
	100%	+	49.550	4,13	263.551	204.481	1.252	0	0	0	2,50	0,14361	0,0000	0,0000	NO
		-	-	-	263.551	204.481	1.252	0	0	0	2,50	0,14361	0,0000	0,0000	NO
Piano Terra										Travata: Trave S4-S4-S5-7a-S5-S6-S6					
Trave S4-S4															
	0%	+	-	-	263.395	212.703	0	0	0	0	2,50	0,14361	0,0000	0,0000	NO
		-	-39.591	5,37	263.395	212.703	0	0	0	0	2,50	0,14361	0,0000	0,0000	NO
	12,5%	+	-	-	263.395	212.703	0	0	0	0	2,50	0,14361	0,0000	0,0000	NO
		-	-40.019	5,32	263.395	212.703	0	0	0	0	2,50	0,14361	0,0000	0,0000	NO
	25,0%	+	-	-	263.395	212.703	0	0	0	0	2,50	0,14361	0,0000	0,0000	NO
		-	-40.483	5,25	263.395	212.703	0	0	0	0	2,50	0,14361	0,0000	0,0000	NO
	37,5%	+	555	NS	263.395	236.163	0	0	0	0	2,50	0,14361	0,0000	0,0000	NO
		-	-21.033	11,23	263.395	236.163	0	0	0	0	2,50	0,14361	0,0000	0,0000	NO
	50,0%	+	138	NS	263.395	236.163	0	0	0	0	2,50	0,14361	0,0000	0,0000	NO
		-	-21.461	11,00	263.395	236.163	0	0	0	0	2,50	0,14361	0,0000	0,0000	NO
	62,5%	+	-	-	263.395	236.163	0	0	0	0	2,50	0,14361	0,0000	0,0000	NO
		-	-22.169	10,65	263.395	236.163	0	0	0	0	2,50	0,14361	0,0000	0,0000	NO
	75,0%	+	4.438	56,26	263.395	249.681	0	0	0	0	2,50	0,14361	0,0000	0,0000	NO
		-	-15.379	16,24	263.395	249.681	0	0	0	0	2,50	0,14361	0,0000	0,0000	NO
	87,5%	+	3.566	70,02	263.395	249.681	0	0	0	0	2,50	0,14361	0,0000	0,0000	NO
		-	-16.250	15,36	263.395	249.681	0	0	0	0	2,50	0,14361	0,0000	0,0000	NO
	100%	+	2.623	95,19	263.395	249.681	0	0	0	0	2,50	0,14361	0,0000	0,0000	NO
		-	-16.906	14,77	263.395	249.681	0	0	0	0	2,50	0,14361	0,0000	0,0000	NO
Trave S4-S5															
	0%	+	35.977	7,32	263.395	351.047	0	0	0	0	2,50	0,20106	0,0000	0,0000	NO
		-	-9.589	27,47	263.395	351.047	0	0	0	0	2,50	0,20106	0,0000	0,0000	NO
	12,5%	+	32.367	5,36	263.395	173.584	0	0	0	0	2,50	0,10053	0,0000	0,0000	NO
		-	-12.576	13,80	263.395	173.584	0	0	0	0	2,50	0,10053	0,0000	0,0000	NO
	25,0%	+	28.756	6,04	263.395	173.584	0	0	0	0	2,50	0,10053	0,0000	0,0000	NO
		-	-15.564	11,15	263.395	173.584	0	0	0	0	2,50	0,10053	0,0000	0,0000	NO
	37,5%	+	25.148	6,90	263.395	173.584	0	0	0	0	2,50	0,10053	0,0000	0,0000	NO
		-	-18.551	9,36	263.395	173.584	0	0	0	0	2,50	0,10053	0,0000	0,0000	NO
	50,0%	+	21.539	8,06	263.395	173.584	0	0	0	0	2,50	0,10053	0,0000	0,0000	NO
		-	-21.537	8,06	263.395	173.584	0	0	0	0	2,50	0,10053	0,0000	0,0000	NO
	62,5%	+	18.551	9,36	263.395	173.584	0	0	0	0	2,50	0,10053	0,0000	0,0000	NO
		-	-25.148	6,90	263.395	173.584	0	0	0	0	2,50	0,10053	0,0000	0,0000	NO
	75,0%	+	15.564	11,15	263.395	173.584	0	0	0	0	2,50	0,10053	0,0000	0,0000	NO
		-	-28.758	6,04	263.395	173.584	0	0	0	0	2,50	0,10053	0,0000	0,0000	NO
	87,5%	+	12.577	13,80	263.395	173.584	0	0	0	0	2,50	0,10053	0,0000	0,0000	NO
		-	-32.368	5,36	263.395	173.584	0	0	0	0	2,50	0,10053	0,0000	0,0000	NO
	100,0 %	+	9.589	27,47	263.395	351.047	0	0	0	0	2,50	0,20106	0,0000	0,0000	NO
		-	-35.977	7,32	263.395	351.047	0	0	0	0	2,50	0,20106	0,0000	0,0000	NO
Trave S5-7a															
	0%	+	24.386	10,80	263.395	346.966	0	0	0	0	2,50	0,20106	0,0000	0,0000	NO
		-	-3.380	77,93	263.395	346.966	0	0	0	0	2,50	0,20106	0,0000	0,0000	NO
	12,5%	+	24.261	10,86	263.395	346.966	0	0	0	0	2,50	0,20106	0,0000	0,0000	NO
		-	-3.816	69,02	263.395	346.966	0	0	0	0	2,50	0,20106	0,0000	0,0000	NO
	25,1%	+	23.754	9,00	263.395	213.869	0	0	0	0	2,50	0,12566	0,0000	0,0000	NO
		-	-4.325	49,45	263.395	213.869	0	0	0	0	2,50	0,12566	0,0000	0,0000	NO
	37,6%	+	23.318	9,17	263.395	213.869	0	0	0	0	2,50	0,12566	0,0000	0,0000	NO
		-	-4.708	45,43	263.395	213.869	0	0	0	0	2,50	0,12566	0,0000	0,0000	NO
	49,9%	+	22.809	9,38	263.395	213.869	0	0	0	0	2,50	0,12566	0,0000	0,0000	NO
		-	-4.817	44,40	263.395	213.869	0	0	0	0	2,50	0,12566	0,0000	0,0000	NO
	62,4%	+	30.351	6,29	263.395	191.006	0	0	0	0	2,50	0,12566	0,0000	0,0000	NO
		-	-5.463	34,96	263.395	191.006	0	0	0	0	2,50	0,12566	0,0000	0,0000	NO
	75,0%	+	30.102	6,35	263.395	191.006	0	0	0	0	2,50	0,12566	0,0000	0,0000	NO
		-	-5.713	33,43	263.395	191.006	0	0	0	0	2,50	0,12566	0,0000	0,0000	NO
	87,5%	+	29.888	6,39	263.395	191.006	0	0	0	0	2,50	0,12566	0,0000	0,0000	NO
		-	-5.927	32,23	263.395	191.006	0	0	0	0	2,50	0,12566	0,0000	0,0000	NO
	100%	+	29.638	6,44	263.395	191.006	0	0	0	0	2,50	0,12566	0,0000	0,0000	NO
		-	-6.036	31,64	263.395	191.006	0	0	0	0	2,50	0,12566	0,0000	0,0000	NO
Trave 7a-S5															
	0%	+	177.161	1,15	263.395	203.608	0	0	0	0	2,50	0,12566	0,0000	0,0000	NO
		-	-161.882	1,26	263.395	203.608	0	0	0	0	2,50	0,12566	0,0000	0,0000	NO
	12,5%	+	176.950	1,15	263.395	203.608	0	0	0	0	2,50	0,12566	0,0000	0,0000	NO
		-	-162.093	1,26	263.395	203.608	0	0	0	0	2,50	0,12566	0,0000	0,0000	NO
	24,9%	+	176.739	1,15	263.395	203.608	0	0	0	0	2,50	0,12566	0,0000	0,0000	NO
		-	-162.304	1,25	263.395	203.608	0	0	0	0	2,50	0,12566	0,0000	0,0000	NO
	37,4%	+	176.528	1,15	263.395	203.608	0	0	0	0	2,50	0,12566	0,0000	0,0000	NO
		-	-162.515	1,25	263.395	203.608	0	0	0	0	2,50	0,12566	0,0000	0,0000	NO
	50,1%	+	176.318	1,15	263.395	203.608	0	0	0	0	2,50	0,12566	0,0000	0,0000	NO
		-	-162.725	1,25	263.395	203.608	0	0	0	0	2,50	0,12566	0,0000	0,0000	NO
	62,6%	+	176.107	1,16	263.395	203.608	0	0	0	0	2,50	0,12566	0,0000	0,0000	NO
		-	-162.936	1,25	263.3										

Travi (CA) - Verifiche a taglio per pressoflessione retta allo SLU

Id _{Tr}	%L _{Lt}	+/-	V _{Ed,2}	CS	V _{Rcd}	V _{Rsd,s}	N _{Ed}	V _{Rsd,p}	V _{R1}	V _{Rd,f}	Ctg θ	A _{sw}	A _{sw,p}	A _{s,Dg}	R _r
			[N]		[N]	[N]		[N]				[N]	[cm ² /cm]	[cm ²]	
	100,0 %	+	175.006	1,51	263.395	336.705	0	0	0	0	2,50	0,20106	0,0000	0,0000	NO
		-	-164.175	1,60	263.395	336.705	0	0	0	0	2,50	0,20106	0,0000	0,0000	NO
Trave S5-S6	0%	+	35.789	7,36	263.395	351.847	0	0	0	0	2,50	0,20106	0,0000	0,0000	NO
		-	-439	NS	263.395	351.847	0	0	0	0	2,50	0,20106	0,0000	0,0000	NO
	12,5%	+	30.953	5,63	263.395	174.384	0	0	0	0	2,50	0,10053	0,0000	0,0000	NO
		-	-4.441	39,27	263.395	174.384	0	0	0	0	2,50	0,10053	0,0000	0,0000	NO
	25,0%	+	26.117	6,68	263.395	174.384	0	0	0	0	2,50	0,10053	0,0000	0,0000	NO
		-	-8.442	20,66	263.395	174.384	0	0	0	0	2,50	0,10053	0,0000	0,0000	NO
	37,5%	+	21.282	8,19	263.395	174.384	0	0	0	0	2,50	0,10053	0,0000	0,0000	NO
		-	-12.444	14,01	263.395	174.384	0	0	0	0	2,50	0,10053	0,0000	0,0000	NO
	50,0%	+	16.447	10,60	263.395	174.384	0	0	0	0	2,50	0,10053	0,0000	0,0000	NO
		-	-16.445	10,60	263.395	174.384	0	0	0	0	2,50	0,10053	0,0000	0,0000	NO
	62,5%	+	12.444	14,01	263.395	174.384	0	0	0	0	2,50	0,10053	0,0000	0,0000	NO
		-	-21.282	8,19	263.395	174.384	0	0	0	0	2,50	0,10053	0,0000	0,0000	NO
	75,0%	+	8.442	20,66	263.395	174.384	0	0	0	0	2,50	0,10053	0,0000	0,0000	NO
		-	-26.119	6,68	263.395	174.384	0	0	0	0	2,50	0,10053	0,0000	0,0000	NO
	87,5%	+	4.441	39,27	263.395	174.384	0	0	0	0	2,50	0,10053	0,0000	0,0000	NO
		-	-30.953	5,63	263.395	174.384	0	0	0	0	2,50	0,10053	0,0000	0,0000	NO
	100,0 %	+	439	NS	263.395	351.847	0	0	0	0	2,50	0,20106	0,0000	0,0000	NO
		-	-35.789	7,36	263.395	351.847	0	0	0	0	2,50	0,20106	0,0000	0,0000	NO
Trave S6-S6	0%	+	25.020	9,99	263.395	250.026	0	0	0	0	2,50	0,14361	0,0000	0,0000	NO
		-	-	-	263.395	250.026	0	0	0	0	2,50	0,14361	0,0000	0,0000	NO
	12,5%	+	24.158	10,35	263.395	250.026	0	0	0	0	2,50	0,14361	0,0000	0,0000	NO
		-	-	-	263.395	250.026	0	0	0	0	2,50	0,14361	0,0000	0,0000	NO
	25,0%	+	22.704	11,01	263.395	250.026	0	0	0	0	2,50	0,14361	0,0000	0,0000	NO
		-	-	-	263.395	250.026	0	0	0	0	2,50	0,14361	0,0000	0,0000	NO
	37,5%	+	28.338	8,25	263.395	233.745	0	0	0	0	2,50	0,14361	0,0000	0,0000	NO
		-	-	-	263.395	233.745	0	0	0	0	2,50	0,14361	0,0000	0,0000	NO
	50,0%	+	27.357	8,54	263.395	233.745	0	0	0	0	2,50	0,14361	0,0000	0,0000	NO
		-	-	-	263.395	233.745	0	0	0	0	2,50	0,14361	0,0000	0,0000	NO
	62,5%	+	26.753	8,74	263.395	233.745	0	0	0	0	2,50	0,14361	0,0000	0,0000	NO
		-	-	-	263.395	233.745	0	0	0	0	2,50	0,14361	0,0000	0,0000	NO
	75,0%	+	50.587	4,02	263.444	203.309	394	0	0	0	2,50	0,14361	0,0000	0,0000	NO
		-	-	-	263.444	203.309	394	0	0	0	2,50	0,14361	0,0000	0,0000	NO
	87,5%	+	50.159	4,05	263.444	203.309	394	0	0	0	2,50	0,14361	0,0000	0,0000	NO
		-	-	-	263.444	203.309	394	0	0	0	2,50	0,14361	0,0000	0,0000	NO
	100%	+	49.696	4,09	263.444	203.309	394	0	0	0	2,50	0,14361	0,0000	0,0000	NO
		-	-	-	263.444	203.309	394	0	0	0	2,50	0,14361	0,0000	0,0000	NO
Piano Terra										Travata: Trave S1-3a-S4					
Trave S1-3a	0%	+	51.094	5,19	264.992	345.327	10.715	0	0	0	2,50	0,20106	0,0000	0,0000	NO
		-	-34.087	7,77	264.992	345.327	10.715	0	0	0	2,50	0,20106	0,0000	0,0000	NO
	12,5%	+	50.134	3,34	264.955	167.687	10.416	0	0	0	2,50	0,10053	0,0000	0,0000	NO
		-	-35.025	4,79	264.955	167.687	10.416	0	0	0	2,50	0,10053	0,0000	0,0000	NO
	25,0%	+	49.095	3,42	264.918	167.687	10.116	0	0	0	2,50	0,10053	0,0000	0,0000	NO
		-	-35.962	4,66	264.918	167.687	10.116	0	0	0	2,50	0,10053	0,0000	0,0000	NO
	37,5%	+	48.055	3,49	264.880	167.687	9.817	0	0	0	2,50	0,10053	0,0000	0,0000	NO
		-	-36.900	4,54	264.880	167.687	9.817	0	0	0	2,50	0,10053	0,0000	0,0000	NO
	50,0%	+	47.041	3,56	264.843	167.687	9.517	0	0	0	2,50	0,10053	0,0000	0,0000	NO
		-	-37.862	4,43	264.843	167.687	9.517	0	0	0	2,50	0,10053	0,0000	0,0000	NO
	62,5%	+	46.103	3,64	264.806	167.687	9.218	0	0	0	2,50	0,10053	0,0000	0,0000	NO
		-	-38.902	4,31	264.806	167.687	9.218	0	0	0	2,50	0,10053	0,0000	0,0000	NO
	75,0%	+	45.165	3,71	264.768	167.687	8.918	0	0	0	2,50	0,10053	0,0000	0,0000	NO
		-	-39.930	4,20	264.768	167.687	8.918	0	0	0	2,50	0,10053	0,0000	0,0000	NO
	87,5%	+	44.228	3,79	264.731	167.687	8.619	0	0	0	2,50	0,10053	0,0000	0,0000	NO
		-	-40.867	4,10	264.731	167.687	8.619	0	0	0	2,50	0,10053	0,0000	0,0000	NO
	100%	+	43.290	3,87	264.700	167.687	8.365	0	0	0	2,50	0,10053	0,0000	0,0000	NO
		-	-41.805	4,01	264.700	167.687	8.365	0	0	0	2,50	0,10053	0,0000	0,0000	NO
Trave 3a-S4	0%	+	41.845	4,01	264.673	167.657	8.155	0	0	0	2,50	0,10053	0,0000	0,0000	NO
		-	-43.336	3,87	264.673	167.657	8.155	0	0	0	2,50	0,10053	0,0000	0,0000	NO
	12,5%	+	40.909	4,10	264.705	167.657	8.409	0	0	0	2,50	0,10053	0,0000	0,0000	NO
		-	-44.272	3,79	264.705	167.657	8.409	0	0	0	2,50	0,10053	0,0000	0,0000	NO
	25,0%	+	39.974	4,19	264.742	167.657	8.708	0	0	0	2,50	0,10053	0,0000	0,0000	NO
		-	-45.207	3,71	264.742	167.657	8.708	0	0	0	2,50	0,10053	0,0000	0,0000	NO
	37,5%	+	38.949	4,30	264.780	167.657	9.007	0	0	0	2,50	0,10053	0,0000	0,0000	NO
		-	-46.143	3,63	264.780	167.657	9.007	0	0	0	2,50	0,10053	0,0000	0,0000	NO
	50,0%	+	37.911	4,42	264.817	167.657	9.307	0	0	0	2,50	0,10053	0,0000	0,0000	NO
		-	-47.079	3,56	264.817	167.657	9.307	0	0	0	2,50	0,10053	0,0000	0,0000	NO
	62,5%	+	36.950	4,54	264.854	167.657	9.606	0	0	0	2,50	0,10053	0,0000	0,0000	NO
		-	-48.093	3,49	264.854	167.657	9.606	0	0	0	2,50	0,10053	0,0000	0,0000	NO
	75,0%	+	36.015	4,66	264.892	167.657	9.906	0	0	0	2,50	0,10053	0,0000	0,0000	NO
		-	-49.129	3,41	264.892	167.657	9.906	0	0	0	2,50	0,10053	0,0000	0,0000	NO
	87,5%	+	35.079	4,78	264.929	167.657	10.205	0	0	0	2,50	0,10053	0,0000	0,0000	NO
		-	-50.167	3,34	264.929	167.657	10.205	0	0	0	2,50	0,10053	0,0000	0,0000	NO
	100,0 %	+	34.143	7,76	264.966	345.297	10.504	0	0	0	2,50	0,20106	0,0000	0,0000	NO
		-	-51.125	5,18	264.966	345.297	10.504	0	0	0	2,50	0,20106	0,0000	0,0000	NO
Piano Terra										Travata: Trave 1a-4a-7a					
Trave 1a-4a	0%	+	81.994	3,25	266.207	345.526	30.474	0	0	0	2,50	0,20106	0,0000	0,0000	NO
		-	-42.720	6,23	266.207	345.526	30.474	0	0	0	2,50	0,20106	0,0000	0,0000	NO
	12,5														

Travi (CA) - Verifiche a taglio per pressoflessione retta allo SLU

Id _{Tr}	%o _{LI}	+/-	V _{Ed,2}	CS	V _{Rcd}	V _{Rsd,s}	N _{Ed}	V _{Rsd,p}	V _{R1}	V _{Rd,f}	Ctg θ	A _{sw}	A _{sw,p}	A _{s,Dg}	R _r
	25,0%	+	79.862	2,11	266.133	168.714	29.875	0	0	0	2,50	0,10053	0,0000	0,0000	NO
		-	-44.600	3,78	266.133	168.714	29.875	0	0	0	2,50	0,10053	0,0000	0,0000	NO
	37,5%	+	78.714	2,14	266.096	168.714	29.574	0	0	0	2,50	0,10053	0,0000	0,0000	NO
		-	-45.542	3,70	266.096	168.714	29.574	0	0	0	2,50	0,10053	0,0000	0,0000	NO
	50,0%	+	77.619	2,17	266.059	168.714	29.275	0	0	0	2,50	0,10053	0,0000	0,0000	NO
		-	-46.532	3,63	266.059	168.714	29.275	0	0	0	2,50	0,10053	0,0000	0,0000	NO
	62,5%	+	76.678	2,20	266.021	168.714	28.973	0	0	0	2,50	0,10053	0,0000	0,0000	NO
		-	-47.678	3,54	266.021	168.714	28.973	0	0	0	2,50	0,10053	0,0000	0,0000	NO
	75,0%	+	75.736	2,23	265.984	168.714	28.673	0	0	0	2,50	0,10053	0,0000	0,0000	NO
		-	-48.800	3,46	265.984	168.714	28.673	0	0	0	2,50	0,10053	0,0000	0,0000	NO
	87,5%	+	74.798	2,26	265.947	168.714	28.374	0	0	0	2,50	0,10053	0,0000	0,0000	NO
		-	-49.738	3,39	265.947	168.714	28.374	0	0	0	2,50	0,10053	0,0000	0,0000	NO
	100%	+	73.860	2,28	265.915	168.714	28.120	0	0	0	2,50	0,10053	0,0000	0,0000	NO
		-	-50.676	3,33	265.915	168.714	28.120	0	0	0	2,50	0,10053	0,0000	0,0000	NO
Trave 4a-7a	0%	+	50.761	3,33	265.891	168.924	27.923	0	0	0	2,50	0,10053	0,0000	0,0000	NO
		-	-73.982	2,28	265.891	168.924	27.923	0	0	0	2,50	0,10053	0,0000	0,0000	NO
	12,5%	+	49.825	3,39	265.923	168.924	28.177	0	0	0	2,50	0,10053	0,0000	0,0000	NO
		-	-74.918	2,25	265.923	168.924	28.177	0	0	0	2,50	0,10053	0,0000	0,0000	NO
	25,0%	+	48.890	3,46	265.960	168.924	28.476	0	0	0	2,50	0,10053	0,0000	0,0000	NO
		-	-75.853	2,23	265.960	168.924	28.476	0	0	0	2,50	0,10053	0,0000	0,0000	NO
	37,5%	+	47.772	3,54	265.997	168.924	28.776	0	0	0	2,50	0,10053	0,0000	0,0000	NO
		-	-76.792	2,20	265.997	168.924	28.776	0	0	0	2,50	0,10053	0,0000	0,0000	NO
	50,0%	+	46.628	3,62	266.034	168.924	29.076	0	0	0	2,50	0,10053	0,0000	0,0000	NO
		-	-77.731	2,17	266.034	168.924	29.076	0	0	0	2,50	0,10053	0,0000	0,0000	NO
	62,5%	+	45.638	3,70	266.071	168.924	29.376	0	0	0	2,50	0,10053	0,0000	0,0000	NO
		-	-78.826	2,14	266.071	168.924	29.376	0	0	0	2,50	0,10053	0,0000	0,0000	NO
	75,0%	+	44.699	3,78	266.108	168.924	29.675	0	0	0	2,50	0,10053	0,0000	0,0000	NO
		-	-79.969	2,11	266.108	168.924	29.675	0	0	0	2,50	0,10053	0,0000	0,0000	NO
87,5%	+	43.759	3,86	266.146	168.924	29.976	0	0	0	2,50	0,10053	0,0000	0,0000	NO	
	-	-81.114	2,08	266.146	168.924	29.976	0	0	0	2,50	0,10053	0,0000	0,0000	NO	
100%	+	42.822	6,22	266.183	345.736	30.277	0	0	0	2,50	0,20106	0,0000	0,0000	NO	
	-	-82.098	3,24	266.183	345.736	30.277	0	0	0	2,50	0,20106	0,0000	0,0000	NO	
Piano Terra										Travata: Trave S3-5a-S6					
Trave S3-5a	0%	+	58.584	4,52	264.763	338.964	13.651	0	0	0	2,50	0,20106	0,0000	0,0000	NO
		-	-34.028	7,78	264.763	338.964	13.651	0	0	0	2,50	0,20106	0,0000	0,0000	NO
	12,5%	+	57.624	2,81	264.726	161.723	13.352	0	0	0	2,50	0,10053	0,0000	0,0000	NO
		-	-34.966	4,63	264.726	161.723	13.352	0	0	0	2,50	0,10053	0,0000	0,0000	NO
	25,0%	+	56.585	2,86	264.689	161.723	13.052	0	0	0	2,50	0,10053	0,0000	0,0000	NO
		-	-35.903	4,50	264.689	161.723	13.052	0	0	0	2,50	0,10053	0,0000	0,0000	NO
	37,5%	+	55.545	2,91	264.651	161.723	12.753	0	0	0	2,50	0,10053	0,0000	0,0000	NO
		-	-36.841	4,39	264.651	161.723	12.753	0	0	0	2,50	0,10053	0,0000	0,0000	NO
	50,0%	+	54.531	2,97	264.614	161.723	12.453	0	0	0	2,50	0,10053	0,0000	0,0000	NO
		-	-37.803	4,28	264.614	161.723	12.453	0	0	0	2,50	0,10053	0,0000	0,0000	NO
	62,5%	+	53.593	3,02	264.577	161.723	12.154	0	0	0	2,50	0,10053	0,0000	0,0000	NO
		-	-38.843	4,16	264.577	161.723	12.154	0	0	0	2,50	0,10053	0,0000	0,0000	NO
	75,0%	+	52.655	3,07	264.540	161.723	11.854	0	0	0	2,50	0,10053	0,0000	0,0000	NO
		-	-39.871	4,06	264.540	161.723	11.854	0	0	0	2,50	0,10053	0,0000	0,0000	NO
87,5%	+	51.718	3,13	264.503	161.723	11.555	0	0	0	2,50	0,10053	0,0000	0,0000	NO	
	-	-40.808	3,96	264.503	161.723	11.555	0	0	0	2,50	0,10053	0,0000	0,0000	NO	
100%	+	50.780	3,18	264.471	161.723	11.301	0	0	0	2,50	0,10053	0,0000	0,0000	NO	
	-	-41.746	3,87	264.471	161.723	11.301	0	0	0	2,50	0,10053	0,0000	0,0000	NO	
Trave 5a-S6	0%	+	41.822	3,87	264.528	161.702	11.757	0	0	0	2,50	0,10053	0,0000	0,0000	NO
		-	-50.914	3,18	264.528	161.702	11.757	0	0	0	2,50	0,10053	0,0000	0,0000	NO
	12,5%	+	40.886	3,95	264.559	161.702	12.011	0	0	0	2,50	0,10053	0,0000	0,0000	NO
		-	-51.850	3,12	264.559	161.702	12.011	0	0	0	2,50	0,10053	0,0000	0,0000	NO
	25,0%	+	39.951	4,05	264.596	161.702	12.310	0	0	0	2,50	0,10053	0,0000	0,0000	NO
		-	-52.785	3,06	264.596	161.702	12.310	0	0	0	2,50	0,10053	0,0000	0,0000	NO
	37,5%	+	38.926	4,15	264.634	161.702	12.609	0	0	0	2,50	0,10053	0,0000	0,0000	NO
		-	-53.721	3,01	264.634	161.702	12.609	0	0	0	2,50	0,10053	0,0000	0,0000	NO
	50,0%	+	37.888	4,27	264.671	161.702	12.909	0	0	0	2,50	0,10053	0,0000	0,0000	NO
		-	-54.657	2,96	264.671	161.702	12.909	0	0	0	2,50	0,10053	0,0000	0,0000	NO
	62,5%	+	36.927	4,38	264.708	161.702	13.208	0	0	0	2,50	0,10053	0,0000	0,0000	NO
		-	-55.671	2,90	264.708	161.702	13.208	0	0	0	2,50	0,10053	0,0000	0,0000	NO
	75,0%	+	35.992	4,49	264.745	161.702	13.508	0	0	0	2,50	0,10053	0,0000	0,0000	NO
		-	-56.707	2,85	264.745	161.702	13.508	0	0	0	2,50	0,10053	0,0000	0,0000	NO
87,5%	+	35.056	4,61	264.782	161.702	13.807	0	0	0	2,50	0,10053	0,0000	0,0000	NO	
	-	-57.745	2,80	264.782	161.702	13.807	0	0	0	2,50	0,10053	0,0000	0,0000	NO	
100,0 %	+	34.120	7,76	264.820	338.944	14.107	0	0	0	2,50	0,20106	0,0000	0,0000	NO	
	-	-58.703	4,51	264.820	338.944	14.107	0	0	0	2,50	0,20106	0,0000	0,0000	NO	

LEGENDA:

- Id_{Tr}** Identificativo della trave. L'eventuale lettera tra parentesi distingue i diversi tratti della travata al livello considerato.
- %o_{LI}** Posizione della sezione per la quale vengono forniti i valori di verifica, valutata come % della lunghezza libera d'inflessione (L_{LI}), a partire dall'estremo iniziale.
- +/-** [+] = sollecitazione massima; [-] = sollecitazione minima.
- V_{Ed,2}** Taglio di progetto in direzione 2.
- CS** Coefficiente di sicurezza ([NS] = Non Significativo se CS ≥ 100; [VNR]= Verifica Non Richiesta; Informazioni aggiuntive sulla condizione: [V] = statica; [E] = eccezionale; [S] = sismica; [N] = sismica non lineare).
- V_{Rcd}** Resistenza a taglio compressione del calcestruzzo.
- V_{Rsd,s}** Resistenza a taglio trazione delle staffe.
- N_{Ed}** Sforzo Normale medio nella sezione di verifica.
- V_{Rsd,p}** Resistenza a taglio trazione dei ferri piegati.
- V_{R1}** Resistenza a taglio in assenza di armatura incrociata.

Travi (CA) - Verifiche a taglio per pressoflessione retta allo SLU

Id _{Tr}	%L _{LI}	+/-	V _{Ed,2}	CS	V _{Rcd}	V _{Rsd,s}	N _{Ed}	V _{Rsd,p}	V _{R1}	V _{Rd,f}	Ctg θ	A _{sw}	A _{sw,p}	A _{s,Dg}	R _f
	[%]		[N]		[N]	[N]	[N]	[N]	[N]	[N]		[cm ² /cm]	[cm ²]	[cm ²]	
V _{Rd,f}	Resistenza a taglio dovuta al rinforzo FRP.														
Ctgθ	Cotangente dell'angolo θ utilizzata nella verifica.														
A _{sw}	Area delle staffe per unità di lunghezza.														
A _{sw,p}	Area dei ferri piegati.														
A _{s,Dg}	Area di ferri incrociati nelle zone critiche.														
R _f	[SI] = elemento con presenza di rinforzo; [NO] = elemento senza rinforzo.														

TRAVI (CA) - VERIFICHE PRESSOFLESSIONE DEVIATA ALLO SLU (Elevazione)

Travi (CA) - Verifiche pressoflessione deviata allo SLU

Id _{Tr}	%L _{LI}	N _{Ed}	M _{Ed,X}	M _{Ed,Y}	CS	M _{Rd,X}	M _{Rd,Y}	N _{Ed,max}	N _R	α	φ _{ve}	φ _{vi}	φ _w	R _f	
	[%]	[N]	[N·m]	[N·m]		[N·m]	[N·m]	[N]	[N]		[mm]	[mm]	[mm]		
Piano Terra															
Travata: Trave 2a-3a-4a-5a-6a															
Trave 2a-3a	0%	-	-	-	NS	162.275	791.006	-	-	1,00	16	12	8	NO	
	Lato1: L=52, N _{reg} =1, N _r =3, Ø=14 - Lato2: L=25, N _{reg} =1, N _r =3, Ø=16 - Lato3: L=60, N _{reg} =1, N _r =4, Ø=14 - Lato4: L=60, N _{reg} =1, N _r =4, Ø=14 - Lato5: L=25, N _{reg} =1, N _r =3, Ø=16 - Lato6: L=52, N _{reg} =1, N _r =3, Ø=14 -														
	25,0%	-	-20	-	NS	162.275	791.006	-	-	1,00	16	12	8	NO	
	Lato1: L=52, N _{reg} =1, N _r =3, Ø=14 - Lato2: L=25, N _{reg} =1, N _r =3, Ø=16 - Lato3: L=60, N _{reg} =1, N _r =4, Ø=14 - Lato4: L=60, N _{reg} =1, N _r =4, Ø=14 - Lato5: L=25, N _{reg} =1, N _r =3, Ø=16 - Lato6: L=52, N _{reg} =1, N _r =3, Ø=14 -														
	50,0%	-	-79	-	NS	162.275	791.006	-	-	1,00	16	12	8	NO	
	Lato1: L=52, N _{reg} =1, N _r =3, Ø=14 - Lato2: L=25, N _{reg} =1, N _r =3, Ø=16 - Lato3: L=60, N _{reg} =1, N _r =4, Ø=14 - Lato4: L=60, N _{reg} =1, N _r =4, Ø=14 - Lato5: L=25, N _{reg} =1, N _r =3, Ø=16 - Lato6: L=52, N _{reg} =1, N _r =3, Ø=14 -														
	75,0%	-	-	-	NS	162.275	791.006	-	-	1,00	16	12	8	NO	
	Lato1: L=52, N _{reg} =1, N _r =3, Ø=14 - Lato2: L=25, N _{reg} =1, N _r =3, Ø=16 - Lato3: L=60, N _{reg} =1, N _r =4, Ø=14 - Lato4: L=60, N _{reg} =1, N _r =4, Ø=14 - Lato5: L=25, N _{reg} =1, N _r =3, Ø=16 - Lato6: L=52, N _{reg} =1, N _r =3, Ø=14 -														
	100,0%	-	-	-	NS	162.275	791.006	-	-	1,00	16	12	8	NO	
	Lato1: L=52, N _{reg} =1, N _r =3, Ø=14 - Lato2: L=25, N _{reg} =1, N _r =3, Ø=16 - Lato3: L=60, N _{reg} =1, N _r =4, Ø=14 - Lato4: L=60, N _{reg} =1, N _r =4, Ø=14 - Lato5: L=25, N _{reg} =1, N _r =3, Ø=16 - Lato6: L=52, N _{reg} =1, N _r =3, Ø=14 -														
Trave 3a-4a	0%	31.678	-26.055	-47	6.37[V]	164.356	800.908	-	-	1,00	16	12	8	NO	
	Lato1: L=52, N _{reg} =1, N _r =3, Ø=14 - Lato2: L=25, N _{reg} =1, N _r =3, Ø=16 - Lato3: L=60, N _{reg} =1, N _r =4, Ø=14 - Lato4: L=60, N _{reg} =1, N _r =4, Ø=14 - Lato5: L=25, N _{reg} =1, N _r =3, Ø=16 - Lato6: L=52, N _{reg} =1, N _r =3, Ø=14 -														
	25,0%	40.069	26.848	-398	22.85[V]	209.856	803.545	-	-	1,52	16	12	8	NO	
	Lato1: L=52, N _{reg} =1, N _r =3, Ø=14 - Lato2: L=25, N _{reg} =1, N _r =3, Ø=16 - Lato3: L=60, N _{reg} =1, N _r =4, Ø=14 - Lato4: L=60, N _{reg} =1, N _r =4, Ø=14 - Lato5: L=25, N _{reg} =1, N _r =3, Ø=16 - Lato6: L=52, N _{reg} =1, N _r =3, Ø=14 -														
	50,0%	40.069	32.918	98	6.37[V]	209.856	803.545	-	-	1,00	16	12	8	NO	
	Lato1: L=52, N _{reg} =1, N _r =3, Ø=14 - Lato2: L=25, N _{reg} =1, N _r =3, Ø=16 - Lato3: L=60, N _{reg} =1, N _r =4, Ø=14 - Lato4: L=60, N _{reg} =1, N _r =4, Ø=14 - Lato5: L=25, N _{reg} =1, N _r =3, Ø=16 - Lato6: L=52, N _{reg} =1, N _r =3, Ø=14 -														
	75,0%	40.960	-11.528	-55	14.30[V]	164.909	803.799	-	-	1,00	16	12	8	NO	
	Lato1: L=52, N _{reg} =1, N _r =3, Ø=14 - Lato2: L=25, N _{reg} =1, N _r =3, Ø=16 - Lato3: L=60, N _{reg} =1, N _r =4, Ø=14 - Lato4: L=60, N _{reg} =1, N _r =4, Ø=14 - Lato5: L=25, N _{reg} =1, N _r =3, Ø=16 - Lato6: L=52, N _{reg} =1, N _r =3, Ø=14 -														
	100%	40.960	-68.321	6	2.41[V]	164.909	803.799	-	-	1,00	16	12	8	NO	
	Lato1: L=52, N _{reg} =1, N _r =3, Ø=14 - Lato2: L=25, N _{reg} =1, N _r =3, Ø=16 - Lato3: L=60, N _{reg} =1, N _r =4, Ø=14 - Lato4: L=60, N _{reg} =1, N _r =4, Ø=14 - Lato5: L=25, N _{reg} =1, N _r =3, Ø=16 - Lato6: L=52, N _{reg} =1, N _r =3, Ø=14 -														
Trave 4a-5a	0%	59.795	-86.102	73	1.92[V]	166.033	809.699	-	-	1,00	16	12	8	NO	
	Lato1: L=52, N _{reg} =1, N _r =3, Ø=14 - Lato2: L=25, N _{reg} =1, N _r =3, Ø=16 - Lato3: L=60, N _{reg} =1, N _r =4, Ø=14 - Lato4: L=60, N _{reg} =1, N _r =4, Ø=14 - Lato5: L=25, N _{reg} =1, N _r =3, Ø=16 - Lato6: L=52, N _{reg} =1, N _r =3, Ø=14 -														
	25,0%	61.155	32.571	-751	16.82[V]	210.638	810.109	-	-	1,51	16	12	8	NO	
	Lato1: L=52, N _{reg} =1, N _r =3, Ø=14 - Lato2: L=25, N _{reg} =1, N _r =3, Ø=16 - Lato3: L=60, N _{reg} =1, N _r =4, Ø=14 - Lato4: L=60, N _{reg} =1, N _r =4, Ø=14 - Lato5: L=25, N _{reg} =1, N _r =3, Ø=16 - Lato6: L=52, N _{reg} =1, N _r =3, Ø=14 -														
	50,0%	60.885	59.424	52	3.54[V]	210.629	810.037	-	-	1,00	16	12	8	NO	
	Lato1: L=52, N _{reg} =1, N _r =3, Ø=14 - Lato2: L=25, N _{reg} =1, N _r =3, Ø=16 - Lato3: L=60, N _{reg} =1, N _r =4, Ø=14 - Lato4: L=60, N _{reg} =1, N _r =4, Ø=14 - Lato5: L=25, N _{reg} =1, N _r =3, Ø=16 - Lato6: L=52, N _{reg} =1, N _r =3, Ø=14 -														
	75,0%	45.198	34.054	84	6.16[V]	210.044	805.138	-	-	1,00	16	12	8	NO	
	Lato1: L=52, N _{reg} =1, N _r =3, Ø=14 - Lato2: L=25, N _{reg} =1, N _r =3, Ø=16 - Lato3: L=60, N _{reg} =1, N _r =4, Ø=14 - Lato4: L=60, N _{reg} =1, N _r =4, Ø=14 - Lato5: L=25, N _{reg} =1, N _r =3, Ø=16 - Lato6: L=52, N _{reg} =1, N _r =3, Ø=14 -														
	100,0%	45.115	-43.496	38	3.79[V]	165.161	805.138	-	-	1,00	16	12	8	NO	
	Lato1: L=52, N _{reg} =1, N _r =3, Ø=14 - Lato2: L=25, N _{reg} =1, N _r =3, Ø=16 - Lato3: L=60, N _{reg} =1, N _r =4, Ø=14 - Lato4: L=60, N _{reg} =1, N _r =4, Ø=14 - Lato5: L=25, N _{reg} =1, N _r =3, Ø=16 - Lato6: L=52, N _{reg} =1, N _r =3, Ø=14 -														
Trave 5a-6a	0%	-	-1	-	NS	162.275	791.006	-	-	1,00	16	12	8	NO	
	Lato1: L=52, N _{reg} =1, N _r =3, Ø=14 - Lato2: L=25, N _{reg} =1, N _r =3, Ø=16 - Lato3: L=60, N _{reg} =1, N _r =4, Ø=14 - Lato4: L=60, N _{reg} =1, N _r =4, Ø=14 - Lato5: L=25, N _{reg} =1, N _r =3, Ø=16 - Lato6: L=52, N _{reg} =1, N _r =3, Ø=14 -														
	25,0%	-	-1	-	NS	162.275	791.006	-	-	1,00	16	12	8	NO	
	Lato1: L=52, N _{reg} =1, N _r =3, Ø=14 - Lato2: L=25, N _{reg} =1, N _r =3, Ø=16 - Lato3: L=60, N _{reg} =1, N _r =4, Ø=14 - Lato4: L=60, N _{reg} =1, N _r =4, Ø=14 - Lato5: L=25, N _{reg} =1, N _r =3, Ø=16 - Lato6: L=52, N _{reg} =1, N _r =3, Ø=14 -														
	50,0%	-	-79	-	NS	162.275	791.006	-	-	1,00	16	12	8	NO	
	Lato1: L=52, N _{reg} =1, N _r =3, Ø=14 - Lato2: L=25, N _{reg} =1, N _r =3, Ø=16 - Lato3: L=60, N _{reg} =1, N _r =4, Ø=14 - Lato4: L=60, N _{reg} =1, N _r =4, Ø=14 - Lato5: L=25, N _{reg} =1, N _r =3, Ø=16 - Lato6: L=52, N _{reg} =1, N _r =3, Ø=14 -														
	75,0%	-	-20	-	NS	162.275	791.006	-	-	1,00	16	12	8	NO	
	Lato1: L=52, N _{reg} =1, N _r =3, Ø=14 - Lato2: L=25, N _{reg} =1, N _r =3, Ø=16 - Lato3: L=60, N _{reg} =1, N _r =4, Ø=14 - Lato4: L=60, N _{reg} =1, N _r =4, Ø=14 - Lato5: L=25, N _{reg} =1, N _r =3, Ø=16 - Lato6: L=52, N _{reg} =1, N _r =3, Ø=14 -														
	100,0%	-	-1	-	NS	162.275	791.006	-	-	1,00	16	12	8	NO	
	Lato1: L=52, N _{reg} =1, N _r =3, Ø=14 - Lato2: L=25, N _{reg} =1, N _r =3, Ø=16 - Lato3: L=60, N _{reg} =1, N _r =4, Ø=14 - Lato4: L=60, N _{reg} =1, N _r =4, Ø=14 - Lato5: L=25, N _{reg} =1, N _r =3, Ø=16 - Lato6: L=52, N _{reg} =1, N _r =3, Ø=14 -														

LEGENDA:

- Id_{Tr}** Identificativo della trave. L'eventuale lettera tra parentesi distingue i diversi tratti della travata al livello considerato.
- %L_{LI}** Posizione della sezione per la quale vengono forniti i valori di verifica, valutata come % della lunghezza libera d'inflessione (L_{LI}), a partire dall'estremo iniziale.
- CS** Coefficiente di sicurezza ([NS] = Non Significativo se CS ≥ 100; [VNR]= Verifica Non Richiesta; Informazioni aggiuntive sulla condizione: [V] = statica; [E] = eccezionale; [S] = sismica; [N] = sismica non lineare).

Travi (CA) - Verifiche pressoflessione deviata allo SLU

Id _{Tr}	%L _{LI}	N _{Ed}	M _{Ed,X}	M _{Ed,Y}	CS	M _{Rd,X}	M _{Rd,Y}	N _{Ed,max}	N _R	α	φ _{Ve}	φ _{Vi}	φ _w	R _f
	[%]	[N]	[N-m]	[N-m]		[N-m]	[N-m]	[N]	[N]		[mm]	[mm]	[mm]	
N _{Ed,max}	Massimo sforzo di compressione.													
N _R	Sforzo Normale resistente.													
α	Esponente per la valutazione del coefficiente di sicurezza.													
R _f	[SI] = elemento con presenza di rinforzo; [NO] = elemento senza rinforzo.													
N _{Ed}	Sollecitazioni di progetto (N _{Ed} > 0: compressione).													
M _{Ed,X}														
M _{Ed,Y}														
M _{Rd,X}	Momento Resistente intorno ad X e Y.													
M _{Rd,Y}														
φ _{Ve} , φ _{Vi}	Diametri, rispettivamente, delle barre di acciaio nei vertici esterni e nei vertici interni e delle staffe; [φ _{Vi}] = Significativo e valorizzato solo in caso di sezione cava.													
φ _{St}														

TRAVI (CA) - VERIFICHE A TAGLIO PER PRESSOFLESSIONE DEVIATA ALLO SLU (Elevazione)

Travi (CA) - Verifiche a taglio per pressoflessione deviata allo SLU

Id _{Tr}	%L _{LI}	V _{Ed,3}	V _{Ed,2}	CS	V _{Rcd}		V _{Rsd,s}		V _{Rsd,p}		V _{Rd,f}		A _{sw}		S _{Asw}	R _f	
					X	Y	X	Y	X	Y	X	Y	[cm ² /cm]	[cm ² /cm]			[cm]
	[%]	[N]	[N]		[N]	[N]	[N]	[N]	[N]	[N]	[N]	[N]	[N]	[N]	[cm ² /cm]	[cm ² /cm]	[cm]
Piano Terra																	
Travata: Trave 2a-3a-4a-5a-6a																	
Trave 2a-3a	0%	-1.128.4	1.130.5	1,00	11314	11314	13413	13413	0	0	0	0	0,17	0,17	6	NO	
		25	23		28	28	27	27									
	25,0%	-1.128.9	1.129.9	1,00	11314	11314	13413	13413	0	0	0	0	0,17	0,17	6	NO	
		50	98		28	28	27	27									
	50,0%	-1.129.4	1.129.4	1,00	11314	11314	13413	13413	0	0	0	0	0,17	0,17	6	NO	
	74	74		28	28	27	27										
Trave 3a-4a	0%	-1.129.9	1.128.9	1,00	11314	11314	13413	13413	0	0	0	0	0,17	0,17	6	NO	
		99	49		28	28	27	27									
	100,0%	-1.130.5	1.128.4	1,00	11314	11314	13413	13413	0	0	0	0	0,17	0,17	6	NO	
		23	25		28	28	27	27									
	Trave 3a-4a	0%	-49.473	117.156	8,44	98907	98907	16518	16518	0	0	0	0	0,17	0,17	6	NO
					9	9	80	80									
Trave 4a-5a	0%	-49.473	117.156	8,44	98907	98907	16518	16518	0	0	0	0	0,17	0,17	6	NO	
					9	9	80	80									
	25,0%	-63.686	99.576	9,93	98907	98907	16518	16518	0	0	0	0	0,17	0,17	6	NO	
					9	9	80	80									
	50,0%	-79.443	79.440	12,45	98907	98907	16518	16518	0	0	0	0	0,17	0,17	6	NO	
				9	9	80	80										
Trave 5a-6a	0%	-99.581	63.681	9,93	98907	98907	16518	16518	0	0	0	0	0,17	0,17	6	NO	
					9	9	80	80									
	100%	-117.13	49.488	8,44	98907	98907	16518	16518	0	0	0	0	0,17	0,17	6	NO	
		3			9	9	80	80									
	Trave 4a-5a	0%	-25.686	111.596	8,89	99153	99153	16518	16518	0	0	0	0	0,17	0,17	6	NO
					1	1	80	80									
Trave 5a-6a	0%	-43.888	88.919	11,15	99153	99153	16518	16518	0	0	0	0	0,17	0,17	6	NO	
					1	1	80	80									
	25,0%	-63.655	63.658	15,58	99153	99153	16518	16518	0	0	0	0	0,17	0,17	6	NO	
					1	1	80	80									
	75,0%	-88.917	43.890	11,15	99153	99153	16518	16518	0	0	0	0	0,17	0,17	6	NO	
				1	1	80	80										
Trave 5a-6a	0%	-111.62	25.668	8,88	99153	99153	16518	16518	0	0	0	0	0,17	0,17	6	NO	
					1	1	80	80									
	0%	-1.128.4	1.130.5	1,00	11314	11314	13413	13413	0	0	0	0	0,17	0,17	6	NO	
		23	22		28	28	27	27									
	25,0%	-1.128.9	1.129.9	1,00	11314	11314	13413	13413	0	0	0	0	0,17	0,17	6	NO	
	48	97		28	28	27	27										
Trave 5a-6a	0%	-1.129.4	1.129.4	1,00	11314	11314	13413	13413	0	0	0	0	0,17	0,17	6	NO	
		72	73		28	28	27	27									
	50,0%	-1.129.9	1.128.9	1,00	11314	11314	13413	13413	0	0	0	0	0,17	0,17	6	NO	
		97	48		28	28	27	27									
	100,0%	-1.130.5	1.128.4	1,00	11314	11314	13413	13413	0	0	0	0	0,17	0,17	6	NO	
	21	24		28	28	27	27										

LEGENDA:

Id _{Tr}	Identificativo della trave. L'eventuale lettera tra parentesi distingue i diversi tratti della travata al livello considerato.															
%L _{LI}	Posizione della sezione per la quale vengono forniti i valori di verifica, valutata come % della lunghezza libera d'inflessione (L _{LI}), a partire dall'estremo iniziale.															
V _{Ed,3}	Taglio di progetto in direzione 3.															
V _{Ed,2}	Taglio di progetto in direzione 2.															
CS	Coefficiente di sicurezza ([NS] = Non Significativo se CS ≥ 100; [VNR]= Verifica Non Richiesta; Informazioni aggiuntive sulla condizione: [V] = statica; [E] = eccezionale; [S] = sismica; [N] = sismica non lineare).															
V _{Rcd}	Resistenza a taglio compressione del calcestruzzo.															
V _{Rsd,s}	Resistenza a taglio trazione delle staffe.															
V _{Rsd,p}	Resistenza a taglio trazione dei ferri piegati.															
V _{Rd,f}	Resistenza a taglio dovuta al rinforzo FRP.															
A _{sw}	Area delle staffe per unità di lunghezza.															
S _{Asw}	Passo massimo staffe da normativa.															
R _f	[SI] = elemento con presenza di rinforzo; [NO] = elemento senza rinforzo.															

TRAVI (CA) - VERIFICHE A TORSIONE ALLO SLU (Elevazione)

Travi (CA) - Verifiche a torsione allo SLU

Id _{Tr}	%L _{LI}	T _{Ed}	CS	T _{Rcd}	T _{Rsd}	T _{Rld}	Ctgθ	u _m	A	t	A _{sw}	A _{s,t}	A _{f,t}	R _f
	[%]	[N-m]		[N-m]	[N-m]	[N-m]		[mm]	[mm ²]	[mm]	[cm ² /cm]	[cm ²]	[cm ²]	
Piano Terra														
Travata: Trave S1-S1-S2-1a-S2-S3-S3														
Trave S1-S1	0%	34.144	0,43	36.491	78.673	14.542	2,50	1.300	75.000	100	0,02327	0,00	8,05	NO
	25,0%	34.144	0,45	36.491	78.673	15.206	2,50	1.300	75.000	100	0,02327	0,00	8,42	NO
	50,0%	14.501	1,12	36.491	78.673	16.227	2,50	1.300	75.000	100	0,00988	0,00	8,98	NO
	75,0%	3.152	4,63	36.491	78.673	14.593	2,50	1.300	75.000	100	0,00215	0,00	8,08	NO
	100%	3.152	3,69	36.491	78.673	11.631	2,50	1.300	75.000	100	0,00215	0,00	6,44	NO

Travi (CA) - Verifiche a torsione allo SLU

Id _{Tr}	%L _{Lt} [%]	T _{Ed} [N-m]	CS	T _{Rcd} [N-m]	T _{Rsd} [N-m]	T _{Rld} [N-m]	Ctg θ	u _m [mm]	A [mm ²]	t [mm]	A _{sw} [cm ² /cm]	A _{s,l} [cm ²]	A _{r,t} [cm ²]	R _r
Trave S1-S2	0%	3.271	3,09	36.491	162.968	10.099	2,50	1.300	75.000	100	0,00223	0,00	5,59	NO
	25,0%	3.271	3,71	36.491	15.452	12.142	2,50	1.300	75.000	100	0,00223	0,00	6,72	NO
	50,0%	3.271	4,65	36.491	15.452	15.206	2,50	1.300	75.000	100	0,00223	0,00	8,42	NO
	75,0%	3.271	4,34	36.491	15.452	14.184	2,50	1.300	75.000	100	0,00223	0,00	7,85	NO
	100,0 %	3.271	3,09	36.491	162.968	10.099	2,50	1.300	75.000	100	0,00223	0,00	5,59	NO
Trave S2-1a	0%	6.277	1,93	36.491	162.968	12.091	2,50	1.300	75.000	100	0,00428	0,00	6,69	NO
	25,1%	6.277	2,10	36.491	52.331	13.163	2,50	1.300	75.000	100	0,00428	0,00	7,29	NO
	50,0%	6.277	2,26	36.491	52.331	14.184	2,50	1.300	75.000	100	0,00428	0,00	7,85	NO
	75,0%	25.182	0,57	36.491	52.331	14.235	2,50	1.300	75.000	100	0,01716	0,00	7,88	NO
	99,9%	25.182	0,58	36.491	52.331	14.695	2,50	1.300	75.000	100	0,01716	0,00	8,14	NO
Trave 1a-S2	0%	15.637	0,84	36.491	43.886	13.163	2,50	1.300	75.000	100	0,01066	0,00	7,29	NO
	24,9%	15.637	0,93	36.491	44.256	14.542	2,50	1.300	75.000	100	0,01066	0,00	8,05	NO
	50,1%	15.637	0,85	36.491	44.625	13.265	2,50	1.300	75.000	100	0,01066	0,00	7,35	NO
	75,0%	15.637	0,69	36.491	155.802	10.712	2,50	1.300	75.000	100	0,01066	0,00	5,93	NO
	100%	15.637	0,65	36.491	156.425	10.099	2,50	1.300	75.000	100	0,01066	0,00	5,59	NO
Trave S2-S3	0%	2.523	2,99	36.491	162.968	7.546	2,50	1.300	75.000	100	0,00172	0,00	4,18	NO
	25,0%	2.523	4,81	36.491	15.452	12.142	2,50	1.300	75.000	100	0,00172	0,00	6,72	NO
	50,0%	2.523	5,50	36.491	15.452	13.878	2,50	1.300	75.000	100	0,00172	0,00	7,68	NO
	75,0%	2.523	4,81	36.491	15.452	12.142	2,50	1.300	75.000	100	0,00172	0,00	6,72	NO
	100,0 %	2.523	3,88	36.491	162.968	9.793	2,50	1.300	75.000	100	0,00172	0,00	5,42	NO
Trave S3-S3	0%	2.854	3,97	36.491	78.673	11.325	2,50	1.300	75.000	100	0,00194	0,00	6,27	NO
	25,0%	2.854	4,58	36.491	78.673	13.061	2,50	1.300	75.000	100	0,00194	0,00	7,23	NO
	50,0%	16.229	1,00	36.491	78.673	16.227	2,50	1.300	75.000	100	0,01106	0,00	8,98	NO
	75,0%	38.154	0,45	38.241	73.638	17.337	2,34	1.300	75.000	100	0,02778	0,00	8,98	NO
	100%	38.154	0,37	38.241	73.638	14.063	2,34	1.300	75.000	100	0,02778	0,00	7,29	NO
Piano Terra								Travata: Trave 2a-3a-4a-5a-6a						
Trave 2a-3a	0%	0	-	-	-	-	-	-	-	-	-	-	-	NO
	25,0%	0	-	-	-	-	-	-	-	-	-	-	-	NO
	50,0%	0	-	-	-	-	-	-	-	-	-	-	-	NO
	75,0%	0	-	-	-	-	-	-	-	-	-	-	-	NO
	100,0 %	0	-	-	-	-	-	-	-	-	-	-	-	NO
Trave 3a-4a	0%	0	-	-	-	-	-	-	-	-	-	-	-	NO
	25,0%	0	-	-	-	-	-	-	-	-	-	-	-	NO
	50,0%	0	-	-	-	-	-	-	-	-	-	-	-	NO
	75,0%	0	-	-	-	-	-	-	-	-	-	-	-	NO
	100%	0	-	-	-	-	-	-	-	-	-	-	-	NO
Trave 4a-5a	0%	1.309	1,00	189.685	1.309	1.309	2,50	2.505	257.883	151	0,00026	0,41	0,00	NO
	25,0%	1.309	1,00	189.685	1.309	1.309	2,50	2.505	257.883	151	0,00026	0,41	0,00	NO
	50,0%	1.309	1,00	189.685	1.309	1.309	2,50	2.505	257.883	151	0,00026	0,41	0,00	NO
	75,0%	1.309	1,00	189.685	1.309	1.309	2,50	2.505	257.883	151	0,00026	0,41	0,00	NO
	100,0 %	1.309	1,00	189.685	1.309	1.309	2,50	2.505	257.883	151	0,00026	0,41	0,00	NO
Trave 5a-6a	0%	0	-	-	-	-	-	-	-	-	-	-	-	NO
	25,0%	0	-	-	-	-	-	-	-	-	-	-	-	NO
	50,0%	0	-	-	-	-	-	-	-	-	-	-	-	NO
	75,0%	0	-	-	-	-	-	-	-	-	-	-	-	NO
	100,0 %	0	-	-	-	-	-	-	-	-	-	-	-	NO
Piano Terra								Travata: Trave S4-S4-S5-7a-S5-S6-S6						
Trave S4-S4	0%	33.928	0,42	36.491	78.673	14.389	2,50	1.300	75.000	100	0,02312	0,00	7,97	NO
	25,0%	33.928	0,45	36.491	78.673	15.104	2,50	1.300	75.000	100	0,02312	0,00	8,36	NO
	50,0%	14.427	1,12	36.491	78.673	16.227	2,50	1.300	75.000	100	0,00983	0,00	8,98	NO
	75,0%	3.190	4,67	36.491	78.673	14.899	2,50	1.300	75.000	100	0,00217	0,00	8,25	NO
	100%	3.190	3,65	36.491	78.673	11.631	2,50	1.300	75.000	100	0,00217	0,00	6,44	NO
Trave S4-S5	0%	3.224	3,13	36.491	162.968	10.099	2,50	1.300	75.000	100	0,00220	0,00	5,59	NO
	25,0%	3.224	3,77	36.491	15.452	12.142	2,50	1.300	75.000	100	0,00220	0,00	6,72	NO
	50,0%	3.224	4,59	36.491	15.452	14.797	2,50	1.300	75.000	100	0,00220	0,00	8,19	NO
	75,0%	3.224	4,40	36.491	15.452	14.184	2,50	1.300	75.000	100	0,00220	0,00	7,85	NO
	100,0 %	3.224	3,13	36.491	162.968	10.099	2,50	1.300	75.000	100	0,00220	0,00	5,59	NO
Trave S5-7a	0%	6.616	1,87	36.491	162.968	12.397	2,50	1.300	75.000	100	0,00451	0,00	6,86	NO
	25,1%	6.616	1,99	36.491	52.331	13.163	2,50	1.300	75.000	100	0,00451	0,00	7,29	NO
	49,9%	6.616	2,14	36.491	52.331	14.184	2,50	1.300	75.000	100	0,00451	0,00	7,85	NO
	75,0%	25.621	0,56	36.491	52.331	14.235	2,50	1.300	75.000	100	0,01746	0,00	7,88	NO
	100%	25.621	0,55	36.491	52.331	14.031	2,50	1.300	75.000	100	0,01746	0,00	7,77	NO
Trave 7a-S5	0%	15.146	0,87	36.491	36.861	13.163	2,50	1.300	75.000	100	0,01032	0,00	7,29	NO
	24,9%	15.146	0,95	36.491	37.213	14.389	2,50	1.300	75.000	100	0,01032	0,00	7,97	NO
	50,1%	15.146	0,87	36.491	37.564	13.163	2,50	1.300	75.000	100	0,01032	0,00	7,29	NO
	75,0%	15.146	0,71	36.491	148.702	10.712	2,50	1.300	75.000	100	0,01032	0,00	5,93	NO
	100,0 %	15.146	0,67	36.491	149.294	10.099	2,50	1.300	75.000	100	0,01032	0,00	5,59	NO
Trave S5-S6	0%	2.559	2,95	36.491	162.968	7.546	2,50	1.300	75.000	100	0,00174	0,00	4,18	NO
	25,0%	2.559	4,74	36.491	15.452	12.142	2,50	1.300	75.000	100	0,00174	0,00	6,72	NO
	50,0%	2.559	5,14	36.491	15.452	13.163	2,50	1.300	75.000	100	0,00174	0,00	7,29	NO
	75,0%	2.559	4,70	36.491	15.452	12.040	2,50	1.300	75.000	100	0,00174	0,00	6,67	NO
	100,0 %	2.559	3,37	36.491	162.968	8.618	2,50	1.300	75.000	100	0,00174	0,00	4,77	NO
Trave S6-S6	0%	2.903	3,80	36.491	78.673	11.018	2,50	1.300	75.000	100	0,00198	0,00	6,10	NO
	25,0%	2.903	4,46	36.491	78.673	12.959	2,50	1.300	75.000	100	0,00198	0,00	7,18	NO
	50,0%	16.437	0,99	36.491	78.673	16.227	2,50	1.300	75.000	100	0,01120	0,00	8,98	NO
	75,0%	38.565	0,46	38.581	72.694	17.562	2,31	1.300	75.000	100	0,02844	0,00	8,98	NO
	100%	38.565	0,37	38.581	72.694	14.246	2,31	1.300	75.000	100	0,02844	0,00	7,29	NO
Piano Terra								Travata: Trave S1-3a-S4						

Travi (CA) - Verifiche a torsione allo SLU														
Id _{Tr}	%L _{Lt}	T _{Ed}	CS	T _{Rcd}	T _{Rsd}	T _{Rld}	Ctg θ	u _m	A	t	A _{sw}	A _{s,l}	A _{f,t}	R _f
	[%]	[N-m]		[N-m]	[N-m]	[N-m]		[mm]	[mm ²]	[mm]	[cm ² /cm]	[cm ²]	[cm ²]	
Trave S1-3a	0%	8.265	0,36	36.491	162.968	3.001	2,50	1.300	75.000	100	0,00563	0,00	1,66	NO
	25,0%	8.265	1,22	36.491	15.452	10.099	2,50	1.300	75.000	100	0,00563	0,00	5,59	NO
	50,0%	8.265	1,22	36.491	15.452	10.099	2,50	1.300	75.000	100	0,00563	0,00	5,59	NO
	75,0%	8.265	1,60	36.491	15.452	13.265	2,50	1.300	75.000	100	0,00563	0,00	7,35	NO
	100%	8.265	1,10	36.491	15.452	9.078	2,50	1.300	75.000	100	0,00563	0,00	5,03	NO
Trave 3a-S4	0%	8.290	1,11	36.491	15.452	9.180	2,50	1.300	75.000	100	0,00565	0,00	5,08	NO
	25,0%	8.290	1,65	36.491	15.452	13.674	2,50	1.300	75.000	100	0,00565	0,00	7,57	NO
	50,0%	8.290	1,71	36.491	15.452	14.184	2,50	1.300	75.000	100	0,00565	0,00	7,85	NO
	75,0%	8.290	1,22	36.491	15.452	10.099	2,50	1.300	75.000	100	0,00565	0,00	5,59	NO
	100,0%	8.290	0,38	36.491	162.968	3.155	2,50	1.300	75.000	100	0,00565	0,00	1,75	NO
Piano Terra								Travata: Trave 1a-4a-7a						
Trave 1a-4a	0%	6.756	0,22	36.491	162.968	1.464	2,50	1.300	75.000	100	0,00460	0,00	0,81	NO
	25,0%	6.756	2,29	36.491	15.452	16.885	2,50	1.300	75.000	100	0,00460	0,00	9,35	NO
	50,0%	6.756	2,29	36.491	15.452	18.826	2,50	1.300	75.000	100	0,00460	0,00	10,42	NO
	75,0%	6.756	2,29	36.491	15.452	17.804	2,50	1.300	75.000	100	0,00460	0,00	9,86	NO
	100%	6.756	1,40	36.491	15.452	9.430	2,50	1.300	75.000	100	0,00460	0,00	5,22	NO
Trave 4a-7a	0%	6.581	1,43	36.491	15.452	9.430	2,50	1.300	75.000	100	0,00448	0,00	5,22	NO
	25,0%	6.581	2,35	36.491	15.452	17.804	2,50	1.300	75.000	100	0,00448	0,00	9,86	NO
	50,0%	6.581	2,35	36.491	15.452	32.352	2,50	1.300	75.000	100	0,00448	0,00	17,91	NO
	75,0%	6.581	2,35	36.491	15.452	16.885	2,50	1.300	75.000	100	0,00448	0,00	9,35	NO
	100%	6.581	0,22	36.491	162.968	1.464	2,50	1.300	75.000	100	0,00448	0,00	0,81	NO
Piano Terra								Travata: Trave S3-5a-S6						
Trave S3-5a	0%	12.916	0,21	36.491	162.968	2.763	2,50	1.300	75.000	100	0,00880	0,00	1,53	NO
	25,0%	12.916	0,92	36.491	15.452	11.904	2,50	1.300	75.000	100	0,00880	0,00	6,59	NO
	50,0%	12.916	0,93	36.491	15.452	12.006	2,50	1.300	75.000	100	0,00880	0,00	6,65	NO
	75,0%	12.916	1,10	36.491	15.452	14.253	2,50	1.300	75.000	100	0,00880	0,00	7,89	NO
	100%	12.916	0,72	36.491	15.452	9.350	2,50	1.300	75.000	100	0,00880	0,00	5,18	NO
Trave 5a-S6	0%	12.933	0,72	36.491	15.452	9.248	2,50	1.300	75.000	100	0,00881	0,00	5,12	NO
	25,0%	12.933	1,09	36.491	15.452	14.150	2,50	1.300	75.000	100	0,00881	0,00	7,84	NO
	50,0%	12.933	1,19	36.491	15.452	18.304	2,50	1.300	75.000	100	0,00881	0,00	10,13	NO
	75,0%	12.933	0,91	36.491	15.452	11.801	2,50	1.300	75.000	100	0,00881	0,00	6,53	NO
	100,0%	12.933	0,19	36.491	162.968	2.457	2,50	1.300	75.000	100	0,00881	0,00	1,36	NO

LEGENDA:

Id_{Tr}	Identificativo della trave. L'eventuale lettera tra parentesi distingue i diversi tratti della travata al livello considerato.
%L_{Lt}	Posizione della sezione per la quale vengono forniti i valori di verifica, valutata come % della lunghezza libera d'inflessione (L _{Lt}), a partire dall'estremo iniziale.
T_{Ed}	Momento torcente di progetto.
CS	Coefficiente di sicurezza ([NS] = Non Significativo se CS \geq 100; [VNR]= Verifica Non Richiesta; Informazioni aggiuntive sulla condizione: [V] = statica; [E] = eccezionale; [S] = sismica; [N] = sismica non lineare).
T_{Rcd}	Momento resistente del calcestruzzo.
T_{Rsd}	Momento resistente delle staffe.
T_{Rld}	Momento resistente dell'armatura longitudinale.
Ctgθ	Cotangente dell'angolo θ utilizzata nella verifica.
u_m	Perimetro medio del nucleo resistente.
A	Area racchiusa dalla fibra media del profilo periferico (u _m).
t	Spessore della sezione cava.
A_{sw}	Area delle staffe strettamente necessaria per la torsione.
A_{s,l}	Area barre longitudinali di parete esecutive.
A_{f,t}	Area di ferri a flessione strettamente necessaria per torsione.
R_f	[SI] = elemento con presenza di rinforzo; [NO] = elemento senza rinforzo.

TRAVI (CA) - VERIFICA COMPOSTA TAGLIO/TORSIONE ALLO SLU (Elevazione)

Travi (CA) - Verifica composta taglio e torsione SLU										
Id _{Tr}	%L _{Lt}	T _{Ed}	+/-	V _{Ed,2}	V _{Rcd}	T _{Rcd}	Ctg θ	CS _{v,t}		
	[%]	[N-m]		[N]	[N]	[N-m]				
Piano Terra								Travata: Trave S1-S1-S2-1a-S2-S3-S3		
Trave S1-S1	0%	34144	+	0	263.395	36.491	2,50	VNR		
			-	-40.128	263.395	36.491	2,50	0,92		
	12,5%	34144	+	0	263.395	36.491	2,50	VNR		
			-	-40.556	263.395	36.491	2,50	0,92		
	25,0%	34144	+	0	263.395	36.491	2,50	VNR		
			-	-41.020	263.395	36.491	2,50	0,92		
	37,5%	14501	+	270	263.395	36.491	2,50	2,51		
			-	-21.306	263.395	36.491	2,50	2,09		
	50,0%	14501	+	0	263.395	36.491	2,50	VNR		
			-	-21.734	263.395	36.491	2,50	2,08		
62,5%	14501	+	0	263.395	36.491	2,50	VNR			
		-	-22.443	263.395	36.491	2,50	2,07			
75,0%	3152	+	4.169	263.395	36.491	2,50	9,78			
		-	-15.634	263.395	36.491	2,50	6,86			
87,5%	3152	+	3.296	263.395	36.491	2,50	10,11			
		-	-16.505	263.395	36.491	2,50	6,71			
100%	3152	+	2.351	263.395	36.491	2,50	10,49			
		-	-17.163	263.395	36.491	2,50	6,60			
Trave S1-S2	0%	3271	+	35.954	263.395	36.491	2,50	4,42		
			-	-9.536	263.395	36.491	2,50	7,95		
	12,5%	3271	+	32.340	263.395	36.491	2,50	4,71		
			-	-12.527	263.395	36.491	2,50	7,29		
25,0%	3271	+	28.725	263.395	36.491	2,50	5,03			
		-	-15.518	263.395	36.491	2,50	6,73			
37,5%	3271	+	25.112	263.395	36.491	2,50	5,41			
		-	-18.509	263.395	36.491	2,50	6,25			

Travi (CA) - Verifica composta taglio e torsione SLU

Id _{Tr}	%L _{Lt} [%]	T _{Ed} [N-m]	+ / -	V _{Ed,2} [N]	V _{Rcd} [N]	T _{Rcd} [N-m]	Ctgθ	CS _{v,T}
	50,0%	3271	+	21.500	263.395	36.491	2,50	5,84
			-	-21.498	263.395	36.491	2,50	5,84
	62,5%	3271	+	18.508	263.395	36.491	2,50	6,25
			-	-25.112	263.395	36.491	2,50	5,41
	75,0%	3271	+	15.517	263.395	36.491	2,50	6,73
			-	-28.727	263.395	36.491	2,50	5,03
87,5%	3271	+	12.526	263.395	36.491	2,50	7,29	
		-	-32.341	263.395	36.491	2,50	4,71	
100,0%	3271	+	9.535	263.395	36.491	2,50	7,95	
		-	-35.954	263.395	36.491	2,50	4,42	
Trave S2-1a	0%	6277	+	23.659	263.395	36.491	2,50	3,82
			-	-3.633	263.395	36.491	2,50	5,38
	12,5%	6277	+	23.534	263.395	36.491	2,50	3,83
			-	-4.070	263.395	36.491	2,50	5,33
	25,1%	6277	+	23.098	263.395	36.491	2,50	3,85
			-	-4.506	263.395	36.491	2,50	5,29
	37,4%	6277	+	22.662	263.395	36.491	2,50	3,88
			-	-4.873	263.395	36.491	2,50	5,25
	50,0%	6277	+	22.164	263.395	36.491	2,50	3,90
			-	-4.974	263.395	36.491	2,50	5,24
62,5%	25182	+	31.181	263.395	36.491	2,50	1,24	
		-	-5.931	263.395	36.491	2,50	1,40	
75,0%	25182	+	30.967	263.395	36.491	2,50	1,24	
		-	-6.145	263.395	36.491	2,50	1,40	
87,6%	25182	+	30.753	263.395	36.491	2,50	1,24	
		-	-6.359	263.395	36.491	2,50	1,40	
99,9%	25182	+	30.504	263.395	36.491	2,50	1,24	
		-	-6.460	263.395	36.491	2,50	1,40	
Trave 1a-S2	0%	15637	+	168.726	263.395	36.491	2,50	0,94
			-	-153.693	263.395	36.491	2,50	0,99
	12,5%	15637	+	168.504	263.395	36.491	2,50	0,94
			-	-153.915	263.395	36.491	2,50	0,99
	24,9%	15637	+	168.282	263.395	36.491	2,50	0,94
			-	-154.137	263.395	36.491	2,50	0,99
	37,6%	15637	+	168.061	263.395	36.491	2,50	0,94
			-	-154.358	263.395	36.491	2,50	0,99
	50,1%	15637	+	167.839	263.395	36.491	2,50	0,94
			-	-154.580	263.395	36.491	2,50	0,98
62,5%	15637	+	167.606	263.395	36.491	2,50	0,94	
		-	-154.807	263.395	36.491	2,50	0,98	
75,0%	15637	+	167.193	263.395	36.491	2,50	0,94	
		-	-155.219	263.395	36.491	2,50	0,98	
87,4%	15637	+	166.819	263.395	36.491	2,50	0,94	
		-	-155.670	263.395	36.491	2,50	0,98	
100%	15637	+	166.445	263.395	36.491	2,50	0,94	
		-	-156.122	263.395	36.491	2,50	0,98	
Trave S2-S3	0%	2523	+	35.821	263.395	36.491	2,50	4,87
			-	-431	263.395	36.491	2,50	14,13
	12,5%	2523	+	30.980	263.395	36.491	2,50	5,35
			-	-4.438	263.395	36.491	2,50	11,63
	25,0%	2523	+	26.138	263.395	36.491	2,50	5,94
			-	-8.444	263.395	36.491	2,50	9,88
	37,5%	2523	+	21.298	263.395	36.491	2,50	6,67
			-	-12.450	263.395	36.491	2,50	8,59
	50,0%	2523	+	16.457	263.395	36.491	2,50	7,60
			-	-16.456	263.395	36.491	2,50	7,60
62,5%	2523	+	12.450	263.395	36.491	2,50	8,59	
		-	-21.297	263.395	36.491	2,50	6,67	
75,0%	2523	+	8.443	263.395	36.491	2,50	9,88	
		-	-26.140	263.395	36.491	2,50	5,94	
87,5%	2523	+	4.438	263.395	36.491	2,50	11,63	
		-	-30.979	263.395	36.491	2,50	5,35	
100,0%	2523	+	431	263.395	36.491	2,50	14,13	
		-	-35.820	263.395	36.491	2,50	4,87	
Trave S3-S3	0%	2854	+	24.423	263.395	36.491	2,50	5,85
			-	0	263.395	36.491	2,50	VNR
	12,5%	2854	+	23.558	263.395	36.491	2,50	5,96
			-	0	263.395	36.491	2,50	VNR
	25,0%	2854	+	22.103	263.395	36.491	2,50	6,17
			-	0	263.395	36.491	2,50	VNR
	37,5%	16229	+	28.030	263.395	36.491	2,50	1,81
			-	0	263.395	36.491	2,50	VNR
	50,0%	16229	+	27.049	263.395	36.491	2,50	1,83
			-	0	263.395	36.491	2,50	VNR
62,5%	16229	+	26.446	263.395	36.491	2,50	1,83	
		-	0	263.395	36.491	2,50	VNR	
75,0%	38154	+	50.441	263.551	38.241	2,34	0,84	
		-	0	263.551	38.241	2,34	VNR	
87,5%	38154	+	50.013	263.551	38.241	2,34	0,84	
		-	0	263.551	38.241	2,34	VNR	
100%	38154	+	49.550	263.551	38.241	2,34	0,84	
		-	0	263.551	38.241	2,34	VNR	
Piano Terra								
Trave 2a-3a	0%	0	+	0	0	-	-	VNR
					Travata: Trave 2a-3a-4a-5a-6a			

Travi (CA) - Verifica composta taglio e torsione SLU

Id _{Tr}	%L _{Lt} [%]	T _{Ed} [N-m]	+ / -	V _{Ed,2} [N]	V _{Rcd} [N]	T _{Rcd} [N-m]	Ctgθ	CS _{v,T}
			-	0	0	-	-	-
	25,0%	0	+ -	0 0	0 0	- -	- -	VNR -
	50,0%	0	+ -	0 0	0 0	- -	- -	VNR -
	75,0%	0	+ -	0 0	0 0	- -	- -	VNR -
	100,0%	0	+ -	0 0	0 0	- -	- -	VNR -
Trave 3a-4a	0%	0	+ -	0 0	0 0	- -	- -	VNR -
	25,0%	0	+ -	0 0	0 0	- -	- -	VNR -
	50,0%	0	+ -	0 0	0 0	- -	- -	VNR -
	75,0%	0	+ -	0 0	0 0	- -	- -	VNR -
	100%	0	+ -	0 0	0 0	- -	- -	VNR -
Trave 4a-5a	0%	1309	+ -	111.596 -25.686	991.531 991.531	189.685 189.685	2,50 2,50	8,37 30,48
	25,0%	1309	+ -	88.919 -43.888	991.531 991.531	189.685 189.685	2,50 2,50	10,35 19,55
	50,0%	1309	+ -	63.658 -63.655	991.531 991.531	189.685 189.685	2,50 2,50	14,06 14,06
	75,0%	1309	+ -	43.890 -88.917	991.531 991.531	189.685 189.685	2,50 2,50	19,54 10,35
	100,0%	1309	+ -	25.668 -111.621	991.531 991.531	189.685 189.685	2,50 2,50	30,50 8,37
Trave 5a-6a	0%	0	+ -	0 0	0 0	- -	- -	VNR -
	25,0%	0	+ -	0 0	0 0	- -	- -	VNR -
	50,0%	0	+ -	0 0	0 0	- -	- -	VNR -
	75,0%	0	+ -	0 0	0 0	- -	- -	VNR -
	100,0%	0	+ -	0 0	0 0	- -	- -	VNR -
Piano Terra					Travata: Trave S4-S4-S5-7a-S5-S6-S6			
Trave S4-S4	0%	33928	+ -	0 -39.591	263.395 263.395	36.491 36.491	2,50 2,50	VNR 0,93
	12,5%	33928	+ -	0 -40.019	263.395 263.395	36.491 36.491	2,50 2,50	VNR 0,92
	25,0%	33928	+ -	0 -40.483	263.395 263.395	36.491 36.491	2,50 2,50	VNR 0,92
	37,5%	14427	+ -	555 -21.033	263.395 263.395	36.491 36.491	2,50 2,50	2,52 2,10
	50,0%	14427	+ -	138 -21.461	263.395 263.395	36.491 36.491	2,50 2,50	2,53 2,10
	62,5%	14427	+ -	0 -22.169	263.395 263.395	36.491 36.491	2,50 2,50	VNR 2,09
	75,0%	3190	+ -	4.438 -15.379	263.395 263.395	36.491 36.491	2,50 2,50	9,59 6,86
	87,5%	3190	+ -	3.566 -16.250	263.395 263.395	36.491 36.491	2,50 2,50	9,91 6,71
	100%	3190	+ -	2.623 -16.906	263.395 263.395	36.491 36.491	2,50 2,50	10,27 6,60
Trave S4-S5	0%	3224	+ -	35.977 -9.589	263.395 263.395	36.491 36.491	2,50 2,50	4,45 8,02
	12,5%	3224	+ -	32.367 -12.576	263.395 263.395	36.491 36.491	2,50 2,50	4,73 7,35
	25,0%	3224	+ -	28.756 -15.564	263.395 263.395	36.491 36.491	2,50 2,50	5,06 6,78
	37,5%	3224	+ -	25.148 -18.551	263.395 263.395	36.491 36.491	2,50 2,50	5,44 6,30
	50,0%	3224	+ -	21.539 -21.537	263.395 263.395	36.491 36.491	2,50 2,50	5,88 5,88
	62,5%	3224	+ -	18.551 -25.148	263.395 263.395	36.491 36.491	2,50 2,50	6,30 5,44
	75,0%	3224	+ -	15.564 -28.758	263.395 263.395	36.491 36.491	2,50 2,50	6,78 5,06
	87,5%	3224	+ -	12.577 -32.368	263.395 263.395	36.491 36.491	2,50 2,50	7,35 4,73
	100,0%	3224	+ -	9.589 -35.977	263.395 263.395	36.491 36.491	2,50 2,50	8,02 4,45
Trave S5-7a	0%	6616	+ -	24.386 -3.380	263.395 263.395	36.491 36.491	2,50 2,50	3,65 5,15
	12,5%	6616	+ -	24.261 -3.816	263.395 263.395	36.491 36.491	2,50 2,50	3,66 5,11
	25,1%	6616	+ -	23.754 -4.325	263.395 263.395	36.491 36.491	2,50 2,50	3,68 5,06
	37,6%	6616	+ -	23.318 0	263.395 0	36.491 -	2,50 -	3,71 -

Travi (CA) - Verifica composta taglio e torsione SLU

Id _{Tr}	%L _{L1} [%]	T _{Ed} [N-m]	+ / -	V _{Ed,2} [N]	V _{Rcd} [N]	T _{Rcd} [N-m]	Ctgθ	CS _{v,T}
			-	-4.708	263.395	36.491	2,50	5,02
	49,9%	6616	+	22.809	263.395	36.491	2,50	3,73
			-	-4.817	263.395	36.491	2,50	5,01
	62,4%	25621	+	30.351	263.395	36.491	2,50	1,22
			-	-5.463	263.395	36.491	2,50	1,38
	75,0%	25621	+	30.102	263.395	36.491	2,50	1,22
			-	-5.713	263.395	36.491	2,50	1,38
	87,5%	25621	+	29.888	263.395	36.491	2,50	1,23
			-	-5.927	263.395	36.491	2,50	1,38
	100%	25621	+	29.638	263.395	36.491	2,50	1,23
			-	-6.036	263.395	36.491	2,50	1,38
	Trave 7a-S5	0%	15146	+	177.161	263.395	36.491	2,50
-				-161.882	263.395	36.491	2,50	0,97
12,5%		15146	+	176.950	263.395	36.491	2,50	0,92
			-	-162.093	263.395	36.491	2,50	0,97
24,9%		15146	+	176.739	263.395	36.491	2,50	0,92
			-	-162.304	263.395	36.491	2,50	0,97
37,4%		15146	+	176.528	263.395	36.491	2,50	0,92
			-	-162.515	263.395	36.491	2,50	0,97
50,1%		15146	+	176.318	263.395	36.491	2,50	0,92
			-	-162.725	263.395	36.491	2,50	0,97
62,6%		15146	+	176.107	263.395	36.491	2,50	0,92
			-	-162.936	263.395	36.491	2,50	0,97
75,0%	15146	+	175.717	263.395	36.491	2,50	0,92	
		-	-163.316	263.395	36.491	2,50	0,97	
87,5%	15146	+	175.362	263.395	36.491	2,50	0,93	
		-	-163.745	263.395	36.491	2,50	0,96	
100,0%	15146	+	175.006	263.395	36.491	2,50	0,93	
		-	-164.175	263.395	36.491	2,50	0,96	
Trave S5-S6	0%	2559	+	35.789	263.395	36.491	2,50	4,85
			-	-439	263.395	36.491	2,50	13,93
	12,5%	2559	+	30.953	263.395	36.491	2,50	5,33
			-	-4.441	263.395	36.491	2,50	11,50
	25,0%	2559	+	26.117	263.395	36.491	2,50	5,91
			-	-8.442	263.395	36.491	2,50	9,79
	37,5%	2559	+	21.282	263.395	36.491	2,50	6,63
			-	-12.444	263.395	36.491	2,50	8,52
	50,0%	2559	+	16.447	263.395	36.491	2,50	7,54
			-	-16.445	263.395	36.491	2,50	7,54
	62,5%	2559	+	12.444	263.395	36.491	2,50	8,52
			-	-21.282	263.395	36.491	2,50	6,63
75,0%	2559	+	8.442	263.395	36.491	2,50	9,79	
		-	-26.119	263.395	36.491	2,50	5,91	
87,5%	2559	+	4.441	263.395	36.491	2,50	11,50	
		-	-30.953	263.395	36.491	2,50	5,33	
100,0%	2559	+	439	263.395	36.491	2,50	13,93	
		-	-35.789	263.395	36.491	2,50	4,85	
Trave S6-S6	0%	2903	+	25.020	263.395	36.491	2,50	5,73
			-	0	263.395	36.491	2,50	VNR
	12,5%	2903	+	24.158	263.395	36.491	2,50	5,84
			-	0	263.395	36.491	2,50	VNR
	25,0%	2903	+	22.704	263.395	36.491	2,50	6,03
			-	0	263.395	36.491	2,50	VNR
	37,5%	16437	+	28.338	263.395	36.491	2,50	1,79
			-	0	263.395	36.491	2,50	VNR
	50,0%	16437	+	27.357	263.395	36.491	2,50	1,80
			-	0	263.395	36.491	2,50	VNR
	62,5%	16437	+	26.753	263.395	36.491	2,50	1,81
			-	0	263.395	36.491	2,50	VNR
75,0%	38565	+	50.587	263.444	38.581	2,31	0,84	
		-	0	263.444	38.581	2,31	VNR	
87,5%	38565	+	50.159	263.444	38.581	2,31	0,84	
		-	0	263.444	38.581	2,31	VNR	
100%	38565	+	49.696	263.444	38.581	2,31	0,84	
		-	0	263.444	38.581	2,31	VNR	
Piano Terra					Travata: Trave S1-3a-S4			
Trave S1-3a	0%	8265	+	51.094	264.992	36.491	2,50	2,38
			-	-34.087	264.992	36.491	2,50	2,82
	12,5%	8265	+	50.134	264.955	36.491	2,50	2,41
			-	-35.025	264.955	36.491	2,50	2,79
	25,0%	8265	+	49.095	264.918	36.491	2,50	2,43
			-	-35.962	264.918	36.491	2,50	2,76
	37,5%	8265	+	48.055	264.880	36.491	2,50	2,45
			-	-36.900	264.880	36.491	2,50	2,73
	50,0%	8265	+	47.041	264.843	36.491	2,50	2,47
			-	-37.862	264.843	36.491	2,50	2,71
	62,5%	8265	+	46.103	264.806	36.491	2,50	2,50
			-	-38.902	264.806	36.491	2,50	2,68
75,0%	8265	+	45.165	264.768	36.491	2,50	2,52	
		-	-39.930	264.768	36.491	2,50	2,65	
87,5%	8265	+	44.228	264.731	36.491	2,50	2,54	
		-	-40.867	264.731	36.491	2,50	2,63	
100%	8265	+	43.290	264.700	36.491	2,50	2,56	
		-						

Travi (CA) - Verifica composta taglio e torsione SLU

Id _{Tr}	%L _{Lt} [%]	T _{Ed} [N-m]	+ / -	V _{Ed,2} [N]	V _{Rcd} [N]	T _{Rcd} [N-m]	Ctg θ	CS _{v,T}	
Trave 3a-S4	0%	8290	-	-41.805	264.700	36.491	2,50	2,60	
			+	41.845	264.673	36.491	2,50	2,60	
	12,5%	8290	-	-43.336	264.673	36.491	2,50	2,56	
			+	40.909	264.705	36.491	2,50	2,62	
	25,0%	8290	-	-44.272	264.705	36.491	2,50	2,54	
			+	39.974	264.742	36.491	2,50	2,64	
	37,5%	8290	-	-45.207	264.742	36.491	2,50	2,51	
			+	38.949	264.780	36.491	2,50	2,67	
	50,0%	8290	-	-46.143	264.780	36.491	2,50	2,49	
			+	37.911	264.817	36.491	2,50	2,70	
62,5%	8290	-	-47.079	264.817	36.491	2,50	2,47		
		+	36.950	264.854	36.491	2,50	2,73		
75,0%	8290	-	-48.093	264.854	36.491	2,50	2,45		
		+	36.015	264.892	36.491	2,50	2,75		
87,5%	8290	-	-49.129	264.892	36.491	2,50	2,42		
		+	35.079	264.929	36.491	2,50	2,78		
100,0%	8290	-	-50.167	264.929	36.491	2,50	2,40		
		+	34.143	264.966	36.491	2,50	2,81		
			-	-51.125	264.966	36.491	2,50	2,38	
Piano Terra					Travata: Trave 1a-4a-7a				
Trave 1a-4a	0%	6756	+	81.994	266.207	36.491	2,50	2,03	
			-	-42.720	266.207	36.491	2,50	2,89	
	12,5%	6756	+	81.008	266.170	36.491	2,50	2,04	
			-	-43.659	266.170	36.491	2,50	2,86	
	25,0%	6756	+	79.862	266.133	36.491	2,50	2,06	
			-	-44.600	266.133	36.491	2,50	2,84	
	37,5%	6756	+	78.714	266.096	36.491	2,50	2,08	
			-	-45.542	266.096	36.491	2,50	2,81	
	50,0%	6756	+	77.619	266.059	36.491	2,50	2,10	
			-	-46.532	266.059	36.491	2,50	2,78	
62,5%	6756	+	76.678	266.021	36.491	2,50	2,11		
		-	-47.678	266.021	36.491	2,50	2,74		
75,0%	6756	+	75.736	265.984	36.491	2,50	2,13		
		-	-48.800	265.984	36.491	2,50	2,71		
87,5%	6756	+	74.798	265.947	36.491	2,50	2,14		
		-	-49.738	265.947	36.491	2,50	2,69		
100%	6756	+	73.860	265.915	36.491	2,50	2,16		
		-	-50.676	265.915	36.491	2,50	2,66		
Trave 4a-7a	0%	6581	+	50.761	265.891	36.491	2,50	2,69	
			-	-73.982	265.891	36.491	2,50	2,18	
	12,5%	6581	+	49.825	265.923	36.491	2,50	2,72	
			-	-74.918	265.923	36.491	2,50	2,16	
	25,0%	6581	+	48.890	265.960	36.491	2,50	2,75	
			-	-75.853	265.960	36.491	2,50	2,15	
	37,5%	6581	+	47.772	265.997	36.491	2,50	2,78	
			-	-76.792	265.997	36.491	2,50	2,13	
	50,0%	6581	+	46.628	266.034	36.491	2,50	2,81	
			-	-77.731	266.034	36.491	2,50	2,12	
62,5%	6581	+	45.638	266.071	36.491	2,50	2,84		
		-	-78.826	266.071	36.491	2,50	2,10		
75,0%	6581	+	44.699	266.108	36.491	2,50	2,87		
		-	-79.969	266.108	36.491	2,50	2,08		
87,5%	6581	+	43.759	266.146	36.491	2,50	2,90		
		-	-81.114	266.146	36.491	2,50	2,06		
100%	6581	+	42.822	266.183	36.491	2,50	2,93		
		-	-82.098	266.183	36.491	2,50	2,05		
Piano Terra					Travata: Trave S3-5a-S6				
Trave S3-5a	0%	12916	+	58.584	264.763	36.491	2,50	1,74	
			-	-34.028	264.763	36.491	2,50	2,07	
	12,5%	12916	+	57.624	264.726	36.491	2,50	1,75	
			-	-34.966	264.726	36.491	2,50	2,06	
	25,0%	12916	+	56.585	264.689	36.491	2,50	1,76	
			-	-35.903	264.689	36.491	2,50	2,04	
	37,5%	12916	+	55.545	264.651	36.491	2,50	1,77	
			-	-36.841	264.651	36.491	2,50	2,03	
	50,0%	12916	+	54.531	264.614	36.491	2,50	1,79	
			-	-37.803	264.614	36.491	2,50	2,01	
62,5%	12916	+	53.593	264.577	36.491	2,50	1,80		
		-	-38.843	264.577	36.491	2,50	2,00		
75,0%	12916	+	52.655	264.540	36.491	2,50	1,81		
		-	-39.871	264.540	36.491	2,50	1,98		
87,5%	12916	+	51.718	264.503	36.491	2,50	1,82		
		-	-40.808	264.503	36.491	2,50	1,97		
100%	12916	+	50.780	264.471	36.491	2,50	1,83		
		-	-41.746	264.471	36.491	2,50	1,95		
Trave 5a-S6	0%	12933	+	41.822	264.528	36.491	2,50	1,95	
			-	-50.914	264.528	36.491	2,50	1,83	
	12,5%	12933	+	40.886	264.559	36.491	2,50	1,96	
			-	-51.850	264.559	36.491	2,50	1,82	
	25,0%	12933	+	39.951	264.596	36.491	2,50	1,98	
-			-52.785	264.596	36.491	2,50	1,81		
37,5%	12933	+	38.926	264.634	36.491	2,50	1,99		
		-	-53.721	264.634	36.491	2,50	1,79		
50,0%	12933	+	37.888	264.671	36.491	2,50	2,01		

Travi (CA) - Verifica composta taglio e torsione SLU

Id _{Tr}	%LLI [%]	T _{Ed} [N-m]	+/-	V _{Ed,2} [N]	V _{Rcd} [N]	T _{Rcd} [N-m]	Ctgθ	CS _{v,T}
			-	-54.657	264.671	36.491	2,50	1,78
	62,5%	12933	+	36.927	264.708	36.491	2,50	2,02
			-	-55.671	264.708	36.491	2,50	1,77
	75,0%	12933	+	35.992	264.745	36.491	2,50	2,04
			-	-56.707	264.745	36.491	2,50	1,76
	87,5%	12933	+	35.056	264.782	36.491	2,50	2,05
			-	-57.745	264.782	36.491	2,50	1,75
	100,0%	12933	+	34.120	264.820	36.491	2,50	2,07
			-	-58.703	264.820	36.491	2,50	1,74

LEGENDA:

- Id_{Tr}** Identificativo della trave. L'eventuale lettera tra parentesi distingue i diversi tratti della travata al livello considerato.
- %LLI** Posizione della sezione per la quale vengono forniti i valori di verifica, valutata come % della lunghezza libera d'inflessione (L_{LI}), a partire dall'estremo iniziale.
- T_{Ed}** Momento torcente di progetto.
- +/-** [+] = sollecitazione massima; [-] = sollecitazione minima.
- V_{Ed,2}** Taglio di progetto in direzione 2.
- V_{Rcd}** Resistenza a taglio compressione del calcestruzzo.
- T_{Rcd}** Momento resistente del calcestruzzo.
- Ctgθ** Cotangente dell'angolo θ utilizzata nella verifica.
- CS_{v,T}** Coefficiente di sicurezza per taglio e torsione ([NS] = Non Significativo per valori di CS >= 100; [VNR]= Verifica Non Richiesta).

Travi - VERIFICHE DELLE TENSIONI DI ESERCIZIO (Elevazione)

Travi - verifiche delle tensioni di esercizio

%LLI T _{pmf}	Compressione calcestruzzo								Trazione acciaio							
	Compressione calcestruzzo rinforzo								Trazione acciaio/FRP rinforzo							
	Id _{Cmb}	σ _{cc}	σ _{cd,amm}	N _{Ed}	M _{Ed,3}	M _{Ed,2}	CS	Verific ato	Id _{Cmb}	σ _{at}	σ _{td,amm}	N _{Ed}	M _{Ed,3}	M _{Ed,2}	CS	Verific ato
[%]		[N/mm ²]	[N/mm ²]	[N]	[N-m]	[N-m]				[N/mm ²]	[N/mm ²]	[N]	[N-m]	[N-m]		
Piano Terra																
Trave: Trave S1-S1									Travata: Trave S1-S1-S2-1a-S2-S3-S3							
FRC=0,07 cm																
0%	RAR	1,364	14,94	-1.347	-9.580	-	10.95	SI	RAR	12,555	360,00	-1.347	-9.580	-	28.67	SI
	QPR	1,178	11,21	-942	-8.260	-	9.51	SI								
25,0%	RAR	0,485	14,94	-1.158	-3.435	-	30.79	SI	RAR	4,577	360,00	-1.347	-3.433	-	78.64	SI
	QPR	0,418	11,21	-942	-2.957	-	26.81	SI								
50,0%	RAR	0,000	14,94	-	-	-	-	SI	RAR	2,558	360,00	-22.534	402	-	NS	SI
	QPR	0,000	11,21	-	-	-	-	SI								
75,0%	RAR	0,354	14,94	-37.307	4.043	-	42.14	SI	RAR	8,649	360,00	-37.695	4.040	-	41.62	SI
	QPR	0,306	11,21	-32.807	3.515	-	36.62	SI								
100%	RAR	0,631	14,94	-37.307	5.976	-	23.66	SI	RAR	11,158	360,00	-37.695	5.973	-	32.26	SI
	QPR	0,544	11,21	-32.807	5.176	-	20.60	SI								
Trave: Trave S1-S2									FRC=0,03 cm							
0%	RAR	1,055	14,94	-21.240	8.256	-	14.16	SI	RAR	12,658	360,00	-21.591	8.250	-	28.44	SI
	QPR	0,903	11,21	-19.270	7.111	-	12.41	SI								
25,0%	RAR	0,347	14,94	-20.528	-3.284	-	43.07	SI	RAR	6,143	360,00	-21.591	-3.230	-	58.60	SI
	QPR	0,302	11,21	-19.270	-2.920	-	37.07	SI								
50,0%	RAR	0,813	14,94	-20.528	-6.540	-	18.37	SI	RAR	10,447	360,00	-21.591	-6.546	-	34.46	SI
	QPR	0,711	11,21	-19.270	-5.773	-	15.76	SI								
75,0%	RAR	0,115	14,94	-21.240	-1.697	-	NS	SI	RAR	4,147	360,00	-21.591	-1.692	-	86.81	SI
	QPR	0,090	11,21	-19.270	-1.441	-	NS	SI								
100,0%	RAR	1,517	14,94	-20.528	11.454	-	9.84	SI	RAR	16,721	360,00	-20.528	11.454	-	21.53	SI
	QPR	1,327	11,21	-19.270	10.075	-	8.44	SI								
Trave: Trave S2-1a									FRC=0,07 cm							
0%	RAR	0,911	14,94	-40.765	8.073	-	16.40	SI	RAR	14,161	360,00	-40.765	8.073	-	25.42	SI
	QPR	0,796	11,21	-36.921	7.106	-	14.08	SI								
25,1%	RAR	0,721	14,94	-40.765	6.745	-	20.72	SI	RAR	12,437	360,00	-40.765	6.745	-	28.94	SI
	QPR	0,628	11,21	-36.921	5.939	-	17.83	SI								
50,0%	RAR	0,533	14,94	-40.765	5.433	-	28.04	SI	RAR	10,734	360,00	-40.765	5.433	-	33.53	SI
	QPR	0,463	11,21	-36.921	4.786	-	24.18	SI								
75,0%	RAR	0,259	14,94	-38.672	3.432	-	57.74	SI	RAR	7,966	360,00	-38.983	3.424	-	45.19	SI
	QPR	0,223	11,21	-35.017	3.028	-	50.27	SI								
99,9%	RAR	0,000	14,94	-	-	-	-	SI	RAR	5,632	360,00	-38.983	1.626	-	63.91	SI
	QPR	0,000	11,21	-	-	-	-	SI								
Trave: Trave 1a-S2									FRC=0,00 cm							
0%	RAR	0,000	14,94	-	-	-	-	SI	RAR	5,521	360,00	-53.321	542	-	65.20	SI
	QPR	0,000	11,21	-	-	-	-	SI								
24,9%	RAR	0,185	14,94	-52.918	3.518	-	80.65	SI	RAR	9,406	360,00	-53.574	3.518	-	38.27	SI
	QPR	0,165	11,21	-47.486	3.151	-	67.75	SI								
50,1%	RAR	0,622	14,94	-53.321	6.581	-	24.03	SI	RAR	13,393	360,00	-53.574	6.590	-	26.87	SI
	QPR	0,548	11,21	-47.486	5.822	-	20.44	SI								
75,0%	RAR	1,071	14,94	-53.574	9.728	-	13.95	SI	RAR	17,466	360,00	-53.574	9.728	-	20.61	SI
	QPR	0,940	11,21	-47.486	8.556	-	11.92	SI								
100%	RAR	1,537	14,94	-53.574	12.984	-	9.71	SI	RAR	211,159	360,00	-53.574	12.984	-	1.70	SI
	QPR	1,346	11,21	-47.486	11.395	-	8.32	SI								
Trave: Trave S2-S3									FRC=0,08 cm							
0%	RAR	5,589	14,94	-22.805	19.127	-	2.67	SI	RAR	222,888	360,00	-22.805	19.127	-	1.61	SI
	QPR	4,929	11,21	-20.055	16.859	-	2.27	SI								
25,0%	RAR	0,378	14,94	-22.169	-3.569	-	39.55	SI	RAR	6,635	360,00	-22.169	-3.569	-	54.25	SI
	QPR	0,316	11,21	-20.055	-3.051	-	35.42	SI								
50,0%	RAR	1,506	14,94	-22.169	-11.448	-	9.91	SI	RAR	16,916	360,00	-22.805	-11.446	-	21.28	SI
	QPR	1,322	11,21	-20.055	-10.071	-	8.47	SI								
75,0%	RAR	0,543	14,94	-22.805	-4.750	-	27.50	SI	RAR	8,225	360,00	-22.805	-4.750	-	43.76	SI
	QPR	0,481	11,21	-20.055	-4.203	-	23.28	SI								
100,0%	RAR	4,897	14,94	-22.169	16.763	-	3.05	SI	RAR	197,550	360,00	-22.169	16.763	-	1.82	SI
	QPR	4,251	11,21	-20.055	14.555	-	2.63	SI								

%LLI Tp _{mf}	Compressione calcestruzzo								Trazione acciaio							
	Compressione calcestruzzo rinforzo								Trazione acciaio/FRP rinforzo							
	Id _{Cmb}	σ _{cc}	σ _{cd,amm}	N _{Ed}	M _{Ed,3}	M _{Ed,2}	CS	Verific ato	Id _{Cmb}	σ _{at}	σ _{td,amm}	N _{Ed}	M _{Ed,3}	M _{Ed,2}	CS	Verific ato
[%]	[N/mm ²]	[N/mm ²]	[N]	[N-m]	[N-m]				[N/mm ²]	[N/mm ²]	[N]	[N-m]	[N-m]			
Trave: Trave S3-S3																
FRC=-0,09 cm																
0%	RAR	1,364	14,94	-54.435	11.810	-	10.95	SI	RAR	20,246	360,00	-54.435	11.810	-	17.78	SI
	QPR	1,185	11,21	-47.744	10.281	-	9.45	SI								
25,0%	RAR	0,757	14,94	-54.435	7.571	-	19.74	SI	RAR	14,744	360,00	-54.435	7.571	-	24.41	SI
	QPR	0,659	11,21	-47.744	6.605	-	17.01	SI								
50,0%	RAR	0,009	14,94	-27.514	1.221	-	NS	SI	RAR	4,330	360,00	-29.598	1.276	-	83.13	SI
	QPR	0,009	11,21	-25.752	1.148	-	NS	SI								
75,0%	RAR	0,719	14,94	1.654	-4.952	-	20.76	SI	RAR	6,278	360,00	1.654	-4.952	-	57.34	SI
	QPR	0,616	11,21	1.470	-4.241	-	18.17	SI								
100%	RAR	1,912	14,94	1.555	-13.280	-	7.81	SI	RAR	17,095	360,00	1.555	-13.280	-	21.05	SI
	QPR	1,645	11,21	1.470	-11.419	-	6.81	SI								
Piano Terra																
Trave: Trave 2a-3a																
FRC=0,00 cm																
0%	RAR	0,000	14,94	-	-	-	-	SI	RAR	0,000	360,00	-	-	-	-	SI
	QPR	0,000	11,21	-	-	-	-	SI								
50,0%	RAR	0,006	14,94	-	79	-	NS	SI	RAR	0,073	360,00	-	79	-	NS	SI
	QPR	0,006	11,21	-	79	-	NS	SI								
100,0%	RAR	0,025	14,94	-	315	-	NS	SI	RAR	0,291	360,00	-	315	-	NS	SI
	QPR	0,025	11,21	-	315	-	NS	SI								
Trave: Trave 3a-4a																
FRC=0,06 cm																
0%	RAR	1,996	14,94	29.870	24.604	259	7.48	SI	RAR	21,342	360,00	29.870	24.604	259	16.86	SI
	QPR	1,691	11,21	25.232	20.801	445	6.62	SI								
50,0%	RAR	2,024	14,94	29.920	-23.458	109	7.38	SI	RAR	17,512	360,00	29.326	-23.441	-226	20.55	SI
	QPR	1,723	11,21	25.232	-19.977	63	6.50	SI								
100%	RAR	7,957	14,94	29.326	50.207	-1.602	1.87	SI	RAR	178,534	360,00	29.326	50.207	-1.602	2.01	SI
	QPR	6,785	11,21	25.232	42.979	-318	1.65	SI								
Trave: Trave 4a-5a																
FRC=0,19 cm																
0%	RAR	9,933	14,94	44.668	62.957	1.218	1.50	SI	RAR	221,878	360,00	43.789	63.069	66	1.62	SI
	QPR	8,511	11,21	37.793	53.945	1.002	1.31	SI								
50,0%	RAR	6,052	14,94	43.789	-43.412	-140	2.46	SI	RAR	98,514	360,00	43.789	-43.412	-140	3.65	SI
	QPR	5,157	11,21	37.793	-36.995	45	2.17	SI								
100,0%	RAR	6,607	14,94	44.694	42.156	-1.010	2.26	SI	RAR	143,021	360,00	44.694	42.156	-1.010	2.51	SI
	QPR	5,605	11,21	37.793	35.749	-912	1.99	SI								
Trave: Trave 5a-6a																
FRC=0,00 cm																
0%	RAR	0,025	14,94	-	315	-	NS	SI	RAR	0,291	360,00	-	315	-	NS	SI
	QPR	0,025	11,21	-	315	-	NS	SI								
50,0%	RAR	0,006	14,94	-	79	-	NS	SI	RAR	0,073	360,00	-	79	-	NS	SI
	QPR	0,006	11,21	-	79	-	NS	SI								
100,0%	RAR	0,000	14,94	-	1	-	NS	SI	RAR	0,001	360,00	-	1	-	NS	SI
	QPR	0,000	11,21	-	1	-	NS	SI								
Piano Terra																
Trave: Trave S4-S4																
FRC=0,08 cm																
0%	RAR	1,349	14,94	-812	-9.453	-	11.07	SI	RAR	12,342	360,00	-812	-9.453	-	29.16	SI
	QPR	1,167	11,21	-433	-8.162	-	9.60	SI								
25,0%	RAR	0,487	14,94	-812	-3.437	-	30.64	SI	RAR	4,534	360,00	-812	-3.437	-	79.39	SI
	QPR	0,419	11,21	-433	-2.943	-	26.74	SI								
50,0%	RAR	0,000	14,94	-	-	-	-	SI	RAR	2,416	360,00	-21.484	366	-	NS	SI
	QPR	0,000	11,21	-	-	-	-	SI								
75,0%	RAR	0,354	14,94	-35.598	3.971	-	42.15	SI	RAR	8,370	360,00	-35.598	3.971	-	43.01	SI
	QPR	0,298	11,21	-31.556	3.409	-	37.56	SI								
100%	RAR	0,622	14,94	-35.598	5.842	-	24.00	SI	RAR	10,798	360,00	-35.598	5.842	-	33.33	SI
	QPR	0,527	11,21	-31.556	5.003	-	21.27	SI								
Trave: Trave S4-S5																
FRC=0,03 cm																
0%	RAR	1,037	14,94	-19.665	8.068	-	14.40	SI	RAR	12,248	360,00	-19.665	8.068	-	29.39	SI
	QPR	0,873	11,21	-18.395	6.867	-	12.83	SI								
25,0%	RAR	0,367	14,94	-19.665	-3.387	-	40.73	SI	RAR	6,174	360,00	-20.231	-3.349	-	58.30	SI
	QPR	0,322	11,21	-18.395	-3.019	-	34.83	SI								
50,0%	RAR	0,827	14,94	-19.665	-6.597	-	18.07	SI	RAR	10,339	360,00	-19.665	-6.597	-	34.82	SI
	QPR	0,711	11,21	-18.395	-5.734	-	15.76	SI								
75,0%	RAR	0,105	14,94	-19.665	-1.558	-	NS	SI	RAR	3,830	360,00	-20.685	-1.511	-	93.99	SI
	QPR	0,071	11,21	-18.395	-1.272	-	NS	SI								
100,0%	RAR	1,562	14,94	-19.665	11.729	-	9.56	SI	RAR	17,000	360,00	-19.665	11.729	-	21.17	SI
	QPR	1,374	11,21	-18.395	10.364	-	8.15	SI								
Trave: Trave S5-7a																
FRC=0,08 cm																
0%	RAR	0,934	14,94	-41.005	8.241	-	16.00	SI	RAR	14,401	360,00	-41.005	8.241	-	24.99	SI
	QPR	0,818	11,21	-37.277	7.278	-	13.69	SI								
25,1%	RAR	0,723	14,94	-41.005	6.768	-	20.67	SI	RAR	12,489	360,00	-41.005	6.768	-	28.82	SI
	QPR	0,628	11,21	-37.277	5.953	-	17.83	SI								
49,9%	RAR	0,531	14,94	-41.005	5.433	-	28.11	SI	RAR	10,756	360,00	-41.005	5.433	-	33.46	SI
	QPR	0,456	11,21	-37.277	4.750	-	24.57	SI								
75,0%	RAR	0,256	14,94	-38.784	3.417	-	58.38	SI	RAR	7,939	360,00	-38.784	3.417	-	45.34	SI
	QPR	0,204	11,21	-35.275	2.904	-	55.05	SI								
100%	RAR	0,034	14,94	-36.573	1.775	-	NS	SI	RAR	5,727	360,00	-38.784	1.713	-	62.85	SI
	QPR	0,000	11,21	-	-	-	-	SI								
Trave: Trave 7a-S5																
FRC=0,00 cm																
0%	RAR	0,000	14,94	-	-	-	-	SI	RAR	6,232	360,00	-52.428	1.152	-	57.76	SI
	QPR	0,000	11,21	-	-	-	-	SI								
24,9%	RAR	0,266	14,94	-49.051	3.916	-	56.26	SI	RAR	9,930	360,00	-52.428	4.001	-	36.25	SI
	QPR	0,203	11,21	-47.308	3.406	-	55.20	SI								
50,1%	RAR	0,673	14,94	-52.428	6.903	-	22.19	SI	RAR	13,696	360,00	-52.428	6.903	-	26.28	SI
	QPR	0,569	11,21	-47.308	5.963	-	19.68	SI								
75,0%	RAR	1,096	14,94	-52.428	9.858	-	13.62	SI	RAR	17,531	360,00	-52.428	9.858	-	20.53	SI
	QPR	0,943	11,21	-47.308	8.574	-	11.87	SI								

%LLI Tp _{mf}	Compressione calcestruzzo								Trazione acciaio							
	Compressione calcestruzzo rinforzo								Trazione acciaio/FRP rinforzo							
	IdCmb	σ _{cc}	σ _{cd,amm}	N _{Ed}	M _{Ed,3}	M _{Ed,2}	CS	Verific ato	IdCmb	σ _{at}	σ _{td,amm}	N _{Ed}	M _{Ed,3}	M _{Ed,2}	CS	Verific ato
[%]	[N/mm ²]	[N/mm ²]	[N]	[N-m]	[N-m]				[N/mm ²]	[N/mm ²]	[N]	[N-m]	[N-m]			
100,0%	RAR QPR	1,535 1,331	14,94 11,21	-52.428 -47.308	12.922 11.280	- -	9.73 8.41	SI SI	RAR	209,317	360,00	-52.428	12.922	-	1.71	SI
Trave: Trave S5-S6 FRC=0,08 cm																
0%	RAR QPR	5,496 4,790	14,94 11,21	-21.897 -20.624	18.801 16.391	- -	2.71 2.33	SI SI	RAR	218,613	360,00	-21.897	18.801	-	1.64	SI
25,0%	RAR QPR	0,416 0,347	14,94 11,21	-21.897 -20.624	-3.828 -3.288	- -	35.87 32.31	SI SI	RAR	6,984	360,00	-23.113	-3.772	-	51.54	SI
50,0%	RAR QPR	1,535 1,321	14,94 11,21	-21.897 -20.624	-11.635 -10.091	- -	9.73 8.47	SI SI	RAR	17,079	360,00	-21.897	-11.635	-	21.07	SI
75,0%	RAR QPR	0,530 0,452	14,94 11,21	-21.897 -20.624	-4.619 -4.020	- -	28.19 24.80	SI SI	RAR	7,973	360,00	-21.897	-4.619	-	45.15	SI
100,0%	RAR QPR	5,031 4,359	14,94 11,21	-21.897 -20.624	17.220 14.927	- -	2.96 2.57	SI SI	RAR	202,056	360,00	-21.897	17.220	-	1.78	SI
Trave: Trave S6-S6 FRC=-0,09 cm																
0%	RAR QPR	1,403 1,211	14,94 11,21	-55.222 -49.168	12.116 10.524	- -	10.64 9.24	SI SI	RAR	20,714	360,00	-55.222	12.116	-	17.37	SI
25,0%	RAR QPR	0,780 0,670	14,94 11,21	-55.222 -49.168	7.764 6.741	- -	19.16 16.73	SI SI	RAR	15,066	360,00	-55.222	7.764	-	23.89	SI
50,0%	RAR QPR	0,028 0,007	14,94 11,21	-27.098 -26.755	1.332 1.173	- -	NS NS	SI SI	RAR	4,437	360,00	-30.395	1.303	-	81.13	SI
75,0%	RAR QPR	0,724 0,619	14,94 11,21	956 928	-5.013 -4.285	- -	20.63 18.08	SI SI	RAR	6,420	360,00	956	-5.013	-	56.07	SI
100%	RAR QPR	1,928 1,662	14,94 11,21	956 928	-13.420 -11.561	- -	7.74 6.74	SI SI	RAR	17,331	360,00	956	-13.420	-	20.77	SI
Piano Terra Travata: Trave S1-3a-S4																
Trave: Trave S1-3a FRC=0,02 cm																
0%	RAR QPR	4,683 2,251	14,94 11,21	15.249 12.688	18.352 15.346	- -	3.19 4.97	SI SI	RAR	127,178	360,00	15.249	18.352	-	2.83	SI
25,0%	RAR QPR	0,857 0,600	14,94 11,21	14.461 12.049	5.441 3.730	- -	17.43 18.67	SI SI	RAR	5,506	360,00	14.461	5.441	-	65.37	SI
50,0%	RAR QPR	1,179 1,032	14,94 11,21	12.579 11.385	-7.793 -6.800	- -	12.66 10.86	SI SI	RAR	8,607	360,00	12.579	-7.793	-	41.82	SI
75,0%	RAR QPR	4,703 4,139	14,94 11,21	11.871 10.725	-18.452 -16.240	- -	3.17 2.70	SI SI	RAR	130,202	360,00	11.871	-18.452	-	2.76	SI
100%	RAR QPR	7,137 6,275	14,94 11,21	11.272 10.126	-28.041 -24.647	- -	2.09 1.78	SI SI	RAR	202,478	360,00	11.272	-28.041	-	1.77	SI
Trave: Trave 3a-S4 FRC=0,02 cm																
0%	RAR QPR	7,028 6,181	14,94 11,21	11.226 9.883	-27.626 -24.279	- -	2.12 1.81	SI SI	RAR	199,291	360,00	11.226	-27.613	-	1.80	SI
25,0%	RAR QPR	4,646 4,091	14,94 11,21	12.179 10.482	-18.224 -16.046	- -	3.21 2.73	SI SI	RAR	128,282	360,00	12.179	-18.224	-	2.80	SI
50,0%	RAR QPR	1,182 0,995	14,94 11,21	12.888 11.142	-8.079 -6.786	- -	12.64 11.26	SI SI	RAR	8,943	360,00	12.299	-8.040	-	40.25	SI
75,0%	RAR QPR	0,702 0,575	14,94 11,21	13.249 11.805	4.397 3.562	- -	21.28 19.49	SI SI	RAR	4,311	360,00	13.249	4.397	-	83.49	SI
100,0%	RAR QPR	4,431 2,199	14,94 11,21	13.919 12.444	17.365 14.989	- -	3.37 5.09	SI SI	RAR	120,707	360,00	13.919	17.365	-	2.98	SI
Piano Terra Travata: Trave 1a-4a-7a																
Trave: Trave 1a-4a FRC=0,03 cm																
0%	RAR QPR	9,271 7,815	14,94 11,21	45.848 38.217	43.221 36.434	- -	1.61 1.43	SI SI	RAR	182,974	360,00	45.848	43.221	-	1.96	SI
25,0%	RAR QPR	2,433 1,971	14,94 11,21	45.105 37.537	15.884 12.832	- -	6.14 5.68	SI SI	RAR	14,200	360,00	45.105	15.884	-	25.35	SI
50,0%	RAR QPR	1,802 1,546	14,94 11,21	42.384 36.805	-11.193 -9.579	- -	8.28 7.24	SI SI	RAR	9,090	360,00	42.384	-11.193	-	39.60	SI
75,0%	RAR QPR	7,753 6,706	14,94 11,21	41.564 36.082	-35.600 -30.788	- -	1.92 1.67	SI SI	RAR	148,975	360,00	41.564	-35.600	-	2.41	SI
100%	RAR QPR	12,724 11,004	14,94 11,21	40.965 35.483	-58.849 -50.913	- -	1.17 1.01	SI SI	RAR	257,198	360,00	40.965	-58.849	-	1.39	SI
Trave: Trave 4a-7a FRC=0,03 cm																
0%	RAR QPR	12,705 10,973	14,94 11,21	40.733 35.252	-58.759 -50.759	- -	1.17 1.02	SI SI	RAR	256,892	360,00	40.733	-58.759	-	1.40	SI
25,0%	RAR QPR	7,701 6,689	14,94 11,21	41.324 35.850	-35.362 -30.715	- -	1.93 1.67	SI SI	RAR	147,964	360,00	41.324	-35.362	-	2.43	SI
50,0%	RAR QPR	1,685 1,402	14,94 11,21	44.201 36.574	-11.526 -9.595	- -	8.86 7.99	SI SI	RAR	9,483	360,00	44.201	-11.526	-	37.96	SI
75,0%	RAR QPR	2,315 1,955	14,94 11,21	42.982 37.306	15.116 12.725	- -	6.45 5.73	SI SI	RAR	13,508	360,00	42.982	15.116	-	26.65	SI
100%	RAR QPR	9,087 7,770	14,94 11,21	43.725 37.985	42.377 36.225	- -	1.64 1.44	SI SI	RAR	179,911	360,00	43.725	42.377	-	2.00	SI
Piano Terra Travata: Trave S3-5a-S6																
Trave: Trave S3-5a FRC=0,02 cm																
0%	RAR QPR	5,400 4,500	14,94 11,21	20.043 16.526	22.199 18.507	- -	2.76 2.48	SI SI	RAR	133,113	360,00	20.043	22.199	-	2.70	SI
25,0%	RAR QPR	1,053 0,764	14,94 11,21	18.951 15.887	6.665 4.748	- -	14.19 14.66	SI SI	RAR	6,438	360,00	18.951	6.665	-	55.92	SI
50,0%	RAR QPR	1,385 1,209	14,94 11,21	17.178 15.223	-9.093 -7.926	- -	10.78 9.26	SI SI	RAR	9,543	360,00	17.178	-9.093	-	37.72	SI
75,0%	RAR QPR	5,413 4,738	14,94 11,21	16.470 14.563	-22.287 -19.509	- -	2.76 2.36	SI SI	RAR	135,724	360,00	16.470	-22.287	-	2.65	SI
100%	RAR QPR	8,334 7,283	14,94 11,21	15.871 13.964	-34.414 -30.059	- -	1.79 1.53	SI SI	RAR	215,046	360,00	15.871	-34.414	-	1.67	SI
Trave: Trave 5a-S6 FRC=0,02 cm																

%LLI T _{prmf}	Compressione calcestruzzo								Trazione acciaio							
	Compressione calcestruzzo rinforzo								Trazione acciaio/FRP rinforzo							
	IdCmb	σ _{cc}	σ _{cd,amm}	N _{Ed}	M _{Ed,3}	M _{Ed,2}	CS	Verificato	IdCmb	σ _{at}	σ _{td,amm}	N _{Ed}	M _{Ed,3}	M _{Ed,2}	CS	Verificato
[%]		[N/mm ²]	[N/mm ²]	[N]	[N-m]	[N-m]				[N/mm ²]	[N/mm ²]	[N]	[N-m]	[N-m]		
0%	RAR	8,465	14,94	16.565	-34.945	-	1.76	SI	RAR	218,127	360,00	16.565	-34.945	-	1.65	SI
	QPR	7,418	11,21	14.493	-30.616	-	1.51	SI								
25,0%	RAR	5,456	14,94	17.861	-22.448	-	2.73	SI	RAR	136,004	360,00	17.861	-22.448	-	2.64	SI
	QPR	4,803	11,21	15.092	-19.766	-	2.33	SI								
50,0%	RAR	1,361	14,94	18.570	-9.357	-	10.97	SI	RAR	9,764	360,00	18.570	-9.357	-	36.87	SI
	QPR	1,148	11,21	15.752	-7.887	-	9.76	SI								
75,0%	RAR	0,980	14,94	18.588	6.169	-	15.23	SI	RAR	5,867	360,00	18.588	6.169	-	61.36	SI
	QPR	0,814	11,21	16.415	5.079	-	13.77	SI								
100,0%	RAR	5,391	14,94	19.258	22.168	-	2.77	SI	RAR	133,379	360,00	19.258	22.168	-	2.69	SI
	QPR	4,652	11,21	17.054	19.125	-	2.40	SI								

LEGENDA:

- %LLI** Posizione della sezione per la quale vengono forniti i valori di verifica, valutata come % della lunghezza libera d'inflessione (L_{LI}), a partire dall'estremo iniziale.
- Rinf.** Indica la presenza del rinforzo sulla sezione di verifica.
- FRC** Spostamento massimo (freccia) dell'elemento, valutata in combinazione Caratteristica (RARA).
- IdCmb** Identificativo della Combinazione di Azione: [QPR] = Quasi Permanente - [FRQ] = Frequente - [RAR] = Rara.
- σ_{cc}** Tensione massima di compressione nel calcestruzzo.
- σ_{cd,amm}** Tensione ammissibile per la verifica a compressione del calcestruzzo.
- N_{Ed}, M_{Ed,3}, M_{Ed,2}** Sollecitazioni di progetto.
- σ_{at}** Tensione massima di trazione nell'acciaio della Trave/Rinforzo o nel FRP.
- σ_{td,amm}** Tensione ammissibile per la verifica a trazione dell'acciaio/rinforzo.
- CS** Coefficiente di Sicurezza (= σ_{cc} ≤ σ_{cd,amm}; σ_{td,amm}/σ_{at}). [NS] = Non Significativo (CS ≥ 100).
- Verificato** [SI] = La verifica è soddisfatta (σ_{cc} ≤ σ_{cd,amm}; σ_{at} ≤ σ_{td,amm}). [NO] = La verifica NON è soddisfatta (σ_{cc} > σ_{cd,amm}; σ_{at} > σ_{td,amm}).

Travi - VERIFICA ALLO STATO LIMITE DI FESSURAZIONE (Elevazione)

Travi - verifica allo stato limite di fessurazione

%LLI	IdCmb	N _{Ed}	M _{Ed,3}	M _{Ed,2}	σ _{ct,f}	σ _t	ε _{sm}	A _e	Δ _{sm}	W _d	W _{amm}	CS	Verificato			
[%]		[N]	[N-m]	[N-m]	[N/mm ²]	[N/mm ²]		[cm ²]	[mm]	[mm]	[mm]					
Piano Terra													Travata: Trave S1-S1-S2-1a-S2-S3-S3			
Trave: Trave S1-S1													FRC=0,07 cm		AA= PCA	
0%	FRQ	-978	-8.504	-	1,22	2,13	0 E+00	0	0	0,000	0,400	-	SI			
	QPR	-942	-8.260	-	1,19	2,13	0 E+00	0	0	0,000	0,300	-	SI			
12,5%	FRQ	-978	-5.914	-	0,85	2,13	0 E+00	0	0	0,000	0,400	-	SI			
	QPR	-942	-5.742	-	0,83	2,13	0 E+00	0	0	0,000	0,300	-	SI			
25,0%	FRQ	-978	-3.052	-	0,44	2,13	0 E+00	0	0	0,000	0,400	-	SI			
	QPR	-942	-2.957	-	0,43	2,13	0 E+00	0	0	0,000	0,300	-	SI			
37,5%	FRQ	-20.011	-952	-	0,26	2,13	0 E+00	0	0	0,000	0,400	-	SI			
	QPR	-19.489	-921	-	0,25	2,13	0 E+00	0	0	0,000	0,300	-	SI			
50,0%	FRQ	-20.011	372	-	0,17	2,13	0 E+00	0	0	0,000	0,400	-	SI			
	QPR	-19.489	366	-	0,17	2,13	0 E+00	0	0	0,000	0,300	-	SI			
62,5%	FRQ	-20.011	1.866	-	0,39	2,13	0 E+00	0	0	0,000	0,400	-	SI			
	QPR	-19.489	1.820	-	0,38	2,13	0 E+00	0	0	0,000	0,300	-	SI			
75,0%	FRQ	-33.674	3.617	-	0,72	2,13	0 E+00	0	0	0,000	0,400	-	SI			
	QPR	-32.807	3.515	-	0,70	2,13	0 E+00	0	0	0,000	0,300	-	SI			
87,5%	FRQ	-33.674	4.380	-	0,83	2,13	0 E+00	0	0	0,000	0,400	-	SI			
	QPR	-32.807	4.255	-	0,81	2,13	0 E+00	0	0	0,000	0,300	-	SI			
100%	FRQ	-33.674	5.330	-	0,97	2,13	0 E+00	0	0	0,000	0,400	-	SI			
	QPR	-32.807	5.176	-	0,94	2,13	0 E+00	0	0	0,000	0,300	-	SI			
Trave: Trave S1-S2													FRC=0,03 cm		AA= PCA	
0%	FRQ	-19.631	7.332	-	1,17	2,13	0 E+00	0	0	0,000	0,400	-	SI			
	QPR	-19.270	7.111	-	1,13	2,13	0 E+00	0	0	0,000	0,300	-	SI			
12,5%	FRQ	-19.631	1.250	-	0,30	2,13	0 E+00	0	0	0,000	0,400	-	SI			
	QPR	-19.270	1.197	-	0,29	2,13	0 E+00	0	0	0,000	0,300	-	SI			
25,0%	FRQ	-19.631	-2.985	-	0,55	2,13	0 E+00	0	0	0,000	0,400	-	SI			
	QPR	-19.270	-2.920	-	0,53	2,13	0 E+00	0	0	0,000	0,300	-	SI			
37,5%	FRQ	-19.631	-5.379	-	0,89	2,13	0 E+00	0	0	0,000	0,400	-	SI			
	QPR	-19.270	-5.244	-	0,87	2,13	0 E+00	0	0	0,000	0,300	-	SI			
50,0%	FRQ	-19.631	-5.927	-	0,97	2,13	0 E+00	0	0	0,000	0,400	-	SI			
	QPR	-19.270	-5.773	-	0,94	2,13	0 E+00	0	0	0,000	0,300	-	SI			
62,5%	FRQ	-19.631	-4.629	-	0,78	2,13	0 E+00	0	0	0,000	0,400	-	SI			
	QPR	-19.270	-4.504	-	0,76	2,13	0 E+00	0	0	0,000	0,300	-	SI			
75,0%	FRQ	-19.631	-1.487	-	0,33	2,13	0 E+00	0	0	0,000	0,400	-	SI			
	QPR	-19.270	-1.441	-	0,32	2,13	0 E+00	0	0	0,000	0,300	-	SI			
87,5%	FRQ	-19.631	3.500	-	0,62	2,13	0 E+00	0	0	0,000	0,400	-	SI			
	QPR	-19.270	3.419	-	0,61	2,13	0 E+00	0	0	0,000	0,300	-	SI			
100,0%	FRQ	-19.631	10.333	-	1,60	2,13	0 E+00	0	0	0,000	0,400	-	SI			
	QPR	-19.270	10.075	-	1,56	2,13	0 E+00	0	0	0,000	0,300	-	SI			
Trave: Trave S2-1a													FRC=0,07 cm		AA= PCA	
0%	FRQ	-37.726	7.289	-	1,27	2,13	0 E+00	0	0	0,000	0,400	-	SI			
	QPR	-36.921	7.106	-	1,24	2,13	0 E+00	0	0	0,000	0,300	-	SI			
12,5%	FRQ	-37.726	6.677	-	1,18	2,13	0 E+00	0	0	0,000	0,400	-	SI			
	QPR	-36.921	6.509	-	1,15	2,13	0 E+00	0	0	0,000	0,300	-	SI			
25,1%	FRQ	-37.726	6.092	-	1,10	2,13	0 E+00	0	0	0,000	0,400	-	SI			
	QPR	-36.921	5.939	-	1,07	2,13	0 E+00	0	0	0,000	0,300	-	SI			
37,4%	FRQ	-37.726	5.533	-	1,02	2,13	0 E+00	0	0	0,000	0,400	-	SI			
	QPR	-36.921	5.394	-	1,00	2,13	0 E+00	0	0	0,000	0,300	-	SI			
50,0%	FRQ	-37.726	4.910	-	0,93	2,13	0 E+00	0	0	0,000	0,400	-	SI			
	QPR	-36.921	4.786	-	0,91	2,13	0 E+00	0	0	0,000	0,300	-	SI			
62,5%	FRQ	-35.793	3.879	-	0,77	2,13	0 E+00	0	0	0,000	0,400	-	SI			
	QPR	-35.017	3.779	-	0,75	2,13	0 E+00	0	0	0,000	0,300	-	SI			

Travi - verifica allo stato limite di fessurazione

%LLI	IdCmb	N _{Ed}	M _{Ed,3}	M _{Ed,2}	G _{ct,f}	G _t	ε _{sm}	A _e	Δ _{sm}	W _d	W _{amm}	CS	Verificato
[%]		[N]	[N-m]	[N-m]	[N/mm ²]	[N/mm ²]		[cm ²]	[mm]	[mm]	[mm]		
75,0%	FRQ	-35.793	3.107	-	0,66	2,13	0 E+00	0	0	0,000	0,400	-	SI
	QPR	-35.017	3.028	-	0,64	2,13	0 E+00	0	0	0,000	0,300	-	SI
87,6%	FRQ	-35.793	2.347	-	0,55	2,13	0 E+00	0	0	0,000	0,400	-	SI
	QPR	-35.017	2.289	-	0,54	2,13	0 E+00	0	0	0,000	0,300	-	SI
99,9%	FRQ	-35.793	1.477	-	0,43	2,13	0 E+00	0	0	0,000	0,400	-	SI
	QPR	-35.017	1.444	-	0,42	2,13	0 E+00	0	0	0,000	0,300	-	SI
Trave: Trave 1a-S2			FRC=0,00 cm				AA= PCA						
0%	FRQ	-48.637	535	-	0,37	2,13	0 E+00	0	0	0,000	0,400	-	SI
	QPR	-47.486	535	-	0,36	2,13	0 E+00	0	0	0,000	0,300	-	SI
12,5%	FRQ	-48.637	1.874	-	0,56	2,13	0 E+00	0	0	0,000	0,400	-	SI
	QPR	-47.486	1.837	-	0,55	2,13	0 E+00	0	0	0,000	0,300	-	SI
24,9%	FRQ	-48.637	3.226	-	0,76	2,13	0 E+00	0	0	0,000	0,400	-	SI
	QPR	-47.486	3.151	-	0,74	2,13	0 E+00	0	0	0,000	0,300	-	SI
37,6%	FRQ	-48.637	4.592	-	0,95	2,13	0 E+00	0	0	0,000	0,400	-	SI
	QPR	-47.486	4.480	-	0,93	2,13	0 E+00	0	0	0,000	0,300	-	SI
50,1%	FRQ	-48.637	5.972	-	1,15	2,13	0 E+00	0	0	0,000	0,400	-	SI
	QPR	-47.486	5.822	-	1,12	2,13	0 E+00	0	0	0,000	0,300	-	SI
62,5%	FRQ	-48.637	7.365	-	1,35	2,13	0 E+00	0	0	0,000	0,400	-	SI
	QPR	-47.486	7.178	-	1,31	2,13	0 E+00	0	0	0,000	0,300	-	SI
75,0%	FRQ	-48.637	8.781	-	1,55	2,13	0 E+00	0	0	0,000	0,400	-	SI
	QPR	-47.486	8.556	-	1,51	2,13	0 E+00	0	0	0,000	0,300	-	SI
87,4%	FRQ	-48.637	10.227	-	1,76	2,13	0 E+00	0	0	0,000	0,400	-	SI
	QPR	-47.486	9.963	-	1,71	2,13	0 E+00	0	0	0,000	0,300	-	SI
100%	FRQ	-48.637	11.699	-	1,97	2,13	0 E+00	0	0	0,000	0,400	-	SI
	QPR	-47.486	11.395	-	1,92	2,13	0 E+00	0	0	0,000	0,300	-	SI
Trave: Trave S2-S3			FRC=0,08 cm				AA= PCA						
0%	FRQ	-20.527	17.297	-	2,60	2,13	5,7577 E-04	742	453	0,261	0,400	1,53	SI
	QPR	-20.055	16.859	-	2,54	2,13	5,6139 E-04	742	453	0,255	0,300	1,18	SI
12,5%	FRQ	-20.527	5.419	-	0,90	2,13	0 E+00	0	0	0,000	0,400	-	SI
	QPR	-20.055	5.292	-	0,88	2,13	0 E+00	0	0	0,000	0,300	-	SI
25,0%	FRQ	-20.527	-3.146	-	0,57	2,13	0 E+00	0	0	0,000	0,400	-	SI
	QPR	-20.055	-3.051	-	0,56	2,13	0 E+00	0	0	0,000	0,300	-	SI
37,5%	FRQ	-20.527	-8.400	-	1,33	2,13	0 E+00	0	0	0,000	0,400	-	SI
	QPR	-20.055	-8.171	-	1,29	2,13	0 E+00	0	0	0,000	0,300	-	SI
50,0%	FRQ	-20.527	-10.346	-	1,61	2,13	0 E+00	0	0	0,000	0,400	-	SI
	QPR	-20.055	-10.071	-	1,56	2,13	0 E+00	0	0	0,000	0,300	-	SI
62,5%	FRQ	-20.527	-8.982	-	1,41	2,13	0 E+00	0	0	0,000	0,400	-	SI
	QPR	-20.055	-8.749	-	1,37	2,13	0 E+00	0	0	0,000	0,300	-	SI
75,0%	FRQ	-20.527	-4.305	-	0,74	2,13	0 E+00	0	0	0,000	0,400	-	SI
	QPR	-20.055	-4.203	-	0,72	2,13	0 E+00	0	0	0,000	0,300	-	SI
87,5%	FRQ	-20.527	3.682	-	0,65	2,13	0 E+00	0	0	0,000	0,400	-	SI
	QPR	-20.055	3.565	-	0,63	2,13	0 E+00	0	0	0,000	0,300	-	SI
100,0%	FRQ	-20.527	14.980	-	2,27	2,13	5,0644 E-04	742	453	0,230	0,400	1,74	SI
	QPR	-20.055	14.555	-	2,21	2,13	4,9237 E-04	742	453	0,223	0,300	1,34	SI
Trave: Trave S3-S3			FRC=-0,09 cm				AA= PCA						
0%	FRQ	-49.085	10.576	-	1,81	2,13	0 E+00	0	0	0,000	0,400	-	SI
	QPR	-47.744	10.281	-	1,76	2,13	0 E+00	0	0	0,000	0,300	-	SI
12,5%	FRQ	-49.085	8.702	-	1,54	2,13	0 E+00	0	0	0,000	0,400	-	SI
	QPR	-47.744	8.460	-	1,50	2,13	0 E+00	0	0	0,000	0,300	-	SI
25,0%	FRQ	-49.085	6.792	-	1,27	2,13	0 E+00	0	0	0,000	0,400	-	SI
	QPR	-47.744	6.605	-	1,23	2,13	0 E+00	0	0	0,000	0,300	-	SI
37,5%	FRQ	-26.484	3.321	-	0,64	2,13	0 E+00	0	0	0,000	0,400	-	SI
	QPR	-25.752	3.235	-	0,62	2,13	0 E+00	0	0	0,000	0,300	-	SI
50,0%	FRQ	-26.484	1.174	-	0,33	2,13	0 E+00	0	0	0,000	0,400	-	SI
	QPR	-25.752	1.148	-	0,32	2,13	0 E+00	0	0	0,000	0,300	-	SI
62,5%	FRQ	-26.484	-1.091	-	0,32	2,13	0 E+00	0	0	0,000	0,400	-	SI
	QPR	-25.752	-1.052	-	0,31	2,13	0 E+00	0	0	0,000	0,300	-	SI
75,0%	FRQ	1.500	-4.381	-	0,62	2,13	0 E+00	0	0	0,000	0,400	-	SI
	QPR	1.470	-4.241	-	0,60	2,13	0 E+00	0	0	0,000	0,300	-	SI
87,5%	FRQ	1.500	-7.957	-	1,13	2,13	0 E+00	0	0	0,000	0,400	-	SI
	QPR	1.470	-7.714	-	1,10	2,13	0 E+00	0	0	0,000	0,300	-	SI
100%	FRQ	1.500	-11.773	-	1,68	2,13	0 E+00	0	0	0,000	0,400	-	SI
	QPR	1.470	-11.419	-	1,63	2,13	0 E+00	0	0	0,000	0,300	-	SI
Piano Terra							Travata: Trave 2a-3a-4a-5a-6a						
Trave: Trave 2a-3a			FRC=0,00 cm				AA= PCA						
0%	FRQ	-	-	-	-1,797693 13486232 E308	2,13	0 E+00	0	0	0,000	0,400	-	SI
	QPR	-	-	-	-1,797693 13486232 E308	2,13	0 E+00	0	0	0,000	0,300	-	SI
25,0%	FRQ	-	20	-	0,00	2,13	0 E+00	0	0	0,000	0,400	-	SI
	QPR	-	20	-	0,00	2,13	0 E+00	0	0	0,000	0,300	-	SI
50,0%	FRQ	-	79	-	0,01	2,13	0 E+00	0	0	0,000	0,400	-	SI
	QPR	-	79	-	0,01	2,13	0 E+00	0	0	0,000	0,300	-	SI
75,0%	FRQ	-	177	-	0,01	2,13	0 E+00	0	0	0,000	0,400	-	SI
	QPR	-	177	-	0,01	2,13	0 E+00	0	0	0,000	0,300	-	SI
100,0%	FRQ	-	315	-	0,03	2,13	0 E+00	0	0	0,000	0,400	-	SI
	QPR	-	315	-	0,03	2,13	0 E+00	0	0	0,000	0,300	-	SI
Trave: Trave 3a-4a			FRC=0,06 cm				AA= PCA						

Travi - verifica allo stato limite di fessurazione

%LLI	IdCmb	N _{Ed}	M _{Ed,3}	M _{Ed,2}	G _{ct,f}	G _t	ε _{sm}	A _e	Δ _{sm}	W _d	W _{amm}	CS	Verificato
[%]		[N]	[N-m]	[N-m]	[N/mm ²]	[N/mm ²]		[cm ²]	[mm]	[mm]	[mm]		
0%	FRQ	26.142	21.553	440	1,69	2,13	0 E+00	0	0	0,000	0,400	-	SI
	QPR	25.232	20.801	445	1,63	2,13	0 E+00	0	0	0,000	0,300	-	SI
25,0%	FRQ	26.142	-12.870	250	0,94	2,13	0 E+00	0	0	0,000	0,400	-	SI
	QPR	25.232	-12.459	254	0,91	2,13	0 E+00	0	0	0,000	0,300	-	SI
50,0%	FRQ	26.142	-20.672	59	1,54	2,13	0 E+00	0	0	0,000	0,400	-	SI
	QPR	25.232	-19.977	63	1,49	2,13	0 E+00	0	0	0,000	0,300	-	SI
75,0%	FRQ	26.142	-1.444	-130	0,05	2,13	0 E+00	0	0	0,000	0,400	-	SI
	QPR	25.232	-1.368	-127	0,04	2,13	0 E+00	0	0	0,000	0,300	-	SI
100%	FRQ	25.232	42.979	-318	3,46	2,13	2,002 E-04	551	284	0,057	0,400	7,03	SI
	QPR	25.232	42.979	-318	3,46	2,13	2,002 E-04	551	284	0,057	0,300	5,27	SI
Trave: Trave 4a-5a			FRC=0,19 cm			AA= PCA							
0%	FRQ	37.793	53.945	1.002	4,32	2,13	2,4749 E-04	551	284	0,070	0,400	5,68	SI
	QPR	37.793	53.945	1.002	4,32	2,13	2,4749 E-04	551	284	0,070	0,300	4,26	SI
25,0%	FRQ	39.137	-12.326	525	0,86	2,13	0 E+00	0	0	0,000	0,400	-	SI
	QPR	37.793	-11.888	524	0,83	2,13	0 E+00	0	0	0,000	0,300	-	SI
50,0%	FRQ	39.137	-38.277	47	2,88	2,13	0 E+00	0	0	0,000	0,400	-	SI
	QPR	37.793	-36.995	45	2,78	2,13	0 E+00	0	0	0,000	0,300	-	SI
75,0%	FRQ	39.137	-21.694	-431	1,59	2,13	0 E+00	0	0	0,000	0,400	-	SI
	QPR	37.793	-20.988	-433	1,54	2,13	0 E+00	0	0	0,000	0,300	-	SI
100,0%	FRQ	39.137	37.016	-910	2,92	2,13	0 E+00	0	0	0,000	0,400	-	SI
	QPR	37.793	35.749	-912	2,82	2,13	0 E+00	0	0	0,000	0,300	-	SI
Trave: Trave 5a-6a			FRC=0,00 cm			AA= PCA							
0%	FRQ	-	315	-	0,03	2,13	0 E+00	0	0	0,000	0,400	-	SI
	QPR	-	315	-	0,03	2,13	0 E+00	0	0	0,000	0,300	-	SI
25,0%	FRQ	-	178	-	0,01	2,13	0 E+00	0	0	0,000	0,400	-	SI
	QPR	-	178	-	0,01	2,13	0 E+00	0	0	0,000	0,300	-	SI
50,0%	FRQ	-	79	-	0,01	2,13	0 E+00	0	0	0,000	0,400	-	SI
	QPR	-	79	-	0,01	2,13	0 E+00	0	0	0,000	0,300	-	SI
75,0%	FRQ	-	20	-	0,00	2,13	0 E+00	0	0	0,000	0,400	-	SI
	QPR	-	20	-	0,00	2,13	0 E+00	0	0	0,000	0,300	-	SI
100,0%	FRQ	-	1	-	0,00	2,13	0 E+00	0	0	0,000	0,400	-	SI
	QPR	-	1	-	0,00	2,13	0 E+00	0	0	0,000	0,300	-	SI
Piano Terra			FRC=0,08 cm			AA= PCA			Travata: Trave S4-S4-S5-7a-S5-S6-S6				
0%	FRQ	-470	-8.405	-	1,21	2,13	0 E+00	0	0	0,000	0,400	-	SI
	QPR	-433	-8.162	-	1,17	2,13	0 E+00	0	0	0,000	0,300	-	SI
12,5%	FRQ	-470	-5.857	-	0,84	2,13	0 E+00	0	0	0,000	0,400	-	SI
	QPR	-433	-5.685	-	0,82	2,13	0 E+00	0	0	0,000	0,300	-	SI
25,0%	FRQ	-470	-3.038	-	0,44	2,13	0 E+00	0	0	0,000	0,400	-	SI
	QPR	-433	-2.943	-	0,42	2,13	0 E+00	0	0	0,000	0,300	-	SI
37,5%	FRQ	-19.129	-943	-	0,25	2,13	0 E+00	0	0	0,000	0,400	-	SI
	QPR	-18.605	-912	-	0,24	2,13	0 E+00	0	0	0,000	0,300	-	SI
50,0%	FRQ	-19.129	349	-	0,17	2,13	0 E+00	0	0	0,000	0,400	-	SI
	QPR	-18.605	343	-	0,16	2,13	0 E+00	0	0	0,000	0,300	-	SI
62,5%	FRQ	-19.129	1.805	-	0,37	2,13	0 E+00	0	0	0,000	0,400	-	SI
	QPR	-18.605	1.759	-	0,36	2,13	0 E+00	0	0	0,000	0,300	-	SI
75,0%	FRQ	-32.425	3.510	-	0,70	2,13	0 E+00	0	0	0,000	0,400	-	SI
	QPR	-31.556	3.409	-	0,68	2,13	0 E+00	0	0	0,000	0,300	-	SI
87,5%	FRQ	-32.425	4.241	-	0,80	2,13	0 E+00	0	0	0,000	0,400	-	SI
	QPR	-31.556	4.117	-	0,78	2,13	0 E+00	0	0	0,000	0,300	-	SI
100%	FRQ	-32.425	5.156	-	0,93	2,13	0 E+00	0	0	0,000	0,400	-	SI
	QPR	-31.556	5.003	-	0,91	2,13	0 E+00	0	0	0,000	0,300	-	SI
Trave: Trave S4-S5			FRC=0,03 cm			AA= PCA							
0%	FRQ	-18.763	7.086	-	1,13	2,13	0 E+00	0	0	0,000	0,400	-	SI
	QPR	-18.395	6.867	-	1,09	2,13	0 E+00	0	0	0,000	0,300	-	SI
12,5%	FRQ	-18.763	1.078	-	0,27	2,13	0 E+00	0	0	0,000	0,400	-	SI
	QPR	-18.395	1.026	-	0,26	2,13	0 E+00	0	0	0,000	0,300	-	SI
25,0%	FRQ	-18.763	-3.085	-	0,55	2,13	0 E+00	0	0	0,000	0,400	-	SI
	QPR	-18.395	-3.019	-	0,54	2,13	0 E+00	0	0	0,000	0,300	-	SI
37,5%	FRQ	-18.763	-5.409	-	0,89	2,13	0 E+00	0	0	0,000	0,400	-	SI
	QPR	-18.395	-5.274	-	0,87	2,13	0 E+00	0	0	0,000	0,300	-	SI
50,0%	FRQ	-18.763	-5.888	-	0,96	2,13	0 E+00	0	0	0,000	0,400	-	SI
	QPR	-18.395	-5.734	-	0,93	2,13	0 E+00	0	0	0,000	0,300	-	SI
62,5%	FRQ	-18.763	-4.525	-	0,76	2,13	0 E+00	0	0	0,000	0,400	-	SI
	QPR	-18.395	-4.400	-	0,74	2,13	0 E+00	0	0	0,000	0,300	-	SI
75,0%	FRQ	-18.763	-1.318	-	0,30	2,13	0 E+00	0	0	0,000	0,400	-	SI
	QPR	-18.395	-1.272	-	0,29	2,13	0 E+00	0	0	0,000	0,300	-	SI
87,5%	FRQ	-18.763	3.730	-	0,65	2,13	0 E+00	0	0	0,000	0,400	-	SI
	QPR	-18.395	3.649	-	0,63	2,13	0 E+00	0	0	0,000	0,300	-	SI
100,0%	FRQ	-18.763	10.622	-	1,63	2,13	0 E+00	0	0	0,000	0,400	-	SI
	QPR	-18.395	10.364	-	1,60	2,13	0 E+00	0	0	0,000	0,300	-	SI
Trave: Trave S5-7a			FRC=0,08 cm			AA= PCA							
0%	FRQ	-38.091	7.461	-	1,30	2,13	0 E+00	0	0	0,000	0,400	-	SI
	QPR	-37.277	7.278	-	1,27	2,13	0 E+00	0	0	0,000	0,300	-	SI
12,5%	FRQ	-38.091	6.819	-	1,21	2,13	0 E+00	0	0	0,000	0,400	-	SI
	QPR	-37.277	6.651	-	1,18	2,13	0 E+00	0	0	0,000	0,300	-	SI
25,1%	FRQ	-38.091	6.103	-	1,10	2,13	0 E+00	0	0	0,000	0,400	-	SI
	QPR	-37.277	5.953	-	1,08	2,13	0 E+00	0	0	0,000	0,300	-	SI
37,6%	FRQ	-38.091	5.520	-	1,02	2,13	0 E+00	0	0	0,000	0,400	-	SI
	QPR	-37.277	5.384	-	1,00	2,13	0 E+00	0	0	0,000	0,300	-	SI

Travi - verifica allo stato limite di fessurazione

%LLI	IdCmb	N _{Ed}	M _{Ed,3}	M _{Ed,2}	G _{ct,f}	G _t	ε _{sm}	A _e	Δ _{sm}	W _d	W _{amm}	CS	Verificato
[%]		[N]	[N-m]	[N-m]	[N/mm ²]	[N/mm ²]		[cm ²]	[mm]	[mm]	[mm]		
49,9%	FRQ	-38.091	4.871	-	0,93	2,13	0 E+00	0	0	0,000	0,400	-	SI
	QPR	-37.277	4.750	-	0,90	2,13	0 E+00	0	0	0,000	0,300	-	SI
62,4%	FRQ	-36.055	3.867	-	0,77	2,13	0 E+00	0	0	0,000	0,400	-	SI
	QPR	-35.275	3.767	-	0,75	2,13	0 E+00	0	0	0,000	0,300	-	SI
75,0%	FRQ	-36.055	2.980	-	0,64	2,13	0 E+00	0	0	0,000	0,400	-	SI
	QPR	-35.275	2.904	-	0,63	2,13	0 E+00	0	0	0,000	0,300	-	SI
87,5%	FRQ	-36.055	2.233	-	0,54	2,13	0 E+00	0	0	0,000	0,400	-	SI
	QPR	-35.275	2.178	-	0,52	2,13	0 E+00	0	0	0,000	0,300	-	SI
100%	FRQ	-36.055	1.382	-	0,42	2,13	0 E+00	0	0	0,000	0,400	-	SI
	QPR	-35.275	1.351	-	0,41	2,13	0 E+00	0	0	0,000	0,300	-	SI
Trave: Trave 7a-S5			FRC=0,00 cm				AA= PCA						
0%	FRQ	-47.075	968	-	0,42	2,13	0 E+00	0	0	0,000	0,400	-	SI
	QPR	-47.308	900	-	0,41	2,13	0 E+00	0	0	0,000	0,300	-	SI
12,5%	FRQ	-48.472	2.193	-	0,61	2,13	0 E+00	0	0	0,000	0,400	-	SI
	QPR	-47.308	2.147	-	0,59	2,13	0 E+00	0	0	0,000	0,300	-	SI
24,9%	FRQ	-48.472	3.489	-	0,79	2,13	0 E+00	0	0	0,000	0,400	-	SI
	QPR	-47.308	3.406	-	0,77	2,13	0 E+00	0	0	0,000	0,300	-	SI
37,4%	FRQ	-48.472	4.797	-	0,98	2,13	0 E+00	0	0	0,000	0,400	-	SI
	QPR	-47.308	4.678	-	0,96	2,13	0 E+00	0	0	0,000	0,300	-	SI
50,1%	FRQ	-48.472	6.119	-	1,17	2,13	0 E+00	0	0	0,000	0,400	-	SI
	QPR	-47.308	5.963	-	1,14	2,13	0 E+00	0	0	0,000	0,300	-	SI
62,6%	FRQ	-48.472	7.453	-	1,36	2,13	0 E+00	0	0	0,000	0,400	-	SI
	QPR	-47.308	7.260	-	1,32	2,13	0 E+00	0	0	0,000	0,300	-	SI
75,0%	FRQ	-48.472	8.803	-	1,55	2,13	0 E+00	0	0	0,000	0,400	-	SI
	QPR	-47.308	8.574	-	1,51	2,13	0 E+00	0	0	0,000	0,300	-	SI
87,5%	FRQ	-48.472	10.182	-	1,75	2,13	0 E+00	0	0	0,000	0,400	-	SI
	QPR	-47.308	9.915	-	1,71	2,13	0 E+00	0	0	0,000	0,300	-	SI
100,0%	FRQ	-48.472	11.585	-	1,95	2,13	0 E+00	0	0	0,000	0,400	-	SI
	QPR	-47.308	11.280	-	1,90	2,13	0 E+00	0	0	0,000	0,300	-	SI
Trave: Trave S5-S6			FRC=0,08 cm				AA= PCA						
0%	FRQ	-21.093	16.827	-	2,54	2,13	5,6336 E-04	742	453	0,255	0,400	1,57	SI
	QPR	-20.624	16.391	-	2,47	2,13	5,4894 E-04	742	453	0,249	0,300	1,21	SI
12,5%	FRQ	-21.093	5.069	-	0,85	2,13	0 E+00	0	0	0,000	0,400	-	SI
	QPR	-20.624	4.943	-	0,83	2,13	0 E+00	0	0	0,000	0,300	-	SI
25,0%	FRQ	-21.093	-3.384	-	0,61	2,13	0 E+00	0	0	0,000	0,400	-	SI
	QPR	-20.624	-3.288	-	0,60	2,13	0 E+00	0	0	0,000	0,300	-	SI
37,5%	FRQ	-21.093	-8.526	-	1,35	2,13	0 E+00	0	0	0,000	0,400	-	SI
	QPR	-20.624	-8.297	-	1,31	2,13	0 E+00	0	0	0,000	0,300	-	SI
50,0%	FRQ	-21.093	-10.366	-	1,61	2,13	0 E+00	0	0	0,000	0,400	-	SI
	QPR	-20.624	-10.091	-	1,57	2,13	0 E+00	0	0	0,000	0,300	-	SI
62,5%	FRQ	-21.093	-8.897	-	1,40	2,13	0 E+00	0	0	0,000	0,400	-	SI
	QPR	-20.624	-8.665	-	1,37	2,13	0 E+00	0	0	0,000	0,300	-	SI
75,0%	FRQ	-21.093	-4.121	-	0,72	2,13	0 E+00	0	0	0,000	0,400	-	SI
	QPR	-20.624	-4.020	-	0,70	2,13	0 E+00	0	0	0,000	0,300	-	SI
87,5%	FRQ	-21.093	3.963	-	0,69	2,13	0 E+00	0	0	0,000	0,400	-	SI
	QPR	-20.624	3.845	-	0,68	2,13	0 E+00	0	0	0,000	0,300	-	SI
100,0%	FRQ	-21.093	15.352	-	2,33	2,13	5,1913 E-04	742	453	0,235	0,400	1,70	SI
	QPR	-20.624	14.927	-	2,26	2,13	5,0511 E-04	742	453	0,229	0,300	1,31	SI
Trave: Trave S6-S6			FRC=-0,09 cm				AA= PCA						
0%	FRQ	-50.508	10.819	-	1,85	2,13	0 E+00	0	0	0,000	0,400	-	SI
	QPR	-49.168	10.524	-	1,80	2,13	0 E+00	0	0	0,000	0,300	-	SI
12,5%	FRQ	-50.508	8.894	-	1,58	2,13	0 E+00	0	0	0,000	0,400	-	SI
	QPR	-49.168	8.652	-	1,54	2,13	0 E+00	0	0	0,000	0,300	-	SI
25,0%	FRQ	-50.508	6.928	-	1,30	2,13	0 E+00	0	0	0,000	0,400	-	SI
	QPR	-49.168	6.741	-	1,26	2,13	0 E+00	0	0	0,000	0,300	-	SI
37,5%	FRQ	-27.483	3.381	-	0,65	2,13	0 E+00	0	0	0,000	0,400	-	SI
	QPR	-26.755	3.295	-	0,63	2,13	0 E+00	0	0	0,000	0,300	-	SI
50,0%	FRQ	-27.483	1.199	-	0,34	2,13	0 E+00	0	0	0,000	0,400	-	SI
	QPR	-26.755	1.173	-	0,33	2,13	0 E+00	0	0	0,000	0,300	-	SI
62,5%	FRQ	-27.483	-1.103	-	0,32	2,13	0 E+00	0	0	0,000	0,400	-	SI
	QPR	-26.755	-1.064	-	0,31	2,13	0 E+00	0	0	0,000	0,300	-	SI
75,0%	FRQ	964	-4.425	-	0,63	2,13	0 E+00	0	0	0,000	0,400	-	SI
	QPR	928	-4.285	-	0,61	2,13	0 E+00	0	0	0,000	0,300	-	SI
87,5%	FRQ	964	-8.049	-	1,15	2,13	0 E+00	0	0	0,000	0,400	-	SI
	QPR	928	-7.806	-	1,11	2,13	0 E+00	0	0	0,000	0,300	-	SI
100%	FRQ	964	-11.915	-	1,70	2,13	0 E+00	0	0	0,000	0,400	-	SI
	QPR	928	-11.561	-	1,65	2,13	0 E+00	0	0	0,000	0,300	-	SI
Piano Terra			FRC=0,02 cm				Travata: Trave S1-3a-S4						
Trave: Trave S1-3a			FRC=0,02 cm				AA= PCA						
0%	FRQ	13.003	15.745	-	2,10	2,13	0 E+00	0	0	0,000	0,400	-	SI
	QPR	12.688	15.346	-	2,05	2,13	0 E+00	0	0	0,000	0,300	-	SI
12,5%	FRQ	12.710	9.717	-	1,27	2,13	0 E+00	0	0	0,000	0,400	-	SI
	QPR	12.382	9.406	-	1,23	2,13	0 E+00	0	0	0,000	0,300	-	SI
25,0%	FRQ	12.377	4.015	-	0,48	2,13	0 E+00	0	0	0,000	0,400	-	SI
	QPR	12.049	3.730	-	0,45	2,13	0 E+00	0	0	0,000	0,300	-	SI
37,5%	FRQ	11.617	-1.752	-	0,18	2,13	0 E+00	0	0	0,000	0,400	-	SI
	QPR	11.718	-1.673	-	0,17	2,13	0 E+00	0	0	0,000	0,300	-	SI
50,0%	FRQ	11.684	-6.955	-	0,89	2,13	0 E+00	0	0	0,000	0,400	-	SI
	QPR	11.385	-6.800	-	0,87	2,13	0 E+00	0	0	0,000	0,300	-	SI
62,5%	FRQ	11.348	-11.940	-	1,59	2,13	0 E+00	0	0	0,000	0,400	-	SI

Travi - verifica allo stato limite di fessurazione

%LLI	IdCmb	N _{Ed}	M _{Ed,3}	M _{Ed,2}	G _{ct,f}	G _t	ε _{sm}	A _e	Δ _{sm}	W _d	W _{amm}	CS	Verificato
[%]		[N]	[N-m]	[N-m]	[N/mm ²]	[N/mm ²]		[cm ²]	[mm]	[mm]	[mm]		
75,0%	QPR	11.054	-11.657	-	1,55	2,13	0 E+00	0	0	0,000	0,300	-	SI
	FRQ	11.014	-16.647	-	2,24	2,13	3,3495 E-04	740	355	0,119	0,400	3,37	SI
87,5%	QPR	10.725	-16.240	-	2,18	2,13	3,268 E-04	740	355	0,116	0,300	2,59	SI
	FRQ	10.715	-21.096	-	2,86	2,13	4,3087 E-04	740	355	0,153	0,400	2,62	SI
100%	QPR	10.426	-20.566	-	2,79	2,13	4,1997 E-04	740	355	0,149	0,300	2,01	SI
	FRQ	10.415	-25.299	-	3,44	2,13	5,216 E-04	740	355	0,185	0,400	2,16	SI
	QPR	10.126	-24.647	-	3,35	2,13	5,0819 E-04	740	355	0,180	0,300	1,66	SI
Trave: Trave 3a-S4			FRC=0,02 cm			AA= PCA							
0%	FRQ	10.173	-24.930	-	3,39	2,13	5,138 E-04	740	355	0,182	0,400	2,20	SI
	QPR	9.883	-24.279	-	3,30	2,13	5,0075 E-04	740	355	0,178	0,300	1,69	SI
12,5%	FRQ	10.472	-20.814	-	2,82	2,13	4,251 E-04	740	355	0,151	0,400	2,65	SI
	QPR	10.182	-20.285	-	2,75	2,13	4,1439 E-04	740	355	0,147	0,300	2,04	SI
25,0%	FRQ	10.772	-16.453	-	2,21	2,13	3,3129 E-04	740	355	0,117	0,400	3,41	SI
	QPR	10.482	-16.046	-	2,16	2,13	3,2323 E-04	740	355	0,115	0,300	2,62	SI
37,5%	FRQ	11.104	-11.835	-	1,57	2,13	0 E+00	0	0	0,000	0,400	-	SI
	QPR	10.809	-11.552	-	1,54	2,13	0 E+00	0	0	0,000	0,300	-	SI
50,0%	FRQ	11.223	-6.960	-	0,89	2,13	0 E+00	0	0	0,000	0,400	-	SI
	QPR	11.142	-6.786	-	0,87	2,13	0 E+00	0	0	0,000	0,300	-	SI
62,5%	FRQ	11.554	-1.986	-	0,21	2,13	0 E+00	0	0	0,000	0,400	-	SI
	QPR	11.473	-1.750	-	0,18	2,13	0 E+00	0	0	0,000	0,300	-	SI
75,0%	FRQ	12.116	3.677	-	0,44	2,13	0 E+00	0	0	0,000	0,400	-	SI
	QPR	11.805	3.562	-	0,42	2,13	0 E+00	0	0	0,000	0,300	-	SI
87,5%	FRQ	12.454	9.399	-	1,23	2,13	0 E+00	0	0	0,000	0,400	-	SI
	QPR	12.138	9.143	-	1,19	2,13	0 E+00	0	0	0,000	0,300	-	SI
100,0%	FRQ	12.761	15.388	-	2,05	2,13	0 E+00	0	0	0,000	0,400	-	SI
	QPR	12.444	14.989	-	2,00	2,13	0 E+00	0	0	0,000	0,300	-	SI
Piano Terra			FRC=0,03 cm			Travata: Trave 1a-4a-7a							
Trave: Trave 1a-4a			FRC=0,03 cm			AA= PCA							
0%	FRQ	39.452	37.561	-	4,62	2,13	4,5482 E-04	754	293	0,133	0,400	3,01	SI
	QPR	38.217	36.434	-	4,49	2,13	4,4125 E-04	754	293	0,129	0,300	2,32	SI
12,5%	FRQ	39.136	25.258	-	3,04	2,13	2,918 E-04	754	293	0,085	0,400	4,68	SI
	QPR	37.903	24.492	-	2,95	2,13	2,8298 E-04	754	293	0,083	0,300	3,62	SI
25,0%	FRQ	38.760	13.243	-	1,49	2,13	0 E+00	0	0	0,000	0,400	-	SI
	QPR	37.537	12.832	-	1,45	2,13	0 E+00	0	0	0,000	0,300	-	SI
37,5%	FRQ	37.655	1.782	-	0,02	2,13	0 E+00	0	0	0,000	0,400	-	SI
	QPR	37.170	1.477	-	-0,02	2,13	0 E+00	0	0	0,000	0,300	-	SI
50,0%	FRQ	38.007	-9.851	-	1,06	2,13	0 E+00	0	0	0,000	0,400	-	SI
	QPR	36.805	-9.579	-	1,03	2,13	0 E+00	0	0	0,000	0,300	-	SI
62,5%	FRQ	37.630	-20.933	-	2,50	2,13	2,3575 E-04	754	293	0,069	0,400	5,80	SI
	QPR	36.439	-20.332	-	2,43	2,13	2,2907 E-04	754	293	0,067	0,300	4,48	SI
75,0%	FRQ	37.264	-31.709	-	3,90	2,13	3,789 E-04	754	293	0,111	0,400	3,61	SI
	QPR	36.082	-30.788	-	3,79	2,13	3,68 E-04	754	293	0,108	0,300	2,79	SI
87,5%	FRQ	36.964	-42.213	-	5,26	2,13	5,4164 E-04	754	293	0,158	0,400	2,52	SI
	QPR	35.782	-40.975	-	5,11	2,13	5,1664 E-04	754	293	0,151	0,300	1,98	SI
100%	FRQ	36.665	-52.468	-	6,60	2,13	7,6876 E-04	754	293	0,225	0,400	1,78	SI
	QPR	35.483	-50.913	-	6,40	2,13	7,3653 E-04	754	293	0,216	0,300	1,39	SI
Trave: Trave 4a-7a			FRC=0,03 cm			AA= PCA							
0%	FRQ	36.434	-52.318	-	6,58	2,13	7,6613 E-04	754	293	0,224	0,400	1,78	SI
	QPR	35.252	-50.759	-	6,38	2,13	7,3377 E-04	754	293	0,215	0,300	1,40	SI
12,5%	FRQ	36.733	-42.101	-	5,25	2,13	5,3972 E-04	754	293	0,158	0,400	2,53	SI
	QPR	35.551	-40.860	-	5,10	2,13	5,1423 E-04	754	293	0,150	0,300	1,99	SI
25,0%	FRQ	37.032	-31.639	-	3,89	2,13	3,782 E-04	754	293	0,111	0,400	3,61	SI
	QPR	35.850	-30.715	-	3,78	2,13	3,6725 E-04	754	293	0,107	0,300	2,79	SI
37,5%	FRQ	37.398	-20.909	-	2,50	2,13	2,3569 E-04	754	293	0,069	0,400	5,80	SI
	QPR	36.207	-20.306	-	2,43	2,13	2,2902	754	293	0,067	0,300	4,48	SI

Travi - verifica allo stato limite di fessurazione

%L _{L1}	Id _{Cmb}	N _{Ed}	M _{Ed,3}	M _{Ed,2}	σ _{ct,f}	σ _t	ε _{sm}	A _e	Δ _{sm}	W _d	W _{amm}	CS	Verificat o
[%]		[N]	[N-m]	[N-m]	[N/mm ²]	[N/mm ²]		[cm ²]	[mm]	[mm]	[mm]		
50,0%	FRQ	37.775	-9.868	-	1,04	2,13	0 E+00	0	0	0,000	0,400	-	SI
	QPR	36.574	-9.595	-	1,01	2,13	0 E+00	0	0	0,000	0,300	-	SI
62,5%	FRQ	36.793	1.495	-	-0,01	2,13	0 E+00	0	0	0,000	0,400	-	SI
	QPR	36.939	1.414	-	-0,02	2,13	0 E+00	0	0	0,000	0,300	-	SI
75,0%	FRQ	38.528	13.137	-	1,48	2,13	0 E+00	0	0	0,000	0,400	-	SI
	QPR	37.306	12.725	-	1,43	2,13	0 E+00	0	0	0,000	0,300	-	SI
87,5%	FRQ	38.903	25.097	-	3,02	2,13	2,8991 E-04	754	293	0,085	0,400	4,72	SI
	QPR	37.670	24.331	-	2,93	2,13	2,8109 E-04	754	293	0,082	0,300	3,65	SI
100%	FRQ	39.220	37.353	-	4,60	2,13	4,5231 E-04	754	293	0,132	0,400	3,02	SI
	QPR	37.985	36.225	-	4,46	2,13	4,3874 E-04	754	293	0,128	0,300	2,34	SI
Piano Terra								Travata: Trave S3-5a-S6					
Trave: Trave S3-5a				FRC=0,02 cm				AA= PCA					
0%	FRQ	17.003	19.031	-	2,49	2,13	3,263 E-04	746	340	0,111	0,400	3,60	SI
	QPR	16.526	18.507	-	2,42	2,13	3,173 E-04	746	340	0,108	0,300	2,78	SI
12,5%	FRQ	16.696	11.836	-	1,51	2,13	0 E+00	0	0	0,000	0,400	-	SI
	QPR	16.220	11.495	-	1,47	2,13	0 E+00	0	0	0,000	0,300	-	SI
25,0%	FRQ	16.264	5.051	-	0,59	2,13	0 E+00	0	0	0,000	0,400	-	SI
	QPR	15.887	4.748	-	0,55	2,13	0 E+00	0	0	0,000	0,300	-	SI
37,5%	FRQ	15.440	-1.810	-	0,17	2,13	0 E+00	0	0	0,000	0,400	-	SI
	QPR	15.556	-1.726	-	0,15	2,13	0 E+00	0	0	0,000	0,300	-	SI
50,0%	FRQ	15.683	-8.113	-	1,01	2,13	0 E+00	0	0	0,000	0,400	-	SI
	QPR	15.223	-7.926	-	0,99	2,13	0 E+00	0	0	0,000	0,300	-	SI
62,5%	FRQ	15.347	-14.209	-	1,85	2,13	0 E+00	0	0	0,000	0,400	-	SI
	QPR	14.892	-13.854	-	1,80	2,13	0 E+00	0	0	0,000	0,300	-	SI
75,0%	FRQ	15.014	-20.027	-	2,64	2,13	3,4815 E-04	746	340	0,118	0,400	3,38	SI
	QPR	14.563	-19.509	-	2,57	2,13	3,3921 E-04	746	340	0,115	0,300	2,60	SI
87,5%	FRQ	14.715	-25.586	-	3,40	2,13	4,5221 E-04	746	340	0,154	0,400	2,60	SI
	QPR	14.264	-24.906	-	3,31	2,13	4,4028 E-04	746	340	0,150	0,300	2,00	SI
100%	FRQ	14.415	-30.900	-	4,13	2,13	5,5156 E-04	746	340	0,188	0,400	2,13	SI
	QPR	13.964	-30.059	-	4,01	2,13	5,367 E-04	746	340	0,183	0,300	1,64	SI
Trave: Trave 5a-S6				FRC=0,02 cm				AA= PCA					
0%	FRQ	14.944	-31.456	-	4,20	2,13	5,6124 E-04	746	340	0,191	0,400	2,09	SI
	QPR	14.493	-30.616	-	4,09	2,13	5,4623 E-04	746	340	0,186	0,300	1,61	SI
12,5%	FRQ	15.243	-25.992	-	3,45	2,13	4,5874 E-04	746	340	0,156	0,400	2,56	SI
	QPR	14.792	-25.313	-	3,36	2,13	4,4677 E-04	746	340	0,152	0,300	1,97	SI
25,0%	FRQ	15.543	-20.283	-	2,67	2,13	3,5211 E-04	746	340	0,120	0,400	3,34	SI
	QPR	15.092	-19.766	-	2,60	2,13	3,4321 E-04	746	340	0,117	0,300	2,57	SI
37,5%	FRQ	15.875	-14.316	-	1,86	2,13	0 E+00	0	0	0,000	0,400	-	SI
	QPR	15.419	-13.962	-	1,81	2,13	0 E+00	0	0	0,000	0,300	-	SI
50,0%	FRQ	15.923	-8.066	-	0,99	2,13	0 E+00	0	0	0,000	0,400	-	SI
	QPR	15.752	-7.887	-	0,97	2,13	0 E+00	0	0	0,000	0,300	-	SI
62,5%	FRQ	16.254	-1.793	-	0,16	2,13	0 E+00	0	0	0,000	0,400	-	SI
	QPR	16.083	-1.541	-	0,12	2,13	0 E+00	0	0	0,000	0,300	-	SI
75,0%	FRQ	16.886	5.240	-	0,62	2,13	0 E+00	0	0	0,000	0,400	-	SI
	QPR	16.415	5.079	-	0,60	2,13	0 E+00	0	0	0,000	0,300	-	SI
87,5%	FRQ	17.224	12.310	-	1,58	2,13	0 E+00	0	0	0,000	0,400	-	SI
	QPR	16.748	11.969	-	1,53	2,13	0 E+00	0	0	0,000	0,300	-	SI
100,0%	FRQ	17.531	19.649	-	2,57	2,13	3,3691 E-04	746	340	0,115	0,400	3,49	SI
	QPR	17.054	19.125	-	2,51	2,13	3,2805 E-04	746	340	0,112	0,300	2,69	SI

LEGENDA:

- %L_{L1}** Posizione della sezione per la quale vengono forniti i valori di verifica, valutata come % della lunghezza libera d'inflessione (L_{L1}), a partire dall'estremo iniziale.
- FRC** Spostamento massimo (freccia) dell'elemento, valutata in combinazione Caratteristica (RARA).
- AA** Identificativo dell'aggressività dell'ambiente: [PCA] = "Ordinario"; [MDA] = "Aggressivo"; [MLA] = "Molto aggressivo".
- Id_{Cmb}** Identificativo della Combinazione di Azione: [QPR] = Quasi Permanente - [FRQ] = Frequente - [RAR] = Rara.
- N_{Ed}, M_{Ed,3}, M_{Ed,2}** Sollecitazioni di progetto.
- σ_{ct,f}** Tensione massima di trazione nel calcestruzzo per la fessurazione, calcolata nell'ipotesi di calcestruzzo resistente a trazione. Se tale valore è maggiore di σ_t la sezione è soggetta a fessurazione.
- σ_t** N.B. I valori negativi indicano una sezione interamente compressa. In tal caso le sollecitazioni forniscono il minimo valore di compressione.
- ε_{sm}** Tensione massima di trazione nel calcestruzzo relativa allo stato limite di formazione delle fessure [relazione (4.1.13) del § 4.1.2.2.4 del DM 2018].
- A_e** Deformazione unitaria media delle barre di armatura.
- Δ_{sm}** Area efficace del calcestruzzo teso.
- W_d** Distanza media tra le fessure.

%LLI	IdCmb	N _{Ed}	M _{Ed,3}	M _{Ed,2}	G _{ct,f}	G _t	ε _{sm}	A _e	Δ _{sm}	W _d	W _{amm}	CS	Verificato
[%]		[N]	[N-m]	[N-m]	[N/mm ²]	[N/mm ²]		[cm ²]	[mm]	[mm]	[mm]		

W_d Valore di calcolo di apertura massima delle fessure.

W_{amm} Valore ammissibile di apertura delle fessure.

CS Coefficiente di Sicurezza (=W_d / W_{amm}). [NS] = Non Significativo (CS ≥ 100). [-] = Fessurazioni nulle (W_d = 0).

Verificato [SI] = W_d ≤ W_{amm}; [NO] = W_d > W_{amm}

TRAVI (CA) - VERIFICA DI GERARCHIA DELLE RESISTENZE A TAGLIO (Elevazione)

Travi (CA) - Verifica di gerarchia delle resistenze a taglio

Id _{Tr}	%LLI	L _{LI}	M _{Rd} (⁺)	M _{Rd} (⁻)	V _{Ed,E} (⁺)	V _{Ed,E} (⁻)	V _{Ed,G+Q}	V _{Ed,G}	γ _{Rd}	V _{Ed,GR} (⁺)	V _{Ed,GR} (⁻)	V _{Ed,EL} (⁺)	V _{Ed,EL} (⁻)	CS(⁺)	CS(⁻)	Not e
	[%]	[m]	[N-m]	[N-m]	[N]	[N]	[N]	[N]		[N]	[N]	[N]	[N]			
Piano Terra																
										Travata: Trave S1-S1-S2-1a-S2-S3-S3						
Trave S1-S2	0%	3,98	38.844	38.844	19.544	19.544	14.455	11.963	1,1	35.954	-9.536	0	0	7,33	27,62	GR
	100%		38.844	38.844	19.544	19.544	-14.455	-11.963		9.535	-35.954	0	0	27,62	7,33	
Trave 1a-S2	0%	0,50	35.123	35.123	152.460	140.607	1.021	975	1,1	168.726	-153.693	0	0	1,20	1,32	GR
	100%		40.726	34.829	152.460	140.607	-1.454	-1.261		166.445	-156.122	0	0	1,58	1,69	
Trave S2-S3	0%	5,33	38.938	40.726	14.961	14.961	19.364	16.026	1,1	35.821	-431	0	0	7,35	NS	GR
	100%		40.726	38.938	14.961	14.961	-19.364	-16.025		431	-35.820	0	0	NS	7,35	
Piano Terra																
										Travata: Trave 2a-3a-4a-5a-6a						
Trave 2a-3a	0%	0,30	162.308	208.373	1.026.795	1.026.795	1.049	1.049	1,1	1.130.523	-1.128.425	0	0	1,00	1,00	GR
	100%		208.373	162.308	1.026.795	1.026.795	-1.049	-1.049		1.128.425	-1.130.523	0	0	1,00	1,00	
Trave 3a-4a	0%	5,19	164.909	209.888	72.219	72.219	37.715	29.968	1,1	117.156	-49.473	0	0	8,44	19,99	GR
	100%		209.888	164.909	72.219	72.219	-37.693	-29.953		49.488	-117.133	0	0	19,99	8,44	
Trave 4a-5a	0%	6,51	166.107	210.638	57.869	57.869	47.940	37.970	1,1	111.596	-25.686	0	0	8,88	38,60	GR
	100%		210.638	166.107	57.869	57.869	-47.965	-37.988		25.668	-111.621	0	0	38,63	8,88	
Trave 5a-6a	0%	0,30	162.308	208.373	1.026.793	1.026.793	1.049	1.049	1,1	1.130.522	-1.128.423	0	0	1,00	1,00	GR
	100%		208.373	162.308	1.026.793	1.026.793	-1.049	-1.049		1.128.424	-1.130.521	0	0	1,00	1,00	
Piano Terra																
										Travata: Trave S4-S4-S5-7a-S5-S6-S6						
Trave S4-S5	0%	3,98	38.916	38.916	19.580	19.580	14.439	11.949	1,1	35.977	-9.589	0	0	7,32	27,47	GR
	100%		38.916	38.916	19.580	19.580	-14.439	-11.949		9.589	-35.977	0	0	27,47	7,32	
Trave 7a-S5	0%	0,47	35.048	35.048	160.180	148.004	963	922	1,1	177.161	-161.882	0	0	1,15	1,26	GR
	100%		40.726	34.966	160.180	148.004	-1.370	-1.192		175.006	-164.175	0	0	1,51	1,60	
Trave S5-S6	0%	5,33	38.886	40.726	14.951	14.951	19.343	16.007	1,1	35.789	-439	0	0	7,36	NS	GR
	100%		40.726	38.886	14.951	14.951	-19.343	-16.007		439	-35.789	0	0	NS	7,36	
Piano Terra																
										Travata: Trave S1-3a-S4						
Trave S1-3a	0%	2,10	45.042	31.411	42.764	34.398	4.054	3.750	1,1	51.094	-34.087	0	0	5,19	7,77	GR
	100%		44.834	40.882	42.764	34.398	-3.967	-3.751		43.290	-41.805	0	0	3,87	4,01	
Trave 3a-S4	0%	2,10	40.882	44.780	34.442	42.799	3.958	3.743	1,1	41.845	-43.336	0	0	4,01	3,87	GR
	100%		31.358	44.987	34.442	42.799	-4.046	-3.743		34.143	-51.125	0	0	7,76	5,18	
Piano Terra																
										Travata: Trave 1a-4a-7a						
Trave 1a-4a	0%	2,10	74.192	47.738	70.563	42.256	4.375	3.762	1,1	81.994	-42.720	0	0	3,25	6,23	GR
	100%		73.984	40.995	70.563	42.256	-4.194	-3.759		73.860	-50.676	0	0	2,28	3,33	
Trave 4a-7a	0%	2,10	40.995	73.940	42.342	70.666	4.185	3.750	1,1	50.761	-73.982	0	0	3,33	2,28	GR
	100%		47.738	74.148	42.342	70.666	-4.365	-3.754		42.822	-82.098	0	0	6,22	3,24	
Piano Terra																
										Travata: Trave S3-5a-S6						
Trave S3-5a	0%	2,10	52.196	31.275	49.573	34.344	4.054	3.750	1,1	58.584	-34.028	0	0	4,52	7,78	GR
	100%		51.990	40.906	49.573	34.344	-3.967	-3.751		50.780	-41.746	0	0	3,18	3,87	
Trave 5a-S6	0%	2,10	40.906	52.004	34.421	49.688	3.958	3.743	1,1	41.822	-50.914	0	0	3,87	3,18	GR
	100%		31.289	52.212	34.421	49.688	-4.046	-3.743		34.120	-58.703	0	0	7,76	4,51	

LEGENDA:

- Id_{Tr}** Identificativo della trave. L'eventuale lettera tra parentesi distingue i diversi tratti della travata al livello considerato.
- %LLI** Posizione della sezione per la quale vengono forniti i valori di verifica, valutata come % della lunghezza libera d'inflessione (L_{LI}), a partire dall'estremo iniziale.
- L_{LI}** Lunghezza libera d'inflessione.
- M_{Rd}** Momento resistente del beam, con riferimento alla direzione positiva e negativa del sisma.
- V_{Ed,E}** Taglio di calcolo dovuto ai momenti resistenti del beam nelle due estremità, con riferimento alla direzione positiva e negativa del sisma.
- V_{Ed,G+Q}** Taglio di calcolo dovuto ai carichi permanenti e permanenti non strutturali + l'aliquota degli accidentali.
- V_{Ed,G}** Taglio di calcolo dovuto ai carichi permanenti e permanenti non strutturali.
- γ_{Rd}** Coefficiente di sovraresistenza.
- V_{Ed,GR}** Taglio di calcolo dovuto all'applicazione del criterio di Gerarchia delle resistenze, con riferimento alla direzione positiva e negativa del sisma.
- V_{Ed,EL}** Taglio di calcolo valutato attraverso un'analisi con spettro elastico con q=1.
- CS** Coefficiente di sicurezza, con riferimento alla direzione positiva e negativa del sisma. ([NS] = Non Significativo per valori di CS >= 100). Per ulteriori dettagli sulla verifica si rimanda alle tabelle relative alle Verifiche a Taglio.
- Note** GR = verifica eseguita con il taglio derivante dall'applicazione del criterio della Gerarchia delle Resistenze; SE = verifica eseguita con il taglio derivante da un'analisi con spettro elastico con q=1.

Setti - VERIFICHE PRESSOFLESSIONE DEVIATA ALLO SLU (Elevazione)

Setti - Verifiche pressoflessione deviata allo SLU

CS	N _{Ed}	M _{Ed,3}	M _{Ed,2}	M _{Rd,3}	M _{Rd,2}	α	N _R	N _{Ed,max}	φ _{cnf}	φ _{no, cnf}	n _{f, cnf}	n _{f, B}	n _{f, Lnc}
	[N]	[N-m]	[N-m]	[N-m]	[N-m]		[N]	[N]	[mm]	[mm]			
Piano Terra													
Sezione 0.00m (Piano Terra)													
Setto S1										Parete a			

Setti - Verifiche pressoflessione deviata allo SLU

CS	N _{Ed} [N]	M _{Ed,3} [N-m]	M _{Ed,2} [N-m]	M _{Rd,3} [N-m]	M _{Rd,2} [N-m]	α	N _R [N]	N _{Ed,max} [N]	φ _{cnf} [mm]	φ _{no, cnf} [mm]	n _{f, cnf}	n _{f, B}	n _{f, L, nc}
2.09[S]	61.689	67.127	-57.604	112.877	487.053	1,57	1.411.000	75.243	16	14	3	0	2
Sezione 3.30m (Piano Terra)													
2.34[S]	73.654	-65.370	-24.339	113.839	588.239	1,56	1.411.000	73.940	16	14	3	0	2
Piano Terra Setto S2 Parete a													
Sezione 0.00m (Piano Terra)													
1.55[S]	85.020	85.029	-37.168	114.758	492.702	1,56	1.411.000	88.118	16	14	3	0	2
Sezione 3.30m (Piano Terra)													
1.43[S]	99.114	-91.307	-25.835	115.892	598.536	1,55	1.411.000	99.114	16	14	3	0	2
Piano Terra Setto S3 Parete a													
Sezione 0.00m (Piano Terra)													
1.96[S]	63.465	69.579	-64.288	113.016	487.459	1,57	1.411.000	75.996	16	14	3	0	2
Sezione 3.30m (Piano Terra)													
2.04[S]	79.876	-71.230	-34.149	114.343	590.736	1,56	1.411.000	79.876	16	14	3	0	2
Piano Terra Setto S4 Parete a													
Sezione 0.00m (Piano Terra)													
2.12[S]	57.944	-66.397	-56.310	112.573	486.138	1,57	1.411.000	71.856	16	14	3	0	2
Sezione 3.30m (Piano Terra)													
2.36[S]	73.420	64.913	-23.535	113.820	588.135	1,56	1.411.000	73.642	16	14	3	0	2
Piano Terra Setto S5 Parete a													
Sezione 0.00m (Piano Terra)													
1.57[S]	80.157	-84.651	-25.511	114.362	491.525	1,56	1.411.000	83.301	16	14	3	0	2
Sezione 3.30m (Piano Terra)													
1.44[S]	93.751	91.007	-13.960	115.458	596.382	1,55	1.411.000	97.431	16	14	3	0	2
Piano Terra Setto S6 Parete a													
Sezione 0.00m (Piano Terra)													
1.92[S]	64.104	-70.531	-64.287	113.074	487.641	1,57	1.411.000	76.592	16	14	3	0	2
Sezione 3.30m (Piano Terra)													
2.01[S]	80.050	71.915	-34.477	114.352	590.840	1,56	1.411.000	80.050	16	14	3	0	2

LEGENDA:

- CS** Coefficiente di sicurezza ([NS] = Non Significativo se CS ≥ 100; [VNR]= Verifica Non Richiesta; Informazioni aggiuntive sulla condizione: [V] = statica; [E] = eccezionale; [S] = sismica; [N] = sismica non lineare).
- N_{Ed}** Sforzo normale di progetto (N_{Ed} > 0: compressione).
- M_{Ed,3}** Momento flettente di progetto intorno a 3.
- M_{Ed,2}** Momento flettente di progetto intorno a 2.
- M_{Rd,3}** Momento resistente rispetto all'asse 3.
- M_{Rd,2}** Momento resistente rispetto all'asse 2.
- α** Esponente per la valutazione del coefficiente di sicurezza.
- N_R** Sforzo Normale resistente.
- N_{Ed,max}** Massimo sforzo di compressione.
- φ_{cnf}** Diametro dei tondini della zona confinata.
- φ_{no, cnf}** Diametro dei tondini della zona non confinata.
- n_{f, cnf}** Numero dei Tondini della zona confinata.
- n_{f, B}** Numero dei tondini sul lato corto.
- n_{f, L, nc}** Numero dei Tondini sul lato lungo, nella zona non confinata.

Setti - VERIFICHE A TAGLIO PER PRESSOFLESSIONE RETTA ALLO SLU (Elevazione)

Setti - Verifiche a taglio per pressoflessione retta allo SLU

CS _{cmp}	CS _{trz}	CS _{scr}	V _{Ed} [N]	V _{Rcd} [N]	V _{Rsd,s} [N]	V _{Rd,s} [N]	V _{Rd,dd} [N]	V _{Rd,fd} [N]	N _d [N]	Ctgθ	σ _{smax}	φ _{As,0} [mm]	A _{sw} [cm ² /cm]	S _{Asw} [cm]
Piano Terra Setto S1 Parete a														
Sezione 0.00m (Piano Terra)														
6,93	8,27	10,83	41.217	285.706	340.931	446.203	292.544	153.659	49.295	1,00	47	8	0,11170	9
Sezione 3.30m (Piano Terra)														
13,27	6,35	VNR	53.718	712.841	340.931	0	0	0	43.287	1,00	81	8	0,11170	9
Piano Terra Setto S2 Parete a														
Sezione 0.00m (Piano Terra)														
4,73	5,62	7,34	60.716	286.958	340.931	445.563	292.544	153.019	70.115	1,00	13	8	0,11170	9
Sezione 3.30m (Piano Terra)														
11,28	5,38	VNR	63.374	715.157	340.931	0	0	0	59.239	1,00	5	8	0,11170	9
Piano Terra Setto S3 Parete a														
Sezione 0.00m (Piano Terra)														
8,16	9,74	12,60	35.010	285.832	340.931	441.068	292.544	148.525	51.728	1,00	503	8	0,11170	9
Sezione 3.30m (Piano Terra)														
14,88	7,11	VNR	47.932	713.262	340.931	0	0	0	46.462	1,00	8	8	0,11170	9
Piano Terra Setto S4 Parete a														
Sezione 0.00m (Piano Terra)														
7,12	8,51	11,10	40.077	285.459	340.931	444.936	292.544	152.392	45.708	1,00	26	8	0,11170	9
Sezione 3.30m (Piano Terra)														
13,51	6,46	VNR	52.773	712.810	340.931	0	0	0	43.103	1,00	30	8	0,11170	9
Piano Terra Setto S5 Parete a														
Sezione 0.00m (Piano Terra)														
5,02	5,98	7,80	57.048	286.632	340.931	445.044	292.544	152.500	65.388	1,00	6	8	0,11170	9
Sezione 3.30m (Piano Terra)														
12,11	5,77	VNR	59.037	714.974	340.931	0	0	0	58.144	1,00	7	8	0,11170	9
Piano Terra Setto S6 Parete a														
Sezione 0.00m (Piano Terra)														
8,11	9,67	12,51	35.260	285.876	340.931	441.152	292.544	148.608	52.379	1,00	866	8	0,11170	9
Sezione 3.30m (Piano Terra)														
14,89	7,12	VNR	47.912	713.321	340.931	0	0	0	46.800	1,00	7	8	0,11170	9

LEGENDA:

- V_{Ed}** Taglio di progetto.
- V_{Rcd}** Resistenza a taglio compressione del calcestruzzo.

Setti - Verifiche a taglio per pressoflessione retta allo SLU

CS _{cmp}	CS _{trz}	CS _{scr}	V _{Ed} [N]	V _{Rcd} [N]	V _{Rsd,s} [N]	V _{Rd,s} [N]	V _{Rd,dd} [N]	V _{Rd,fd} [N]	N _d [N]	Ctg Θ	α_{smax}	$\phi_{As,O}$ [mm]	A _{sw} [cm ² /cm]	S _{Asw} [cm]
V _{Rsd,s}	Resistenza a taglio trazione delle staffe.													
V _{Rd,s}	Resistenza a taglio per scorrimento.													
V _{Rd,dd}	Resistenza allo scorrimento per effetto spinotto.													
V _{Rd,fd}	Resistenza allo scorrimento per attrito.													
N _d	Sforzo normale utilizzato per il calcolo di α_c .													
Ctg Θ	Cotangente dell'angolo Θ utilizzata nella verifica.													
α_{smax}	Rapporto di taglio Massimo.													
$\phi_{As,O}$	Diametro dei ferri orizzontali.													
A _{sw}	Area delle staffe per unità di lunghezza.													
S _{Asw}	Passo ferri armatura a taglio esecutiva.													
CS	Coefficiente di sicurezza ([NS] = Non Significativo se CS \geq 100; [VNR]= Verifica Non Richiesta; Informazioni aggiuntive sulla condizione: [V] = statica; [E] = eccezionale; [S] = sismica; [N] = sismica non lineare).													

Setti - VERIFICHE DELLE TENSIONI DI ESERCIZIO (Elevazione)

Lv	Compressione calcestruzzo								Trazione acciaio							
	Id _{Cmb}	σ_{cc}	$\sigma_{cd,amm}$	N _{Ed}	M _{Ed,3}	M _{Ed,2}	CS	Verificat o	Id _{Cmb}	σ_{at}	$\sigma_{td,amm}$	N _{Ed}	M _{Ed,3}	M _{Ed,2}	CS	Verificat o
		[N/mm ²]	[N/mm ²]	[N]	[N-m]	[N-m]				[N/mm ²]	[N/mm ²]	[N]	[N-m]	[N-m]		
Parete a AA= PCA																
Piano Terra																
Setto S1																
Parete a																
Sezione: 0.00m (Piano Terra)	RAR	1,529	14,94	52.37 2	-8.317	-34.23 1	9.77	SI	RAR	13,03 7	360,0 0	52.37 2	-8.317	-34.23 1	27.61	SI
	QPR	1,188	11,21	49.29 5	-4.316	-33.48 4	9.43	SI								
Sezione: 3.30m (Piano Terra)	RAR	4,124	14,94	49.12 3	24.51 3	25.93 1	3.62	SI	RAR	88,12 4	360,0 0	49.12 3	24.51 3	25.93 1	4.08	SI
	QPR	2,182	11,21	43.28 7	20.77 0	22.83 4	5.13	SI								
Parete a AA= PCA																
Piano Terra																
Setto S2																
Parete a																
Sezione: 0.00m (Piano Terra)	RAR	1,987	14,94	75.04 4	-20.43 7	5.994	7.51	SI	RAR	13,12 3	360,0 0	75.04 4	-20.43 7	5.994	27.43	SI
	QPR	1,542	11,21	70.11 5	-15.10 2	5.612	7.26	SI								
Sezione: 3.30m (Piano Terra)	RAR	6,677	14,94	68.86 4	46.75 1	14.21 7	2.23	SI	RAR	158,5 68	360,0 0	68.86 4	46.75 1	14.21 7	2.27	SI
	QPR	5,665	11,21	59.23 9	39.60 9	12.23 6	1.97	SI								
Parete a AA= PCA																
Piano Terra																
Setto S3																
Parete a																
Sezione: 0.00m (Piano Terra)	RAR	1,549	14,94	55.00 1	-8.148	35.42 7	9.64	SI	RAR	13,10 9	360,0 0	55.00 1	-8.148	35.42 7	27.46	SI
	QPR	1,144	11,21	51.72 8	-3.742	33.15 6	9.79	SI								
Sezione: 3.30m (Piano Terra)	RAR	5,201	14,94	53.35 9	28.31 5	-41.76 2	2.87	SI	RAR	110,6 47	360,0 0	53.35 9	28.31 5	-41.76 2	3.25	SI
	QPR	4,432	11,21	46.46 2	23.87 8	-36.66 1	2.52	SI								
Parete a AA= PCA																
Piano Terra																
Setto S4																
Parete a																
Sezione: 0.00m (Piano Terra)	RAR	1,317	14,94	50.11 5	5.705	-34.28 9	11.34	SI	RAR	11,25 2	360,0 0	47.68 8	5.773	-33.79 0	31.99	SI
	QPR	1,097	11,21	45.70 8	3.629	-32.26 7	10.21	SI								
Sezione: 3.30m (Piano Terra)	RAR	2,459	14,94	48.53 7	-23.51 1	25.29 4	6.07	SI	RAR	21,29 9	360,0 0	48.53 7	-23.51 1	25.29 4	16.90	SI
	QPR	2,138	11,21	43.10 3	-20.35 7	22.22 1	5.23	SI								
Parete a AA= PCA																
Piano Terra																
Setto S5																
Parete a																
Sezione: 0.00m (Piano Terra)	RAR	1,886	14,94	74.35 0	18.81 2	-7.427	7.92	SI	RAR	12,34 1	360,0 0	74.35 0	18.81 2	-7.427	29.17	SI
	QPR	1,506	11,21	65.38 8	14.76 7	-5.932	7.43	SI								
Sezione: 3.30m (Piano Terra)	RAR	6,558	14,94	67.21 5	-45.80 4	14.40 0	2.27	SI	RAR	155,6 71	360,0 0	67.21 5	-45.80 4	14.40 0	2.31	SI
	QPR	5,631	11,21	58.14 4	-39.30 6	12.45 6	1.98	SI								
Parete a AA= PCA																
Piano Terra																
Setto S6																
Parete a																
Sezione: 0.00m (Piano Terra)	RAR	1,486	14,94	58.12 7	7.109	35.82 2	10.05	SI	RAR	12,28 3	360,0 0	58.12 7	7.109	35.82 2	29.30	SI
	QPR	1,221	11,21	52.37 9	4.688	33.15 8	9.17	SI								
Sezione: 3.30m (Piano Terra)	RAR	5,220	14,94	53.20 8	-28.35 4	-42.19 2	2.86	SI	RAR	111,0 83	360,0 0	53.20 8	-28.35 4	-42.19 2	3.24	SI
	QPR	4,536	11,21	46.80 0	-24.52 9	-37.12 0	2.47	SI								

LEGENDA:

Lv	Livello o piano di appartenenza dell'elemento strutturale. L'eventuale indicazione "Parete .." distingue i diversi tratti di un setto composto.
Id _{Cmb}	Identificativo della Combinazione di Azione: [QPR] = Quasi Permanente - [FRQ] = Frequente - [RAR] = Rara.
σ_{cc}	Tensione massima di compressione nel calcestruzzo.
$\sigma_{cd,amm}$	Tensione ammissibile per la verifica a compressione del calcestruzzo.

Lv	Compressione calcestruzzo							Trazione acciaio								
	Id _{Cm}	σ _{cc}	σ _{cd,amm}	N _{Ed}	M _{Ed,3}	M _{Ed,2}	CS	Verificato	Id _{Cm}	σ _{at}	σ _{td,amm}	N _{Ed}	M _{Ed,3}	M _{Ed,2}	CS	Verificato
	b	[N/mm ²]	[N/mm ²]	[N]	[N-m]	[N-m]		o	b	[N/mm ²]	[N/mm ²]	[N]	[N-m]	[N-m]		o
σ _{at}	Tensione massima di trazione nell'acciaio della Trave/Rinforzo o nel FRP.															
σ _{td,amm}	Tensione ammissibile per la verifica a trazione dell'acciaio.															
CS	Coefficiente di Sicurezza (= σ _{cd,amm} /σ _{cc} ; σ _{td,amm} /σ _{at}). [NS] = Non Significativo (CS ≥ 100).															
Verificato	[SI] = σ _{cc} ≤ σ _{cd,amm} ; σ _{at} ≤ σ _{td,amm} . [NO] = σ _{cc} > σ _{cd,amm} ; σ _{at} > σ _{td,amm} .															
N _{Ed} , M _{Ed,3} , M _{Ed,2}	Sollecitazioni di progetto.															

Setti - VERIFICA ALLO STATO LIMITE DI FESSURAZIONE (Elevazione)

Id _{Cmb}	N _{Ed}	M _{Ed,3}	M _{Ed,2}	σ _{ct,f}	σ _t	ε _{sm}	A _e	Δ _{sm}	W _d	W _{amm}	CS	Verificato
Parete a AA= PCA												
Piano Terra						Setto S1			Parete a			
Sezione 0.00m (Piano Terra)												
FRQ	49.451	-5.003	-33.477	0,91	2,13	0 E+00	0	0	0,000	0,400	-	SI
QPR	49.295	-4.316	-33.484	0,85	2,13	0 E+00	0	0	0,000	0,300	-	SI
Sezione 3.30m (Piano Terra)												
FRQ	44.325	21.318	23.467	2,18	2,13	2,9172 E-04	424	233	0,000	0,400	-	SI
QPR	43.287	20.770	22.834	2,12	2,13	0 E+00	0	0	0,000	0,300	-	SI
Parete a AA= PCA												
Piano Terra						Setto S2			Parete a			
Sezione 0.00m (Piano Terra)												
FRQ	70.200	-15.885	5.770	1,13	2,13	0 E+00	0	0	0,000	0,400	-	SI
QPR	70.115	-15.102	5.612	1,07	2,13	0 E+00	0	0	0,000	0,300	-	SI
Sezione 3.30m (Piano Terra)												
FRQ	59.239	39.609	12.236	3,14	2,13	4,6468 E-04	361	165	0,077	0,400	5,22	SI
QPR	59.239	39.609	12.236	3,14	2,13	4,6468 E-04	361	165	0,077	0,300	3,91	SI
Parete a AA= PCA												
Piano Terra						Setto S3			Parete a			
Sezione 0.00m (Piano Terra)												
FRQ	51.799	-4.483	33.374	0,86	2,13	0 E+00	0	0	0,000	0,400	-	SI
QPR	51.728	-3.742	33.156	0,79	2,13	0 E+00	0	0	0,000	0,300	-	SI
Sezione 3.30m (Piano Terra)												
FRQ	46.462	23.878	-36.661	2,36	2,13	5,6619 E-05	49	124	0,007	0,400	56,93	SI
QPR	46.462	23.878	-36.661	2,36	2,13	5,6619 E-05	49	124	0,007	0,300	42,70	SI
Parete a AA= PCA												
Piano Terra						Setto S4			Parete a			
Sezione 0.00m (Piano Terra)												
FRQ	45.645	3.944	-32.415	0,82	2,13	0 E+00	0	0	0,000	0,400	-	SI
QPR	45.708	3.629	-32.267	0,79	2,13	0 E+00	0	0	0,000	0,300	-	SI
Sezione 3.30m (Piano Terra)												
FRQ	44.141	-20.904	22.851	2,13	2,13	0 E+00	0	0	0,000	0,400	-	SI
QPR	43.103	-20.357	22.221	2,07	2,13	0 E+00	0	0	0,000	0,300	-	SI
Parete a AA= PCA												
Piano Terra						Setto S5			Parete a			
Sezione 0.00m (Piano Terra)												
FRQ	67.190	15.333	-6.101	1,11	2,13	0 E+00	0	0	0,000	0,400	-	SI
QPR	65.388	14.767	-5.932	1,06	2,13	0 E+00	0	0	0,000	0,300	-	SI
Sezione 3.30m (Piano Terra)												
FRQ	59.875	-40.502	12.834	3,44	2,13	0 E+00	0	0	0,000	0,400	-	SI
QPR	58.144	-39.306	12.456	3,34	2,13	0 E+00	0	0	0,000	0,300	-	SI
Parete a AA= PCA												
Piano Terra						Setto S6			Parete a			
Sezione 0.00m (Piano Terra)												
FRQ	52.347	5.029	33.259	0,90	2,13	0 E+00	0	0	0,000	0,400	-	SI
QPR	52.379	4.688	33.158	0,87	2,13	0 E+00	0	0	0,000	0,300	-	SI
Sezione 3.30m (Piano Terra)												
FRQ	46.800	-24.529	-37.120	2,42	2,13	2,2137 E-04	254	174	0,039	0,400	10,37	SI
QPR	46.800	-24.529	-37.120	2,42	2,13	2,2137 E-04	254	174	0,039	0,300	7,78	SI

LEGENDA:

AA	Identificativo dell'aggressività dell'ambiente: [PCA] = "Ordinario"; [MDA] = "Aggressivo"; [MLA] = "Molto aggressivo".
Id _{Cmb}	Identificativo della Combinazione di Azione: [QPR] = Quasi Permanente - [FRQ] = Frequente - [RAR] = Rara.
N _{Ed} , M _{Ed,3} , M _{Ed,2}	Sollecitazioni di progetto.
σ _{ct,f}	Tensione massima di trazione nel calcestruzzo per la fessurazione, calcolata nell'ipotesi di calcestruzzo resistente a trazione. Se tale valore è maggiore di σ _t la sezione è soggetta a fessurazione. N.B. I valori negativi indicano una sezione interamente compressa. In tal caso le sollecitazioni forniscono il minimo valore di compressione.
σ _t	Tensione massima di trazione nel calcestruzzo relativa allo stato limite di formazione delle fessure [relazione (4.1.13) del § 4.1.2.2.4 del DM 2018].
ε _{sm}	Deformazione unitaria media delle barre di armatura.
A _e	Area efficace del calcestruzzo teso.
Δ _{sm}	Distanza media tra le fessure.
W _d	Valore di calcolo di apertura massima delle fessure.
W _{amm}	Valore ammissibile di apertura delle fessure.
CS	Coefficiente di Sicurezza (= W _d / W _{amm}). [NS] = Non Significativo (CS ≥ 100). [-] = Fessurazioni nulle (W _d = 0).
Verificato	[SI] = W _d ≤ W _{amm} ; [NO] = W _d > W _{amm}

PIANI - VERIFICHE REGOLARITÀ (Elevazione)

REGOLARITÀ DELLA STRUTTURA IN PIANTA		
a)	la configurazione in pianta è compatta ossia la distribuzione di masse e rigidità è approssimativamente simmetrica rispetto a due direzioni ortogonali e il contorno di ogni orizzontamento è convesso; il requisito può ritenersi soddisfatto, anche in presenza di rientranze in pianta, quando esse non influenzano significativamente la rigidità nel piano dell'orizzontamento e, per ogni rientranza, l'area compresa tra il perimetro dell'orizzontamento e la linea convessa circoscritta all'orizzontamento non supera il 5% dell'area dell'orizzontamento;	NO
b)	il rapporto tra i lati del rettangolo circoscritto alla pianta di ogni orizzontamento è inferiore a 4;	SI
c)	ciascun orizzontamento ha una rigidità nel proprio piano tanto maggiore della corrispondente rigidità degli elementi strutturali verticali da potersi assumere che la sua deformazione in pianta influenzi in modo trascurabile la distribuzione delle azioni sismiche tra questi ultimi e ha resistenza sufficiente a garantire l'efficacia di tale distribuzione;	SI
La struttura non è regolare in pianta.		
REGOLARITÀ DELLA STRUTTURA IN ALTEZZA		
d)	tutti i sistemi resistenti alle azioni orizzontali si estendono per tutta l'altezza della costruzione o, se sono presenti parti aventi differenti altezze, fino alla sommità della rispettiva parte dell'edificio;	SI
e)	massa e rigidità rimangono costanti o variano gradualmente, senza bruschi cambiamenti, dalla base alla sommità della costruzione (le variazioni di massa da un orizzontamento all'altro non superano il 25%, la rigidità non si riduce da un orizzontamento a quello sovrastante più del 30% e non aumenta più del 10%); ai fini della rigidità si possono considerare regolari in altezza strutture dotate di pareti o nuclei in c.a. o di pareti e nuclei in muratura di sezione costante sull'altezza o di telai controventati in acciaio, ai quali sia affidato almeno il 50% dell'azione sismica alla base;	SI
f)	nelle strutture intelaiate, il rapporto tra la capacità e la domanda allo SLV non è significativamente diverso, in termini di resistenza, per orizzontamenti diversi (tale rapporto, calcolato per un generico orizzontamento, non deve differire più del 30% dall'analogo rapporto calcolato per l'orizzontamento adiacente); può fare eccezione l'ultimo orizzontamento di strutture intelaiate di almeno tre orizzontamenti;	NO
g)	eventuali restringimenti della sezione orizzontale della costruzione avvengano con continuità da un orizzontamento al successivo; oppure avvengano in modo che il rientro di un orizzontamento non superi il 10% della dimensione corrispondente all'orizzontamento immediatamente sottostante, né il 30% della dimensione corrispondente al primo orizzontamento. Fa eccezione l'ultimo orizzontamento di costruzioni di almeno quattro orizzontamenti, per il quale non sono previste limitazioni di restringimento;	SI
La struttura è regolare in altezza.		

Piani - Verifiche Regolarità											
Id_piano	Q _{Lv}	H _{Lv}	R _{dT_{mp}}	I _{rT_{mp}}	M _{SLU}	K _{SLU}		R _{eff}		R _{ric}	
						X	Y	X	Y	X	Y
	[m]	[m]			[N·s ² /m]	[N/cm]	[N/cm]	[N]	[N]	[N]	[N]
Piano Terra	0,00	4,06	NO	NO	46.332	2.147.483,6 47	2.147.483,6 47	0	0	0	0

LEGENDA:

Id_piano	Identificativo del livello o piano.
Q_{Lv}	Quota del livello o piano.
H_{Lv}	Altezza del livello o piano.
R_{dT_{mp}}	Per i piani con riduzione dei tamponamenti, sono state incrementate le azioni di calcolo per gli elementi verticali (pilastri e pareti) di un fattore 1,4: [SI] = Piano con riduzione dei tamponamenti - [NO] = Piano senza riduzione dei tamponamenti.
I_{rT_{mp}}	Per piani con distribuzione dei tamponamenti in pianta fortemente irregolare, l'eccentricità accidentale è stata incrementata di un fattore pari a 2: [SI] = Distribuzione tamponamenti irregolare fortemente - [NO] = Distribuzione tamponamenti regolare.
M_{SLU}	Massa eccitabile della struttura allo S.L. Ultimo, nelle direzioni X, Y, Z.
K_{SLU}	Valori delle Rigidità di Piano, valutate allo SLU, riferite agli assi X ed Y del riferimento globale.
R_{eff}	Valori delle Resistenze Effettive di Piano, valutate allo SLU, relative al sistema di riferimento globale X, Y, Z.
R_{ric}	Valori delle Resistenze Richieste di Piano, valutate allo SLU, relative al sistema di riferimento globale X, Y, Z.
(*)	Vedi tabelle "Livelli o Piani" o "Solai e Balconi".

EFFETTI DELLE NON LINEARITÀ GEOMETRICHE PER SISMA (Elevazione)

Effetti delle non linearità geometriche per sisma										
Id_piano	Q _{Lv}	H _{Lv}	δ _{d,x}	δ _{d,y}	P _{θ,x}	P _{θ,y}	T _{θ,x}	T _{θ,y}	θ _x	θ _y
Piano Terra	0,00	4,06	0,0000	0,0000	518.991	518.991	225.692	244.225	0 E+00	0 E+00

LEGENDA:

Id_piano	Identificativo del livello o piano.
H_{Lv}	Altezza del livello o piano.
δ_{d,x}, δ_{d,y}	Componenti dello spostamento differenziale rispetto al piano inferiore.
P_{θ,x}, P_{θ,y}	Valori del carico verticale del piano utilizzato per il calcolo di "θ".
T_{θ,x}, T_{θ,y}	Valori del tagliante di piano utilizzati per il calcolo di "θ".
θ_x, θ_y	Coefficienti "θ" del piano.
Nota	Le forze sismiche orizzontali agenti sui piani caratterizzati da valori di θ compresi tra 0,1 e 0,2, sono state incrementate del fattore "1/(1-θ)", per portare in conto gli effetti del secondo ordine.

PIANI - VERIFICHE AGLI SPOSTAMENTI

Piani - Verifiche										
Id_piano	Q _{Lv}	H _{Lv}	δ _{d,x}	δ _{d,y}	C _{lgT_{mp}}	δ _{lim}	δ _{lim} - δ _{d,x}	δ _{lim} - δ _{d,y}	CS	Note
Piano Terra	0,00	4,06	0,0000	0,0000	RF	2,0300	2,0300	2,0300		Verificato

LEGENDA:

Id_piano	Identificativo del livello o piano.
Q_{Lv}	Quota del livello o piano.
H_{Lv}	Altezza del livello o piano.
C_{lgT_{mp}}	Tipo di collegamento delle tamponature alla struttura: [R] = Rigido - [E] = Elastico - [RF] = Rigidamente fragili - [RD] = Rigidamente Duttili.
δ_{lim}	Valore limite dello spostamento differenziale indicato dalla normativa.
δ_{d,x}, δ_{d,y}	Componenti dello spostamento differenziale rispetto al piano inferiore.

PLATEE - VERIFICHE PRESSOFLESSIONE RETTA ALLO SLU (Fondazione)

Platee - Verifiche pressoflessione retta allo SLU																			
Dir	Pos	Nodo	N _{Ed}	M _{Ed}	A _s	A _{df}	CS	Nodo	N _{Ed}	M _{Ed}	A _s	A _{df}	CS	Nodo	N _{Ed}	M _{Ed}	A _s	A _{df}	CS
			[N]	[N·m]	[cm ² /cm]	[cm ² /cm]			[N]	[N·m]	[cm ² /cm]	[cm ² /cm]			[N]	[N·m]	[cm ² /cm]	[cm ² /cm]	
Fondazione			Platea 1																

Platee - Verifiche pressoflessione retta allo SLU

Dir	Pos	Nodo	N _{Ed}	M _{Ed}	A _s	A _{df}	CS	Nodo	N _{Ed}	M _{Ed}	A _s	A _{df}	CS	Nodo	N _{Ed}	M _{Ed}	A _s	A _{df}	CS
			[N]	[N-m]	[cm ² /cm]	[cm ² /cm]			[N]	[N-m]	[cm ² /cm]	[cm ² /cm]			[N]	[N-m]	[cm ² /cm]	[cm ² /cm]	
P	S	00015	24	4.639	0,045	0,045	2,67	00016	-240	2.922	0,045	0,045	16,4	00020	-37	11.87	0,045	0,045	4,04
	I		-207	59.20	0,090	0,090	1,84		277	19.83	0,045	0,045	2,41		-329	47.50	0,045	0,045	1,01
S	S		0	0	0,045	0,045	-		-222	11.50	0,045	0,045	4,17		-15	9.341	0,045	0,045	5,13
	I		-100	31.68	0,045	0,045	1,51		343	26.63	0,045	0,045	1,80		51	27.94	0,045	0,045	1,71
P	S	00021	-27	5.453	0,045	0,045	2,59	00022	31	16.95	0,045	0,045	2,83	00023	74	5.436	0,045	0,045	8,81
	I		-214	64.43	0,090	0,090	1,62		-206	47.22	0,045	0,045	1,02		-38	17.70	0,045	0,045	2,71
S	S		161	3.766	0,045	0,045	12,7		176	3.946	0,045	0,045	12,1		-86	13.39	0,045	0,045	3,58
	I		-33	34.49	0,045	0,045	1,39		-92	25.41	0,045	0,045	1,89		199	23.58	0,045	0,045	2,03
P	S	00024	-246	2.832	0,045	0,045	16,9	00025	77	4.806	0,045	0,045	9,97	00026	32	10.21	0,045	0,045	2,20
	I		271	19.92	0,045	0,045	2,40		-35	18.33	0,045	0,045	2,61		-205	54.31	0,090	0,090	2,12
S	S		-224	11.57	0,045	0,045	4,14		-84	12.57	0,045	0,045	3,81		0	0	0,045	0,045	-
	I		341	26.55	0,045	0,045	1,80		200	24.40	0,045	0,045	1,96		-94	29.96	0,045	0,045	1,60
P	S	00029	-33	2.105	0,045	0,045	2,96	00030	-31	6.969	0,045	0,045	2,45	00031	12	4.346	0,045	0,045	2,70
	I		-221	67.65	0,090	0,090	1,51		-320	52.88	0,090	0,090	2,21		-220	59.56	0,090	0,090	1,82
S	S		163	1.584	0,045	0,045	30,2		-16	6.143	0,045	0,045	7,80		0	0	0,045	0,045	-
	I		-32	36.56	0,045	0,045	1,31		52	31.39	0,045	0,045	1,53		-94	31.86	0,045	0,045	1,50
P	S	00032	-186	261	0,045	0,045	NS	00033	-197	307	0,045	0,045	NS	00034	-199	309	0,045	0,045	NS
	I		206	318	0,045	0,045	NS		226	295	0,045	0,045	NS		224	293	0,045	0,045	NS
S	S		98	723	0,045	0,045	66,2		94	830	0,045	0,045	57,7		97	827	0,045	0,045	57,93
	I		-128	242	0,045	0,045	NS		-138	201	0,045	0,045	NS		-134	204	0,045	0,045	NS
P	S	00035	-185	252	0,045	0,045	NS	00040	-33	888	0,045	0,045	53,9	00041	-98	3.294	0,045	0,045	14,55
	I		208	327	0,045	0,045	NS		189	25.20	0,045	0,045	1,90		212	9.523	0,045	0,045	5,03
S	S		96	702	0,045	0,045	68,2		429	238	0,045	0,045	NS		-1.440	4.518	0,045	0,045	10,65
	I		-130	263	0,045	0,045	NS		-363	19.76	0,045	0,045	2,43		1.178	14.15	0,045	0,045	3,37
P	S	00056	35	2.276	0,045	0,045	2,93	00057	0	0	0,045	0,045	-	00071	40	2.744	0,045	0,045	17,46
	I		433	30.31	0,090	0,090	7,82		364	28.50	0,090	0,090	9,82		440	29.76	0,045	0,045	1,61
S	S		-857	377	0,045	0,045	NS		1.120	3.880	0,045	0,045	12,3		-872	1.134	0,045	0,045	42,35
	I		225	14.64	0,045	0,045	3,27		-672	18.11	0,045	0,045	2,65		211	13.81	0,045	0,045	3,47
P	S	00072	24	197	0,045	0,045	NS	00086	-80	4.814	0,045	0,045	9,96	00087	-36	4.007	0,045	0,045	11,96
	I		356	26.97	0,045	0,045	1,77		179	8.133	0,045	0,045	5,89		192	22.16	0,045	0,045	2,16
S	S		1.110	5.037	0,045	0,045	9,49		-1.394	6.112	0,045	0,045	7,87		411	3.010	0,045	0,045	15,90
	I		-676	16.99	0,045	0,045	2,83		1.159	12.59	0,045	0,045	3,79		-348	16.94	0,045	0,045	2,83
P	S	00104	-83	4.448	0,045	0,045	10,7	00105	-39	2.784	0,045	0,045	17,2	00120	-22	819	0,045	0,045	58,51
	I		177	8.486	0,045	0,045	5,64		189	23.42	0,045	0,045	2,04		201	25.30	0,045	0,045	1,89
S	S		-1.373	5.476	0,045	0,045	8,78		410	1.354	0,045	0,045	35,3		435	269	0,045	0,045	NS
	I		1.180	13.22	0,045	0,045	3,61		-349	18.56	0,045	0,045	2,58		-357	19.75	0,045	0,045	2,43
P	S	00121	-89	3.173	0,045	0,045	15,1	00138	217	5.398	0,045	0,045	8,87	00139	-348	4.717	0,045	0,045	10,17
	I		221	9.642	0,045	0,045	4,97		-188	11.77	0,045	0,045	4,07		116	16.12	0,045	0,045	2,97
S	S		-1.475	4.489	0,045	0,045	10,7		-386	877	0,045	0,045	54,6		85	2.518	0,045	0,045	19,03
	I		1.142	14.18	0,045	0,045	3,37		300	1.661	0,045	0,045	28,8		6	4.439	0,045	0,045	10,79
P	S	00140	-236	14.60	0,045	0,045	3,28	00141	-1.305	21.19	0,045	0,045	2,27	00142	-43	20.38	0,045	0,045	2,35
	I		1.315	33.07	0,045	0,045	1,44		697	17.85	0,045	0,045	2,68		23	2.128	0,045	0,045	22,52
S	S		-970	2.936	0,045	0,045	16,3		-137	424	0,045	0,045	NS		-129	5.473	0,045	0,045	8,76

Platee - Verifiche pressoflessione retta allo SLU

Dir	Pos	Nodo	N _{Ed}	M _{Ed}	A _s	A _{df}	CS	Nodo	N _{Ed}	M _{Ed}	A _s	A _{df}	CS	Nodo	N _{Ed}	M _{Ed}	A _s	A _{df}	CS
			[N]	[N-m]	[cm ² /cm]	[cm ² /cm]			[N]	[N-m]	[cm ² /cm]	[cm ² /cm]			[N]	[N-m]	[cm ² /cm]	[cm ² /cm]	
	I		1.235	5.140	0,045 24	0,045 24	6		626	235	0,045 24	0,045 24	NS		101	2.994	0,045 24	0,045 24	16,00
P	S	00143	-1	26.45 5	0,045 24	0,045 24	1,81	00144	0	21.07 1	0,045 24	0,045 24	2,27	00145	56	19.18 7	0,045 24	0,045 24	2,50
	I		0	0	0,045 24	0,045 24	-		0	0	0,045 24	0,045 24	-		0	0	0,045 24	0,045 24	-
S	S		0	927	0,045 24	0,045 24	51,6 9		3	5.766	0,045 24	0,045 24	8,31		-62	5.810	0,045 24	0,045 24	8,25
	I		0	2.802	0,045 24	0,045 24	17,1 0		-2	1.056	0,045 24	0,045 24	45,3 8		38	1.613	0,045 24	0,045 24	29,70
P	S	00146	-44	19.55 3	0,045 24	0,045 24	2,45	00147	-110	13.01 1	0,045 24	0,045 24	3,68	00148	278	9.179	0,045 24	0,045 24	5,22
	I		10	2.596	0,045 24	0,045 24	18,4 6		300	18.36 9	0,045 24	0,045 24	2,61		1.838	38.38 4	0,045 24	0,045 24	1,24
S	S		15	648	0,045 24	0,045 24	73,9 4		1.721	2.318	0,045 24	0,045 24	20,5 8		-933	3.454	0,045 24	0,045 24	13,91
	I		-25	2.816	0,045 24	0,045 24	17,0 2		-387	1.821	0,045 24	0,045 24	26,3 4		1.375	7.730	0,045 24	0,045 24	6,18
P	S	00149	0	0	0,045 24	0,045 24	-	00150	254	3.141	0,045 24	0,045 24	15,2 5	00151	-185	7.452	0,045 24	0,045 24	6,43
	I		316	27.14 8	0,045 24	0,045 24	1,76		2.149	41.52 1	0,045 24	0,045 24	1,15		-1.590	29.01 7	0,045 24	0,045 24	1,66
S	S		180	1.905	0,045 24	0,045 24	25,1 4		167	1.663	0,045 24	0,045 24	28,8 0		138	748	0,045 24	0,045 24	64,04
	I		-226	7.287	0,045 24	0,045 24	6,58		-295	6.763	0,045 24	0,045 24	7,09		1.193	2.607	0,045 24	0,045 24	18,32
P	S	00152	23	11.25 7	0,045 24	0,045 24	4,26	00153	-2	17.74 8	0,045 24	0,045 24	2,70	00154	-1	16.04 2	0,045 24	0,045 24	2,99
	I		-5	5.909	0,045 24	0,045 24	8,11		0	0	0,045 24	0,045 24	-		0	0	0,045 24	0,045 24	-
S	S		-17	3.241	0,045 24	0,045 24	14,7 9		0	1.195	0,045 24	0,045 24	40,1 0		1	4.542	0,045 24	0,045 24	10,55
	I		10	3.274	0,045 24	0,045 24	14,6 3		0	1.923	0,045 24	0,045 24	24,9 2		0	444	0,045 24	0,045 24	NS
P	S	00155	0	21.94 1	0,045 24	0,045 24	2,18	00156	0	19.71 8	0,045 24	0,045 24	2,43	00157	-1	19.57 9	0,045 24	0,045 24	2,45
	I		0	0	0,045 24	0,045 24	-		0	0	0,045 24	0,045 24	-		0	0	0,045 24	0,045 24	-
S	S		0	0	0,045 24	0,045 24	-		0	4.044	0,045 24	0,045 24	11,8 5		1	4.799	0,045 24	0,045 24	9,98
	I		0	2.057	0,045 24	0,045 24	23,2 9		0	41	0,045 24	0,045 24	NS		-1	531	0,045 24	0,045 24	90,24
P	S	00158	-1	23.11 1	0,045 24	0,045 24	2,07	00159	-45	17.58 9	0,045 24	0,045 24	2,72	00160	-1.366	14.44 1	0,045 24	0,045 24	3,33
	I		0	0	0,045 24	0,045 24	-		25	2.434	0,045 24	0,045 24	19,6 8		744	20.46 1	0,045 24	0,045 24	2,34
S	S		0	823	0,045 24	0,045 24	58,2 2		-133	4.204	0,045 24	0,045 24	11,4 0		-2.257	129	0,045 24	0,045 24	NS
	I		0	2.308	0,045 24	0,045 24	20,7 6		104	2.994	0,045 24	0,045 24	16,0 0		641	719	0,045 24	0,045 24	66,53
P	S	00161	-224	6.869	0,045 24	0,045 24	6,98	00162	-369	3.249	0,045 24	0,045 24	14,7 6	00163	241	4.039	0,045 24	0,045 24	11,86
	I		1.296	40.36 1	0,045 24	0,045 24	1,18		155	20.07 3	0,045 24	0,045 24	2,39		-212	13.19 4	0,045 24	0,045 24	3,63
S	S		-991	2.673	0,045 24	0,045 24	17,9 7		99	2.406	0,045 24	0,045 24	19,9 1		-426	943	0,045 24	0,045 24	50,87
	I		1.278	5.789	0,045 24	0,045 24	8,25		-8	5.091	0,045 24	0,045 24	9,41		333	1.930	0,045 24	0,045 24	24,81
P	S	00164	-1.371	3.443	0,045 24	0,045 24	13,9 7	00165	-2.575	1.849	0,045 24	0,045 24	26,0 9	00166	-10	1.548	0,045 24	0,045 24	30,95
	I		1.234	2.224	0,045 24	0,045 24	21,4 8		2.836	1.570	0,045 24	0,045 24	30,3 0		10	2.627	0,045 24	0,045 24	18,24
S	S		1.083	7.061	0,045 24	0,045 24	6,77		-3.611	31.39 4	0,045 24	0,045 24	1,54		30	32.58 8	0,045 24	0,045 24	1,47
	I		-851	16.05 1	0,045 24	0,045 24	2,99		3.299	21.63 6	0,045 24	0,045 24	2,20		-44	5.659	0,045 24	0,045 24	8,47
P	S	00167	-13	2.220	0,045 24	0,045 24	21,5 8	00168	-4	2.521	0,045 24	0,045 24	19,0 1	00169	-3	2.509	0,045 24	0,045 24	19,10
	I		12	1.344	0,045 24	0,045 24	35,6 5		3	1.179	0,045 24	0,045 24	40,6 4		3	1.192	0,045 24	0,045 24	40,20
S	S		-9	30.82 4	0,045 24	0,045 24	1,55		0	28.18 1	0,045 24	0,045 24	1,70		-1	28.26 2	0,045 24	0,045 24	1,70
	I		0	0	0,045 24	0,045 24	-		0	0	0,045 24	0,045 24	-		0	0	0,045 24	0,045 24	-
P	S	00170	-13	2.208	0,045 24	0,045 24	21,7 0	00171	-10	1.571	0,045 24	0,045 24	30,5 0	00172	-2.544	1.828	0,045 24	0,045 24	26,38
	I		12	1.358	0,045 24	0,045 24	35,2 8		10	2.605	0,045 24	0,045 24	18,3 9		2.868	1.593	0,045 24	0,045 24	29,86
S	S		-9	31.02 4	0,045 24	0,045 24	1,54		30	32.87 2	0,045 24	0,045 24	1,46		-3.649	31.71 9	0,045 24	0,045 24	1,52
	I		0	0	0,045 24	0,045 24	-		-44	5.377	0,045 24	0,045 24	8,91		3.261	21.31 8	0,045 24	0,045 24	2,23
P	S	00173	-1.387	3.480	0,045 24	0,045 24	13,8 2	00174	238	3.904	0,045 24	0,045 24	12,2 7	00175	-365	3.077	0,045 24	0,045 24	15,59

Platee - Verifiche pressoflessione retta allo SLU

Dir	Pos	Nodo	N _{Ed}	M _{Ed}	A _s	A _{df}	CS	Nodo	N _{Ed}	M _{Ed}	A _s	A _{df}	CS	Nodo	N _{Ed}	M _{Ed}	A _s	A _{df}	CS
			[N]	[N-m]	[cm ² /cm]	[cm ² /cm]			[N]	[N-m]	[cm ² /cm]	[cm ² /cm]			[N]	[N-m]	[cm ² /cm]	[cm ² /cm]	
	I		1.219	2.187	0,045 24	0,045 24	21,8 4		-214	13.33 1	0,045 24	0,045 24	3,60		159	20.24 6	0,045 24	0,045 24	2,37
S	S		1.109	7.073	0,045 24	0,045 24	6,76		-422	930	0,045 24	0,045 24	51,5 8		99	2.349	0,045 24	0,045 24	20,39
	I		-825	16.04 3	0,045 24	0,045 24	2,99		337	1.944	0,045 24	0,045 24	24,6 3		-8	5.149	0,045 24	0,045 24	9,31
P	S	00176	-154	6.705	0,045 24	0,045 24	7,15	00177	-1.409	14.60 1	0,045 24	0,045 24	3,29	00178	-47	17.95 8	0,045 24	0,045 24	2,67
	I		1.369	40.56 9	0,045 24	0,045 24	1,18		703	20.32 3	0,045 24	0,045 24	2,35		23	2.052	0,045 24	0,045 24	23,35
S	S		-972	2.598	0,045 24	0,045 24	18,4 9		-2.211	138	0,045 24	0,045 24	NS		-135	4.301	0,045 24	0,045 24	11,14
	I		1.299	5.864	0,045 24	0,045 24	8,14		646	711	0,045 24	0,045 24	67,2 8		103	2.899	0,045 24	0,045 24	16,52
P	S	00179	-1	23.77 4	0,045 24	0,045 24	2,02	00180	-1	20.28 8	0,045 24	0,045 24	2,36	00181	0	20.63 3	0,045 24	0,045 24	2,32
	I		0	0	0,045 24	0,045 24	-		0	0	0,045 24	0,045 24	-		0	0	0,045 24	0,045 24	-
S	S		0	756	0,045 24	0,045 24	63,3 8		1	4.956	0,045 24	0,045 24	9,67		0	4.183	0,045 24	0,045 24	11,45
	I		0	2.375	0,045 24	0,045 24	20,1 8		-1	373	0,045 24	0,045 24	NS		0	0	0,045 24	0,045 24	-
P	S	00182	0	23.12 3	0,045 24	0,045 24	2,07	00183	-1	17.16 8	0,045 24	0,045 24	2,79	00184	-2	18.87 8	0,045 24	0,045 24	2,54
	I		0	0	0,045 24	0,045 24	-		0	0	0,045 24	0,045 24	-		0	0	0,045 24	0,045 24	-
S	S		0	0	0,045 24	0,045 24	-		1	4.735	0,045 24	0,045 24	10,1 2		0	1.193	0,045 24	0,045 24	40,16
	I		0	2.102	0,045 24	0,045 24	22,8 0		0	254	0,045 24	0,045 24	NS		0	1.927	0,045 24	0,045 24	24,87
P	S	00185	23	11.81 1	0,045 24	0,045 24	4,06	00186	-209	6.509	0,045 24	0,045 24	7,37	00187	272	1.060	0,045 24	0,045 24	45,17
	I		-4	5.404	0,045 24	0,045 24	8,87		-1.620	29.93 5	0,045 24	0,045 24	1,61		2.176	43.51 2	0,045 24	0,045 24	1,10
S	S		-17	3.226	0,045 24	0,045 24	14,8 5		157	641	0,045 24	0,045 24	74,7 2		172	1.501	0,045 24	0,045 24	31,91
	I		10	3.291	0,045 24	0,045 24	14,5 6		1.216	2.716	0,045 24	0,045 24	17,5 9		-291	6.933	0,045 24	0,045 24	6,92
P	S	00188	0	0	0,045 24	0,045 24	-	00189	244	6.098	0,045 24	0,045 24	7,85	00190	-94	11.89 1	0,045 24	0,045 24	4,03
	I		326	28.46 3	0,045 24	0,045 24	1,68		1.790	41.78 5	0,045 24	0,045 24	1,14		320	19.67 5	0,045 24	0,045 24	2,43
S	S		174	1.671	0,045 24	0,045 24	28,6 6		-939	3.202	0,045 24	0,045 24	15,0 0		1.693	2.312	0,045 24	0,045 24	20,63
	I		-233	7.521	0,045 24	0,045 24	6,37		1.358	7.971	0,045 24	0,045 24	5,99		-414	1.851	0,045 24	0,045 24	25,91
P	S	00191	-43	20.67 0	0,045 24	0,045 24	2,32	00192	55	21.36 6	0,045 24	0,045 24	2,24	00193	0	23.57 7	0,045 24	0,045 24	2,03
	I		10	1.548	0,045 24	0,045 24	30,9 5		0	0	0,045 24	0,045 24	-		0	0	0,045 24	0,045 24	-
S	S		15	545	0,045 24	0,045 24	87,9 2		-62	6.088	0,045 24	0,045 24	7,87		3	6.171	0,045 24	0,045 24	7,76
	I		-25	2.922	0,045 24	0,045 24	16,4 0		38	1.337	0,045 24	0,045 24	35,8 4		-2	655	0,045 24	0,045 24	73,16
P	S	00194	-1	28.91 5	0,045 24	0,045 24	1,66	00195	-43	21.65 7	0,045 24	0,045 24	2,21	00196	-1.294	19.92 2	0,045 24	0,045 24	2,41
	I		0	0	0,045 24	0,045 24	-		23	920	0,045 24	0,045 24	52,0 8		707	19.23 9	0,045 24	0,045 24	2,49
S	S		0	858	0,045 24	0,045 24	55,8 5		-129	5.488	0,045 24	0,045 24	8,73		-149	432	0,045 24	0,045 24	NS
	I		0	2.872	0,045 24	0,045 24	16,6 8		101	2.980	0,045 24	0,045 24	16,0 8		548	235	0,045 24	0,045 24	NS
P	S	00197	-266	10.90 1	0,045 24	0,045 24	4,40	00198	-334	3.662	0,045 24	0,045 24	13,1 0	00199	218	5.181	0,045 24	0,045 24	9,24
	I		1.281	36.99 0	0,045 24	0,045 24	1,29		130	17.21 5	0,045 24	0,045 24	2,78		-187	11.99 1	0,045 24	0,045 24	4,00
S	S		-967	2.691	0,045 24	0,045 24	17,8 5		83	2.388	0,045 24	0,045 24	20,0 6		-388	864	0,045 24	0,045 24	55,51
	I		1.237	5.385	0,045 24	0,045 24	8,87		4	4.567	0,045 24	0,045 24	10,4 9		298	1.675	0,045 24	0,045 24	28,58
P	S	00200	-1.240	3.167	0,045 24	0,045 24	15,1 8	00201	-2.367	1.927	0,045 24	0,045 24	25,0 2	00202	-9	1.517	0,045 24	0,045 24	31,59
	I		1.135	2.135	0,045 24	0,045 24	22,3 8		2.563	1.568	0,045 24	0,045 24	30,3 6		9	2.496	0,045 24	0,045 24	19,20
S	S		1.032	8.153	0,045 24	0,045 24	5,86		-3.315	29.27 0	0,045 24	0,045 24	1,65		25	29.85 1	0,045 24	0,045 24	1,61
	I		-854	14.94 8	0,045 24	0,045 24	3,21		3.079	20.63 2	0,045 24	0,045 24	2,30		-39	7.298	0,045 24	0,045 24	6,57
P	S	00203	-11	2.109	0,045 24	0,045 24	22,7 2	00204	-3	2.274	0,045 24	0,045 24	21,0 7	00205	-3	2.352	0,045 24	0,045 24	20,37
	I		10	1.335	0,045 24	0,045 24	35,8 9		3	1.472	0,045 24	0,045 24	32,5 5		3	1.392	0,045 24	0,045 24	34,42
S	S		-8	27.48 0	0,045 24	0,045 24	1,74		0	24.63 7	0,045 24	0,045 24	1,94		0	24.27 0	0,045 24	0,045 24	1,97
	I		0	0	0,045 24	0,045 24	-		0	0	0,045 24	0,045 24	-		0	0	0,045 24	0,045 24	-

Platee - Verifiche pressoflessione retta allo SLU

Dir	Pos	Nodo	N _{Ed}	M _{Ed}	A _s	A _{df}	CS	Nodo	N _{Ed}	M _{Ed}	A _s	A _{df}	CS	Nodo	N _{Ed}	M _{Ed}	A _s	A _{df}	CS
			[N]	[N-m]	[cm ² /cm]	[cm ² /cm]			[N]	[N-m]	[cm ² /cm]	[cm ² /cm]			[N]	[N-m]	[cm ² /cm]	[cm ² /cm]	
			24	24	24	24			24	24	24	24			24	24	24	24	24
P	S	00206	-11	2.023	0,045 24	0,045 24	23,6 9	00207	-9	1.545	0,045 24	0,045 24	31,0 1	00208	-2.347	1.802	0,045 24	0,045 24	26,75
	I		11	1.426	0,045 24	0,045 24	33,6 0		9	2.472	0,045 24	0,045 24	19,3 8		2.584	1.697	0,045 24	0,045 24	28,05
S	S		-8	26.85 3	0,045 24	0,045 24	1,78		26	29.26 4	0,045 24	0,045 24	1,64		-3.340	29.21 5	0,045 24	0,045 24	1,65
	I		0	0	0,045 24	0,045 24	-		-38	7.865	0,045 24	0,045 24	6,09		3.056	20.69 8	0,045 24	0,045 24	2,30
P	S	00209	-1.251	3.141	0,045 24	0,045 24	15,3 0	00260	-104	1.465	0,045 24	0,045 24	32,7 2	00261	-94	1.386	0,045 24	0,045 24	34,58
	I		1.126	2.163	0,045 24	0,045 24	22,0 9		254	10.65 5	0,045 24	0,045 24	4,49		264	10.73 5	0,045 24	0,045 24	4,46
S	S		1.048	8.452	0,045 24	0,045 24	5,65		1.377	2.939	0,045 24	0,045 24	16,2 5		1.410	2.917	0,045 24	0,045 24	16,37
	I		-838	14.64 6	0,045 24	0,045 24	3,28		-1.125	6.530	0,045 24	0,045 24	7,36		-1.092	6.555	0,045 24	0,045 24	7,33
P	S	00262	-85	2.636	0,045 24	0,045 24	18,1 8	00263	-78	2.885	0,045 24	0,045 24	16,6 1	00264	337	17.94 2	0,045 24	0,045 24	2,67
	I		209	9.790	0,045 24	0,045 24	4,89		216	9.539	0,045 24	0,045 24	5,02		-184	8.732	0,045 24	0,045 24	5,49
S	S		-331	3.421	0,045 24	0,045 24	14,0 2		-309	3.472	0,045 24	0,045 24	13,8 1		-783	10.39 6	0,045 24	0,045 24	4,62
	I		515	6.060	0,045 24	0,045 24	7,90		536	6.003	0,045 24	0,045 24	7,97		617	10.32 5	0,045 24	0,045 24	4,63
P	S	00265	-4	20.41 4	0,045 24	0,045 24	2,35	00266	-1	18.88 0	0,045 24	0,045 24	2,54	00267	211	14.47 3	0,045 24	0,045 24	3,31
	I		0	0	0,045 24	0,045 24	-		0	0	0,045 24	0,045 24	-		-52	1.567	0,045 24	0,045 24	30,58
S	S		3	10.36 1	0,045 24	0,045 24	4,62		14	10.36 5	0,045 24	0,045 24	4,62		-139	9.601	0,045 24	0,045 24	4,99
	I		-2	1.873	0,045 24	0,045 24	25,5 8		-9	597	0,045 24	0,045 24	80,2 6		85	5.867	0,045 24	0,045 24	8,17
P	S	00268	481	7.558	0,045 24	0,045 24	6,33	00269	-4	13.05 9	0,045 24	0,045 24	3,67	00270	0	16.81 4	0,045 24	0,045 24	2,85
	I		-94	13.11 6	0,045 24	0,045 24	3,65		0	0	0,045 24	0,045 24	-		0	0	0,045 24	0,045 24	-
S	S		-818	8.302	0,045 24	0,045 24	5,78		1	8.007	0,045 24	0,045 24	5,98		0	7.313	0,045 24	0,045 24	6,55
	I		482	11.79 9	0,045 24	0,045 24	4,06		-1	1.438	0,045 24	0,045 24	33,3 2		0	0	0,045 24	0,045 24	-
P	S	00271	0	17.57 5	0,045 24	0,045 24	2,73	00272	-2	17.01 2	0,045 24	0,045 24	2,82	00273	367	14.17 7	0,045 24	0,045 24	3,38
	I		0	0	0,045 24	0,045 24	-		0	0	0,045 24	0,045 24	-		-183	9.442	0,045 24	0,045 24	5,08
S	S		0	7.912	0,045 24	0,045 24	6,06		3	8.658	0,045 24	0,045 24	5,53		-825	8.564	0,045 24	0,045 24	5,61
	I		0	0	0,045 24	0,045 24	-		-2	1.588	0,045 24	0,045 24	30,1 7		625	10.35 4	0,045 24	0,045 24	4,62
P	S	00274	-419	4.912	0,045 24	0,045 24	9,77	00275	-671	12.04 9	0,045 24	0,045 24	3,98	00276	-15	15.22 3	0,045 24	0,045 24	3,15
	I		247	5.670	0,045 24	0,045 24	8,45		358	15.43 1	0,045 24	0,045 24	3,10		8	345	0,045 24	0,045 24	NS
S	S		837	28.17 7	0,045 24	0,045 24	1,70		-1.321	24.39 6	0,045 24	0,045 24	1,97		39	15.94 9	0,045 24	0,045 24	3,00
	I		-788	8.958	0,045 24	0,045 24	5,36		1.015	3.707	0,045 24	0,045 24	12,8 9		-30	1.089	0,045 24	0,045 24	44,00
P	S	00277	0	14.66 5	0,045 24	0,045 24	3,27	00278	-13	11.52 8	0,045 24	0,045 24	4,16	00279	604	8.658	0,045 24	0,045 24	5,53
	I		0	0	0,045 24	0,045 24	-		0	0	0,045 24	0,045 24	-		-149	11.50 2	0,045 24	0,045 24	4,17
S	S		-2	13.22 8	0,045 24	0,045 24	3,62		31	14.50 8	0,045 24	0,045 24	3,30		-1.294	21.93 5	0,045 24	0,045 24	2,19
	I		0	0	0,045 24	0,045 24	-		0	0	0,045 24	0,045 24	-		774	2.092	0,045 24	0,045 24	22,86
P	S	00280	0	0	0,045 24	0,045 24	-	00281	-922	3.174	0,045 24	0,045 24	15,1 3	00282	-11	7.684	0,045 24	0,045 24	6,24
	I		343	10.74 9	0,045 24	0,045 24	4,45		163	18.27 4	0,045 24	0,045 24	2,62		2	2.260	0,045 24	0,045 24	21,20
S	S		680	23.50 7	0,045 24	0,045 24	2,03		-1.397	24.40 2	0,045 24	0,045 24	1,97		26	14.57 7	0,045 24	0,045 24	3,29
	I		-413	3.497	0,045 24	0,045 24	13,7 2		796	2.526	0,045 24	0,045 24	18,9 3		-15	377	0,045 24	0,045 24	NS
P	S	00283	0	11.17 8	0,045 24	0,045 24	4,29	00284	0	13.19 9	0,045 24	0,045 24	3,63	00285	0	12.80 8	0,045 24	0,045 24	3,74
	I		0	0	0,045 24	0,045 24	-		0	0	0,045 24	0,045 24	-		0	0	0,045 24	0,045 24	-
S	S		-1	10.32 9	0,045 24	0,045 24	4,64		0	9.198	0,045 24	0,045 24	5,21		-1	10.45 5	0,045 24	0,045 24	4,58
	I		0	0	0,045 24	0,045 24	-		0	0	0,045 24	0,045 24	-		0	0	0,045 24	0,045 24	-
P	S	00286	-16	12.76 2	0,045 24	0,045 24	3,75	00287	61	9.773	0,045 24	0,045 24	4,90	00288	-535	4.407	0,045 24	0,045 24	10,89
	I		8	1.195	0,045 24	0,045 24	40,1 0		-433	16.76 1	0,045 24	0,045 24	2,86		271	5.780	0,045 24	0,045 24	8,28

Platee - Verifiche pressoflessione retta allo SLU

Dir	Pos	Nodo	N _{Ed}	M _{Ed}	A _s	A _{df}	CS	Nodo	N _{Ed}	M _{Ed}	A _s	A _{df}	CS	Nodo	N _{Ed}	M _{Ed}	A _s	A _{df}	CS
			[N]	[N-m]	[cm ² /cm]	[cm ² /cm]			[N]	[N-m]	[cm ² /cm]	[cm ² /cm]			[N]	[N-m]	[cm ² /cm]	[cm ² /cm]	
S	S		41	15.14 5	0,045 24	0,045 24	3,16		-1.385	26.16 7	0,045 24	0,045 24			939	30.39 7	0,045 24	0,045 24	1,57
	I		-31	561	0,045 24	0,045 24	85,4 2		1.017	2.782	0,045 24	0,045 24			-847	7.591	0,045 24	0,045 24	6,33
P	S	00289	-2	3.224	0,045 24	0,045 24	14,8 6	00290	81	8.712	0,045 24	0,045 24		00291	-81	11.60 5	0,045 24	0,045 24	4,13
	I		6	2.307	0,045 24	0,045 24	20,7 7		-50	7.882	0,045 24	0,045 24			45	4.299	0,045 24	0,045 24	11,14
S	S		56	25.47 2	0,045 24	0,045 24	1,88		-257	22.08 3	0,045 24	0,045 24			215	17.56 2	0,045 24	0,045 24	2,73
	I		0	0	0,045 24	0,045 24	-		0	0	0,045 24	0,045 24			0	0	0,045 24	0,045 24	-
P	S	00292	2	11.11 6	0,045 24	0,045 24	4,31	00293	0	10.24 4	0,045 24	0,045 24		00294	-13	8.048	0,045 24	0,045 24	5,95
	I		0	0	0,045 24	0,045 24	-		0	0	0,045 24	0,045 24			3	904	0,045 24	0,045 24	53,00
S	S		-6	13.91 5	0,045 24	0,045 24	3,44		-1	13.75 7	0,045 24	0,045 24			30	17.02 1	0,045 24	0,045 24	2,81
	I		0	0	0,045 24	0,045 24	-		0	0	0,045 24	0,045 24			0	0	0,045 24	0,045 24	-
P	S	00295	-23	3.355	0,045 24	0,045 24	14,2 8	00296	0	0	0,045 24	0,045 24		00297	-108	4.315	0,045 24	0,045 24	11,11
	I		13	7.454	0,045 24	0,045 24	6,43		-20	6.464	0,045 24	0,045 24			21	5.382	0,045 24	0,045 24	8,90
S	S		51	20.51 2	0,045 24	0,045 24	2,34		-109	21.02 3	0,045 24	0,045 24			249	17.94 9	0,045 24	0,045 24	2,67
	I		0	0	0,045 24	0,045 24	-		0	0	0,045 24	0,045 24			0	0	0,045 24	0,045 24	-
P	S	00298	3	6.669	0,045 24	0,045 24	7,18	00299	0	9.501	0,045 24	0,045 24		00300	0	10.21 0	0,045 24	0,045 24	4,69
	I		0	0	0,045 24	0,045 24	-		0	0	0,045 24	0,045 24			0	0	0,045 24	0,045 24	-
S	S		-6	12.70 2	0,045 24	0,045 24	3,77		0	9.430	0,045 24	0,045 24			0	9.457	0,045 24	0,045 24	5,07
	I		0	0	0,045 24	0,045 24	-		0	0	0,045 24	0,045 24			0	0	0,045 24	0,045 24	-
P	S	00301	2	10.10 8	0,045 24	0,045 24	4,74	00302	-89	9.829	0,045 24	0,045 24		00303	91	7.647	0,045 24	0,045 24	6,26
	I		0	0	0,045 24	0,045 24	-		44	4.664	0,045 24	0,045 24			-51	7.801	0,045 24	0,045 24	6,14
S	S		-6	12.71 9	0,045 24	0,045 24	3,77		212	18.82 8	0,045 24	0,045 24			-275	24.83 5	0,045 24	0,045 24	1,93
	I		0	0	0,045 24	0,045 24	-		0	0	0,045 24	0,045 24			0	0	0,045 24	0,045 24	-
P	S	00304	-4	3.271	0,045 24	0,045 24	14,6 5	00305	-2	5.930	0,045 24	0,045 24		00306	1	9.759	0,045 24	0,045 24	4,91
	I		7	2.075	0,045 24	0,045 24	23,0 9		0	3.944	0,045 24	0,045 24			0	5.688	0,045 24	0,045 24	8,42
S	S		64	28.90 7	0,045 24	0,045 24	1,66		2	20.92 6	0,045 24	0,045 24			0	18.70 6	0,045 24	0,045 24	2,56
	I		0	0	0,045 24	0,045 24	-		0	0	0,045 24	0,045 24			0	0	0,045 24	0,045 24	-
P	S	00307	2	10.31 9	0,045 24	0,045 24	4,64	00308	0	9.260	0,045 24	0,045 24		00309	0	7.157	0,045 24	0,045 24	6,70
	I		0	0	0,045 24	0,045 24	-		0	0	0,045 24	0,045 24			0	0	0,045 24	0,045 24	-
S	S		-2	15.20 6	0,045 24	0,045 24	3,15		0	13.64 7	0,045 24	0,045 24			-1	15.27 3	0,045 24	0,045 24	3,14
	I		0	0	0,045 24	0,045 24	-		0	0	0,045 24	0,045 24			0	0	0,045 24	0,045 24	-
P	S	00310	1	5.524	0,045 24	0,045 24	8,67	00311	0	0	0,045 24	0,045 24		00312	0	1.862	0,045 24	0,045 24	25,73
	I		0	3.518	0,045 24	0,045 24	13,6 2		-3	3.417	0,045 24	0,045 24			-1	5.389	0,045 24	0,045 24	8,89
S	S		-1	19.02 1	0,045 24	0,045 24	2,52		5	21.30 6	0,045 24	0,045 24			1	20.20 0	0,045 24	0,045 24	2,37
	I		0	0	0,045 24	0,045 24	-		0	0	0,045 24	0,045 24			0	0	0,045 24	0,045 24	-
P	S	00313	3	4.874	0,045 24	0,045 24	9,83	00314	0	7.092	0,045 24	0,045 24		00315	0	8.855	0,045 24	0,045 24	5,41
	I		2	980	0,045 24	0,045 24	48,8 9		0	0	0,045 24	0,045 24			0	0	0,045 24	0,045 24	-
S	S		-5	15.39 6	0,045 24	0,045 24	3,11		0	11.10 6	0,045 24	0,045 24			0	9.530	0,045 24	0,045 24	5,03
	I		0	0	0,045 24	0,045 24	-		0	0	0,045 24	0,045 24			0	0	0,045 24	0,045 24	-
P	S	00316	0	8.603	0,045 24	0,045 24	5,57	00317	2	9.237	0,045 24	0,045 24		00318	1	8.504	0,045 24	0,045 24	5,63
	I		0	0	0,045 24	0,045 24	-		0	599	0,045 24	0,045 24			0	5.905	0,045 24	0,045 24	8,11
S	S		0	11.27 3	0,045 24	0,045 24	4,25		-2	16.12 6	0,045 24	0,045 24			0	22.36 6	0,045 24	0,045 24	2,14
	I		0	0	0,045 24	0,045 24	-		0	0	0,045 24	0,045 24			0	0	0,045 24	0,045 24	-
P	S	00319	-2	5.776	0,045	0,045	8,30	00320	-2	3.251	0,045	0,045		00321	82	9.024	0,045	0,045	5,31

Platee - Verifiche pressoflessione retta allo SLU

Dir	Pos	Nodo	N _{Ed}	M _{Ed}	A _s	A _{df}	CS	Nodo	N _{Ed}	M _{Ed}	A _s	A _{df}	CS	Nodo	N _{Ed}	M _{Ed}	A _s	A _{df}	CS
			[N]	[N-m]	[cm ² /cm]	[cm ² /cm]			[N]	[N-m]	[cm ² /cm]	[cm ² /cm]			[N]	[N-m]	[cm ² /cm]	[cm ² /cm]	
	I		0	3.634	0,045 24	0,045 24	13,1 9		6	2.277	0,045 24	0,045 24	4 21,0 4		-49	7.552	0,045 24	0,045 24	6,35
S	S		2	26.25 7	0,045 24	0,045 24	1,82		56	24.78 3	0,045 24	0,045 24	1,93		-258	21.21 5	0,045 24	0,045 24	2,26
	I		0	0	0,045 24	0,045 24	-		0	0	0,045 24	0,045 24	-		0	0	0,045 24	0,045 24	-
P	S	00322	-82	11.55 7	0,045 24	0,045 24	4,15	00323	2	10.50 9	0,045 24	0,045 24	4,56	00324	0	9.372	0,045 24	0,045 24	5,11
	I		44	4.321	0,045 24	0,045 24	11,0 9		0	0	0,045 24	0,045 24	-		0	0	0,045 24	0,045 24	-
S	S		216	16.81 7	0,045 24	0,045 24	2,85		-6	13.40 0	0,045 24	0,045 24	3,58		-1	13.30 2	0,045 24	0,045 24	3,60
	I		0	0	0,045 24	0,045 24	-		0	0	0,045 24	0,045 24	-		0	0	0,045 24	0,045 24	-
P	S	00325	-13	7.812	0,045 24	0,045 24	6,13	00326	-23	3.736	0,045 24	0,045 24	12,8 3	00327	0	0	0,045 24	0,045 24	-
	I		3	1.119	0,045 24	0,045 24	42,8 2		13	7.026	0,045 24	0,045 24	6,82		-20	6.149	0,045 24	0,045 24	7,79
S	S		30	16.47 5	0,045 24	0,045 24	2,91		52	19.79 2	0,045 24	0,045 24	2,42		-115	20.34 3	0,045 24	0,045 24	2,36
	I		0	0	0,045 24	0,045 24	-		0	0	0,045 24	0,045 24	-		0	0	0,045 24	0,045 24	-
P	S	00328	-107	4.324	0,045 24	0,045 24	11,0 8	00329	3	6.376	0,045 24	0,045 24	7,52	00330	0	9.079	0,045 24	0,045 24	5,28
	I		22	5.368	0,045 24	0,045 24	8,93		0	0	0,045 24	0,045 24	-		0	0	0,045 24	0,045 24	-
S	S		247	17.53 4	0,045 24	0,045 24	2,73		-6	12.44 6	0,045 24	0,045 24	3,85		0	9.298	0,045 24	0,045 24	5,15
	I		0	0	0,045 24	0,045 24	-		0	0	0,045 24	0,045 24	-		0	0	0,045 24	0,045 24	-
P	S	00331	0	9.889	0,045 24	0,045 24	4,85	00332	2	9.962	0,045 24	0,045 24	4,81	00333	-86	9.764	0,045 24	0,045 24	4,91
	I		0	0	0,045 24	0,045 24	-		0	0	0,045 24	0,045 24	-		47	4.726	0,045 24	0,045 24	10,14
S	S		0	9.373	0,045 24	0,045 24	5,11		-6	12.57 8	0,045 24	0,045 24	3,81		208	18.67 5	0,045 24	0,045 24	2,56
	I		0	0	0,045 24	0,045 24	-		0	0	0,045 24	0,045 24	-		0	0	0,045 24	0,045 24	-
P	S	00334	88	7.623	0,045 24	0,045 24	6,28	00335	-4	3.256	0,045 24	0,045 24	14,7 2	00336	-425	5.174	0,045 24	0,045 24	9,27
	I		-54	7.818	0,045 24	0,045 24	6,13		8	2.088	0,045 24	0,045 24	22,9 5		241	5.395	0,045 24	0,045 24	8,88
S	S		-271	24.66 7	0,045 24	0,045 24	1,94		63	28.72 9	0,045 24	0,045 24	1,67		843	27.65 9	0,045 24	0,045 24	1,73
	I		0	0	0,045 24	0,045 24	-		0	0	0,045 24	0,045 24	-		-783	9.462	0,045 24	0,045 24	5,07
P	S	00337	-686	13.22 3	0,045 24	0,045 24	3,63	00338	-15	14.43 7	0,045 24	0,045 24	3,32	00339	1	12.86 0	0,045 24	0,045 24	3,73
	I		345	14.18 6	0,045 24	0,045 24	3,37		8	1.086	0,045 24	0,045 24	44,1 2		0	0	0,045 24	0,045 24	-
S	S		-1.325	23.24 8	0,045 24	0,045 24	2,07		39	15.34 5	0,045 24	0,045 24	3,12		-2	12.60 2	0,045 24	0,045 24	3,80
	I		1.012	4.817	0,045 24	0,045 24	9,92		-30	1.671	0,045 24	0,045 24	28,6 8		0	0	0,045 24	0,045 24	-
P	S	00340	-14	10.47 2	0,045 24	0,045 24	4,58	00341	614	9.223	0,045 24	0,045 24	5,19	00342	0	0	0,045 24	0,045 24	-
	I		0	0	0,045 24	0,045 24	-		-139	10.83 9	0,045 24	0,045 24	4,42		330	9.920	0,045 24	0,045 24	4,83
S	S		31	13.93 4	0,045 24	0,045 24	3,44		-1.311	21.22 8	0,045 24	0,045 24	2,26		686	23.11 5	0,045 24	0,045 24	2,07
	I		0	0	0,045 24	0,045 24	-		768	2.783	0,045 24	0,045 24	17,1 8		-412	3.877	0,045 24	0,045 24	12,37
P	S	00343	-918	3.833	0,045 24	0,045 24	12,5 3	00344	-11	7.294	0,045 24	0,045 24	6,57	00345	0	10.41 1	0,045 24	0,045 24	4,60
	I		165	17.64 0	0,045 24	0,045 24	2,72		2	2.615	0,045 24	0,045 24	18,3 2		0	0	0,045 24	0,045 24	-
S	S		-1.381	23.88 2	0,045 24	0,045 24	2,01		26	14.25 1	0,045 24	0,045 24	3,36		-1	10.01 8	0,045 24	0,045 24	4,78
	I		803	3.039	0,045 24	0,045 24	15,7 3		-15	692	0,045 24	0,045 24	69,2 5		0	0	0,045 24	0,045 24	-
P	S	00346	0	12.57 1	0,045 24	0,045 24	3,81	00347	0	12.39 4	0,045 24	0,045 24	3,87	00348	-16	12.55 5	0,045 24	0,045 24	3,82
	I		0	0	0,045 24	0,045 24	-		0	0	0,045 24	0,045 24	-		8	1.410	0,045 24	0,045 24	33,98
S	S		0	8.927	0,045 24	0,045 24	5,37		-1	10.23 3	0,045 24	0,045 24	4,68		40	14.93 2	0,045 24	0,045 24	3,21
	I		0	0	0,045 24	0,045 24	-		0	0	0,045 24	0,045 24	-		-31	775	0,045 24	0,045 24	61,83
P	S	00349	81	9.757	0,045 24	0,045 24	4,91	00350	-512	4.361	0,045 24	0,045 24	11,0 0	00351	340	17.91 1	0,045 24	0,045 24	2,67
	I		-411	16.76 2	0,045 24	0,045 24	2,86		295	5.818	0,045 24	0,045 24	8,23		-181	8.687	0,045 24	0,045 24	5,52
S	S		-1.363	25.87 9	0,045 24	0,045 24	1,86		928	30.10 0	0,045 24	0,045 24	1,59		-787	11.25 3	0,045 24	0,045 24	4,27

Platee - Verifiche pressoflessione retta allo SLU

Dir	Pos	Nodo	N _{Ed}	M _{Ed}	A _s	A _{df}	CS	Nodo	N _{Ed}	M _{Ed}	A _s	A _{df}	CS	Nodo	N _{Ed}	M _{Ed}	A _s	A _{df}	CS
			[N]	[N-m]	[cm ² /cm]	[cm ² /cm]			[N]	[N-m]	[cm ² /cm]	[cm ² /cm]			[N]	[N-m]	[cm ² /cm]	[cm ² /cm]	
	I		1.039	3.065	0,045 24	0,045 24	15,5 9		-858	7.887	0,045 24	0,045 24	6,09		614	9.482	0,045 24	0,045 24	5,05
P	S	00352	-4	18.43 3	0,045 24	0,045 24	2,60	00353	-2	16.82 5	0,045 24	0,045 24	2,85	00354	215	13.64 9	0,045 24	0,045 24	3,51
	I		0	0	0,045 24	0,045 24	-		0	0	0,045 24	0,045 24	-		-49	2.342	0,045 24	0,045 24	20,46
S	S		3	9.913	0,045 24	0,045 24	4,83		14	9.793	0,045 24	0,045 24	4,89		-140	9.855	0,045 24	0,045 24	4,86
	I		-2	2.311	0,045 24	0,045 24	20,7 3		-9	1.161	0,045 24	0,045 24	41,2 7		85	5.613	0,045 24	0,045 24	8,53
P	S	00355	475	7.593	0,045 24	0,045 24	6,30	00356	-4	12.11 6	0,045 24	0,045 24	3,95	00357	0	15.63 1	0,045 24	0,045 24	3,07
	I		-99	13.06 6	0,045 24	0,045 24	3,67		0	0	0,045 24	0,045 24	-		0	0	0,045 24	0,045 24	-
S	S		-811	8.727	0,045 24	0,045 24	5,50		1	7.777	0,045 24	0,045 24	6,16		0	7.022	0,045 24	0,045 24	6,82
	I		485	11.37 0	0,045 24	0,045 24	4,21		-1	1.657	0,045 24	0,045 24	28,9 2		0	0	0,045 24	0,045 24	-
P	S	00358	0	16.87 0	0,045 24	0,045 24	2,84	00359	-2	16.55 4	0,045 24	0,045 24	2,89	00360	356	13.99 1	0,045 24	0,045 24	3,42
	I		0	0	0,045 24	0,045 24	-		0	0	0,045 24	0,045 24	-		-194	9.623	0,045 24	0,045 24	4,98
S	S		0	7.657	0,045 24	0,045 24	6,26		3	8.466	0,045 24	0,045 24	5,66		-813	8.420	0,045 24	0,045 24	5,70
	I		0	0	0,045 24	0,045 24	-		-2	1.780	0,045 24	0,045 24	26,9 2		637	10.49 0	0,045 24	0,045 24	4,56

LEGENDA:

- Dir** Direzione [P] = principale (asse locale 1) - [S] = secondaria (asse locale 2).
- Pos** Posizione [S] = superiore - [I] = inferiore.
- A_s** Area delle armature esecutive per unità di lunghezza.
- A_{df}** Armatura disponibile per la flessione
- CS** Coefficiente di sicurezza ([NS] = Non Significativo se CS ≥ 100; [VNR]= Verifica Non Richiesta; Informazioni aggiuntive sulla condizione: [V] = statica; [E] = eccezionale; [S] = sismica; [N] = sismica non lineare).
- N_{Ed}, M_{Ed}** Sollecitazioni di progetto.

Platee - VERIFICHE DELLE TENSIONI DI ESERCIZIO (Fondazione)

Platee - verifiche delle tensioni di esercizio

Nodo/ Tp _{rnf}	Dir	Compressione calcestruzzo							Trazione acciaio							
		Compressione calcestruzzo rinforzo							Trazione acciaio/FRP rinforzo							
		Id _{cmb}	σ _{cc}	σ _{cd,amm}	N _{Ed}	M _{Ed}	CS	Verificato	Id _{cmb}	σ _{at}	σ _{td,amm}	N _{Ed}	M _{Ed}	CS	Verificato	
			[N/mm ²]	[N/mm ²]	[N]	[N-m]				[N/mm ²]	[N/mm ²]	[N]	[N-m]			
Fondazione																
		Platea 1														
00029	P	RAR	2,045	14,94	155	-35.227	7,31	SI	RAR	25,475	360,00	155	-35.227	14,13	SI	
		QPR	1,902	11,21	127	-32.769	5,89	SI	-	-	-	-	-	-	-	
	S	RAR	1,157	14,94	-64	-18.864	12,91	SI	RAR	13,888	360,00	-64	-18.864	25,92	SI	
		QPR	1,087	11,21	-66	-17.727	10,31	SI	-	-	-	-	-	-	-	

LEGENDA:

- Rinf.** Indica la presenza del rinforzo sulla sezione di verifica.
- Dir** Direzione [P] = principale (asse locale 1) - [S] = secondaria (asse locale 2).
- Id_{cmb}** Identificativo della Combinazione di Azione: [QPR] = Quasi Permanente - [FRQ] = Frequente - [RAR] = Rara.
- σ_{cc}** Tensione massima di compressione nel calcestruzzo della Trave/Rinforzo.
- σ_{cd,amm}** Tensione ammissibile per la verifica a compressione del calcestruzzo.
- σ_{at}** Tensione massima di trazione nell'acciaio della Trave/Rinforzo o nel FRP.
- σ_{td,amm}** Tensione ammissibile per la verifica a trazione dell'acciaio/rinforzo.
- N_{Ed}, M_{Ed}** Sollecitazioni di progetto.
- CS** Coefficiente di Sicurezza (= σ_{cd,amm}/σ_{cc} ; σ_{td,amm}/σ_{at}). [NS] = Non Significativo (CS ≥ 100).
- Verificato** [SI] = La verifica è soddisfatta (σ_{cc} ≤ σ_{cd,amm} ; σ_{at} ≤ σ_{td,amm}). [NO] = La verifica NON è soddisfatta (σ_{cc} > σ_{cd,amm} ; σ_{at} > σ_{td,amm}).
- Nota** Nella tabella, per ogni elemento, viene riportato il nodo della shell che ha il coefficiente di sicurezza (CS) più piccolo.

Platee - VERIFICA ALLO STATO LIMITE DI FESSURAZIONE (Fondazione)

Platee - verifica allo stato limite di fessurazione

Nodo	Dir	Id _{cmb}	N _{Ed}	M _{Ed}	σ _{ct,f}	σ _t	ε _{sm}	A _e	Δ _{sm}	W _d	W _{amm}	CS	Verificato
			[N]	[N-m]	[N/mm ²]	[N/mm ²]		[cm ²]	[mm]	[mm]	[mm]		
Fondazione													
		Platea 1											
		AA= PCA											
NOTA: L'elemento NON è fessurato. Di seguito si riporta il nodo strutturale per la quale si riscontra la massima tensione di trazione(max σ_{ct,f})													
00029	P	FRQ	131	-33.204	1,99	2,13	0 E+00	0	0	0,000	0,400	-	SI
		QPR	127	-32.769	1,97	2,13	0 E+00	0	0	0,000	0,300	-	SI
	S	FRQ	-68	-17.926	1,10	2,13	0 E+00	0	0	0,000	0,400	-	SI
		QPR	-66	-17.727	1,09	2,13	0 E+00	0	0	0,000	0,300	-	SI

LEGENDA:

- Dir** Direzione [P] = principale (asse locale 1) - [S] = secondaria (asse locale 2).
- AA** Identificativo dell'aggressività dell'ambiente: [PCA] = "Ordinario"; [MDA] = "Aggressivo"; [MLA] = "Molto aggressivo".
- Id_{cmb}** Identificativo della Combinazione di Azione: [QPR] = Quasi Permanente - [FRQ] = Frequente - [RAR] = Rara.
- N_{Ed}, M_{Ed}** Sollecitazioni di progetto.
- σ_{ct,f}** Tensione massima di trazione nel calcestruzzo per la fessurazione, calcolata nell'ipotesi di calcestruzzo resistente a trazione. Se tale valore è maggiore di σ_t la sezione è soggetta a fessurazione.
- N.B. I valori negativi indicano una sezione interamente compressa. In tal caso le sollecitazioni forniscono il minimo valore di compressione.

Platee - verifica allo stato limite di fessurazione

Nodo	Dir	Id _{Cmb}	N _{Ed}	M _{Ed}	σ _{ct,f}	σ _t	ε _{sm}	A _e	Δ _{sm}	W _d	W _{amm}	CS	Verificato
			[N]	[N·m]	[N/mm ²]	[N/mm ²]		[cm ²]	[mm]	[mm]	[mm]		
σ _t	Tensione massima di trazione nel calcestruzzo relativa allo stato limite di formazione delle fessure [relazione (4.1.13) del § 4.1.2.2.4 del DM 2018].												
ε _{sm}	Deformazione unitaria media delle barre di armatura.												
A _e	Area efficace del calcestruzzo teso.												
Δ _{sm}	Distanza media tra le fessure.												
W _d	Valore di calcolo di apertura massima delle fessure.												
W _{amm}	Valore ammissibile di apertura delle fessure.												
CS	Coefficiente di Sicurezza (=W _d / W _{amm}). [NS] = Non Significativo (CS ≥ 100). [-] = Fessurazioni nulle (W _d = 0).												
Verificato	[SI] = W _d ≤ W _{amm} ; [NO] = W _d > W _{amm}												

VERIFICHE CARICO LIMITE FONDAZIONI DIRETTE ALLO SLU (Fondazione)

Verifiche Carico Limite fondazioni dirette allo SLU

Id _{Fnd}	CS	L _x	L _y	R _{tz}	Z _{p,cmp}	Z _{Fid}	Cmp T	C. Terzaghi						Q _{Ed}	Q _{Rd}	R _f
								per N _q	per N _c	per N _γ	N _q	N _c	N _γ			
		[m]	[m]	[°]	[m]	[m]							[N/mm ²]	[N/mm ²]		
Platea 1	13,09	13,10	5,30	0,00	0,45	-	NON Coesivo	1,26	0,00	0,73	23,18	35,49	30,21	0,042	0,556	NO

LEGENDA:

- Id_{Fnd}** Descrizione dell'oggetto di fondazione al quale è riferita la verifica.
- CS** Coefficiente di sicurezza ([NS] = Non Significativo se CS ≥ 100; [VNR]= Verifica Non Richiesta; Informazioni aggiuntive sulla condizione: [V] = statica; [E] = eccezionale; [S] = sismica; [N] = sismica non lineare).
- L_{x/y}** Dimensioni dell'elemento di fondazione.
- R_{tz}** Angolo compreso tra l'asse X e il lato più lungo del minimo rettangolo che delimita il poligono della platea.
- Z_{p,cmp}** Profondità di posa dell'elemento di fondazione dal piano campagna.
- Z_{Fid}** Profondità della falda dal piano campagna.
- Cmp T** Classificazione del comportamento del terreno ai fini del calcolo.
- C.** Coefficienti correttivi per la formula di Terzaghi.
- Terzaghi**
- Q_{Ed}** Carico di progetto sul terreno.
- Q_{Rd}** Resistenza di progetto del terreno.
- R_f** [SI] = elemento con presenza di rinforzo; [NO] = elemento senza rinforzo.

VERIFICHE CARICO LIMITE FONDAZIONI DIRETTE ALLO SLD (Fondazione)

Verifiche Carico Limite fondazioni dirette allo SLD

Id _{Fnd}	CS	L _x	L _y	R _{tz}	Z _{p,cmp}	Z _{Fid}	Cmp T	C. Terzaghi						Q _{Ed}	Q _{Rd}	R _f
								per N _q	per N _c	per N _γ	N _q	N _c	N _γ			
		[m]	[m]	[°]	[m]	[m]							[N/mm ²]	[N/mm ²]		
Platea 1	21,82	13,10	5,30	0,00	0,45	-	NON Coesivo	1,19	0,00	0,69	23,18	35,49	30,21	0,030	0,662	NO

LEGENDA:

- Id_{Fnd}** Descrizione dell'oggetto di fondazione al quale è riferita la verifica.
- CS** Coefficiente di sicurezza ([NS] = Non Significativo se CS ≥ 100; [VNR]= Verifica Non Richiesta; Informazioni aggiuntive sulla condizione: [V] = statica; [E] = eccezionale; [S] = sismica; [N] = sismica non lineare).
- L_{x/y}** Dimensioni dell'elemento di fondazione.
- R_{tz}** Angolo compreso tra l'asse X e il lato più lungo del minimo rettangolo che delimita il poligono della platea.
- Z_{p,cmp}** Profondità di posa dell'elemento di fondazione dal piano campagna.
- Z_{Fid}** Profondità della falda dal piano campagna.
- Cmp T** Classificazione del comportamento del terreno ai fini del calcolo.
- C.** Coefficienti correttivi per la formula di Terzaghi.
- Terzaghi**
- Q_{Ed}** Carico di progetto sul terreno.
- Q_{Rd}** Resistenza di progetto del terreno.
- R_f** [SI] = elemento con presenza di rinforzo; [NO] = elemento senza rinforzo.