



REGIONE SARDEGNA



PROVINCIA SUD SARDEGNA



ESTERZILI





ESCALAPLANO



SEUI

PROGETTO DEFINITIVO PER LA REALIZZAZIONE DI UN PARCO EOLICO COMPOSTO DA 29 AEROGENERATORI E RELATIVE OPERE CONNESSE CON POTENZA COMPLESSIVA DI 153,9 MW NEI COMUNI DI ESTERZILI (SU), ESCALAPLANO (SU) E SEUI (SU)



Proponente	 <p>LOTO RINNOVABILI SRL <i>Largo Augusto n.3 20122 Milano pec:lotorinnovabili@legalmail.it</i></p>				
Progettazione	 <p>AGREENPOWER s.r.l. Sede legale: Via Serra, 44 09038 Serramanna (SU) - ITALIA Email: info@agreenpower.it</p> <p>Gruppo di lavoro: Ing. Simone Abis - Civile Ambientale Ing. Michele Angei - Elettrico Ing. Enea Tocco - Civile Ambientale Ing. Stefano Fanti - Civile Ambientale Dott. Gianluca Fadda</p> <p>Collaboratori: Vamirgeoind Ambiente, Geologia e Geofisica S.r.l. Dott. Archeologo Matteo Tatti Dott. Agronomo Vincenzo Sechi Dott. Geologo Andrea Usai Dott. Naturalista Francesco Mascia Ing. Federico Miscali - Tecnico Acustica Ing. Nicola Sollai - Strutturista Dott. Geologo Luigi Sancier Ing. Michele Pigliaru - Elettrico Ing. Luigi Cuccu - Elettrotecnico</p>				
Elaborato	Nome Elaborato: <h2 style="text-align: center;">MONITORAGGIO AVIFAUNA - REPORT FINALE</h2>				
00	Luglio - 2023	PRIMA EMISSIONE	VAMIRGEOIND	VAMIRGEOIND	AGREENPOWER SRL
Rev.	Data	Oggetto della revisione	Elaborazione	Verifica	Approvazione
Scala:	---				
Formato:	A4		Codice Commessa	W2204EES REL16	

INDICE

1.	<i>PREMESSA</i>	1
2.	<i>DESCRIZIONE DEL PROGETTO</i>	4
3.	<i>METODI RELATIVI AL MONITORAGGIO DELL'AVIFAUNA</i>	19
4.	<i>RISULTATI</i>	24
5.	<i>CONCLUSIONI</i>	202

REGIONE SARDEGNA
PROVINCIA SUD SARDEGNA
COMUNI DI ESTERZILI, ESCALAPIANO E SEUI
PROGETTO DEL PARCO EOLICO NURAXEDDU

MONITORAGGIO AVIFAUNA ANTE OPERAM - REPORT FINALE

1. PREMESSA

Le note che seguono si riferiscono ai rilievi della campagna di monitoraggio dell'avifauna svolta nell'area di un futuro Parco Eolico Nuraxeddu nei territori dei Comuni indicati in epigrafe.

L'indagine, di durata annuale, ha avuto inizio nel mese di maggio 2022, è continuata fino a aprile 2023.

I punti di osservazione corrispondono alla posizione degli aerogeneratori e sono quelli di cui alla tabella seguente.

Punti di osservazione	Comune	Coordinate UTM		Altitudine [m]
		Long. E [m]	Lat. N [m]	
01	Esterzili	526122,81	4396856,33	694
02	Esterzili	526216,79	4397476,45	737
03	Esterzili	526884,11	4397748,24	706
04	Esterzili	528510,18	4397638,08	814
05	Esterzili	529395,08	4397307,85	685
06	Esterzili	530192,59	4396724,59	685

Punti di osservazione	Comune	Coordinate UTM		Altitudine [m]
		Long. E [m]	Lat. N [m]	
07	Esterzili	529544,27	4396472,79	622
08	Esterzili	530629,23	4395621,63	602
09	Esterzili	529631,95	4395463,82	613
10	Esterzili	529919,94	4394867,83	625
11	Esterzili	530769,02	4399247,25	889
12	Esterzili	531746,63	4398571,38	824
13	Esterzili	531852,34	4397759,48	775
14	Esterzili	529422,48	4398057,63	826
15	Esterzili	530184,84	4398238,55	889
16	Esterzili	530614,33	4397570,63	852
17	Escalaplano	529214,59	4391491,97	547
18	Escalaplano	528864,44	4392308,74	602
19	Escalaplano	530048,15	4392925,96	588
20	Escalaplano	530892,64	4393200,50	587
21	Escalaplano	531784,43	4393158,47	642
22	Escalaplano	533061,20	4392206,03	602
23	Escalaplano	531497,48	4392490,55	559
24	Escalaplano	530887,93	4391982,43	526
25	Escalaplano	529016,82	4389864,71	447
26	Escalaplano	527408,72	4389916,72	463
27	Escalaplano	527242,06	4389026,36	444
28	Escalaplano	527109,23	4388404,40	428
29	Escalaplano	527007,64	4387939,74	406

Il punto di osservazione 30 è un punto di osservazione ulteriore in corrispondenza di un aerogeneratore inizialmente ubicato nel layout ma poi escluso dal progetto per cui nel prosieguo del monitoraggio non sarà più utilizzato

ma riteniamo di proporre i dati del monitoraggio eseguito a vantaggio di una maggiore esaustività dei dati a nostra disposizione.

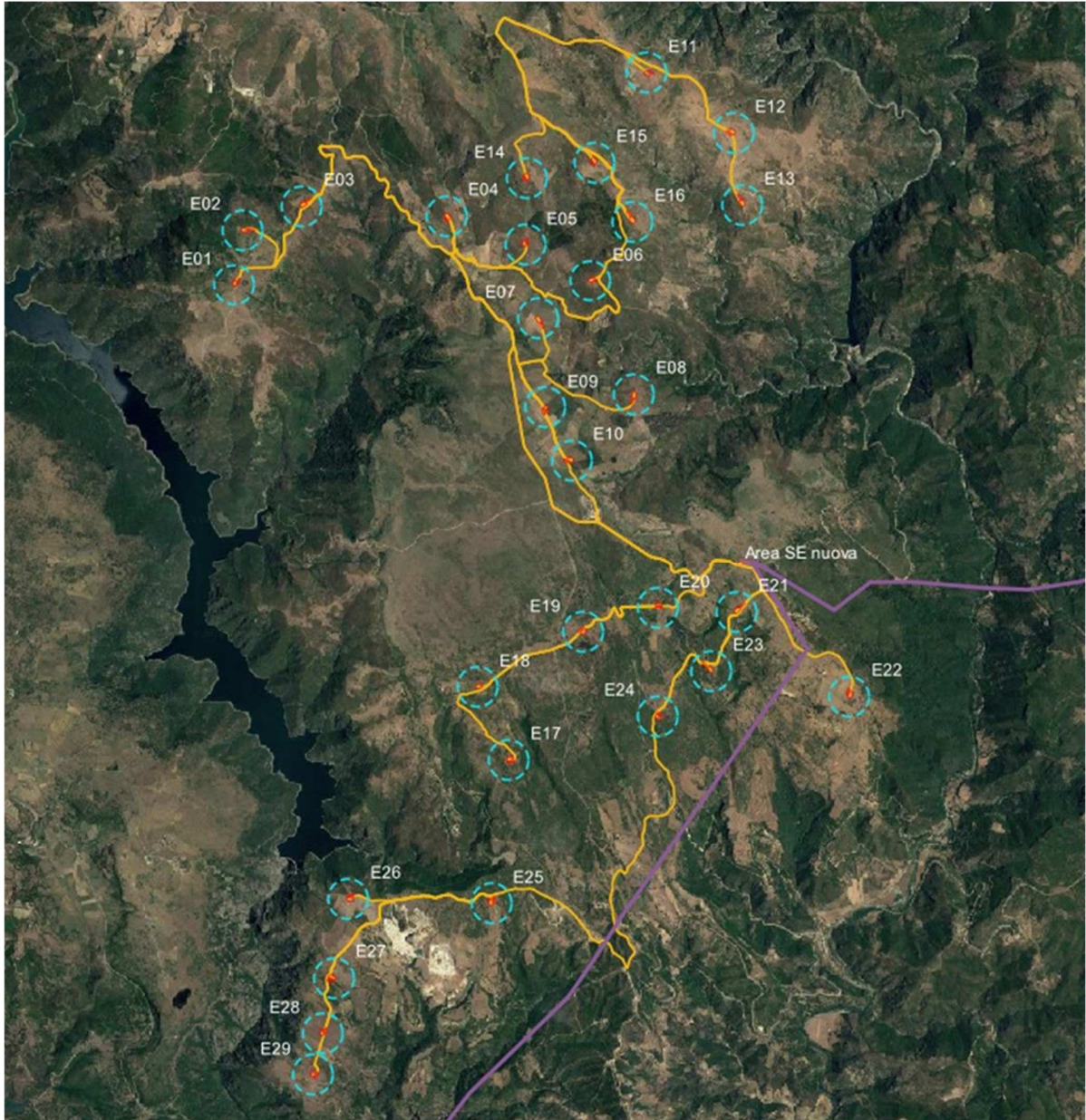

2. DESCRIZIONE DEL PROGETTO

Di seguito la sintetica descrizione del Parco Eolico Nuraxeddu:

- ⇒ n. 29 aerogeneratori di potenza nominale unitaria pari a 5,307MW, altezza mozzo fino a 119,7m, diametro rotore pari a 163 m;
- ⇒ n. 29 quadri elettrici di macchina collocati all'interno degli stessi aerogeneratori e dunque non visibili dall'esterno;
- ⇒ n. 6 cabine elettriche di raccolta e smistamento, prefabbricate e collocate a lato delle torri dei n. 6 aerogeneratori “master” identificati con E04, E10, E16, E20, E12 ed E25;
- ⇒ n. 1 Sottostazione Utente MT/AT per la raccolta ed elevazione collegata alla stazione elettrica di smistamento di futura costruzione da parte di Terna S.p.a. tramite linea in sbarra di AT 150 kV;
- ⇒ Viabilità interna di progetto, la cui nuova realizzazione è stata ridotta al minimo avendo previsto, per quanto possibile, l'utilizzo della viabilità esistente, eventualmente parzialmente risistemata;
- ⇒ cavidotti interni di impianto, interrati ad una profondità variabile da 1,10 m a 1,7 m;

Come detto prima, il Progetto riguarda la realizzazione di n. 29 aerogeneratori di ultima generazione, del produttore NORDEX, serie Delta 4.000 modello N163/5.X TS118-00, ciascuno avente potenza unitaria di 5,307 MW, per una potenza complessiva di impianto di 153,9 MW.

La scelta dell'aerogeneratore NORDEX, serie Delta 4.000 modello N163/5.X TS118-00, di potenza 5,307 MW è avvenuta a seguito dell'insieme delle caratteristiche della ventosità del sito in primis e di tutti gli altri aspetti

caratteristici del sito.

In fase realizzativa, successivamente all'ottenimento dell'Autorizzazione Unica è possibile che sia disponibile sul mercato un aerogeneratore di migliori caratteristiche prestazionali e di costo, mantenendo invariate le dimensioni del modello ad oggi qui considerato.

L'aerogeneratore è composto dalla torre tronco conica in acciaio di altezza al mozzo pari a 118 m (*hub height*) dalla navicella di alloggiamento delle apparecchiature elettromeccaniche di trasformazione dell'energia cinetica del vento direttamente in energia elettrica (*tecnologia direct drive, a magneti permanenti*) alla cui estremità è fissato il rotore.

La massima altezza raggiunta dalla pala fissata al rotore (*tip height*) è la somma dell'altezza della torre e della pala pari a $118\text{ m} + 81,5\text{ m} = 199,5\text{ m}$.

Il rotore è composto da tre pale di lunghezza pari a 81m ciascuna per un diametro pari a 163 m e, di conseguenza, un'area spazzata pari a 20.867 m^2 .

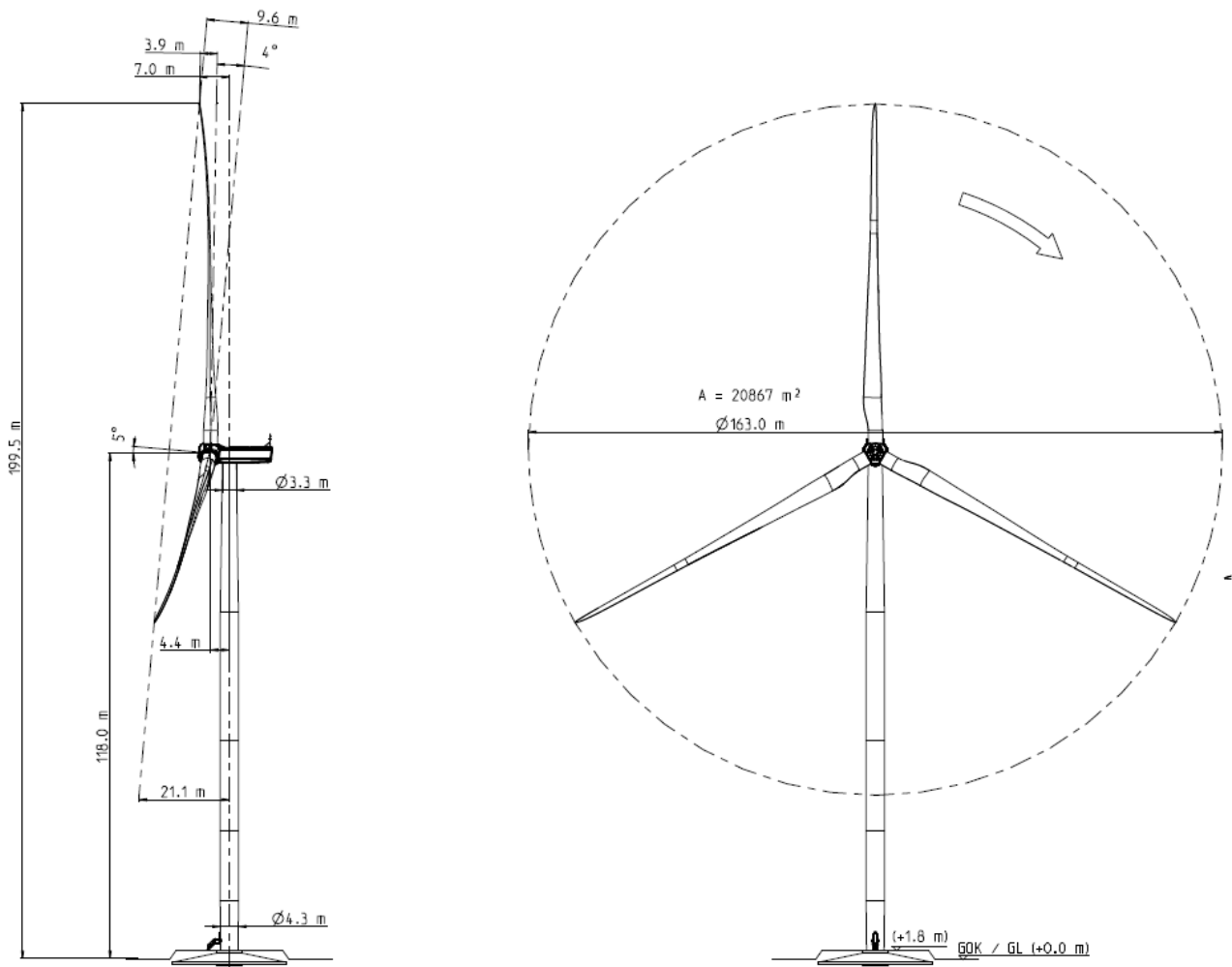

Dimensioni dell'aerogeneratore NORDEX N163

La fondazione di sostegno dell'aerogeneratore NORDEX N163 da 5,307MW con base cilindrica, a pianta rotonda e quasi completamente interrata, che sarà realizzata in cemento armato, è costituita da una parte tronco conica (dove sarà annegato il concio di base (la virola in acciaio) che sarà collegato, mediante giunzione bullonata alla prima sezione di torre) e colpetto di forma cilindrica.

La caratterizzazione geologica del sito (cfr. REL05 Relazione Geologica) consente di ipotizzare fondazioni del tipo tradizionale (fondazioni dirette), senza

il ricorso a palificate di fondazione, vista la natura rocciosa delle aree di installazione dei basamenti. In ogni caso, dalle risultanze delle ulteriori ed eventuali indagini geognostiche che saranno effettuate in fase di progettazione esecutiva, potranno essere eventualmente adottate ulteriori misure per garantire la stabilità degli elementi.

La fondazione sarà completamente interrata o ricoperta dalla sovrastruttura in materiale arido della piazzola di servizio; da notare che essa è l'unica opera presente nell'impianto eolico non completamente rimovibile in fase di dismissione dello stesso.

La fondazione è di tipo circolare tronco conica con base molto larga, avente diametro pari a 24,80 m.

La parte sommitale, di larghezza 6m farà da collegamento alla prima sezione (concio) di torre.

La soletta di fondazione aumenta linearmente da 0,45 m (fondazione con galleggiamento) o 0,55 m (fondazione senza galleggiamento) sul bordo a 2,65 m sul bordo superiore.

L'altezza della fondazione è 3,45 m dal bordo superiore della base al piano di fondazione della base, con la fossa sfalsata di 30 cm al di sotto della fondazione.

I cavi di Media Tensione e di segnale passano attraverso la fondazione. Per una descrizione delle caratteristiche strutturali dei plinti di fondazione degli aerogeneratori, si rimanda all'elaborato "REL14 Tabulati di calcolo di predimensionamento delle fondazioni degli aerogeneratori" e alla relazione di calcolo "REL13 - Disciplinare descrittivo e prestazionale degli elementi tecnici di tutte le opere" e tavole di riferimento.

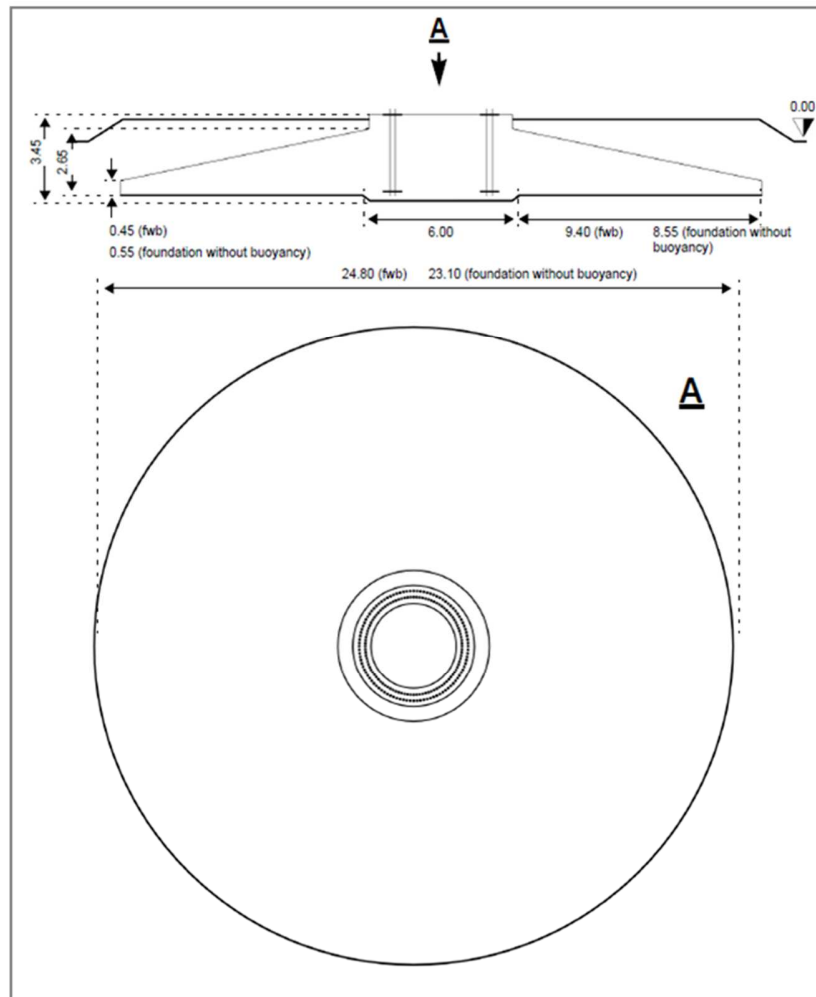

Planimetria e sezione “tipo” del basamento dell’aerogeneratore NORDEX N163 – 5,307MW

Per la fase di trasporto in sito e innalzamento dei componenti degli aerogeneratori e di montaggio degli stessi, saranno create delle piazzole di servizio a lato di ciascun basamento al fine di costituire una area idonea al deposito e assemblaggio delle ultime attrezzature e collegamenti interni al rotore, al montaggio dei componenti (rotore, tronchi della torre, navicella, mozzo e, ove le condizioni del terreno lo consentano, delle stesse pale) e un sicuro appoggio agli stabilizzatori delle gru, sia della gru principale che quella secondaria, di supporto alla prima.

Nel dettaglio, in corrispondenza di ciascun aerogeneratore verranno allestite le aree di servizio come riportate con la forma esemplificata nella figura sotto riportata e con le seguenti dimensioni indicative:

- ❖ Area A: fondazione, di forma circolare, avente diametro pari a 24,8m (come risulta in Fig. 6) e superficie di 482,81 m². Superficie di scavo 705 m².
- ❖ Area B: piazzola in fase di costruzione, ovvero l'area di posizionamento dei componenti navicella e rotore, di posizionamento delle gru e relativi ingombri, superficie indicativa 3.575 m².
- ❖ Area C: area di deposito temporaneo delle pale dell'aerogeneratore, superficie indicativa 1.444 m²
- ❖ Area D: piazzola di esercizio (facente parte dell'area B) che rimane a disposizione per la gestione e l'eventuale manutenzione straordinaria dell'aerogeneratore, ovvero che dovrà ospitare nuovamente la gru da 200t in caso estremo di necessità, superficie 1.825 m².

Immediatamente a fianco della piazzola viene posizionata la fondazione di ciascuna torre (area A).

Le aree di servizio, per ciascun aerogeneratore, in fase di cantiere, saranno costituite da terreno battuto e livellato ricoperto da misto granulare stabilizzato; queste aree di servizio, ad installazione ultimata dell'aerogeneratore saranno restituite ai precedenti usi agricoli, tranne l'area D.

Nella figura sotto riportata è visibile l'area di servizio "tipo". Per maggiori dettagli si rimanda agli elaborati Cfr. ELB 29 Piazzole tipo aerogeneratore (piante e sezioni).

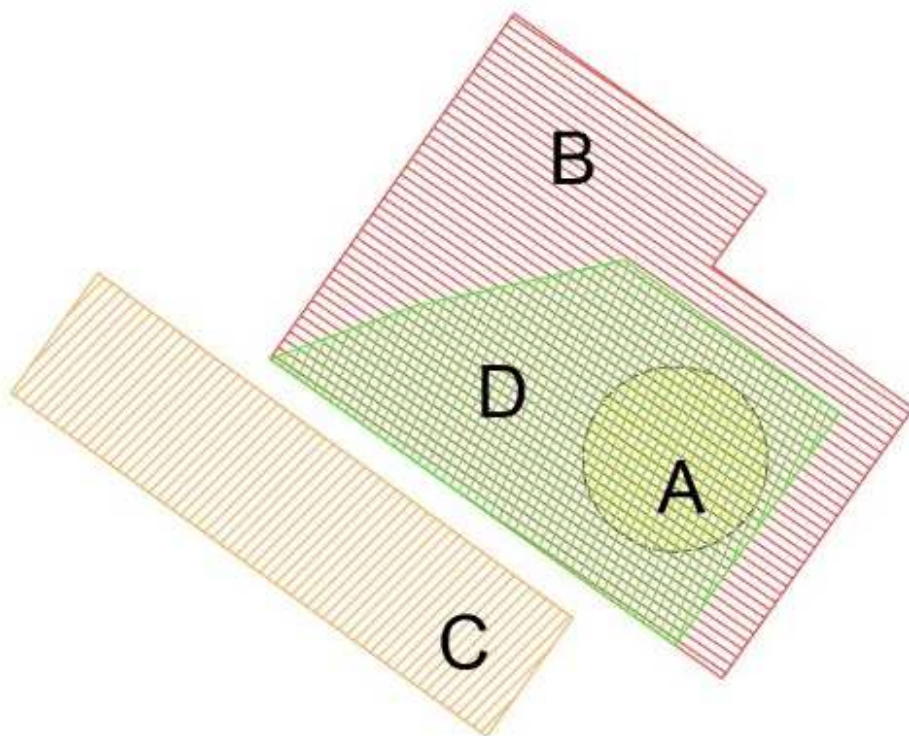

Planimetria “tipo” delle aree di servizio durante la costruzione

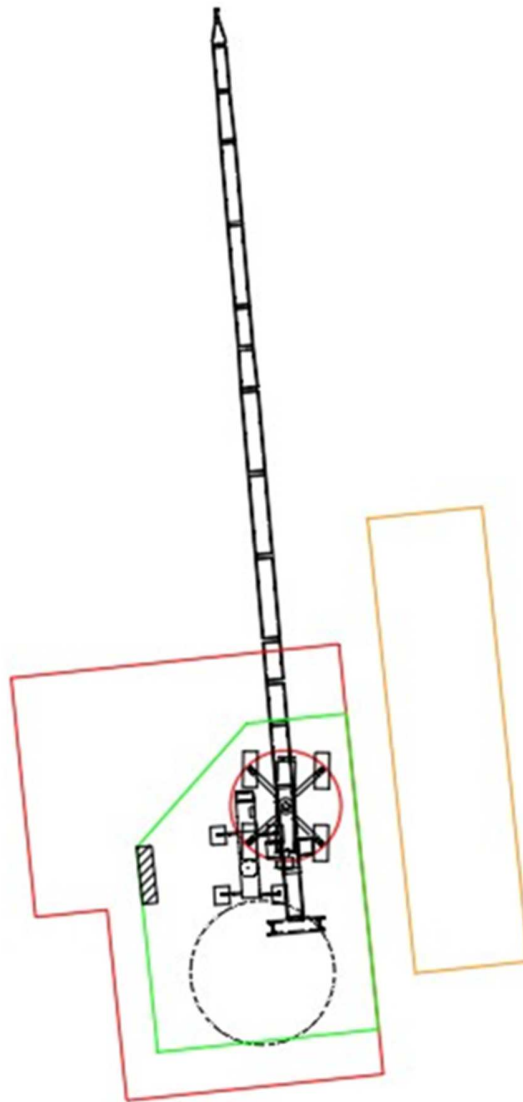

Vista dall'alto con Cabina di raccolta e gru da 200t

Di tali aree, durante tutta la vita produttiva dell'impianto, verrà conservata soltanto la piazzola di esercizio (area D) di posizionamento della gru, che verrà utilizzata per la manutenzione ordinaria ed eventualmente di manutenzione straordinaria dell'aerogeneratore, mentre le aree di posizionamento delle pale e della componentistica a base torre (aree B e C) torneranno spontaneamente a una

vocazione naturale grazie alle opere di ripristino ambientale e del manto erboso.

Gli aerogeneratori individuati coi numeri E04, E16, E20, E21 ed E25, definiti "master", recano nelle loro vicinanze, delle cabine contenenti quadri elettrici interruttori, di dimensione 9,50 x 2,50 metri in pianta, per un'altezza di 3,20 metri.

Le cabine sono di tipo prefabbricato in calcestruzzo armato, rispondenti ai dettami dimensionali e di coibentazione ENEL, e vengono portate in situ già pronte. Si caratterizzano quindi per la possibilità di totale rimozione, giacché anche il basamento fondale è prefabbricato e viene posizionato in situ tramite gru come il resto della cabina. Occorre valutare, con gli spazi a disposizione, quando portare in cantiere tali manufatti.

Si riporta nella figura seguente la posizione della cabina di raccolta dell'aerogeneratore E10 a titolo di esempio e la planimetria tipo e le sezioni nelle seguenti figure (cfr. ELB.PE.011 - Dettagli impianti ausiliari e cabine di raccolta).

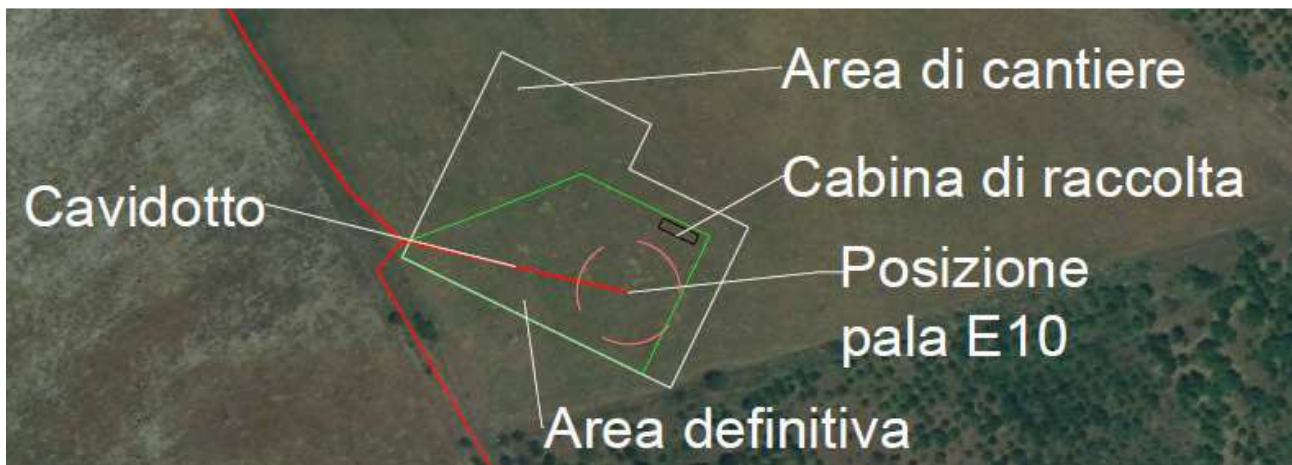

Posizione della cabina di raccolta – esempio per l'aerogeneratore E10

PIANTA CABINA

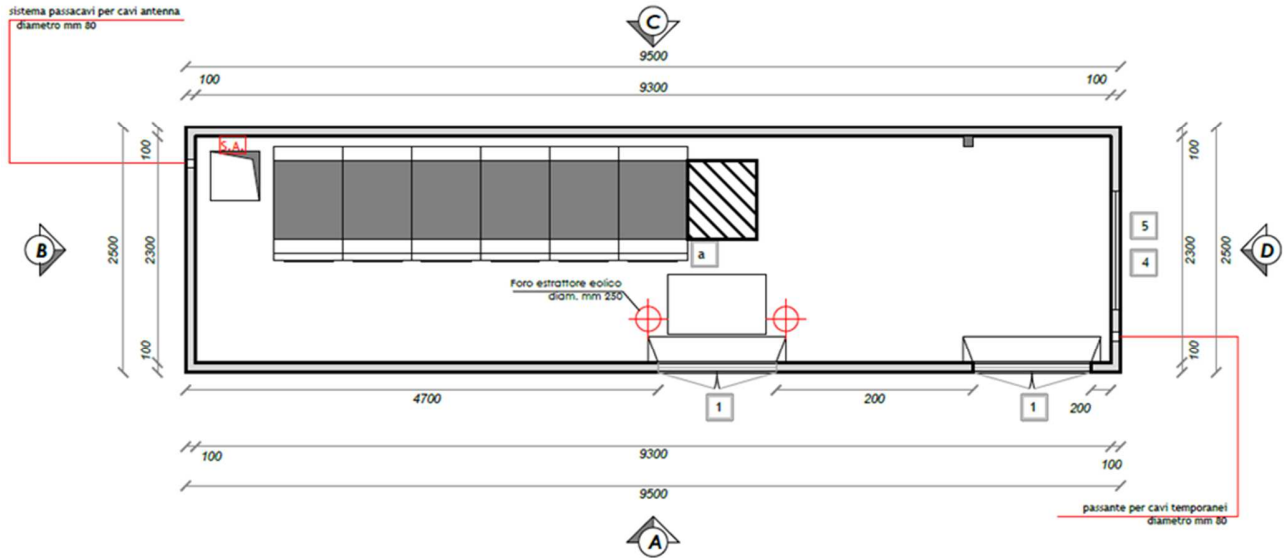

Planimetria cabina di raccolta – vista dall'alto

PROSPETTO A

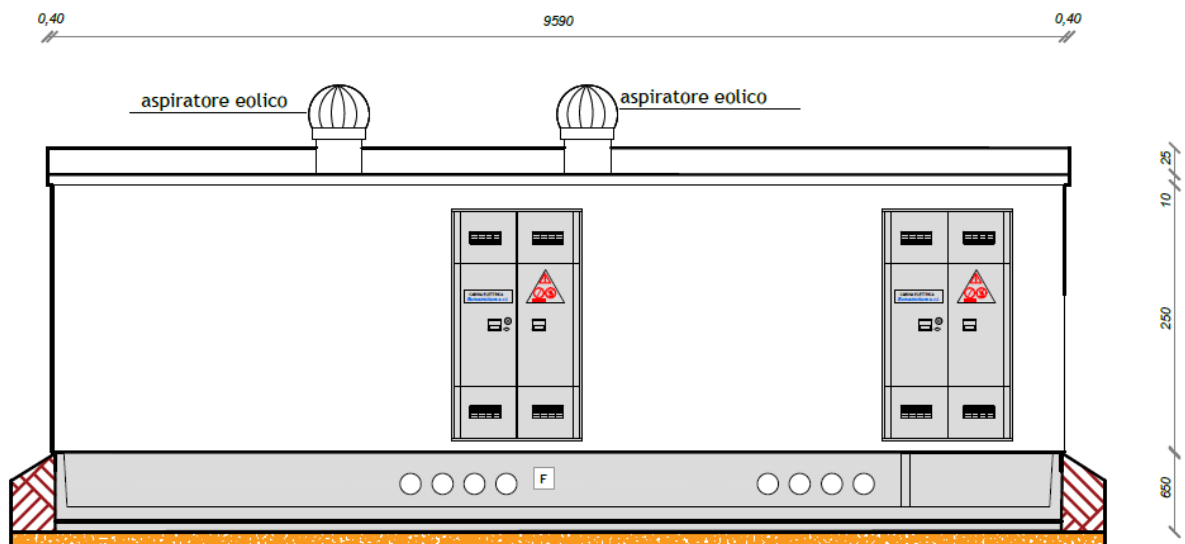

Planimetria cabina di raccolta – sezione

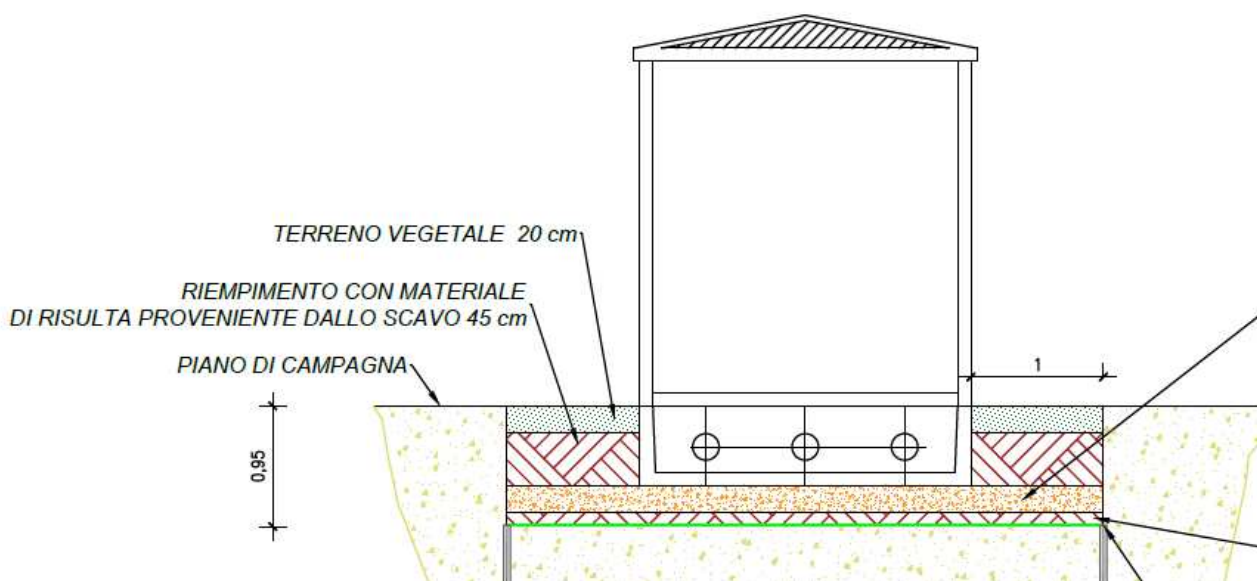

Cabina di raccolta – sezione sito di installazione



Cabina di raccolta – Esempio

La cabina di raccolta potrà essere pitturata nelle tonalità del verde, integrata nei colori del paesaggio in cui sarà inserita, oppure rivestita con materiali del posto, e comunque sempre secondo le indicazioni degli Enti territoriali. Potrà essere, una volta smantellato l'impianto eolico a fine vita produttiva, riadattata per essere utilizzata quale ricovero per attrezzi agricoli.

Le strade interne al Parco sono quelle di collegamento dalla strada di accesso al Parco (strade provinciali, comunali e rurali) alla piazzola dell'aerogeneratore (la viabilità di progetto).

La viabilità di servizio interna al parco eolico permette il raggiungimento di ogni singolo aerogeneratore come pure la transitabilità per tutti i fruitori della stessa, la popolazione locale, principalmente gli operatori agricoli per il transito di mezzi d'opera, trattori, carri ecc.

La nuova viabilità sarà inoltre estremamente utile per le azioni di controllo del territorio da parte del Corpo Forestale dello Stato e in casi di pronto intervento assicurando in tal modo maggior sicurezza e spostamenti più agevoli e sicuri.

Le opere di adeguamento dell'esistente viabilità interessano interventi che non modificano in modo significativo l'esistente ma interessano per esempio la larghezza della carreggiata e non anche l'andamento planimetrico ed altimetrico, se non per interventi puntuali e localizzati.

Interventi che, si sottolinea, andranno a beneficio della sicurezza della percorrenza dei mezzi agricoli e degli utenti in generale.

Il dimensionamento della piattaforma e del solido stradale è stato realizzato in base ai carichi che sono previsti per la viabilità in oggetto.

Si riportano di seguito le fasi di costruzione delle stradelle distinte in sezioni

in rilevato e sezioni in trincea.

Nelle figure seguenti si riportano le sezioni di costruzione delle strade distinte in sezioni in scavo e sezioni in rilevato.

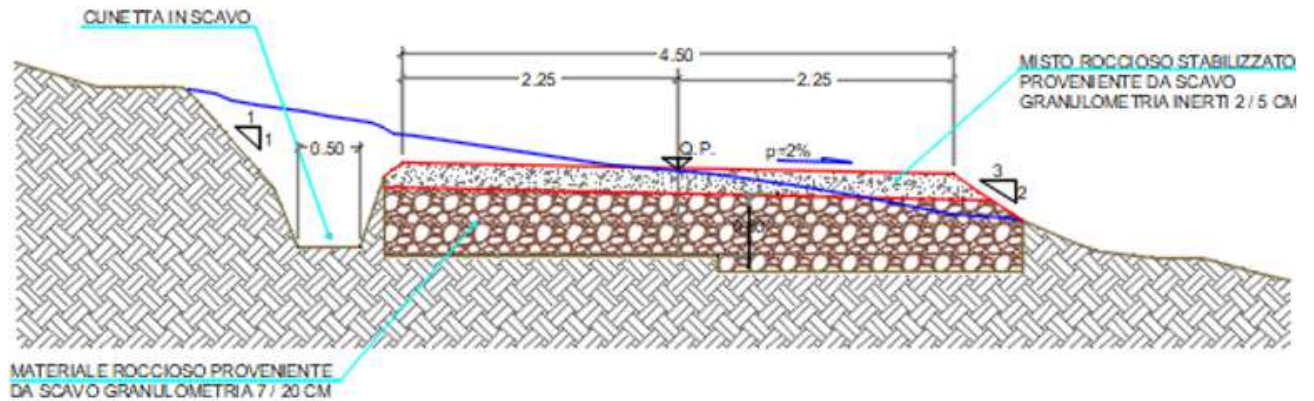

Sezione stradale "tipo" A MEZZA COSTA della viabilità di progetto (strade di accesso alle piazzole e relativo pacchetto stradale)

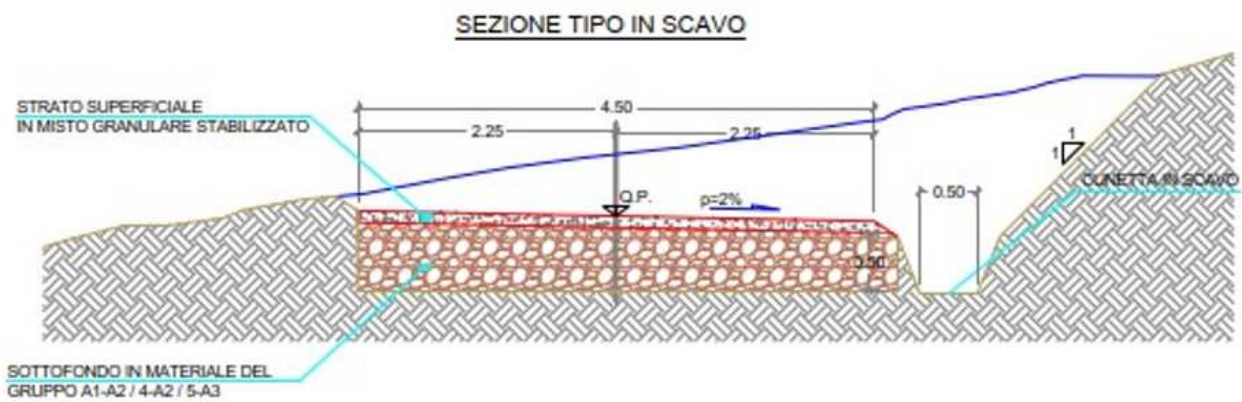

Sezione stradale "tipo" IN SCAVO della viabilità di progetto (strade di accesso alle piazzole e relativo pacchetto stradale)

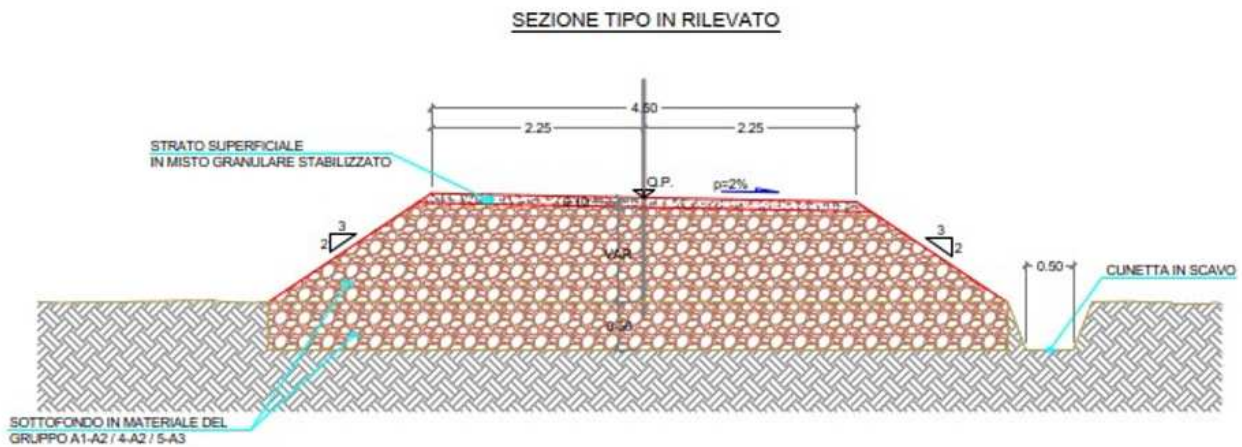

Sezione stradale "tipo" IN RILEVATO della viabilità di progetto (strade di accesso alle piazzole e relativo pacchetto stradale)

Per la realizzazione dei rilevati è previsto l'utilizzo del materiale roccioso proveniente dagli stessi scavi, con pacchetto stradale composto da uno strato di fondazione di spessore variabile a seconda dell'orografia del terreno da minimo 40 cm a circa 1,2 m e strato di finitura sempre uguale di spessore circa 20 cm in materiale roccioso stabilizzato.

In alcuni casi potrebbe essere necessario l'utilizzo di tessuti geosintetici atti a migliorare la capacità portante del sottofondo stradale, anche in considerazione dei carichi che ogni asse degli automezzi speciali dovrà scaricare a terra (carico massimo di 24,5 t ad asse).

Sarà fondamentale in fase di esecuzione dell'opera l'effettuazione di prove sul materiale da utilizzare e successivamente sul corpo stradale per la verifica della portanza dell'infrastruttura viaria.

Considerate le caratteristiche dei mezzi che dovranno percorrere la viabilità di servizio all'area d'impianto per il trasporto dei componenti, il progetto prevede una carreggiata tipo con larghezza complessiva pari a 4,5 m (escluse le cunette laterali) il cui pacchetto stradale sarà così costituito: un primo strato di fondazione

di spessore variabile a seconda dell'orografia del terreno da minimo 40 cm a circa 1,2 m costituito dallo stesso materiale roccioso di scavo (stesso litotipo) con dimensioni da 7 a 20 cm e uno strato di finitura sempre uguale di spessore circa 20 cm in materiale roccioso stabilizzato sempre proveniente dallo stesso scavo (stesso litotipo) con dimensioni da 2 a 5 cm.

La superficie occupata dalla viabilità di progetto (di nuova realizzazione) è pari a circa $3.750 \text{ m} * 4,5 \text{ m} = 16.875 \text{ m}^2$.

Tale superficie sarà completamente ripristinata al termine della vita utile produttiva del Parco Eolico Nuraxeddu.

La linea elettrica MT a 30 kV interrata, che connette il parco eolico alla Sottostazione di trasformazione Utente (SU), è dislocata nei comuni di Esterzili (SU), Escalaplano (SU) e Seui (SU).

La Sottostazione Elettrica Utente si trova parte in comune di Escalaplano (SU) e parte in comune di Seui (SU).

L'impianto è suddiviso in 3 sezioni, corrispondente ciascuna ad un trasformatore AT/MT. Ogni sezione è ulteriormente suddivisa in 2 sottocampi (gruppi) i cui generatori sono raccolti in opportune cabine di raccolta MT.

Ai 6 sottocampi (gruppi) corrispondono 6 linee MT a 30 kV in cavo unipolare ARG7H1R o tripolare elicordato ARG7H1RX **interrato** che collegano le rispettive cabine di raccolta dell'impianto alla Sottostazione di trasformazione Utente MT/AT.

All'interno di ciascun sottocampo, gli aerogeneratori sono collegati alla rispettiva cabina di raccolta (cabina di parallelo o cabina master), con distribuzione radiale, mediante linee MT a 30 kV in cavo ARG7H1R/ARG7H1RX-30 kV unipolare o tripolare elicordato **interrato**.

3. METODI RELATIVI AL MONITORAGGIO DELL'AVIFAUNA

Le indagini quali-quantitative hanno interessato 30 stazioni di rilevamento poste in corrispondenza delle aree di ubicazione degli aerogeneratori in progetto. L'area è collocata a sud dell'abitato di Esterzili.

L'area è collocata nella Barbagia Seulo in posizione periferica, verso ovest, ancora nel tipico paesaggio dei “tacchi”, le formazioni calcaree del versante occidentale e meridionale del Gennargentu. “Altipiani isolati, i quali hanno certamente fatto parte d'una massa più grande, riunita forse al Sarcidano, che ne è ora separato da un crepaccio grande e profondo, diretto dal nord a sud,

La flora erbacea comprende specie interessanti, tra le quali un relitto di incisione in cui scorrono le acque del Flumendosa”, proprio quest'ultima descrizione del Lamarmora, geologo che per primo esplorò modernamente la Sardegna, inquadra geograficamente l'area. Il paesaggio è dominato da foreste di Leccio con Corbezzolo, Erica, Alaterno, Fillirea, Mirto, Ginepro coccolone, nei bordi talvolta resa impenetrabile dall'abbondanza di Caprifoglio, Smilace, Pungitopo, e più estesamente da macchie e garighe di cisto e ginestre e asfodeli nelle praterie steppeiche che hanno sostituito la foresta originaria.

E' una delle zone meno popolate della Sardegna, dove è prevalente il pascolo, anche transumante dalla vicina Ogliastra, in parte coltivato. Anche qui come nei vicini “tacchi” si può veder volare il Corvo imperiale, la Rondine montana e il Gheppio, il veloce Falco pellegrino o il lento volteggiare dell'Aquila reale.

Non lontano è il lago del Medio Flumendosa, esteso verso sud-est per 20 Km, che occupa la valle del fiume, stretta e incassata. Sebbene l'invaso abbia cancellato la ricca biodiversità della valle scomparsa per una così vasta estensione,

resta da evidenziare la discreta presenza di avifauna legata al biotopo umido.

Il paesaggio è dominato dalla mole del M. Santa Vittoria, qui la fauna, anche se impoverita, comprende popolazioni stabili di conigli selvatici, lepri, cinghiali e in particolare rapaci.

La flora arborea di tutta l'area montana è stata quasi eliminata, e solo qualche individuo annoso di Sughera tra i pascoli, testimonia la presenza dell'antica foresta; l'eliminazione della vegetazione forestale ha determinato un estremo calo delle precipitazioni nell'intera area, ridotte anche fino a 200 mm di pioggia l'anno: valori pro-desertici.

La flora erbacea comprende specie interessanti, tra le quali una delle rare stazioni relitte di una specie di origine tropicale, l'*Hypericum annulatum*.

La montagna rappresenta la cima più importante della zona prossima ai futuri impianti eolici, con i suoi 1209 metri. In cima vegeta un rimboschimento di conifere (generi *Abies*, *Cedrus*, *Pinus*).

Il versante orientale della montagna è degradante, con vasti pascoli; quello occidentale è costituito da ripide rocce scistose, erose. Interessanti le distese del Suttamonti, segnate da valli e gole (quella del Riu Goa Lada è la più grande), tra la cresta sommitale e il lago del Flumendosa, prossima agli impianti.

I campionamenti sono stati eseguiti attraverso 30 stazioni di ascolto e osservazione.

Campionamento Frequenziale Progressivo

Il rilevamento nelle stazioni di ascolto è effettuato attraverso la metodologia dell'*Echantillonnage Frequentiel Progressif* (EFP) proposta da Blondel (1975).

Questo metodo di censimento è particolarmente adatto al rilevamento di dati

sulla comunità ornitica in comprensori estesi, con biotopi distribuiti a “macchia di leopardo” (cfr. Blondel et al., 1981).

Queste caratteristiche rispecchiano l’ecologia dell’area di studio.

Seguendo le indicazioni fornite da numerosi autori, il periodo di permanenza nella stazione è stato ridotto a dieci minuti, rispetto alla metodologia standard che prevedeva 20’, poiché è stato osservato che la maggioranza delle specie è registrata nei primi minuti di rilevamento (Bernoni et al., 1991; Bibby & Burghess, 1992; Sorace et al., 2000).

Questo risparmio di tempo permette di compiere più rilievi e di migliorare così il grado di copertura dell’area di studio.

Per ogni unità ambientale riconoscibile sul territorio è stato eseguito un numero significativo di stazioni (cfr. Blondel et al., 1981).

Gli indici sintetici riferiti a queste unità sono da considerare solo come riferimenti generali per la descrizione della zoocenosi, poiché non confrontabili in termini statistici con quelli ottenuti in unità ambientali più estese.

Le stazioni sono state distanziate di almeno 500 m lineari l’una dall’altra, e i campionamenti sono stati eseguiti in giornate serene e con assenza di vento.

I parametri e gli indici sintetici presi in considerazione per la descrizione della taxocenosi sono i seguenti:

S = Ricchezza di Specie, numero totale di specie nell’unità ambientale o biotopo; questo valore è direttamente collegato all’estensione campionata, al grado di maturità dell’area ed alla sua complessità, anche fisionomico-vegetazionale (Mac Arthur & Mac Arthur, 1961; Margalef, 1963;

H = Indice di Diversità di Shannon (H'): $H' = -\sum(n_i/N) \ln(n_i/N)$ (Shannon

e Weaver, 1963), dove N è il numero totale di individui e n_i è il numero degli individui della specie i -esima, a valori di H maggiori corrispondono biotopi più complessi, con un numero maggiore di specie e con abbondanze ben ripartite;

J = Indice di Equiripartizione (J): calcolato come $H'/H'max$ (Lloyd e Ghelardi, 1964), con $Hmax = \ln S$, ove S è il numero di specie (Pielou, 1966). J è l'indice che tiene conto della regolarità con cui si distribuisce l'abbondanza delle specie e può variare tra 0 e 1;

% non-Pass. = percentuale delle specie non appartenenti all'ordine dei Passeriformi; il numero dei non-Passeriformi è direttamente correlato, almeno negli ambienti boschivi, al grado di maturità della successione ecologica (Ferry & Frochot, 1970).

% sp.migr. = percentuale delle specie migratrici estive; maggiore è il numero dei migratori estivi nidificanti, più semplificato strutturalmente è l'ambiente, che ospita una comunità dai caratteri meno sedentari, a causa della stagionalità delle risorse alimentari (Connell & Orias, 1976).

Osservazione da punti

Il rilevamento prevede l'osservazione da punti fissi, coincidenti con punti di ascolto e le posizioni dei futuri aerogeneratori, degli uccelli sorvolanti l'area dell'impianto eolico, e la loro identificazione. Il controllo intorno al punto è condotto esplorando con binocolo 10x40 lo spazio aereo circostante, e con un cannocchiale 30-60x montato su treppiede per le identificazioni a distanza più problematiche.

Le sessioni di osservazione sono svolte in giornate con condizioni

meteorologiche caratterizzate da velocità del vento tra 0 e 5 m/s, buona visibilità e assenza di foschia, nebbia o nuvole basse.

Punti di ascolto notturno

Per acquisire informazioni sugli uccelli notturni presenti nelle aree limitrofe all'area interessata dall'impianto eolico e sul suo utilizzo come habitat di caccia si eseguirà un campionamento con play-back.

Il procedimento prevede lo svolgimento di un numero punti di ascolto all'interno dell'area interessata dall'impianto eolico.

Il rilevamento consiste nella perlustrazione di una porzione quanto più elevata delle zone di pertinenza delle torri eoliche durante le ore crepuscolari, dal tramonto al sopraggiungere dell'oscurità, e, a buio completo, nell'attività di ascolto dei richiami di uccelli notturni (5 min) successiva all'emissione di sequenze di tracce di richiami opportunamente amplificati (per almeno 30 sec/specie).

I rilevamenti iniziano poco prima dell'alba e in adatte condizioni atmosferiche e in periodi di tempo in cui le interferenze sono minime come in aree ad alto disturbo antropico. La durata dei conteggi sarà sufficientemente lunga per consentire la rilevazione di tutti gli uccelli presenti nel sito, ma allo stesso tempo non troppo protratta nel tempo poiché potrebbe aumentare la possibilità che gli uccelli si muovano e quindi il rischio di doppi conteggi. Gli intervalli di ascolto possono variare da 5 a 20 minuti, ma entro i primi 10 si ottiene già circa l'80% dei contatti.

4. **RISULTATI**

Specie osservate e rilevate attraverso i punti di osservazione e ascolto nell'area del Parco Eolico

Rilievo del 25/05/2022

Punto di ascolto/osservazione 1 prateria steppica, gariga, arbusteto

<i>Specie</i>	<i>Fenologia</i>
Cincia mora <i>Periparus ater</i>	sedentaria – nidificante
Cornacchia grigia <i>Corvus cornix</i>	sedentaria – nidificante
Passera sarda <i>Passer hispaniolensis</i>	sedentaria – nidificante
Poiana <i>Buteo buteo</i>	sedentaria – nidificante

Punto di ascolto/osservazione 2 prateria steppica, gariga, arbusteto

<i>Specie</i>	<i>Fenologia</i>
Corvo imperiale <i>Corvus corax</i>	sedentaria – nidificante
Cornacchia grigia <i>Corvus cornix</i>	sedentaria – nidificante
Tortora collare <i>Streptopelia decaocto</i>	sedentaria – nidificante

Colombo <i>Columba livia</i>	sedentaria – nidificante
------------------------------	--------------------------

Punto di ascolto/osservazione 3	prateria steppica, gariga, arbusteto
--	---

<i>Specie</i>	<i>Fenologia</i>
---------------	------------------

Verdone <i>Chloris chloris</i>	sedentaria - nidificante
--------------------------------	--------------------------

Tordela <i>Turdus viscivorus</i>	migratrice - nidificante
----------------------------------	--------------------------

Cuculo <i>Cuculus canorus</i>	migratrice – nidificante
-------------------------------	--------------------------

Cinciallegra <i>Parus major</i>	sedentaria - nidificante
---------------------------------	--------------------------

Punto di ascolto/osservazione 4	prateria steppica, gariga, arbusteto
--	---

<i>Specie</i>	<i>Fenologia</i>
---------------	------------------

Sterpazzolina di Moltoni <i>Sylvia cantillans moltonii</i>	migratrice - nidificante
--	--------------------------

Zigolo nero <i>Emberiza cirulus</i>	sedentaria - nidificante
-------------------------------------	--------------------------

Verdone <i>Chloris chloris</i>	sedentaria – nidificante
--------------------------------	--------------------------

Passera sarda <i>Passer hispaniolensis</i>	sedentaria - nidificante
--	--------------------------

Punto di ascolto/osservazione 5 prateria steppica, gariga, arbusteto

<i>Specie</i>	<i>Fenologia</i>
Fiorrancino <i>Regulus ignicapilla</i>	sedentaria - nidificante
Tottavilla <i>Lullula arborea</i>	sedentaria - nidificante
Colombaccio <i>Columba palumbus</i>	sedentaria - nidificante

Punto di ascolto/osservazione 6 prateria steppica, gariga, arbusteto

<i>Specie</i>	<i>Fenologia</i>
Venturone corso <i>Carduelis corsicana</i>	sedentaria - nidificante
Storno nero <i>Sturnus unicolor</i>	sedentaria - nidificante
Tortora collare <i>Streptopelia decaocto</i>	sedentaria – nidificante
Passera sarda <i>Passer Hispaniolensis</i>	sedentaria – nidificante
Cinciallegra <i>Parus major</i>	sedentaria – nidificante
Fringuello <i>Fringilla coelebes</i>	sedentaria – nidificante

Punto di ascolto/osservazione 7 **prateria steppica, gariga, arbusteto**

<i>Specie</i>	<i>Fenologia</i>
Strillozzo <i>Emberiza calandra</i>	sedentaria - nidificante
Tottavilla <i>Lullula arborea</i>	sedentaria – nidificante
Gheppio <i>Falco tinnunculus</i>	sedentaria – nidificante

Punto di ascolto/osservazione 8 **prateria steppica, gariga, arbusteto**

<i>Specie</i>	<i>Fenologia</i>
Cuculo <i>Cuculus canorus</i>	migratrice - nidificante
Picchio rosso maggiore <i>Dendrocopos major</i>	sedentaria – nidificante
Cardellino <i>Carduelis carduelis</i>	sedentaria – nidificante

Punto di ascolto notturno 8

Barbagianni <i>Tyto alba</i>	sedentaria – nidificante
------------------------------	--------------------------

Punto di ascolto/osservazione 9 **prateria steppica, gariga, arbusteto**

<i>Specie</i>	<i>Fenologia</i>
Corvo imperiale <i>Corvus corax</i>	sedentaria – nidificante
Tortora dal collare orientale <i>Streptopelia decaocto</i>	sedentaria – nidificante
Passera sarda <i>Passer hispaniolensis</i>	sedentaria – nidificante

Punto di ascolto/osservazione 10 **prateria steppica, gariga, arbusteto**

<i>Specie</i>	<i>Fenologia</i>
Sterpazzolina di Moltoni <i>Sylvia cantillans moltonii</i>	sedentaria – nidificante
Corvo imperiale <i>Corvus corax</i>	sedentaria – nidificante
Tortora dal collare orientale <i>Streptopelia decaocto</i>	sedentaria – nidificante
	sedentaria – nidificante

Punto di ascolto/osservazione 11 **prateria steppica, gariga, arbusteto**

<i>Specie</i>	<i>Fenologia</i>
Cinciarella <i>Cyanistes caeruleus</i>	sedentaria – nidificante
Cinciallegra <i>Parus major</i>	sedentaria – nidificante
Poiana <i>Buteo buteo</i>	sedentaria – nidificante
Colombaccio <i>Columba palumbus</i>	sedentaria – nidificante

Punto di ascolto/osservazione 12 **prateria steppica, gariga, arbusteto**

<i>Specie</i>	<i>Fenologia</i>
Cinciallegra <i>Parus major</i>	sedentaria – nidificante
Cornacchia grigia <i>Corvus cornix</i>	sedentaria – nidificante
Cuculo <i>Cuculus canorus</i>	sedentaria – nidificante

Punto di ascolto/osservazione 13 **prateria steppica, gariga, arbusteto**

<i>Specie</i>	<i>Fenologia</i>
Passera sarda <i>Passer hispaniolensis</i>	sedentaria – nidificante
Cornacchia grigia <i>Corvus corax</i>	sedentaria – nidificante
Fringuello <i>Fringilla coelebes</i>	sedentaria – nidificante

Punto di ascolto/osservazione 14 **prateria steppica, gariga, arbusteto**

<i>Specie</i>	<i>Fenologia</i>
Venturone corso <i>Carduelis corsicana</i>	sedentaria – nidificante
Storno nero <i>Sturnus unicolor</i>	sedentaria – nidificante
Pettirosso <i>Erithacus rubecula</i>	sedentaria – nidificante
Verdone <i>Chloris chloris</i>	sedentaria – nidificante
Cincia mora <i>Periparus ater</i>	sedentaria – nidificante
Zigolo nero <i>Emberiza cirulus</i>	sedentaria – nidificante

Punto di ascolto/osservazione 15 **prateria steppica, gariga, arbusteto**

<i>Specie</i>	<i>Fenologia</i>
Colombaccio <i>Columba palumbus</i>	sedentaria – nidificante
Colombo <i>Columba livia</i>	sedentaria – nidificante
Tortora dal collare orientale <i>Streptopelia decaocto</i>	sedentaria – nidificante
Storno nero <i>Sturnus unicolor</i>	sedentaria – nidificante
Fiorrancino <i>Regulus ignicapilla</i>	sedentaria – nidificante

Punto di ascolto/osservazione 16 **prateria steppica, gariga, arbusteto**

<i>Specie</i>	<i>Fenologia</i>
Capinera <i>Sylvia atricapilla</i>	sedentaria – nidificante
Corvo imperiale <i>Corvus corax</i>	sedentaria – nidificante
Tortora dal collare orientale <i>Streptopelia decaocto</i>	sedentaria – nidificante

Punto di ascolto/osservazione 17 **prateria steppica, gariga, arbusteto**

<i>Specie</i>	<i>Fenologia</i>
Gheppio <i>Falco tinnunculus</i>	sedentaria – nidificante
Storno nero <i>Sturnus unicolor</i>	sedentaria – nidificante
Tortora dal collare orientale <i>Streptopelia decaocto</i>	sedentaria – nidificant
Passera sarda <i>Passer hispaniolensis</i>	sedentaria – nidificante
Zigolo nero <i>Emberiza cirulus</i>	sedentaria - nidificante

Punto di ascolto/osservazione 18 **prateria steppica, gariga, arbusteto**

<i>Specie</i>	<i>Fenologia</i>
Poiana <i>Buteo buteo</i>	sedentaria – nidificante
Corvo imperiale <i>Corvus corax</i>	sedentaria – nidificante
Cinciarella <i>Cyanistes caeruleus</i>	sedentaria – nidificante
Cinciallegra <i>Parus major</i>	sedentaria – nidificante
Pettirosso <i>Erithacus rubecula</i>	sedentaria – nidificante

Punto di ascolto/osservazione 19 **prateria steppica, gariga, arbusteto**

<i>Specie</i>	<i>Fenologia</i>
Corvo imperiale <i>Corvus corax</i>	sedentaria – nidificante
Tortora dal collare orientale <i>Streptopelia decaocto</i>	sedentaria – nidificante

Punto di ascolto/osservazione 20 **prateria steppica, gariga, arbusteto**

<i>Specie</i>	<i>Fenologia</i>
Tordela <i>Turdus viscivorus</i>	migratrice – nidificante
Poiana <i>Buteo bu</i>	sedentaria – nidificante
Picchio rosso maggiore <i>Dendrocopos major</i>	sedentaria – nidificante

Punto di ascolto/osservazione 21 **prateria steppica, gariga, arbusteto**

<i>Specie</i>	<i>Fenologia</i>
Colombaccio <i>Columba palumbus</i>	sedentaria – nidificante
Colombo <i>Columba palumbus</i>	sedentaria – nidificante

Tortora dal collare orientale <i>Streptopelia decaocto</i>	sedentaria – nidificante
Strillozzo <i>Emberiza calandra</i>	sedentaria – nidificante

Punto di ascolto/osservazione 22	prateria steppica, gariga, arbusteto
---	---

<i>Specie</i>	<i>Fenologia</i>
Passera sarda <i>Passer hispaniolensis</i>	sedentaria – nidificante
Rondone <i>Apus apus</i>	sedentaria – nidificante
Strillozzo <i>Emberiza calandra</i>	sedentaria – nidificante
Cincia mora <i>Periparus major</i>	sedentaria – nidificante
Cinciallegra <i>Parus majo</i>	sedentaria – nidificante

Punto di ascolto/osservazione 23	prateria steppica, gariga, arbusteto
---	---

<i>Specie</i>	<i>Fenologia</i>
Occhiocotto <i>Sylvia melanocephala</i>	sedentaria – nidificante
Cornacchia grigia <i>Corvus corax</i>	sedentaria – nidificante
Rondone <i>Apus apus</i>	sedentaria – nidificante

Colombo *Columba palumbu* sedentaria – nidificante

Punto di ascolto/osservazione 24 prateria steppica, gariga, arbusteto

<i>Specie</i>	<i>Fenologia</i>
Gheppio <i>Sylvia atricapilla</i>	sedentaria – nidificante
Passera sarda <i>Passer hispaniolensi</i>	sedentaria – nidificante
Tortora dal collare orientale <i>Streptopelia decaocto</i>	sedentaria – nidificante
Colombo <i>Columba palumbus</i>	sedentaria – nidificante
Storno nero <i>Sturnus unicolor</i>	sedentaria – nidificante

Punto di ascolto/osservazione 25 prateria steppica, gariga, arbusteto

<i>Specie</i>	<i>Fenologia</i>
Cincia mora <i>Periparus major</i>	sedentaria – nidificante
Cinciallegra <i>Parus major</i>	sedentaria – nidificante
Cinciarella <i>Cyanistes caeruleus</i>	sedentaria – nidificante
Gheppio <i>Falco tinnunculus</i>	sedentaria – nidificante

Punto di ascolto/osservazione 26 **prateria steppica, gariga, arbusteto**

<i>Specie</i>	<i>Fenologia</i>
Picchio rosso maggiore <i>Dendropicus major</i>	sedentaria – nidificante
Corvo imperiale <i>Corvus corax</i>	sedentaria – nidificant

Punto di ascolto/osservazione 27 **prateria steppica, gariga, arbusteto**

<i>Specie</i>	<i>Fenologia</i>
Cuculo <i>Cuculus canorus</i>	migratrice – nidificante
Fringuello <i>Fringilla coelebes</i>	sedentaria – nidificante
Verdone <i>Chloris chloris</i>	sedentaria – nidificante
Venturone corso <i>Carduelis corsicana</i>	sedentaria – nidificante
Poiana <i>Buteo buteo</i>	sedentaria nidificante

Punto di ascolto/osservazione 28 **prateria steppica, gariga, arbusteto**

<i>Specie</i>	<i>Fenologia</i>
Strillozzo <i>Emberiza calandra</i>	sedentaria – nidificante

Passera sarda *Passer hispaniolensis* sedentaria – nidificante

Tortora dal collare orientale
Streptopelia decaocto sedentaria – nidificante

Punto di ascolto/osservazione 29 **prateria steppica, gariga, arbusteto**

Specie *Fenologia*

Melo *Turdus merula* sedentaria – nidificante

Tordela *Turdus viscivorus* sedentaria – nidificante

Punto di ascolto/osservazione 30 **prateria steppica, gariga, arbusteto**

Specie *Fenologia*

Zigolo nero *Emberiza cirulus* sedentaria – nidificante

Strillozzo *Emberiza calandra* sedentaria – nidificante

Colombo *Columba livia* sedentaria – nidificante

Verdone *Chloris chloris* sedentaria – nidificante

Passera sarda *Passer hispaniolensis* sedentaria – nidificante

Gheppio *Falco tinnunculus* sedentaria – nidificante

Parametri delle comunità ornitiche

<i>Unità ambientali</i>	<i>n.punti</i>	<i>S</i>	<i>H</i>	<i>J</i>	<i>% non Pass.</i>
prateria steppica, gariga, arbusteto	30	28	1,9	0,6	14



Occhiocotto



Gheppio



Saltimpalo

Rilievo del 17/06/2022

Punto di ascolto/osservazione 1 prateria steppica, gariga, arbusteto

<i>Specie</i>	<i>Fenologia</i>
Balestruccio <i>Delichon urbicum</i>	migratrice - nidificante
Corvo imperiale <i>Corvus corax</i>	sedentaria – nidificante
Poiana <i>Buteo buteo</i>	sedentaria – nidificante
Occhiocotto <i>Sylvia melanocephala</i>	sedentaria – nidificante

Punto di ascolto notturno 1

Civetta <i>Athene noctua</i>	sedentaria – nidificante
------------------------------	--------------------------

Punto di ascolto/osservazione 2 prateria steppica, gariga, arbusteto

<i>Specie</i>	<i>Fenologia</i>
Passera sarda <i>Passer hispaniolensis</i>	sedentaria – nidificante
Cinciarella <i>Cyanistes caeruleus</i>	sedentaria – nidificante
Sterpazzolina di Moltoni <i>Sylvia cantillans moltonii</i>	migratrice - nidificante

Punto di ascolto/osservazione 3 **prateria steppica, gariga, arbusteto**

<i>Specie</i>	<i>Fenologia</i>
Pigliamosche <i>Muscicapa striata</i>	migratrice – nidificante
Occhiocotto <i>Sylvia melanocephala</i>	sedentaria – nidificante
Passera sarda <i>Passer Hispaniolensis</i>	sedentaria – nidificante
Ghiandaia <i>Garrulus glandarius</i>	sedentaria – nidificante
Cinciarella <i>Cyanistes caeruleus</i>	sedentaria – nidificante

Punto di ascolto/osservazione 4 **prateria steppica, gariga, arbusteto**

<i>Specie</i>	<i>Fenologia</i>
Fringuello <i>Fringilla coelebes</i>	sedentaria – nidificante
Rondone <i>Apus apus</i>	migratrice - nidificante
Occhiocotto <i>Sylvia melanocephala</i>	sedentaria – nidificante
Cardellino <i>Carduelis carduelis</i>	sedentaria – nidificante

Punto di ascolto/osservazione 5 **prateria steppica, gariga, arbusteto**

<i>Specie</i>	<i>Fenologia</i>
Tortora selvatica <i>Streptopelia turtur</i>	migratrice nidificante
Saltimpalo <i>Saxicola torquatus</i>	sedentaria - nidificante
Passera sarda <i>Passer hispaniolensis</i>	sedentaria - nidificante
Merlo <i>Turdus merula</i>	sedentaria – nidificante
Cornacchia grigia <i>Corvus cornix</i>	sedentaria - nidificante

Punto di ascolto/osservazione 6 **prateria steppica, gariga, arbusteto**

<i>Specie</i>	<i>Fenologia</i>
Occhiocotto <i>Sylvia melanocephala</i>	sedentaria - nidificante
Gheppio <i>Falco tinnunculus</i>	sedentaria - nidificante
Cornacchia grigia <i>Corvus cornix</i>	sedentaria – nidificante
Rondine <i>Hirundo rustica</i>	migratrice - nidificante

Punto di ascolto/osservazione 7 prateria steppica, gariga, arbusteto

<i>Specie</i>	<i>Fenologia</i>
Passera sarda <i>Passer hispaniolensis</i>	sedentaria - nidificante
Pigliamosche <i>Muscicapa striata</i>	migratrice– nidificante
Rondine <i>Hirundo rustica</i>	migratrice– nidificante
Storno nero <i>Sturnus unicolor</i>	sedentaria – nidificante
Zigolo nero <i>Emberiza cirlus</i>	sedentaria – nidificante

Punto di ascolto/osservazione 8 prateria steppica, gariga, arbusteto

<i>Specie</i>	<i>Fenologia</i>
Occhiocotto <i>Sylvia melanocephala</i>	sedentaria - nidificante
Passera sarda <i>Passer hispaniolensis</i>	sedentaria – nidificante
Sterpazzolina Moltoni <i>Sylvia cantillans moltonii</i>	migratrice – nidificante

Punto di ascolto/osservazione 9 prateria steppica, gariga, arbusteto

<i>Specie</i>	<i>Fenologia</i>
Occhiocotto <i>Sylvia melanocephala</i>	sedentaria - nidificante
Capinera <i>Sylvia atricapilla</i>	sedentaria - nidificante
Balestruccio <i>Delichon urbicum</i>	migratrice – nidificante

Punto di ascolto/osservazione 10 prateria steppica, gariga, arbusteto

<i>Specie</i>	<i>Fenologia</i>
Cinciallegra <i>Parus major</i>	sedentaria – nidificante
Corvo imperiale <i>Corvus corax</i>	sedentaria – nidificante
Tortora dal collare orientale <i>Streptopelia decaocto</i>	sedentaria – nidificante
Poiana <i>Buteo buteo</i>	sedentaria – nidificante

Punto di ascolto/osservazione 11 **prateria steppica, gariga, arbusteto**

<i>Specie</i>	<i>Fenologia</i>
Occhiocotto <i>Sylvia melanocephala</i>	sedentaria – nidificante
Corvo imperiale <i>Corvus corax</i>	sedentaria – nidificante
Tortora <i>Streptopelia turtur</i>	migratrice – nidificante
Passera sarda <i>Passer hispaniolensis</i>	sedentaria – nidificante
Rondone <i>Apus apus</i>	migratrice - nidificante

Punto di ascolto/osservazione 12 **prateria steppica, gariga, arbusteto**

<i>Specie</i>	<i>Fenologia</i>
Cardellino <i>Carduelis carduelis</i>	sedentaria – nidificante
Pigliamosche <i>Muscicapa striata</i>	migratrice – nidificante
Tortora <i>Streptopelia turtur</i>	sedentaria – nidificante
Saltimpalo <i>Saxicola torquatus</i>	sedentaria – nidificante

Punto di ascolto/osservazione 13 prateria steppica, gariga, arbusteto

<i>Specie</i>	<i>Fenologia</i>
Strillozzo <i>Emberiza calandra</i>	sedentaria – nidificante
Verdone <i>Chloris chloris</i>	sedentaria – nidificante
Tortora <i>Streptopelia turtur</i>	migratrice – nidificante
Rondine <i>Hirundo rustica</i>	migratrice – nidificante
Zigolo nero <i>Emberiza cirulus</i>	sedentaria - nidificante

Punto di ascolto/osservazione 14 prateria steppica, gariga,arbusteto

<i>Specie</i>	<i>Fenologia</i>
Rondone <i>Apus apus</i>	migratrice– nidificante
Passera sarda <i>Passer hispaniolensis</i>	sedentaria – nidificante
Saltimpalo <i>Saxicola torquatus</i>	sedentaria – nidificante
Merlo <i>Turdus merula</i>	sedentaria – nidificante
Gheppio <i>Falco tinnunculus</i>	sedentaria – nidificante
Occhione <i>Burhinus oedicemus</i>	sedentaria – nidificante

Punto di ascolto/osservazione 15 **prateria steppica, gariga,arbusteto**

<i>Specie</i>	<i>Fenologia</i>
Verzellino <i>Serinus serinus</i>	sedentaria – nidificante
Passera sarda <i>Passer hispaniolensis</i>	sedentaria – nidificante
Fringuello <i>Fringilla coelebes</i>	sedentaria – nidificante
Rondine <i>Hirundo rustica</i>	migratrice - nidificante
Poiana <i>Buteo buteo</i>	sedentaria – nidificante

Punto di ascolto/osservazione 16 **prateria steppica, gariga,arbusteto**

<i>Specie</i>	<i>Fenologia</i>
Merlo <i>Turdus merula</i>	sedentaria – nidificante
Cornacchia grigia <i>Corvus cornix</i>	sedentaria – nidificante
Strillozzo <i>Emberiza calandra</i>	sedentaria – nidificante
Tortora <i>Streptopelia turtur</i>	migratrice – nidificante

Punto di ascolto/osservazione 17 prateria steppica, gariga, arbusteto

<i>Specie</i>	<i>Fenologia</i>
Capinera <i>Sylvia atricapilla</i>	sedentaria – nidificante
Fringuello <i>Fringilla coelebes</i>	sedentaria – nidificante
Strillozzo <i>Emberiza calandra</i>	sedentaria – nidificante
Passera sarda <i>Passer hispaniolensis</i>	sedentaria – nidificante

Punto di ascolto/osservazione 18 prateria steppica, gariga, arbusteto

<i>Specie</i>	<i>Fenologia</i>
Capinera <i>Sylvia atricapilla</i>	sedentaria – nidificante
Corvo imperiale <i>Corvus corax</i>	sedentaria – nidificante
Tortora dal collare orientale <i>Streptopelia decaocto</i>	sedentaria – nidificante

Punto di ascolto/osservazione 19 prateria steppica, gariga, arbusteto

<i>Specie</i>	<i>Fenologia</i>
Occhiocotto <i>Sylvia melanocephala</i>	sedentaria – nidificante

Rondone <i>Apus apus</i>	sedentaria – nidificante
Tortora <i>Streptopelia turtur</i>	migratrice– nidificante
Pigliamosche <i>Muscicapa striata</i>	migratrice – nidificante
Passera sarda <i>Passer hispaniolensis</i>	sedentaria – nidificante

Punto di ascolto/osservazione 20 prateria steppica, gariga, arbusteto

<i>Specie</i>	<i>Fenologia</i>
Merlo <i>Turdus merula</i>	sedentaria – nidificante
Balestruccio <i>Delichon urbicum</i>	migratrice – nidificante
Sterpazzolina di Moltoni <i>Sylvia conspicillans moltonii</i>	migratrice – nidificante
Gheppio <i>Falco tinnunculus</i>	sedentaria – nidificante

Punto di ascolto/osservazione 21 prateria steppica, gariga, arbusteto

<i>Specie</i>	<i>Fenologia</i>
Pettirosso <i>Erithacus rubecula</i>	sedentaria – nidificante
Poiana <i>Buteo buteo</i>	sedentaria – nidificante
Tortora dal collare orientale	

Strillozzo *Emberiza calandra* sedentaria – nidificante

Punto di ascolto/osservazione 24 **prateria steppica, gariga, arbusteto**

Specie

Fenologia

Capinera *Sylvia atricapilla*

sedentaria – nidificante

Gheppio *Falco tinnunculus*

sedentaria – nidificante

Rondone *Apus apus*

migratrice – nidificante

Rondine *Hirundo rustica*

migratrice – nidificante

Punto di ascolto/osservazione 25 **prateria steppica, gariga,arbusteto**

Specie

Fenologia

Poiana *Buteo buteo*

sedentaria – nidificante

Merlo *Turdus merula*

sedentaria – nidificante

Sterpazzolina di Moltoni
Sylvia conspicillans moltonii

migratrice – nidificante

Balestruccio *Delichon urbicum*

migratrice – nidificante

Punto di ascolto/osservazione 26 **prateria steppica, gariga, arbusteto**

<i>Specie</i>	<i>Fenologia</i>
Poiana <i>Buteo buteo</i>	sedentaria – nidificante
Corvo imperiale <i>Corvus corax</i>	sedentaria – nidificante

Punto di ascolto/osservazione 27 **prateria steppica, gariga, arbusteto**

<i>Specie</i>	<i>Fenologia</i>
Cinciarella <i>Cyanistes caeruleus</i>	sedentaria – nidificante
Balestruccio <i>Delichon urbicum</i>	migratrice – nidificante
Tortora dal collare orientale <i>Streptopelia decaocto</i>	sedentaria – nidificante
Pigliamosche <i>Muscicapa striata</i>	migratrice– nidificante

Punto di ascolto/osservazione 28 **prateria steppica, gariga, arbusteto**

<i>Specie</i>	<i>Fenologia</i>
Capinera <i>Sylvia atricapilla</i>	sedentaria – nidificante
Cinciallegra <i>Parus major</i>	sedentaria – nidificante

Tortora dal collare orientale
Streptopelia decaocto

sedentaria – nidificante

sedentaria – nidificante

Ghiandaia *Garrulus glandarius*

Punto di ascolto/osservazione 29 **prateria steppica, gariga, arbusteto**

Specie

Fenologia

Cinciarella *Cyanistes caeruleus*

sedentaria – nidificante

Sterpazzolina di Moltoni
Sylvia conspillans moltonii

sedentaria – nidificante

Gheppio *Falco tinnunculus*

sedentaria – nidificante

Punto di ascolto/osservazione 30 **prateria steppica, gariga, arbusteto**

Specie

Fenologia

Gheppio *Falco tinnunculus*

sedentaria – nidificante

Passera sarda *Passer hispaniolensis*

sedentaria – nidificante

Pigliamosche *Muscicapa striata*

migratrice – nidificante

Balestruccio *Delichon urbicum*

migratrice– nidificante

Parametri delle comunità ornitiche

<i>Unità ambientali</i>	<i>n.punti</i>	<i>S</i>	<i>H</i>	<i>J</i>	<i>% non Pass.</i>
Prateria steppica, gariga, arbusteto	30	29	2	0,6	21



Colombaccio



Corvo imperiale



Strillozzo



Tottavilla

Rilievo del 18/07/2022

Punto di ascolto/osservazione 1 prateria steppica, gariga, arbusteto

<i>Specie</i>	<i>Fenologia</i>
Rondone <i>Apus apus</i>	migratrice - nidificante
Cinciallegra <i>Parus major</i>	sedentaria – nidificante
Strillozzo <i>Emberiza calandra</i>	sedentaria – nidificante

Punto di ascolto/osservazione 2 prateria steppica, gariga, arbusteto

<i>Specie</i>	<i>Fenologia</i>
Colombo <i>Columba livia</i>	sedentaria – nidificante
Cardellino <i>Carduelis carduelis</i>	sedentaria – nidificante
Tortora dal collare <i>Streptopelia decaocto</i>	sedentaria– nidificante
Rondone <i>Apus apus</i>	migratrice – nidificante

Punto di ascolto/osservazione 3 prateria steppica, gariga, arbusteto

<i>Specie</i>	<i>Fenologia</i>
Balestruccio <i>Delichon urbicum</i>	migratrice- nidificante
Cinciallegra <i>Parus major</i>	sedentaria - nidificante
Pigliamosche <i>Muscicapa striata</i>	migratrice – nidificante
Passera sarda <i>Passer hispaniolensis</i>	sedentaria – nidificante
Gheppio <i>Falco tinnunculus</i>	sedentaria - nidificante

Punto di ascolto/osservazione 4 prateria steppica, gariga, arbusteto

<i>Specie</i>	<i>Fenologia</i>
Averla capirossa <i>Lanius senator</i>	migratrice – nidificante
Balestruccio <i>Delichon urbicum</i>	migratrice – nidificante
Passera mattugia <i>Passer montanus</i>	sedentaria – nidificante
Passera sarda <i>Passer hispaniolensis</i>	sedentaria – nidificante
Occhiocotto <i>Sylvia melanocephala</i>	sedentaria – nidificante

Punto di ascolto notturno 4

Civetta <i>Athene noctua</i>	sedentaria – nidificante
------------------------------	--------------------------

Punto di ascolto/osservazione 5 prateria steppica, gariga, arbusteto

<i>Specie</i>	<i>Fenologia</i>
Corvo imperiale <i>Corvus corax</i>	sedentaria - nidificante
Colombo <i>Columba livia</i>	sedentaria - nidificante
Poiana <i>Buteo buteo</i>	sedentaria – nidificante
Passera sarda <i>Passer hispaniolensis</i>	sedentaria – nidificante
Rondone <i>Apus apus</i>	migratrice - nidificante

Punto di ascolto/osservazione 6 prateria steppica, gariga, arbusteto

<i>Specie</i>	<i>Fenologia</i>
Averla capirossa <i>Lanius senator</i>	migratrice - nidificante
Strillozzo <i>Emberiza calandra</i>	sedentaria – nidificante
Rondone <i>Apus apus</i>	migratrice – nidificante
Storno nero <i>Sturnus unicolor</i>	sedentaria– nidificante

Punto di ascolto/osservazione 7 **prateria steppica, gariga, arbusteto**

<i>Specie</i>	<i>Fenologia</i>
Cardellino <i>Carduelis carduelis</i>	sedentaria – nidificante
Rondone <i>Apus apus</i>	migratrice - nidificante
Balestruccio <i>Delichon urbicum</i>	migratrice- nidificante
Strillozzo <i>Emberiza calandra</i>	sedentaria – nidificante
Gheppio <i>Falco tinnunculus</i>	sedentaria – nidificante

Punto di ascolto/osservazione 8 **prateria steppica, gariga, arbusteto**

<i>Specie</i>	<i>Fenologia</i>
Fringuello <i>Fringilla coelebes</i>	sedentaria - nidificante
Cardellino <i>Carduelis carduelis</i>	sedentaria – nidificante
Cinciallegra <i>Parus major</i>	sedentaria – nidificante
Gheppio <i>Falco tinnunculus</i>	sedentaria – nidificante
Colombo <i>Columba livia</i>	sedentaria – nidificante

Punto di ascolto/osservazione 9 **prateria steppica, gariga, arbusteto**

<i>Specie</i>	<i>Fenologia</i>
Pettiroso <i>Erithacus rubecula</i>	sedentaria - nidificante
Balestruccio <i>Delichon urbicum</i>	migratrice - nidificante
Strillozzo <i>Emberiza calandra</i>	sedentaria – nidificante
Cinciallegra <i>Parus major</i>	sedentaria – nidificante

Punto di ascolto/osservazione 10 **prateria steppica, gariga, arbusteto**

<i>Specie</i>	<i>Fenologia</i>
Poiana <i>Buteo buteo</i>	sedentaria – nidificante
Corvo imperiale <i>Corvus corax</i>	sedentaria – nidificante
Strillozzo <i>Emberiza calandra</i>	sedentaria – nidificante
Rondone <i>Apus apus</i>	migratrice – nidificante
Calandro <i>Anthus campestris</i>	sedentaria - nidificante

Punto di ascolto/osservazione 11 prateria steppica, gariga, arbusteto

<i>Specie</i>	<i>Fenologia</i>
Upupa <i>Upupa epops</i>	migratrice – nidificante
Corvo imperiale <i>Corvus corax</i>	sedentaria – nidificante
Colombo <i>Columba livia</i>	sedentaria – nidificante
Passera sarda <i>Passer hispaniolensis</i>	sedentaria – nidificante
Grillaio <i>Falco naumanni</i>	sedentaria - nidificante

Punto di ascolto notturno 11

Barbagianni <i>Tyto alba</i>	sedentaria – nidificante
------------------------------	--------------------------

Punto di ascolto/osservazione 12 prateria steppica, gariga, arbusteto

<i>Specie</i>	<i>Fenologia</i>
Fanello <i>Carduelis cannabina</i>	sedentaria – nidificante
Picchio rosso maggiore <i>Dendrocopos major</i>	sedentaria – nidificante
Cardellino <i>Carduelis carduelis</i>	sedentaria – nidificante
Occhiocotto <i>Sylvia melanocephala</i>	sedentaria – nidificante

Punto di ascolto notturno 12

Barbagianni *Tyto alba* sedentaria – nidificante

Punto di ascolto/osservazione 13 prateria steppica, gariga, arbusteto

Specie

Fenologia

Usignolo *Luscinia megarhynchos* sedentaria – nidificante

Gazza *Pica pica* sedentaria – nidificante

Colombo *Columba livia* sedentaria – nidificante

Punto di ascolto/osservazione 14 prateria steppica, gariga, arbusteto

Specie

Fenologia

Gazza *Pica pica* sedentaria – nidificante

Colombo *Columba livia* sedentaria – nidificante

Picchio rosso maggiore *Dendrocopus major* sedentaria – nidificante

Ghiandaia marina *Coracias garrulus* sedentaria – nidificante

Punto di ascolto/osservazione 15 prateria steppica, gariga, arbusteto

<i>Specie</i>	<i>Fenologia</i>
Beccamoschino <i>Cisticola juncidis</i>	sedentaria – nidificante
Corvo imperiale <i>Corvus corax</i>	sedentaria – nidificante
Poiana <i>Buteo buteo</i>	sedentaria – nidificante
Rondine <i>Hirundo rustica</i>	migratrice – nidificante

Punto di ascolto/osservazione 16 prateria steppica, gariga, arbusteto

<i>Specie</i>	<i>Fenologia</i>
Saltimpalo <i>Saxicola torquatus</i>	sedentaria – nidificante
Colombo <i>Columba livia</i>	sedentaria – nidificante
Strillozzo <i>Emberiza calandra</i>	sedentaria – nidificante

Punto di ascolto/osservazione 17 prateria steppica, gariga, arbusteto

<i>Specie</i>	<i>Fenologia</i>
Poiana <i>Buteo buteo</i>	sedentaria – nidificante
Averla capirossa <i>Lanius senator</i>	migratrice – nidificante

Punto di ascolto/osservazione 18	prateria steppica, gariga, arbusteto
<i>Specie</i>	<i>Fenologia</i>
Occhiocotto <i>Sylvia melanocephala</i>	sedentaria – nidificante
Corvo imperiale <i>Corvus corax</i>	sedentaria – nidificante
Tortora <i>Streptopelia turtur</i>	migratrice – nidificante
Strillozzo <i>Emberiza calandra</i>	sedentaria – nidificante
Colombo <i>Columba livia</i>	sedentaria nidificante

Punto di ascolto/osservazione 19	prateria steppica, gariga, arbusteto
<i>Specie</i>	<i>Fenologia</i>
Balestruccio <i>Sylvia atricapilla</i>	migratrice – nidificante
Storno nero <i>Sturnus unicolor</i>	sedentaria – nidificante
Tortora dal collare orientale <i>Streptopelia decaocto</i>	sedentaria – nidificante
Poiana <i>Buteo buteo</i>	sedentaria – nidificante

Punto di ascolto/osservazione 20 prateria steppica, gariga, arbusteto

<i>Specie</i>	<i>Fenologia</i>
Rondone <i>Apus apus</i>	migratrice– nidificante
Occhiocotto <i>Sylvia melanocephala</i>	sedentaria – nidificante
Gazza <i>Pica pica</i>	sedentaria – nidificante
Passera sarda <i>Passer hispaniolensis</i>	sedentaria – nidificante

Punto di ascolto/osservazione 21 prateria steppica, gariga, arbusteto

<i>Specie</i>	<i>Fenologia</i>
Rondine <i>Hirundo rustica</i>	migratrice – nidificante
Gheppio <i>Falco tinnunculus</i>	sedentaria – nidificante

Punto di ascolto/osservazione 22 prateria steppica, gariga, arbusteto

<i>Specie</i>	<i>Fenologia</i>
Balestruccio <i>Delichon urbicum</i>	migratrice – nidificante
Cinciallegra <i>Parus major</i>	sedentaria – nidificante

Tortora dal collare orientale
Streptopelia decaocto sedentaria – nidificante

Averla capirossa *Lanius senator* migratrice– nidificante

Rondone *Apus apus* migratrice– nidificante

Punto di ascolto/osservazione 23 **prateria steppica, gariga, arbusteto**

Specie *Fenologia*

Rondone *Apus apus* migratrice – nidificante

Corvo imperiale *Corvus corax* sedentaria – nidificante

Colombo *Columba livia* sedentaria - nidificante

Punto di ascolto/osservazione 24 **prateria steppica, gariga, arbusteto**

Specie *Fenologia*

Colombo *Columba livia* sedentaria – nidificante

Balestruccio *Delichon urbicum* sedentaria – nidificante

Rondone *Apus apus* sedentaria – nidificante

Cornacchia grigia *Corvus cornix* sedentaria – nidificante

Punto di ascolto/osservazione 27 prateria steppica, gariga, arbusteto

Specie

Fenologia

Colombo *Columba livia*

sedentaria – nidificante

Ghiandaia marina *Coracias garrulus*

sedentaria – nidificante

Picchio rosso maggiore *Dendrocopos
major*

sedentaria – nidificante

Punto di ascolto/osservazione 28 prateria steppica, gariga, arbusteto

Specie

Fenologia

Colombo *Columba livia*

sedentaria – nidificante

Corvo imperiale *Corvus cornix*

sedentaria – nidificante

Zigolo nero *Emberiza cirrus*

sedentaria – nidificante

Punto di ascolto notturno 28

Civetta *Athene noctua*

sedentaria – nidificante

Assiolo *Otus scops*

sedentaria - nidificante

Punto di ascolto/osservazione 29 **prateria steppica, gariga, arbusteto**

<i>Specie</i>	<i>Fenologia</i>
Colombo <i>Columba livia</i>	sedentaria – nidificante
Strillozzo <i>Emberiza calandra</i>	sedentaria – nidificante
Zigolo nero <i>Emberiza cirrus</i>	sedentaria – nidificante

Punto di ascolto notturno 29

Civetta <i>Athene noctua</i>	sedentaria – nidificante
Assiolo <i>Otus scops</i>	<i>sedentaria - nidificante</i>

Punto di ascolto/osservazione 30 **prateria steppica, gariga, arbusteto**

<i>Specie</i>	<i>Fenologia</i>
Gheppio <i>falco tinnunculus</i>	sedentaria – nidificante
Beccamoschino <i>Cisticola juncidis</i>	sedentaria – nidificante
Rondine <i>Hirundo rustica</i>	migratrice – nidificante

Parametri delle comunità ornitiche

<i>Unità ambientali</i>	<i>n.punti</i>	<i>S</i>	<i>H</i>	<i>J</i>	<i>% non Pass.</i>
Prateria steppica, gariga, arbusteto	30	31	2,1	0,6	16



Pettirosso



Fringuello



Poiana



Grillaio

Rilievo del 10/08/2022

Punto di ascolto/osservazione 1 prateria steppica, gariga, arbusteto

<i>Specie</i>	<i>Fenologia</i>
Rondone <i>Apus apus</i>	migratrice - nidificante
Balestruccio <i>Delichon urbica</i>	migratrice – nidificante
Storno nero <i>Sturnus unicolor</i>	sedentaria – nidificante

Punto di ascolto/osservazione 2 prateria steppica, gariga, arbusteto

<i>Specie</i>	<i>Fenologia</i>
Colombaccio <i>Columba palumbus</i>	sedentaria – nidificante
Cardellino <i>Carduelis carduelis</i>	sedentaria – nidificante
Merlo <i>Turdus merula</i>	sedentaria– nidificante
Rondone <i>Apus apus</i>	migratrice - nidificante

Punto di ascolto/osservazione 3 prateria steppica, gariga, arbusteto

<i>Specie</i>	<i>Fenologia</i>
Balestruccio <i>Delichon urbica</i>	migratrice- nidificante
Fiorrancino <i>Regulus ignicapillus</i>	sedentaria - nidificante
Colombo <i>Columba livia</i>	sedentaria – nidificante
Gheppio <i>Falco tinnunculus</i>	sedentaria - nidificante

Punto di ascolto/osservazione 4 prateria steppica, gariga, arbusteto

<i>Specie</i>	<i>Fenologia</i>
Averla piccola <i>Lanius collurio</i>	migratrice – nidificante
Balestruccio <i>Delichon urbica</i>	migratrice – nidificante
Pernice sarda <i>Alectoris barbara</i>	sedentaria – nidificante
Colombaccio <i>Columba palumbus</i>	sedentaria – nidificante
Poiana <i>Buteo buteo</i>	sedentaria – nidificante

Punto di ascolto notturno 4

Barbagianni <i>Tyto alba</i>	sedentaria – nidificante
------------------------------	--------------------------

Punto di ascolto/osservazione 5 prateria steppica, gariga, arbusteto

<i>Specie</i>	<i>Fenologia</i>
Magnanina <i>Sylvia undata</i>	sedentaria - nidificante
Colombo <i>Columba livia</i>	sedentaria - nidificante
Poiana <i>Buteo buteo</i>	sedentaria – nidificante
Passera sarda <i>Passer hispaniolensis</i>	sedentaria – nidificante
Rondone <i>Apus apus</i>	migratrice - nidificante

Punto di ascolto/osservazione 6 prateria steppica, gariga, arbusteto

<i>Specie</i>	<i>Fenologia</i>
Balestruccio <i>Delichon urbica</i>	migratrice - nidificante
Colombaccio <i>Columba palumbus</i>	sedentaria – nidificante
Rondone <i>Apus apus</i>	migratrice – nidificante

Punto di ascolto/osservazione 7 **prateria steppica, gariga, arbusteto**

<i>Specie</i>	<i>Fenologia</i>
Cardellino <i>Carduelis carduelis</i>	sedentaria – nidificante
Rondone <i>Apus apus</i>	migratrice - nidificante
Balestruccio <i>Delichon urbica</i>	migratrice- nidificante
Gheppio <i>Falco tinnunculus</i>	sedentaria – nidificante

Punto di ascolto/osservazione 8 **prateria steppica, gariga, arbusteto**

<i>Specie</i>	<i>Fenologia</i>
Cornacchia grigia <i>Corvus cornix</i>	sedentaria - nidificante
Cardellino <i>Carduelis carduelis</i>	sedentaria – nidificante
Cinciarella <i>Cyanistes caeruleus</i>	sedentaria – nidificante
Gheppio <i>Falco tinnunculus</i>	sedentaria – nidificante
Colombaccio <i>Columba palumbus</i>	sedentaria – nidificante

Punto di ascolto/osservazione 9 **prateria steppica, gariga, arbusteto**

<i>Specie</i>	<i>Fenologia</i>
Pettiroso <i>Erithacus rubecola</i>	sedentaria - nidificante
Balestruccio <i>Delichon urbica</i>	migratrice - nidificante
Colombo <i>Columba livia</i>	sedentaria – nidificante
Cinciarella <i>Cyanistes caeruleus</i>	sedentaria – nidificante

Punto di ascolto/osservazione 10 **prateria steppica, gariga, arbusteto**

<i>Specie</i>	<i>Fenologia</i>
Poiana <i>Buteo buteo</i>	sedentaria – nidificante
Rondine montana <i>Ptyonoprogne rupestris</i>	sedentaria – nidificante
Balestruccio <i>Delichon urbica</i>	migratrice – nidificante

Punto di ascolto/osservazione 11 **prateria steppica, gariga, arbusteto**

<i>Specie</i>	<i>Fenologia</i>
Averla piccola <i>Lanius collurio</i>	migratrice – nidificante

Colombo *Columba livia* sedentaria – nidificante

Punto di ascolto notturno 11

Civetta *Athene noctua* sedentaria – nidificante

Punto di ascolto/osservazione 12 prateria steppica, gariga, arbusteto

<i>Specie</i>	<i>Fenologia</i>
Gheppio <i>Falco tinnunculus</i>	sedentaria – nidificante
Magnanina <i>Sylvia undata</i>	sedentaria – nidificante
Cardellino <i>Carduelis carduelis</i>	sedentaria – nidificante

Punto di ascolto notturno 12

Barbagianni *Tyto alba* sedentaria – nidificante

Civetta *Athene noctua* sedentaria nidificante

Punto di ascolto/osservazione 13 prateria steppica, gariga, arbusteto

<i>Specie</i>	<i>Fenologia</i>
Poiana <i>Buteo buteo</i>	sedentaria – nidificante

Punto di ascolto/osservazione 14 **prateria steppica, gariga, arbusteto**

<i>Specie</i>	<i>Fenologia</i>
Cornacchia grigia <i>Corvus cornix</i>	sedentaria – nidificante
Colombo <i>Columba livia</i>	sedentaria – nidificante
Colombaccio <i>Columba palumbus</i>	sedentaria – nidificante

Punto di ascolto/osservazione 15 **prateria steppica, gariga, arbusteto**

<i>Specie</i>	<i>Fenologia</i>
Merlo <i>Turdus merula</i>	sedentaria – nidificante
Poiana <i>Buteo buteo</i>	sedentaria – nidificante
Rondine <i>Hirundo rustica</i>	migratrice – nidificante

Punto di ascolto/osservazione 16 **prateria steppica, gariga, arbusteto**

<i>Specie</i>	<i>Fenologia</i>
Colombo <i>Columba livia</i>	sedentaria – nidificante
Pernice sarda <i>Alectoris barbara</i>	sedentaria – nidificante
Cornacchia grigia <i>Corvus cornix</i>	sedentaria – nidificante

Punto di ascolto/osservazione 17 prateria steppica, gariga, arbusteto

<i>Specie</i>	<i>Fenologia</i>
Poiana <i>Buteo buteo</i>	sedentaria – nidificante
Balestruccio <i>Delichon urbica</i>	migratrice – nidificante

Punto di ascolto/osservazione 18 prateria steppica, gariga, arbusteto

<i>Specie</i>	<i>Fenologia</i>
Averla piccola <i>Lanius collurio</i>	migratrice – nidificante
Cornacchia grigia <i>Corvus cornix</i>	sedentaria – nidificante
Tortora <i>Streptopelia turtur</i>	migratrice – nidificante

Punto di ascolto/osservazione 19 prateria steppica, gariga, arbusteto

<i>Specie</i>	<i>Fenologia</i>
Balestruccio <i>Delichon urbicum</i>	migratrice – nidificante
	sedentaria – nidificante
Storno nero <i>Sturnus unicolor</i>	sedentaria – nidificante
Colombo <i>Columba livia</i>	

Punto di ascolto/osservazione 22 **prateria steppica, gariga, arbusteto**

<i>Specie</i>	<i>Fenologia</i>
Balestruccio <i>Delichon urbicum</i>	migratrice – nidificante
Cinciallegra <i>Parus major</i>	sedentaria – nidificante
Gheppio <i>Falco tinnunculus</i>	sedentaria – nidificante
Colombaccio <i>Columba palumbus</i>	sedentaria– nidificante
Rondone <i>Apus apus</i>	migratrice– nidificante
Ballerina gialla <i>Motacilla cinerea</i>	sedentaria - nidificante

Punto di ascolto/osservazione 23 **prateria steppica, gariga, arbusteto**

<i>Specie</i>	<i>Fenologia</i>
Rondone <i>Apus apus</i>	migratrice – nidificante
Passera sarda <i>Passer hispaniolensis</i>	sedentaria – nidificante
Cornacchia grigia <i>Corvus cornix</i>	sedentaria – nidificante
Colombo <i>Columba livia</i>	sedentaria - nidificante

Punto di ascolto/osservazione 24 prateria steppica, gariga, arbusteto

<i>Specie</i>	<i>Fenologia</i>
Falco pellegrino <i>Falco peregrinus</i>	sedentaria – nidificante
Rondine montana <i>Ptyonoprogne rupestris</i>	sedentaria – nidificante
Rondone <i>Apus apus</i>	migratrice – nidificante
Storno nero <i>Sturnus unicolor</i>	sedentaria – nidificante

Punto di ascolto/osservazione 25 prateria steppica, gariga, arbusteto

<i>Specie</i>	<i>Fenologia</i>
Cornacchia grigia <i>Corvus cornix</i>	sedentaria – nidificante
Colombo <i>Columba livia</i>	sedentaria – nidificante
Passera sarda <i>Passer hispaniolensis</i>	sedentaria – nidificante

Punto di ascolto/osservazione 26 prateria steppica, gariga, arbusteto

<i>Specie</i>	<i>Fenologia</i>
Cinciallegra <i>Parus major</i>	sedentaria – nidificante

Corvo imperiale <i>Corvus corax</i>	sedentaria – nidificante
Colombo <i>Carduelis carduelis</i>	sedentaria – nidificante
Capinera <i>Sylvia atricapilla</i>	sedentaria – nidificante
Fiorrancino <i>Regulus ignicapillus</i>	sedentaria – nidificante

Punto di ascolto/osservazione 27 **prateria steppica, gariga, arbusteto**

<i>Specie</i>	<i>Fenologia</i>
Colombo <i>Columba livia</i>	sedentaria – nidificante
Averla piccola <i>Lanius collurio</i>	migratrice – nidificante
Pettirosso <i>Erithacus rubecola</i>	sedentaria – nidificante
Cinciarella <i>Cyanistes caeruleus</i>	sedentaria – nidificante

Punto di ascolto/osservazione 28 **prateria steppica, gariga, arbusteto**

<i>Specie</i>	<i>Fenologia</i>
Colombo <i>Columba livia</i>	sedentaria – nidificante
Magnanina <i>Sylvia undata</i>	sedentaria – nidificante

Storno nero *Sturnus unicolor* sedentaria – nidificante

Punto di ascolto notturno 28

Civetta *Athene noctua* sedentaria – nidificante

Punto di ascolto/osservazione 29 prateria steppica, gariga, arbusteto

Specie

Fenologia

Colombaccio *Columba palumbus* sedentaria – nidificante

Strillozzo *Emberiza calandra* sedentaria – nidificante

Occhiocotto *Sylvia melanocephala* sedentaria – nidificante

Punto di ascolto notturno 29

Civetta *Athene noctua* sedentaria – nidificante

Assiolo *Otus scops* migratrice - nidificante

Punto di ascolto/osservazione 30 prateria steppica, gariga, arbusteto

Specie

Fenologia

Gheppio *falco tinnunculus* sedentaria – nidificante

Colombo *Columba livia*

sedentaria – nidificante

Rondone *Apus apus*

migratrice – nidificante

Parametri delle comunità ornitiche

<i>Unità ambientali</i>	<i>n.punti</i>	<i>S</i>	<i>H</i>	<i>J</i>	<i>% non Pass.</i>	<i>% migratrici</i>
Prateria steppica, gariga, arbusteto	30	31	2,1	0,6	39	26



Averla piccola

Rilievo del 11/09/2022

Punto di ascolto/osservazione 1 prateria steppica, gariga, arbusteto

<i>Specie</i>	<i>Fenologia</i>
Albanella minore <i>Circus pygargus</i>	migratrice - nidificante
Rondine <i>Hirundo rustica</i>	migratrice – nidificante
Tottavilla <i>Lullula arborea</i>	sedentaria – nidificante
Cinciallegra <i>Parus major</i>	sedentaria – nidificante
Cincia mora <i>Periparus ater</i>	sedentaria – nidificante

Punto di ascolto/osservazione 2 prateria steppica, gariga, arbusteto

<i>Specie</i>	<i>Fenologia</i>
Pernice sarda <i>Alectoris barbara</i>	sedentaria – nidificante
Cardellino <i>Carduelis carduelis</i>	sedentaria – nidificante
Passera sarda <i>Passer hispaniolensis</i>	sedentaria– nidificante
Pigliamosche <i>Muscicapa striata</i>	migratrice - nidificante

Punto di ascolto/osservazione 3 prateria steppica, gariga, arbusteto

<i>Specie</i>	<i>Fenologia</i>
Rondine <i>Hirundo rustica</i>	migratrice- nidificante
Fiorrancino <i>Regulus ignicapillus</i>	sedentaria - nidificante
Tottavilla <i>Lullula arborea</i>	sedentaria – nidificante
Gheppio <i>Falco tinnunculus</i>	sedentaria – nidificante
Albanella minore <i>Circus pygargus</i>	migratrice - nidificante

Punto di ascolto/osservazione 4 prateria steppica, gariga, arbusteto

<i>Specie</i>	<i>Fenologia</i>
Lui piccolo <i>Phylloscopus collybita</i>	migratrice – nidificante
Rondine <i>Hirundo rustica</i>	migratrice – nidificante
Magnanina sarda <i>Sylvia sarda</i>	sedentaria – nidificante
Poiana <i>Buteo buteo</i>	sedentaria – nidificante

Punto di ascolto notturno 4

Barbagianni <i>Tyto alba</i>	sedentaria – nidificante
------------------------------	--------------------------

Punto di ascolto/osservazione 5 prateria steppica, gariga, arbusteto

<i>Specie</i>	<i>Fenologia</i>
Magnanina sarda <i>Sylvia sarda</i>	sedentaria - nidificante
Passera sarda <i>Passer hispaniolensis</i>	sedentaria - nidificante
Tottavilla <i>Lullula arborea</i>	sedentaria – nidificante
Occhiocotto <i>Sylvia melanocephala</i>	sedentaria – nidificante
Corvo imperiale <i>Corvus corax</i>	sedentaria - nidificante

Punto di ascolto/osservazione 6 prateria steppica, gariga, arbusteto

<i>Specie</i>	<i>Fenologia</i>
Allodola <i>Alauda arvensis</i>	migratrice - nidificante
Stiaccino <i>Saxicola rubetra</i>	migratrice – nidificante
Saltimpalo <i>Saxicola torquata</i>	migratrice – nidificante
Gheppio <i>Falco tinnunculus</i>	sedentaria - nidificante

Punto di ascolto/osservazione 7 prateria steppica, gariga, arbusteto

<i>Specie</i>	<i>Fenologia</i>
Cornacchia grigia <i>Corvus cornix</i>	sedentaria – nidificante
Rondone maggiore <i>Tachymarptis melba</i>	migratrice - nidificante
Balestruccio <i>Delichon urbicum</i>	migratrice- nidificante
Cardellino <i>Carduelis carduelis</i>	sedentaria – nidificante
Cinciarella <i>Cyanistes caerulea</i>	sedentaria – nidificante

Punto di ascolto/osservazione 8 prateria steppica, gariga, arbusteto

<i>Specie</i>	<i>Fenologia</i>
Rondine montana <i>Ptyonoprogne rupestris</i>	sedentaria - nidificante
Stiaccino <i>Saxicola rubetra</i>	migratrice – nidificante
Sterpazzolina <i>Sylvia cantillans</i>	migratrice – nidificante

Punto di ascolto/osservazione 9 **prateria steppica, gariga, arbusteto**

<i>Specie</i>	<i>Fenologia</i>
Strillozzo <i>Emberiza calandra</i>	sedentaria - nidificante
Rondine <i>Hirundo rustica</i>	migratrice - nidificante
Venturone corso <i>Serinus corsicana</i>	sedentaria – nidificante
Cinciarella <i>Cyanistes caeruleus</i>	sedentaria – nidificante
Tottavilla <i>Lullula arborea</i>	sedentaria – nidificante
Poiana <i>Buteo buteo</i>	sedentaria – nidificante

Punto di ascolto/osservazione 10 **prateria steppica, gariga, arbusteto**

<i>Specie</i>	<i>Fenologia</i>
Pernice sarda <i>Alectoris barbara</i>	sedentaria – nidificante
Passera sarda <i>Passer hispaniolensis</i>	sedentaria – nidificante
Rondone maggiore <i>Tachymarptis melba</i>	migratrice – nidificante

Punto di ascolto/osservazione 11 **prateria steppica, gariga, arbusteto**

<i>Specie</i>	<i>Fenologia</i>
Calandro <i>Anthus campestris</i>	migratrice – nidificante
Lui piccolo <i>Phylloscopus collybita</i>	migratrice – nidificante
Gheppio <i>Falco tinnunculus</i>	sedentaria - nidificante

Punto di ascolto notturno 11

Succiacapre <i>Caprimulgus europaeus</i>	migratrice – nidificante
--	--------------------------

Punto di ascolto/osservazione 12 **prateria steppica, gariga, arbusteto**

<i>Specie</i>	<i>Fenologia</i>
Gheppio <i>Falco tinnunculus</i>	sedentaria – nidificante
Sterpazzolina <i>Sylvia cantillans</i>	migratrice – nidificante
Zigolo nero <i>Emberiza cirrus</i>	sedentaria – nidificante

Punto di ascolto notturno 12

Assiolo <i>Otus scops</i>	migratrice – nidificante
---------------------------	--------------------------

Punto di ascolto/osservazione 13 prateria steppica, gariga, arbusteto

<i>Specie</i>	<i>Fenologia</i>
Cincia mora <i>Periparus ater</i>	sedentaria – nidificante
Magnanina sarda <i>Sylvia sarda</i>	sedentaria – nidificante
Lui piccolo <i>Phylloscopus collybita</i>	migratrice – nidificante
Rondine <i>Hirundo rustica</i>	migratrice – nidificante

Punto di ascolto/osservazione 14 prateria steppica, gariga, arbusteto

<i>Specie</i>	<i>Fenologia</i>
Tottavilla <i>Lullula arborea</i>	sedentaria – nidificante
Saltimpalo <i>Saxicola torquata</i>	migratrice – nidificante
Calandro <i>Anthus campestris</i>	migratrice – nidificante

Punto di ascolto/osservazione 15 prateria steppica, gariga, arbusteto

<i>Specie</i>	<i>Fenologia</i>
Passera sarda <i>Passer hispaniolensis</i>	sedentaria – nidificante

Poiana <i>Buteo buteo</i>	sedentaria – nidificante
Rondine montana <i>Ptyonoprogne rupestris</i>	sedentaria – nidificante
Sterpazzolina <i>Sylvia cantillans</i>	migratrice - nidificante

Punto di ascolto/osservazione 16 **prateria steppica, gariga, arbusteto**

<i>Specie</i>	<i>Fenologia</i>
Venturone corso <i>Serinus corsicana</i>	sedentaria – nidificante
Magnanina sarda <i>Sylvia sarda</i>	sedentaria – nidificante
Corvo imperiale <i>Corvus corax</i>	sedentaria – nidificante

Punto di ascolto/osservazione 17 **prateria steppica, gariga, arbusteto**

<i>Specie</i>	<i>Fenologia</i>
Poiana <i>Buteo buteo</i>	sedentaria – nidificante
Lui piccolo <i>Phylloscopus collibyta</i>	migratrice – nidificante
Fanello <i>Carduelis cannabina</i>	sedentaria/migratrice - nidificante

Punto di ascolto/osservazione 18 prateria steppica, gariga, arbusteto

<i>Specie</i>	<i>Fenologia</i>
Sterpazzolina <i>Sylvia cantillans</i>	migratrice – nidificante
Pernice sarda <i>Alectoris barbara</i>	sedentaria – nidificante
Pigliamosche <i>Muscicapa striata</i>	migratrice – nidificante
Albanella minore <i>Circus pygargus</i>	migratrice – nidificante
Venturone corso <i>Serinus corsicana</i>	sedentaria - nidificante

Punto di ascolto/osservazione 19 prateria steppica, gariga, arbusteto

<i>Specie</i>	<i>Fenologia</i>
Calandro <i>Anthus campestris</i>	migratrice – nidificante
Gheppio <i>Falco tinnunculus</i>	sedentaria – nidificante

Punto di ascolto/osservazione 20 prateria steppica, gariga, arbusteto

<i>Specie</i>	<i>Fenologia</i>
Balestruccio <i>Delichon urbicum</i>	migratrice– nidificante

Poiana <i>Buteo buteo</i>	sedentaria – nidificante
Sterpazzolina <i>Sylvia cantillans</i>	migratrice – nidificante
Verzellino <i>Serinus serinus</i>	sedentaria – nidificante

Punto di ascolto/osservazione 21 **prateria steppica, gariga, arbusteto**

<i>Specie</i>	<i>Fenologia</i>
Rondine <i>Hirundo rustica</i>	migratrice – nidificante
Falco pellegrino <i>Falco peregrinus</i>	sedentaria – nidificante
Rondine montana <i>Ptyonoprogne rupestris</i>	sedentaria – nidificante
Allodola <i>Alauda arvensis</i>	migratrice - nidificante

Punto di ascolto/osservazione 22 **prateria steppica, gariga, arbusteto**

<i>Specie</i>	<i>Fenologia</i>
Sterpazzolina <i>Sylvia cantillans</i>	migratrice – nidificante
Cinciallegra <i>Parus major</i>	sedentaria – nidificante
Rondine montana <i>Ptyonoprogne rupestris</i>	sedentaria – nidificante

Rondone *Apus apus* migratrice– nidificante

Punto di ascolto/osservazione 23 **prateria steppica, gariga, arbusteto**

Specie

Fenologia

Stiaccino *Saxicola rubetra*

migratrice – nidificante

Passera d'Italia *Passer italiae*

sedentaria – nidificante

Ghiandaia *Garrulus glandarius*

sedentaria – nidificante

Cardellino *Carduelis carduelis*

sedentaria - nidificante

Punto di ascolto/osservazione 24 **prateria steppica, gariga, arbusteto**

Specie

Fenologia

Cinciallegra *Parus major*

sedentaria – nidificante

Cinciarella *Cyanistes caerulea*

sedentaria – nidificante

Stiaccino *Saxicola rubetra*

migratrice – nidificante

Passera d'Italia *Passer italiae*

sedentaria – nidificante

Occhiocotto *Sylvia melanocephala*

sedentaria – nidificante

Punto di ascolto/osservazione 25 prateria steppica, gariga, arbusteto

<i>Specie</i>	<i>Fenologia</i>
Poiana <i>Buteo buteo</i>	sedentaria – nidificante
Magnanina sarda <i>Sylvia sarda</i>	sedentaria – nidificante
Passera sarda <i>Passer hispaniolensis</i>	sedentaria – nidificante

Punto di ascolto/osservazione 26 prateria steppica, gariga, arbusteto

<i>Specie</i>	<i>Fenologia</i>
Poiana <i>Buteo buteo</i>	sedentaria – nidificante
Corvo imperiale <i>Corvus corax</i>	sedentaria – nidificante
Occhiocotto <i>Sylvia melanocephala</i>	sedentaria – nidificante
Calandra <i>Melanocorypha calandra</i>	migratrice– nidificante

Punto di ascolto/osservazione 27 prateria steppica, gariga, arbusteto

<i>Specie</i>	<i>Fenologia</i>
Fringuello <i>Fringilla coelebes</i>	sedentaria – nidificante

Rondine <i>Hirundo rustica</i>	migratrice – nidificante
Cinciallegra <i>Parus major</i>	sedentaria – nidificante
Cinciarella <i>Cyanistes caeruleus</i>	sedentaria – nidificante
Cardellino <i>Carduelis carduelis</i>	sedentaria – nidificante

Punto di ascolto/osservazione 28 **prateria steppica, gariga, arbusteto**

<i>Specie</i>	<i>Fenologia</i>
Saltimpalo <i>Saxicola rubetra</i>	sedentaria – nidificante
Magnanina sarda <i>Sylvia sarda</i>	sedentaria – nidificante
Tottavilla <i>Lullula arborea</i>	sedentaria – nidificante
Allodola <i>Alauda arvensis</i>	sedentaria nidificante

Punto di ascolto notturno 28

Civetta <i>Athene noctua</i>	sedentaria – nidificante
------------------------------	--------------------------

Punto di ascolto/osservazione 29 **prateria steppica, gariga, arbusteto**

<i>Specie</i>	<i>Fenologia</i>
Pernice sarda <i>Alectoris barbara</i>	sedentaria – nidificante
Strillozzo <i>Emberiza calandra</i>	sedentaria – nidificante
Rondone maggiore <i>Tachymarptis melba</i>	migratrice – nidificante
Rondone <i>Apus apus</i>	migratrice – nidificante

Punto di ascolto notturno 29

Civetta <i>Athene noctua</i>	sedentaria – nidificante
------------------------------	--------------------------

Punto di ascolto/osservazione 30 **prateria steppica, gariga, arbusteto**

<i>Specie</i>	<i>Fenologia</i>
Passera sarda <i>Passer hispaniolensis</i>	sedentaria – nidificante
Rondine montana <i>Ptyonoprogne rupestris</i>	sedentaria – nidificante
Sterpazzolina <i>Sylvia cantillans</i>	migratrice – nidificante
Verzellino <i>Serinus serinus</i>	sedentaria – nidificante
Gheppio <i>Falco tinnunculus</i>	sedentaria – nidificante

Parametri delle comunità ornitiche

<i>Unità ambientali</i>	<i>n.punti</i>	<i>S</i>	<i>H</i>	<i>J</i>	<i>% non Pass.</i>	<i>% migratrici</i>
Prateria steppica, gariga, arbusteto	30	41	2,7	0,7	24	34



Falco pellegrino

Rilievo del 13/10/2022

Punto di ascolto/osservazione 1 prateria steppica, gariga, arbusteto

<i>Specie</i>	<i>Fenologia</i>
Venturone corso <i>Serinus corsicana</i>	sedentaria - nidificante
Storno nero <i>Sturnus unicolor</i>	sedentaria– nidificante
Cinciallegra <i>Parus major</i>	sedentaria – nidificante
Magnanina sarda <i>Sylvia sarda</i>	sedentaria – nidificante

Punto di ascolto/osservazione 2 prateria steppica, gariga, arbusteto

<i>Specie</i>	<i>Fenologia</i>
Storno nero <i>Sturnus unicolor</i>	sedentaria – nidificante
Corvo imperiale <i>Corvus corax</i>	sedentaria – nidificante
Ghiandaia <i>Garrulus glandarius</i>	sedentaria– nidificante

Punto di ascolto/osservazione 3 prateria steppica, gariga, arbusteto

<i>Specie</i>	<i>Fenologia</i>
Colombaccio <i>Columba palumbus</i>	sedentaria - nidificante
Merlo <i>Turdus merula</i>	sedentaria – nidificante
Poiana <i>Buteo buteo</i>	sedentaria – nidificante

Punto di ascolto/osservazione 4 prateria steppica, gariga, arbusteto

<i>Specie</i>	<i>Fenologia</i>
Merlo <i>Turdus merula</i>	sedentaria– nidificante
Allodola <i>Alauda arvensis</i>	migratrice – nidificante
Magnanina sarda <i>Sylvia sarda</i>	sedentaria – nidificante
Storno nero <i>Sturnus unicolor</i>	sedentaria – nidificante

Punto di ascolto/osservazione 5 prateria steppica, gariga, arbusteto

<i>Specie</i>	<i>Fenologia</i>
Sparviere <i>Accipiter nisus</i>	sedentaria - nidificante

Merlo <i>Turdus merula</i>	sedentaria – nidificante
Colombaccio <i>Columba palumbus</i>	sedentaria – nidificante
Cornacchia grigia <i>Corvus cornix</i>	sedentaria - nidificante

Punto di ascolto/osservazione 6 **prateria steppica, gariga, arbusteto**

<i>Specie</i>	<i>Fenologia</i>
Ballerina gialla <i>Motacilla cinerea</i>	sedentaria - nidificante
Magnanina sarda <i>Sylvia sarda</i>	migratrice – nidificante
Cinciallegra <i>Parus major</i>	sedentaria – nidificante

Punto di ascolto/osservazione 7 **prateria steppica, gariga, arbusteto**

<i>Specie</i>	<i>Fenologia</i>
Poiana <i>Buteo buteo</i>	sedentaria – nidificante
Prispolone <i>Anthus trivialis</i>	migratrice

Punto di ascolto/osservazione 8 prateria steppica, gariga, arbusteto

<i>Specie</i>	<i>Fenologia</i>
Gheppio <i>Falco tinnunculus</i>	sedentaria - nidificante
Saltimpalo <i>Saxicola torquata</i>	migratrice – nidificante

Punto di ascolto/osservazione 9 prateria steppica, gariga, arbusteto

<i>Specie</i>	<i>Fenologia</i>
Colombaccio <i>Columba palumbus</i>	sedentaria - nidificante
Cornacchia grigia <i>Corvus cornix</i>	sedentaria - nidificante
Venturone corso <i>Serinus corsicana</i>	sedentaria – nidificante
Cinciallegra <i>Parus major</i>	sedentaria – nidificante

Punto di ascolto/osservazione 10 prateria steppica, gariga, arbusteto

<i>Specie</i>	<i>Fenologia</i>
Gheppio <i>Falco tinnunculus</i>	sedentaria – nidificante
Passera sarda <i>Passer hispaniolensis</i>	sedentaria – nidificante

Storno nero *Sturnus unicolor* sedentaria – nidificante

Punto di ascolto/osservazione 11 **prateria steppica, gariga, arbusteto**

Specie

Fenologia

Cardellino *Carduelis carduelis* sedentaria– nidificante

Allodola *Alauda arvensis* migratrice – nidificante

Cinciallegra *Parus major* sedentaria – nidificante

Merlo *Turdus merula* sedentaria – nidificante

Punto di ascolto/osservazione 12 **prateria steppica, gariga, arbusteto**

Specie

Fenologia

Falco pellegrino *Falco peregrinus* sedentaria – nidificante

Sterpazzola di Sardegna *Sylvia
conspicillata* migratrice – nidificante

Storno nero *Sturnus unicolor* sedentaria – nidificante

Magnanina sarda *Sylvia sarda* sedentaria – nidificante

Punto di ascolto/osservazione 13 prateria steppica, gariga, arbusteto

<i>Specie</i>	<i>Fenologia</i>
Colombaccio <i>Columba palumbus</i>	sedentaria – nidificante
Cornacchia grigia <i>Corvus cornix</i>	sedentaria – nidificante
Allodola <i>Alauda arvensis</i>	migratrice – nidificante
Merlo <i>Turdus merula</i>	sedentaria – nidificante

Punto di ascolto/osservazione 14 prateria steppica, gariga, arbusteto

<i>Specie</i>	<i>Fenologia</i>
Gheppio <i>Falco tinnunculus</i>	sedentaria – nidificante
Prispolone <i>Anthus trivialis</i>	migratrice
Calandro <i>Anthus campestris</i>	migratrice– nidificante

Punto di ascolto/osservazione 15 prateria steppica, gariga, arbusteto

<i>Specie</i>	<i>Fenologia</i>
Passera d'Italia <i>Passer italiae</i>	sedentaria – nidificante

Poiana <i>Buteo buteo</i>	sedentaria – nidificante
Rondine montana <i>Ptyonoprogne rupestris</i>	sedentaria – nidificante
Magnanina sarda <i>Sylvia sarda</i>	migratrice - nidificante

Punto di ascolto/osservazione 16 prateria steppica, gariga, arbusteto

<i>Specie</i>	<i>Fenologia</i>
Venturone corso <i>Serinus corsicana</i>	sedentaria – nidificante
Sterpazzolina <i>Sylvia conspicillata</i>	migratrice – nidificante
Merlo <i>Turdus merula</i>	sedentaria – nidificante

Punto di ascolto/osservazione 17 prateria steppica, gariga, arbusteto

<i>Specie</i>	<i>Fenologia</i>
Poiana <i>Buteo buteo</i>	sedentaria – nidificante
Storno nero <i>Sturnus unicolor</i>	sedentaria– nidificante
Venturone corso <i>Serinus corsicana</i>	sedentaria - nidificante

Punto di ascolto/osservazione 18 **prateria steppica, gariga, arbusteto**

<i>Specie</i>	<i>Fenologia</i>
Sterpazzola di Sardegna <i>Sylvia conspicillata</i>	migratrice – nidificante
Colombaccio <i>Columba palumbus</i>	sedentaria – nidificante

Punto di ascolto/osservazione 19 **prateria steppica, gariga, arbusteto**

<i>Specie</i>	<i>Fenologia</i>
Sterpazzola di Sardegna <i>Sylvia conspicillata</i>	migratrice – nidificante
Gheppio <i>Falco tinnunculus</i>	sedentaria – nidificante
Merlo <i>Turdus merula</i>	sedentaria - nidificante

Punto di ascolto/osservazione 20 **prateria steppica, gariga, arbusteto**

<i>Specie</i>	<i>Fenologia</i>
Balestruccio <i>Delichon urbicum</i>	migratrice– nidificante

Punto di ascolto/osservazione 23 **prateria steppica, gariga, arbusteto**

<i>Specie</i>	<i>Fenologia</i>
Ballerina gialla <i>Motacilla cinerea</i>	sedentaria – nidificante
Rondine montana <i>Ptyonoprogne rupestris</i>	sedentaria – nidificante
Fringuello <i>Fringilla coelebes</i>	sedentaria - nidificante

Punto di ascolto/osservazione 24 **prateria steppica, gariga, arbusteto**

<i>Specie</i>	<i>Fenologia</i>
Cinciallegra <i>Parus major</i>	sedentaria – nidificante
Corvo imperiale <i>Corvus corax</i>	sedentaria – nidificante
Passera d'Italia <i>Passer italiae</i>	sedentaria – nidificante

Punto di ascolto/osservazione 25 **prateria steppica, gariga, arbusteto**

<i>Specie</i>	<i>Fenologia</i>
Poiana <i>Buteo buteo</i>	sedentaria – nidificante
Passera sarda <i>Passer hispaniolensis</i>	sedentaria – nidificante

Punto di ascolto/osservazione 26 prateria steppica, gariga, arbusteto

<i>Specie</i>	<i>Fenologia</i>
Poiana <i>Buteo buteo</i>	sedentaria – nidificante
Cinciallegra <i>Parus major</i>	sedentaria – nidificante
Ghiandaia <i>Garrulus glandarius</i>	sedentaria – nidificante

Punto di ascolto/osservazione 27 prateria steppica, gariga, arbusteto

<i>Specie</i>	<i>Fenologia</i>
Gheppio <i>Falco tinnunculus</i>	sedentaria – nidificante
Ballerina bianca <i>Motacilla alba</i>	migratrice – nidificante
Cinciallegra <i>Parus major</i>	sedentaria – nidificante

Punto di ascolto/osservazione 28 prateria steppica, gariga, arbusteto

<i>Specie</i>	<i>Fenologia</i>
Cinciallegra <i>Parus major</i>	sedentaria – nidificante
Corvo imperiale <i>Corvus corax</i>	sedentaria – nidificante

Punto di ascolto/osservazione 29 **prateria steppica, gariga, arbusteto**

<i>Specie</i>	<i>Fenologia</i>
Gheppio <i>Falco tinnunculus</i>	sedentaria – nidificante
Rondine montana <i>Ptyonoprogne rupestris</i>	sedentaria – nidificante
Balestruccio <i>Delichon urbica</i>	migratrice – nidificante

Punto di ascolto/osservazione 30 **prateria steppica, gariga, arbusteto**

<i>Specie</i>	<i>Fenologia</i>
Magnanina sarda <i>Sylvia sarda</i>	sedentaria – nidificante
Rondine montana <i>Ptyonoprogne rupestris</i>	sedentaria – nidificante
Poiana <i>Buteo buteo</i>	sedentaria – nidificante

Parametri delle comunità ornitiche

<i>Unità ambientali</i>	<i>n. punti</i>	<i>S</i>	<i>H</i>	<i>J</i>	<i>% non Pass.</i>	<i>% migratrici</i>
Prateria steppica, gariga, arbusteto	30	28	1,9	0,6	18	36



Sparviere

Rilievo del 22/11/2022

Punto di ascolto/osservazione 1 prateria steppica, gariga, arbusteto

<i>Specie</i>	<i>Fenologia</i>
Cinciallegra <i>Parus major</i>	sedentaria – nidificante
Strillozzo <i>Emberiza calandra</i>	sedentaria – nidificante

Punto di ascolto/osservazione 2 prateria steppica, gariga, arbusteto

<i>Specie</i>	<i>Fenologia</i>
Colombo <i>Columba livia</i>	sedentaria – nidificante
Cardellino <i>Carduelis carduelis</i>	sedentaria – nidificante
Tortora dal collare <i>Streptopelia decaocto</i>	sedentaria– nidificante

Punto di ascolto/osservazione 3 prateria steppica, gariga, arbusteto

<i>Specie</i>	<i>Fenologia</i>
Cinciallegra <i>Parus major</i>	sedentaria - nidificante

<i>Passera sarda Passer hispaniolensis</i>	sedentaria – nidificante
<i>Gheppio Falco tinnunculus</i>	sedentaria - nidificante

Punto di ascolto/osservazione 4 prateria steppica, gariga, arbusteto

<i>Specie</i>	<i>Fenologia</i>
<i>Passera mattugia Passer montanus</i>	sedentaria – nidificante
<i>Passera sarda Passer hispaniolensis</i>	sedentaria – nidificante
<i>Occhiocotto Sylvia melanocephala</i>	sedentaria – nidificante

Punto di ascolto notturno 4

<i>Civetta Athene noctua</i>	sedentaria – nidificante
------------------------------	--------------------------

Punto di ascolto/osservazione 5 prateria steppica, gariga, arbusteto

<i>Specie</i>	<i>Fenologia</i>
<i>Corvo imperiale Corvus corax</i>	sedentaria - nidificante
<i>Colombo Columba livia</i>	sedentaria - nidificante
<i>Poiana Buteo buteo</i>	sedentaria – nidificante

Passera sarda *Passer hispaniolensis* sedentaria – nidificante

Punto di ascolto/osservazione 6 prateria steppica, gariga, arbusteto

Specie

Fenologia

Strillozzo *Emberiza calandra*

sedentaria – nidificante

Storno nero *Sturnus unicolor*

sedentaria– nidificante

Punto di ascolto/osservazione 7 prateria steppica, gariga, arbusteto

Specie

Fenologia

Cardellino *Carduelis carduelis*

sedentaria – nidificante

Strillozzo *Emberiza calandra*

sedentaria – nidificante

Gheppio *Falco tinnunculus*

sedentaria – nidificante

Punto di ascolto/osservazione 8 prateria steppica, gariga, arbusteto

Specie

Fenologia

Fringuello *Fringilla coelebes*

sedentaria - nidificante

Cardellino <i>Carduelis carduelis</i>	sedentaria – nidificante
Cinciallegra <i>Parus major</i>	sedentaria – nidificante
Gheppio <i>Falco tinnunculus</i>	sedentaria – nidificante
Colombo <i>Columba livia</i>	sedentaria – nidificante

Punto di ascolto/osservazione 9	prateria steppica, gariga, arbusteto
--	---

<i>Specie</i>	<i>Fenologia</i>
Pettirosso <i>Erithacus rubecola</i>	sedentaria - nidificante
Strillozzo <i>Emberiza calandra</i>	sedentaria – nidificante
Cinciallegra <i>Parus major</i>	sedentaria – nidificante

Punto di ascolto/osservazione 10	prateria steppica, gariga, arbusteto
---	---

<i>Specie</i>	<i>Fenologia</i>
Poiana <i>Buteo buteo</i>	sedentaria – nidificante
Corvo imperiale <i>Corvus corax</i>	sedentaria – nidificante
Strillozzo <i>Emberiza calandra</i>	sedentaria – nidificante

Punto di ascolto/osservazione 11 prateria steppica, gariga, arbusteto

<i>Specie</i>	<i>Fenologia</i>
Corvo imperiale <i>Corvus corax</i>	sedentaria – nidificante
Colombo <i>Columba livia</i>	sedentaria – nidificante
Passera sarda <i>Passer hispaniolensis</i>	sedentaria – nidificante
Grillaio <i>Falco naumanni</i>	svernante

Punto di ascolto notturno 11

Barbagianni <i>Tyto alba</i>	sedentaria – nidificante
------------------------------	--------------------------

Punto di ascolto/osservazione 12 prateria steppica, gariga, arbusteto

<i>Specie</i>	<i>Fenologia</i>
Fanello <i>Carduelis cannabina</i>	sedentaria – nidificante
Picchio rosso maggiore <i>Dendrocopos major</i>	sedentaria – nidificante
Cardellino <i>Carduelis carduelis</i>	sedentaria – nidificante
Occhiocotto <i>Sylvia melanocephala</i>	sedentaria – nidificante

Punto di ascolto notturno 12

Barbagianni <i>Tyto alba</i>	sedentaria – nidificante
------------------------------	--------------------------

Punto di ascolto/osservazione 13 **prateria steppica, gariga, arbusteto**

<i>Specie</i>	<i>Fenologia</i>
Cornacchia grigia <i>Corvus corax</i>	sedentaria – nidificante
Colombo <i>Columba livia</i>	sedentaria – nidificante

Punto di ascolto/osservazione 14 **prateria steppica, gariga, arbusteto**

<i>Specie</i>	<i>Fenologia</i>
Cornacchia grigia <i>Corvus corax</i>	sedentaria – nidificante
Colombo <i>Columba livia</i>	sedentaria – nidificante
Picchio rosso maggiore <i>Dendrocopus major</i>	sedentaria – nidificante

Punto di ascolto/osservazione 15 **prateria steppica, gariga, arbusteto**

<i>Specie</i>	<i>Fenologia</i>
Beccamoschino <i>Cisticola juncidis</i>	sedentaria – nidificante
Corvo imperiale <i>Corvus corax</i>	sedentaria – nidificante
Poiana <i>Buteo buteo</i>	sedentaria – nidificante

Punto di ascolto/osservazione 16 prateria steppica, gariga, arbusteto

<i>Specie</i>	<i>Fenologia</i>
Saltimpalo <i>Saxicola torquatus</i>	sedentaria – nidificante
Colombo <i>Columba livia</i>	sedentaria – nidificante
Strillozzo <i>Emberiza calandra</i>	sedentaria – nidificante

Punto di ascolto/osservazione 17 prateria steppica, gariga, arbusteto

<i>Specie</i>	<i>Fenologia</i>
Poiana <i>Buteo buteo</i>	sedentaria – nidificante

Punto di ascolto/osservazione 18 prateria steppica, gariga, arbusteto

<i>Specie</i>	<i>Fenologia</i>
Occhiocotto <i>Sylvia melanocephala</i>	sedentaria – nidificante
Corvo imperiale <i>Corvus corax</i>	sedentaria – nidificante
Strillozzo <i>Emberiza calandra</i>	sedentaria – nidificante
Colombo <i>Columba livia</i>	sedentaria nidificante

Punto di ascolto/osservazione 19 prateria steppica, gariga, arbusteto

<i>Specie</i>	<i>Fenologia</i>
Storno nero <i>Sturnus unicolor</i>	sedentaria – nidificante
Tortora dal collare orientale <i>Streptopelia decaocto</i>	sedentaria – nidificante
Poiana <i>Buteo buteo</i>	sedentaria – nidificante

Punto di ascolto/osservazione 20 prateria steppica, gariga, arbusteto

<i>Specie</i>	<i>Fenologia</i>
Occhiocotto <i>Sylvia melanocephala</i>	sedentaria – nidificante
Cornacchia grigia <i>Corvus cornix</i>	sedentaria – nidificante
Passera sarda <i>Passer hispaniolensis</i>	sedentaria – nidificante

Punto di ascolto/osservazione 21 prateria steppica, gariga, arbusteto

<i>Specie</i>	<i>Fenologia</i>
Colombo <i>Columba livia</i>	sedentaria – nidificante
Gheppio <i>Falco tinnunculus</i>	sedentaria – nidificante

Punto di ascolto/osservazione 22 prateria steppica, gariga, arbusteto

<i>Specie</i>	<i>Fenologia</i>
Cinciallegra <i>Parus major</i>	sedentaria – nidificante
Tortora dal collare orientale <i>Streptopelia decaocto</i>	sedentaria – nidificante

Punto di ascolto/osservazione 23 prateria steppica, gariga, arbusteto

<i>Specie</i>	<i>Fenologia</i>
Strillozzo <i>Emberiza calandra</i>	sedentaria – nidificante
Corvo imperiale <i>Corvus corax</i>	sedentaria – nidificante
Colombo <i>Columba livia</i>	sedentaria - nidificante

Punto di ascolto/osservazione 24 prateria steppica, gariga, arbusteto

<i>Specie</i>	<i>Fenologia</i>
Colombo <i>Columba livia</i>	sedentaria – nidificante
Zigolo nero <i>Emberiza cirulus</i>	sedentaria – nidificante
Picchio rosso maggiore <i>Dendrocopus major</i>	sedentaria – nidificante

Punto di ascolto/osservazione 25 **prateria steppica, gariga, arbusteto**

<i>Specie</i>	<i>Fenologia</i>
Cornacchia grigia <i>Corvus cornix</i>	sedentaria – nidificante
Colombo <i>Columba livia</i>	sedentaria – nidificante
Passera sarda <i>Passer hispaniolensis</i>	sedentaria – nidificante
Passera mattugia <i>Passer montanus</i>	sedentaria – nidificante

Punto di ascolto/osservazione 26 **prateria steppica, gariga, arbusteto**

<i>Specie</i>	<i>Fenologia</i>
Cinciallegra <i>Parus major</i>	sedentaria – nidificante
Corvo imperiale <i>Corvus corax</i>	sedentaria – nidificante
Colombo <i>Columba livia</i>	sedentaria – nidificante
Cornacchia grigia <i>Corvus cornix</i>	sedentaria – nidificante

Punto di ascolto/osservazione 27 prateria steppica, gariga, arbusteto

<i>Specie</i>	<i>Fenologia</i>
Colombo <i>Columba livia</i>	sedentaria – nidificante
Strillozzo <i>Emberiza calandra</i>	sedentaria – nidificante
Picchio rosso maggiore <i>Dendrocopos major</i>	sedentaria – nidificante

Punto di ascolto/osservazione 28 prateria steppica, gariga, arbusteto

<i>Specie</i>	<i>Fenologia</i>
Colombo <i>Columba livia</i>	sedentaria – nidificante
Corvo imperiale <i>Corvus cornix</i>	sedentaria – nidificante
Zigolo nero <i>Emberiza cirulus</i>	sedentaria – nidificante

Punto di ascolto notturno 28

Civetta <i>Athene noctua</i>	sedentaria – nidificante
------------------------------	--------------------------

Punto di ascolto/osservazione 29 **prateria steppica, gariga, arbusteto**

<i>Specie</i>	<i>Fenologia</i>
Colombo <i>Columba livia</i>	sedentaria – nidificante
Strillozzo <i>Emberiza calandra</i>	sedentaria – nidificante
Zigolo nero <i>Emberiza cirrus</i>	sedentaria – nidificante

Punto di ascolto notturno 29

Civetta <i>Athene noctua</i>	sedentaria – nidificante
------------------------------	--------------------------

Punto di ascolto/osservazione 30 **prateria steppica, gariga, arbusteto**

<i>Specie</i>	<i>Fenologia</i>
Gheppio <i>falco tinnunculus</i>	sedentaria – nidificante
Beccamoschino <i>Cisticola juncidis</i>	sedentaria – nidificante
Strillozzo <i>Emberiza calandra</i>	sedentaria – nidificante

Parametri delle comunità ornitiche

<i>Unità ambientali</i>	<i>n.punti</i>	<i>S</i>	<i>H</i>	<i>J</i>	<i>% non Pass.</i>
Prateria steppica, gariga, arbusteto	30	23	1,7	0,5	30

Rilievo del 13/12/2022

Punto di ascolto/osservazione 1 prateria steppica, gariga, arbusteto

<i>Specie</i>	<i>Fenologia</i>
Ballerina gialla <i>Motacilla cinerea</i>	sedentaria - nidificante
Cardellino <i>Carduelis carduelis</i>	sedentaria– nidificante
Rondine montana <i>Ptyonoprogne rupestris</i>	sedentaria – nidificante

Punto di ascolto/osservazione 2 prateria steppica, gariga, arbusteto

<i>Specie</i>	<i>Fenologia</i>
Cinciallegra <i>Parus major</i>	sedentaria – nidificante
Gheppio <i>Falco tinnunculus</i>	sedentaria – nidificante
Colombo <i>Columba livia</i>	sedentaria– nidificante
Pettirosso <i>Erithacus rubecola</i>	sedentaria - nidificante

Punto di ascolto/osservazione 3 prateria steppica, gariga, arbusteto

<i>Specie</i>	<i>Fenologia</i>
Codirosso spazzacamino <i>Phoenicurus ochruros</i>	svernante
Colombaccio <i>Columba palumbus</i>	sedentaria – nidificante
Poiana <i>Buteo buteo</i>	sedentaria – nidificante
Cornacchia grigia <i>Corvus cornix</i>	sedentaria - nidificante

Punto di ascolto/osservazione 4 prateria steppica, gariga, arbusteto

<i>Specie</i>	<i>Fenologia</i>
Occhiocotto <i>Sylvia melanocephala</i>	sedentaria– nidificante
Magnanina <i>Sylvia undata</i>	migratrice – nidificante
Magnanina sarda <i>Sylvia sarda</i>	sedentaria – nidificante
Colombaccio <i>Columba palumbus</i>	sedentaria – nidificante
Tottavilla <i>Lullula arborea</i>	sedentaria nidificante

Punto di ascolto/osservazione 5 prateria steppica, gariga, arbusteto

<i>Specie</i>	<i>Fenologia</i>
Saltimpalo <i>Saxicola torquata</i>	svernante
Merlo <i>Turdus merula</i>	sedentaria – nidificante
Colombo <i>Columba livia</i>	sedentaria - nidificante

Punto di ascolto/osservazione 6 prateria steppica, gariga, arbusteto

<i>Specie</i>	<i>Fenologia</i>
Aquila reale <i>Aquila chrysaetos</i>	sedentaria - nidificante
Colombaccio <i>Columba palumbus</i>	sedentaria – nidificante
Ghiandaia <i>Garrulus glandarius</i>	sedentaria – nidificante
Passera sarda <i>Passer hispaniolensis</i>	sedentaria – nidificante
Passera d'Italia <i>Passer italiae</i>	sedentaria – nidificante

Punto di ascolto/osservazione 7 **prateria steppica, gariga, arbusteto**

<i>Specie</i>	<i>Fenologia</i>
Occhiocotto <i>Sylvia melanocephala</i>	sedentaria – nidificante
Zigolo nero <i>Emberiza cirulus</i>	sedentaria – nidificante
Cardellino <i>Carduelis carduelis</i>	sedentaria – nidificante
Pettirosso <i>Erithacus rubecola</i>	sedentaria – nidificante
Codiroso spazzacamino <i>Phoenicurus ochruros</i>	svernante

Punto di ascolto/osservazione 8 **prateria steppica, gariga, arbusteto**

<i>Specie</i>	<i>Fenologia</i>
Gheppio <i>Falco tinnunculus</i>	sedentaria - nidificante
Cinciallegra <i>Parus major</i>	sedentaria – nidificante
Cinciarella <i>Cyanistes caerulea</i>	sedentaria - nidificante

Punto di ascolto/osservazione 9 **prateria steppica, gariga, arbusteto**

<i>Specie</i>	<i>Fenologia</i>
Colombo <i>Columba livia</i>	sedentaria - nidificante
Occhiocotto <i>Sylvia melanocephala</i>	sedentaria - nidificante
Fringuello <i>Fringilla coelebes</i>	sedentaria – nidificante
Gheppio <i>Falco tinnunculus</i>	sedentaria – nidificante
Verdone <i>Chloris chloris</i>	sedentaria – nidificante

Punto di ascolto/osservazione 10 **prateria steppica, gariga, arbusteto**

<i>Specie</i>	<i>Fenologia</i>
Passera d'Italia <i>Passer italiae</i>	sedentaria – nidificante
Passera sarda <i>Passer hispaniolensis</i>	sedentaria – nidificante
Pispola <i>Anthus pratensis</i>	svernante

Punto di ascolto/osservazione 11 **prateria steppica, gariga, arbusteto**

<i>Specie</i>	<i>Fenologia</i>
Corvo imperiale <i>Corvus corax</i>	sedentaria– nidificante
Pispola <i>Anthus pratensis</i>	svernante
Cinciallegra <i>Parus major</i>	sedentaria – nidificante
Cinciarella <i>Cyanistes caerulea</i>	sedentaria – nidificante

Punto di ascolto/osservazione 12 **prateria steppica, gariga, arbusteto**

<i>Specie</i>	<i>Fenologia</i>
Tordela <i>Turdus viscivorus</i>	sedentaria – nidificante
Passera sarda <i>Passer hispaniolensis</i>	sedentaria – nidificante
Verdone <i>Chloris chloris</i>	sedentaria – nidificante
Magnanina sarda <i>Sylvia sarda</i>	migratrice – nidificante

Punto di ascolto/osservazione 13 prateria steppica, gariga, arbusteto

<i>Specie</i>	<i>Fenologia</i>
Magnanina sarda <i>Sylvia undata</i>	sedentaria – nidificante
Cornacchia grigia <i>Corvus cornix</i>	sedentaria – nidificante
Passera sarda <i>Passer hispaniolensis</i>	sedentaria – nidificante
Gheppio <i>Falco tinnunculus</i>	sedentaria – nidificante

Punto di ascolto/osservazione 14 prateria steppica, gariga, arbusteto

<i>Specie</i>	<i>Fenologia</i>
Cardellino <i>Carduelis carduelis</i>	sedentaria – nidificante
Colombaccio <i>Columba palumbus</i>	sedentaria – nidificante
Codiroso spazzacamino <i>Phoenicurus ochruros</i>	svernante

Punto di ascolto/osservazione 15 prateria steppica, gariga, arbusteto

<i>Specie</i>	<i>Fenologia</i>
Merlo <i>Turdus merula</i>	sedentaria – nidificante

Poiana <i>Buteo buteo</i>	sedentaria – nidificante
Pispola <i>Anthus pratensis</i>	svernante

Punto di ascolto/osservazione 16 prateria steppica, gariga, arbusteto

<i>Specie</i>	<i>Fenologia</i>
Cinciallegra <i>Parus major</i>	sedentaria – nidificante
Zigolo nero <i>Emberiza cirulus</i>	sedentaria – nidificante
Cardellino <i>Carduelis carduelis</i>	sedentaria – nidificante
Fringuello <i>Fringilla coelebes</i>	sedentaria – nidificante

Punto di ascolto/osservazione 17 prateria steppica, gariga, arbusteto

<i>Specie</i>	<i>Fenologia</i>
Poiana <i>Buteo buteo</i>	sedentaria – nidificante
Pettirosso <i>Erithacus rubecola</i>	sedentaria– nidificante
Cinciarella <i>Cyanistes caerulea</i>	sedentaria – nidificante
Passera d'Italia <i>Passer italiae</i>	sedentaria – nidificante

Punto di ascolto/osservazione 18 prateria steppica, gariga, arbusteto

<i>Specie</i>	<i>Fenologia</i>
Pettiroso <i>Erithacus rubecola</i>	sedentaria – nidificante
Fringuello <i>Fringilla coelebes</i>	sedentaria – nidificante
Venturone corso <i>Serinus corsicana</i>	sedentaria – nidificante

Punto di ascolto/osservazione 19 prateria steppica, gariga, arbusteto

<i>Specie</i>	<i>Fenologia</i>
Corvo imperiale <i>Corvus corax</i>	sedentaria – nidificante
Gheppio <i>Falco tinnunculus</i>	sedentaria – nidificante
Zigolo nero <i>Emberiza cirrus</i>	sedentaria - nidificante

Punto di ascolto/osservazione 20 prateria steppica, gariga, arbusteto

<i>Specie</i>	<i>Fenologia</i>
Colombaccio <i>Columba palumbus</i>	sedentaria– nidificante
Colombo <i>Columba livia</i>	sedentaria – nidificante

Tottavilla *Lullula arborea* sedentaria – nidificante

Punto di ascolto/osservazione 21 prateria steppica, gariga, arbusteto

Specie

Fenologia

Sparviere *Accipiter nisus*

sedentaria – nidificante

Cinciallegra *Parus major*

sedentaria – nidificante

Cinciarella *Cyanistes caerulea*

migratrice - nidificante

Punto di ascolto/osservazione 22 prateria steppica, gariga, arbusteto

Specie

Fenologia

Passera sarda *Passer hispaniolensis*

sedentaria – nidificante

Rondine montana *Ptyonoprogne
rupestris*

sedentaria – nidificante

Ballerina gialla *Motacilla cinerea*

sedentaria– nidificante

Punto di ascolto/osservazione 23 **prateria steppica, gariga, arbusteto**

<i>Specie</i>	<i>Fenologia</i>
Gheppio <i>Falco tinnunculus</i>	sedentaria – nidificante
Rondine montana <i>Ptyonoprogne rupestris</i>	sedentaria – nidificante
Codirosso spazzacamino <i>Phoenicurus ochruros</i>	sedentaria - nidificante

Punto di ascolto/osservazione 24 **prateria steppica, gariga, arbusteto**

<i>Specie</i>	<i>Fenologia</i>
Ghiandaia <i>Garrulus glandarius</i>	sedentaria – nidificante
Occhiocotto <i>Sylvia melanocephala</i>	sedentaria – nidificante
Passera d'Italia <i>Passer italiae</i>	sedentaria – nidificante
Cinciallegra <i>Parus major</i>	sedentaria – nidificante

Punto di ascolto/osservazione 25 **prateria steppica, gariga, arbusteto**

<i>Specie</i>	<i>Fenologia</i>
Colombo <i>Columba livia</i>	sedentaria – nidificante

Pispola <i>Anthus pratensis</i>	svernante
Cinciarella <i>Cyaniste caerulea</i>	sedentaria – nidificante
Merlo <i>Turdus merula</i>	sedentaria – nidificante

Punto di ascolto/osservazione 26 **prateria steppica, gariga, arbusteto**

<i>Specie</i>	<i>Fenologia</i>
Merlo <i>Turdus merula</i>	sedentaria – nidificante
Passera sarda <i>Passer hispaniolensis</i>	sedentaria – nidificante
Corvo imperiale <i>Corvus corax</i>	sedentaria – nidificante

Punto di ascolto/osservazione 27 **prateria steppica, gariga, arbusteto**

<i>Specie</i>	<i>Fenologia</i>
Codirosso spazzacamino <i>Phoenicurus ochruros</i>	svernante
Cinciarella <i>Cyanistes caerulea</i>	sedentaria – nidificante
Cinciallegra <i>Parus major</i>	sedentaria – nidificante

Punto di ascolto/osservazione 28 prateria steppica, gariga, arbusteto

<i>Specie</i>	<i>Fenologia</i>
Magnanina sarda <i>Sylvia sarda</i>	sedentaria – nidificante
Occhiocotto <i>Sylvia melanocephala</i>	sedentaria – nidificante
Fringuello <i>Fringilla coelebes</i>	sedentaria – nidificante

Punto di ascolto/osservazione 29 prateria steppica, gariga, arbusteto

<i>Specie</i>	<i>Fenologia</i>
Gheppio <i>Falco tinnunculus</i>	sedentaria – nidificante
Cardellino <i>Carduelis carduelis</i>	sedentaria – nidificante
Venturone corso <i>Serinus corsicana</i>	sedentaria – nidificante
Zigolo nero <i>Emberiza cirlus</i>	sedentaria – nidificante

Punto di ascolto/osservazione 30 prateria steppica, gariga, arbusteto

<i>Specie</i>	<i>Fenologia</i>
Verdone <i>Chloris chloris</i>	sedentaria – nidificante
Tottavilla <i>Lullula arborea</i>	

Rilievo del 20/01/2023

Punto di ascolto/osservazione 1 prateria steppica, gariga, arbusteto

<i>Specie</i>	<i>Fenologia</i>
Capinera <i>Sylvia atricapilla</i>	sedentaria - nidificante
Fiorrancino <i>Regulus ignicapillus</i>	sedentaria– nidificante
Passero solitario <i>Monticola solitarius</i>	sedentaria – nidificante
Beccamoschino <i>Cisticola juncidis</i>	sedentaria – nidificante
Passera scopaiola <i>Prunella modularis</i>	svernante

Punto di ascolto/osservazione 2 prateria steppica, gariga, arbusteto

<i>Specie</i>	<i>Fenologia</i>
Poiana <i>Buteo buteo</i>	sedentaria – nidificante
Strillozzo <i>Emberiza calandra</i>	sedentaria – nidificante
Tottavilla <i>Lullula arborea</i>	sedentaria– nidificante

Punto di ascolto/osservazione 3 prateria steppica, gariga, arbusteto

<i>Specie</i>	<i>Fenologia</i>
Passero solitario <i>Monticola solitarius</i>	sedentaria - nidificante
Pettirosso <i>Erithacus rubecola</i>	sedentaria – nidificante
Gheppio <i>Falco tinnunculus</i>	sedentaria – nidificante

Punto di ascolto/osservazione 4 prateria steppica, gariga, arbusteto

<i>Specie</i>	<i>Fenologia</i>
Occhiocotto <i>Sylvia melanocephala</i>	sedentaria– nidificante
Sturno nero <i>Sturnus unicolor</i>	migratrice – nidificante
Magnanina <i>Sylvia undata</i>	sedentaria – nidificante

Punto di ascolto/osservazione 5 prateria steppica, gariga, arbusteto

<i>Specie</i>	<i>Fenologia</i>
Cardellino <i>Carduelis carduelis</i>	svernante
Scricciolo <i>Troglodytes troglodytes</i>	sedentaria – nidificante

Colombaccio <i>Columba Palumbus</i>	sedentaria – nidificante
Strillozzo <i>Emberiza calandra</i>	sedentaria - nidificante

Punto di ascolto/osservazione 6 prateria steppica, gariga, arbusteto

<i>Specie</i>	<i>Fenologia</i>
Corvo imperiale <i>Corvus corax</i>	sedentaria - nidificante
Cinciallegra <i>Parus major</i>	sedentaria – nidificante
Fringuello <i>Fringilla coelebes</i>	sedentaria – nidificante
Storno nero <i>Passer hispaniolensis</i>	sedentaria – nidificante
Passera d'Italia <i>Passer italiae</i>	sedentaria – nidificante

Punto di ascolto/osservazione 7 prateria steppica, gariga, arbusteto

<i>Specie</i>	<i>Fenologia</i>
Capinera <i>Sylvia atricapilla</i>	sedentaria – nidificante
Beccamoschino <i>Cisticola juncidis</i>	sedentaria – nidificante
Cardellino <i>Carduelis carduelis</i>	sedentaria – nidificante

Cincia mora <i>Periparus ater</i>	sedentaria – nidificante
<hr/>	
Punto di ascolto/osservazione 8	prateria steppica, gariga, arbusteto
<hr/>	
<i>Specie</i>	<i>Fenologia</i>
Colombaccio <i>Columba palumbus</i>	sedentaria - nidificante
Cinciallegra <i>Parus major</i>	sedentaria – nidificante
Cinciarella <i>Cyanistes caerulea</i>	sedentaria – nidificante
Fanello <i>Carduelis cannabina</i>	sedentaria – nidificante
Punto di ascolto/osservazione 9	prateria steppica, gariga, arbusteto
<hr/>	
<i>Specie</i>	<i>Fenologia</i>
Occhiocotto <i>Sylvia melanocephala</i>	sedentaria - nidificante
Cardellino <i>Carduelis carduelis</i>	sedentaria - nidificante
Rondine montana <i>Ptyonoprogne</i>	sedentaria – nidificante
<i>rupestris</i>	sedentaria – nidificante
Sparviere <i>Accipiter nisus</i>	svernante
Passera scopaiola <i>Prunella modularis</i>	
<hr/>	

Punto di ascolto/osservazione 10 **prateria steppica, gariga, arbusteto**

<i>Specie</i>	<i>Fenologia</i>
Storno nero <i>Sturnus unicolor</i>	sedentaria – nidificante
Strillozzo <i>Emberiza calandra</i>	sedentaria – nidificante
Pispola <i>Anthus pratensis</i>	svernante
Beccamoschino <i>Cisticola juncidis</i>	sedentaria – nidificante

Punto di ascolto/osservazione 11 **prateria steppica, gariga, arbusteto**

<i>Specie</i>	<i>Fenologia</i>
Beccamoschino <i>Cisticola juncidis</i>	sedentaria– nidificante
Merlo <i>Turdus merula</i>	sedentaria – nidificante
Passera sarda <i>Passer hispaniolensis</i>	sedentaria – nidificante
Falco pellegrino <i>Falco peregrinus</i>	sedentaria – nidificante

Punto di ascolto/osservazione 12 **prateria steppica, gariga, arbusteto**

<i>Specie</i>	<i>Fenologia</i>
Tordela <i>Turdus viscivorus</i>	sedentaria – nidificante
Tordo bottaccio <i>Turdus philomelos</i>	svernante
Rondine montana <i>Ptyonoprogne rupestris</i>	sedentaria – nidificante
Codirosso spazzacamino <i>Phoenicurus ochruros</i>	migratrice – nidificante

Punto di ascolto/osservazione 13 **prateria steppica, gariga, arbusteto**

<i>Specie</i>	<i>Fenologia</i>
Fringuello <i>Fringilla coelebes</i>	sedentaria – nidificante
Pettirosso <i>Erithacus rubecola</i>	sedentaria – nidificante
Cincia mora <i>Parus ater</i>	sedentaria – nidificante
Gheppio <i>Falco tinnunculus</i>	sedentaria – nidificante
Ballerina bianca <i>Motacilla alba</i>	sedentaria – nidificante

Punto di ascolto/osservazione 14 **prateria steppica, gariga, arbusteto**

<i>Specie</i>	<i>Fenologia</i>
Cinciallegra <i>Parus major</i>	sedentaria – nidificante
Fiorrancino <i>Regulus ignicapillus</i>	sedentaria – nidificante
Magnanina <i>Sylvia undata</i>	sedentaria – nidificante
Sparviere <i>Accipiter nisus</i>	sedentaria – nidificante
Strillozzo <i>Emberiza calandra</i>	sedentaria – nidificante
Beccamoschino <i>Cisticola juncidis</i>	sedentaria – nidificante

Punto di ascolto/osservazione 15 **prateria steppica, gariga, arbusteto**

<i>Specie</i>	<i>Fenologia</i>
Colombaccio <i>Columba palumbus</i>	sedentaria – nidificante
Beccamoschino <i>Cisticola juncidis</i>	sedentaria – nidificante
Fiorrancino <i>Regulus ignicapillus</i>	sedentaria – nidificante
Magnanina <i>Sylvia undata</i>	sedentaria – nidificante
Strillozzo <i>Emberiza calandra</i>	sedentaria – nidificante

Punto di ascolto/osservazione 16	prateria steppica, gariga, arbusteto
<i>Specie</i>	<i>Fenologia</i>
Merlo <i>Turdus merula</i>	sedentaria – nidificante
Cornacchia grigia <i>Corvus cornix</i>	sedentaria – nidificante
Gheppio <i>Falco tinnunculus</i>	sedentaria – nidificante
Beccamoschino <i>Cisticola juncidis</i>	sedentaria – nidificante

Punto di ascolto/osservazione 17	prateria steppica, gariga, arbusteto
<i>Specie</i>	<i>Fenologia</i>
Magnanina <i>Sylvia undata</i>	sedentaria – nidificante
Tordo bottaccio <i>Turdus philomelus</i>	sedentaria – nidificante
Cinciarella <i>Cyanistes caerulea</i>	sedentaria – nidificante
Passera d'Italia <i>Passer italiae</i>	sedentaria – nidificante
Fringuello <i>Fringilla coelebs</i>	sedentaria – nidificante

Punto di ascolto/osservazione 18 prateria steppica, gariga, arbusteto

<i>Specie</i>	<i>Fenologia</i>
Strillozzo <i>Emberiza calandra</i>	sedentaria – nidificante
Storno nero <i>Sturnus unicolor</i>	sedentaria – nidificante
Fanello <i>Carduelis cannabina</i>	sedentaria – nidificante
Poiana <i>Buteo buteo</i>	sedentaria – nidificante

Punto di ascolto/osservazione 19 prateria steppica, gariga, arbusteto

<i>Specie</i>	<i>Fenologia</i>
Passera sarda <i>Passer hispaniolensis</i>	sedentaria – nidificante
Gheppio <i>Falco tinnunculus</i>	sedentaria – nidificante
Storno nero <i>Sturnus unicolor</i>	sedentaria - nidificante
Strillozzo <i>Emberiza calandra</i>	sedentaria – nidificante

Punto di ascolto/osservazione 20 prateria steppica, gariga, arbusteto

<i>Specie</i>	<i>Fenologia</i>
Falco pellegrino <i>Falco peregrinus</i>	sedentaria– nidificante
Colombaccio <i>Columbapalumbus</i>	sedentaria – nidificante
Capinera <i>Sylvia atricapilla</i>	sedentaria – nidificante
Occhiocotto <i>Sylvia melanocephala</i>	sedentaria – nidificante

Punto di ascolto/osservazione 21 prateria steppica, gariga, arbusteto

<i>Specie</i>	<i>Fenologia</i>
Rondine montana <i>Ptyonoprogne rupestris</i>	sedentaria – nidificante
Ghiandaia <i>Garrulus glandarius</i>	sedentaria – nidificante
Codirosso spazzacamino <i>Phoenicurus ochruros</i>	svernante

Punto di ascolto/osservazione 22 prateria steppica, gariga, arbusteto

<i>Specie</i>	<i>Fenologia</i>
Capinera <i>Sylvia atricapilla</i>	sedentaria – nidificante

Zigolo nero <i>Emberiza cirrus</i>	sedentaria – nidificante
Cincia mora <i>Periparus ater</i> <i>Erithacus rubecola</i>	sedentaria– nidificante
Fringuello <i>Fringilla coelebes</i>	sedentaria– nidificante

Punto di ascolto/osservazione 23 **prateria steppica, gariga, arbusteto**

<i>Specie</i>	<i>Fenologia</i>
Tottavilla <i>Lullula arborea</i>	sedentaria – nidificante
Tordo bottaccio <i>Turdus philomelos</i>	sedentaria – nidificante
Codirosso spazzacamino <i>Phoenicurus ochruros</i>	sedentaria – nidificante
Poiana <i>Buteo buteo</i>	sedentaria - nidificante

Punto di ascolto/osservazione 24 **prateria steppica, gariga, arbusteto**

<i>Specie</i>	<i>Fenologia</i>
Rondine montana <i>Ptyonoprogne rupestris</i>	sedentaria – nidificante
Cinciallegra <i>Parus major</i>	sedentaria – nidificante
Ballerina bianca <i>Motacilla alba</i>	sedentaria – nidificante

Capinera *Sylvia atricapilla* sedentaria – nidificante

Punto di ascolto/osservazione 25 prateria steppica, gariga, arbusteto

Specie

Fenologia

Corvo imperiale *Corvus corax* sedentaria – nidificante

Tordo bottaccio *Turdus philomelus* svernante

Storno nero *Sturnus unicolor* sedentaria – nidificante

Merlo *Turdus merula* sedentaria – nidificante

Ballerina gialla *Motacilla cinerea* sedentaria – nidificante

Punto di ascolto/osservazione 26 prateria steppica, gariga, arbusteto

Specie

Fenologia

Colombaccio *Columba palumbus* sedentaria – nidificante

Codirosso spazzacamino *Phoenicurus
ochruros* sedentaria – nidificante

Cincia mora *Periparus ater* sedentaria – nidificante

Magnanina *Sylvia undata* sedentaria – nidificante

Punto di ascolto/osservazione 27 prateria steppica, gariga, arbusteto

<i>Specie</i>	<i>Fenologia</i>
Codirosso spazzacamino <i>Phoenicurus ochruros</i>	svernante
Fiorrancino <i>Regulus ignicapillus</i>	sedentaria – nidificante
Merlo <i>Turdus merula</i>	sedentaria – nidificante
Occhiocotto <i>Sylvia melanocephala</i>	sedentaria – nidificante
Capinera <i>Sylvia atricapilla</i>	sedentaria – nidificante

Punto di ascolto/osservazione 28 prateria steppica, gariga, arbusteto

<i>Specie</i>	<i>Fenologia</i>
Colombaccio <i>Columba palumbus</i>	sedentaria – nidificante
Storno nero <i>Sturnus unicolor</i>	sedentaria – nidificante
Fringuello <i>Fringilla coelebes</i>	sedentaria – nidificante
Fiorrancino <i>Regulus ignicapillus</i>	sedentaria – nidificante

Punto di ascolto/osservazione 29 **prateria steppica, gariga, arbusteto**

<i>Specie</i>	<i>Fenologia</i>
Fringuello <i>Fringilla coelebes</i>	sedentaria – nidificante
Cincia mora <i>Periparus ater</i>	sedentaria – nidificante
Passero solitario <i>Monticola solitarius</i>	sedentaria – nidificante
Cinciarella <i>Cyanistes caerulea</i>	sedentaria – nidificante

Punto di ascolto/osservazione 30 **prateria steppica, gariga, arbusteto**

<i>Specie</i>	<i>Fenologia</i>
Cardellino <i>Carduelis carduelis</i>	sedentaria – nidificante
Fringuello <i>Fringilla coelebes</i>	sedentaria – nidificante
Passera sarda <i>Passer hispaniolensis</i>	sedentaria – nidificante
Ballerina gialla <i>Motacilla cinerea</i>	sedentaria – nidificante

Parametri delle comunità ornitiche

<i>Unità ambientali</i>	<i>n. punti</i>	<i>S</i>	<i>H</i>	<i>J</i>	<i>% non Pass.</i>
prateria steppica, gariga, arbusteto	30	36	2,3	0,6	14



Succiacapre

Rilievo del 16/02/2023

Punto di ascolto/osservazione 1 prateria steppica, gariga, arbusteto

<i>Specie</i>	<i>Fenologia</i>
Cinciallegra <i>Parus major</i>	sedentaria - nidificante
Cinciarella <i>Cyanistes caeruleus</i>	sedentaria- nidificante
Colombo <i>Columba livia</i>	sedentaria - nidificante
Fanello <i>Carduelis cannabina</i>	sedentaria - nidificante
Falco pellegrino <i>Falco peregrinus</i>	sedentaria - nidificante
Verzellino <i>Serinus serinus</i>	sedentaria - nidificante

Punto di ascolto/osservazione 2 prateria steppica, gariga, arbusteto

<i>Specie</i>	<i>Fenologia</i>
Ballerina gialla <i>Motacilla cinerea</i>	sedentaria - nidificante
Occhiocotto <i>Sylvia melanocephala</i>	sedentaria - nidificante
Colombo <i>Columba livia</i>	sedentaria- nidificante
Cardellino <i>Carduelis carduelis</i>	sedentaria- nidificante

Pettiroso *Erithacus rubecola* sedentaria - nidificante

Punto di ascolto/osservazione 3 prateria steppica, gariga, arbusteto

<i>Specie</i>	<i>Fenologia</i>
Capinera <i>Sylvia atricapilla</i>	sedentaria - nidificante
Codiroso spazzacamino <i>Phoenicurus ochruros</i>	svernante
Colombaccio <i>Columba palumbus</i>	sedentaria - nidificante
Cornacchia grigia <i>Corvus cornix</i>	sedentaria - nidificante

Punto di ascolto/osservazione 4 prateria steppica, gariga, arbusteto

<i>Specie</i>	<i>Fenologia</i>
Passera mattugia <i>Passer montanus</i>	sedentaria- nidificante
Colombaccio <i>Columba palumbus</i>	sedentaria nidificante
Rampichino comune <i>Certhia brachydactyla</i>	sedentaria nidificante
Verdone <i>Chloris chloris</i>	sedentaria nidificante

Punto di ascolto/osservazione 5 prateria steppica, gariga, arbusteto

<i>Specie</i>	<i>Fenologia</i>
Cornacchia grigia <i>Corvus cornix</i>	sedentaria – nidificante
Occhiocotto <i>Sylvia melanocephala</i>	sedentaria – nidificante
Colombo <i>Columba livia</i>	sedentaria – nidificante
Strillozzo <i>Emberiza calandra</i>	sedentaria – nidificante
Verdone <i>Chloris chloris</i>	sedentaria - nidificante

Punto di ascolto/osservazione 6 prateria steppica, gariga, arbusteto

<i>Specie</i>	<i>Fenologia</i>
Fanello <i>Carduelis cannabina</i>	sedentaria - nidificante
Tortora dal collare orientale <i>Streptopelia decaocto</i>	sedentaria - nidificante
Storno <i>Sturnus vulgaris</i>	sedentaria - nidificante
Poiana <i>Buteo buteo</i>	sedentaria - nidificante
Colombaccio <i>Columba palumbus</i>	sedentaria - nidificante

Saltimpalo <i>Saxicola torquatus</i>	sedentaria - nidificante
--------------------------------------	--------------------------

Punto di ascolto/osservazione 7 **prateria steppica, gariga, arbusteto**

<i>Specie</i>	<i>Fenologia</i>
Cinciallegra <i>Parus major</i>	sedentaria - nidificante
Cinciarella <i>Cyanistes caerulea</i>	sedentaria - nidificante
Occhiocotto <i>Sylvia melanocephala</i>	sedentaria - nidificante
Cardellino <i>Carduelis carduelis</i>	sedentaria - nidificante

Punto di ascolto/osservazione 8 **prateria steppica, gariga, arbusteto**

<i>Specie</i>	<i>Fenologia</i>
Passera mattugia <i>Passer montanus</i>	sedentaria - nidificante
Fringuello <i>Fringilla coelebes</i>	sedentaria - nidificante
Ghiandaia <i>Garrulus glandarius</i>	sedentaria - nidificante
Codiroso spazzacamino <i>Phoenicurus ochuros</i>	migratrice
Verdone <i>Carduelis chloris</i>	sedentaria - nidificante

Punto di ascolto/osservazione 9 **prateria steppica, gariga, arbusteto**

<i>Specie</i>	<i>Fenologia</i>
Beccamoschino <i>Cisticola juncidis</i>	sedentaria – nidificante
Zigolo nero <i>Emberiza cirulus</i>	sedentaria – nidificante
Cornacchia grigia <i>Corvus cornix</i>	sedentaria – nidificante
Tordela <i>Turdus viscivorus</i>	sedentaria – nidificante

Punto di ascolto/osservazione 10 **prateria steppica, gariga, arbusteto**

<i>Specie</i>	<i>Fenologia</i>
Lui piccolo <i>Phylloscopus collybita</i>	migratrice
Merlo <i>Turdus merula</i>	sedentaria – nidificante
Occhiocotto <i>Sylvia melanocephala</i>	sedentaria – nidificante
Pettirosso <i>Erithacus rubecula</i>	sedentaria – nidificante
Pispola <i>Anthus pratensis</i>	migratrice

Punto di ascolto/osservazione 11 **prateria steppica, gariga, arbusteto**

<i>Specie</i>	<i>Fenologia</i>
Strillozzo <i>Emberiza calandra</i>	sedentaria – nidificante
Poiana <i>Buteo buteo</i>	sedentaria – nidificante
Cinciallegra <i>Parus major</i>	sedentaria – nidificante
Allodola <i>Alauda arvensis</i>	svernante
Colombo <i>Columba livia</i>	sedentaria – nidificante
Ballerina bianca <i>Motacilla alba</i>	migratrice

Punto di ascolto/osservazione 12 **prateria steppica, gariga, arbusteto**

<i>Specie</i>	<i>Fenologia</i>
Gheppio <i>Falco tinnunculus</i>	sedentaria – nidificante
Verzellino <i>Serinus serinus</i>	sedentaria – nidificante
Pispola <i>Anthus pratensis</i>	migratrice
Ghiandaia <i>Garrulus glandarius</i>	sedentaria – nidificante
Merlo <i>Turdus merula</i>	sedentaria – nidificante

Punto di ascolto/osservazione 13 **prateria steppica, gariga, arbusteto**

<i>Specie</i>	<i>Fenologia</i>
Cinciallegra <i>Parus major</i>	sedentaria - nidificante
Cardellino <i>Carduelis carduelis</i>	sedentaria - nidificante
Zigolo nero <i>Emberiza cirulus</i>	sedentaria - nidificante
Pettirosso <i>Erithacus rubecola</i>	sedentaria - nidificante
Tottavilla <i>Lullula arborea</i>	sedentaria - nidificante

Punto di ascolto/osservazione 14 **prateria steppica, gariga, arbusteto**

<i>Specie</i>	<i>Fenologia</i>
Cardellino <i>Carduelis carduelis</i>	sedentaria - nidificante
Pettirosso <i>Erithacus rubecola</i>	sedentaria - nidificante
Verzellino <i>Serinus serinus</i>	sedentaria – nidificante
Allodola <i>Alauda arvensis</i>	svernante
Colombo <i>Columba livia</i>	sedentaria – nidificante
Merlo <i>Turdus merula</i>	sedentaria – nidificante

Punto di ascolto/osservazione 15 prateria steppica, gariga, arbusteto

<i>Specie</i>	<i>Fenologia</i>
Lui piccolo <i>Phylloscopus collybita</i>	migratrice
Pettiroso <i>Erithacus rubecola</i>	sedentaria - nidificante
Fringuello <i>Fringilla coelebes</i>	sedentaria - nidificante
Venturone corso <i>Serinus corsicana</i>	sedentaria - nidificante
Poiana <i>Buteo buteo</i>	sedentaria - nidificante

Punto di ascolto/osservazione 16 prateria steppica, gariga, arbusteto

<i>Specie</i>	<i>Fenologia</i>
Cinciallegra <i>Parus major</i>	sedentaria - nidificante
Ballerina bianca <i>Motacilla alba</i>	migratrice
Codirosso spazzacamino <i>Phoenicurus ochuros</i>	sedentaria - nidificante
Fanello <i>Carduelis cannabina</i>	sedentaria - nidificante
Gheppio <i>Falco tinnunculus</i>	sedentaria - nidificante
Passera sarda <i>Passer hispaniolensis</i>	sedentaria - nidificante

Punto di ascolto/osservazione 17 prateria steppica, gariga, arbusteto

<i>Specie</i>	<i>Fenologia</i>
Zigolo nero <i>Emberiza cirlus</i>	sedentaria - nidificante
Colombaccio <i>Columba palumbus</i>	sedentaria - nidificante
Tottavilla <i>Lullula arborea</i>	sedentaria - nidificante
Cinciallegra <i>Parus major</i>	sedentaria - nidificante
Cinciarella <i>Cyanistes caerulea</i>	migratrice - nidificante
Sparviere <i>Accipiter nisus</i>	sedentaria - nidificante

Punto di ascolto/osservazione 18 prateria steppica, gariga, arbusteto

<i>Specie</i>	<i>Fenologia</i>
Ballerina gialla <i>Motacilla cinerea</i>	sedentaria - nidificante
Occhiocotto <i>Sylvia melanocephala</i>	sedentaria - nidificante
Colombo <i>Columba livia</i>	sedentaria - nidificante
Colombaccio <i>Columba palumbus</i>	sedentaria - nidificante
Pispola <i>Anthus pratensis</i>	svernante

Zigolo nero *Emberiza cirulus* sedentaria - nidificante

Punto di ascolto/osservazione 19 prateria steppica, gariga, arbusteto

Specie

Fenologia

Ghiandaia *Garrulus glandarius* sedentaria - nidificante

Fiorrancino *Regulus ignicapilla* sedentaria - nidificante

Fringuello *Fringilla coelebs* sedentaria - nidificante

Tordo bottaccio *Turdus philomelos* svernante

Punto di ascolto/osservazione 20 prateria steppica, gariga, arbusteto

Specie

Fenologia

Passera sarda *Passer hispaniolensis* sedentaria - nidificante

Ballerina gialla *Motacilla cinerea* sedentaria - nidificante

Merlo *Turdus merula* sedentaria - nidificante

Cardellino *Carduelis carduelis* sedentaria - nidificante

Pispola *Anthus pratensis* svernante

Gheppio *Falco tinnunculus* sedentaria - nidificante

Punto di ascolto/osservazione 21 prateria steppica, gariga, arbusteto

Specie

Fenologia

Occhiocotto *Sylvia melanocephala* sedentaria - nidificante

Cinciallegra *Parus major* sedentaria - nidificante

Verdone *Chloris chloris* sedentaria - nidificante

Magnanina sarda *Sylvia sarda* sedentaria - nidificante

Fringuello *Fringilla coelebes* sedentaria - nidificante

Punto di ascolto/osservazione 22 prateria steppica, gariga, arbusteto

Specie

Fenologia

Codirosso spazzacamino *Phoenicurus ochruros* sedentaria - nidificante

Cinciarella *Cyaniste caerulea* sedentaria - nidificante

Passera d'Italia *Passer italiae* sedentaria - nidificante

Merlo *Turdus merula* sedentaria - nidificante

Punto di ascolto/osservazione 23 **prateria steppica, gariga, arbusteto**

<i>Specie</i>	<i>Fenologia</i>
Allodola <i>Alauda arvensis</i>	svernante
Cardellino <i>Carduelis carduelis</i>	sedentaria - nidificante
Capinera <i>Sylvia atricapilla</i>	sedentaria - nidificante
Pettirosso <i>Erithacus rubecola</i>	sedentaria - nidificante
Passera sarda <i>Passer hispaniolensis</i>	sedentaria - nidificante
Ghiandaia <i>Garrulus glandarius</i>	sedentaria - nidificante
Colombo <i>Columba livia</i>	sedentaria - nidificante

Punto di ascolto/osservazione 24 **prateria steppica, gariga, arbusteto**

<i>Specie</i>	<i>Fenologia</i>
Venturone corso <i>Serinus corsicana</i>	sedentaria - nidificante
Pispola <i>Anthus pratensis</i>	svernante
Magnanina sarda <i>Sylvia sarda</i>	sedentaria - nidificante
Poiana <i>Buteo buteo</i>	sedentaria - nidificante

Punto di ascolto/osservazione 25 prateria steppica, gariga, arbusteto

<i>Specie</i>	<i>Fenologia</i>
Tottavilla <i>Lullula arborea</i>	sedentaria - nidificante
Zigolo nero <i>Emberiza cirrus</i>	sedentaria - nidificante
Fringuello <i>Fringilla coelebs</i>	sedentaria - nidificante
Gheppio <i>Falco tinnunculus</i>	sedentaria - nidificante

Punto di ascolto/osservazione 26 prateria steppica, gariga, arbusteto

<i>Specie</i>	<i>Fenologia</i>
Colombo <i>Columba livia</i>	sedentaria - nidificante
Fanello <i>Carduelis cannabina</i>	sedentaria - nidificante
Verzellino <i>Serinus serinus</i>	sedentaria - nidificante
Occhiocotto <i>Sylvia melanocephala</i>	sedentaria - nidificante
Zigolo nero <i>Emberiza cirrus</i>	sedentaria - nidificante

Punto di ascolto/osservazione 27 **prateria steppica, gariga, arbusteto**

<i>Specie</i>	<i>Fenologia</i>
Cardellino <i>Carduelis carduelis</i>	sedentaria- nidificante
Colombo <i>Columba livia</i>	sedentaria- nidificante
Ballerina gialla <i>Motacilla cinerea</i>	sedentaria - nidificante
Occhiocotto <i>Sylvia melanocephala</i>	sedentaria - nidificante
Pettirosso <i>Erithacus rubecola</i>	sedentaria - nidificante

Punto di ascolto/osservazione 28 **prateria steppica, gariga, arbusteto**

<i>Specie</i>	<i>Fenologia</i>
Ghiandaia <i>Garrulus glandarius</i>	sedentaria – nidificante
Pispola <i>Anthus pratensis</i>	migratrice
Capinera <i>Sylvia atricapilla</i>	sedentaria - nidificante
Verzellino <i>Serinus serinus</i>	sedentaria – nidificante
Merlo <i>Turdus merula</i>	sedentaria – nidificante

Punto di ascolto/osservazione 29 **prateria steppica, gariga, arbusteto**

<i>Specie</i>	<i>Fenologia</i>
Tottavilla <i>lullula arborea</i>	sedentaria – nidificante
Poiana <i>Buteo buteo</i>	sedentaria – nidificante
Fiorrancino <i>Regulus ignicapilla</i>	sedentaria - nidificante
Fringuello <i>Fringilla coelebs</i>	sedentaria - nidificante
Colombaccio <i>Columba palumbus</i>	sedentaria - nidificante
Cornacchia grigia <i>Corvus cornix</i>	sedentaria - nidificante

Punto di ascolto/osservazione 30 **prateria steppica, gariga, arbusteto**

<i>Specie</i>	<i>Fenologia</i>
Occhiocotto <i>Sylvia melanocephala</i>	sedentaria - nidificante
Verzellino <i>Serinus serinus</i>	sedentaria - nidificante
Capinera <i>Sylvia atricapilla</i>	sedentaria - nidificante
Codiroso spazzacamino <i>Phoenicurus ochruros</i>	svernante
Pettirosso <i>Erithacus rubecola</i>	sedentaria - nidificante

Parametri delle comunità ornitiche

<i>Unità ambientali</i>	<i>n. punti</i>	<i>S</i>	<i>H</i>	<i>J</i>	<i>% non Pass.</i>	<i>% migratrici</i>
prateria steppica, gariga, arbusteto	30	40	2,6	0,7	17	17

Rilievo del 20/03/2023

Punto di ascolto/osservazione 1 prateria steppica, gariga, arbusteto

<i>Specie</i>	<i>Fenologia</i>
Cardellino <i>Carduelis carduelis</i>	sedentaria- nidificante
Balestruccio <i>Delichon urbicum</i>	migratrice - nidificante
Lui piccolo <i>Phylloscopus collybita</i>	migratrice
Lucherino <i>Carduelis spinus</i>	migratrice
Scricciolo <i>Troglodytes troglodytes</i>	sedentaria - nidificante

Punto di ascolto/osservazione 2 prateria steppica, gariga, arbusteto

<i>Specie</i>	<i>Fenologia</i>
Pettirosso <i>Erithacus rubecola</i>	sedentaria - nidificante
Verdone <i>Chloris chloris</i>	sedentaria nidificante
Colombaccio <i>Columba palumbus</i>	sedentaria nidificante
Cardellino <i>Carduelis carduelis</i>	sedentaria- nidificante

Punto di ascolto/osservazione 3 prateria steppica, gariga, arbusteto

<i>Specie</i>	<i>Fenologia</i>
Rampichino comune <i>Certhia brachydactyla</i>	sedentaria nidificante
Occhiocotto <i>Sylvia melanocephala</i>	sedentaria - nidificante
Strillozzo <i>Emberiza calandra</i>	sedentaria - nidificante
Passera mattugia <i>Passer montanus</i>	sedentaria - nidificante
Fanello <i>Carduelis cannabina</i>	sedentaria - nidificante

Punto di ascolto/osservazione 4 prateria steppica, gariga, arbusteto

<i>Specie</i>	<i>Fenologia</i>
Cornacchia grigia <i>Corvus cornix</i>	sedentaria - nidificante
Beccamoschino <i>Cisticola juncidis</i>	sedentaria - nidificante
Occhiocotto <i>Sylvia melanocephala</i>	sedentaria - nidificante
Poiana <i>Buteo buteo</i>	sedentaria - nidificante
Zigolo nero <i>Emberiza cirrus</i>	sedentaria - nidificante
Cinciallegra <i>Parus major</i>	sedentaria - nidificante

Punto di ascolto/osservazione 5 prateria steppica, gariga, arbusteto

<i>Specie</i>	<i>Fenologia</i>
Fanello <i>Carduelis cannabina</i>	sedentaria - nidificante
Cardellino <i>Carduelis carduelis</i>	sedentaria - nidificante
Rondone maggiore <i>Tachymarptis (Apus) melba</i>	migratrice - nidificante
Saltimpalo <i>Saxicola torquatus</i>	sedentaria - nidificante
Storno <i>Sturnus vulgaris</i>	migratrice - nidificante

Punto di ascolto/osservazione 6 prateria steppica, gariga, arbusteto

<i>Specie</i>	<i>Fenologia</i>
Strillozzo <i>Emberiza calandra</i>	sedentaria - nidificante
Fringuello <i>Fringilla coelebes</i>	sedentaria - nidificante
Ghiandaia <i>Garrulus glandarius</i>	sedentaria - nidificante
Cinciarella <i>Cyanistes caerulea</i>	sedentaria - nidificante
Verdone <i>Chloris chloris</i>	sedentaria - nidificante

Cardellino <i>Carduelis carduelis</i>	sedentaria - nidificante
---------------------------------------	--------------------------

Punto di ascolto/osservazione 7 **prateria steppica, gariga, arbusteto**

<i>Specie</i>	<i>Fenologia</i>
Colombo <i>Columba livia</i>	sedentaria - nidificante
Zigolo nero <i>Emberiza cirulus</i>	sedentaria - nidificante
Verdone <i>Chloris chloris</i>	sedentaria - nidificante
Passera sarda <i>Passer hispaniolensis</i>	sedentaria - nidificante
Balestruccio <i>Delichon urbicum</i>	migratrice - nidificante
Beccamoschino <i>Cysticola juncidis</i>	sedentaria - nidificante

Punto di ascolto/osservazione 8 **prateria steppica, gariga, arbusteto**

<i>Specie</i>	<i>Fenologia</i>
Ballerina gialla <i>Motacilla cinerea</i>	sedentaria - nidificante
Cornacchia grigia <i>Corvus cornix</i>	sedentaria - nidificante
Merlo <i>Turdus merula</i>	sedentaria - nidificante

Upupa <i>Upupa epops</i>	migratrice
Pettirosso <i>Erithacus rubecula</i>	sedentaria - nidificante

Punto di ascolto/osservazione 9	prateria steppica, gariga, arbusteto
--	---

<i>Specie</i>	<i>Fenologia</i>
Fringuello <i>Fringilla coelebs</i>	sedentaria - nidificante
Strillozzo <i>Emberiza calandra</i>	sedentaria - nidificante
Verzellino <i>Serinus serinus</i>	sedentaria - nidificante
Gheppio <i>Falco tinnunculus</i>	sedentaria - nidificante
Tordo bottaccio <i>Turdus philomelos</i>	sedentaria - nidificante

Punto di ascolto/osservazione 10	prateria steppica, gariga, arbusteto
---	---

<i>Specie</i>	<i>Fenologia</i>
Ghiandaia <i>Garrulus glandarius</i>	sedentaria - nidificante
Colombo <i>Columba livia</i>	sedentaria - nidificante
Merlo <i>Turdus merula</i>	sedentaria - nidificante
Balestruccio <i>Delichon urbicum</i>	migratrice - nidificante

Tottavilla *Lullula arborea* sedentaria - nidificante

Punto di ascolto/osservazione 11 **prateria steppica, gariga, arbusteto**

Specie

Fenologia

Occhiocotto *Sylvia melanocephala* sedentaria - nidificante

Passera sarda *Passer hispaniolensis* sedentaria - nidificante

Ballerina gialla *Motacilla cinerea* sedentaria - nidificante

Codirosso spazzacamino *Phoenicurus
ochuros* sedentaria - nidificante

Ghiandaia *Garrulus glandarius* sedentaria - nidificante

Cardellino *Carduelis carduelis* sedentaria - nidificante

Punto di ascolto/osservazione 12 **prateria steppica, gariga, arbusteto**

Specie

Fenologia

Cinciallegra *Parus major* sedentaria - nidificante

Cincia mora *Parus ater* sedentaria - nidificante

Fanello *Carduelis cannabina* sedentaria - nidificante

Scricciolo *Troglodytes troglodytes* sedentaria - nidificante

Capinera *Sylvia atricapilla* sedentaria - nidificante

Punto di ascolto/osservazione 13 **prateria steppica, gariga, arbusteto**

Specie *Fenologia*

Colombo *Columba livia* sedentaria - nidificante

Merlo *Turdus merula* sedentaria - nidificante

Lucherino *Carduelis spinus* migratrice

Verzellino *Serinus serinus* sedentaria - nidificante

Punto di ascolto/osservazione 14 **prateria steppica, gariga, arbusteto**

Specie *Fenologia*

Lui piccolo *Phylloscopus collybita* migratrice

Passera sarda *Passer hispaniolensis* sedentaria - nidificante

Codirosso spazzacamino <i>Phoenicurus ochuros</i>	sedentaria - nidificante
Gheppio <i>Falco tinnunculus</i>	sedentaria - nidificante
Fanello <i>Carduelis cannabina</i>	sedentaria - nidificante

Punto di ascolto/osservazione 15 **prateria steppica, gariga, arbusteto**

<i>Specie</i>	<i>Fenologia</i>
Occhiocotto <i>Sylvia melanocephala</i>	sedentaria - nidificante
Zigolo nero <i>Emberiza cirulus</i>	sedentaria - nidificante
Cinciallegra <i>Parus major</i>	sedentaria - nidificante
Ballerina gialla <i>Motacilla cinerea</i>	sedentaria - nidificante
Cinciarella <i>Cyanistes caerulea</i>	migratrice - nidificante

Punto di ascolto/osservazione 16 **prateria steppica, gariga, arbusteto**

<i>Specie</i>	<i>Fenologia</i>
Pettirosso <i>Erithacus rubecola</i>	sedentaria - nidificante
Fringuello <i>Fringilla coelebes</i>	sedentaria - nidificante

Tottavilla <i>Lullula arborea</i>	sedentaria - nidificante
Upupa <i>Upupa epops</i>	migratrice
Colombaccio <i>Columba palumbus</i>	sedentaria - nidificante

Punto di ascolto/osservazione 17 prateria steppica, gariga, arbusteto

<i>Specie</i>	<i>Fenologia</i>
Fringuello <i>Fringilla coelebs</i>	sedentaria - nidificante
Pettirosso <i>Erithacus rubecola</i>	sedentaria - nidificante
Tordo bottaccio <i>Turdus philomelos</i>	svernante
Verdone <i>Chloris chloris</i>	sedentaria - nidificante
Poiana <i>Buteo buteo</i>	sedentaria - nidificante

Punto di ascolto/osservazione 18 prateria steppica, gariga, arbusteto

<i>Specie</i>	<i>Fenologia</i>
Fiorrancino <i>Regulus ignicapilla</i>	sedentaria - nidificante
Venturone corso <i>Serinus corsicana</i>	sedentaria - nidificante

Passera sarda <i>Passer hispaniolensis</i>	sedentaria - nidificante
Ballerina gialla <i>Motacilla cinerea</i>	sedentaria - nidificante
Rondone maggiore <i>Tachymarptis (Apus) melba</i>	migratrice - nidificante
Ghiandaia <i>Garrulus glandarius</i>	sedentaria - nidificante

Punto di ascolto/osservazione 19 **prateria steppica, gariga, arbusteto**

<i>Specie</i>	<i>Fenologia</i>
Cardellino <i>Carduelis carduelis</i>	sedentaria - nidificante
Merlo <i>Turdus merula</i>	sedentaria - nidificante
Ballerina gialla <i>Motacilla cinerea</i>	sedentaria - nidificante
Gheppio <i>Falco tinnunculus</i>	sedentaria - nidificante
Occhiocotto <i>Sylvia melanocephala</i>	sedentaria - nidificante

Punto di ascolto/osservazione 20 **prateria steppica, gariga, arbusteto**

<i>Specie</i>	<i>Fenologia</i>
Codiroso spazzacamino <i>Phoenicurus ochruros</i>	sedentaria - nidificante

Cardellino <i>Carduelis carduelis</i>	sedentaria - nidificante
Capinera <i>Sylvia atricapilla</i>	sedentaria - nidificante
Verdone <i>Chloris chloris</i>	sedentaria - nidificante
Magnanina sarda <i>Sylvia sarda</i>	sedentaria - nidificante
Occhiocotto <i>Sylvia melanocephala</i>	sedentaria - nidificante
Fringuello <i>Fringilla coelebes</i>	sedentaria - nidificante

Punto di ascolto/osservazione 21 prateria steppica, gariga, arbusteto

<i>Specie</i>	<i>Fenologia</i>
Cardellino <i>Carduelis carduelis</i>	sedentaria - nidificante
Pettirosso <i>Erithacus rubecola</i>	sedentaria - nidificante
Ghiandaia <i>Garrulus glandarius</i>	sedentaria - nidificante
Lui piccolo <i>Phylloscopus collybita</i>	migratrice
Merlo <i>Turdus merula</i>	sedentaria - nidificante

Punto di ascolto/osservazione 22 prateria steppica, gariga, arbusteto

<i>Specie</i>	<i>Fenologia</i>
Tottavilla <i>lullula arborea</i>	sedentaria - nidificante
Zigolo nero <i>Emberiza cirrus</i>	sedentaria - nidificante
Venturone corso <i>Serinus corsicana</i>	sedentaria - nidificante
Passera sarda <i>Passer hispaniolensis</i>	sedentaria - nidificante
Colombo <i>Columba livia</i>	sedentaria - nidificante

Punto di ascolto/osservazione 23 prateria steppica, gariga, arbusteto

<i>Specie</i>	<i>Fenologia</i>
Poiana <i>Buteo buteo</i>	sedentaria - nidificante
Fringuello <i>Fringilla coelebes</i>	sedentaria - nidificante
Tortora collare <i>Streptopelia decaocto</i>	sedentaria - nidificante
Verzellino <i>Serinus serinus</i>	sedentaria - nidificante
Occhiocotto <i>Sylvia melanocephala</i>	sedentaria - nidificante

Punto di ascolto/osservazione 24 prateria steppica, gariga, arbusteto

<i>Specie</i>	<i>Fenologia</i>
Cardellino <i>Carduelis carduelis</i>	sedentaria - nidificante
Fanello <i>Carduelis cannabina</i>	sedentaria - nidificante
Gheppio <i>Falco tinnunculus</i>	sedentaria - nidificante
Ballerina gialla <i>Motacilla cinerea</i>	sedentaria - nidificante
Zigolo nero <i>Emberiza cirrus</i>	sedentaria - nidificante

Punto di ascolto/osservazione 25 prateria steppica, gariga, arbusteto

<i>Specie</i>	<i>Fenologia</i>
Capinera <i>Sylvia atricapilla</i>	sedentaria - nidificante
Colombo <i>Columba livia</i>	sedentaria - nidificante
Ghiandaia <i>Garrulus glandarius</i>	sedentaria - nidificante
Pettirosso <i>Erithacus rubecola</i>	sedentaria - nidificante
Verzellino <i>Serinus serinus</i>	sedentaria - nidificante

Punto di ascolto/osservazione 26 prateria steppica, gariga, arbusteto

<i>Specie</i>	<i>Fenologia</i>
Cornacchia grigia <i>Corvus cornix</i>	sedentaria - nidificante
Fiorrancino <i>Regulus ignicapilla</i>	sedentaria - nidificante
Colombaccio <i>Columba palumbus</i>	sedentaria - nidificante
Fringuello <i>Fringilla coelebs</i>	sedentaria - nidificante
Merlo <i>Turdus merula</i>	sedentaria - nidificante
Occhiocotto <i>Sylvia melanocephala</i>	sedentaria - nidificante

Punto di ascolto/osservazione 27 prateria steppica, gariga, arbusteto

<i>Specie</i>	<i>Fenologia</i>
Tottavilla <i>Lullula arborea</i>	sedentaria - nidificante
Storno <i>Sturnus vulgaris</i>	sedentaria - nidificante
Saltimpalo <i>Saxicola torquatus</i>	sedentaria - nidificante
Poiana <i>Buteo buteo</i>	sedentaria - nidificante
Codiroso spazzacamino <i>Phoenicurus ochruros</i>	svernante

Punto di ascolto/osservazione 28 **prateria steppica, gariga, arbusteto**

<i>Specie</i>	<i>Fenologia</i>
Verzellino <i>Serinus serinus</i>	sedentaria - nidificante
Pettirosso <i>Erithacus rubecola</i>	sedentaria - nidificante
Fiorrancino <i>Regulus ignicapilla</i>	sedentaria - nidificante
Occhiocotto <i>Sylvia melanocephala</i>	sedentaria - nidificante
Upupa <i>Upupa epops</i>	migratrice
Capinera <i>Sylvia atricapilla</i>	sedentaria - nidificante

Punto di ascolto/osservazione 29 **prateria steppica, gariga, arbusteto**

<i>Specie</i>	<i>Fenologia</i>
Fringuello <i>Fringilla coelebs</i>	sedentaria - nidificante
Balestruccio <i>Delichon urbicum</i>	migratrice - nidificante
Lucherino <i>Carduelis spinus</i>	migratrice
Scricciolo <i>Troglodytes troglodytes</i>	sedentaria - nidificante
Pettirosso <i>Erithacus rubecola</i>	sedentaria - nidificante

Punto di ascolto/osservazione 30 prateria steppica, gariga, arbusteto

<i>Specie</i>	<i>Fenologia</i>
Lui piccolo <i>Phylloscopus collybita</i>	migratrice
Capinera <i>Sylvia atricapilla</i>	sedentaria - nidificante
Beccamoschino <i>Cisticola juncidis</i>	sedentaria - nidificante
Cornacchia grigia <i>Corvus cornix</i>	sedentaria - nidificante
Fiorrancino <i>Regulus ignicapilla</i>	sedentaria - nidificante
Storno <i>Sturnus vulgaris</i>	sedentaria - nidificante

Parametri delle comunità ornitiche

<i>Unità ambientali</i>	<i>n.punti</i>	<i>S</i>	<i>H</i>	<i>J</i>	<i>% non Pass.</i>	<i>% migratori</i>
prateria steppica, gariga, arbusteto	30	40	2,7	0,7	17	17

Rilievo del 12/04/2023

Punto di ascolto/osservazione 1 prateria steppica, gariga, arbusteto

<i>Specie</i>	<i>Fenologia</i>
Strillozzo <i>Emberiza calandra</i>	sedentaria – nidificante
Beccamoschino <i>Cysticola juncidis</i>	sedentaria – nidificante
Passera sarda <i>Passer hispaniolensis</i>	sedentaria – nidificante
Gheppio <i>Falco tinnunculus</i>	sedentaria – nidificante
Rondone maggiore <i>Tachymarptis melba</i>	migratrice nidificante

Punto di ascolto/osservazione 2 prateria steppica, gariga, arbusteto

<i>Specie</i>	<i>Fenologia</i>
Cinciarella <i>Cyanistes caerulea</i>	sedentaria – nidificante
Strillozzo <i>Emberiza calandra</i>	sedentaria – nidificante
Poiana <i>Buteo buteo</i>	sedentaria – nidificante
Rondone <i>Apus apus</i>	migratrice – nidificante
Sterpazzolina <i>Sylvia cantillans</i>	migratrice – nidificante

Punto di ascolto/osservazione 3 **prateria steppica, gariga, arbusteto**

<i>Specie</i>	<i>Fenologia</i>
Merlo <i>Turdus merula</i>	sedentaria - nidificante
Sterpazzolina di Moltoni <i>Sylvia cantillans moltonii</i>	migratrice - nidificante
Balestruccio <i>Delichon urbica</i>	migratrice – nidificante
Beccamoschino <i>Cysticola juncidis</i>	sedentaria - nidificante

Punto di ascolto/osservazione 4 **prateria steppica, gariga, arbusteto**

<i>Specie</i>	<i>Fenologia</i>
Sterpazzolina di Moltoni <i>Sylvia cantillans moltonii</i>	migratrice - nidificante
Rondone <i>Apus apus</i>	migratrice - nidificante
Capinera <i>Sylvia atricapilla</i>	sedentaria – nidificante
Cinciallegra <i>Parus major</i>	sedentaria - nidificante

Punto di ascolto/osservazione 5 prateria steppica, gariga, arbusteto

<i>Specie</i>	<i>Fenologia</i>
Beccamoschino <i>Cisticola juncidis</i>	sedentaria - nidificante
Colombo <i>Columba livia</i>	sedentaria - nidificante
Rondine <i>Hirundo rustica</i>	migratrice - nidificante

Punto di ascolto/osservazione 6 prateria steppica, gariga, arbusteto

<i>Specie</i>	<i>Fenologia</i>
Sterpazzolina di Moltoni <i>Sylvia cantillans moltonii</i>	migratrice - nidificante
Storno nero <i>Sturnus unicolor</i>	sedentaria - nidificante
Cornacchia grigia <i>Corvus cornix</i>	sedentaria – nidificante
Passera sarda <i>Passer hispaniolensis</i>	sedentaria – nidificante
Scricciolo <i>Troglodytes troglodytes</i>	sedentaria – nidificante

Punto di ascolto/osservazione 7 prateria steppica, gariga, arbusteto

<i>Specie</i>	<i>Fenologia</i>
Strillozzo <i>Emberiza calandra</i>	sedentaria - nidificante
Rondine <i>Hirundo rustica</i>	migratrice – nidificante
Gheppio <i>Falco tinnunculus</i>	sedentaria – nidificante

Punto di ascolto/osservazione 8 prateria steppica, gariga, arbusteto

<i>Specie</i>	<i>Fenologia</i>
Rondone <i>Apus apus</i>	migratrice - nidificante
Balestruccio <i>Delichon urbica</i>	migratrice – nidificante
Storno nero <i>Sturnus unicolor</i>	sedentaria – nidificante
Poiana <i>Buteo buteo</i>	sedentaria – nidificante

Punto di ascolto notturno 8

Barbagianni <i>Tyto alba</i>	sedentaria – nidificante
------------------------------	--------------------------

Punto di ascolto/osservazione 9 **prateria steppica, gariga, arbusteto**

<i>Specie</i>	<i>Fenologia</i>
Capinera <i>Sylvia atricapilla</i>	sedentaria – nidificante
Cardellino <i>Carduelis carduelis</i>	sedentaria – nidificante
Fringuello <i>Fringilla coelebes</i>	sedentaria – nidificante
Cinciallegra <i>Parus major</i>	sedentaria – nidificante

Punto di ascolto/osservazione 10 **prateria steppica, gariga, arbusteto**

<i>Specie</i>	<i>Fenologia</i>
Sterpazzolina di Moltoni <i>Sylvia cantillans moltonii</i>	migratrice – nidificante
Poiana <i>Corvus corax</i>	sedentaria – nidificante
Passera d'Italia <i>Passer italiae</i>	sedentaria – nidificante
Passera sarda <i>Passer hispaniolensis</i>	sedentaria – nidificante

Punto di ascolto/osservazione 11 **prateria steppica, gariga, arbusteto**

<i>Specie</i>	<i>Fenologia</i>
Cinciarella <i>Cyanistes caerulea</i>	sedentaria – nidificante
Cinciallegra <i>Parus major</i>	sedentaria – nidificante
Gheppio <i>Falco tinnunculus</i>	sedentaria – nidificante
Strillozzo <i>Emberiza calandra</i>	sedentaria – nidificante
Colombo <i>Columba livia</i>	sedentaria – nidificante

Punto di ascolto/osservazione 12 **prateria steppica, gariga, arbusteto**

<i>Specie</i>	<i>Fenologia</i>
Cinciarella <i>Cyanistes caerulea</i>	sedentaria – nidificante
Rondone <i>Apus apus</i>	migratrice – nidificante
Rondone maggiore <i>Tachymarptis melba</i>	migratrice – nidificante

Punto di ascolto/osservazione 13 **prateria steppica, gariga, arbusteto**

<i>Specie</i>	<i>Fenologia</i>
Passera sarda <i>Passer hispaniolensis</i>	sedentaria – nidificante
Poiana <i>Buteo buteo</i>	sedentaria – nidificante
Strillozzo <i>Emberiza calandra</i>	sedentaria – nidificante

Punto di ascolto/osservazione 14 **prateria steppica, gariga, arbusteto**

<i>Specie</i>	<i>Fenologia</i>
Assiolo <i>Otus scops</i>	sedentaria – nidificante
Passera sarda <i>Passer hispaniolensis</i>	sedentaria – nidificante
Verzellino <i>Serinus serinus</i>	sedentaria – nidificante

Punto di ascolto/osservazione 15 **prateria steppica, gariga,arbusteto**

<i>Specie</i>	<i>Fenologia</i>
Poiana <i>Buteo buteo</i>	sedentaria – nidificante
Merlo <i>Turdus merula</i>	sedentaria – nidificante

Tortora dal collare orientale <i>Streptopelia decaocto</i>	sedentaria – nidificante
Cornacchia grigia <i>Corvus cornix</i>	sedentaria – nidificante

Punto di ascolto/osservazione 16	prateria steppica, gariga, arbusteto
---	---

<i>Specie</i>	<i>Fenologia</i>
Capinera <i>Sylvia atricapilla</i>	sedentaria – nidificante
Verdone <i>Chloris chloris</i>	sedentaria – nidificante
Tortora dal collare orientale <i>Streptopelia decaocto</i>	sedentaria – nidificante
Sterpazzolina di Moltoni <i>Sylvia subalpina</i>	migratrice - nidificante

Punto di ascolto/osservazione 17	prateria steppica, gariga, arbusteto
---	---

<i>Specie</i>	<i>Fenologia</i>
Gheppio <i>Falco tinnunculus</i>	sedentaria – nidificante
Capinera <i>Sylvia atricapilla</i>	sedentaria – nidificante
Passera sarda <i>Passer hispaniolensis</i>	sedentaria – nidificante
Storno nero <i>Sturnus unicolor</i>	sedentaria – nidificante

Rondine *Hirundo rustica* migratrice - nidificante

Punto di ascolto/osservazione 18 **prateria steppica, gariga, arbusteto**

Specie

Fenologia

Poiana *Buteo buteo*

sedentaria – nidificante

Sterpazzolina di Moltoni *Sylvia subalpina*

migratrice– nidificante

Passera sarda *Passer hispaniolensis*

sedentaria – nidificante

Rondone *Apus apus*

migratrice – nidificante

Rondine *Hirundo rustica*

sedentaria – nidificante

Punto di ascolto/osservazione 19 **prateria steppica, gariga, arbusteto**

Specie

Fenologia

Sterpazzolina di Moltoni *Sylvia subalpina*

migratrice – nidificante

Tortora dal collare orientale
Streptopelia decaocto

sedentaria – nidificante

Verdone *Chloris chloris*

sedentaria – nidificante

Cinciarella *Cyanistes caerulea* sedentaria – nidificante

Punto di ascolto/osservazione 20 **prateria steppica, gariga, arbusteto**

Specie

Fenologia

Rondone *Apus apus*

migratrice – nidificante

Rondine *Hirundo rustica*

migratrice – nidificante

Poiana *Buteo buteo*

sedentaria – nidificante

Balestruccio *Delichon urbica*

migratrice – nidificante

Punto di ascolto/osservazione 21 **prateria steppica, gariga, arbusteto**

Specie

Fenologia

Capinera *Sylvia atricapilla*

sedentaria – nidificante

Poiana *Buteo buteo*

sedentaria – nidificante

Tortora dal collare orientale
Streptopelia decaocto

sedentaria – nidificante

Strillozzo *Emberiza calandra*

sedentaria – nidificante

Rondine *Hirundo rustica*

migratrice- nidificante

Punto di ascolto/osservazione 22 **prateria steppica, gariga, arbusteto**

<i>Specie</i>	<i>Fenologia</i>
Passera d'Italia <i>Passer italiae</i>	sedentaria – nidificante
Rondone <i>Apus apus</i>	migratrice – nidificante
Strillozzo <i>Emberiza calandra</i>	sedentaria – nidificante
Rondine <i>Hirundo rustica</i>	migratrice – nidificante
Cinciallegra <i>Parus major</i>	sedentaria – nidificante

Punto di ascolto/osservazione 23 **prateria steppica, gariga, arbusteto**

<i>Specie</i>	<i>Fenologia</i>
Capinera <i>Sylvia atricapilla</i>	sedentaria – nidificante
Rondine <i>Hirundo rustica</i>	sedentaria – nidificante
Rondone <i>Apus apus</i>	migratrice – nidificante
Cinciallegra <i>Parus major</i>	sedentaria – nidificante

Punto di ascolto/osservazione 24 prateria steppica, gariga, arbusteto

<i>Specie</i>	<i>Fenologia</i>
Gheppio <i>Sylvia atricapilla</i>	sedentaria – nidificante
Passera d'Italia <i>Passer italiae</i>	sedentaria – nidificante
Tortora dal collare orientale <i>Streptopelia decaocto</i>	sedentaria – nidificante
Strillozzo <i>Emberiza calandra</i>	sedentaria – nidificante

Punto di ascolto/osservazione 25 prateria steppica, gariga, arbusteto

<i>Specie</i>	<i>Fenologia</i>
Capinera <i>Sylvia atricapilla</i>	sedentaria – nidificante
Cinciallegra <i>Parus major</i>	sedentaria – nidificante
Rondone <i>Apus apus</i>	migratrice – nidificante
Balestruccio <i>Delichon urbica</i>	migratrice – nidificante
Poiana <i>Buteo buteo</i>	sedentaria – nidificante

Punto di ascolto/osservazione 26 **prateria steppica, gariga, arbusteto**

<i>Specie</i>	<i>Fenologia</i>
Sterpazzolina di Moltoni <i>Sylvia subalpina</i>	migratrice – nidificante
Cornacchia grigia <i>Corvus cornix</i>	sedentaria – nidificante
Passera sarda <i>Passer hispaniolensis</i>	sedentaria – nidificante
Cinciarella <i>Cyanistes caerulea</i>	sedentaria – nidificante

Punto di ascolto/osservazione 27 **prateria steppica, gariga, arbusteto**

<i>Specie</i>	<i>Fenologia</i>
Rondone <i>Apus apus</i>	migratrice – nidificante
Balestruccio <i>Delichon urbica</i>	migratrice – nidificante
Poiana <i>Buteo buteo</i>	sedentaria – nidificante

Punto di ascolto/osservazione 28 **prateria steppica, gariga, arbusteto**

<i>Specie</i>	<i>Fenologia</i>
Rondone <i>Apus apus</i>	migratrice – nidificante

Passera sarda *Passer hispaniolensis* sedentaria – nidificante

Capinera *Sylvia atricapilla* sedentaria – nidificante

Rondone maggiore *Tachymarptis melba* migratrice - nidificante

Punto di ascolto/osservazione 29 **prateria steppica, gariga, arbusteto**

Specie *Fenologia*

Sterpazzolina di Moltoni *Sylvia subalpina* migratrice – nidificante

Tortora collare *Streptopelia decaocto* sedentaria – nidificante

Cinciarella *Cyanistes caerulea* sedentaria – nidificante

Punto di ascolto/osservazione 30 **prateria steppica, gariga, arbusteto**

Specie *Fenologia*

Sterpazzolina di Moltoni *Sylvia subalpina* migratrice – nidificante

Storno nero *Sturnus unicolor* sedentaria – nidificante

Verdone <i>Chloris chloris</i>	sedentaria – nidificante
Passera sarda <i>Passer hispaniolensis</i>	sedentaria – nidificante
Gheppio <i>Falco tinnunculus</i>	sedentaria – nidificante

Parametri delle comunità ornitiche

<i>Unità ambientali</i>	<i>n.punti</i>	<i>S</i>	<i>H</i>	<i>J</i>	<i>% non Pass.</i>	<i>% migratori</i>
prateria steppica, gariga, arbusteto	30	27	1,9	0,6	22	30



Pernice sarda

5. CONCLUSIONI

Il territorio è caratterizzato da ambienti antropizzati, utilizzati a pascolo con mosaici eterogenei, quali garighe, arbusteti e macchie foreste e praterie arborate, che ospitano un'avifauna varia.

Questi ambienti presentano una struttura complessa con forti caratteristiche ecotonali.

La composizione a mosaico favorisce un popolamento ornitico piuttosto eterogeneo, composto sia da specie tipiche degli ambienti aperti sia da specie più “forestali” o di margine di bosco.

Al primo gruppo appartengono la Tottavilla e il Saltimpalo, specie legate agli ambienti più aperti.

La presenza nell'area di insediamenti rurali determina il rilievo di specie quali la Passera sarda, il Rondone, il Colombaccio e la Cornacchia grigia.

L'ornitocenosi della macchia mediterranea è composta principalmente dai Silvidi; le specie più frequenti sono state nell'ordine: Occhiocotto, Sterpazzolina e Capinera.

Notevole la frequenza di specie ornitiche legate a formazioni arbustive o di margine, quali Averla piccola, Averla capirossa, Capinera, Merlo, l'Occhiocotto, il Fringuello, il Pettiroso a conferma della disomogeneità di queste formazioni vegetali e all'abbondante presenza di sottobosco.

Nel complesso le aree forestali, per la loro ridotta estensione, sono da considerarsi per la gran parte *edge habitat* e le comunità ornitiche tendono a testimoniare tale situazione di fatto.

I valori delle specie dominanti rivelano una discreta presenza di consumatori di ordine superiore quali i rapaci diurni, che utilizzano l'area come territorio di

caccia.

Questi dati indicano una buona qualità ambientale complessiva dell'area. Sono stati osservati, tra i rapaci, il Gheppio e la Poiana, molto comuni anche negli ambienti antropizzati.

Interessanti gli avvistamenti del Grillaio con fenologia svernante, dell'Albanella minore nidificante, del Falco pellegrino contattato più volte e dello Sparviere.

Eccezionale l'avvistamento dell'Aquila reale, in volo di spostamento, a una distanza di circa 400 metri dal più vicino sito di collocazione degli aerogeneratori. Nell'area più prossima agli impianti, tuttavia, non sono presenti habitat adatti alla nidificazione.

Sono presenti rapaci notturni tipici di zone aperte, quali l'Assiolo, la Civetta il Barbagianni. Da segnalare il contatto, durante un rilievo notturno, del Succiacapre.

Si registrano discreti valori di ricchezza specifica e di diversità, unitamente all'equiripartizione.

La biodiversità è dovuta alla presenza di specie tipiche delle zone aperte (Tottavilla, Saltimpalo, Rondine), specie di margine e di macchia mediterranea (Occhiocotto) e specie più tipicamente legate agli ambienti boscati (Picchio rosso maggiore).

La presenza di specie ecotonali, non strettamente legate ad ambienti forestali come Sterpazzolina, Occhiocotto, e di margine quali Capinera, Tortora, Gheppio si può spiegare, oltre che per la struttura aperta e in evoluzione dei boschi, anche per la loro ridotta superficie e per la forma articolata che determina un maggiore effetto margine.

La ricchezza e la diversità più elevate sono state riscontrate negli habitat a mosaico a causa dell'elevata eterogeneità e compenetrazione ecologica delle unità ambientali. I maggiori valori di ricchezza e di diversità sono stati trovati anche nella macchia e macchia - foresta. La macchia mediterranea è da considerare uno stadio intermedio della successione ecologica e ciò determina una ricchezza dell'ornitofauna intermedia tra gli ambienti boschivi più maturi e le zone aperte.

Sono presenti endemiti quali il Venturone corso, oltre alla Passera sarda, la Pernice sarda e la Magnanina sarda

L'area si colloca al di fuori delle zone di concentrazione dei migratori in corrispondenza delle rotte principali.

La presenza, tuttavia, di specie potenzialmente vulnerabili, in particolare il Falco pellegrino e l'Albanella minore, suggeriscono l'adozione di specifiche misure di mitigazione, quali la colorazione in nero di una pala e sistemi di avvistamento e arresto a richiesta con telecamera o radar. Le condizioni di visibilità degli impianti previsti e la bassa velocità di rotazione delle pale contribuiscono a minimizzare l'impatto.

Sono presenti migratori, anche se in numero non elevato, con specie estivanti, irundinidi, apoidiformi, oltre a passeriformi, poco sensibili all'impatto con le pale.

Questo avvalorava l'ipotesi che l'area non sia interessata da importanti rotte migratorie.

Vamirgeoid srl

Dr.ssa Biologa Marino Maria Antonietta - Direttore Tecnico

IL DIRETTORE TECNICO
Dr.ssa Marino Maria Antonietta

