

SEZIONE TIPO - TRATTO IN RETTILINEO
SCALA 1:50

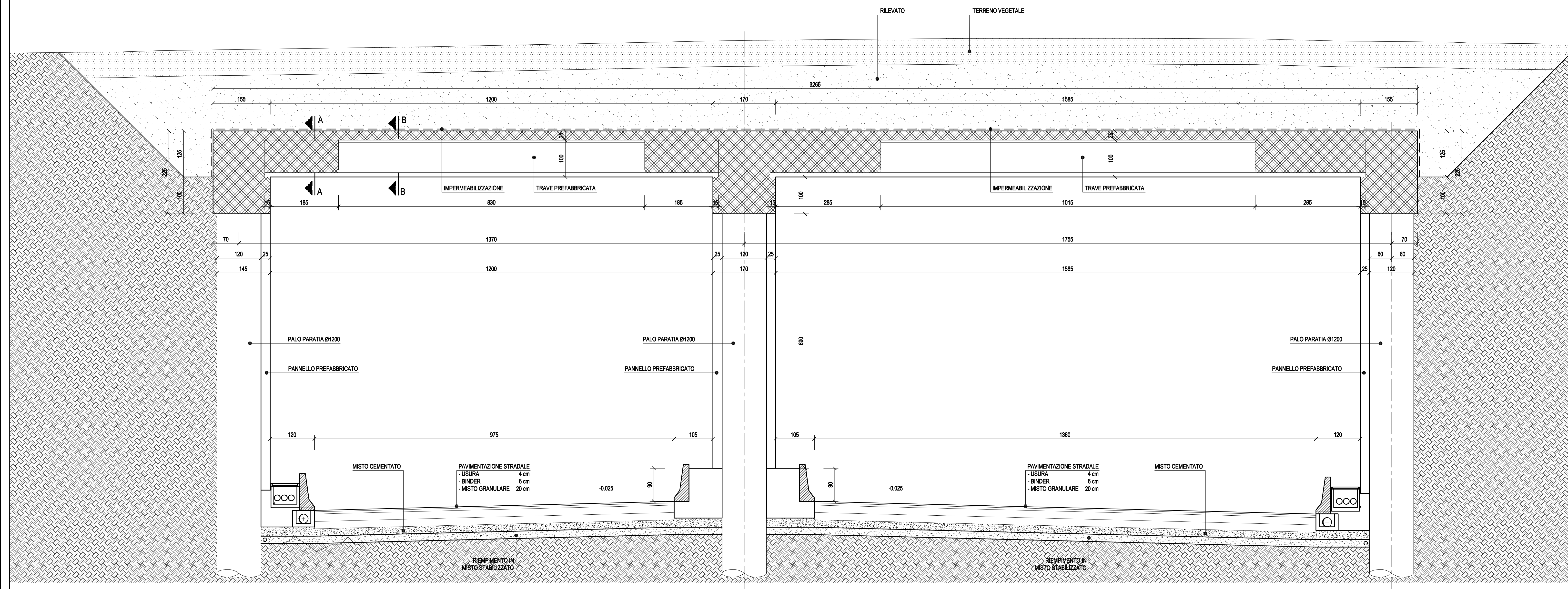

SEZIONE TIPO - TRATTI SCOPERTI (da progr. 2+955 a progr. 2+965 - da progr. 2+985 a progr. 3+300)
SCALA 1:50

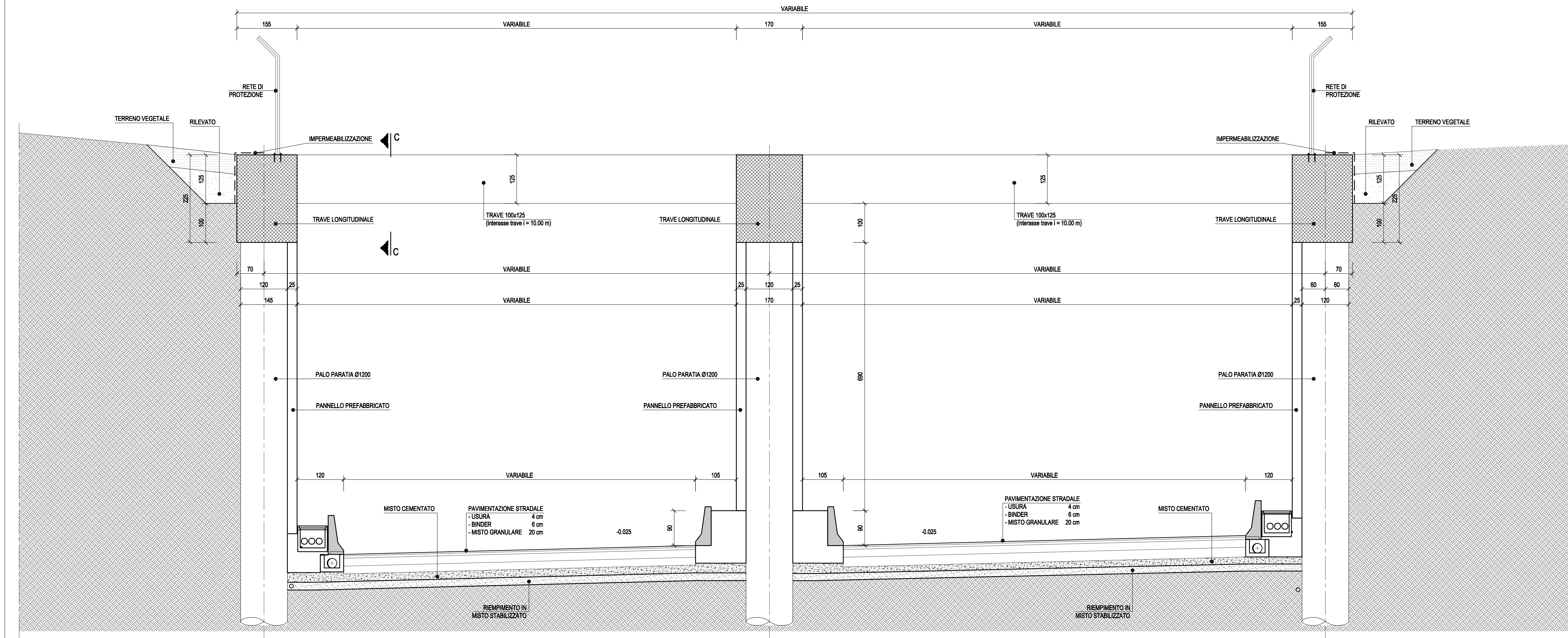

SEZIONE A-A - USCITA DI SICUREZZA
SCALA 1:50

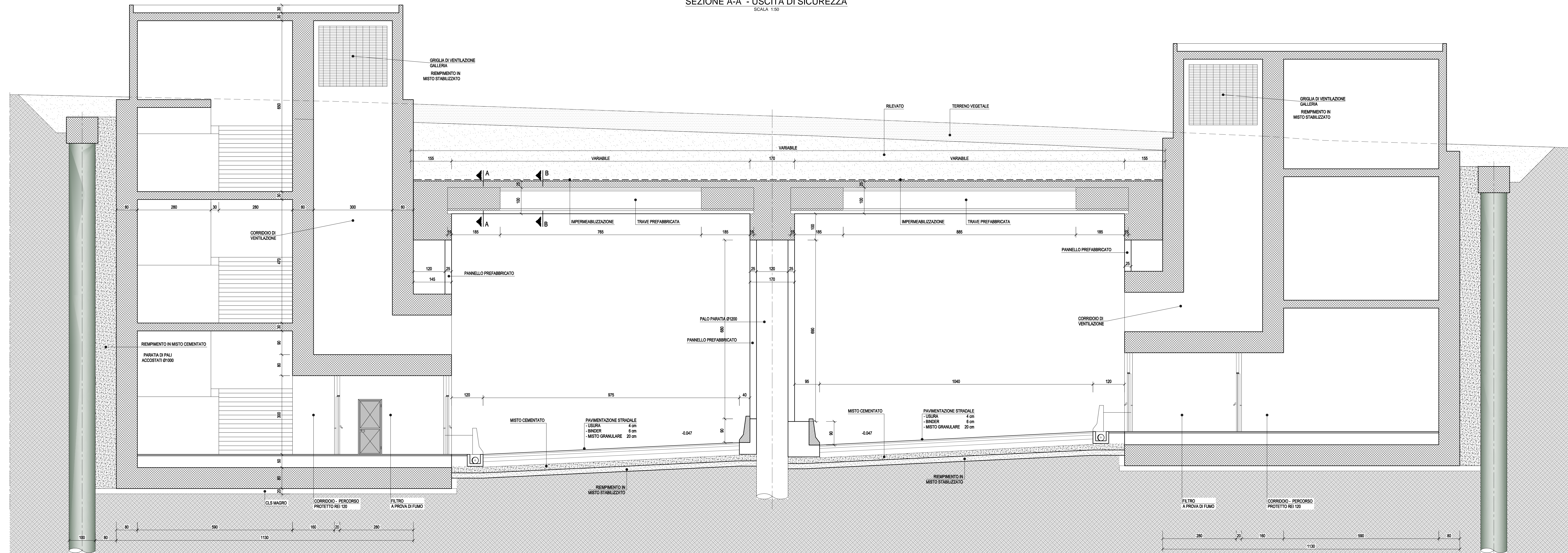

SEZIONE C-C
SCALA 1:50

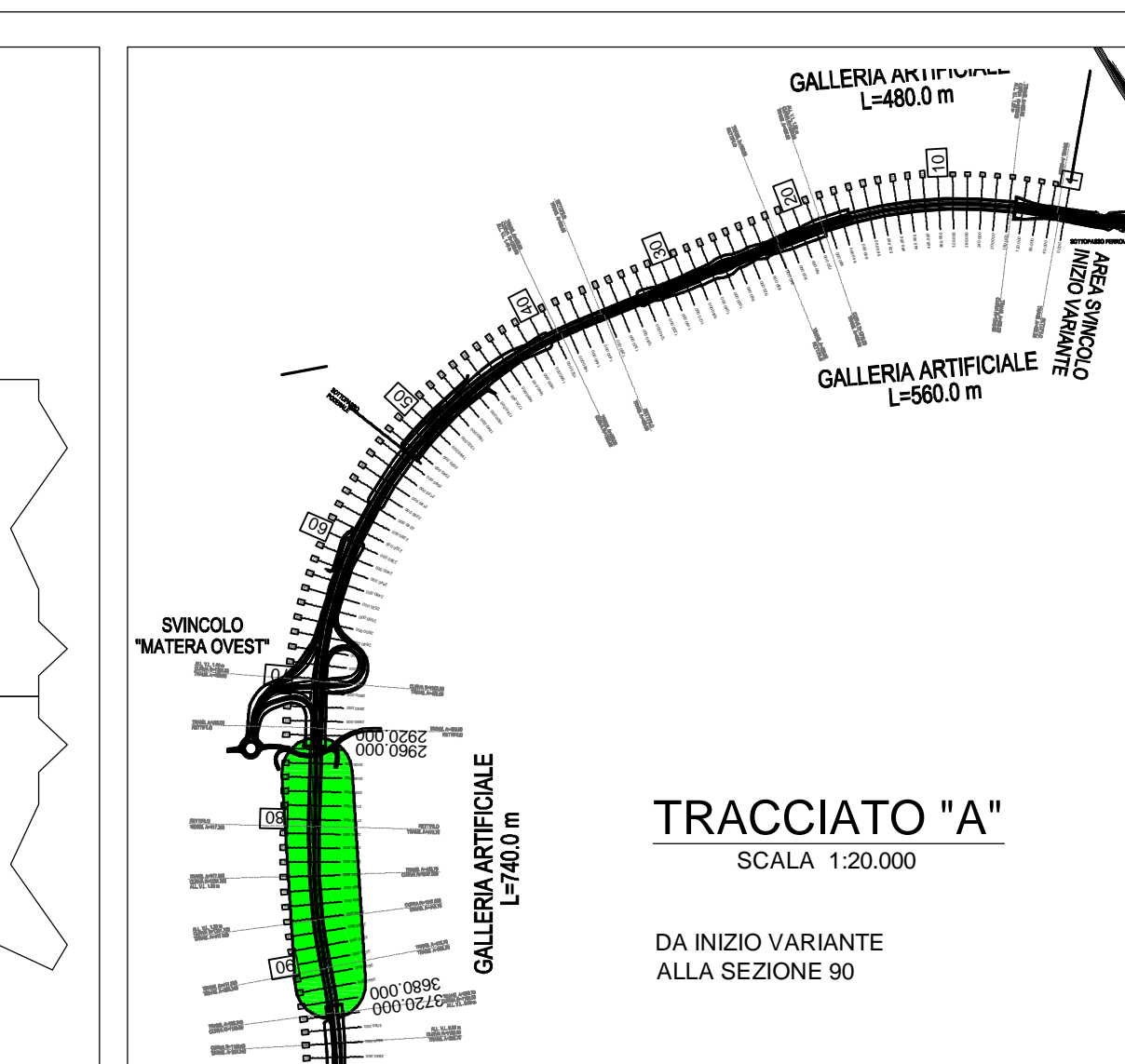
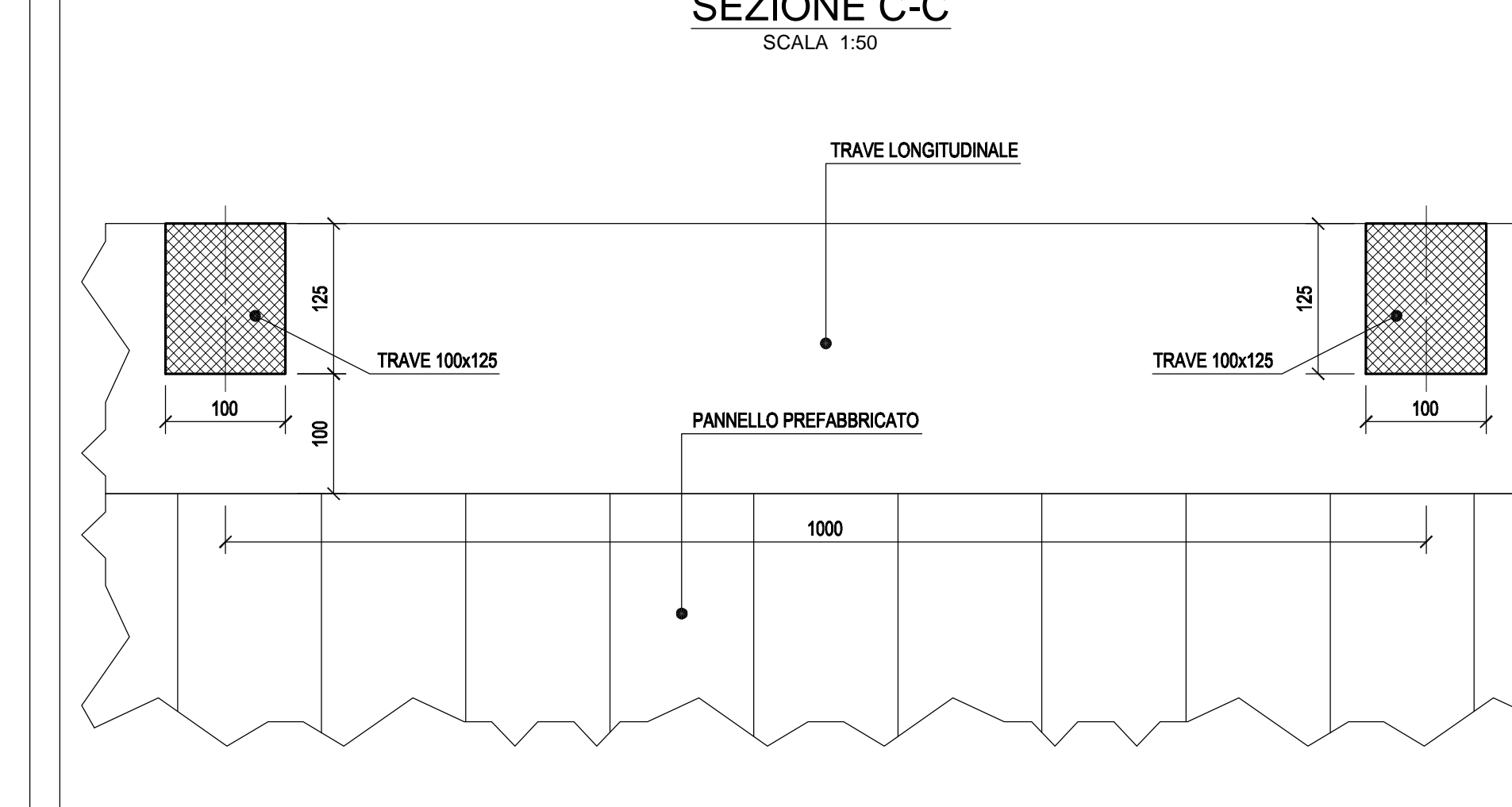

SEZIONE A-A
SCALA 1:25

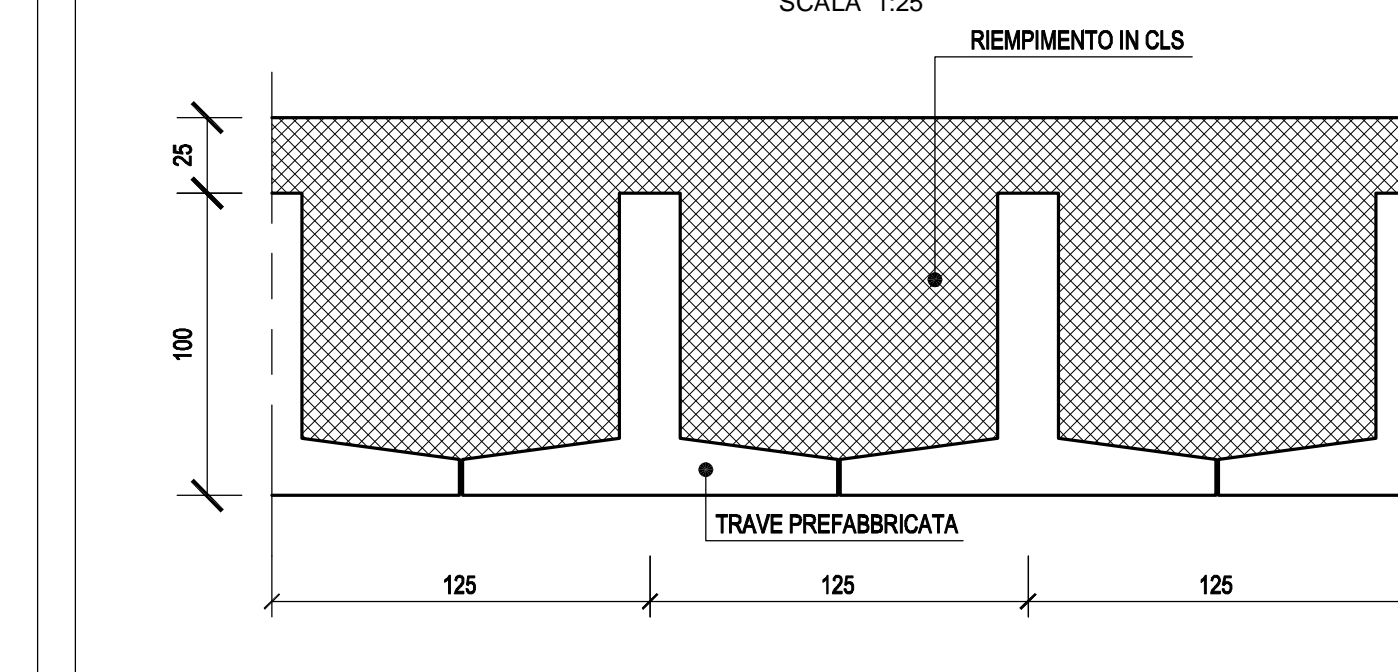

SEZIONE B-B
SCALA 1:25

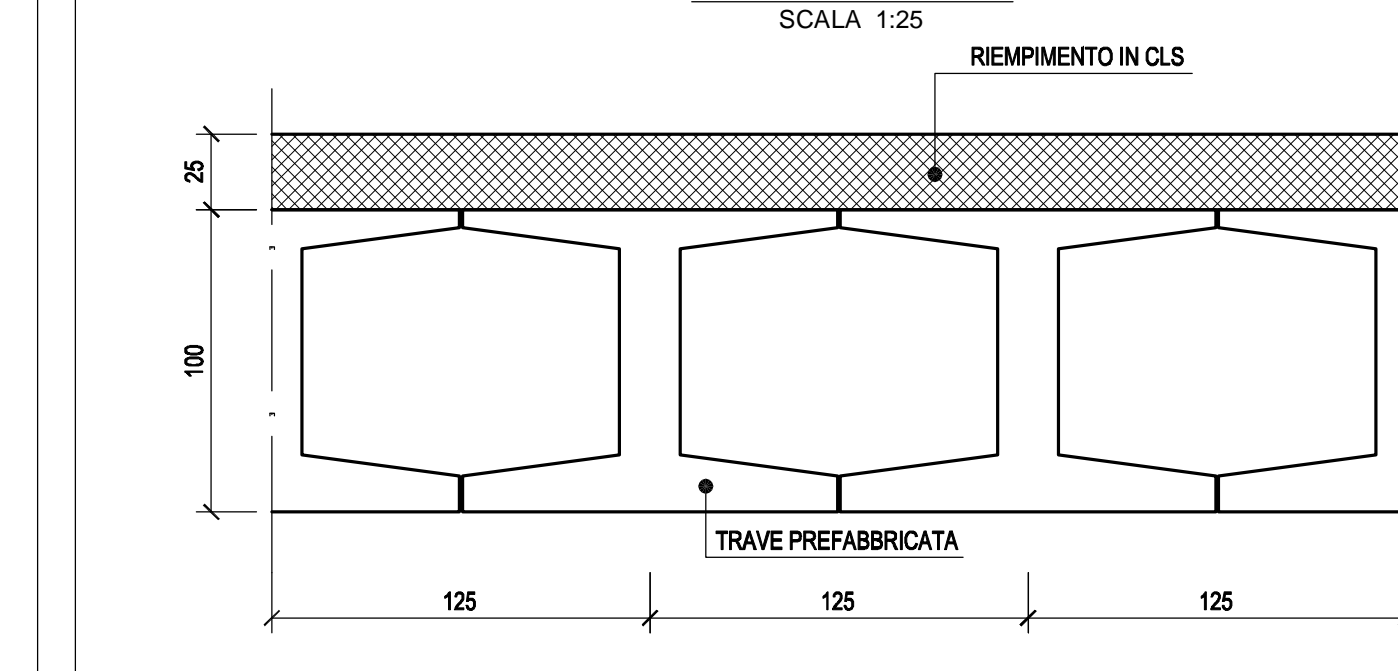

Anas SpA
Direzione Centrale Progettazione

COLLEGAMENTO MEDIANO "MURGIA - POLLINO"
TRATTO GIOIA DEL COLLE - MATERA - FERRANDINA - PISTICCI
BY-PASS DI MATERA

PROGETTO DI FATTIBILITÀ TECNICO ECONOMICA

IL PROGETTISTA
Dott. Ing. Giulio Brindani
Ordine Ingegneri Provincia di Perugia n° 4229

IL GEOLOGO
Dott. Inge. Stefano Pizzetti
Ordine Ingegneri Regione Umbria n° 107

IL RESPONSABILE DEL SIA
Dott. Arch. Enrico Pizzetti
Ordine Architetti, Pianificatori, Paesaggisti e Conservatori
Provincia di Perugia n° 430

IL COORDINATORE PER LA SICUREZZA IN FASE DI PROGETTAZIONE
Dott. Ing. Giulio Brindani
Ordine Ingegneri Provincia di Perugia n° 4229

IL RESPONSABILE DEL PROCEDIMENTO
ING. A. VECCHIARELLI
ING. M. MESSINA
ING. M. SPERANZA

IL GRUPPO DI PROGETTAZIONE
ING. D. SCHIACCI
ING. M. RABANELLO
ING. M. LOSPINATO
ING. M. PIZZICOLI
ING. M. CERCHIARINI
ING. M. CARONZI
ING. M. SANGALÀ

MANDATARIA
ipa
ING. M. RABANELLO
ING. M. LOSPINATO
ING. M. PIZZICOLI
ING. M. CERCHIARINI
ING. M. CARONZI
ING. M. SANGALÀ

MANDATARIA
VAMS
ING. M. RABANELLO
ING. M. LOSPINATO
ING. M. PIZZICOLI
ING. M. CERCHIARINI
ING. M. CARONZI
ING. M. SANGALÀ

MANDATARIA
SETAC S.r.l.
ING. M. RABANELLO
ING. M. LOSPINATO
ING. M. PIZZICOLI
ING. M. CERCHIARINI
ING. M. CARONZI
ING. M. SANGALÀ

MANDATARIA
Studio R.B.A.
ING. M. RABANELLO
ING. M. LOSPINATO
ING. M. PIZZICOLI
ING. M. CERCHIARINI
ING. M. CARONZI
ING. M. SANGALÀ

PROGETTO STRADALE
TRACCIATO SELEZIONATO - TRATTO IN VARIANTE CATEGORIA B
OPERE D'ARTE MAGGIORI - GALLERIE ARTIFICIALI
CARPENTERIA GALLERIA CHIATAMURA
da progr. 2+955 a progr. 3+695 - Tav.3 di 3

CODICE PROGETTO	P2139	CODICE FILE	P02_GA02_STR_CP03_A	REVISIONE	SCALA:
REVISIONE		REVISIONE			
1	PRIMA EMISSIONE	1	P02_GA02_STR_CP03_A	A	1:50
2		2			1:25

Autore	Disegnato	Verificato	Approvato
A	PRIMA EMISSIONE	OTTBRE 2019	DOTTA
Revisione	Descrizione	Data	Redatto
			Verificato
			Approvato