

SEZIONE B-B

SCALA 1:50

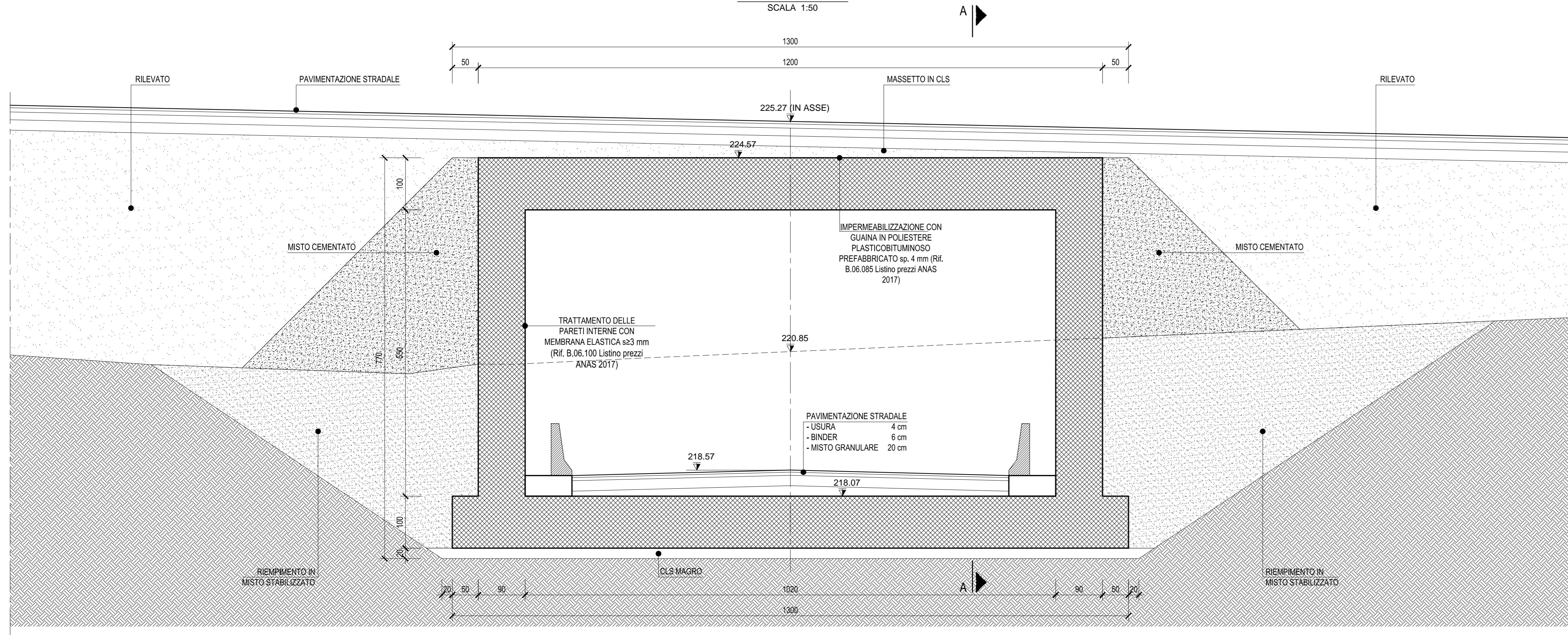

SEZIONE C-C

SCALA 1:50

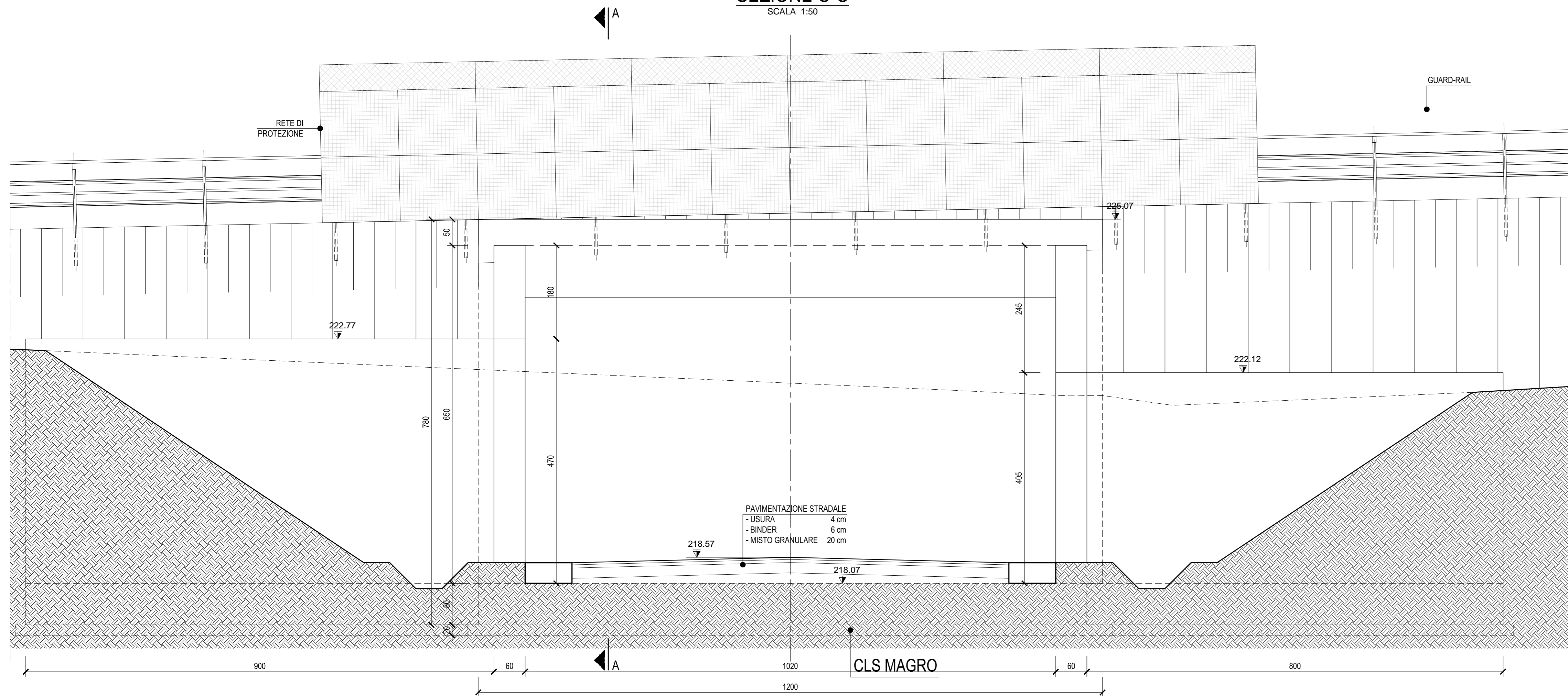

SEZIONE D-D

SCALA 1:50

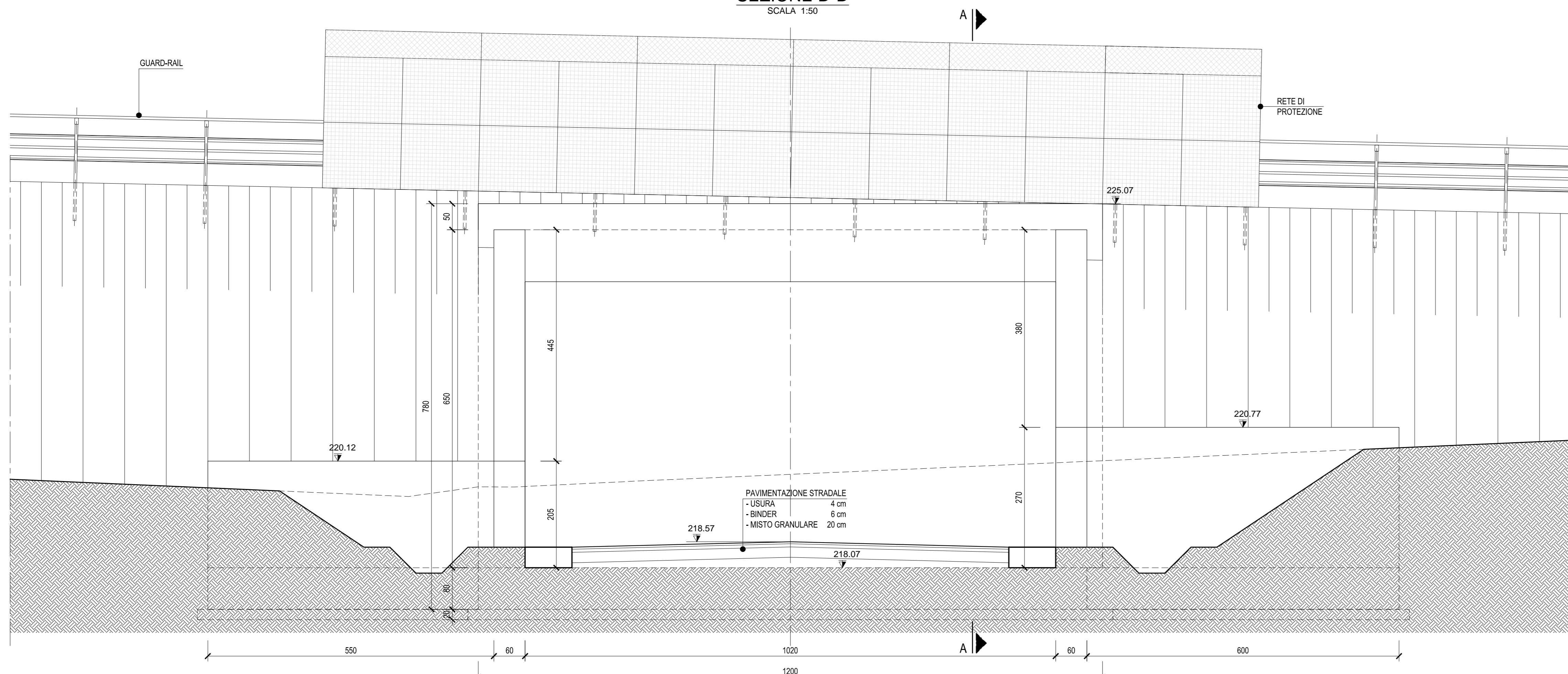

STRALCIO PLANIMETRICO

SCALA 1:100

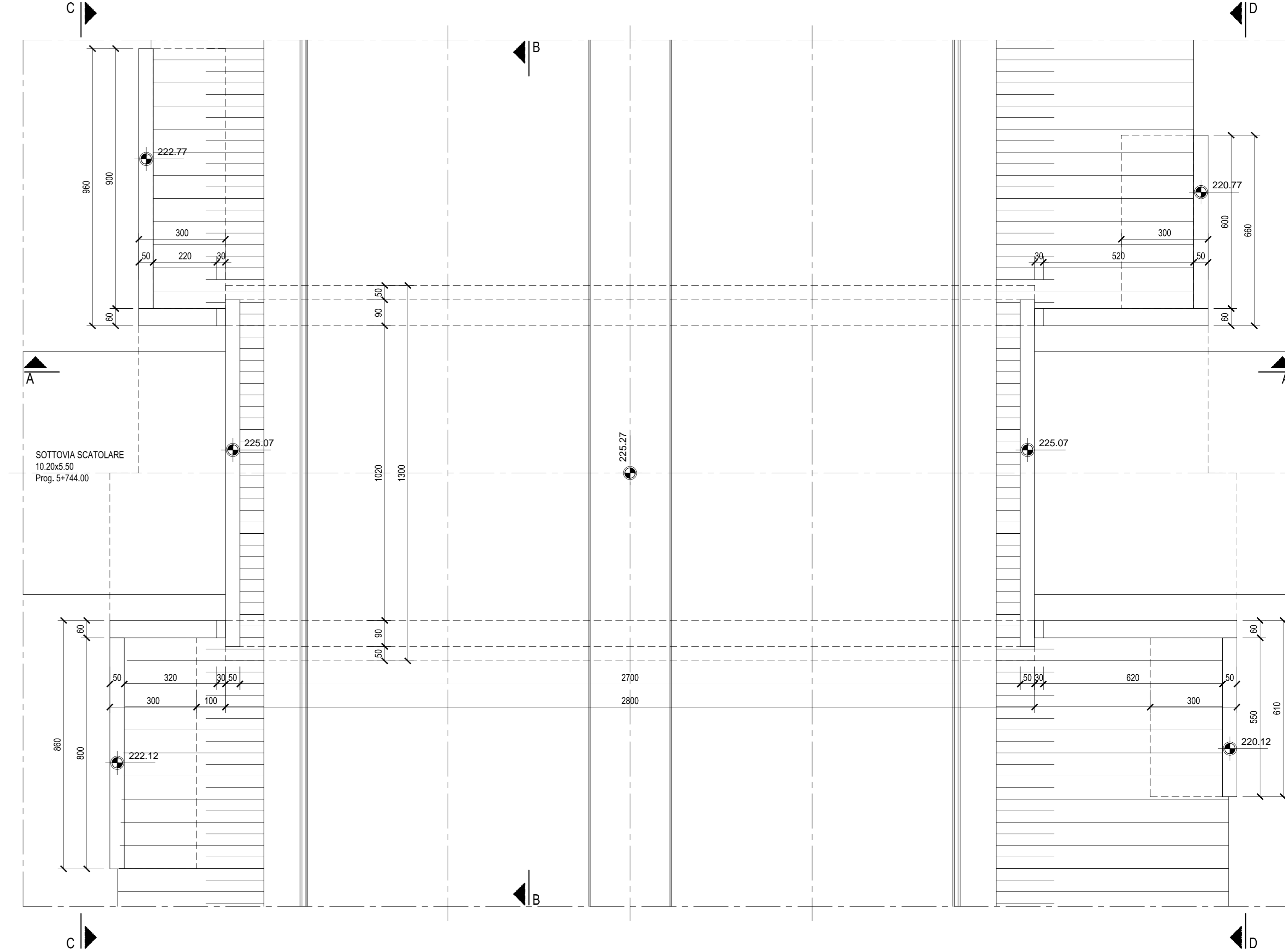

SEZIONE LONGITUDINALE A-A

SCALA 1:100

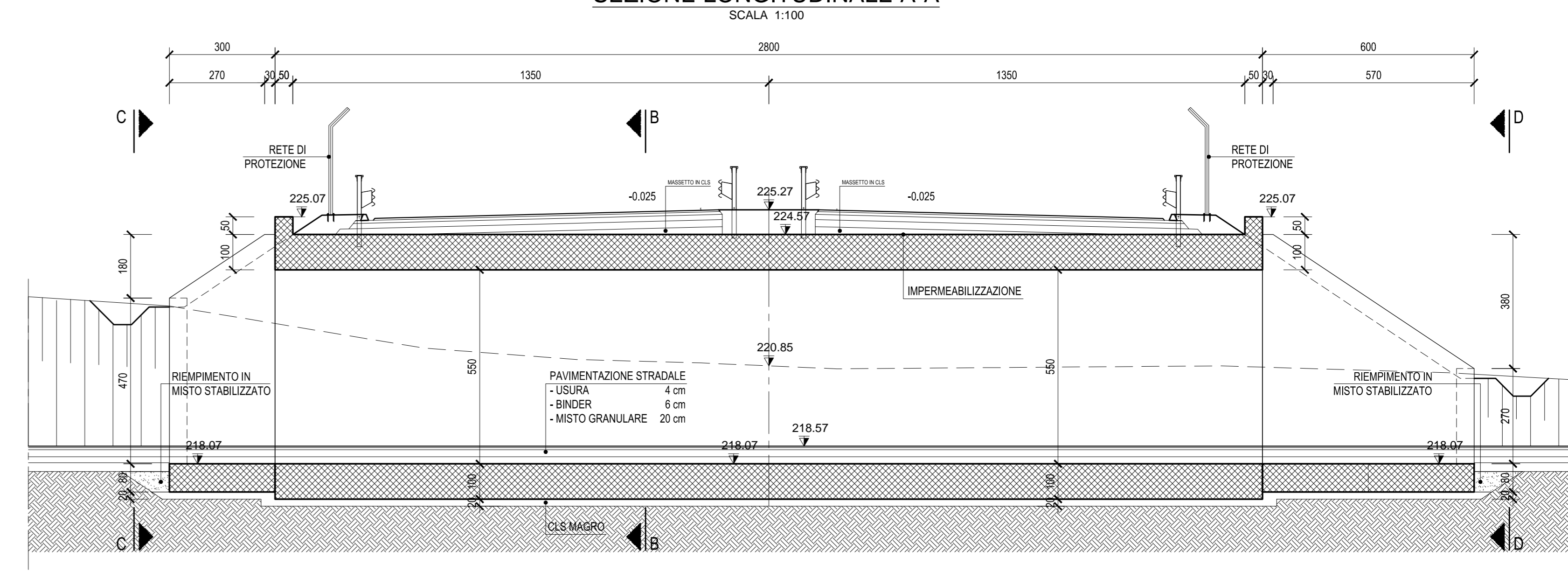

SCHEMA IMPERMEABILIZZAZIONE

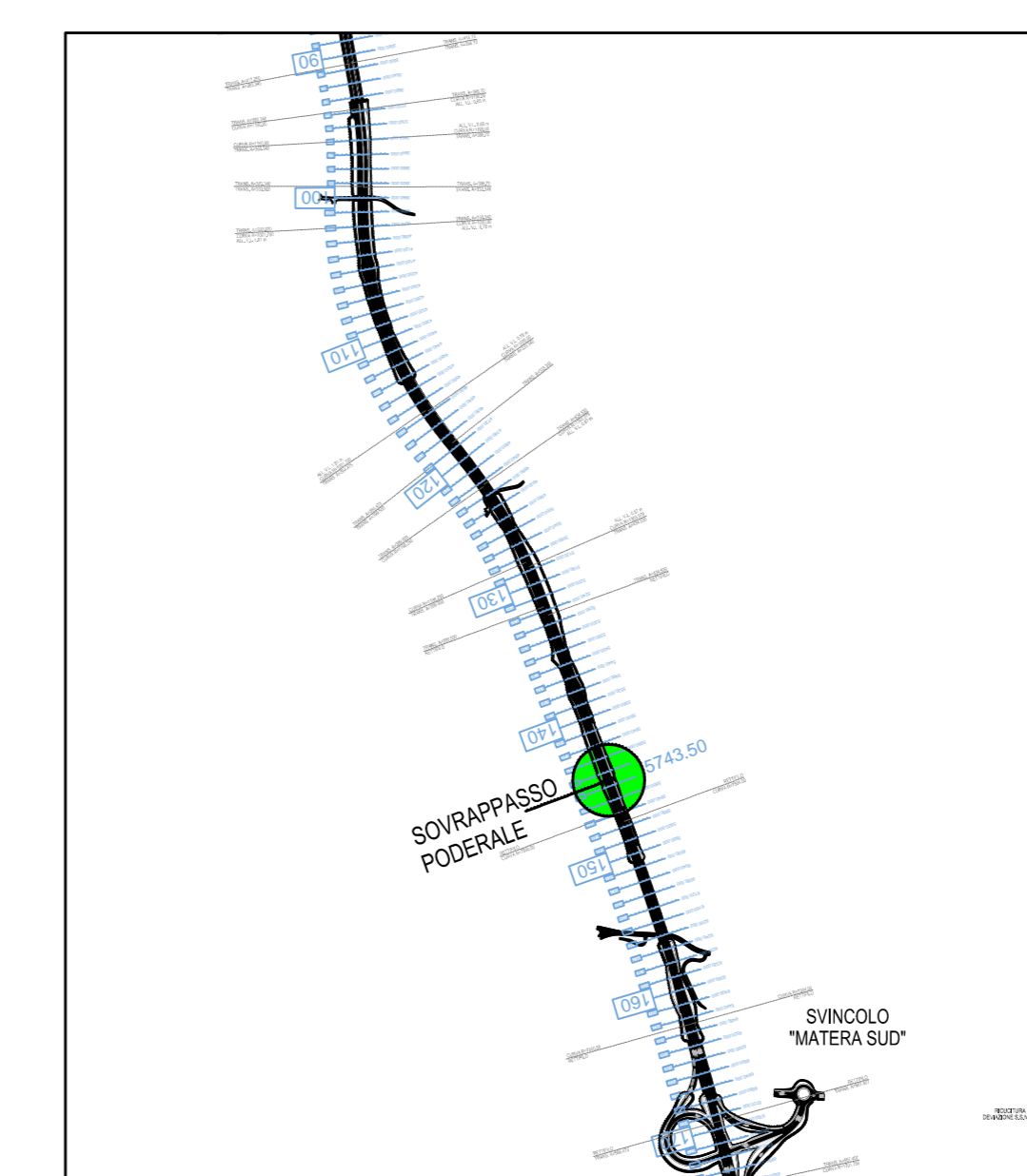
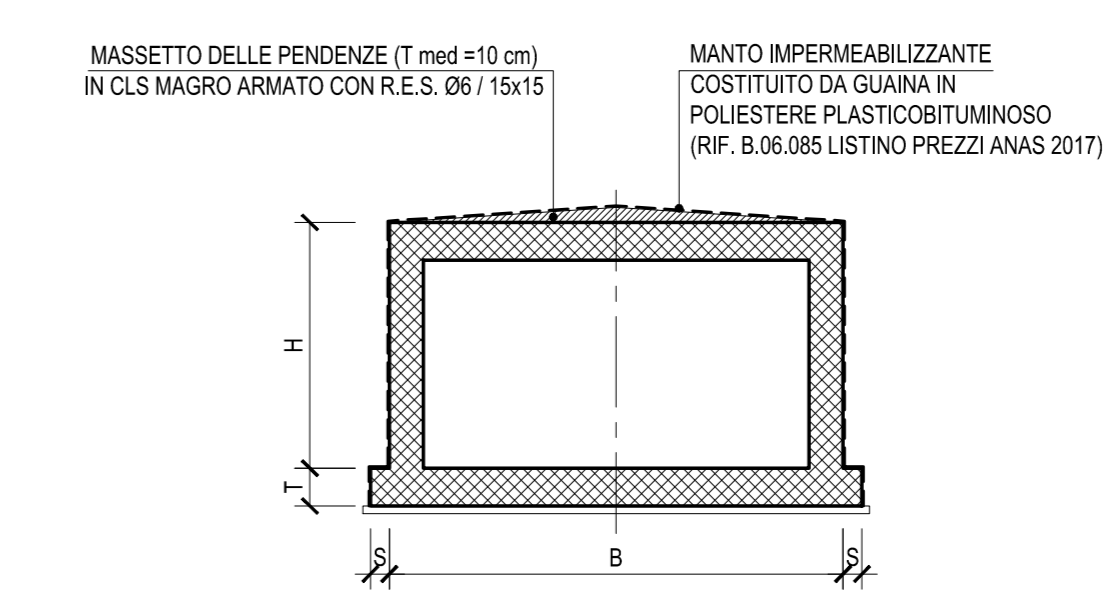

TRACCIATO "A"

SCALA 1:20.000

DALLA SEZIONE 90 ALLA SEZIONE 170



Anas SpA

Direzione Centrale Progettazione

COLLEGAMENTO MEDIANO "MURGIA - POLLINO"

TRATTO GIOIA DEL COLLE - MATERA - FERRANDINA - PISTICCI
BY-PASS DI MATERA

PROGETTO DI FATTIBILITÀ TECNICO ECONOMICA

<p>IL PROGETTISTA</p> <p>Dott. Ing. Oreste Biondies</p> <p>Ordine Ingegneri Provincia di Perugia n° 4229</p>	<p>IL GRUPPO DI PROGETTAZIONE:</p> <p>Ing. G. BONADIES</p> <p>Ing. M. BASINELLI</p> <p>Ing. F. LOSPENNATO</p> <p>Ing. S. PELLEGRINI</p> <p>Ing. M. PROSCIACCI</p> <p>Ing. R. CERQUIGLIANI</p> <p>Ing. M. CASARFANI</p> <p>Geom. M. BRINGOLA</p>			
<p>IL COORDINATORE</p> <p>Dott. Oreste Biondies</p> <p>Ordine Geologi Regione Umbria n° 107</p>	<p>MANDATARIA</p> <p>VAMS ingegneria</p> <p>MANDANTE</p> <p>Ing. N. SARACCA</p> <p>Ing. A. MARZOTTI</p> <p>Ing. M. PROIETTI</p>			
<p>IL RESPONSABILE DEL S.I.A.</p> <p>Dott. Arch. Enrico Rinaldi</p> <p>Ordine Architetti (Perugia), Pianificatori e Conservatori</p> <p>Provincia di Perugia n° 430</p>	<p>MANDATARIA</p> <p>SETAC S.r.l.</p> <p>MANDANTE</p> <p>Ing. L. MONTERISI</p> <p>Ing. G. CORRELLIO</p>			
<p>IL COORDINATORE PER LA SICUREZZA IN FASE DI PROGETTAZIONE</p> <p>Dott. Ing. Oreste Biondies</p> <p>Ordine Ingegneri Provincia di Perugia n° 4229</p>	<p>MANDATARIA</p> <p>studio R.B.A.</p> <p>MANDANTE</p> <p>Ing. F. PACCAPELLO</p> <p>Ing. G. GIOTTA</p>			
<p>VISTO IL RESPONSABILE DEL PROCEDIMENTO</p>	<p>VISTO IL VICE DIRETTORE AREA INGEGNERIA SPECIALISTA DI AREA</p>	<p>VISTO IL RESPONSABILE DI AREA</p>	<p>PROTOCOLLO</p>	<p>DATA</p>

PROGETTO STRADALE

TRACCIATO SELEZIONATO - TRATTO IN VARIANTE CATEGORIA B
OPERE D'ARTE MINORI - SOTTOPASSI
CARPENTERIA SOTTOPASSO PODERALE a progr. 5+743,50

CODICE PROGETTO	P2139	CODICE FILE	P02_ST02_STR_CP01_A	REVISIONE	SCALA
PROGETTO	L07152	CODICE ELAB.	P02 ST02 STR CP01	A	1:100 1:50
A	PRIMA EMISSIONE	OTTOBRE 2019	GIOTTA	LOSPENNATO	BONADIES
Revisione	Descrizione	Data	Redatto	Verificato	Approvato