

PIANTA SSEU  
(scala 1:500)

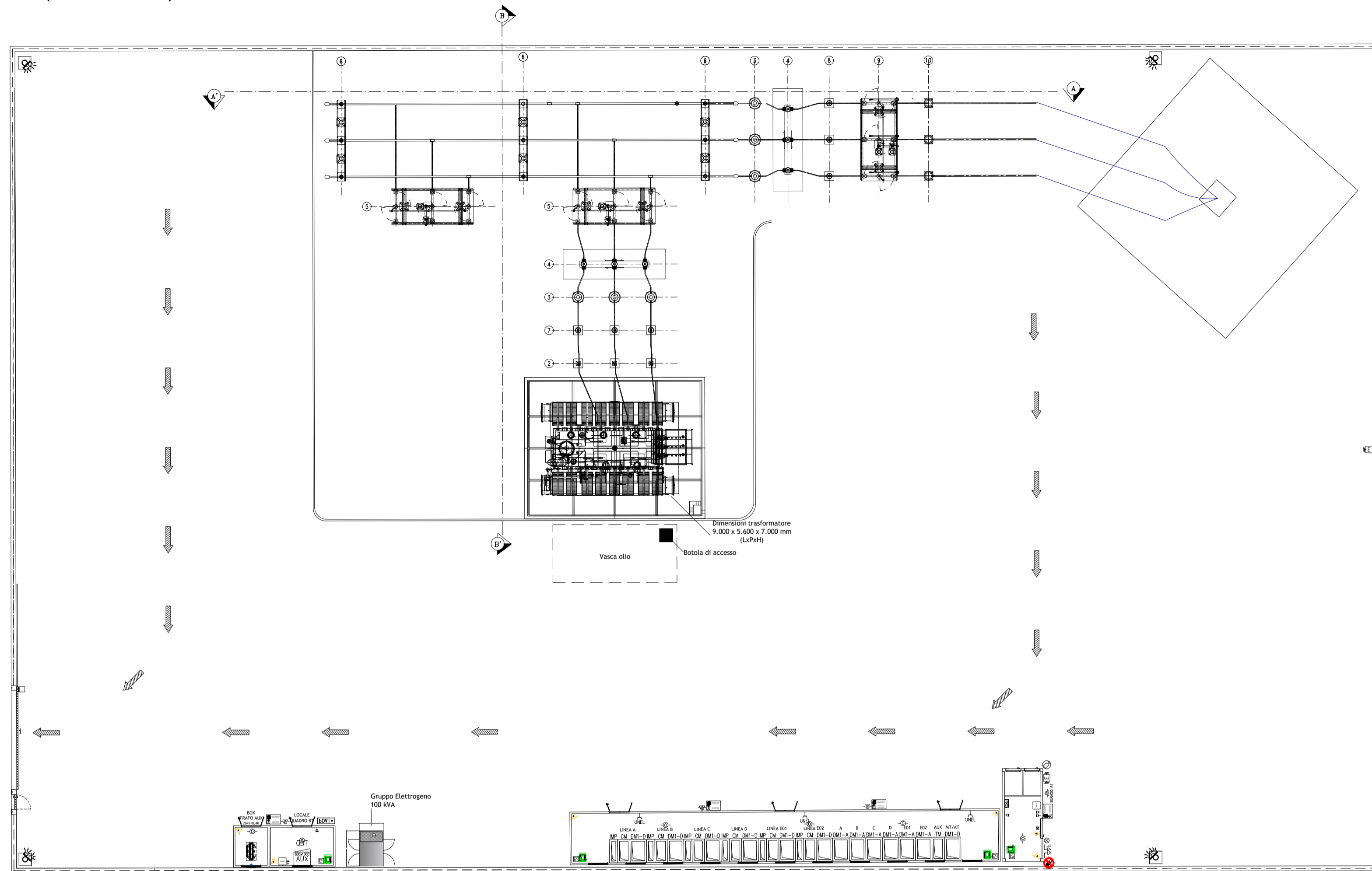

CABINA BT  
(scala 1:100)

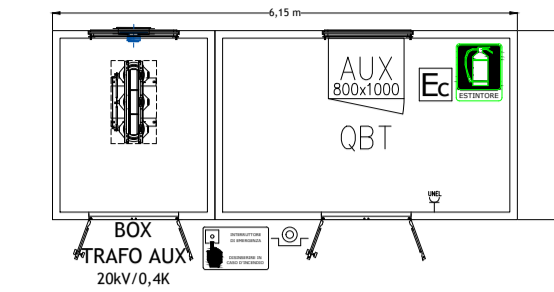

Pianta

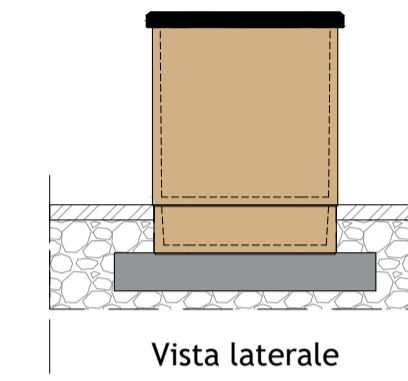
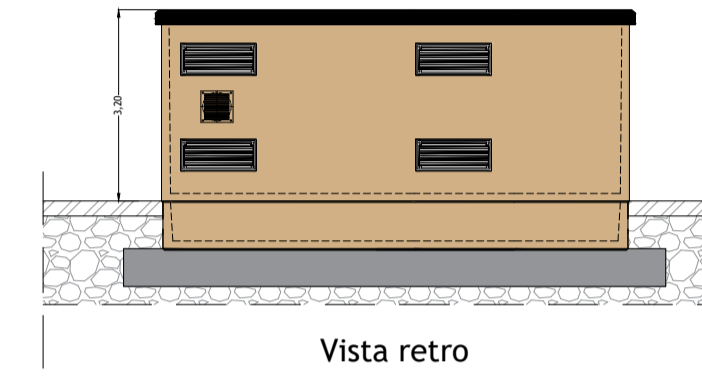
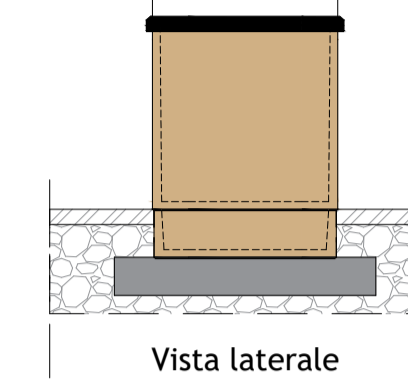
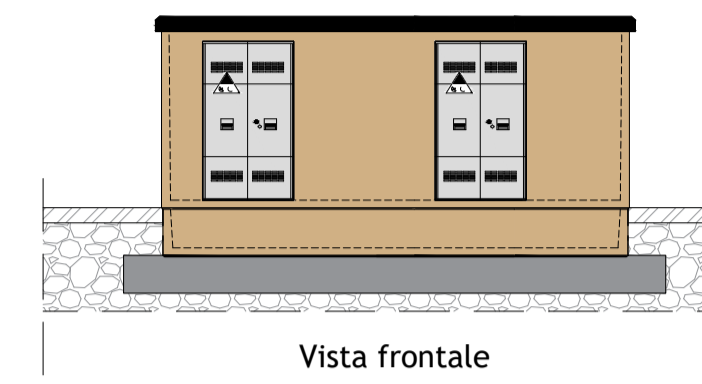

LEGENDA	
	Centrale rivelazione fumi
	Rivelatore ottico di fumo e calore
	Pulsante di allarme manuale - h = 1,20 m
	Pannello allarme ottico acustico
	Pulsante di sgancio energia elettrica a rottura di vetro
	Sirena di allarme antincendio ottico-sonora da esterno
	Estintore a CO2
	Estintore esterno con carrello
	Cartello estintore
	Cartello interruttore di emergenza
	Cartello divieto di spegnimento con acqua
	Percorsi di fuga in piano

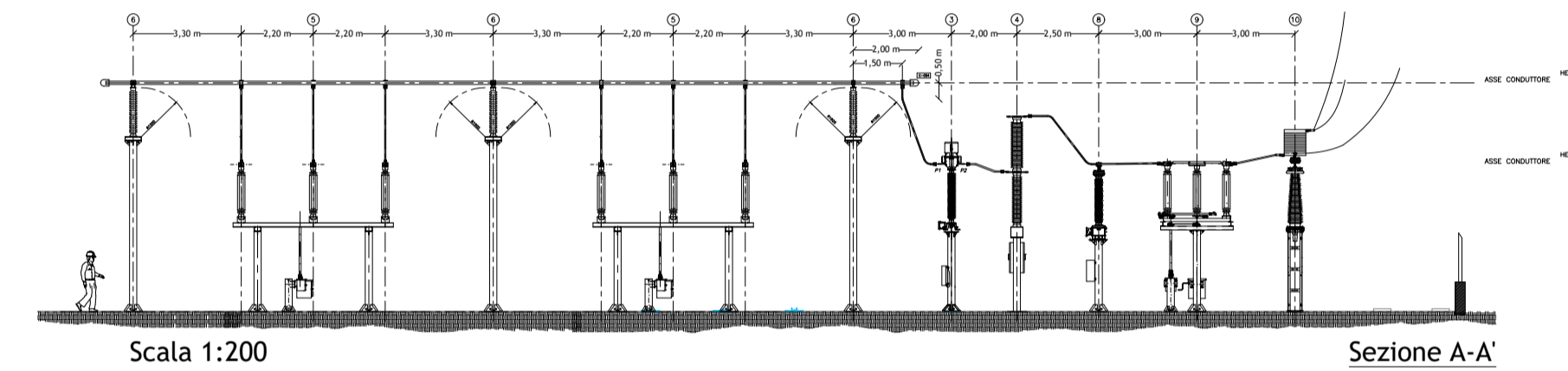

Scala 1:200

Sezione A-A'

LISTA APPARECCHIATURE	
POS.	DESCRIZIONE
(1)	TRASFORMAZIONE AT/MT
(2)	SCALIFICAZIONE AT
(3)	TRASFORMAZIONE DI CORRENTE AT
(4)	INTERRUTTORE AT
(5)	INTERRUTTORE AT
(6)	INTERRUTTORE AT
(7)	ISOLATORE PORTANTE AT
(8)	ISOLATORE PORTANTE AT
(9)	TRASFORMAZIONE DI TENSIONE AT PER MISURE PICCOLI
(10)	TRASFORMAZIONE DI TENSIONE AT PER MISURE MEDIE/GRANDI
(11)	TRASFORMAZIONE AT CON LAMBE DI TERZA
(12)	TERMINALE DI CAVO AT

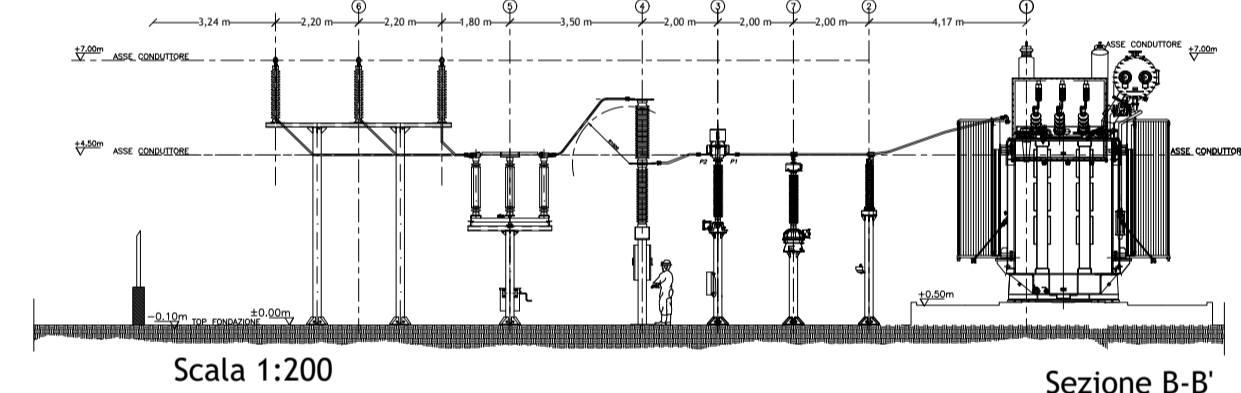

Scala 1:200

Sezione B-B'

CABINA LOCALE TLC E UFFICI  
(scala 1:100)

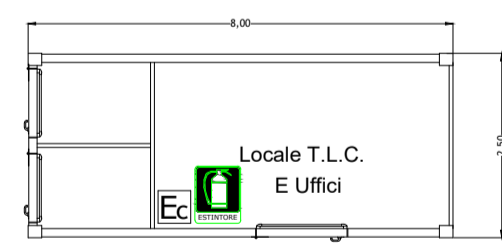

Pianta

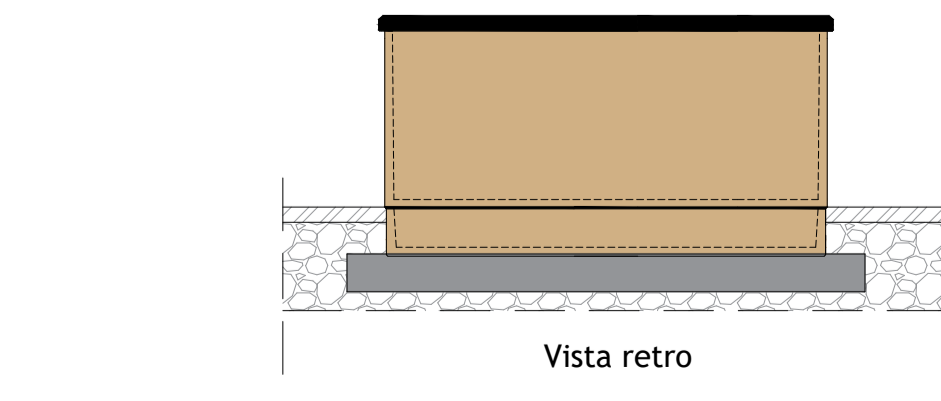
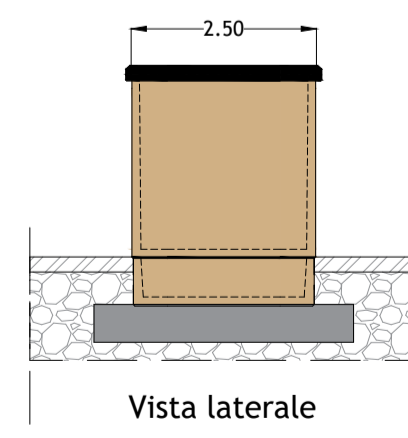
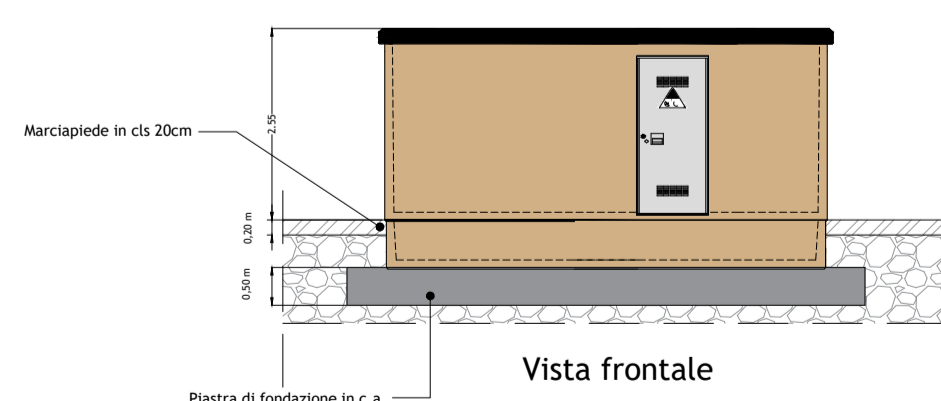

Vista retro

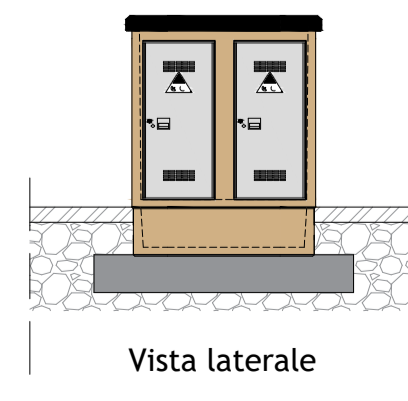

Vista laterale

CABINA DI RACCOLTA MT  
(scala 1:100)

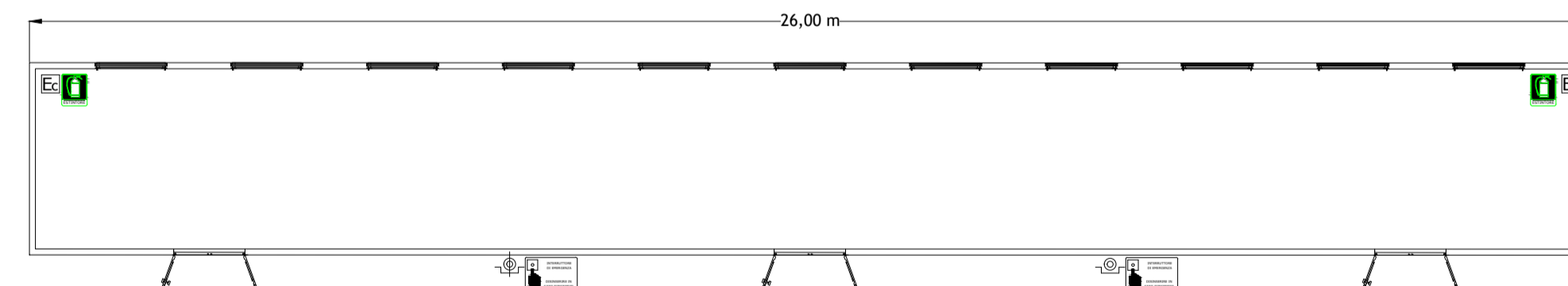

Pianta

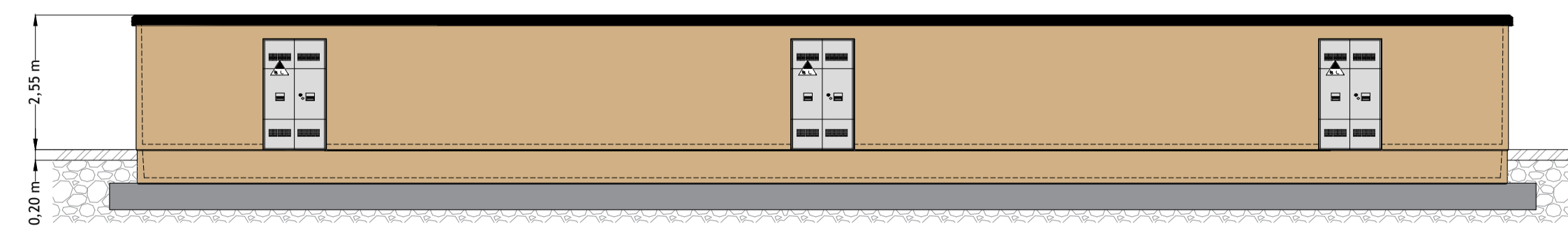

Vista frontale

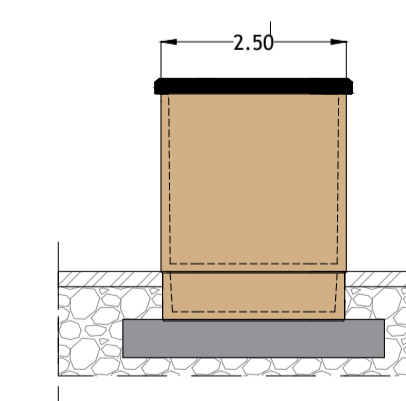

Vista laterale

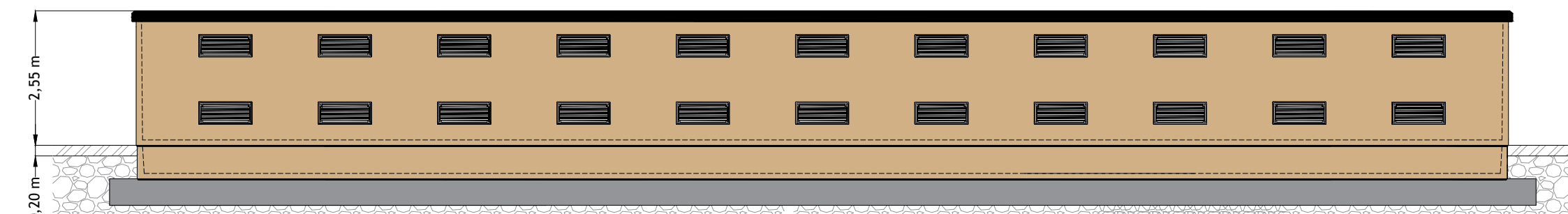

Vista retro

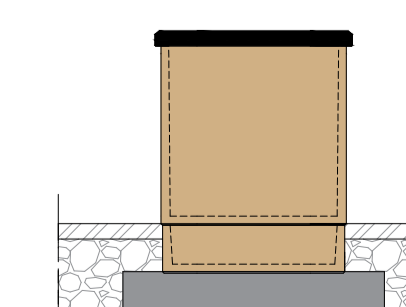

Vista laterale

Regione: Sicilia  
Provincia: Catania - Enna  
Comuni: Mineo-Ramacca-Aidone  
Località: Liotta-Malaricotta-Olivo-Magazzinazzo-Russotto-Ogliastro

PROGETTO "MINEO" IMPIANTO FOTOVOLTAICO  
DA 263 MWp E 195 MW IN IMMISSIONE  
PROGETTAZIONE DEFINITIVA

Titolo: RS06EPD0047A0  
PLANIMETRIA E SEZIONI SSEU AT/MT (CABINA GENERALE DI IMPIANTO)

Tavola: Progettazione:

CV. 17



ARCADIA s.r.l.s  
Via Miodè 29, 90138 - Palermo  
info@arcadiaprogetti.it  
arcadiaprogetti@arubapec.it

Visti / Firme / Timbri:

Ing. Maurizio Moscoloni

Note: .....

Data	Rev.	PRIMA EMISSIONE	Elaborato da:	Controllato da:	Approvato da:
01.06.2023	0		Ing. Maurizio Moscoloni	Arcadia srls	IBVI 22 srl

REVISIONI

IBVI 22 s.r.l.

IBVI 22 srl Viale Amedeo Duca d'Aosta 76 39100 Bolzano (BZ) Ibv22srl@pec.it

Scala: VARIE Formato ISO A1