

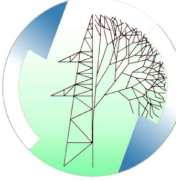



REVISIONE	N.	DATA	DESCRIZIONE	ELABORATO	VERIFICATO	APPROVATO
	01	luglio 2023	Revisione per richiesta integrazioni per benessere Terna	Geotech s.r.l.	Ing. P. Ricciardini	Dott. N. Ricciardini
	00	dicembre 2021	Prima emissione	Geotech S.r.l.	Ing. P. Ricciardini	Dott. N. Ricciardini

PROGETTISTA	PROGETTO
 <p>GEOTECH S.r.l. SOCIETA' DI INGEGNERIA Via T.Nani, 7 Morbegno (SO) Tel. +39 0342610774 E-mail: info@geotech-srl.it Site: www.geotech-srl.it</p> <p>SOCIETA' CERTIFICATA</p> 	REALIZZAZIONE NUOVA STAZIONE ELETTRICA 150/380 KV "SE SANLURI" E OPERE CONNESSE

COMMITTENTE		
GREENENERGYSARDEGNA2		
CODICE	ELABORATO	
R055	Relazione elementi tecnici di impianto Raccordi aerei	
DATA	SCALA	UBICAZIONE
Luglio 2023	-	Regione Sardegna, Provincia Sud Sardegna

LIVELLO DI PROGETTO	CODIFICA ELABORATO
Definitivo	G855_DEF_R_055_Rel_el_tecnici_racc_1-1_REV01

Questo documento contiene informazioni di proprietà della Geotech S.r.l. e deve essere esclusivamente utilizzato dal destinatario in relazione alle finalità per le quali è stato ricevuto. E' vietata qualsiasi forma di riproduzione o divulgazione senza l'esplicito consenso di Geotech S.r.l.



Sommario

1	SOSTEGNI	2
1.1	SOSTEGNO 380kV “DELTA ROVESCIO” A TRALICCIO – SCHEMATICO TIPO CA s.T.	2
1.2	SOSTEGNO 380kV A TRALICCIO – SCHEMATICO TIPO EP s.T.	3
2	CONDUTTORI	4
2.1	CONDUTTORE A CORDA DI ALLUMINIO-ACCIAIO Ø 31,5 MM (LIN_000000C2)	4
2.2	CONDUTTORE A CORDA DI ALLUMINIO-ACCIAIO Ø 41,1 MM (LIN_000000C8)	6
3	ARMAMENTI PER CONDUTTORI	7
3.1	ARMAMENTO PER CONDUTTORI IN ALLUMINIO ACCIAIO Ø 31,5 TRINATI (LM151) –ARMAMENTO DI AMARRO TRIPLO 7	
4	FUNE DI GUARDIA	8
4.1	FUNE DI GUARDIA CON 24 FIBRE OTTICHE Ø 11,5 MM (LIN_000000C25)	8
4.2	FUNE DI GUARDIA IN ACCIAIO RIVESTITO DI ALLUMINIO Ø 11,5 MM (LIN_000000C51)	9
5	ARMAMENTI PER FUNE DI GUARDIA	10
5.1	LINEE 380 kV CON ATTACCO CORPO PALO CON PERNO OSCILLANTE ARMAMENTO PER SOSPENSIONE DELLA FUNE DI GUARDIA CON FIBRE OTTICHE Ø 11,5 MM (LIN_0000M508).....	10
5.2	LINEE 380 kV CON ATTACCO CORPO PALO CON PERNO OSCILLANTE ARMAMENTO DI AMARRO IN CORRISPONDENZA DI GIUNTO OTTICO DELLA FUNE DI GUARDIA CON FIBRE OTTICHE Ø 11,5 MM (LIN_0000M271) ...	11
5.3	LINEE 380 kV CON ATTACCO CORPO PALO CON PERNO OSCILLANTE ARMAMENTO DI AMARRO PASSANTE PER FUNE DI GUARDIA CON FIBRE OTTICHE Ø 11,5 MM (LIN_0000M273).....	12
5.4	LINEE 380 kV ARMAMENTO PER AMARRO DELLA CORDA DI GUARDIA IN ACCIAIO O IN ACCIAIO RIVESTITO DI ALLUMINIO (ALLUMOWELD) Ø 11,5 MM (LM_253)	13
5.5	LINEA A 380 kV DISPOSITIVO PER IL PASSAGGIO DA FASCIO TRINATO (ALL.-ACC. Ø 31,5) A FASCIO BINATO (ALL. Ø 41,1) IN CORRISPONDENZA DEL SOSTEGNO CAPOLINEA (LM164)	14
5.6	LINEA A 380 kV AMARRO DOPPIO PER LE CAMPATE DI COLLEGAMENTO PORTALE CAPOLINEA (CONDUTTORI IN ALL. Ø 36 O Ø 41,1) LATO CAPOLINEA (LM153)	15
6	ISOLATORI	18
6.1	ISOLATORI A CAPPÀ – PERNO IN VETRO TEMPRATO DEL TIPO ANTISALE J2/3	18
7	FONDAZIONI	19
7.1	FONDAZIONE UNIFICATA LF121 PER MARCA PALO CA.....	19
7.2	FONDAZIONE UNIFICATA LF122 PER MARCA PALO EP	20



1 SOSTEGNI

1.1 SOSTEGNO 380kV “DELTA ROVESCIO” A TRALICCIO – SCHEMATICO TIPO CA s.t.

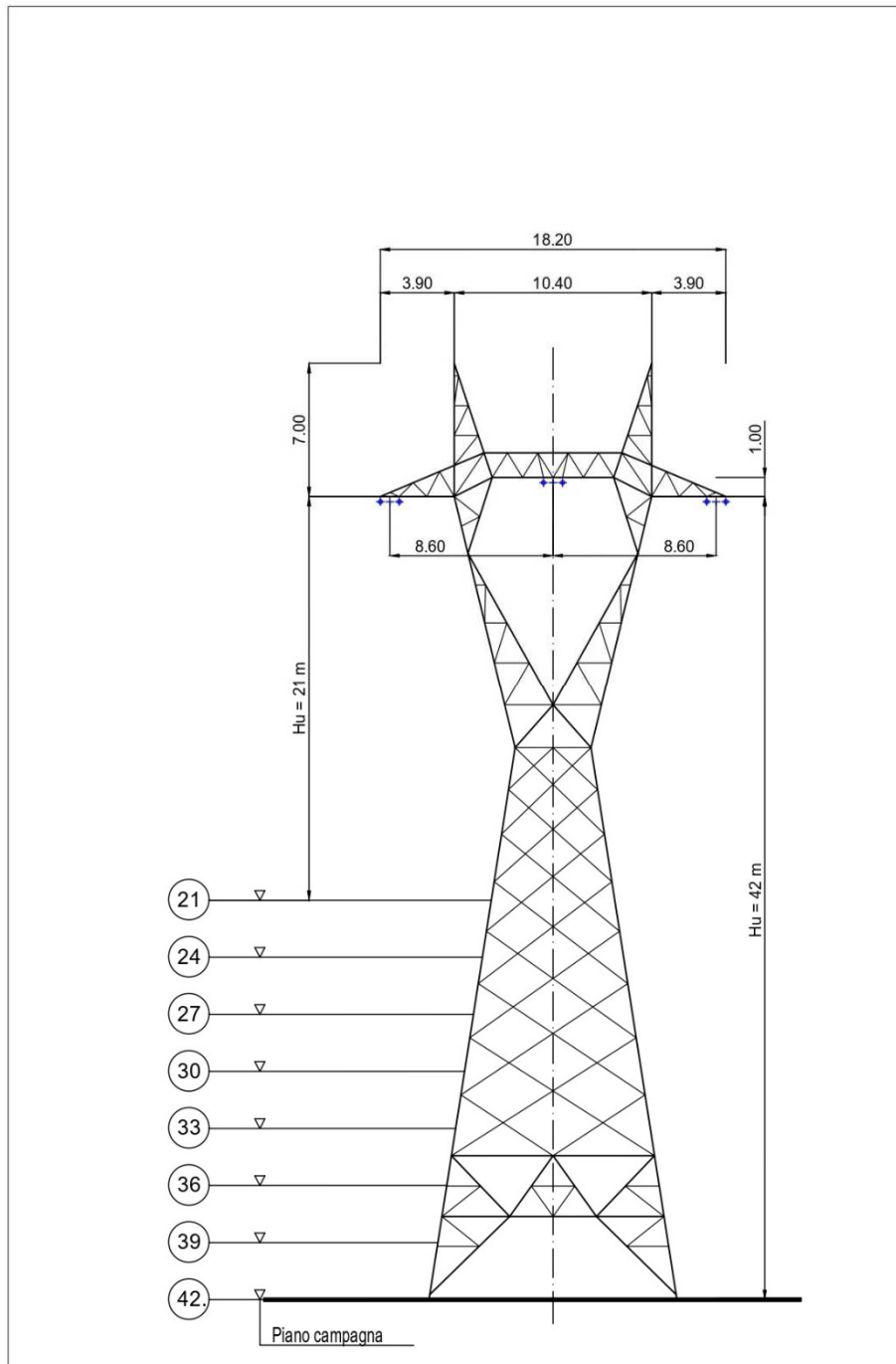



1.2 SOSTEGNO 380kV A TRALICCIO – SCHEMATICO TIPO EP s.t.

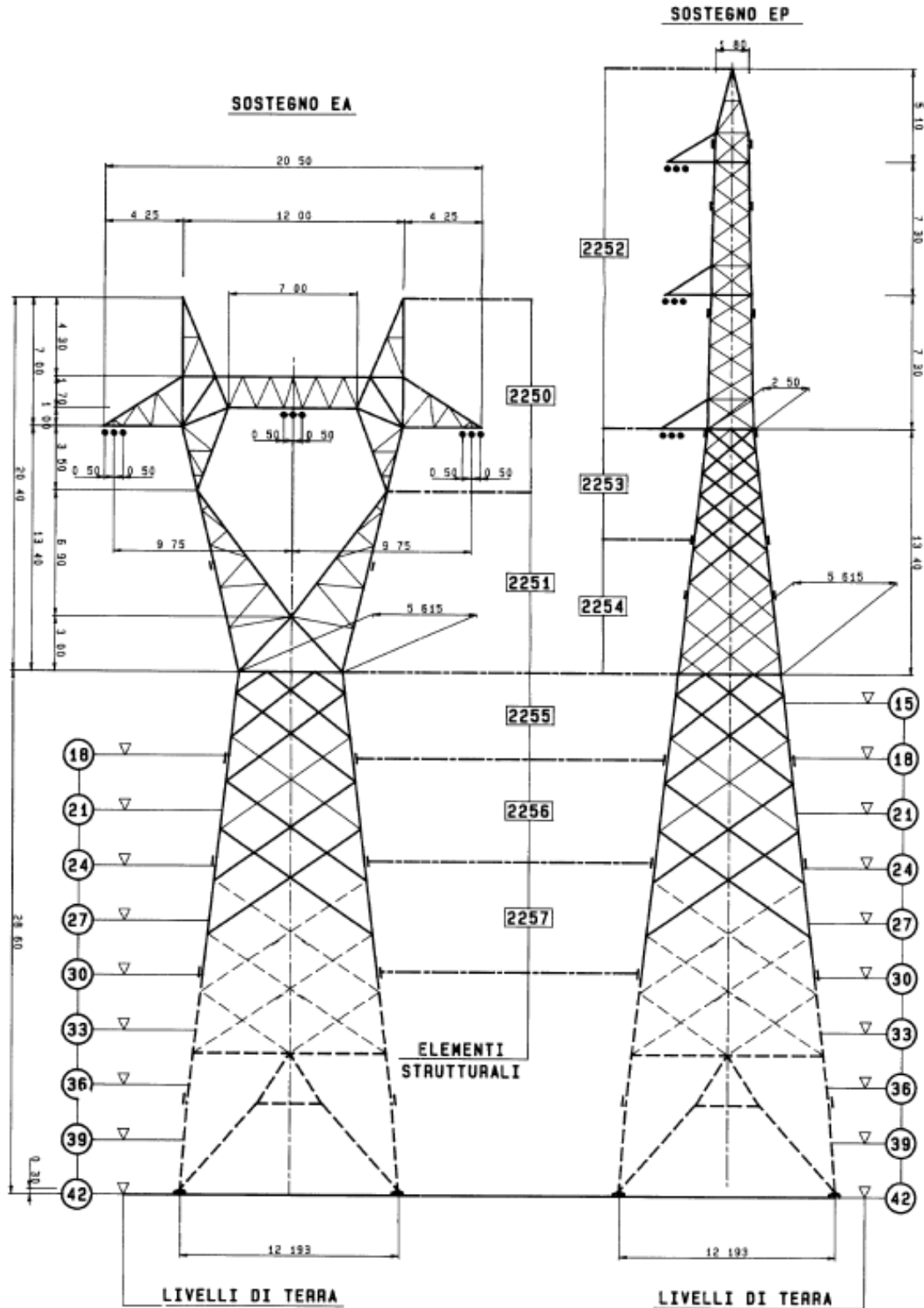



2 CONDUTTORI

2.1 CONDUTTORE A CORDA DI ALLUMINIO-ACCIAIO Ø 31,5 mm (LIN_000000C2)

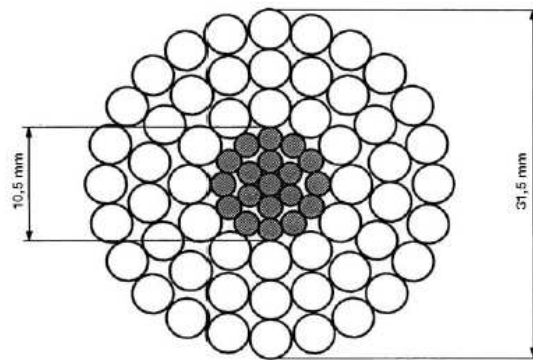

TIPO CONDUTTORE		2/1	2/2 (*)
		NORMALE	INGRASSATO
FORMAZIONE	Alluminio	54 x 3,50	54 x 3,50
	Acciaio	19 x 2,10	19 x 2,10
SEZIONI TEORICHE (mm ²)	Alluminio	519,5	519,5
	Acciaio	65,80	65,80
	Totale	585,30	585,30
TIPO DI ZINCATURA DELL'ACCIAIO		Normale	Maggiorata
MASSA TEORICA (Kg/m)		1,953	2,071(**)
RESISTENZA ELETTR. TEORICA A 20°C (Ω/km)		0,05564	0,05564
CARICO DI ROTTURA (daN)		16852	16516
MODULO ELASTICO FINALE (daN/mm ²)		6800	6800
COEFFICIENTE DI DILATAZIONE (K ⁻¹)		19,4 x 10 ⁻⁶	19,4 x 10 ⁻⁶

(*) Per zone ad alto inquinamento salino

(**) Compresa massa grasso pari a 103,39 gr/m.



NOTE

1. Materiale

Mantello esterno in Alluminio ALP E 99,5 UNI 3950:1957.

Anima in acciaio a zincatura normale tipo 170 (CEI 7-2:1997), zincato a caldo.

Anima in acciaio a zincatura maggiorata tipo 3 secondo prescrizioni LIN_000C3905 Appendice A.

2. Prescrizioni

Per la costruzione, il collaudo e la fornitura: LIN_000C3905.

Per le caratteristiche dei prodotti di protezione: CEI EN 50326:2003.

Per le modalità di ingrassaggio: CEI EN 50182:2002.

3. Imballo e pezzature: bobine da 2.000 m (salvo diversa prescrizione in sede di ordinazione).

4. Unità di misura: l'unità di misura con la quale deve essere espressa la quantità del materiale è la massa in chilogrammi (Kg).

5. Modalità di applicazione dei prodotti di protezione

Il conduttore tipo 2/2 dovrà essere completamente ingrassato, ad eccezione della superficie esterna dei fili elementari del mantello esterno.

Le modalità di ingrassaggio devono essere rispondenti alla Norma CEI EN 50182:2002 Caso 4 Figura B.1, annesso B.

La massa teorica di grasso espressa in gr/m, con una densità di $0,87 \text{ gr/cm}^3$, calcolata secondo la Norma CEI EN 50182:2002 dovrà essere pari a 103,39 gr/m.

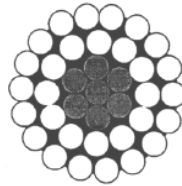

Cfr. Norma CEI EN 50182:2002 Caso 4 Figura B.1, annesso B

6. Caratteristiche dei prodotti di protezione

Il grasso deve essere conforme alla Norma CEI EN 50326:2003 tipo 20A180 ovvero 20B180.

Il Fornitore del conduttore, dovrà consegnare la documentazione di conformità del grasso utilizzato.



2.2 CONDOTTORE A CORDA DI ALLUMINIO-ACCIAIO Ø 41,1 mm (LIN_000000C8)

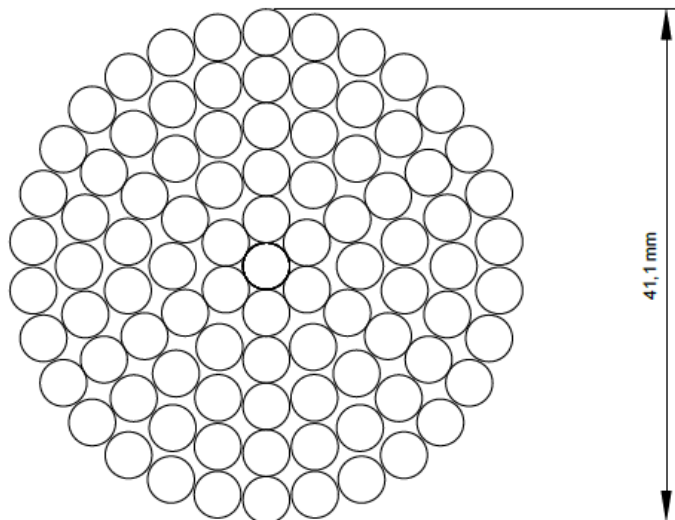

FORMAZIONE		91 x 3,74
SEZIONI TEORICHE	(mm ²)	999,70
MASSA TEORICA	(Kg/m)	2,770
RESISTENZA ELETTR. TEORICA A 20°C	(Ω/km)	0,02859
CARICO DI ROTTURA	(daN)	14486
MODULO ELASTICO FINALE	(daN/mm ²)	5500
COEFFICIENTE DI DILATAZIONE	(K ⁻¹)	23 x 10 ⁻⁶

NOTE

1. Materiale: alluminio ALP E 99,5 UNI 3950:1957.
2. Prescrizioni per la costruzione, il collaudo e la fornitura: LIN_000C3905.
3. Imballo e pezzature: bobine da 2.000 m (salvo diversa prescrizione in sede di ordinazione).
4. Unità di misura: l'unità di misura con la quale deve essere espressa la quantità del materiale è la massa in chilogrammi (Kg).



3 ARMAMENTI PER CONDUTTORI

3.1 ARMAMENTO PER CONDUTTORI IN ALLUMINIO ACCIAIO Ø 31,5 TRINATI (LM151) – ARMAMENTO DI AMARRO TRIPLO

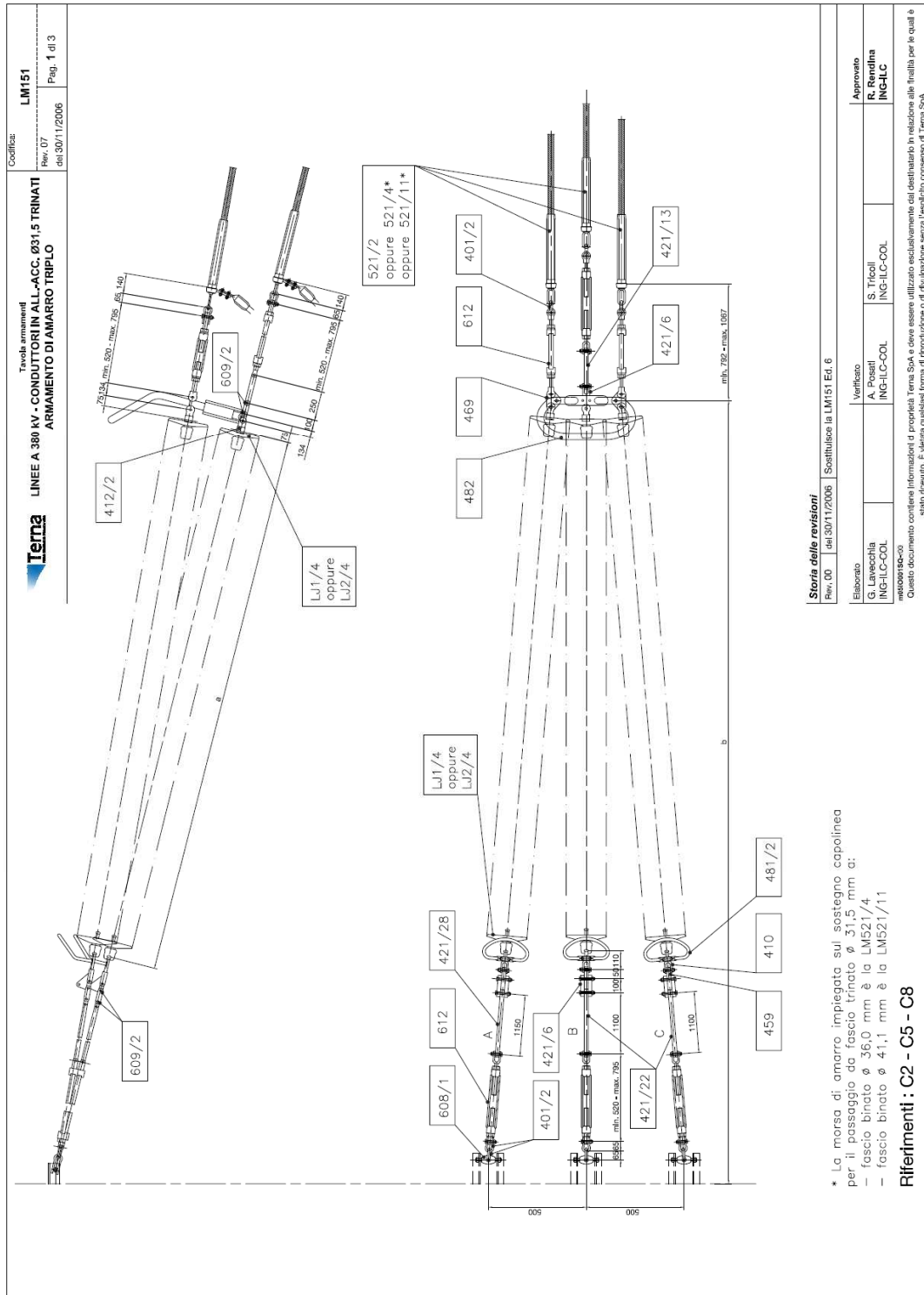



4 FUNE DI GUARDIA

4.1 FUNE DI GUARDIA CON 24 FIBRE OTTICHE Ø 11,5 mm (LIN_00000C25)

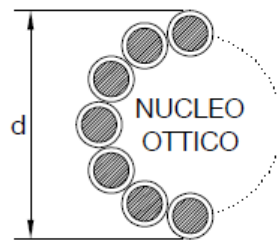

DIAMETRO NOMINALE ESTERNO	(mm)	≤ 11,5		
MASSA UNITARIA TEORICA (Eventuale grasso compreso)	(kg/m)	≤ 0,6		
RESISTENZA ELETTRICA TEORICA A 20 °C	(ohm/km)	≤ 0,9		
CARICO DI ROTTURA	(daN)	≥ 7450		
MODULO ELASTICO FINALE	(daN/mm ²)	≥ 10000		
COEFFICIENTE DI DILATAZIONE TERMICA	(1/°C)	≤ 16,0E-6		
MAX CORRENTE C.TO C.TO DURATA 0,5 s	(kA)	≥ 10		
FIBRE OTTICHE SM-R (Single Mode Reduced)	NUMERO	(n°)	24	
	ATTENUAZIONE	a 1310 nm	(dB/km)	≤ 0,36
		a 1550 nm	(dB/km)	≤ 0,22
	DISPERSIONE CROMATICA	a 1310 nm	(ps/nm · km)	≤ 3,5
a 1550 nm		(ps/nm · km)	≤ 20	

NOTE

1. Prescrizioni per la costruzione ed il collaudo: LIN_000C3907
2. Imballo e pezzature: bobine da 4000 m (salvo diversa prescrizione in sede di ordinazione).
3. Unità di misura: la quantità del materiale deve essere espressa in m.
4. Sigillatura: eseguita mediante materiale termoresistente e autovulcanizzante.



4.2 FUNE DI GUARDIA IN ACCIAIO RIVESTITO DI ALLUMINIO Ø 11,5 mm (LIN_00000C51)

	Specifica di componente FUNE DI GUARDIA DI ACCIAIO RIVESTITO DI ALLUMINIO Ø 11,5 mm	Codifica LIN_00000C51	
		Rev. 00 del 02/07/2012	Pag. 1 di 1

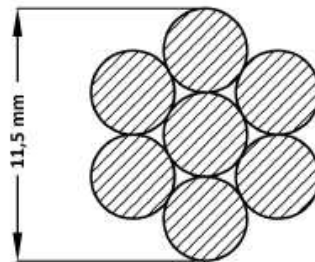

SEZIONE TEORICA	(mm ²)	80,85
FORMAZIONE		7 x 3,83
MASSA UNITARIA TEORICA	(kg/m)	0,537
RESISTENZA ELETTRICA TEORICA A 20 °C	(Ω/km)	1,052
CARICO DI ROTTURA	(daN)	9000
MODULO ELASTICO FINALE	(daN/mm ²)	15500
COEFFICIENTE DI DILATAZIONE TERMICA	(K ⁻¹)	13 x 10 ⁻⁶

NOTE

1. Materiale: acciaio rivestito di alluminio (CEI 7-11:1997).
2. Prescrizioni per la costruzione, il collaudo e la fornitura: LIN_000C3908.
3. Imballo e pezzature: bobine da 2000 m (salvo diversa prescrizione in sede di ordinazione).
4. Unità di misura: la quantità del materiale deve essere espressa metri (m).

Storia delle revisioni		
Rev. 00	del 02/07/2012	Il documento, redatto in prima emissione, aggiorna e sostituisce il documento ENEL LC51 Ed.7 del Gennaio 1995.

ISC – Uso INTERNO

Elaborato	Verificato		Approvato
ITI s.r.l.	A. Piccinin SRI-SVT-LAE	A. Guarneri SRI-SVT-LAE	A. Posati SRI-SVT-LAE

Questo documento contiene informazioni di proprietà di Terna Rete Italia Gruppo Terna S.p.A. e deve essere utilizzato esclusivamente dal destinatario in relazione alle finalità per le quali è stato ricevuto. E' vietata qualsiasi forma di riproduzione o di divulgazione senza l'esplicito consenso di Terna Rete Italia Gruppo Terna S.p.A.



5 ARMAMENTI PER FUNE DI GUARDIA

5.1 LINEE 380 kV CON ATTACCO CORPO PALO CON PERNO OSCILLANTE ARMAMENTO PER SOSPENSIONE DELLA FUNE DI GUARDIA CON FIBRE OTTICHE Ø 11,5 mm (LIN_0000M508)

	Specifica di componente FUNE OTTICHE - PARTE GENERALE MORSETTO DI SOSPENSIONE A BARRETTE PREFORMATE PER FUNE DI GUARDIA CON FIBRE OTTICHE Ø 10,5 – 11,5 – 17,9 – 19 – 23,5 mm	Codifica LIN_0000M508
	Rev. 00 del 01/06/2012	Pag. 1 di 1

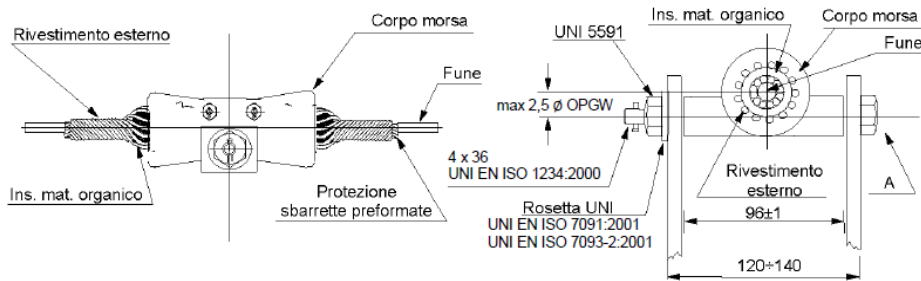

TIPO	TIPO OPGW	DIAMETRO Ø (mm)	BULLONE A	CARICO DI SCORRIMENTO		CARICO DI ROTTURA	
				S min (kN)	S max (kN)	R (kN)	R1 (kN)
508/1	C58 - C61	10,5	M16	14	21	47,9	70
508/2	C25 - C59	11,5	M16	20	30	68,4	100
508/3	C50 - C60	17,9	M16	26,5	35	72,5	106
508/4	C55	19	M16	35	45	95,8	140
508/5	C56	23,5	M20	75	100	205,2	300

VERIFICA DEL CARICO DI SCORRIMENTO

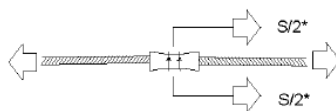

* Applicata nel piano orizzontale passante per l'asse del conduttore

$$R1 = R / 2 \text{ sen } 20^\circ$$

VERIFICA DEL CARICO DI ROTTURA (PROVA A)

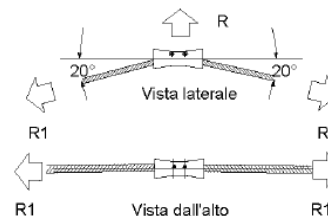

NOTE

1. Materiale: corpo in lega di alluminio, bulloni in acciaio inossidabile; bulloni di collegamento al sostegno e dadi in acciaio al carbonio UNI EN 10083/1 zincato a caldo; rosette e copiglie in acciaio inossidabile; inserto in materiale organico; sbarrette preformate in acciaio ricoperto di alluminio o in lega di alluminio. Per i materiali privi della norma di riferimento vale quanto indicato nel documento LIN_000M3900.
2. Prescrizioni: per la costruzione, il collaudo e la fornitura LIN_000M3900, LIN_000C3907 e LIN_000M818 (relativamente ai materiali organici).
3. Su ciascun esemplare dovranno essere marcati i seguenti dati: a) il carico di rottura R seguito dalle lettere kN; b) il diametro del conduttore preceduto dalla lettera Ø; c) la sigla di identificazione dell'elemento scelta dal costruttore; d) la sigla o il marchio di fabbrica del costruttore; e) la coppia di serraggio seguita dalle lettere Nm.
4. L'unità di misura con il quale deve essere espressa la quantità del materiale è il numero di esemplari (n).
5. Le sbarrette preformate di protezione sono obbligatorie per OPGW con diametri fino a 16 mm.
6. La norma UNI 5591 è stata ritirata senza sostituzione, è tuttavia considerata valida ai fini del presente documento.
7. Per la nomenclatura dei componenti elementari in tabella si rimanda al documento LIN_00000000.

Storia delle revisioni

Rev. 00	del 01/06/2012	Il documento, redatto in prima emissione, aggiorna e sostituisce il documento Tema UXML508 rev. 01 del 13/01/2009 (S.Tricoli-A.Posati-R.Rendina)
---------	----------------	--

ISC - Uso INTERNO

Elaborato	Verificato	Approvato
ITI s.r.l.	A. Guameri SRI-SVT-LAE	A. Posati SRI-SVT-LAE

Questo documento contiene informazioni di proprietà di Terna Rete Italia Gruppo Terna S.p.A. e deve essere utilizzato esclusivamente dal destinatario in relazione alle finalità per le quali è stato ricevuto. E' vietata qualsiasi forma di riproduzione o di divulgazione senza l'esplicito consenso di Terna Rete Italia Gruppo Terna S.p.A.



5.2 LINEE 380 kV CON ATTACCO CORPO PALO CON PERNO OSCILLANTE ARMAMENTO DI AMARRO IN CORRISPONDENZA DI GIUNTO OTTICO DELLA FUNE DI GUARDIA CON FIBRE OTTICHE Ø 11,5 mm (LIN_0000M271)

	Tavola per montaggio meccanico LINEE 132-150 E 220 kV CON ATTACCO CORPO PALO FORO Ø 50 mm ARMAMENTO DI AMARRO IN CORRISPONDENZA DI GIUNTO OTTICO DELLA FUNE DI GUARDIA CON FIBRE OTTICHE Ø 11,5 mm		Codifica LIN_0000M271
	Rev. 01 del 20/11/2017	Pag. 1 di 1	

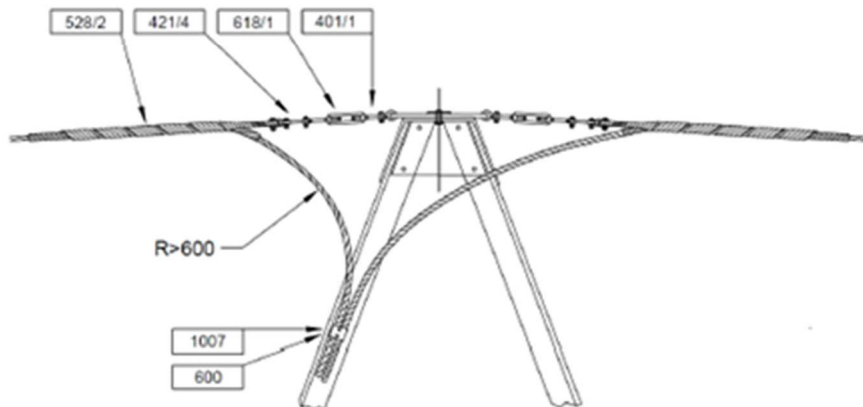

NOTE

1. La quantità dei morsetti bifilari 1007 e delle staffe di fissaggio 600 per la discesa della fune di guardia alla scatola di giunzione deve essere definita in accordo al documento C3906.

DOCUMENTI DI RIFERIMENTO

LIN_00000C25, LIN_00000C59

Storia delle revisioni		
Rev. 00	del 01/06/2012	Il documento, redatto in prima emissione, aggiorna e sostituisce il documento ENEL DM271 ed. 1 del Luglio 1996.
Rev. 01	del 20/11/2017	Sostituzione della morsa di amarro a bulloni con la morsa di amarro preformata.

ISC – Uso INTERNO

Elaborato		Verificato		Approvato
R. Costagliola ING-TAM-ILI	A. Piccinin ING-TAM-ILI	P. Berardi ING-TAM-ILI		E. Di Vito ING-TAM-ILI

Questo documento contiene informazioni di proprietà di Terna Rete Italia Gruppo Terna S.p.A. e deve essere utilizzato esclusivamente dal destinatario in relazione alle finalità per le quali è stato ricevuto. E' vietata qualsiasi forma di riproduzione o di divulgazione senza l'esplicito consenso di Terna Rete Italia Gruppo Terna S.p.A.



5.3 LINEE 380 kV CON ATTACCO CORPO PALO CON PERNO OSCILLANTE ARMAMENTO DI AMARRO PASSANTE PER FUNE DI GUARDIA CON FIBRE OTTICHE Ø 11,5 mm (LIN_0000M273)

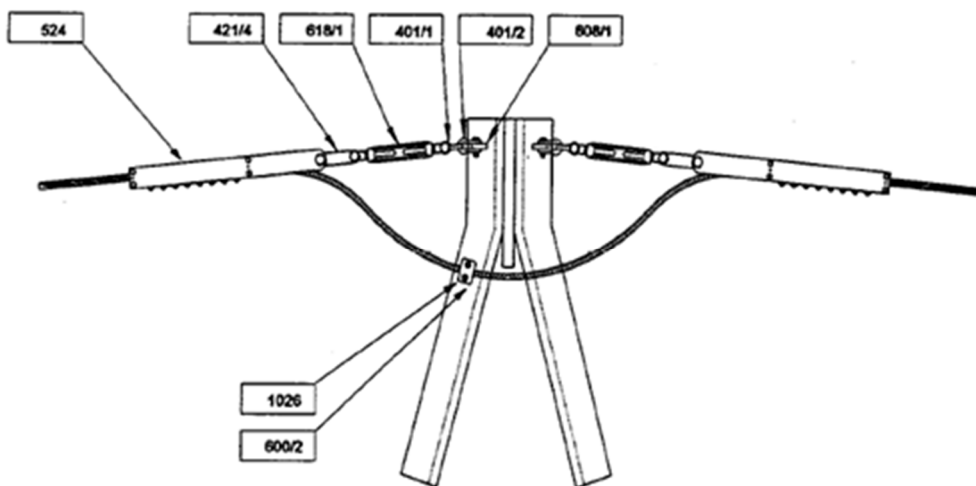

NOTE

1. Per la nomenclatura dei componenti elementari in figura si rimanda al documento LIN_00000000.

DOCUMENTI DI RIFERIMENTO

LIN_00000C50, LIN_00000C60

Storia delle revisioni		
Rev. 00	del 01/06/2012	Il documento, redatto in prima emissione, aggiorna e sostituisce il documento ENEL LM215 ed. 1 del Dicembre 1995

ISC – Uso INTERNO

Elaborato	Verificato	Approvato
ITI s.r.l.	A. Guameri SRI-SVT-LAE	A. Posati SRI-SVT-LAE

Questo documento contiene informazioni di proprietà di Tema Rete Italia Gruppo Tema S.p.A. e deve essere utilizzato esclusivamente dal destinatario in relazione alle finalità per le quali è stato ricevuto. E' vietata qualsiasi forma di riproduzione o di divulgazione senza l'esplicito consenso di Tema Rete Italia Gruppo Tema S.p.A.



5.4 LINEE 380 kV ARMAMENTO PER AMARRO DELLA CORDA DI GUARDIA IN ACCIAIO O IN ACCIAIO RIVESTITO DI ALLUMINIO (ALLUMOWELD) Ø 11,5 mm (LM_253)

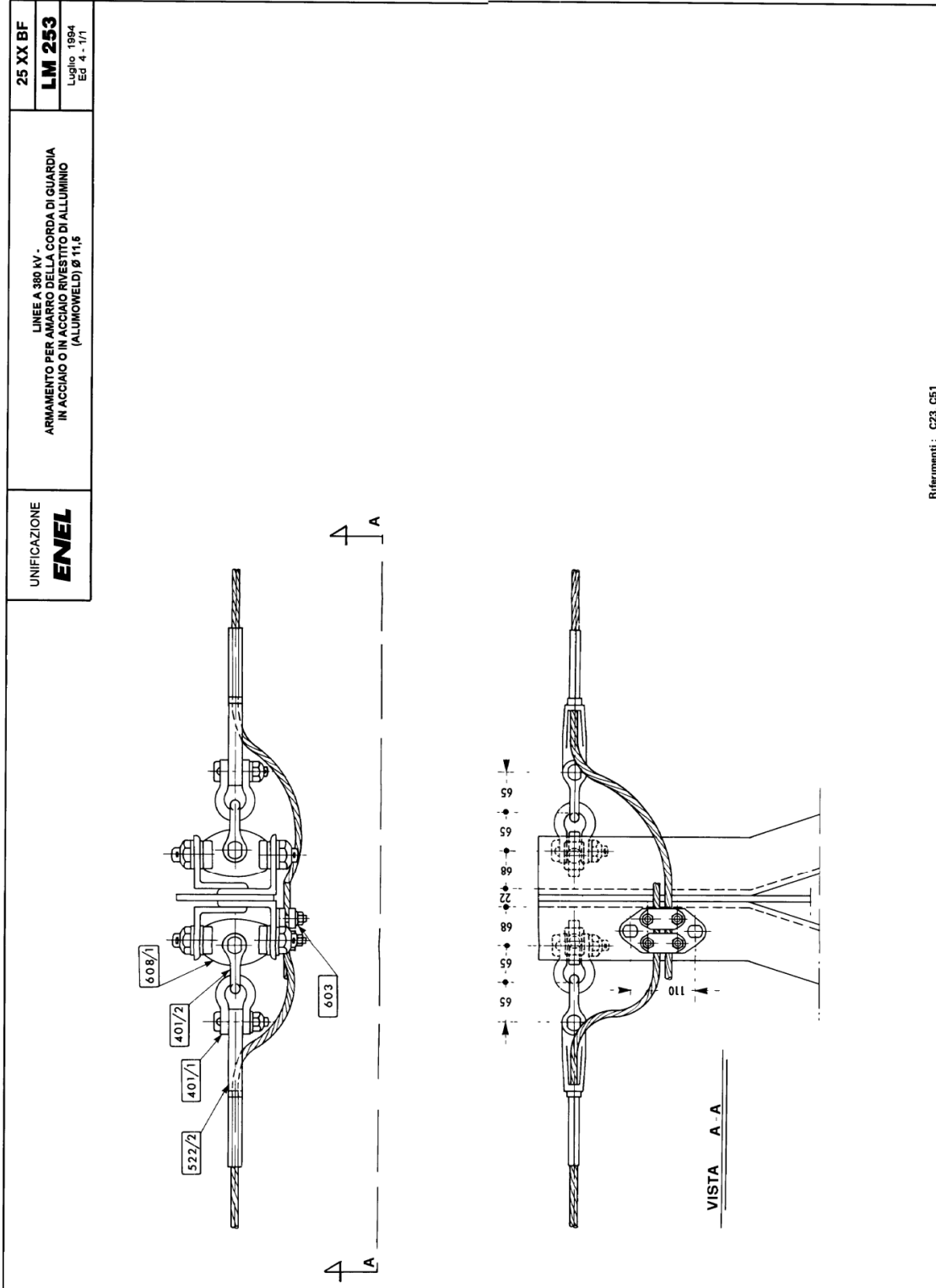

Riferimenti : C23, C51

DCO - AITC - UNITÀ INGEGNERIA IMPIANTISTICA 2



5.5 LINEA A 380 kV DISPOSITIVO PER IL PASSAGGIO DA FASCIO TRINATO (ALL.-ACC. Ø 31,5) A FASCIO BINATO (ALL. Ø 41,1) IN CORRISPONDENZA DEL SOSTEGNO CAPOLINEA (LM164)

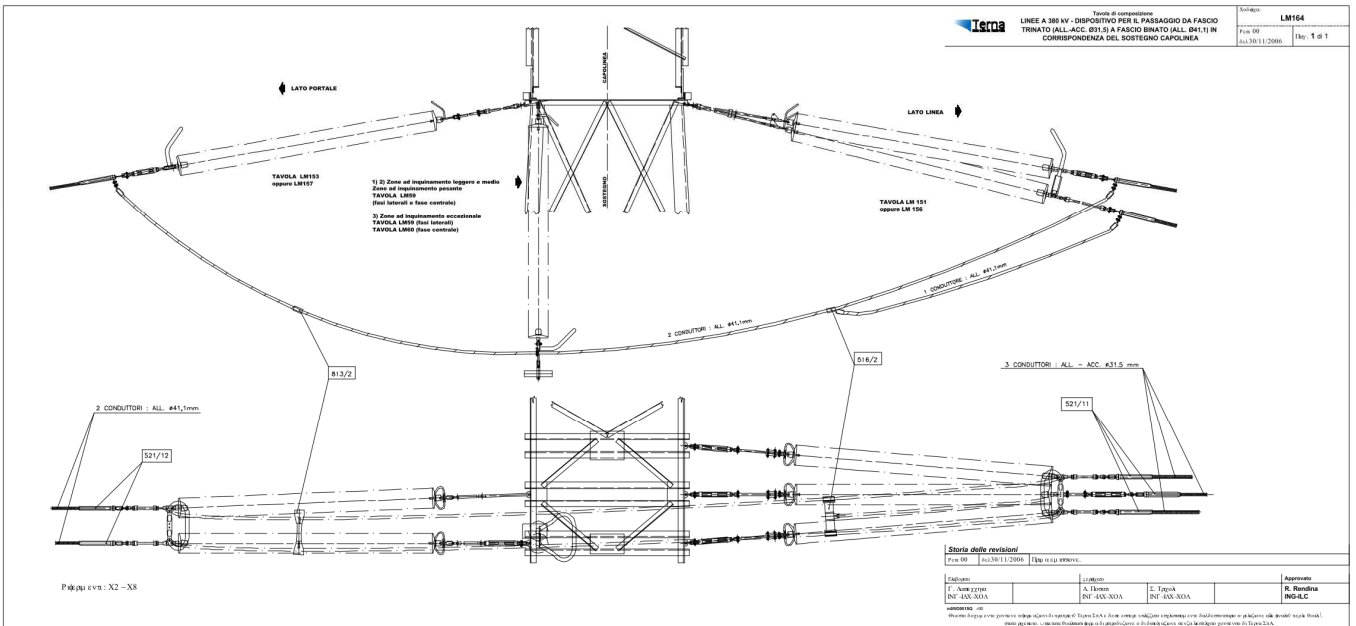



5.6 LINEA A 380 kV AMARRO DOPPIO PER LE CAMPATE DI COLLEGAMENTO PORTALE CAPOLINEA (CONDUTTORI IN ALL. Ø 36 O Ø 41,1) LATO CAPOLINEA (LM153)

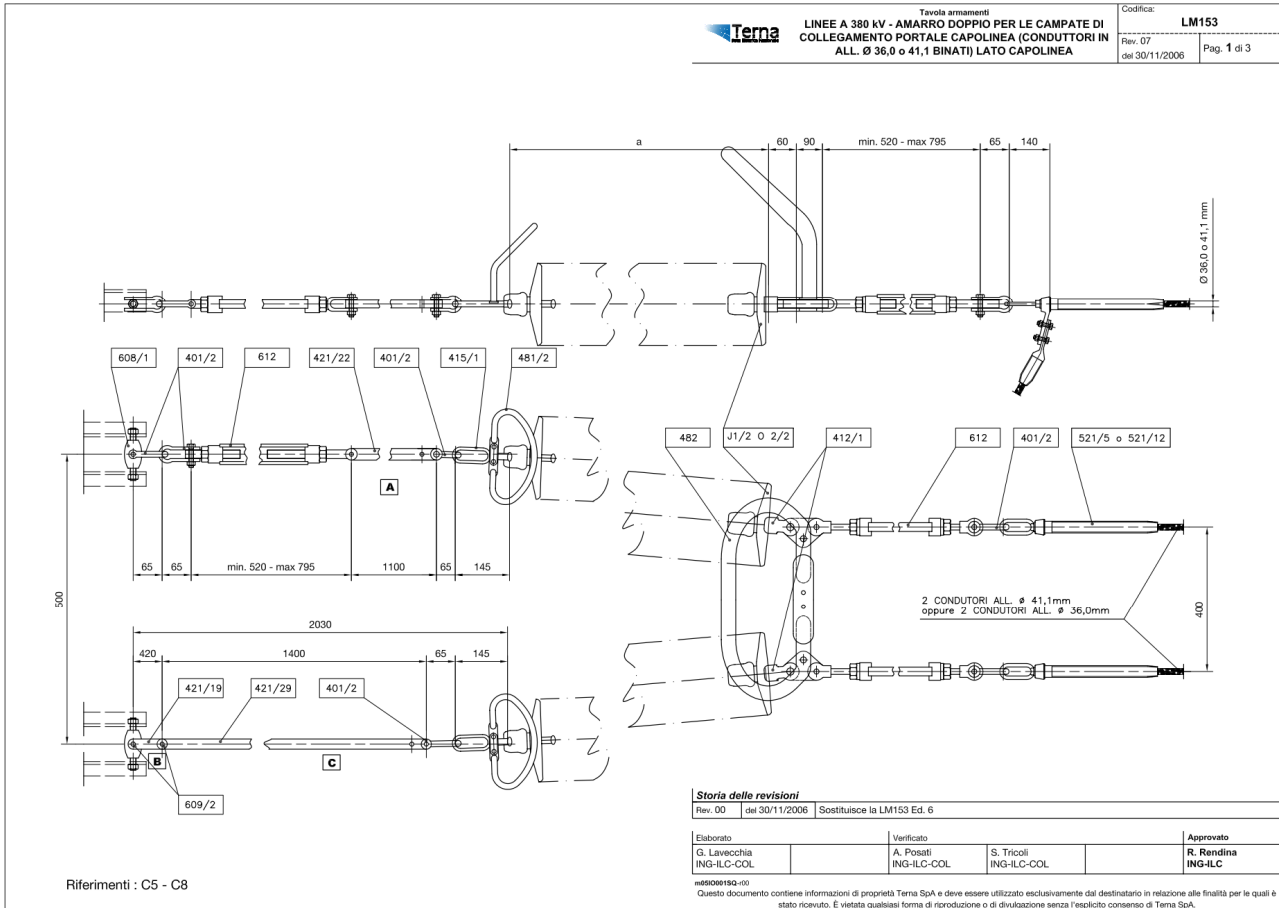



TABELLA PER LA SCELTA DELLE PROLUNGHE IN RELAZIONE ALL' ANGOLO DI USCITA DEL FASCIO DI CONDUTTORI DAL SOSTEGNO

$< \alpha^\circ \leq$ (compreso tra)	PROLUNGA					
	A		B		C	
	LUNGH. (mm)	TIPO	LUNGH. (mm)	TIPO	LUNGH. (mm)	TIPO
0° ÷ 16°	1100	421/22	420	421/19	1400	421/29
16° ÷ 33°	1100	421/22	265	421/21	1400	421/29
33° ÷ 45°	1100	421/22	186	421/9	1400	421/29

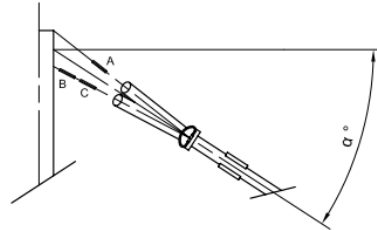

DIMENSIONI DELL'ARMAMENTO IN RELAZIONE AL NUMERO
DI ISOLATORI IN SERIE (Rif. LJ125)

- 1) ZONE A INQUINAMENTO LEGGERO E MEDIO – (isolatori di tipo normale J1/2)

ISOLATORI		DIMENSIONI (mm)		
NUMERO	PASSO	a	b min.	b max.
2 X 22	146	3212	-	-

- 2) ZONE A INQUINAMENTO PESANTE – (isolatori di tipo antisale J2/2)

ISOLATORI		DIMENSIONI (mm)		
NUMERO	PASSO	a	b min.	b max.
2 X 22	146	3212	-	-

- 3) ZONE A INQUINAMENTO ECCEZIONALE – (isolatori di tipo antisale J2/2)

ISOLATORI		DIMENSIONI (mm)		
NUMERO	PASSO	a	b min.	b max.
2 X 30	146	4380	-	-



6 ISOLATORI

6.1 ISOLATORI A CAPP A – PERNO IN VETRO TEMPRATO DEL TIPO ANTISALE J2/3

UNIFICAZIONE ENEL	ISOLATORI CAPP A E PERNO DI TIPO ANTISALE IN VETRO TEMPRATO	30 24 B			
		LJ 2			
		Luglio 1989 Ed. 6 - 1/1			

MATRICOLA		30 24 21	30 24 25	30 24 53	30 24 55
TIPO		2/1 (*)	2/2	2/3	2/4
Carico di rottura	(kN)	70	120	160	210
Diametro nominale della parte isolante	(mm)	280	280	320	320
Passo	(mm)	146	146	170	170
Accoppiamento CEI-UNEL 39161 e 39162	(grandezza)	16	16	20	20
Linea di fuga nominale minima	(mm)	430	425	525	520
d _n nominale minimo	(mm)	75	75	90	90
d _n nominale minimo	(mm)	85	85	100	100
Condizioni di prova in nebbia salina	Numero di isolatori costituenti la catena	9	13	18	18
	Tensione di prova (kV)	98	142	243	243
Salinità di tenuta (**)	(Kg/m ³)	56	56	56	56

(*) In alternativa a questo tipo può essere impiegato il tipo J 4 in porcellana.

- Materiale: parte isolante in vetro sodocalcico temprato; cappa in ghisa malleabile (UNI ISO 5922) zincata a caldo; perno in acciaio al carbonio (UNI 7845-7874) zincato a caldo; coppiglia in acciaio inossidabile.
- Tolleranze:
 - sul valore nominale del passo: secondo la pubblicazione IEC 305 (1974) par. 3
 - sugli altri valori nominali: secondo la Norma CEI 36-5 (1979) par. 24.
- Su ciascun esemplare deve essere marcata la sigla U seguita dal carico di rottura dell'isolatore, il marchio di fabbrica del costruttore e l'anno di fabbricazione.
- Prescrizioni per la costruzione ed il collaudo: DJ 3900.
- Prescrizioni per la fornitura: DJ 3901.
- Tensione di tenuta alla perforazione elettrica a f.i.: in olio, 80 kV eff. (J 2/1, J 2/2); 100 kV eff. (J 2/3, J 2/4).
- Tensione di tenuta alla perforazione elettrica ad impulso in aria: 2.5 p.u. (per unità della tensione di scarica 50% a impulso atmosferico standard di polarità negativa).
- L'unità di misura con la quale deve essere espressa la quantità di materiale è il numero di esemplari: n.

(**) La salinità di tenuta, verificata su una catena, viene convenzionalmente assunta come caratteristica propria del tipo di elemento isolante.

Esempio di designazione abbreviata:

I S O L A T O R E A N T I S V E T R O C A P E R N O 2 1 0 K N U E



7 FONDAZIONI

7.1 FONDAZIONE UNIFICATA LF121 PER MARCA PALO CA

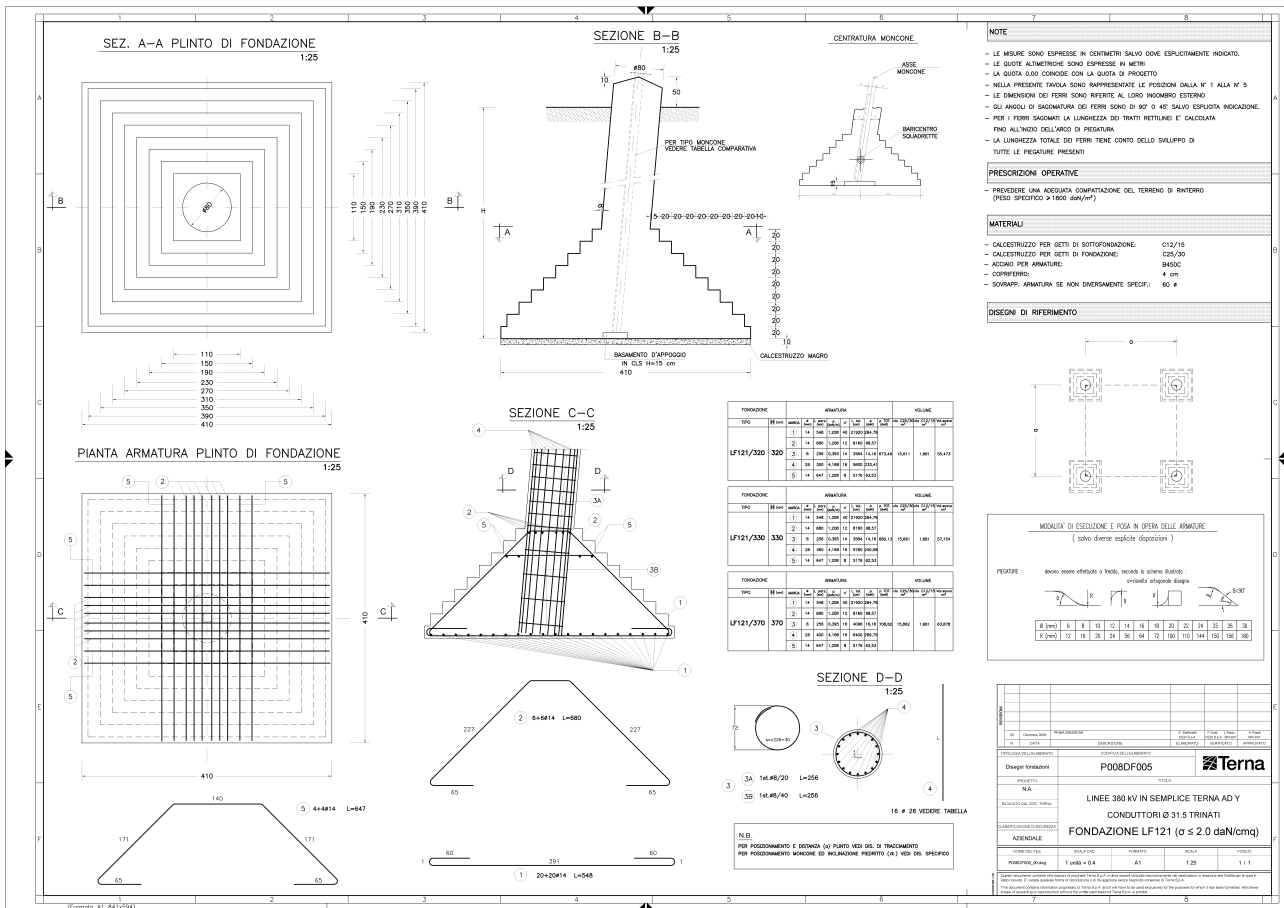



7.2 FONDAZIONE UNIFICATA LF122 PER MARCA PALO EP

