



**COMUNE DI  
TEMPIO PAUSANIA**



**REGIONE AUTONOMA  
DELLA SARDEGNA**



**COMUNE DI  
AGLIENTU**

**PROGETTO PER LA REALIZZAZIONE  
E L'ESERCIZIO DI UN IMPIANTO  
DI PRODUZIONE DI ENERGIA ELETTRICA  
DA FONTE EOLICA DENOMINATO  
"PARCO EOLICO BASSACUTENA",  
DELLA POTENZA DI 61,2 MW, LOCALIZZATO  
NEL COMUNE DI TEMPIO PAUSANIA  
E DELLE SOLE OPERE ED INFRASTRUTTURE  
CONNESSE PER IL COLLEGAMENTO  
IN ANTENNA 36 KV CON UNA NUOVA  
STAZIONE ELETTRICA (SE) DELLA RTN  
A 150 KV/36KV DA INSERIRE IN ENTRA-ESCE  
ALLA LINEA RTN A 150 KV "AGLIENTU  
S.TERESA", SITA NEL COMUNE DI AGLIENTU**



**PROPONENTE**

**MYT EOLO 1 S.R.L.**  
Via Vecchia Ferriera 22  
36100 Vicenza (VI)  
P.IVA 04436470241  
REGISTRO IMPRESE VI-397007

**PROGETTISTI**

**ING. CARLO PERUZZI**  
Via Pallone 6  
37121 Verona (VR)  
P.IVA 03555350234  
PEC: carlo.peruzzi@ingpec.eu

**ING. ANGELO MORLANDO**  
Piazza delle feste, 8  
81030 - Marina di Pinetamare - Castel Volturno (CE)  
P.I.V.A. : 02734380617  
PEC: angelo.morlando@libero.it

**RENX ITALIA S.R.L.**  
Via Vecchia Ferriera 22  
36100 Vicenza (VI)  
P.IVA 04339940241  
PEC: renx-italia@pec.it



DATA	REVISIONE

ELABORATO
<b>PSC</b>

Piano di sicurezza e di coordinamento, finalizzato alla tutela della salute e sicurezza dei lavoratori nei cantieri, ai sensi del decreto legislativo 9 aprile 2008, n. 81, nonché in applicazione dei vigenti accordi sindacali in materia. Stima dei costi della sicurezza

## INDICE

<b>1</b>	<b>PREMESSA.....</b>	<b>2</b>
<b>2</b>	<b>RIFERIMENTO NORMATIVO PER LA REDAZIONE DEL PROGETTO .....</b>	<b>4</b>
<b>3</b>	<b>RIFERIMENTO NORMATIVO PER LA REDAZIONE DEL PRESENTE DOCUMENTO .....</b>	<b>5</b>
<b>4</b>	<b>DESCRIZIONE DELL'INTERVENTO .....</b>	<b>10</b>
	<b>4.1 DESCRIZIONE GENERALE.....</b>	<b>10</b>
	<b>4.2 “ROAD SURVEY” E TEMPI DI ESECUZIONE DEI LAVORI .....</b>	<b>12</b>
	<b>4.3 DESCRIZIONE DELLE LAVORAZIONI.....</b>	<b>14</b>
	<b>4.4 INDIVIDUAZIONE DELLE FASI LAVORATIVE .....</b>	<b>15</b>
<b>5</b>	<b>ALLEGATI .....</b>	<b>19</b>
	<b>5.1 ALLEGATO 1: RELAZIONE GENERALE. ....</b>	<b>19</b>
	<b>5.2 ALLEGATO 2: RELAZIONE DI ANALISI E VALUTAZIONE DEI RISCHI (ALLEGATO “B” DEL PSC) CON CRONOPROGRAMMA DELLE LAVORAZIONI (ALLEGATO “A” DEL PSC: DIAGRAMMA DI GANNT).....</b>	<b>20</b>
	<b>5.3 ALLEGATO 3: FASCICOLO DELLA MANUTENZIONE DELL'OPERA. ....</b>	<b>21</b>
	<b>5.4 ALLEGATO 4: ALLEGATO “C” DEL PSC - STIMA DEI COSTI ORDINARI E SPECIALI DELLA SICUREZZA.....</b>	<b>22</b>
	<b>5.5 ALLEGATO 5: PIANO DI SICUREZZA DELLA NORDEX .....</b>	<b>23</b>
	<b>5.6 ALLEGATO 6: PIANO ANTINCENDIO E DI EVACUAZIONE DELLA NORDEX.....</b>	<b>24</b>

## 1 PREMESSA

La società **Myt Eolo 1 S.r.l.**, d'ora in avanti indicata sinteticamente come il “**Proponente**”, ha elaborato il presente progetto per la produzione di energia rinnovabile da fonte eolica ubicato nel comune di Tempio Pausania, Località Bassacutena, le cui opere ed infrastrutture connesse per il collegamento alla Rete di Trasmissione Nazionale (di seguito RTN) ricadono nei comuni di Tempio Pausania e Aglientu.

Il titolo completo del progetto è il seguente: “**Progetto per la realizzazione e l’esercizio di un impianto di produzione di energia elettrica da fonte eolica denominato “Parco Eolico Bassacutena”, della potenza di 61,2 MW, localizzato nel Comune di Tempio Pausania e delle sole opere ed infrastrutture connesse per il collegamento in antenna 36 kV con una nuova Stazione Elettrica (SE) della RTN a 150 kV/36kV da inserire in entra-esce alla linea RTN a 150 kV “Aglientu-S. Teresa”, sita nel Comune di Aglientu**”.

Di seguito, i dati identificativi sintetici del Proponente:

- Società Proponente: MYT EOLO 1 S.r.l.
- Forma Giuridica: Società a Responsabilità Limitata
- Presidente del CdA: SICCARDI IGOR
- Sede: Via Vecchia Ferriera, 22 – 36100 – VICENZA (VI)
- Posta certificata: myteolo1srl@pec.it
- REA: VI- 404143
- P.IVA: 04436470241
- Iscritta alla Sezione Ordinaria di VICENZA

Il Proponente è parte del gruppo **Renx Italia S.r.l.**, società di diritto italiano avente ad oggetto lo studio, la compravendita, la costruzione, la gestione e la commercializzazione di impianti di produzione di energia rinnovabile, tra cui spicca nella fattispecie la fonte eolica.

Renx Italia S.r.l. nasce dalla comune visione dei soci fondatori di creare un’entità altamente specializzata nella progettazione e nell’ambito della produzione di energia da fonti rinnovabili. Contando più di quaranta tra collaboratori e partners che quotidianamente operano con professionalità e riconosciute competenze nella ricerca e nello sviluppo delle nuove iniziative del gruppo, ad oggi Renx Italia S.r.l. è, nel segmento delle piccole e medie imprese, uno degli operatori qualificati che opera con fondi e grandi compagnie energetiche con la maggiore pipeline di sviluppo di progetti a fonti rinnovabili.

La forte espansione del gruppo, dalla sua nascita ad oggi, trae origine indubbiamente dalle competenze e dalle esperienze in ambito energetico acquisite nel corso degli anni della proprietà, abbinate a valori etici, varietà di competenze multiculturali, gestione imprenditoriale e forte orientamento ai risultati di un gruppo di lavoro giovane, motivato e appassionato dal settore delle energie rinnovabili.

L'ipotesi progettuale prevede l'installazione di n. 9 aerogeneratori della potenza nominale di 6,8 MW per una potenza complessiva di impianto pari a 61,2 MW nel Comune di Tempio Pausania, Località Bassacutena (di seguito "**Parco eolico Bassacutena**").

Secondo quanto previsto dalla Soluzione Tecnica Minima Generale (STMG) ricevuta ed accettata dal Proponente in qualità di titolare dei diritti del progetto di cui al Codice Pratica 202201156, Terna S.p.A. prevede che il "**Parco Eolico Bassacutena**" venga collegato in antenna 36 kV con una nuova Stazione Elettrica (SE) della RTN a 150/36kV da inserire in entra – esce alla linea RTN a 150 kV "Aglientu – S. Teresa", previa realizzazione dei seguenti interventi previsti dal Piano di Sviluppo Terna:

- nuova Stazione Elettrica (SE) della RTN a 150 kV in GIS denominata "Buddusò";
- nuova Stazione Elettrica (SE) della RTN a 150 kV denominata "Santa Teresa";
- nuova Stazione Elettrica (SE) della RTN a 150 kV in GIS denominata "Tempio";
- nuovo elettrodotto di collegamento della RTN a 150 kV tra la SE Santa Teresa e la nuova SE Buddusò.

E' giusto precisare che le opere "SE RTN" sopra citate non appartengono alla presente progettazione.

Internamente al parco eolico, i singoli aerogeneratori saranno collegati mediante cavidotto interrato a 30kV alla Sottostazione Elettrica di condivisione e trasformazione 30/36kV di proprietà dell'utenza (SSEU) previo collegamento precedente ad una cabina di smistamento e sezionamento (localizzata in prossimità del parco). Dalla SSEU partirà il cavidotto interrato 36kV che, seguendo per quanto più possibile il tracciato stradale esistente, veicolerà l'energia prodotta dal Parco Eolico per la connessione in antenna 36 kV con la nuova Stazione Elettrica (SE) della RTN a 150 kV/36kV da inserire in entra-esce alla linea RTN a 150 kV "Aglientu-S. Teresa" di cui alla STMG, sita nel comune di Aglientu, che rappresenta il punto di connessione dell'impianto alla RTN.

## **2 RIFERIMENTO NORMATIVO PER LA REDAZIONE DEL PROGETTO**

Il presente documento appartiene al progetto di fattibilità tecnica ed economica (PFTE) allegato all'istanza di procedura V.I.A. (artt. 23, 24, 24bis e 25 del d.Lgs. n° 152/2006 e ss. mm. e ii.) inerente al **“Progetto per la realizzazione e l’esercizio di un impianto di produzione di energia elettrica da fonte eolica denominato “Parco Eolico Bassacutena”, della potenza di 61,2 MW, localizzato nel Comune di Tempio Pausania e delle sole opere ed infrastrutture connesse per il collegamento in antenna 36 kV con una nuova Stazione Elettrica (SE) della RTN a 150 kV/36kV da inserire in entra-esce alla linea RTN a 150 kV "Aglientu-S. Teresa", sita nel Comune di Aglientu”**.

L'intero progetto, come richiesto dalla procedura di V.I.A. , è stato elaborato in ottemperanza a quanto richiesto per un livello di **“fattibilità tecnica ed economica”** secondo il recente d.Lgs. 31 marzo 2023, n. 36 - Codice dei contratti pubblici in attuazione dell'articolo 1 della legge 21 giugno 2022, n. 78, recante delega al governo in materia di contratti pubblici - (G.U. n. 77 del 31 marzo 2023 - S.O. n. 12).

**Da questo momento in poi e per tutti gli elaborati progettuali, qualsiasi riferimento di legge o norma s'intenderà già comprensivo della dicitura “ss. mm. e ii”.**

### 3 RIFERIMENTO NORMATIVO PER LA REDAZIONE DEL PRESENTE DOCUMENTO

Di seguito, per completezza e facilità di lettura, si citano gli articoli d'interesse del d.Lgs. 36/2023:

#### PARTE IV - DELLA PROGETTAZIONE

##### Art. 41. (Livelli e contenuti della progettazione)

1. La progettazione in materia di lavori pubblici, si articola in due livelli di successivi approfondimenti tecnici: il **progetto di fattibilità tecnico-economica** e il progetto esecutivo.

*Essa è volta ad assicurare:*

- a) *il soddisfacimento dei fabbisogni della collettività;*
- b) *la conformità alle norme ambientali, urbanistiche e di tutela dei beni culturali e paesaggistici, nonché il rispetto di quanto previsto dalla normativa in materia di tutela della salute e della sicurezza delle costruzioni;*
- c) *la rispondenza ai requisiti di qualità architettonica e tecnico-funzionale, nonché il rispetto dei tempi e dei costi previsti;*
- d) *il rispetto di tutti i vincoli esistenti, con particolare riguardo a quelli idrogeologici, sismici, archeologici e forestali;*
- e) *l'efficientamento energetico e la minimizzazione dell'impiego di risorse materiali non rinnovabili nell'intero ciclo di vita delle opere;*
- f) *il rispetto dei principi della sostenibilità economica, territoriale, ambientale e sociale dell'intervento, anche per contrastare il consumo del suolo, incentivando il recupero, il riuso e la valorizzazione del patrimonio edilizio esistente e dei tessuti urbani;*
- g) *la razionalizzazione delle attività di progettazione e delle connesse verifiche attraverso il progressivo uso di metodi e strumenti di gestione informativa digitale delle costruzioni di cui all'[articolo 43](#);*
- h) *l'accessibilità e l'adattabilità secondo quanto previsto dalle disposizioni vigenti in materia di barriere architettoniche;*
- i) *la compatibilità geologica e geomorfologica dell'opera.*

2. **L'allegato I.7 definisce i contenuti dei due livelli di progettazione** e stabilisce il contenuto minimo del quadro delle necessità e del documento di indirizzo della progettazione che le stazioni appaltanti e gli enti concedenti devono predisporre. In sede di prima applicazione del codice, l'[allegato I.7](#) è abrogato a decorrere dalla data di entrata in vigore di un corrispondente regolamento adottato ai sensi dell'articolo 17, comma 3, della legge 23 agosto 1988, n. 400, con decreto del Ministro delle infrastrutture e dei trasporti, sentito il Consiglio superiore dei lavori pubblici, che lo sostituisce integralmente anche in qualità di allegato al codice.

...

**6. Il progetto di fattibilità tecnico-economica:**

- a) *individua, tra più soluzioni possibili, quella che esprime il rapporto migliore tra costi e benefici per la collettività in relazione alle specifiche esigenze da soddisfare e alle prestazioni da fornire;*
- b) *contiene i necessari richiami all'eventuale uso di metodi e strumenti di gestione informativa digitale delle costruzioni;*
- c) *sviluppa, nel rispetto del quadro delle necessità, tutte le indagini e gli studi necessari per la definizione degli aspetti di cui al comma;*
- d) *individua le caratteristiche dimensionali, tipologiche, funzionali e tecnologiche dei lavori da realizzare, compresa la scelta in merito alla possibile suddivisione in lotti funzionali;*
- e) *consente, ove necessario, l'avvio della procedura espropriativa;*
- f) *contiene tutti gli elementi necessari per il rilascio delle autorizzazioni e approvazioni prescritte;*
- g) *contiene il piano preliminare di manutenzione dell'opera e delle sue parti.*

**ALLEGATO I.7 - Contenuti minimi del quadro esigenziale, del documento di fattibilità delle alternative progettuali, del documento di indirizzo della progettazione, del progetto di fattibilità tecnica ed economica e del progetto esecutivo ([Articoli da 41 a 44 del Codice](#)).**

**SEZIONE II - PROGETTO DI FATTIBILITÀ TECNICO-ECONOMICA**

**Articolo 6. Progetto di fattibilità tecnico-economica.**

1. *Il progetto di fattibilità tecnico-economica, di seguito «PFTE», costituisce lo sviluppo progettuale della soluzione che, tra le alternative possibili messe a confronto nel DOCFAP, ove redatto, presenta il miglior rapporto tra costi complessivi da sostenere e benefici attesi per la collettività.*
2. *Il PFTE è elaborato sulla base della valutazione delle caratteristiche del contesto nel quale andrà inserita la nuova opera, compatibilmente con le preesistenze (anche di natura ambientale, paesaggistica e archeologica). A questo fine ci si può avvalere, nei casi previsti dall'[articolo 43 del codice](#), di modelli informativi digitali dello stato dei luoghi, eventualmente configurato anche in termini geospaziali (Geographical Information System - GIS).*
3. *Durante la fase di progettazione di fattibilità tecnica ed economica sono svolte adeguate indagini e studi conoscitivi (morfologia, geologia, geotecnica, idrologia, idraulica, sismica, unità ecosistemiche, evoluzione storica, uso del suolo, destinazioni urbanistiche, valori paesistici, architettonici, storico-culturali, archeologia preventiva, vincoli normativi, ecc.) anche avvalendosi di tecnologie di rilievo digitale finalizzate alla definizione di modelli informativi dell'esistente.*
4. *La preventiva diagnostica del terreno, unita alla ricognizione e alla compiuta interpretazione del territorio, consente di pervenire alla determinazione:*
  - a) *dell'assetto geometrico-spaziale dell'opera (localizzazione sul territorio);*
  - b) *degli aspetti funzionali dell'opera;*
  - c) *delle tipologie fondazionali e strutturali (in elevazione) dell'opera medesima;*
  - d) *della eventuale interferenza con il patrimonio culturale e archeologico;*

- e) *delle misure di mitigazione e compensazione dell'impatto ambientale e sui contesti archeologici, ai fini della loro valorizzazione e restituzione alla comunità locale tramite opere di conservazione o dislocazione;*
  - f) *di una previsione di spesa attendibile.*
5. *Il PFTE tiene conto, per quanto possibile, delle caratteristiche orografiche e morfologiche del contesto fisico di intervento, limitando le modifiche del naturale andamento del terreno (e conseguentemente il consumo di suolo e i movimenti terra) salvaguardando, altresì, l'officiosità idraulica dei corsi d'acqua (naturali e artificiali) interferiti dall'opera, l'idrogeologia del sottosuolo e la stabilità geotecnica dei circostanti rilievi naturali e dei rilevati artificiali.*
6. *Nella redazione del PFTE deve aversi particolare riguardo:*
- a) *alla compatibilità ecologica della proposta progettuale, privilegiando l'utilizzo di tecniche e materiali, elementi e componenti a basso impatto ambientale;*
  - b) *alla adozione di provvedimenti che, in armonia con la proposta progettuale, favoriscano la tutela e la valorizzazione del patrimonio culturale, concorrendo a preservare la memoria della comunità nazionale e del suo territorio e promuovendo il patrimonio culturale come motore di sviluppo economico;*
  - c) *all'adozione di principi di progettazione bioclimatica e di "sistemi passivi" che consentano di migliorare il bilancio energetico dell'edificio, nell'ottica di una sostenibilità complessiva dell'intervento stesso;*
  - d) *all'utile reimpiego dei materiali di scavo (nella qualità di sottoprodotti e/o per interventi di ingegneria naturalistica), minimizzando i conferimenti a discarica;*
  - e) *alla valutazione dei costi complessivi del ciclo di vita, inclusivi di quelli di "fine vita";*
  - f) *alla ispezionabilità e manutenibilità dell'opera, anche avvalendosi dei metodi e strumenti di gestione informativa digitale delle costruzioni di cui all'articolo 43 del codice;*
  - g) *all'adozione dei migliori indirizzi per i processi e le modalità di trasporto e stoccaggio delle merci, beni strumentali e personale, funzionali alle fasi di avvio, costruzione e manutenzione dell'opera, privilegiando modelli, processi e organizzazioni certificati.*
7. *Il PFTE, in relazione alle dimensioni, alla tipologia e alla categoria dell'intervento è, in linea generale, fatta salva diversa disposizione motivata dal RUP in sede di DIP, composto dai seguenti elaborati:*

...

- o) *piano di sicurezza e di coordinamento, finalizzato alla tutela della salute e sicurezza dei lavoratori nei cantieri, ai sensi del decreto legislativo 9 aprile 2008, n. 81, nonché in applicazione dei vigenti accordi sindacali in materia. Stima dei costi della sicurezza. Il piano di sicurezza e di coordinamento può essere supportato da modelli informativi;***

...



## Articolo 15. Piano di sicurezza e coordinamento del PFTE.

1. Il PFTE contiene le prime indicazioni e misure finalizzate alla tutela della salute e sicurezza dei luoghi di lavoro per la stesura dei piani di sicurezza con i seguenti contenuti minimi:
  - a) identificazione e descrizione dell'opera, esplicitata con:
    - 1) localizzazione del cantiere e descrizione del contesto in cui è prevista l'area di cantiere;
    - 2) descrizione sintetica dell'opera, con riferimento alle scelte progettuali effettuate;
  - b) relazione sintetica concernente l'individuazione, l'analisi e la valutazione degli effettivi rischi naturali e antropici, con riferimento all'area e all'organizzazione dello specifico cantiere, nonché alle lavorazioni interferenti, ivi compresi i rischi derivanti dal possibile rinvenimento di ordigni bellici inesplosi, nei cantieri interessati da attività di scavo, nonché dall'esecuzione della bonifica degli ordigni bellici ai sensi delle disposizioni vigenti in materia, ove valutata necessaria;
  - c) scelte progettuali e organizzative, procedure e misure preventive e protettive, in riferimento all'area di cantiere, all'organizzazione del cantiere e alle lavorazioni;
  - d) stima sommaria dei costi della sicurezza, determinata in relazione all'opera da realizzare, sulla base degli elementi di cui alle lettere da a) a c) del presente comma, e del punto 4 dell'allegato XV al decreto legislativo 9 aprile 2008, n. 81, secondo le modalità del calcolo sommario di cui all'articolo 16 del presente allegato.

Ai fini della sua efficacia preventiva, il Piano di Sicurezza e Coordinamento (PSC) redatto, vuole risultare, con specifico riferimento alle opere previste in progetto, leggibile e comprensibile per l'impresa, per i lavoratori autonomi e per i rappresentanti dei lavoratori per la sicurezza, nonché di semplice esecuzione e controllo da parte dei responsabili tecnici dell'impresa.

A tale fine, il medesimo, nel suo sviluppo, è stato integrato alle scelte progettuali ed articolato in funzione delle fasi lavorative previste.

Detta suddivisione ha consentito di individuare:

- i rischi specifici e reali per il contesto ambientale e l'opera prevista
- i momenti critici dovuti a lavorazioni interferenti
- le modalità per eliminare e ridurre detti rischi
- i soggetti preposti agli obblighi di sicurezza previsti
- la stima dei costi per la sicurezza

In tale fase, pertanto, il PSC ha affrontato, per le fasi operative caratterizzanti l'opera, i rischi più rilevanti e le situazioni più critiche, determinando soluzioni realizzabili nel campo delle procedure esecutive, degli apprestamenti, delle attrezzature e del coordinamento.

Per fornire una immediata e palese chiave di lettura il PSC è stato suddiviso in:

**ALLEGATO 1: la relazione generale.**

Che descrive:

- La normativa di riferimento in materia di sicurezza
- L'identificazione e la descrizione dell'opera
- L'individuazione dei soggetti con compiti di sicurezza
- L'organizzazione dei servizi con riferimenti telefonici
- Le scelte progettuali e organizzative, le procedure, le misure preventive e protettive in riferimento:
  - all'area di cantiere
  - all'organizzazione del cantiere
  - alle lavorazioni

**ALLEGATO 2: la relazione di analisi e valutazione dei rischi (allegato "B" del PSC) e cronoprogramma delle lavorazioni (allegato "A" del PSC).**

**ALLEGATO 3: il fascicolo della manutenzione dell'opera**

**ALLEGATO 4: la stima dei costi ordinari e speciali della sicurezza (allegato "C" del PSC).**

**ALLEGATO 5: PIANO DI SICUREZZA DELLA NORDEX**

**ALLEGATO 6: PIANO ANTINCENDIO E DI EVACUAZIONE DELLA NORDEX**

Di seguito, seguendo anche il canovaccio suggerito dalla norma, si propongono, in distinti paragrafi, i contenuti richiesti.

## 4 DESCRIZIONE DELL'INTERVENTO

### 4.1 DESCRIZIONE GENERALE

Il parco eolico di progetto si sviluppa nella fascia di territorio della Gallura localizzato a 2 km direzione nord-est rispetto alla Frazione del Comune di Tempio Pausania denominata "Bassacutena", ad una altezza sul livello del mare che varia dai 200 ai 260 m circa.

Il territorio adiacente alla Frazione presa in esame è costituito da un'ampia piana solo parzialmente coltivata, in cui si estendono ampie aree adibite a pascolo e seminativo, percorsa dal Riu di Junco ed intervallata da settori alberati e a macchia impenetrabile, abitazioni sparse e presenza di piccoli agglomerati abitativi, alcune cave di granito ed un'area industriale posta a sud rispetto al layout dei n. 9 generatori eolici proposti (cfr. **figura 1**).

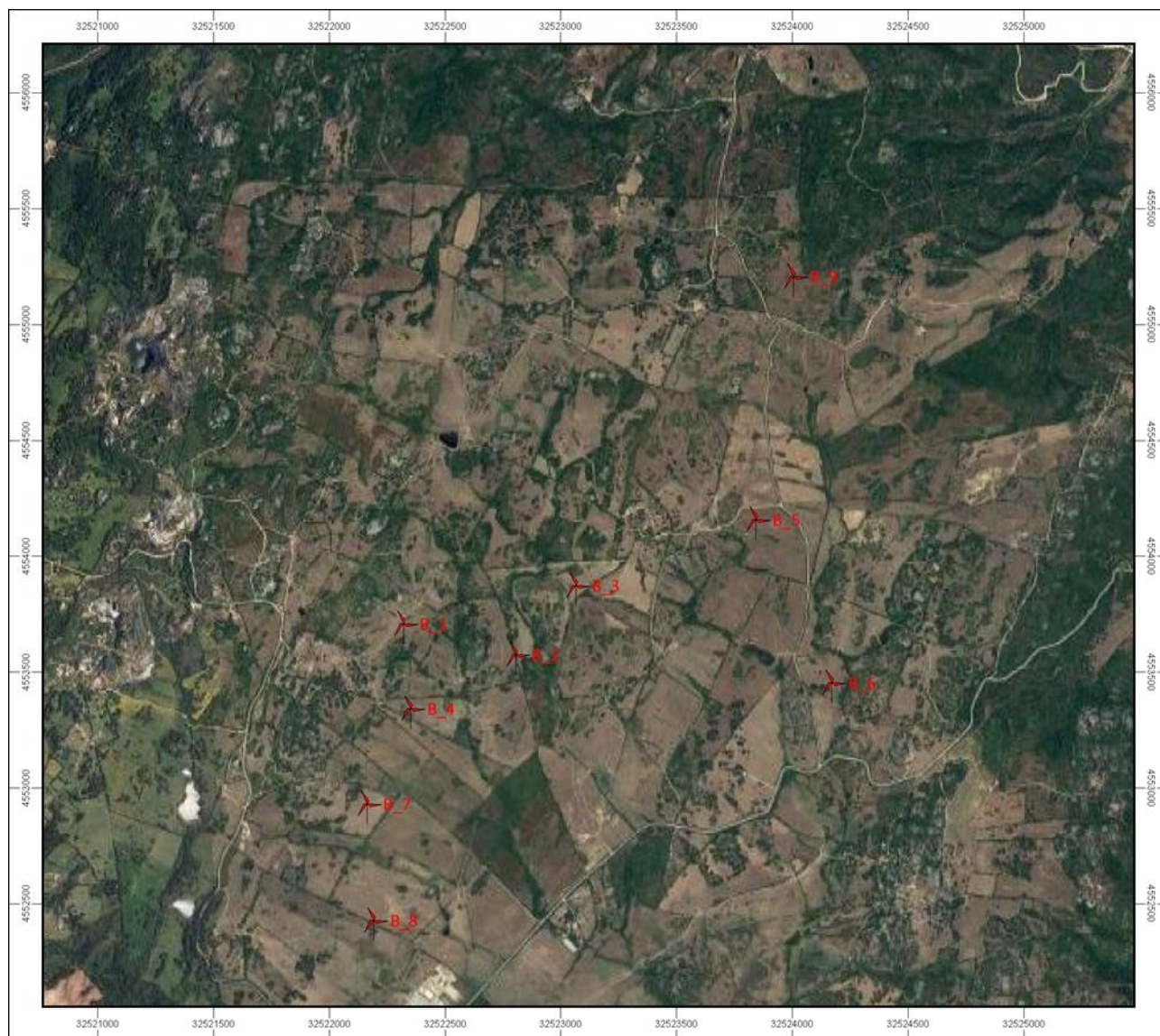

**Figura 1 - Planimetria generale dell'intervento con posizione delle turbine**

La rete stradale appare ben articolata sulla dorsale della SS 133 "Palau" che collega Palau all'area industriale ed al centro abitato della frazione di Bassacutena; confluiscono sulla SS133, ortogonalmente, sia la Strada Provinciale n. 70, sia la strada comunale San Pasquale-Bassacutena che raggiunge la frazione di San Pasquale una volta superata l'area industriale verso Palau, rispettivamente limite ovest ed est dell'area di progetto.

L'elettrodotto di collegamento alla nuova Stazione Elettrica (SE) della RTN (150 kV/36kV) si sviluppa, attraverso la linea interrata a 36 kV in antenna, lungo la SP70 fino a Loc. Campovaglio dove vira su Strada Litticchedda e raggiunge la cabina TERNA di trasformazione 36 kV/150 kV in Comune di Aglientu.

Dall'esame dell'elaborato "**SCGG - Studio di Compatibilità Geologica e Geomorfologica**", allegato alla presente progettazione, malgrado le opere e le infrastrutture del "Parco Eolico Bassacutena" siano collocate anche a notevole distanza fra di loro, da un punto di vista geologico il territorio in esame appartiene unicamente al complesso intrusivo tardo - ercinico che si estende fra la Sardegna nord orientale e la Corsica e denominato "**Batolite Sardo - Corso**". Il complesso granitoide risulta iniettato da **manifestazioni filoniane acide o basiche**, tardo erciniche, orientate secondo la direttrice principale SSW - NNE analogamente alle principali faglie cartografate nell'area.

Secondo le Note Illustrative della Carta Geologica d'Italia alla scala 1:50.000 "Foglio 428 - Arzachena", l'insieme dei dati petrografici e strutturali permettono di definire singole unità intrusive caratterizzate ognuna da geometria, aspetti composizionali e strutturali propri, e contraddistinte dalla cronologia relativa di messa in posto, deducibile dall'analisi dei contatti tra differenti *litofacies* delle diverse unità intrusive. Le aree in esame appartengono alla complessa **Unità Intrusiva di Arzachena**. Si evidenzia, inoltre, che l'intero "Parco Eolico Bassacutena" interessa quasi esclusivamente le rocce magmatiche intrusive a composizione granitoide che contraddistinguono il gallurese; in esse prevalgono i monzograniti, i leucomonzograniti e le granodioriti monzogranitiche e, secondariamente, i leucograniti, leucomicrograniti, i graniti s.l., i leucosienograniti, i microsienograniti ed i sienograniti. Le opere in esame intercettano, inoltre, brevi tratti del corteo filoniano acido, basico ed intermedio - basico.

La viabilità di servizio e l'elettrodotto HV interrato interessano, nell'area della zona industriale di Bassacutena, anche i depositi quaternari olocenici, di origine alluvionale, detritica ed eluvio - colluviale, mentre il solo elettrodotto HV interrato interessa i depositi quaternari olocenici nei pressi delle località Campovaglio e Litticchedda.

## 4.2 “ROAD SURVEY” E TEMPI DI ESECUZIONE DEI LAVORI

Come riportato nel documento “**Relazione Road Survey**” che si cita:

*“Il percorso meglio individuato per le caratteristiche delle macchine trasportate e indicato nella richiesta a me inviata mezzo mail, è quello che parte dal Porto di OLBIA e si conclude alla LOCALITA’ AZZA LONGA nel comune di BASSACUTENA.*

*Il percorso così individuato, interessa i seguenti tratti di strada:*

tratto	Regione di collocazione	Ente di appartenenza	Nome strada ( <i>anas – provincia – comune</i> )
1	SARDEGNA	COMUNE DI OLBIA	PORTO INDUSTRIALE
2		PROVINCIA OLBIA -TEMPIO	SS 82 - ROTONDA POZZO SACRO VIALE ITALIA
3		ANAS	SS 125 - EX ORIENTALE SARDA - OLBIA CENTRO - OLBIA NORD
4		PROVINCIA	CIRCONVALLAZIONE ARZACHENA
5			SP 115
6		ANAS	SS133 - PALAU
7		STRADA COMUNALE	
8		STRADA COMUNALE	LOCALITA’ AZZA LONGA - entrata parco

Percorso meglio evidenziato nella seguente cartografia:

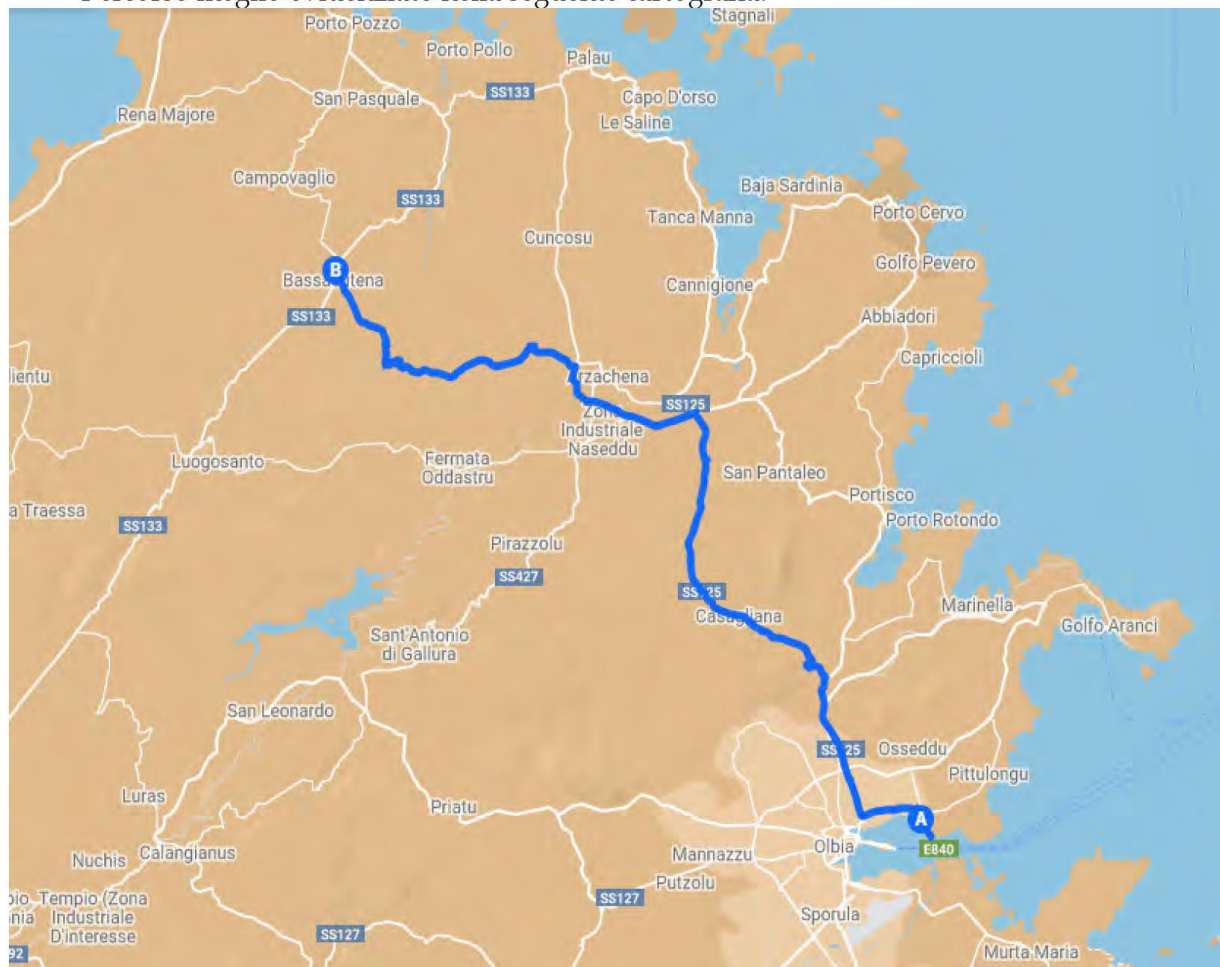

Su tutto il tratto, le interferenze sono state valutate prendendo come format una sagoma aerea di 6,00 mt di altezza e di 6,00 mt di larghezza a garanzia di un margine di sicurezza di manovra soprattutto in corrispondenza delle infrastrutture che insistono sui tratti di strada attraversati (ponti, cavalcavia, allargamenti, cavi, vegetazione, segnaletica, dissesti).

Non avendo individuato lungo il percorso particolari criticità, il trasporto deve essere effettuato con l'utilizzo di mezzi eccezionali "blade lifter" e "modulari" direttamente dal porto.

Si stima una **durata** complessiva di tutti i lavori di **24 mesi** (730 giorni) come tempo "**naturale**", mentre la durata in mesi "**laborativi e consecutivi**" complessivi è stimabile in **15,6 mesi** (475 giorni).

### 4.3 DESCRIZIONE DELLE LAVORAZIONI

Le lavorazioni si possono descrivere genericamente nelle seguenti:

- allestimento del cantiere;
- locale adattamento della viabilità di accesso al parco eolico funzionale a renderla adeguata al transito dei mezzi di cantiere ed alle operazioni di trasporto della componentistica degli aerogeneratori presso il sito di intervento;
- adeguamento della viabilità interna del parco eolico al fine di assicurare l'accessibilità di ciascuna postazione eolica ai mezzi d'opera ed ai veicoli di trasporto della componentistica degli aerogeneratori nonché consentire le ordinarie attività di gestione della centrale;
- approntamento degli interventi funzionali alla regimazione delle acque superficiali;
- realizzazione degli scavi funzionali all'allestimento delle piazzole nonché alla realizzazione delle fondazioni degli aerogeneratori;
- realizzazione delle fondazioni degli aerogeneratori e dei collegamenti all'impianto di terra;
- approntamento delle piazzole funzionali al montaggio degli aerogeneratori;
- scavo e posa dei cavidotti MT interrati di interconnessione aerogeneratori e collegamento con la stazione di utenza;
- installazione cabine elettriche di smistamento prefabbricate;
- completamento delle principali opere civili delle piazzole degli aerogeneratori, realizzazione delle opere di ripristino morfologico e ambientale (opere a verde e di rinaturalizzazione e sistemazione finale delle piazzole e della viabilità) dell'area interessata dai lavori;
- fornitura e posa in opera di cavidotto in AT fino alla Stazione Elettrica esistente;
- smobilizzo del cantiere.

#### 4.4 INDIVIDUAZIONE DELLE FASI LAVORATIVE

Come riportato con maggior dettaglio nell'allegato 1 e 2, le lavorazioni specifiche possono distinguersi nelle seguenti:

- **DIREZIONE TECNICA E COORDINAMENTO SICUREZZA**
  - Tecnico qualificato per direzione tecnica e coordinamento sicurezza (fase)
- **AREA DI CANTIERE FISSO**
  - Scavo di pulizia generale dell'area del cantiere (fase)
  - Rimozione selettiva delle specie arboree e arbustive (fase)
  - Realizzazione della recinzione e degli accessi al cantiere (fase)
  - Realizzazione di schermatura di cantiere antirumore e antipolvere (fase)
  - Realizzazione della viabilità di cantiere (fase)
  - Realizzazione di impianto elettrico del cantiere (fase)
  - Realizzazione di impianto di messa a terra del cantiere (fase)
  - Realizzazione di impianto di protezione da scariche atmosferiche del cantiere (fase)
  - Realizzazione di impianto idrico dei servizi igienico-assistenziali e sanitari del cantiere (fase)
  - Realizzazione di impianto d'illuminazione di cantiere ad alta efficienza (fase)
  - Allestimento di depositi, zone per lo stoccaggio dei materiali e per gli impianti fissi (fase)
  - Allestimento di aree di deposito provvisorie per materiali recuperabili (fase)
  - Allestimento di servizi igienico-assistenziali del cantiere (fase)
  - Allestimento di servizi sanitari del cantiere (fase)
- **BONIFICHE DA ORDIGNI BELLICI (STRADE DI PROGETTO)**
  - Localizzazione e bonifica superficiale di eventuali ordigni bellici (fase)
  - Scavo eseguito a mano di avvicinamento ad ordigni bellici (fase)
- **VIABILITA' DI SERVIZIO DI PROGETTO CON POSA DI CAVIDOTTO**
  - Allestimento di cantiere temporaneo su strada (fase)
  - Realizzazione di impianto d'illuminazione di cantiere ad alta efficienza (fase)
  - Rimozione selettiva delle specie arboree e arbustive (fase)
  - Tracciamento dell'asse di scavo (fase)
  - Formazione di rilevato stradale (fase)
  - Posa di cavidotto (fase)
  - Posa di cavidotto tramite microtunneling (fase)
  - Formazione di fondazione stradale (fase)
  - Realizzazione della carpenteria per opere d'arte in lavori stradali (fase)
  - Lavorazione e posa ferri di armatura per opere d'arte in lavori stradali (fase)
  - Getto in calcestruzzo per opere d'arte in lavori stradali (fase)



- Cordoli, zanelle e opere d'arte (fase)
- Formazione di manto di usura e collegamento (fase)
- Realizzazione di segnaletica orizzontale (fase)
- Pulizia generale dell'area di cantiere (fase)
- Smobilizzo del cantiere (fase)
- **PREPARAZIONE DELLA PIAZZOLA**
  - Rimozione selettiva delle specie arboree e arbustive (fase)
  - Scavo di pulizia generale dell'area del cantiere (fase)
  - Realizzazione di schermatura di cantiere antirumore e antipolvere (fase)
  - Scavo di sbancamento (fase)
  - Scavo di splateamento (fase)
  - Allestimento di depositi, zone per lo stoccaggio dei materiali e per gli impianti fissi (fase)
  - Allestimento di aree di deposito provvisorie per materiali recuperabili (fase)
  - Allestimento di servizi igienico-assistenziali del cantiere (fase)
  - Allestimento di servizi sanitari del cantiere (fase)
  - Realizzazione della carpenteria per le strutture in fondazione (fase)
  - Lavorazione e posa ferri di armatura per le strutture in fondazione (fase)
  - Getto in calcestruzzo per le strutture in fondazione (fase)
  - Montaggio della gru a torre (fase)
- **BONIFICHE DA ORDIGNI BELLICI (TURBINE)**
  - Localizzazione e bonifica profonda di eventuali ordigni bellici (fase)
  - Scavo eseguito a macchina di avvicinamento ad ordigni bellici (fase)
- **FONDAZIONI**
  - Perforazioni per pali trivellati (fase)
  - Posa ferri di armatura per pali trivellati (fase)
  - Getto di calcestruzzo per pali trivellati (fase)
  - Realizzazione della carpenteria per le strutture in fondazione con casseforme riutilizzabili (fase)
  - Lavorazione e posa ferri di armatura per le strutture in fondazione (fase)
  - Getto in calcestruzzo per le strutture in fondazione (fase)
- **TURBINE**
  - Trasporto e montaggio a terra componenti aerogeneratori (fase)
  - Installazione aerogeneratori (fase)
- **REALIZZAZIONE DI SOTTOSTAZIONE**
  - Scavo di pulizia generale dell'area del cantiere (fase)
  - Realizzazione della recinzione e degli accessi al cantiere (fase)
  - Realizzazione della carpenteria per le strutture in fondazione con casseforme riutilizzabili

(fase)

- Lavorazione e posa ferri di armatura per le strutture in fondazione (fase)
- Getto in calcestruzzo per le strutture in fondazione (fase)
- Montaggio di strutture prefabbricate in c.a. (fase)
- Realizzazione di impianto elettrico (fase)
- Realizzazione di impianto di messa a terra (fase)
- Realizzazione di impianto di protezione contro le scariche atmosferiche (fase)
- Realizzazione di impianto antintrusione (fase)
- Realizzazione di impianto di videosorveglianza (fase)
- Installazione di corpi illuminanti (fase)
- Realizzazione della rete e dei sistemi di controllo per impianto antincendio (fase)
- Montaggio di serramenti esterni (fase)
- Montaggio di cancelli estensibili (fase)
- Formazione di massetto per pavimenti interni (fase)
- Posa di pavimenti per interni sopraelevati (fase)
- Montaggio di porte tagliafuoco (fase)
- Tinteggiatura di superfici interne con vernici ecocompatibili (fase)
- Pulizia generale dell'area di cantiere (fase)
- Smobilizzo del cantiere (fase)

▪ **POSA DI CAVIDOTTO SU STRADA ESISTENTE**

- Allestimento di cantiere temporaneo su strada (fase)
- Realizzazione di impianto d'illuminazione di cantiere ad alta efficienza (fase)
- Pulizia di sede stradale (fase)
- Rimozione selettiva delle specie arboree e arbustive (fase)
- Tracciamento dell'asse di scavo (fase)
- Taglio di asfalto di carreggiata stradale (fase)
- Asportazione di strato di usura e collegamento (fase)
- Demolizione di fondazione stradale (fase)
- Protezione delle pareti di scavo (fase)
- Scavo a sezione obbligata (fase)
- Posa di cavidotto (fase)
- Posa di cavidotto tramite microtunneling (fase)
- Rinterro di scavo eseguito a mano (fase)
- Formazione di fondazione stradale (fase)
- Realizzazione della carpenteria per opere d'arte in lavori stradali (fase)
- Lavorazione e posa ferri di armatura per opere d'arte in lavori stradali (fase)
- Getto in calcestruzzo per opere d'arte in lavori stradali (fase)

**PSC – PIANO DI SICUREZZA E DI COORDINAMENTO, FINALIZZATO ALLA TUTELA DELLA SALUTE E SICUREZZA DEI LAVORATORI NEI CANTIERI, AI SENSI DEL DECRETO LEGISLATIVO 9 APRILE 2008, N. 81, NONCHÉ IN APPLICAZIONE DEI VIGENTI ACCORDI SINDACALI IN MATERIA. STIMA DEI COSTI DELLA SICUREZZA**

- Cordoli, zanelle e opere d'arte (fase)
- Formazione di manto di usura e collegamento (fase)
- Realizzazione di segnaletica orizzontale (fase)
- Pulizia generale dell'area di cantiere (fase)
- Smobilizzo del cantiere (fase)
- **SMOBILIZZO AREA DI CANTIERE FISSO**
  - Pulizia generale dell'area di cantiere (fase)
  - Smobilizzo del cantiere (fase)

PSC – PIANO DI SICUREZZA E DI COORDINAMENTO, FINALIZZATO ALLA TUTELA DELLA SALUTE E SICUREZZA DEI LAVORATORI NEI CANTIERI, AI SENSI DEL DECRETO LEGISLATIVO 9 APRILE 2008, N. 81, NONCHÉ IN APPLICAZIONE DEI VIGENTI ACCORDI SINDACALI IN MATERIA. STIMA DEI COSTI DELLA SICUREZZA

## **5 ALLEGATI**

### **5.1 ALLEGATO 1: RELAZIONE GENERALE.**

## LAVORO

(punto 2.1.2, lettera a, punto 1, Allegato XV del D.Lgs. 81/2008 e s.m.i.)

### CARATTERISTICHE GENERALI DELL'OPERA:

Natura dell'Opera: OGGETTO:	<b>Opera Elettrica</b> <b>Progetto per la realizzazione e l'esercizio di un impianto di produzione di energia elettrica da fonte eolica denominato "Parco Eolico Bassacutena", della potenza di 61,2 MW, localizzato nel Comune di Tempio Pausania e delle sole opere ed infrastrutture connesse per il collegamento in antenna 36 kV con una nuova Stazione Elettrica (SE) della RTN a 150 kV/36kV da inserire in entra-esce alla linea RTN a 150 kV "Aglientu-S. Teresa", sita nel Comune di Aglientu</b>
--------------------------------	--

## RESPONSABILI

(punto 2.1.2, lettera b, punto 1, Allegato XV del D.Lgs. 81/2008 e s.m.i.)

Al momento non si conoscono ancora in nominativi per le diverse figure stabilite dalle norme vigenti.

## IMPRESE

(punto 2.1.2, lettera b, punto 1, Allegato XV del D.Lgs. 81/2008 e s.m.i.)

Al momento non si conoscono ancora le imprese che eseguiranno le lavorazioni.

## DESCRIZIONE DEL CONTESTO IN CUI È COLLOCATA L'AREA DEL CANTIERE

(punto 2.1.2, lettera a, punto 2, Allegato XV del D.Lgs. 81/2008 e s.m.i.)

Il **cantiere fisso principale**, per tutta la durata dei lavori, sarà ubicato nei pressi dell'area industriale/cimitero adiacente alla S.S. n° 133.

L'area è individuabile (riquadro **rosso**) attraverso il seguente stralcio planimetrico-catastale:



Tale area sarà strategica per la realizzazione del parco eolico (strade di accesso, piazzole, turbine, cavidotto, stazioni di smistamento) e all'interno saranno posizionati tutti i baraccamenti, uffici e servizi necessari.

Al termine del completamento di tutte le opere del parco, l'area di cantiere potrà essere notevolmente ridotta, perché servirà esclusivamente per il completamento dell'opera, cioè la realizzazione della stazione di trasformazione MT/AT 30/36 kV (da realizzare nella stessa area iniziale del cantiere) e il cavidotto fino alla SE RTN "Aglientu-S. Teresa".

Presso ogni aerogeneratore si realizzerà anche un **cantiere fisso secondario** all'interno dell'area "Q2" e "Q2/Q4" come evidenziato nella successiva figura:

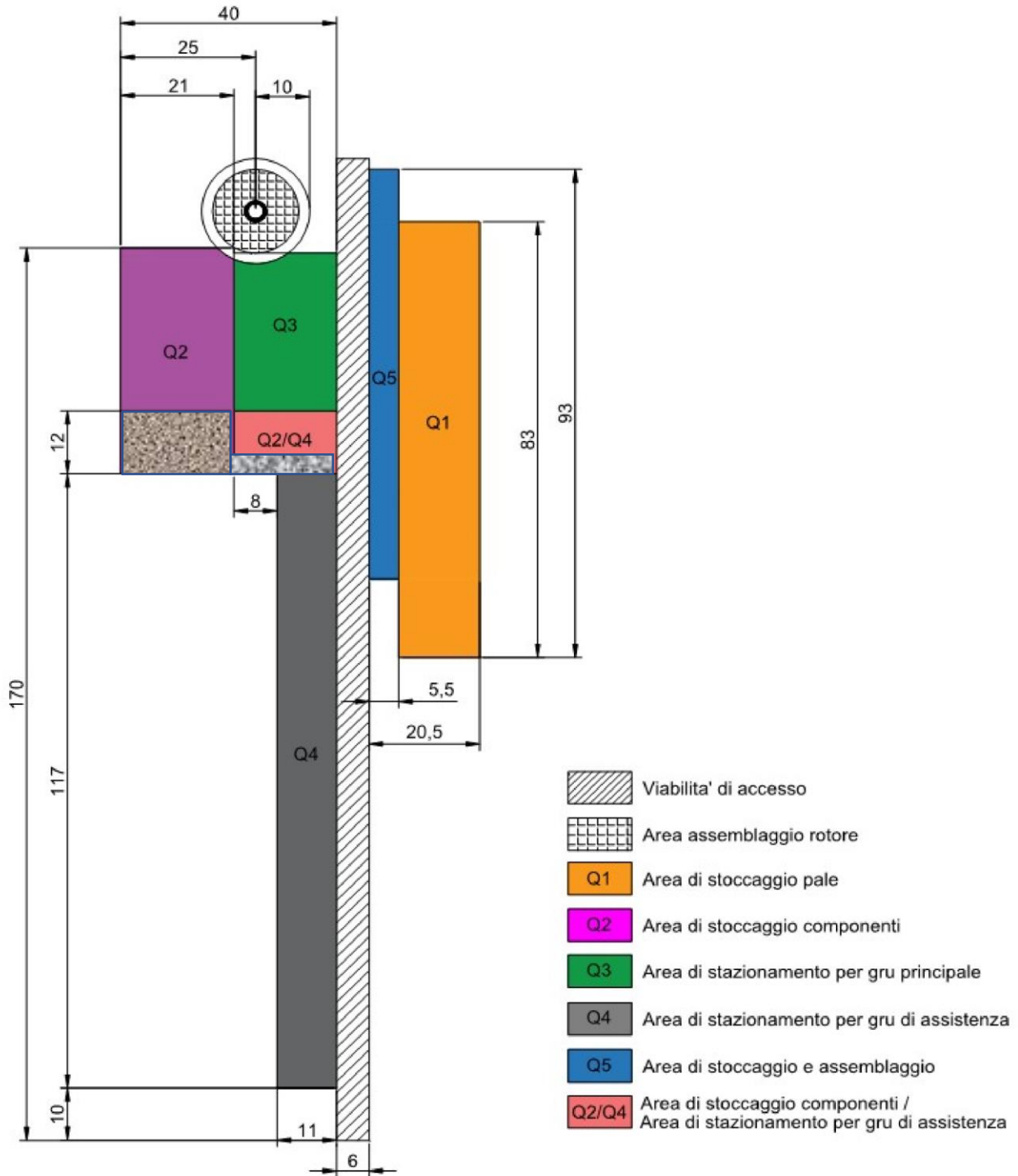

**AREA DI CANTIERE**



**ACCESSO ALL'AREA DI CANTIERE**

## DESCRIZIONE SINTETICA DELL'OPERA

(punto 2.1.2, lettera a, punto 3, Allegato XV del D.Lgs. 81/2008 e s.m.i.)

Il parco eolico di progetto si sviluppa nella fascia di territorio della Gallura localizzato a 2 km direzione nord-est rispetto alla Frazione del Comune di Tempio Pausania denominata “Bassacutena”, ad una altezza sul livello del mare che varia dai 200 ai 260 m circa.

Il territorio adiacente alla Frazione presa in esame è costituito da un’ampia piana solo parzialmente coltivata, in cui si estendono ampie aree adibite a pascolo e seminativo, percorsa dal Riu di Junco ed intervallata da settori alberati e a macchia impenetrabile, abitazioni sparse e presenza di piccoli agglomerati abitativi, alcune cave di granito ed un’area industriale posta a sud rispetto al layout dei n. 9 generatori eolici proposti (cfr. **figura 1**).



**Figura 1 - Planimetria generale dell'intervento con posizione delle turbine**

La rete stradale appare ben articolata sulla dorsale della SS 133 “Palau” che collega Palau all’area industriale ed al centro abitato della frazione di Bassacutena; confluiscono sulla SS133,



ortogonalmente, sia la Strada Provinciale n. 70, sia la strada comunale San Pasquale-Bassacutena che raggiunge la frazione di San Pasquale una volta superata l'area industriale verso Palau, rispettivamente limite ovest ed est dell'area di progetto.

L'elettrodotto di collegamento alla nuova Stazione Elettrica (SE) della RTN (150 kV/36kV) si sviluppa, attraverso la linea interrata a 36 kV in antenna, lungo la SP70 fino a Loc. Campovaglio dove vira su Strada Litticchedda e raggiunge la cabina TERNA di trasformazione 36 kV/150 kV in Comune di Aglientu.

Dall'esame dell'elaborato "**SCGG - Studio di Compatibilità Geologica e Geomorfologica**", allegato alla presente progettazione, malgrado le opere e le infrastrutture del "Parco Eolico Bassacutena" siano collocate anche a notevole distanza fra di loro, da un punto di vista geologico il territorio in esame appartiene unicamente al complesso intrusivo tardo - ercinico che si estende fra la Sardegna nord orientale e la Corsica e denominato "**Batolite Sardo - Corso**". Il complesso granitoide risulta iniettato da **manifestazioni filoniane acide o basiche**, tardo erciniche, orientate secondo la direttrice principale SSW - NNE analogamente alle principali faglie cartografate nell'area.

Secondo le Note Illustrative della Carta Geologica d'Italia alla scala 1:50.000 "Foglio 428 - Arzachena", l'insieme dei dati petrografici e strutturali permettono di definire singole unità intrusive caratterizzate ognuna da geometria, aspetti composizionali e strutturali propri, e contraddistinte dalla cronologia relativa di messa in posto, deducibile dall'analisi dei contatti tra differenti *litofacies* delle diverse unità intrusive. Le aree in esame appartengono alla complessa **Unità Intrusiva di Arzachena**. Si evidenzia, inoltre, che l'intero "Parco Eolico Bassacutena" interessa quasi esclusivamente le rocce magmatiche intrusive a composizione granitoide che contraddistinguono il gallurese; in esse prevalgono i monzograniti, i leucomonzograniti e le granodioriti monzogranitiche e, secondariamente, i leucograniti, leucomicrograniti, i graniti s.l., i leucosienograniti, i microsienograniti ed i sienograniti. Le opere in esame intercettano, inoltre, brevi tratti del corteo filoniano acido, basico ed intermedio - basico.

La viabilità di servizio e l'elettrodotto HV interrato interessano, nell'area della zona industriale di Bassacutena, anche i depositi quaternari olocenici, di origine alluvionale, detritica ed eluvio - colluviale, mentre il solo elettrodotto HV interrato interessa i depositi quaternari olocenici nei pressi delle località Campovaglio e Litticchedda.

## AREA DEL CANTIERE

### Individuazione, analisi e valutazione dei rischi concreti

(punto 2.1.2, lettera c, Allegato XV del D.Lgs. 81/2008 e s.m.i.)

### Scelte progettuali ed organizzative, procedure, misure preventive e protettive

(punto 2.1.2, lettera d, punto 1, Allegato XV del D.Lgs. 81/2008 e s.m.i.)

## CARATTERISTICHE AREA DEL CANTIERE

(punto 2.2.1, lettera a, Allegato XV del D.Lgs. 81/2008 e s.m.i.)

### Alberi

#### Misure Preventive e Protettive generali:

- 1) Alberi: misure organizzative;

*Prescrizioni Organizzative:*

**Opere provvisoriale e di protezione.** Per i lavori in prossimità di alberi, ma che non interessano direttamente questi ultimi, il possibile rischio d'urto da parte di mezzi d'opera (gru, autocarri, ecc), deve essere evitato mediante opportune segnalazioni o opere provvisoriale e di protezione. Le misure si possono differenziare sostanzialmente per quanto concerne la loro progettazione, che deve tener conto dei vincoli specifici richiesti dalla presenza del particolare fattore ambientale.

#### Rischi specifici:

- 1) Caduta di materiale dall'alto o a livello;  
Lesioni causate dall'investimento di masse cadute dall'alto, durante le operazioni di trasporto di materiali o per caduta degli stessi da opere provvisoriale, o a livello, a seguito di demolizioni mediante esplosivo o a spinta da parte di materiali frantumati proiettati a distanza.
- 2) Investimento, ribaltamento;  
Lesioni causate dall'investimento ad opera di macchine operatrici o conseguenti al ribaltamento delle stesse.
- 3) Urti, colpi, impatti, compressioni;  
Lesioni per colpi, impatti, compressioni a tutto il corpo o alle mani per contatto con utensili, attrezzi o apparecchi di tipo manuale o a seguito di urti con oggetti di qualsiasi tipo presenti nel cantiere.

### Condutture sotterranee

#### Misure Preventive e Protettive generali:

- 1) Condutture sotterranee: misure organizzative;

*Prescrizioni Organizzative:*

**Reti di distribuzione di energia elettrica.** Si deve provvedere preliminarmente a verificare la presenza di linee elettriche interratale che possono interferire con l'area di cantiere. Nel caso di cavi elettrici in tensione interratale o in cunicolo, il percorso e la profondità delle linee devono essere rilevati o segnalati in superficie quando interessino direttamente la zona di lavoro. Nel caso di lavori di scavo che intercettano ed attraversano linee elettriche interratale in tensione è necessario procedere con cautela e provvedere a mettere in atto sistemi di sostegno e protezione provvisoriale al fine di evitare pericolosi avvicinamenti e/o danneggiamenti alle linee stesse durante l'esecuzione dei lavori.

**Reti di distribuzione acqua.** Si deve provvedere preliminarmente a verificare la presenza di elementi di reti di distribuzione di acqua e, se del caso, deve essere provveduto a rilevare e segnalare in superficie il percorso e la profondità.

**Reti di distribuzione gas.** Si deve provvedere preliminarmente a verificare la presenza di elementi di reti di distribuzione di gas che possono interferire con il cantiere, nel qual caso devono essere avvertiti tempestivamente gli esercenti tali reti al fine di concordare le misure essenziali di sicurezza da prendere prima dell'inizio dei lavori e durante lo sviluppo dei lavori. In particolare è necessario preventivamente rilevare e segnalare in superficie il percorso e la profondità degli elementi e stabilire modalità di esecuzione dei lavori tali da evitare l'insorgenza di situazioni pericolose sia per i lavori da eseguire, sia per l'esercizio delle reti. Nel caso di lavori di scavo che interferiscono con tali reti è necessario prevedere sistemi di protezione e sostegno delle tubazioni messe a nudo, al fine di evitare il danneggiamento delle medesime ed i rischi conseguenti.

**Reti fognarie.** Si deve provvedere preliminarmente a verificare la presenza di reti fognarie sia attive sia non più utilizzate. Se tali reti interferiscono con le attività di cantiere, il percorso e la profondità devono essere rilevati e segnalati in superficie. Specialmente durante lavori di scavo, la presenza, anche al contorno, di reti fognarie deve essere nota, poiché costituisce

sempre una variabile importante rispetto alla consistenza e stabilità delle pareti di scavo sia per la presenza di terreni di rinterro, sia per la possibile formazione di improvvisi vuoti nel terreno (tipici nel caso di vetuste fognature dismesse), sia per la presenza di possibili infiltrazioni o inondazioni d'acqua dovute a fessurazione o cedimento delle pareti qualora limitrofe ai lavori di sterro.

**Rischi specifici:**

- 1) **Annegamento;**  
Annegamento durante lavori in bacini o corsi d'acqua, o per venute d'acqua durante scavi all'aperto o in sotterraneo.
- 2) **Elettrocuzione;**  
Elettrocuzione per contatto diretto o indiretto con parti dell'impianto elettrico in tensione o folgorazione dovuta a caduta di fulmini in prossimità del lavoratore.
- 3) **Incendi, esplosioni;**  
Lesioni provocate da incendi e/o esplosioni a seguito di lavorazioni in presenza o in prossimità di materiali, sostanze o prodotti infiammabili.
- 4) **Seppellimento, sprofondamento;**  
Seppellimento e sprofondamento a seguito di slittamenti, frane, crolli o cedimenti nelle operazioni di scavi all'aperto o in sotterraneo, di demolizione, di manutenzione o pulizia all'interno di silos, serbatoi o depositi, di disarmo delle opere in c.a., di stoccaggio dei materiali, e altre.

## Falde

**Misure Preventive e Protettive generali:**

- 1) Falde: misure organizzative;

*Prescrizioni Organizzative:*

**Indagini topografiche e geologiche.** L'area interessata dal cantiere deve essere individuata topograficamente e geologicamente onde ottenere informazioni utili a determinare le condizioni idrogeologiche in cui si opera al fine di prevenire il recapito in cantiere del deflusso di eventuali acque di falda. Ove del caso è necessario prevedere canali di captazione e deflusso ed attrezzare il cantiere con pompe idrovore di capacità adeguata.

**Rischi specifici:**

- 1) **Annegamento;**  
Annegamento durante lavori in bacini o corsi d'acqua, o per venute d'acqua durante scavi all'aperto o in sotterraneo.

## Fossati

**Misure Preventive e Protettive generali:**

- 1) Fossati: misure organizzative;

*Prescrizioni Organizzative:*

**Opere provvisoriale e di protezione.** Per i lavori in prossimità di fossati il rischio di caduta dall'alto deve essere evitato con la realizzazione di adeguate opere provvisoriale e di protezione (solidi parapetti con arresto al piede). Le opere provvisoriale e di protezione si possono differenziare sostanzialmente per quanto concerne la loro progettazione, che deve tener conto dei vincoli specifici richiesti dalla presenza del particolare fattore ambientale.

**Rischi specifici:**

- 1) **Caduta dall'alto;**  
Lesioni a causa di cadute dall'alto per perdita di stabilità dell'equilibrio dei lavoratori, in assenza di adeguate misure di prevenzione, da un piano di lavoro ad un altro posto a quota inferiore.

## Ordigni bellici inesplosi

**Misure Preventive e Protettive generali:**

- 1) Ordigni bellici inesplosi: misure organizzative;

*Prescrizioni Organizzative:*

**Bonifica da ordigni bellici.** Prima di procedere all'esecuzione di qualsiasi attività di scavo deve essere prevista una bonifica, preventiva e sistematica, dell'area di cantiere da residui bellici inesplosi al fine di garantire le necessarie condizioni di sicurezza dei lavoratori e dell'opera futura. L'attività di bonifica comprende una serie di fasi operative che riguardano: la ricerca, la localizzazione, l'individuazione, lo scoprimento, l'esame, la disattivazione, la neutralizzazione e/o rimozione di residui bellici risalenti al primo e al secondo conflitto mondiale. L'attività di bonifica preventiva e sistematica deve essere svolta da un'impresa specializzata, in possesso dei requisiti di cui all'art. 104, comma 4-bis, del D.Lgs. 9 aprile 2008, n. 81 e s.m.i., e sulla base di un parere vincolante dell'autorità militare competente per territorio in merito alle specifiche regole tecniche da osservare in considerazione della collocazione geografica e della tipologia dei terreni interessati, nonché mediante misure di sorveglianza dei competenti organismi del Ministero della difesa, del Ministero del lavoro e delle politiche sociali e del Ministero della salute.

*Riferimenti Normativi:*

D.Lgs. 9 aprile 2008 n. 81, Art. 91.

#### **Rischi specifici:**

- 1) Incendi, esplosioni;  
Lesioni provocate da incendi e/o esplosioni a seguito di lavorazioni in presenza o in prossimità di materiali, sostanze o prodotti infiammabili.

## **Scarpate**

#### **Misure Preventive e Protettive generali:**

- 1) Scarpate: misure organizzative;

*Prescrizioni Organizzative:*

**Opere provvisoriale e di protezione.** Per i lavori in prossimità di scarpate il rischio di caduta dall'alto deve essere evitato con la realizzazione di adeguate opere provvisoriale e di protezione (solidi parapetti con arresto al piede). Le opere provvisoriale e di protezione si possono differenziare sostanzialmente per quanto concerne la loro progettazione, che deve tener conto dei vincoli specifici richiesti dalla presenza del particolare fattore ambientale.

#### **Rischi specifici:**

- 1) Caduta dall'alto;  
Lesioni a causa di cadute dall'alto per perdita di stabilità dell'equilibrio dei lavoratori, in assenza di adeguate misure di prevenzione, da un piano di lavoro ad un altro posto a quota inferiore.

## FATTORI ESTERNI CHE COMPORTANO RISCHI PER IL CANTIERE

(punto 2.2.1, lettera b, Allegato XV del D.Lgs. 81/2008 e s.m.i.)

### Strade

#### Misure Preventive e Protettive generali:

- 1) Strade: misure organizzative;

#### *Prescrizioni Organizzative:*

**Lavori stradali.** Per i lavori in prossimità di strade i rischi derivanti dal traffico circostante devono essere evitati con l'adozione delle adeguate procedure previste dal codice della strada. Particolare attenzione deve essere posta nella scelta, tenuto conto del tipo di strada e delle situazioni di traffico locali, della tipologia e modalità di delimitazione del cantiere, della segnaletica più opportuna, del tipo di illuminazione (di notte e in caso di scarsa visibilità), della dimensione delle deviazioni e del tipo di manovre da compiere.

#### *Riferimenti Normativi:*

D.P.R. 16 dicembre 1992 n.495, Art.30; D.P.R. 16 dicembre 1992 n.495, Art.31; D.P.R. 16 dicembre 1992 n.495, Art.40; D.Lgs. 9 aprile 2008 n. 81, Allegato 6, Punto 1.

#### Rischi specifici:

- 1) Investimento;

## RISCHI CHE LE LAVORAZIONI DI CANTIERE COMPORTANO PER L'AREA CIRCOSTANTE

(punto 2.2.1, lettera c, Allegato XV del D.Lgs. 81/2008 e s.m.i.)

### Abitazioni

#### Misure Preventive e Protettive generali:

- 1) Fonti inquinanti: misure organizzative;

#### *Prescrizioni Organizzative:*

**Provvedimenti per la riduzione del rumore.** In relazione alle specifiche attività svolte devono essere previste ed adottati tutti i provvedimenti necessari ad evitare o ridurre al minimo l'emissione di rumori, polveri, ecc. Al fine di limitare l'inquinamento acustico si può sia prevedere di ridurre l'orario di utilizzo delle macchine e degli impianti più rumorosi sia installare barriere contro la diffusione del rumore. Qualora le attività svolte comportino elevata rumorosità devono essere autorizzate dal Sindaco. Nelle lavorazioni che comportano la formazione di polveri devono essere adottati sistemi di abbattimento e di contenimento il più possibile vicino alla fonte. Nelle attività edili è sufficiente inumidire il materiale polverulento, segregare l'area di lavorazione per contenere l'abbattimento delle polveri nei lavori di sabbiatura, per il caricamento di silos, l'aria di spostamento deve essere raccolta e convogliata ad un impianto di depolverizzazione, ecc.

#### Rischi specifici:

- 1) Rumore;  
Danni all'apparato uditivo, causati da prolungata esposizione al rumore prodotto da fonti presenti nell'area di insediamento del cantiere.
- 2) Polveri;  
Danni all'apparato respiratorio derivanti dall'inalazione di polveri rilasciate da fonti presenti nell'area di insediamento del cantiere.

## **DESCRIZIONE CARATTERISTICHE IDROGEOLOGICHE**

(punto 2.1.4, Allegato XV del D.Lgs. 81/2008 e s.m.i.)

Per i contenuti di dettaglio si rimanda all'elaborato "SCGG" allegato al presente progetto.

### **ORGANIZZAZIONE DEL CANTIERE**

#### **Individuazione, analisi e valutazione dei rischi concreti**

(punto 2.1.2, lettera c, Allegato XV del D.Lgs. 81/2008 e s.m.i.)

#### **Scelte progettuali ed organizzative, procedure, misure preventive e protettive**

(punto 2.1.2, lettera d, punto 2, Allegato XV del D.Lgs. 81/2008 e s.m.i.)

E' riportato nei successivi paragrafi e nella specifica analisi e valutazione dei rischi.

### **COORDINAMENTO PER USO COMUNE DI APPRESTAMENTI, ATTREZZATURE, INFRASTRUTTURE, MEZZI E SERVIZI DI PROTEZIONE COLLETTIVA**

(punto 2.1.2, lettera f, Allegato XV del D.Lgs. 81/2008 e s.m.i.)

Le misure di coordinamento sono riportate di seguito nelle specifiche categorie.

### **MODALITA' ORGANIZZATIVE DELLA COOPERAZIONE, DEL COORDINAMENTO E DELLA RECIPROCA INFORMAZIONE TRA LE IMPRESE/LAVORATORI AUTONOMI**

(punto 2.1.2, lettera g, Allegato XV del D.Lgs. 81/2008 e s.m.i.)

Questo paragrafo potrà essere compilato a seguito della scelta delle imprese esecutrici e dei lavoratori autonomi.

## **ORGANIZZAZIONE SERVIZIO DI PRONTO SOCCORSO, ANTINCENDIO ED EVACUAZIONE DEI LAVORATORI**

(punto 2.1.2, lettera h, Allegato XV del D.Lgs. 81/2008 e s.m.i.)

**Al momento si forniscono solo i numeri di telefono delle emergenze:**

Comando Vvf	chiamate per soccorso:	tel. 115
Pronto Soccorso		tel. 118



## LAVORAZIONI E LORO INTERFERENZE

### **Individuazione, analisi e valutazione dei rischi concreti**

(punto 2.1.2, lettera c, Allegato XV del D.Lgs. 81/2008 e s.m.i.)

### **Scelte progettuali ed organizzative, procedure, misure preventive e protettive**

(punto 2.1.2, lettera d, punto 3, Allegato XV del D.Lgs. 81/2008 e s.m.i.)

Le lavorazioni si possono descrivere genericamente nelle seguenti:

- allestimento del cantiere;
- locale adattamento della viabilità di accesso al parco eolico funzionale a renderla adeguata al transito dei mezzi di cantiere ed alle operazioni di trasporto della componentistica degli aerogeneratori presso il sito di intervento;
- adeguamento della viabilità interna del parco eolico al fine di assicurare l'accessibilità di ciascuna postazione eolica ai mezzi d'opera ed ai veicoli di trasporto della componentistica degli aerogeneratori nonché consentire le ordinarie attività di gestione della centrale;
- approntamento degli interventi funzionali alla regimazione delle acque superficiali;
- realizzazione degli scavi funzionali all'allestimento delle piazzole nonché alla realizzazione delle fondazioni degli aerogeneratori;
- realizzazione delle fondazioni degli aerogeneratori e dei collegamenti all'impianto di terra;
- approntamento delle piazzole funzionali al montaggio degli aerogeneratori;
- scavo e posa dei cavidotti MT interrati di interconnessione aerogeneratori e collegamento con la stazione di utenza;
- installazione cabine elettriche di smistamento prefabbricate;
- completamento delle principali opere civili delle piazzole degli aerogeneratori, realizzazione delle opere di ripristino morfologico e ambientale (opere a verde e di rinaturalizzazione e sistemazione finale delle piazzole e della viabilità) dell'area interessata dai lavori;
- fornitura e posa in opera di cavidotto in AT fino alla Stazione Elettrica esistente;
- smobilizzo del cantiere.

Con riferimento al cronoprogramma delle lavorazioni, le lavorazioni specifiche possono distinguersi nelle seguenti:

- **DIREZIONE TECNICA E COORDINAMENTO SICUREZZA**
  - Tecnico qualificato per direzione tecnica e coordinamento sicurezza (fase)
- **AREA DI CANTIERE FISSO**
  - Scavo di pulizia generale dell'area del cantiere (fase)
  - Rimozione selettiva delle specie arboree e arbustive (fase)
  - Realizzazione della recinzione e degli accessi al cantiere (fase)
  - Realizzazione di schermatura di cantiere antirumore e antipolvere (fase)
  - Realizzazione della viabilità di cantiere (fase)
  - Realizzazione di impianto elettrico del cantiere (fase)
  - Realizzazione di impianto di messa a terra del cantiere (fase)
  - Realizzazione di impianto di protezione da scariche atmosferiche del cantiere (fase)
  - Realizzazione di impianto idrico dei servizi igienico-assistenziali e sanitari del cantiere (fase)
  - Realizzazione di impianto d'illuminazione di cantiere ad alta efficienza (fase)
  - Allestimento di depositi, zone per lo stoccaggio dei materiali e per gli impianti fissi (fase)
  - Allestimento di aree di deposito provvisorie per materiali recuperabili (fase)
  - Allestimento di servizi igienico-assistenziali del cantiere (fase)
  - Allestimento di servizi sanitari del cantiere (fase)
- **BONIFICHE DA ORDIGNI BELLICI (STRADE DI PROGETTO)**
  - Localizzazione e bonifica superficiale di eventuali ordigni bellici (fase)
  - Scavo eseguito a mano di avvicinamento ad ordigni bellici (fase)
- **VIABILITA' DI SERVIZIO DI PROGETTO CON POSA DI CAVIDOTTO**
  - Allestimento di cantiere temporaneo su strada (fase)
  - Realizzazione di impianto d'illuminazione di cantiere ad alta efficienza (fase)
  - Rimozione selettiva delle specie arboree e arbustive (fase)
  - Tracciamento dell'asse di scavo (fase)
  - Formazione di rilevato stradale (fase)
  - Posa di cavidotto (fase)
  - Posa di cavidotto tramite microtunneling (fase)
  - Formazione di fondazione stradale (fase)
  - Realizzazione della carpenteria per opere d'arte in lavori stradali (fase)
  - Lavorazione e posa ferri di armatura per opere d'arte in lavori stradali (fase)
  - Getto in calcestruzzo per opere d'arte in lavori stradali (fase)
  - Cordoli, zanelle e opere d'arte (fase)
  - Formazione di manto di usura e collegamento (fase)
  - Realizzazione di segnaletica orizzontale (fase)

- Pulizia generale dell'area di cantiere (fase)
- Smobilizzo del cantiere (fase)
- **PREPARAZIONE DELLA PIAZZOLA**
  - Rimozione selettiva delle specie arboree e arbustive (fase)
  - Scavo di pulizia generale dell'area del cantiere (fase)
  - Realizzazione di schermatura di cantiere antirumore e antipolvere (fase)
  - Scavo di sbancamento (fase)
  - Scavo di splateamento (fase)
  - Allestimento di depositi, zone per lo stoccaggio dei materiali e per gli impianti fissi (fase)
  - Allestimento di aree di deposito provvisorie per materiali recuperabili (fase)
  - Allestimento di servizi igienico-assistenziali del cantiere (fase)
  - Allestimento di servizi sanitari del cantiere (fase)
  - Realizzazione della carpenteria per le strutture in fondazione (fase)
  - Lavorazione e posa ferri di armatura per le strutture in fondazione (fase)
  - Getto in calcestruzzo per le strutture in fondazione (fase)
  - Montaggio della gru a torre (fase)
- **BONIFICHE DA ORDIGNI BELLICI (TURBINE)**
  - Localizzazione e bonifica profonda di eventuali ordigni bellici (fase)
  - Scavo eseguito a macchina di avvicinamento ad ordigni bellici (fase)
- **FONDAZIONI**
  - Perforazioni per pali trivellati (fase)
  - Posa ferri di armatura per pali trivellati (fase)
  - Getto di calcestruzzo per pali trivellati (fase)
  - Realizzazione della carpenteria per le strutture in fondazione con casseforme riutilizzabili (fase)
  - Lavorazione e posa ferri di armatura per le strutture in fondazione (fase)
  - Getto in calcestruzzo per le strutture in fondazione (fase)
- **TURBINE**
  - Trasporto e montaggio a terra componenti aerogeneratori (fase)
  - Installazione aerogeneratori (fase)
- **REALIZZAZIONE DI SOTTOSTAZIONE**
  - Scavo di pulizia generale dell'area del cantiere (fase)
  - Realizzazione della recinzione e degli accessi al cantiere (fase)
  - Realizzazione della carpenteria per le strutture in fondazione con casseforme riutilizzabili (fase)
  - Lavorazione e posa ferri di armatura per le strutture in fondazione (fase)
  - Getto in calcestruzzo per le strutture in fondazione (fase)
  - Montaggio di strutture prefabbricate in c.a. (fase)

- Realizzazione di impianto elettrico (fase)
- Realizzazione di impianto di messa a terra (fase)
- Realizzazione di impianto di protezione contro le scariche atmosferiche (fase)
- Realizzazione di impianto antintrusione (fase)
- Realizzazione di impianto di videosorveglianza (fase)
- Installazione di corpi illuminanti (fase)
- Realizzazione della rete e dei sistemi di controllo per impianto antincendio (fase)
- Montaggio di serramenti esterni (fase)
- Montaggio di cancelli estensibili (fase)
- Formazione di massetto per pavimenti interni (fase)
- Posa di pavimenti per interni sopraelevati (fase)
- Montaggio di porte tagliafuoco (fase)
- Tinteggiatura di superfici interne con vernici ecocompatibili (fase)
- Pulizia generale dell'area di cantiere (fase)
- Smobilizzo del cantiere (fase)
- **POSA DI CAVIDOTTO SU STRADA ESISTENTE**
  - Allestimento di cantiere temporaneo su strada (fase)
  - Realizzazione di impianto d'illuminazione di cantiere ad alta efficienza (fase)
  - Pulizia di sede stradale (fase)
  - Rimozione selettiva delle specie arboree e arbustive (fase)
  - Tracciamento dell'asse di scavo (fase)
  - Taglio di asfalto di carreggiata stradale (fase)
  - Asportazione di strato di usura e collegamento (fase)
  - Demolizione di fondazione stradale (fase)
  - Protezione delle pareti di scavo (fase)
  - Scavo a sezione obbligata (fase)
  - Posa di cavidotto (fase)
  - Posa di cavidotto tramite microtunneling (fase)
  - Rinterro di scavo eseguito a mano (fase)
  - Formazione di fondazione stradale (fase)
  - Realizzazione della carpenteria per opere d'arte in lavori stradali (fase)
  - Lavorazione e posa ferri di armatura per opere d'arte in lavori stradali (fase)
  - Getto in calcestruzzo per opere d'arte in lavori stradali (fase)
  - Cordoli, zanelle e opere d'arte (fase)
  - Formazione di manto di usura e collegamento (fase)
  - Realizzazione di segnaletica orizzontale (fase)
  - Pulizia generale dell'area di cantiere (fase)
  - Smobilizzo del cantiere (fase)

- **SMOBILIZZO AREA DI CANTIERE FISSO**
  - Pulizia generale dell'area di cantiere (fase)
  - Smobilizzo del cantiere (fase)

Di seguito i dettagli specifici per ogni lavorazione.



## DIREZIONE TECNICA E COORDINAMENTO SICUREZZA

### La Lavorazione è suddivisa nelle seguenti Fasi e Sottofasi:

Tecnico qualificato per direzione tecnica e coordinamento sicurezza

### Tecnico qualificato per direzione tecnica e coordinamento sicurezza (fase)

Tecnico qualificato per direzione tecnica e coordinamento per la sicurezza

#### Macchine utilizzate:

- 1) Autocarro.

#### Rischi generati dall'uso delle macchine:

Cesoamenti, stritolamenti; Getti, schizzi; Inalazione polveri, fibre; Rumore; Incendi, esplosioni; Investimento, ribaltamento; Urti, colpi, impatti, compressioni; Vibrazioni.

#### Lavoratori impegnati:

- 1) Tecnico qualificato per la direzione tecnica e il coordinamento per la sicurezza;

#### Misure Preventive e Protettive, aggiuntive a quelle riportate nell'apposito successivo capitolo:

- a) DPI: addetto al controllo e alla verifica della realizzazione di impianto eolico;

#### *Prescrizioni Organizzative:*

Devono essere forniti: **a)** casco; **b)** otoprotettori; **c)** occhiali protettivi; **d)** guanti; **e)** calzature di sicurezza; **f)** indumenti protettivi.

#### *Riferimenti Normativi:*

D.Lgs. 9 aprile 2008 n. 81, Art. 75.

#### Rischi a cui è esposto il lavoratore:

- a) Seppellimento, sprofondamento;
- b) Investimento, ribaltamento;
- c) Elettrocuzione;
- d) Rumore;
- e) Inalazione polveri, fibre;
- f) Irritazioni cutanee, reazioni allergiche;

#### Attrezzi utilizzati dal lavoratore:

- a) Accessori di imbracatura (lavori aerei);
- b) Andatoie e Passerelle;
- c) Attrezzi manuali;
- d) Sclerometro;
- e) Georadar;
- f) Pacometro;
- g) Endoscopio;

#### Rischi generati dall'uso degli attrezzi:

Caduta di materiale dall'alto o a livello; Punture, tagli, abrasioni; Urti, colpi, impatti, compressioni; Caduta dall'alto; Cesoamenti, stritolamenti; Campi elettromagnetici; Incendi, esplosioni.

## AREA DI CANTIERE FISSO

### La Lavorazione è suddivisa nelle seguenti Fasi e Sottofasi:

Scavo di pulizia generale dell'area del cantiere  
Rimozione selettiva delle specie arboree e arbustive  
Realizzazione della recinzione e degli accessi al cantiere  
Realizzazione di schermatura di cantiere antirumore e antipolvere  
Realizzazione della viabilità di cantiere  
Realizzazione di impianto elettrico del cantiere  
Realizzazione di impianto di messa a terra del cantiere  
Realizzazione di impianto di protezione da scariche atmosferiche del cantiere  
Realizzazione di impianto idrico dei servizi igienico-assistenziali e sanitari del cantiere  
Realizzazione di impianto d'illuminazione di cantiere ad alta efficienza  
Allestimento di depositi, zone per lo stoccaggio dei materiali e per gli impianti fissi  
Allestimento di aree di deposito provvisorie per materiali recuperabili  
Allestimento di servizi igienico-assistenziali del cantiere  
Allestimento di servizi sanitari del cantiere

### Scavo di pulizia generale dell'area del cantiere (fase)

Scavo di pulizia generale dell'area di cantiere eseguito con mezzi meccanici.

#### Macchine utilizzate:

- 1) Autocarro;
- 2) Pala meccanica.

#### Rischi generati dall'uso delle macchine:

Cesoamenti, stritolamenti; Getti, schizzi; Inalazione polveri, fibre; Rumore; Incendi, esplosioni; Investimento, ribaltamento; Urti, colpi, impatti, compressioni; Vibrazioni; Scivolamenti, cadute a livello.

#### Lavoratori impegnati:

- 1) Addetto allo scavo di pulizia generale dell'area di cantiere;

#### Misure Preventive e Protettive, aggiuntive a quelle riportate nell'apposito successivo capitolo:

- a) DPI: addetto allo scavo di pulizia generale dell'area di cantiere;

#### *Prescrizioni Organizzative:*

Devono essere forniti: **a)** casco; **b)** otoprotettori; **c)** maschera antipolvere; **d)** guanti; **e)** calzature di sicurezza; **f)** indumenti protettivi; **g)** indumenti ad alta visibilità.

#### *Riferimenti Normativi:*

D.Lgs. 9 aprile 2008 n. 81, Art. 75.

#### Rischi a cui è esposto il lavoratore:

- a) Investimento, ribaltamento;
- b) M.M.C. (sollevamento e trasporto);

#### Attrezzi utilizzati dal lavoratore:

- a) Attrezzi manuali;

#### Rischi generati dall'uso degli attrezzi:

Punture, tagli, abrasioni; Urti, colpi, impatti, compressioni.

### Rimozione selettiva delle specie arboree e arbustive (fase)

Rimozione selettiva delle specie arboree e arbustive alloctone invasive e urticanti, comprese radici e ceppaie, previo riscontro effettuato sulla "Watch-list della flora alloctona d'Italia".

#### Macchine utilizzate:

- 1) Trattore.

#### Rischi generati dall'uso delle macchine:

Cesoamenti, stritolamenti; Getti, schizzi; Incendi, esplosioni; Investimento, ribaltamento.

#### Lavoratori impegnati:

- 1) Addetto alla rimozione selettiva delle specie arboree e arbustive;  
**Misure Preventive e Protettive, aggiuntive a quelle riportate nell'apposito successivo capitolo:**

- a) DPI: addetto alla rimozione selettiva delle specie arboree e arbustive;

*Prescrizioni Organizzative:*

Devono essere forniti: **a)** casco; **b)** otoprotettori; **c)** visiera protettiva; **d)** guanti antivibrazioni; **e)** calzature di sicurezza; **f)** indumenti protettivi; **g)** indumenti ad alta visibilità.

*Riferimenti Normativi:*

D.Lgs. 9 aprile 2008 n. 81, Art. 75.

**Rischi a cui è esposto il lavoratore:**

- a) Investimento, ribaltamento;  
b) Rumore;  
c) Vibrazioni;

**Attrezzi utilizzati dal lavoratore:**

- a) Attrezzi manuali;  
b) Motosega;

**Rischi generati dall'uso degli attrezzi:**

Punture, tagli, abrasioni; Urti, colpi, impatti, compressioni; Getti, schizzi; Incendi, esplosioni; Rumore; Vibrazioni.

### Realizzazione della recinzione e degli accessi al cantiere (fase)

Realizzazione della recinzione di cantiere, al fine di impedire l'accesso involontario dei non addetti ai lavori, e degli accessi al cantiere, per mezzi e lavoratori.

**Macchine utilizzate:**

- 1) Autocarro.

**Rischi generati dall'uso delle macchine:**

Cesoiamenti, stritolamenti; Getti, schizzi; Inalazione polveri, fibre; Rumore; Incendi, esplosioni; Investimento, ribaltamento; Urti, colpi, impatti, compressioni; Vibrazioni.

**Lavoratori impegnati:**

- 1) Addetto alla realizzazione della recinzione e degli accessi al cantiere;

**Misure Preventive e Protettive, aggiuntive a quelle riportate nell'apposito successivo capitolo:**

- a) DPI: addetto alla realizzazione della recinzione e degli accessi al cantiere;

*Prescrizioni Organizzative:*

Devono essere forniti: **a)** casco; **b)** occhiali protettivi; **c)** guanti; **d)** calzature di sicurezza; **e)** indumenti protettivi.

*Riferimenti Normativi:*

D.Lgs. 9 aprile 2008 n. 81, Art. 75.

**Rischi a cui è esposto il lavoratore:**

- a) M.M.C. (sollevamento e trasporto);

**Attrezzi utilizzati dal lavoratore:**

- a) Attrezzi manuali;  
b) Scala semplice;  
c) Sega circolare;  
d) Smerigliatrice angolare (flessibile);  
e) Trapano elettrico;

**Rischi generati dall'uso degli attrezzi:**

Punture, tagli, abrasioni; Urti, colpi, impatti, compressioni; Caduta dall'alto; Movimentazione manuale dei carichi; Elettrocuzione; Inalazione polveri, fibre; Rumore; Scivolamenti, cadute a livello; Vibrazioni.

### Realizzazione di schermatura di cantiere antirumore e antipolvere (fase)

Realizzazione di schermatura di cantiere antirumore e antipolvere da applicare, tramite ganci metallici, su recinzione metallica esistente o su apposita struttura portante precedentemente predisposta.

**Macchine utilizzate:**

- 1) Autocarro.

**Rischi generati dall'uso delle macchine:**

Cesoiamenti, stritolamenti; Getti, schizzi; Inalazione polveri, fibre; Rumore; Incendi, esplosioni; Investimento, ribaltamento; Urti, colpi, impatti, compressioni; Vibrazioni.

**Lavoratori impegnati:**

- 1) Addetto alla realizzazione di schermatura di cantiere antirumore e antipolvere;



**Misure Preventive e Protettive, aggiuntive a quelle riportate nell'apposito successivo capitolo:**

- a) DPI: addetto alla realizzazione di schermatura di cantiere antirumore e antipolvere;

*Prescrizioni Organizzative:*

Devono essere forniti: a) casco; b) occhiali protettivi; c) guanti; d) calzature di sicurezza; e) indumenti protettivi.

*Riferimenti Normativi:*

D.Lgs. 9 aprile 2008 n. 81, Art. 75.

**Rischi a cui è esposto il lavoratore:**

- a) M.M.C. (sollevamento e trasporto);

**Attrezzi utilizzati dal lavoratore:**

- a) Attrezzi manuali;  
b) Scala semplice;  
c) Sega circolare;  
d) Smerigliatrice angolare (flessibile);  
e) Trapano elettrico;

**Rischi generati dall'uso degli attrezzi:**

Punture, tagli, abrasioni; Urti, colpi, impatti, compressioni; Caduta dall'alto; Movimentazione manuale dei carichi; Elettrocuzione; Inalazione polveri, fibre; Rumore; Scivolamenti, cadute a livello; Vibrazioni.

## Realizzazione della viabilità di cantiere (fase)

Realizzazione della viabilità di cantiere destinata a persone e veicoli e posa in opera di appropriata segnaletica.

**Macchine utilizzate:**

- 1) Autocarro;  
2) Pala meccanica.

**Rischi generati dall'uso delle macchine:**

Cesoiamenti, stritolamenti; Getti, schizzi; Inalazione polveri, fibre; Rumore; Incendi, esplosioni; Investimento, ribaltamento; Urti, colpi, impatti, compressioni; Vibrazioni; Scivolamenti, cadute a livello.

**Lavoratori impegnati:**

- 1) Addetto alla realizzazione della viabilità di cantiere;

**Misure Preventive e Protettive, aggiuntive a quelle riportate nell'apposito successivo capitolo:**

- a) DPI: addetto alla realizzazione della viabilità di cantiere;

*Prescrizioni Organizzative:*

Devono essere forniti: a) casco; b) otoprotettori; c) maschera antipolvere; d) guanti; e) calzature di sicurezza; f) indumenti protettivi; g) indumenti ad alta visibilità.

*Riferimenti Normativi:*

D.Lgs. 9 aprile 2008 n. 81, Art. 75.

**Rischi a cui è esposto il lavoratore:**

- a) Investimento, ribaltamento;  
b) M.M.C. (sollevamento e trasporto);

**Attrezzi utilizzati dal lavoratore:**

- a) Attrezzi manuali;

**Rischi generati dall'uso degli attrezzi:**

Punture, tagli, abrasioni; Urti, colpi, impatti, compressioni.

## Realizzazione di impianto elettrico del cantiere (fase)

Realizzazione dell'impianto elettrico del cantiere mediante la posa in opera quadri, interruttori di protezione, cavi, prese e spine.

**Lavoratori impegnati:**

- 1) Addetto alla realizzazione di impianto elettrico di cantiere;

**Misure Preventive e Protettive, aggiuntive a quelle riportate nell'apposito successivo capitolo:**

- a) DPI: addetto alla realizzazione di impianto elettrico di cantiere;

*Prescrizioni Organizzative:*

Devono essere forniti: a) casco; b) guanti; c) calzature di sicurezza; d) indumenti protettivi.

*Riferimenti Normativi:*

D.Lgs. 9 aprile 2008 n. 81, Art. 75.

**Rischi a cui è esposto il lavoratore:**

- a) Elettrocuzione;

**Attrezzi utilizzati dal lavoratore:**

- a) Attrezzi manuali;
- b) Ponteggio mobile o trabattello;
- c) Scala doppia;
- d) Scala semplice;
- e) Trapano elettrico;

**Rischi generati dall'uso degli attrezzi:**

Punture, tagli, abrasioni; Urti, colpi, impatti, compressioni; Caduta dall'alto; Caduta di materiale dall'alto o a livello; Cesoiamenti, stritolamenti; Movimentazione manuale dei carichi; Elettrocuzione; Inalazione polveri, fibre; Rumore; Vibrazioni.

## Realizzazione di impianto di messa a terra del cantiere (fase)

Realizzazione dell'impianto di messa a terra del cantiere.

**Lavoratori impegnati:**

- 1) Addetto alla realizzazione di impianto di messa a terra del cantiere;

**Misure Preventive e Protettive, aggiuntive a quelle riportate nell'apposito successivo capitolo:**

- a) DPI: addetto alla realizzazione di impianto di messa a terra del cantiere;

*Prescrizioni Organizzative:*

Devono essere forniti: **a)** casco; **b)** guanti; **c)** calzature di sicurezza; **d)** indumenti protettivi.

*Riferimenti Normativi:*

D.Lgs. 9 aprile 2008 n. 81, Art. 75.

**Rischi a cui è esposto il lavoratore:**

- a) Elettrocuzione;

**Attrezzi utilizzati dal lavoratore:**

- a) Attrezzi manuali;
- b) Avvitatore elettrico;
- c) Scala semplice;
- d) Scala doppia;

**Rischi generati dall'uso degli attrezzi:**

Punture, tagli, abrasioni; Urti, colpi, impatti, compressioni; Elettrocuzione; Caduta dall'alto; Movimentazione manuale dei carichi; Cesoiamenti, stritolamenti.

## Realizzazione di impianto di protezione da scariche atmosferiche del cantiere (fase)

Realizzazione di impianto di protezione da scariche atmosferiche delle masse metalliche, di notevole dimensione, presenti in cantiere.

**Lavoratori impegnati:**

- 1) Addetto alla realizzazione di impianto di protezione da scariche atmosferiche del cantiere;

**Misure Preventive e Protettive, aggiuntive a quelle riportate nell'apposito successivo capitolo:**

- a) DPI: addetto alla realizzazione di impianto di protezione da scariche atmosferiche del cantiere;

*Prescrizioni Organizzative:*

Devono essere forniti: **a)** casco; **b)** guanti; **c)** calzature di sicurezza; **d)** indumenti protettivi.

*Riferimenti Normativi:*

D.Lgs. 9 aprile 2008 n. 81, Art. 75.

**Rischi a cui è esposto il lavoratore:**

- a) Elettrocuzione;

**Attrezzi utilizzati dal lavoratore:**

- a) Attrezzi manuali;
- b) Scala semplice;
- c) Scala doppia;
- d) Trapano elettrico;

**Rischi generati dall'uso degli attrezzi:**

Punture, tagli, abrasioni; Urti, colpi, impatti, compressioni; Caduta dall'alto; Movimentazione manuale dei carichi; Cesoiamenti, stritolamenti; Elettrocuzione; Inalazione polveri, fibre; Rumore; Vibrazioni.

## **Realizzazione di impianto idrico dei servizi igienico-assistenziali e sanitari del cantiere (fase)**

Realizzazione dell'impianto idrico dei servizi igienico-assistenziali e sanitari del cantiere, mediante la posa in opera di tubazioni e dei relativi accessori.

### **Lavoratori impegnati:**

- 1) Addetto alla realizzazione di impianto idrico dei servizi igienico-assistenziali e sanitari del cantiere;

#### **Misure Preventive e Protettive, aggiuntive a quelle riportate nell'apposito successivo capitolo:**

- a) DPI: addetto alla realizzazione di impianto idrico dei servizi igienico-assistenziali e sanitari del cantiere;

*Prescrizioni Organizzative:*

Devono essere forniti: a) casco; b) calzature di sicurezza; c) guanti; d) occhiali protettivi; e) indumenti protettivi.

*Riferimenti Normativi:*

D.Lgs. 9 aprile 2008 n. 81, Art. 75.

#### **Rischi a cui è esposto il lavoratore:**

- a) R.O.A. (operazioni di saldatura);

#### **Attrezzi utilizzati dal lavoratore:**

- a) Attrezzi manuali;  
b) Cannello per saldatura ossiacetilenica;  
c) Scala doppia;  
d) Scala semplice;  
e) Trapano elettrico;

#### **Rischi generati dall'uso degli attrezzi:**

Punture, tagli, abrasioni; Urti, colpi, impatti, compressioni; Inalazione fumi, gas, vapori; Incendi, esplosioni; Radiazioni non ionizzanti; Rumore; Caduta dall'alto; Cesoiamenti, stritolamenti; Movimentazione manuale dei carichi; Elettrocuzione; Inalazione polveri, fibre; Vibrazioni.

## **Realizzazione di impianto d'illuminazione di cantiere ad alta efficienza (fase)**

Realizzazione di impianto d'illuminazione di cantiere ad alta efficienza (mediante la posa di lampade a basso consumo o a led, generatori di corrente eco-diesel con silenziatore, ecc.).

### **Lavoratori impegnati:**

- 1) Addetto alla realizzazione di impianto d'illuminazione di cantiere ad alta efficienza;

#### **Misure Preventive e Protettive, aggiuntive a quelle riportate nell'apposito successivo capitolo:**

- a) DPI: addetto alla realizzazione di impianto d'illuminazione di cantiere ad alta efficienza;

*Prescrizioni Organizzative:*

Devono essere forniti: a) casco; b) guanti; c) calzature di sicurezza; d) indumenti protettivi.

*Riferimenti Normativi:*

D.Lgs. 9 aprile 2008 n. 81, Art. 75.

#### **Rischi a cui è esposto il lavoratore:**

- a) Elettrocuzione;

#### **Attrezzi utilizzati dal lavoratore:**

- a) Attrezzi manuali;  
b) Ponteggio mobile o trabattello;  
c) Scala doppia;  
d) Scala semplice;  
e) Trapano elettrico;

#### **Rischi generati dall'uso degli attrezzi:**

Punture, tagli, abrasioni; Urti, colpi, impatti, compressioni; Caduta dall'alto; Caduta di materiale dall'alto o a livello; Cesoiamenti, stritolamenti; Movimentazione manuale dei carichi; Elettrocuzione; Inalazione polveri, fibre; Rumore; Vibrazioni.

## **Allestimento di depositi, zone per lo stoccaggio dei materiali e per gli impianti fissi (fase)**

Allestimento di depositi per materiali e attrezzature, zone scoperte per lo stoccaggio dei materiali e zone per l'installazione di impianti fissi di cantiere.

### **Macchine utilizzate:**

- 1) Autocarro;
- 2) Autogru.

### **Rischi generati dall'uso delle macchine:**

Cesoiamenti, stritolamenti; Getti, schizzi; Inalazione polveri, fibre; Rumore; Incendi, esplosioni; Investimento, ribaltamento; Urti, colpi, impatti, compressioni; Vibrazioni; Caduta di materiale dall'alto o a livello; Elettrocuzione; Punture, tagli, abrasioni.

### **Lavoratori impegnati:**

- 1) Addetto all'allestimento di depositi, zone per lo stoccaggio dei materiali e per gli impianti fissi;

### **Misure Preventive e Protettive, aggiuntive a quelle riportate nell'apposito successivo capitolo:**

- a) DPI: addetto all'allestimento di depositi, zone per lo stoccaggio dei materiali e per gli impianti fissi;

*Prescrizioni Organizzative:*

Devono essere forniti: **a)** casco; **b)** occhiali protettivi; **c)** guanti; **d)** calzature di sicurezza; **e)** indumenti protettivi.

*Riferimenti Normativi:*

D.Lgs. 9 aprile 2008 n. 81, Art. 75.

### **Rischi a cui è esposto il lavoratore:**

- a) Caduta di materiale dall'alto o a livello;

### **Attrezzi utilizzati dal lavoratore:**

- a) Attrezzi manuali;
- b) Scala semplice;
- c) Sega circolare;
- d) Smerigliatrice angolare (flessibile);
- e) Trapano elettrico;

### **Rischi generati dall'uso degli attrezzi:**

Punture, tagli, abrasioni; Urti, colpi, impatti, compressioni; Caduta dall'alto; Movimentazione manuale dei carichi; Elettrocuzione; Inalazione polveri, fibre; Rumore; Scivolamenti, cadute a livello; Vibrazioni.

## **Allestimento di aree di deposito provvisorie per materiali recuperabili (fase)**

Allestimento di aree di deposito provvisorie per materiali recuperabili (opportunosamente impermeabilizzate e dotate di unità di depurazione delle acque di dilavamento), e posizionamento di cassoni per raccolta differenziata di materiali da avviare a riciclo (metalli, plastica, legno ecc..).

### **Macchine utilizzate:**

- 1) Autocarro;
- 2) Pala meccanica (minipala);
- 3) Autogru.

### **Rischi generati dall'uso delle macchine:**

Cesoiamenti, stritolamenti; Getti, schizzi; Inalazione polveri, fibre; Rumore; Incendi, esplosioni; Investimento, ribaltamento; Urti, colpi, impatti, compressioni; Vibrazioni; Scivolamenti, cadute a livello; Caduta di materiale dall'alto o a livello; Elettrocuzione; Punture, tagli, abrasioni.

### **Lavoratori impegnati:**

- 1) Addetto all'allestimento di aree di deposito provvisorie per materiali recuperabili;

### **Misure Preventive e Protettive, aggiuntive a quelle riportate nell'apposito successivo capitolo:**

- a) DPI: addetto all'allestimento di aree di deposito provvisorie per materiali recuperabili;

*Prescrizioni Organizzative:*

Devono essere forniti: **a)** casco; **b)** occhiali protettivi; **c)** guanti; **d)** calzature di sicurezza; **e)** indumenti protettivi.

*Riferimenti Normativi:*

D.Lgs. 9 aprile 2008 n. 81, Art. 75.

### **Attrezzi utilizzati dal lavoratore:**

- a) Attrezzi manuali;
- b) Scala semplice;
- c) Sega circolare;
- d) Smerigliatrice angolare (flessibile);
- e) Trapano elettrico;

**Rischi generati dall'uso degli attrezzi:**

Punture, tagli, abrasioni; Urti, colpi, impatti, compressioni; Caduta dall'alto; Movimentazione manuale dei carichi; Elettrocuzione; Inalazione polveri, fibre; Rumore; Scivolamenti, cadute a livello; Vibrazioni.

**Allestimento di servizi igienico-assistenziali del cantiere (fase)**

Allestimento di servizi igienico-sanitari in strutture prefabbricate appositamente approntate.

**Macchine utilizzate:**

- 1) Autocarro;
- 2) Autogru.

**Rischi generati dall'uso delle macchine:**

Cesoamenti, stritolamenti; Getti, schizzi; Inalazione polveri, fibre; Rumore; Incendi, esplosioni; Investimento, ribaltamento; Urti, colpi, impatti, compressioni; Vibrazioni; Caduta di materiale dall'alto o a livello; Elettrocuzione; Punture, tagli, abrasioni.

**Lavoratori impegnati:**

- 1) Addetto all'allestimento di servizi igienico-assistenziali del cantiere;

**Misure Preventive e Protettive, aggiuntive a quelle riportate nell'apposito successivo capitolo:**

- a) DPI: addetto all'allestimento di servizi igienico-assistenziali del cantiere;

*Prescrizioni Organizzative:*

Devono essere forniti: a) casco; b) occhiali protettivi; c) guanti; d) calzature di sicurezza; e) indumenti protettivi.

*Riferimenti Normativi:*

D.Lgs. 9 aprile 2008 n. 81, Art. 75.

**Rischi a cui è esposto il lavoratore:**

- a) Caduta di materiale dall'alto o a livello;

**Attrezzi utilizzati dal lavoratore:**

- a) Attrezzi manuali;
- b) Scala semplice;
- c) Sega circolare;
- d) Smerigliatrice angolare (flessibile);
- e) Trapano elettrico;

**Rischi generati dall'uso degli attrezzi:**

Punture, tagli, abrasioni; Urti, colpi, impatti, compressioni; Caduta dall'alto; Movimentazione manuale dei carichi; Elettrocuzione; Inalazione polveri, fibre; Rumore; Scivolamenti, cadute a livello; Vibrazioni.

**Allestimento di servizi sanitari del cantiere (fase)**

Allestimento di servizi sanitari costituiti dai locali necessari all'attività di primo soccorso in cantiere.

**Macchine utilizzate:**

- 1) Autocarro;
- 2) Autogru.

**Rischi generati dall'uso delle macchine:**

Cesoamenti, stritolamenti; Getti, schizzi; Inalazione polveri, fibre; Rumore; Incendi, esplosioni; Investimento, ribaltamento; Urti, colpi, impatti, compressioni; Vibrazioni; Caduta di materiale dall'alto o a livello; Elettrocuzione; Punture, tagli, abrasioni.

**Lavoratori impegnati:**

- 1) Addetto all'allestimento di servizi sanitari del cantiere;

**Misure Preventive e Protettive, aggiuntive a quelle riportate nell'apposito successivo capitolo:**

- a) DPI: addetto all'allestimento di servizi sanitari del cantiere;

*Prescrizioni Organizzative:*

Devono essere forniti: a) casco; b) occhiali protettivi; c) guanti; d) calzature di sicurezza; e) indumenti protettivi.

*Riferimenti Normativi:*

D.Lgs. 9 aprile 2008 n. 81, Art. 75.

**Rischi a cui è esposto il lavoratore:**

- a) Caduta di materiale dall'alto o a livello;

**Attrezzi utilizzati dal lavoratore:**

- a) Attrezzi manuali;
- b) Scala semplice;
- c) Sega circolare;
- d) Smerigliatrice angolare (flessibile);
- e) Trapano elettrico;

**Rischi generati dall'uso degli attrezzi:**

Punture, tagli, abrasioni; Urti, colpi, impatti, compressioni; Caduta dall'alto; Movimentazione manuale dei carichi; Elettrocuzione; Inalazione polveri, fibre; Rumore; Scivolamenti, cadute a livello; Vibrazioni.

## BONIFICHE DA ORDIGNI BELLCI (STRADE DI PROGETTO)

### La Lavorazione è suddivisa nelle seguenti Fasi e Sottofasi:

Localizzazione e bonifica superficiale di eventuali ordigni bellici  
Scavo eseguito a mano di avvicinamento ad ordigni bellici

### Localizzazione e bonifica superficiale di eventuali ordigni bellici (fase)

Attività di localizzazione e bonifica mediante ricerca superficiale (fino a profondità di m 1,00) di eventuali ordigni esplosivi con idonea apparecchiatura cerca metalli.

#### Lavoratori impegnati:

- 1) Addetto alla localizzazione e bonifica superficiale di eventuali ordigni bellici;  
**Misure Preventive e Protettive, aggiuntive a quelle riportate nell'apposito successivo capitolo:**  
a) DPI: addetto alla localizzazione e bonifica superficiale di eventuali ordigni bellici;

*Prescrizioni Organizzative:*

Devono essere forniti: **a)** casco; **b)** visiera protettiva; **c)** maschera antipolvere; **d)** guanti; **e)** calzature di sicurezza; **f)** indumenti protettivi.

*Riferimenti Normativi:*

D.Lgs. 9 aprile 2008 n. 81, Art. 75.

#### Rischi a cui è esposto il lavoratore:

- a) Incendi, esplosioni;

#### Attrezzi utilizzati dal lavoratore:

- a) Andatoie e Passerelle;  
b) Apparato rilevatore;  
c) Attrezzi manuali;  
d) Scala semplice;

#### Rischi generati dall'uso degli attrezzi:

Caduta dall'alto; Caduta di materiale dall'alto o a livello; Incendi, esplosioni; Punture, tagli, abrasioni; Urti, colpi, impatti, compressioni; Movimentazione manuale dei carichi.

### Scavo eseguito a mano di avvicinamento ad ordigni bellici (fase)

Scavo a mano da eseguirsi con particolare cura per consentire l'avvicinamento e la rimozione di ordigni ritrovati.

#### Lavoratori impegnati:

- 1) Addetto allo scavo eseguito a mano di avvicinamento ad ordigni bellici;  
**Misure Preventive e Protettive, aggiuntive a quelle riportate nell'apposito successivo capitolo:**  
a) DPI: addetto allo scavo eseguito a mano di avvicinamento ad ordigni bellici;

*Prescrizioni Organizzative:*

Devono essere forniti: **a)** casco; **b)** visiera protettiva; **c)** maschera antipolvere; **d)** guanti; **e)** calzature di sicurezza; **f)** indumenti protettivi.

*Riferimenti Normativi:*

D.Lgs. 9 aprile 2008 n. 81, Art. 75.

#### Rischi a cui è esposto il lavoratore:

- a) Incendi, esplosioni;  
b) Seppellimento, sprofondamento;  
c) Caduta dall'alto;  
d) M.M.C. (sollevamento e trasporto);

#### Attrezzi utilizzati dal lavoratore:

- a) Andatoie e Passerelle;  
b) Apparato rilevatore;  
c) Attrezzi manuali;  
d) Scala semplice;

#### Rischi generati dall'uso degli attrezzi:

Caduta dall'alto; Caduta di materiale dall'alto o a livello; Incendi, esplosioni; Punture, tagli, abrasioni; Urti, colpi, impatti, compressioni; Movimentazione manuale dei carichi.

## VIABILITA' DI SERVIZIO DI PROGETTO CON POSA DI CAVIDOTTO

### La Lavorazione è suddivisa nelle seguenti Fasi e Sottofasi:

Allestimento di cantiere temporaneo su strada  
Realizzazione di impianto d'illuminazione di cantiere ad alta efficienza  
Rimozione selettiva delle specie arboree e arbustive  
Tracciamento dell'asse di scavo  
Formazione di rilevato stradale  
Posa di cavidotto  
Posa di cavidotto tramite microtunneling  
Formazione di fondazione stradale  
Realizzazione della carpenteria per opere d'arte in lavori stradali  
Lavorazione e posa ferri di armatura per opere d'arte in lavori stradali  
Getto in calcestruzzo per opere d'arte in lavori stradali  
Cordoli, zanelle e opere d'arte  
Formazione di manto di usura e collegamento  
Realizzazione di segnaletica orizzontale  
Pulizia generale dell'area di cantiere  
Smobilizzo del cantiere

### Allestimento di cantiere temporaneo su strada (fase)

Allestimento di un cantiere temporaneo lungo una strada carrabile senza interruzione del servizio.

#### Macchine utilizzate:

- 1) Autocarro.

#### Rischi generati dall'uso delle macchine:

Cesoiamenti, stritolamenti; Getti, schizzi; Inalazione polveri, fibre; Rumore; Incendi, esplosioni; Investimento, ribaltamento; Urti, colpi, impatti, compressioni; Vibrazioni.

#### Lavoratori impegnati:

- 1) Addetto all'allestimento di cantiere temporaneo su strada;

#### Misure Preventive e Protettive, aggiuntive a quelle riportate nell'apposito successivo capitolo:

- a) DPI: addetto all'allestimento di cantiere temporaneo su strada;

*Prescrizioni Organizzative:*

Devono essere forniti: **a)** casco; **b)** occhiali protettivi; **c)** maschera antipolvere; **d)** guanti; **e)** calzature di sicurezza; **f)** indumenti protettivi; **g)** indumenti ad alta visibilità.

*Riferimenti Normativi:*

D.Lgs. 9 aprile 2008 n. 81, Art. 75.

#### Rischi a cui è esposto il lavoratore:

- a) Investimento, ribaltamento;

#### Attrezzi utilizzati dal lavoratore:

- a) Attrezzi manuali;
- b) Scala semplice;

#### Rischi generati dall'uso degli attrezzi:

Punture, tagli, abrasioni; Urti, colpi, impatti, compressioni; Caduta dall'alto; Movimentazione manuale dei carichi.

### Realizzazione di impianto d'illuminazione di cantiere ad alta efficienza (fase)

Realizzazione di impianto d'illuminazione di cantiere ad alta efficienza (mediante la posa di lampade a basso consumo o a led, generatori di corrente eco-diesel con silenziatore, ecc.).

#### Lavoratori impegnati:

- 1) Addetto alla realizzazione di impianto d'illuminazione di cantiere ad alta efficienza;

#### Misure Preventive e Protettive, aggiuntive a quelle riportate nell'apposito successivo capitolo:

- a) DPI: addetto alla realizzazione di impianto d'illuminazione di cantiere ad alta efficienza;

*Prescrizioni Organizzative:*



Devono essere forniti: **a)** casco; **b)** guanti; **c)** calzature di sicurezza; **d)** indumenti protettivi.

*Riferimenti Normativi:*

D.Lgs. 9 aprile 2008 n. 81, Art. 75.

**Rischi a cui è esposto il lavoratore:**

a) Elettrocuzione;

**Attrezzi utilizzati dal lavoratore:**

- a) Attrezzi manuali;
- b) Ponteggio mobile o trabattello;
- c) Scala doppia;
- d) Scala semplice;
- e) Trapano elettrico;

**Rischi generati dall'uso degli attrezzi:**

Punture, tagli, abrasioni; Urti, colpi, impatti, compressioni; Caduta dall'alto; Caduta di materiale dall'alto o a livello; Cesoiamenti, stritolamenti; Movimentazione manuale dei carichi; Elettrocuzione; Inalazione polveri, fibre; Rumore; Vibrazioni.

### Rimozione selettiva delle specie arboree e arbustive (fase)

Rimozione selettiva delle specie arboree e arbustive alloctone invasive e urticanti, comprese radici e ceppaie, previo riscontro effettuato sulla "Watch-list della flora alloctona d'Italia".

**Macchine utilizzate:**

1) Trattore.

**Rischi generati dall'uso delle macchine:**

Cesoiamenti, stritolamenti; Getti, schizzi; Incendi, esplosioni; Investimento, ribaltamento.

**Lavoratori impegnati:**

1) Addetto alla rimozione selettiva delle specie arboree e arbustive;

**Misure Preventive e Protettive, aggiuntive a quelle riportate nell'apposito successivo capitolo:**

a) DPI: addetto alla rimozione selettiva delle specie arboree e arbustive;

*Prescrizioni Organizzative:*

Devono essere forniti: **a)** casco; **b)** otoprotettori; **c)** visiera protettiva; **d)** guanti antivibrazioni; **e)** calzature di sicurezza; **f)** indumenti protettivi; **g)** indumenti ad alta visibilità.

*Riferimenti Normativi:*

D.Lgs. 9 aprile 2008 n. 81, Art. 75.

**Rischi a cui è esposto il lavoratore:**

- a) Investimento, ribaltamento;
- b) Rumore;
- c) Vibrazioni;

**Attrezzi utilizzati dal lavoratore:**

- a) Attrezzi manuali;
- b) Motosega;

**Rischi generati dall'uso degli attrezzi:**

Punture, tagli, abrasioni; Urti, colpi, impatti, compressioni; Getti, schizzi; Incendi, esplosioni; Rumore; Vibrazioni.

### Tracciamento dell'asse di scavo (fase)

Il tracciamento dell'asse di scavo avviene tracciando sul terreno una serie di punti fissi di direzione, che si trovavano esattamente sulla direttrice di avanzamento.

**Lavoratori impegnati:**

1) Addetto al tracciamento dell'asse di scavo;

**Misure Preventive e Protettive, aggiuntive a quelle riportate nell'apposito successivo capitolo:**

a) DPI: addetto al tracciamento dell'asse di scavo;

*Prescrizioni Organizzative:*

Devono essere forniti: **a)** casco; **b)** otoprotettori; **c)** occhiali protettivi; **d)** maschera antipolvere; **e)** guanti; **f)** calzature di sicurezza; **g)** indumenti protettivi.

*Riferimenti Normativi:*

D.Lgs. 9 aprile 2008 n. 81, Art. 75.

**Rischi a cui è esposto il lavoratore:**

a) Scivolamenti, cadute a livello;

**Attrezzi utilizzati dal lavoratore:**

a) Attrezzi manuali;

**Rischi generati dall'uso degli attrezzi:**

Punture, tagli, abrasioni; Urti, colpi, impatti, compressioni.

## Formazione di rilevato stradale (fase)

Formazione per strati di rilevato stradale con materiale proveniente da cave, preparazione del piano di posa, compattazione eseguita con mezzi meccanici.

**Macchine utilizzate:**

- 1) Pala meccanica;
- 2) Rullo compressore.

**Rischi generati dall'uso delle macchine:**

Cesoiamenti, stritolamenti; Inalazione polveri, fibre; Incendi, esplosioni; Investimento, ribaltamento; Rumore; Scivolamenti, cadute a livello; Vibrazioni; Inalazione fumi, gas, vapori.

**Lavoratori impegnati:**

- 1) Addetto alla formazione di rilevato stradale;

**Misure Preventive e Protettive, aggiuntive a quelle riportate nell'apposito successivo capitolo:**

- a) DPI: addetto alla formazione di rilevato stradale;

*Prescrizioni Organizzative:*

Devono essere forniti: **a)** casco; **b)** otoprotettori; **c)** occhiali protettivi; **d)** maschera antipolvere; **e)** guanti; **f)** calzature di sicurezza; **g)** indumenti protettivi; **h)** indumenti ad alta visibilità.

*Riferimenti Normativi:*

D.Lgs. 9 aprile 2008 n. 81, Art. 75.

**Rischi a cui è esposto il lavoratore:**

- a) Investimento, ribaltamento;
- b) Rumore;

**Attrezzi utilizzati dal lavoratore:**

a) Attrezzi manuali;

**Rischi generati dall'uso degli attrezzi:**

Punture, tagli, abrasioni; Urti, colpi, impatti, compressioni.

## Posa di cavidotto (fase)

Posa di cavidotto in scavo a sezione obbligatoria, precedentemente eseguito, previa sistemazione del letto di posa con attrezzi manuali e attrezzature meccaniche.

**Macchine utilizzate:**

- 1) Autocarro con gru.

**Rischi generati dall'uso delle macchine:**

Cesoiamenti, stritolamenti; Elettrocuzione; Getti, schizzi; Incendi, esplosioni; Investimento, ribaltamento; Punture, tagli, abrasioni; Rumore; Urti, colpi, impatti, compressioni; Vibrazioni.

**Lavoratori impegnati:**

- 1) Addetto alla posa di cavidotto;

**Misure Preventive e Protettive, aggiuntive a quelle riportate nell'apposito successivo capitolo:**

- a) DPI: addetto alla posa di cavidotto;

*Prescrizioni Organizzative:*

Devono essere forniti: **a)** casco; **b)** guanti; **c)** calzature di sicurezza; **d)** indumenti protettivi.

*Riferimenti Normativi:*

D.Lgs. 9 aprile 2008 n. 81, Art. 75.

**Rischi a cui è esposto il lavoratore:**

- a) Caduta dall'alto;
- b) Caduta di materiale dall'alto o a livello;

**Attrezzi utilizzati dal lavoratore:**

- a) Attrezzi manuali;
- b) Andatoie e Passerelle;
- c) Scala semplice;

**Rischi generati dall'uso degli attrezzi:**

Punture, tagli, abrasioni; Urti, colpi, impatti, compressioni; Caduta dall'alto; Caduta di materiale dall'alto o a livello; Movimentazione manuale dei carichi.

## Posa di cavidotto tramite microtunneling (fase)

Posa di cavidotto tramite microtunneling (consistente nel far avanzare a spinta tubazioni rigide in una microgalleria scavata da frese scudate telecomandate con sistema laser dalla superficie) mediante dispositivo spingitubo collocato in un pozzo di spinta iniziale e fuoriuscita della tubazione in un pozzo di arrivo.

### Macchine utilizzate:

- 1) Autocarro con gru;
- 2) Sonda di perforazione;
- 3) Spingitubo.

### Rischi generati dall'uso delle macchine:

Cesoiamenti, stritolamenti; Elettrocuzione; Getti, schizzi; Incendi, esplosioni; Investimento, ribaltamento; Punture, tagli, abrasioni; Rumore; Urti, colpi, impatti, compressioni; Vibrazioni; Scivolamenti, cadute a livello; Caduta di materiale dall'alto o a livello; M.M.C. (sollevamento e trasporto).

### Lavoratori impegnati:

- 1) Addetto alla posa di cavidotto tramite microtunneling;

#### Misure Preventive e Protettive, aggiuntive a quelle riportate nell'apposito successivo capitolo:

- a) DPI: addetto alla posa di cavidotto tramite microtunneling;

*Prescrizioni Organizzative:*

Devono essere forniti: a) casco; b) occhiali protettivi; c) maschera antipolvere; d) guanti; e) calzature di sicurezza; f) indumenti protettivi.

*Riferimenti Normativi:*

D.Lgs. 9 aprile 2008 n. 81, Art. 75.

### Rischi a cui è esposto il lavoratore:

- a) Caduta dall'alto;
- b) Caduta di materiale dall'alto o a livello;

### Attrezzi utilizzati dal lavoratore:

- a) Attrezzi manuali;
- b) Scala semplice;

### Rischi generati dall'uso degli attrezzi:

Punture, tagli, abrasioni; Urti, colpi, impatti, compressioni; Caduta dall'alto; Movimentazione manuale dei carichi.

## Formazione di fondazione stradale (fase)

Formazione per strati di fondazione stradale con pietrame calcareo informe e massicciata di pietrisco, compattazione eseguita con mezzi meccanici.

### Macchine utilizzate:

- 1) Pala meccanica;
- 2) Rullo compressore.

### Rischi generati dall'uso delle macchine:

Cesoiamenti, stritolamenti; Inalazione polveri, fibre; Incendi, esplosioni; Investimento, ribaltamento; Rumore; Scivolamenti, cadute a livello; Vibrazioni; Inalazione fumi, gas, vapori.

### Lavoratori impegnati:

- 1) Addetto alla formazione di fondazione stradale;

#### Misure Preventive e Protettive, aggiuntive a quelle riportate nell'apposito successivo capitolo:

- a) DPI: addetto alla formazione di fondazione stradale;

*Prescrizioni Organizzative:*

Devono essere forniti: a) casco; b) otoprotettori; c) occhiali protettivi; d) maschera antipolvere; e) guanti; f) calzature di sicurezza; g) indumenti protettivi; h) indumenti ad alta visibilità.

*Riferimenti Normativi:*

D.Lgs. 9 aprile 2008 n. 81, Art. 75.

### Rischi a cui è esposto il lavoratore:

- a) Investimento, ribaltamento;
- b) Rumore;

### Attrezzi utilizzati dal lavoratore:

- a) Attrezzi manuali;

**Rischi generati dall'uso degli attrezzi:**

Punture, tagli, abrasioni; Urti, colpi, impatti, compressioni.

**Realizzazione della carpenteria per opere d'arte in lavori stradali (fase)**

Realizzazione della carpenteria di opere d'arte relative a lavori stradali e successivo disarmo.

**Lavoratori impegnati:**

1) Addetto alla realizzazione della carpenteria per opere d'arte in lavori stradali;

**Misure Preventive e Protettive, aggiuntive a quelle riportate nell'apposito successivo capitolo:**

a) DPI: addetto alla realizzazione della carpenteria per opere d'arte in lavori stradali;

*Prescrizioni Organizzative:*

Devono essere forniti: **a)** casco; **b)** otoprotettori; **c)** occhiali protettivi; **d)** maschera con filtro specifico; **e)** guanti; **f)** calzature di sicurezza; **g)** indumenti protettivi.

*Riferimenti Normativi:*

D.Lgs. 9 aprile 2008 n. 81, Art. 75.

**Rischi a cui è esposto il lavoratore:**

- a) Chimico;
- b) Rumore;
- c) Punture, tagli, abrasioni;

**Attrezzi utilizzati dal lavoratore:**

- a) Andatoie e Passerelle;
- b) Attrezzi manuali;
- c) Scala semplice;
- d) Pompa a mano per disarmante;
- e) Sega circolare;

**Rischi generati dall'uso degli attrezzi:**

Caduta dall'alto; Caduta di materiale dall'alto o a livello; Punture, tagli, abrasioni; Urti, colpi, impatti, compressioni; Movimentazione manuale dei carichi; Nebbie; Getti, schizzi; Elettrocuzione; Inalazione polveri, fibre; Rumore; Scivolamenti, cadute a livello.

**Lavorazione e posa ferri di armatura per opere d'arte in lavori stradali (fase)**

Lavorazione (sagomatura, taglio) e posa nelle cassature di ferri di armatura di opere d'arte relative a lavori stradali.

**Macchine utilizzate:**

1) Autogru.

**Rischi generati dall'uso delle macchine:**

Caduta di materiale dall'alto o a livello; Elettrocuzione; Getti, schizzi; Incendi, esplosioni; Investimento, ribaltamento; Punture, tagli, abrasioni; Rumore; Urti, colpi, impatti, compressioni; Vibrazioni.

**Lavoratori impegnati:**

1) Addetto alla lavorazione e posa ferri di armatura per opere d'arte in lavori stradali;

**Misure Preventive e Protettive, aggiuntive a quelle riportate nell'apposito successivo capitolo:**

a) DPI: addetto alla lavorazione e posa ferri di armatura per opere d'arte in lavori stradali;

*Prescrizioni Organizzative:*

Devono essere forniti: **a)** casco; **b)** occhiali protettivi; **c)** guanti; **d)** calzature di sicurezza; **e)** indumenti protettivi.

*Riferimenti Normativi:*

D.Lgs. 9 aprile 2008 n. 81, Art. 75.

**Rischi a cui è esposto il lavoratore:**

- a) Punture, tagli, abrasioni;

**Attrezzi utilizzati dal lavoratore:**

- a) Andatoie e Passerelle;
- b) Attrezzi manuali;
- c) Scala semplice;
- d) Trancia-piegaferris;

**Rischi generati dall'uso degli attrezzi:**

Caduta dall'alto; Caduta di materiale dall'alto o a livello; Punture, tagli, abrasioni; Urti, colpi, impatti, compressioni; Movimentazione manuale dei carichi; Cesoiamenti, stritolamenti; Elettrocuzione; Rumore; Scivolamenti, cadute a livello.

## Getto in calcestruzzo per opere d'arte in lavori stradali (fase)

Esecuzione di getti in calcestruzzo per la realizzazione di opere d'arte relative a lavori stradali.

### Macchine utilizzate:

- 1) Autobetoniera;
- 2) Autopompa per cls.

### Rischi generati dall'uso delle macchine:

Caduta di materiale dall'alto o a livello; Cesoiamenti, stritolamenti; Getti, schizzi; Incendi, esplosioni; Investimento, ribaltamento; Rumore; Scivolamenti, cadute a livello; Urti, colpi, impatti, compressioni; Vibrazioni; Elettrocuzione.

### Lavoratori impegnati:

- 1) Addetto al getto in calcestruzzo per opere d'arte in lavori stradali;

### Misure Preventive e Protettive, aggiuntive a quelle riportate nell'apposito successivo capitolo:

- a) DPI: addetto al getto in calcestruzzo per opere d'arte in lavori stradali;

*Prescrizioni Organizzative:*

Devono essere forniti: a) casco; b) occhiali protettivi; c) guanti; d) calzature di sicurezza; e) indumenti protettivi.

*Riferimenti Normativi:*

D.Lgs. 9 aprile 2008 n. 81, Art. 75.

### Rischi a cui è esposto il lavoratore:

- a) Chimico;
- b) Getti, schizzi;

### Attrezzi utilizzati dal lavoratore:

- a) Andatoie e Passerelle;
- b) Attrezzi manuali;
- c) Scala semplice;
- d) Vibratore elettrico per calcestruzzo;

### Rischi generati dall'uso degli attrezzi:

Caduta dall'alto; Caduta di materiale dall'alto o a livello; Punture, tagli, abrasioni; Urti, colpi, impatti, compressioni; Movimentazione manuale dei carichi; Elettrocuzione; Rumore; Vibrazioni.

## Cordoli, zanelle e opere d'arte (fase)

Posa in opera di cordoli, zanelle e opere d'arte stradali prefabbricate.

### Macchine utilizzate:

- 1) Dumper.

### Rischi generati dall'uso delle macchine:

Cesoiamenti, stritolamenti; Inalazione polveri, fibre; Incendi, esplosioni; Investimento, ribaltamento; Rumore; Vibrazioni.

### Lavoratori impegnati:

- 1) Addetto alla posa cordoli, zanelle e opere d'arte;

### Misure Preventive e Protettive, aggiuntive a quelle riportate nell'apposito successivo capitolo:

- a) DPI: addetto alla posa cordoli, zanelle e opere d'arte;

*Prescrizioni Organizzative:*

Devono essere forniti: a) casco; b) occhiali protettivi; c) maschera antipolvere; d) guanti; e) calzature di sicurezza; f) indumenti protettivi; g) indumenti ad alta visibilità.

*Riferimenti Normativi:*

D.Lgs. 9 aprile 2008 n. 81, Art. 75.

### Rischi a cui è esposto il lavoratore:

- a) Rumore;
- b) M.M.C. (sollevamento e trasporto);

### Attrezzi utilizzati dal lavoratore:

- a) Attrezzi manuali;

### Rischi generati dall'uso degli attrezzi:

Punture, tagli, abrasioni; Urti, colpi, impatti, compressioni.

## Formazione di manto di usura e collegamento (fase)

Formazione di manto stradale in conglomerato bituminoso mediante esecuzione di strato/i di collegamento e strato di usura, stesi e compattati con mezzi meccanici.

### Macchine utilizzate:

- 1) Finitrice;
- 2) Rullo compressore;
- 3) Autocarro dumper.

### Rischi generati dall'uso delle macchine:

Cesoiamenti, stritolamenti; Getti, schizzi; Inalazione fumi, gas, vapori; Incendi, esplosioni; Investimento, ribaltamento; Rumore; Vibrazioni; Inalazione polveri, fibre.

### Lavoratori impegnati:

- 1) Addetto alla formazione di manto di usura e collegamento;

### Misure Preventive e Protettive, aggiuntive a quelle riportate nell'apposito successivo capitolo:

- a) DPI: addetto alla formazione di manto di usura e collegamento;

#### *Prescrizioni Organizzative:*

Devono essere forniti: **a)** casco; **b)** otoprotettori; **c)** occhiali protettivi; **d)** maschera con filtro specifico; **e)** guanti; **f)** calzature di sicurezza; **g)** indumenti protettivi; **h)** indumenti ad alta visibilità.

#### *Riferimenti Normativi:*

D.Lgs. 9 aprile 2008 n. 81, Art. 75.

### Rischi a cui è esposto il lavoratore:

- a) Investimento, ribaltamento;
- b) Cancerogeno e mutageno;
- c) Inalazione fumi, gas, vapori;

### Attrezzi utilizzati dal lavoratore:

- a) Attrezzi manuali;

### Rischi generati dall'uso degli attrezzi:

Punture, tagli, abrasioni; Urti, colpi, impatti, compressioni.

## Realizzazione di segnaletica orizzontale (fase)

Realizzazione della segnaletica stradale orizzontale: strisce, scritte, frecce di direzione e isole spartitraffico, eseguita con mezzo meccanico.

### Segnaletica specifica della Lavorazione:

- 1) segnale:  Segni orizzontali in rifacimento;

### Macchine utilizzate:

- 1) Verniciatrice segnaletica stradale.

### Rischi generati dall'uso delle macchine:

Chimico; Getti, schizzi; Incendi, esplosioni; Inalazione fumi, gas, vapori; Investimento, ribaltamento; Nebbie; Rumore; Urti, colpi, impatti, compressioni; Vibrazioni.

### Lavoratori impegnati:

- 1) Addetto alla realizzazione di segnaletica orizzontale;

### Misure Preventive e Protettive, aggiuntive a quelle riportate nell'apposito successivo capitolo:

- a) DPI: addetto alla realizzazione di segnaletica orizzontale;

#### *Prescrizioni Organizzative:*

Devono essere forniti: **a)** casco; **b)** otoprotettori; **c)** occhiali protettivi; **d)** maschera con filtro specifico; **e)** guanti; **f)** calzature di sicurezza; **g)** indumenti protettivi; **h)** indumenti ad alta visibilità.

#### *Riferimenti Normativi:*

D.Lgs. 9 aprile 2008 n. 81, Art. 75.

### Rischi a cui è esposto il lavoratore:

- a) Investimento, ribaltamento;
- b) Chimico;

### Attrezzi utilizzati dal lavoratore:

- a) Attrezzi manuali;
- b) Compressore elettrico;
- c) Pistola per verniciatura a spruzzo;

**Rischi generati dall'uso degli attrezzi:**

Punture, tagli, abrasioni; Urti, colpi, impatti, compressioni; Elettrocuzione; Scoppio; Getti, schizzi; Inalazione fumi, gas, vapori; Nebbie.

**Pulizia generale dell'area di cantiere (fase)**

Pulizia generale dell'area di cantiere.

**Lavoratori impegnati:**

- 1) Addetto alla pulizia generale dell'area di cantiere;

**Misure Preventive e Protettive, aggiuntive a quelle riportate nell'apposito successivo capitolo:**

- a) DPI: addetto alla pulizia generale dell'area di cantiere;

*Prescrizioni Organizzative:*

Devono essere forniti: a) casco; b) occhiali protettivi; c) maschera antipolvere; d) guanti; e) calzature di sicurezza; f) indumenti protettivi; g) indumenti ad alta visibilità.

*Riferimenti Normativi:*

D.Lgs. 9 aprile 2008 n. 81, Art. 75.

**Rischi a cui è esposto il lavoratore:**

- a) Inalazione polveri, fibre;  
b) Punture, tagli, abrasioni;

**Attrezzi utilizzati dal lavoratore:**

- a) Attrezzi manuali;

**Rischi generati dall'uso degli attrezzi:**

Punture, tagli, abrasioni; Urti, colpi, impatti, compressioni.

**Smobilizzo del cantiere (fase)**

Smobilizzo del cantiere realizzato attraverso lo smontaggio delle postazioni di lavoro fisse, di tutti gli impianti di cantiere, delle opere provvisorie e di protezione e della recinzione posta in opera all'insediamento del cantiere stesso.

**Macchine utilizzate:**

- 1) Autocarro;  
2) Autogru.

**Rischi generati dall'uso delle macchine:**

Cesoamenti, stritolamenti; Getti, schizzi; Inalazione polveri, fibre; Rumore; Incendi, esplosioni; Investimento, ribaltamento; Urti, colpi, impatti, compressioni; Vibrazioni; Caduta di materiale dall'alto o a livello; Elettrocuzione; Punture, tagli, abrasioni.

**Lavoratori impegnati:**

- 1) Addetto allo smobilizzo del cantiere;

**Misure Preventive e Protettive, aggiuntive a quelle riportate nell'apposito successivo capitolo:**

- a) DPI: addetto allo smobilizzo del cantiere;

*Prescrizioni Organizzative:*

Devono essere forniti: a) casco; b) occhiali protettivi; c) guanti; d) calzature di sicurezza; e) indumenti protettivi.

*Riferimenti Normativi:*

D.Lgs. 9 aprile 2008 n. 81, Art. 75.

**Rischi a cui è esposto il lavoratore:**

- a) Caduta di materiale dall'alto o a livello;

**Attrezzi utilizzati dal lavoratore:**

- a) Attrezzi manuali;  
b) Scala doppia;  
c) Scala semplice;  
d) Smerigliatrice angolare (flessibile);  
e) Trapano elettrico;

**Rischi generati dall'uso degli attrezzi:**

Punture, tagli, abrasioni; Urti, colpi, impatti, compressioni; Caduta dall'alto; Cesoamenti, stritolamenti; Movimentazione manuale dei carichi; Elettrocuzione; Inalazione polveri, fibre; Rumore; Vibrazioni.

## PREPARAZIONE DELLA PIAZZOLA

### La Lavorazione è suddivisa nelle seguenti Fasi e Sottofasi:

Rimozione selettiva delle specie arboree e arbustive  
Scavo di pulizia generale dell'area del cantiere  
Realizzazione di schermatura di cantiere antirumore e antipolvere  
Scavo di sbancamento  
Scavo di splateamento  
Allestimento di depositi, zone per lo stoccaggio dei materiali e per gli impianti fissi  
Allestimento di aree di deposito provvisorie per materiali recuperabili  
Allestimento di servizi igienico-assistenziali del cantiere  
Allestimento di servizi sanitari del cantiere  
Realizzazione della carpenteria per le strutture in fondazione  
Lavorazione e posa ferri di armatura per le strutture in fondazione  
Getto in calcestruzzo per le strutture in fondazione  
Montaggio della gru a torre

## Rimozione selettiva delle specie arboree e arbustive (fase)

Rimozione selettiva delle specie arboree e arbustive alloctone invasive e urticanti, comprese radici e ceppaie, previo riscontro effettuato sulla "Watch-list della flora alloctona d'Italia".

### Macchine utilizzate:

- 1) Trattore.

#### Rischi generati dall'uso delle macchine:

Cesoiamenti, stritolamenti; Getti, schizzi; Incendi, esplosioni; Investimento, ribaltamento.

### Lavoratori impegnati:

- 1) Addetto alla rimozione selettiva delle specie arboree e arbustive;

#### Misure Preventive e Protettive, aggiuntive a quelle riportate nell'apposito successivo capitolo:

- a) DPI: addetto alla rimozione selettiva delle specie arboree e arbustive;

*Prescrizioni Organizzative:*

Devono essere forniti: **a)** casco; **b)** otoprotettori; **c)** visiera protettiva; **d)** guanti antivibrazioni; **e)** calzature di sicurezza; **f)** indumenti protettivi; **g)** indumenti ad alta visibilità.

*Riferimenti Normativi:*

D.Lgs. 9 aprile 2008 n. 81, Art. 75.

#### Rischi a cui è esposto il lavoratore:

- a) Investimento, ribaltamento;
- b) Rumore;
- c) Vibrazioni;

#### Attrezzi utilizzati dal lavoratore:

- a) Attrezzi manuali;
- b) Motosega;

#### Rischi generati dall'uso degli attrezzi:

Punture, tagli, abrasioni; Urti, colpi, impatti, compressioni; Getti, schizzi; Incendi, esplosioni; Rumore; Vibrazioni.

## Scavo di pulizia generale dell'area del cantiere (fase)

Scavo di pulizia generale dell'area di cantiere eseguito con mezzi meccanici.

### Macchine utilizzate:

- 1) Autocarro;
- 2) Pala meccanica.

#### Rischi generati dall'uso delle macchine:

Cesoiamenti, stritolamenti; Getti, schizzi; Inalazione polveri, fibre; Rumore; Incendi, esplosioni; Investimento, ribaltamento; Urti, colpi, impatti, compressioni; Vibrazioni; Scivolamenti, cadute a livello.

### Lavoratori impegnati:

- 1) Addetto allo scavo di pulizia generale dell'area di cantiere;



**Misure Preventive e Protettive, aggiuntive a quelle riportate nell'apposito successivo capitolo:**

- a) DPI: addetto allo scavo di pulizia generale dell'area di cantiere;

*Prescrizioni Organizzative:*

Devono essere forniti: **a)** casco; **b)** otoprotettori; **c)** maschera antipolvere; **d)** guanti; **e)** calzature di sicurezza; **f)** indumenti protettivi; **g)** indumenti ad alta visibilità.

*Riferimenti Normativi:*

D.Lgs. 9 aprile 2008 n. 81, Art. 75.

**Rischi a cui è esposto il lavoratore:**

- a) Investimento, ribaltamento;  
b) M.M.C. (sollevamento e trasporto);

**Attrezzi utilizzati dal lavoratore:**

- a) Attrezzi manuali;

**Rischi generati dall'uso degli attrezzi:**

Punture, tagli, abrasioni; Urti, colpi, impatti, compressioni.

## Realizzazione di schermatura di cantiere antirumore e antipolvere (fase)

Realizzazione di schermatura di cantiere antirumore e antipolvere da applicare, tramite ganci metallici, su recinzione metallica esistente o su apposita struttura portante precedentemente predisposta.

**Macchine utilizzate:**

- 1) Autocarro.

**Rischi generati dall'uso delle macchine:**

Cesoamenti, stritolamenti; Getti, schizzi; Inalazione polveri, fibre; Rumore; Incendi, esplosioni; Investimento, ribaltamento; Urti, colpi, impatti, compressioni; Vibrazioni.

**Lavoratori impegnati:**

- 1) Addetto alla realizzazione di schermatura di cantiere antirumore e antipolvere;

**Misure Preventive e Protettive, aggiuntive a quelle riportate nell'apposito successivo capitolo:**

- a) DPI: addetto alla realizzazione di schermatura di cantiere antirumore e antipolvere;

*Prescrizioni Organizzative:*

Devono essere forniti: **a)** casco; **b)** occhiali protettivi; **c)** guanti; **d)** calzature di sicurezza; **e)** indumenti protettivi.

*Riferimenti Normativi:*

D.Lgs. 9 aprile 2008 n. 81, Art. 75.

**Rischi a cui è esposto il lavoratore:**

- a) M.M.C. (sollevamento e trasporto);

**Attrezzi utilizzati dal lavoratore:**

- a) Attrezzi manuali;  
b) Scala semplice;  
c) Sega circolare;  
d) Smerigliatrice angolare (flessibile);  
e) Trapano elettrico;

**Rischi generati dall'uso degli attrezzi:**

Punture, tagli, abrasioni; Urti, colpi, impatti, compressioni; Caduta dall'alto; Movimentazione manuale dei carichi; Elettrocuzione; Inalazione polveri, fibre; Rumore; Scivolamenti, cadute a livello; Vibrazioni.

## Scavo di sbancamento (fase)

Scavi di sbancamenti a cielo aperto eseguiti con l'ausilio di mezzi meccanici.

**Macchine utilizzate:**

- 1) Autocarro;  
2) Escavatore;  
3) Pala meccanica.

**Rischi generati dall'uso delle macchine:**

Cesoamenti, stritolamenti; Getti, schizzi; Inalazione polveri, fibre; Rumore; Incendi, esplosioni; Investimento, ribaltamento; Urti, colpi, impatti, compressioni; Vibrazioni; Elettrocuzione; Scivolamenti, cadute a livello.

**Lavoratori impegnati:**

- 1) Addetto allo scavo di sbancamento;

**Misure Preventive e Protettive, aggiuntive a quelle riportate nell'apposito successivo capitolo:**

- a) DPI: addetto allo scavo di sbancamento;

*Prescrizioni Organizzative:*

Devono essere forniti: **a)** casco; **b)** otoprotettori; **c)** occhiali protettivi; **d)** maschera antipolvere; **e)** guanti; **f)** calzature di sicurezza; **g)** indumenti protettivi; **h)** indumenti ad alta visibilità.

*Riferimenti Normativi:*

D.Lgs. 9 aprile 2008 n. 81, Art. 75.

**Rischi a cui è esposto il lavoratore:**

- a) Caduta dall'alto;
- b) Investimento, ribaltamento;
- c) Seppellimento, sprofondamento;

**Attrezzi utilizzati dal lavoratore:**

- a) Attrezzi manuali;
- b) Andatoie e Passerelle;
- c) Scala semplice;

**Rischi generati dall'uso degli attrezzi:**

Punture, tagli, abrasioni; Urti, colpi, impatti, compressioni; Caduta dall'alto; Caduta di materiale dall'alto o a livello; Movimentazione manuale dei carichi.

## Scavo di splateamento (fase)

Scavi di splateamento a cielo aperto eseguiti con l'ausilio di mezzi meccanici.

**Macchine utilizzate:**

- 1) Autocarro;
- 2) Escavatore;
- 3) Pala meccanica.

**Rischi generati dall'uso delle macchine:**

Cesoiamenti, stritolamenti; Getti, schizzi; Inalazione polveri, fibre; Rumore; Incendi, esplosioni; Investimento, ribaltamento; Urti, colpi, impatti, compressioni; Vibrazioni; Elettrocuzione; Scivolamenti, cadute a livello.

**Lavoratori impegnati:**

- 1) Addetto allo scavo di splateamento;

**Misure Preventive e Protettive, aggiuntive a quelle riportate nell'apposito successivo capitolo:**

- a) DPI: addetto allo scavo di splateamento;

*Prescrizioni Organizzative:*

Devono essere forniti: **a)** casco; **b)** otoprotettori; **c)** occhiali protettivi; **d)** maschera antipolvere; **e)** guanti; **f)** calzature di sicurezza; **g)** indumenti protettivi; **h)** indumenti ad alta visibilità.

*Riferimenti Normativi:*

D.Lgs. 9 aprile 2008 n. 81, Art. 75.

**Rischi a cui è esposto il lavoratore:**

- a) Caduta dall'alto;
- b) Investimento, ribaltamento;
- c) Seppellimento, sprofondamento;

**Attrezzi utilizzati dal lavoratore:**

- a) Attrezzi manuali;
- b) Andatoie e Passerelle;
- c) Scala semplice;

**Rischi generati dall'uso degli attrezzi:**

Punture, tagli, abrasioni; Urti, colpi, impatti, compressioni; Caduta dall'alto; Caduta di materiale dall'alto o a livello; Movimentazione manuale dei carichi.

## Allestimento di depositi, zone per lo stoccaggio dei materiali e per gli impianti fissi (fase)

Allestimento di depositi per materiali e attrezzature, zone scoperte per lo stoccaggio dei materiali e zone per l'installazione di impianti fissi di cantiere.

**Macchine utilizzate:**

- 1) Autocarro;
- 2) Autogru.

**Rischi generati dall'uso delle macchine:**

Cesoiamenti, stritolamenti; Getti, schizzi; Inalazione polveri, fibre; Rumore; Incendi, esplosioni; Investimento, ribaltamento; Urti, colpi, impatti, compressioni; Vibrazioni; Caduta di materiale dall'alto o a livello; Elettrocuzione;

Punture, tagli, abrasioni.

**Lavoratori impegnati:**

- 1) Addetto all'allestimento di depositi, zone per lo stoccaggio dei materiali e per gli impianti fissi;

**Misure Preventive e Protettive, aggiuntive a quelle riportate nell'apposito successivo capitolo:**

- a) DPI: addetto all'allestimento di depositi, zone per lo stoccaggio dei materiali e per gli impianti fissi;

*Prescrizioni Organizzative:*

Devono essere forniti: **a)** casco; **b)** occhiali protettivi; **c)** guanti; **d)** calzature di sicurezza; **e)** indumenti protettivi.

*Riferimenti Normativi:*

D.Lgs. 9 aprile 2008 n. 81, Art. 75.

**Rischi a cui è esposto il lavoratore:**

- a) Caduta di materiale dall'alto o a livello;

**Attrezzi utilizzati dal lavoratore:**

- a) Attrezzi manuali;
- b) Scala semplice;
- c) Sega circolare;
- d) Smerigliatrice angolare (flessibile);
- e) Trapano elettrico;

**Rischi generati dall'uso degli attrezzi:**

Punture, tagli, abrasioni; Urti, colpi, impatti, compressioni; Caduta dall'alto; Movimentazione manuale dei carichi; Elettrocuzione; Inalazione polveri, fibre; Rumore; Scivolamenti, cadute a livello; Vibrazioni.

**Allestimento di aree di deposito provvisorie per materiali recuperabili (fase)**

Allestimento di aree di deposito provvisorie per materiali recuperabili (opportunamente impermeabilizzate e dotate di unità di depurazione delle acque di dilavamento), e posizionamento di cassoni per raccolta differenziata di materiali da avviare a riciclo (metalli, plastica, legno ecc..).

**Macchine utilizzate:**

- 1) Autocarro;
- 2) Pala meccanica (minipala);
- 3) Autogru.

**Rischi generati dall'uso delle macchine:**

Cesoiamenti, stritolamenti; Getti, schizzi; Inalazione polveri, fibre; Rumore; Incendi, esplosioni; Investimento, ribaltamento; Urti, colpi, impatti, compressioni; Vibrazioni; Scivolamenti, cadute a livello; Caduta di materiale dall'alto o a livello; Elettrocuzione; Punture, tagli, abrasioni.

**Lavoratori impegnati:**

- 1) Addetto all'allestimento di aree di deposito provvisorie per materiali recuperabili;

**Misure Preventive e Protettive, aggiuntive a quelle riportate nell'apposito successivo capitolo:**

- a) DPI: addetto all'allestimento di aree di deposito provvisorie per materiali recuperabili;

*Prescrizioni Organizzative:*

Devono essere forniti: **a)** casco; **b)** occhiali protettivi; **c)** guanti; **d)** calzature di sicurezza; **e)** indumenti protettivi.

*Riferimenti Normativi:*

D.Lgs. 9 aprile 2008 n. 81, Art. 75.

**Attrezzi utilizzati dal lavoratore:**

- a) Attrezzi manuali;
- b) Scala semplice;
- c) Sega circolare;
- d) Smerigliatrice angolare (flessibile);
- e) Trapano elettrico;

**Rischi generati dall'uso degli attrezzi:**

Punture, tagli, abrasioni; Urti, colpi, impatti, compressioni; Caduta dall'alto; Movimentazione manuale dei carichi; Elettrocuzione; Inalazione polveri, fibre; Rumore; Scivolamenti, cadute a livello; Vibrazioni.

## Allestimento di servizi igienico-assistenziali del cantiere (fase)

Allestimento di servizi igienico-sanitari in strutture prefabbricate appositamente approntate.

### Macchine utilizzate:

- 1) Autocarro;
- 2) Autogru.

### Rischi generati dall'uso delle macchine:

Cesoiamenti, stritolamenti; Getti, schizzi; Inalazione polveri, fibre; Rumore; Incendi, esplosioni; Investimento, ribaltamento; Urti, colpi, impatti, compressioni; Vibrazioni; Caduta di materiale dall'alto o a livello; Elettrocuzione; Punture, tagli, abrasioni.

### Lavoratori impegnati:

- 1) Addetto all'allestimento di servizi igienico-assistenziali del cantiere;

### Misure Preventive e Protettive, aggiuntive a quelle riportate nell'apposito successivo capitolo:

- a) DPI: addetto all'allestimento di servizi igienico-assistenziali del cantiere;

*Prescrizioni Organizzative:*

Devono essere forniti: a) casco; b) occhiali protettivi; c) guanti; d) calzature di sicurezza; e) indumenti protettivi.

*Riferimenti Normativi:*

D.Lgs. 9 aprile 2008 n. 81, Art. 75.

### Rischi a cui è esposto il lavoratore:

- a) Caduta di materiale dall'alto o a livello;

### Attrezzi utilizzati dal lavoratore:

- a) Attrezzi manuali;
- b) Scala semplice;
- c) Sega circolare;
- d) Smerigliatrice angolare (flessibile);
- e) Trapano elettrico;

### Rischi generati dall'uso degli attrezzi:

Punture, tagli, abrasioni; Urti, colpi, impatti, compressioni; Caduta dall'alto; Movimentazione manuale dei carichi; Elettrocuzione; Inalazione polveri, fibre; Rumore; Scivolamenti, cadute a livello; Vibrazioni.

## Allestimento di servizi sanitari del cantiere (fase)

Allestimento di servizi sanitari costituiti dai locali necessari all'attività di primo soccorso in cantiere.

### Macchine utilizzate:

- 1) Autocarro;
- 2) Autogru.

### Rischi generati dall'uso delle macchine:

Cesoiamenti, stritolamenti; Getti, schizzi; Inalazione polveri, fibre; Rumore; Incendi, esplosioni; Investimento, ribaltamento; Urti, colpi, impatti, compressioni; Vibrazioni; Caduta di materiale dall'alto o a livello; Elettrocuzione; Punture, tagli, abrasioni.

### Lavoratori impegnati:

- 1) Addetto all'allestimento di servizi sanitari del cantiere;

### Misure Preventive e Protettive, aggiuntive a quelle riportate nell'apposito successivo capitolo:

- a) DPI: addetto all'allestimento di servizi sanitari del cantiere;

*Prescrizioni Organizzative:*

Devono essere forniti: a) casco; b) occhiali protettivi; c) guanti; d) calzature di sicurezza; e) indumenti protettivi.

*Riferimenti Normativi:*

D.Lgs. 9 aprile 2008 n. 81, Art. 75.

### Rischi a cui è esposto il lavoratore:

- a) Caduta di materiale dall'alto o a livello;

### Attrezzi utilizzati dal lavoratore:

- a) Attrezzi manuali;
- b) Scala semplice;
- c) Sega circolare;
- d) Smerigliatrice angolare (flessibile);
- e) Trapano elettrico;

### Rischi generati dall'uso degli attrezzi:

Punture, tagli, abrasioni; Urti, colpi, impatti, compressioni; Caduta dall'alto; Movimentazione manuale dei carichi; Elettrocuzione; Inalazione polveri, fibre; Rumore; Scivolamenti, cadute a livello; Vibrazioni.

## Realizzazione della carpenteria per le strutture in fondazione (fase)

Realizzazione della carpenteria per strutture di fondazione diretta, come plinti, travi rovesce, travi portatompagno, ecc. e successivo disarmo.

### Lavoratori impegnati:

- 1) Addetto alla realizzazione della carpenteria per le strutture in fondazione;

#### Misure Preventive e Protettive, aggiuntive a quelle riportate nell'apposito successivo capitolo:

- a) DPI: addetto alla realizzazione della carpenteria per le strutture in fondazione;

*Prescrizioni Organizzative:*

Devono essere forniti: **a)** casco; **b)** otoprotettori; **c)** occhiali protettivi; **d)** maschera con filtro specifico; **e)** guanti; **f)** calzature di sicurezza; **g)** indumenti protettivi.

*Riferimenti Normativi:*

D.Lgs. 9 aprile 2008 n. 81, Art. 75.

### Rischi a cui è esposto il lavoratore:

- a) Chimico;  
b) Rumore;  
c) Punture, tagli, abrasioni;

### Attrezzi utilizzati dal lavoratore:

- a) Andatoie e Passerelle;  
b) Attrezzi manuali;  
c) Scala semplice;  
d) Pompa a mano per disarmante;  
e) Sega circolare;

### Rischi generati dall'uso degli attrezzi:

Caduta dall'alto; Caduta di materiale dall'alto o a livello; Punture, tagli, abrasioni; Urti, colpi, impatti, compressioni; Movimentazione manuale dei carichi; Nebbie; Getti, schizzi; Elettrocuzione; Inalazione polveri, fibre; Rumore; Scivolamenti, cadute a livello.

## Lavorazione e posa ferri di armatura per le strutture in fondazione (fase)

Lavorazione (sagomatura, taglio, saldatura) e posa nelle casserature di ferri di armatura di strutture in fondazione.

### Lavoratori impegnati:

- 1) Addetto alla lavorazione e posa ferri di armatura per le strutture in fondazione;

#### Misure Preventive e Protettive, aggiuntive a quelle riportate nell'apposito successivo capitolo:

- a) DPI: addetto alla lavorazione e posa ferri di armatura per le strutture in fondazione;

*Prescrizioni Organizzative:*

Devono essere forniti: **a)** casco; **b)** occhiali protettivi; **c)** guanti; **d)** calzature di sicurezza; **e)** indumenti protettivi.

*Riferimenti Normativi:*

D.Lgs. 9 aprile 2008 n. 81, Art. 75.

### Rischi a cui è esposto il lavoratore:

- a) Punture, tagli, abrasioni;

### Attrezzi utilizzati dal lavoratore:

- a) Andatoie e Passerelle;  
b) Attrezzi manuali;  
c) Scala semplice;  
d) Trancia-piegaferri;

### Rischi generati dall'uso degli attrezzi:

Caduta dall'alto; Caduta di materiale dall'alto o a livello; Punture, tagli, abrasioni; Urti, colpi, impatti, compressioni; Movimentazione manuale dei carichi; Cesoiamenti, stritolamenti; Elettrocuzione; Rumore; Scivolamenti, cadute a livello.

## Getto in calcestruzzo per le strutture in fondazione (fase)

Esecuzione di getti di cls per la realizzazione di strutture in fondazione, dirette (come plinti, travi rovesce, platee, ecc.).

### Macchine utilizzate:

- 1) Autobetoniera;  
2) Autopompa per cls.

### Rischi generati dall'uso delle macchine:

Caduta di materiale dall'alto o a livello; Cesoiamenti, stritolamenti; Getti, schizzi; Incendi, esplosioni; Investimento,

ribaltamento; Rumore; Scivolamenti, cadute a livello; Urti, colpi, impatti, compressioni; Vibrazioni; Elettrocuzione.

**Lavoratori impegnati:**

- 1) Addetto al getto in calcestruzzo per le strutture in fondazione;

**Misure Preventive e Protettive, aggiuntive a quelle riportate nell'apposito successivo capitolo:**

- a) DPI: addetto al getto in calcestruzzo per le strutture in fondazione;

*Prescrizioni Organizzative:*

Devono essere forniti: a) casco; b) occhiali protettivi; c) guanti; d) calzature di sicurezza; e) indumenti protettivi.

*Riferimenti Normativi:*

D.Lgs. 9 aprile 2008 n. 81, Art. 75.

**Rischi a cui è esposto il lavoratore:**

- a) Chimico;  
b) Getti, schizzi;

**Attrezzi utilizzati dal lavoratore:**

- a) Andatoie e Passerelle;  
b) Attrezzi manuali;  
c) Scala semplice;  
d) Vibratore elettrico per calcestruzzo;

**Rischi generati dall'uso degli attrezzi:**

Caduta dall'alto; Caduta di materiale dall'alto o a livello; Punture, tagli, abrasioni; Urti, colpi, impatti, compressioni; Movimentazione manuale dei carichi; Elettrocuzione; Rumore; Vibrazioni.

**Montaggio della gru a torre (fase)**

Montaggio e manutenzione della gru a torre.

**Macchine utilizzate:**

- 1) Autocarro;  
2) Autogru;  
3) Gru a torre.

**Rischi generati dall'uso delle macchine:**

Cesoamenti, stritolamenti; Getti, schizzi; Inalazione polveri, fibre; Rumore; Incendi, esplosioni; Investimento, ribaltamento; Urti, colpi, impatti, compressioni; Vibrazioni; Caduta di materiale dall'alto o a livello; Elettrocuzione; Punture, tagli, abrasioni; Caduta dall'alto.

**Lavoratori impegnati:**

- 1) Addetto al montaggio della gru a torre;

**Misure Preventive e Protettive, aggiuntive a quelle riportate nell'apposito successivo capitolo:**

- a) DPI: addetto al montaggio della gru a torre;

*Prescrizioni Organizzative:*

Devono essere forniti: a) casco; b) guanti; c) calzature di sicurezza; d) attrezzatura anticaduta.

*Riferimenti Normativi:*

D.Lgs. 9 aprile 2008 n. 81, Art. 75.

**Rischi a cui è esposto il lavoratore:**

- a) Caduta dall'alto;

**Attrezzi utilizzati dal lavoratore:**

- a) Attrezzi manuali;

**Rischi generati dall'uso degli attrezzi:**

Punture, tagli, abrasioni; Urti, colpi, impatti, compressioni.

## BONIFICHE DA ORDIGNI BELLICI (TURBINE)

### La Lavorazione è suddivisa nelle seguenti Fasi e Sottofasi:

Localizzazione e bonifica profonda di eventuali ordigni bellici

Scavo eseguito a macchina di avvicinamento ad ordigni bellici

### Localizzazione e bonifica profonda di eventuali ordigni bellici (fase)

Attività di localizzazione e bonifica mediante ricerca profonda (fino a profondità prescritta dal genio militare) di eventuali ordigni esplosivi effettuata mediante trivellazione e successiva indagine con idonea apparecchiatura cerca metalli.

#### Macchine utilizzate:

- 1) Trivellatrice.

#### Rischi generati dall'uso delle macchine:

Caduta di materiale dall'alto o a livello; Cesoiamenti, stritolamenti; Elettrocuzione; Getti, schizzi; Incendi, esplosioni; Investimento, ribaltamento; Rumore; Scivolamenti, cadute a livello; Urti, colpi, impatti, compressioni; Vibrazioni.

#### Lavoratori impegnati:

- 1) Addetto alla localizzazione e bonifica profonda di eventuali ordigni bellici;

#### Misure Preventive e Protettive, aggiuntive a quelle riportate nell'apposito successivo capitolo:

- a) DPI: addetto alla localizzazione e bonifica profonda di eventuali ordigni bellici;

*Prescrizioni Organizzative:*

Devono essere forniti: **a)** casco; **b)** visiera protettiva; **c)** maschera antipolvere; **d)** guanti; **e)** calzature di sicurezza; **f)** indumenti protettivi.

*Riferimenti Normativi:*

D.Lgs. 9 aprile 2008 n. 81, Art. 75.

#### Rischi a cui è esposto il lavoratore:

- a) Incendi, esplosioni;
- b) Seppellimento, sprofondamento;
- c) Caduta dall'alto;

#### Attrezzi utilizzati dal lavoratore:

- a) Andatoie e Passerelle;
- b) Apparato rilevatore;
- c) Attrezzi manuali;
- d) Scala semplice;

#### Rischi generati dall'uso degli attrezzi:

Caduta dall'alto; Caduta di materiale dall'alto o a livello; Incendi, esplosioni; Punture, tagli, abrasioni; Urti, colpi, impatti, compressioni; Movimentazione manuale dei carichi.

### Scavo eseguito a macchina di avvicinamento ad ordigni bellici (fase)

Scavo a macchina da eseguirsi con particolare cura per consentire l'avvicinamento e la rimozione di ordigni ritrovati.

#### Macchine utilizzate:

- 1) Autocarro;
- 2) Escavatore;
- 3) Pala meccanica.

#### Rischi generati dall'uso delle macchine:

Cesoiamenti, stritolamenti; Getti, schizzi; Inalazione polveri, fibre; Rumore; Incendi, esplosioni; Investimento, ribaltamento; Urti, colpi, impatti, compressioni; Vibrazioni; Elettrocuzione; Scivolamenti, cadute a livello.

#### Lavoratori impegnati:

- 1) Addetto allo scavo eseguito a macchina di avvicinamento ad ordigni bellici;

#### Misure Preventive e Protettive, aggiuntive a quelle riportate nell'apposito successivo capitolo:

- a) DPI: addetto allo scavo eseguito a macchina di avvicinamento ad ordigni bellici;

*Prescrizioni Organizzative:*

Devono essere forniti: **a)** casco; **b)** visiera protettiva; **c)** maschera antipolvere; **d)** guanti; **e)** calzature di sicurezza; **f)** indumenti protettivi.

**Rischi a cui è esposto il lavoratore:**

- a) Incendi, esplosioni;
- b) Seppellimento, sprofondamento;
- c) Caduta dall'alto;

**Attrezzi utilizzati dal lavoratore:**

- a) Andatoie e Passerelle;
- b) Apparato rilevatore;
- c) Attrezzi manuali;
- d) Scala semplice;

**Rischi generati dall'uso degli attrezzi:**

Caduta dall'alto; Caduta di materiale dall'alto o a livello; Incendi, esplosioni; Punture, tagli, abrasioni; Urti, colpi, impatti, compressioni; Movimentazione manuale dei carichi.



## FONDAZIONI

### La Lavorazione è suddivisa nelle seguenti Fasi e Sottofasi:

Perforazioni per pali trivellati  
Posa ferri di armatura per pali trivellati  
Getto di calcestruzzo per pali trivellati  
Realizzazione della carpenteria per le strutture in fondazione con casseforme riutilizzabili  
Lavorazione e posa ferri di armatura per le strutture in fondazione  
Getto in calcestruzzo per le strutture in fondazione

### Perforazioni per pali trivellati (fase)

Perforazione per fori di pali eseguita con sonda a rotazione su carro cingolato.

#### Macchine utilizzate:

- 1) Autocarro;
- 2) Dumper;
- 3) Sonda di perforazione.

#### Rischi generati dall'uso delle macchine:

Cesoiamenti, stritolamenti; Getti, schizzi; Inalazione polveri, fibre; Rumore; Incendi, esplosioni; Investimento, ribaltamento; Urti, colpi, impatti, compressioni; Vibrazioni; Scivolamenti, cadute a livello.

#### Lavoratori impegnati:

- 1) Addetto alle perforazioni per pali trivellati;

#### Misure Preventive e Protettive, aggiuntive a quelle riportate nell'apposito successivo capitolo:

- a) DPI: addetto alle perforazioni per pali trivellati;

*Prescrizioni Organizzative:*

Devono essere forniti: **a)** casco; **b)** otoprotettori; **c)** maschera antipolvere; **d)** guanti; **e)** calzature di sicurezza; **f)** indumenti protettivi.

*Riferimenti Normativi:*

D.Lgs. 9 aprile 2008 n. 81, Art. 75.

#### Rischi a cui è esposto il lavoratore:

- a) Caduta dall'alto;
- b) M.M.C. (sollevamento e trasporto);
- c) Urti, colpi, impatti, compressioni;

#### Attrezzi utilizzati dal lavoratore:

- a) Attrezzi manuali;

#### Rischi generati dall'uso degli attrezzi:

Punture, tagli, abrasioni; Urti, colpi, impatti, compressioni.

### Posa ferri di armatura per pali trivellati (fase)

Posa di gabbie di armatura all'interno dei fori eseguiti nel terreno per la realizzazione di pali di fondazione.

#### Macchine utilizzate:

- 1) Autocarro;
- 2) Autogru.

#### Rischi generati dall'uso delle macchine:

Cesoiamenti, stritolamenti; Getti, schizzi; Inalazione polveri, fibre; Rumore; Incendi, esplosioni; Investimento, ribaltamento; Urti, colpi, impatti, compressioni; Vibrazioni; Caduta di materiale dall'alto o a livello; Elettrocuzione; Punture, tagli, abrasioni.

#### Lavoratori impegnati:

- 1) Addetto alla posa ferri di armatura per pali trivellati;

#### Misure Preventive e Protettive, aggiuntive a quelle riportate nell'apposito successivo capitolo:

- a) DPI: addetto alla posa ferri di armatura per pali trivellati;

*Prescrizioni Organizzative:*

Devono essere forniti: **a)** casco; **b)** guanti; **c)** calzature di sicurezza; **d)** attrezzatura anticaduta; **e)** indumenti protettivi.

**Rischi a cui è esposto il lavoratore:**

- a) Caduta dall'alto;
- b) Caduta di materiale dall'alto o a livello;

**Attrezzi utilizzati dal lavoratore:**

- a) Attrezzi manuali;

**Rischi generati dall'uso degli attrezzi:**

Punture, tagli, abrasioni; Urti, colpi, impatti, compressioni.

## Getto di calcestruzzo per pali trivellati (fase)

Esecuzione di getti di calcestruzzo per la realizzazione di pali trivellati gettati in opera.

**Macchine utilizzate:**

- 1) Autobetoniera;
- 2) Autopompa per cls.

**Rischi generati dall'uso delle macchine:**

Caduta di materiale dall'alto o a livello; Cesoiamenti, stritolamenti; Getti, schizzi; Incendi, esplosioni; Investimento, ribaltamento; Rumore; Scivolamenti, cadute a livello; Urti, colpi, impatti, compressioni; Vibrazioni; Elettrocuzione.

**Lavoratori impegnati:**

- 1) Addetto al getto di calcestruzzo per pali trivellati;

**Misure Preventive e Protettive, aggiuntive a quelle riportate nell'apposito successivo capitolo:**

- a) DPI: addetto al getto di calcestruzzo per pali trivellati;

*Prescrizioni Organizzative:*

Devono essere forniti: **a)** casco; **b)** occhiali protettivi; **c)** guanti; **d)** calzature di sicurezza; **e)** indumenti protettivi.

*Riferimenti Normativi:*

D.Lgs. 9 aprile 2008 n. 81, Art. 75.

**Rischi a cui è esposto il lavoratore:**

- a) Chimico;
- b) Caduta dall'alto;
- c) Getti, schizzi;

**Attrezzi utilizzati dal lavoratore:**

- a) Attrezzi manuali;

**Rischi generati dall'uso degli attrezzi:**

Punture, tagli, abrasioni; Urti, colpi, impatti, compressioni.

## Realizzazione della carpenteria per le strutture in fondazione con casseforme riutilizzabili (fase)

Realizzazione della carpenteria per le strutture in fondazione con casseforme riutilizzabili, in materiale polimerico o metallico, composte da pannelli modulari per adattarsi a strutture di dimensioni e spessore variabili.

**Macchine utilizzate:**

- 1) Gru a torre.

**Rischi generati dall'uso delle macchine:**

Caduta dall'alto; Caduta di materiale dall'alto o a livello; Elettrocuzione; Rumore.

**Lavoratori impegnati:**

- 1) Addetto alla realizzazione della carpenteria per le strutture in fondazione con casseforme riutilizzabili;

**Misure Preventive e Protettive, aggiuntive a quelle riportate nell'apposito successivo capitolo:**

- a) DPI: addetto alla realizzazione della carpenteria per le strutture in fondazione con casseforme riutilizzabili;

*Prescrizioni Organizzative:*

Devono essere forniti: **a)** casco; **b)** otoprotettori; **c)** occhiali protettivi; **d)** maschera con filtro specifico; **e)** guanti; **f)** calzature di sicurezza; **g)** indumenti protettivi.

*Riferimenti Normativi:*

D.Lgs. 9 aprile 2008 n. 81, Art. 75.

**Rischi a cui è esposto il lavoratore:**

- a) Caduta di materiale dall'alto o a livello;
- b) Chimico;
- c) Punture, tagli, abrasioni;
- d) Rumore;

**Attrezzi utilizzati dal lavoratore:**

- a) Attrezzi manuali;
- b) Scala semplice;
- c) Andatoie e Passerelle;

**Rischi generati dall'uso degli attrezzi:**

Punture, tagli, abrasioni; Urti, colpi, impatti, compressioni; Caduta dall'alto; Movimentazione manuale dei carichi; Caduta di materiale dall'alto o a livello.

**Lavorazione e posa ferri di armatura per le strutture in fondazione (fase)**

Lavorazione (sagomatura, taglio, saldatura) e posa nelle cassature di ferri di armatura di strutture in fondazione.

**Lavoratori impegnati:**

- 1) Addetto alla lavorazione e posa ferri di armatura per le strutture in fondazione;

**Misure Preventive e Protettive, aggiuntive a quelle riportate nell'apposito successivo capitolo:**

- a) DPI: addetto alla lavorazione e posa ferri di armatura per le strutture in fondazione;

*Prescrizioni Organizzative:*

Devono essere forniti: a) casco; b) occhiali protettivi; c) guanti; d) calzature di sicurezza; e) indumenti protettivi.

*Riferimenti Normativi:*

D.Lgs. 9 aprile 2008 n. 81, Art. 75.

**Rischi a cui è esposto il lavoratore:**

- a) Punture, tagli, abrasioni;

**Attrezzi utilizzati dal lavoratore:**

- a) Andatoie e Passerelle;
- b) Attrezzi manuali;
- c) Scala semplice;
- d) Trancia-piegaferri;

**Rischi generati dall'uso degli attrezzi:**

Caduta dall'alto; Caduta di materiale dall'alto o a livello; Punture, tagli, abrasioni; Urti, colpi, impatti, compressioni; Movimentazione manuale dei carichi; Cesoiamenti, stritolamenti; Elettrocuzione; Rumore; Scivolamenti, cadute a livello.

**Getto in calcestruzzo per le strutture in fondazione (fase)**

Esecuzione di getti di cls per la realizzazione di strutture in fondazione, dirette (come plinti, travi rovesce, platee, ecc.).

**Macchine utilizzate:**

- 1) Autobetoniera;
- 2) Autopompa per cls.

**Rischi generati dall'uso delle macchine:**

Caduta di materiale dall'alto o a livello; Cesoiamenti, stritolamenti; Getti, schizzi; Incendi, esplosioni; Investimento, ribaltamento; Rumore; Scivolamenti, cadute a livello; Urti, colpi, impatti, compressioni; Vibrazioni; Elettrocuzione.

**Lavoratori impegnati:**

- 1) Addetto al getto in calcestruzzo per le strutture in fondazione;

**Misure Preventive e Protettive, aggiuntive a quelle riportate nell'apposito successivo capitolo:**

- a) DPI: addetto al getto in calcestruzzo per le strutture in fondazione;

*Prescrizioni Organizzative:*

Devono essere forniti: a) casco; b) occhiali protettivi; c) guanti; d) calzature di sicurezza; e) indumenti protettivi.

*Riferimenti Normativi:*

D.Lgs. 9 aprile 2008 n. 81, Art. 75.

**Rischi a cui è esposto il lavoratore:**

- a) Chimico;
- b) Getti, schizzi;

**Attrezzi utilizzati dal lavoratore:**

- a) Andatoie e Passerelle;
- b) Attrezzi manuali;
- c) Scala semplice;
- d) Vibratore elettrico per calcestruzzo;

**Rischi generati dall'uso degli attrezzi:**

Caduta dall'alto; Caduta di materiale dall'alto o a livello; Punture, tagli, abrasioni; Urti, colpi, impatti, compressioni; Movimentazione manuale dei carichi; Elettrocuzione; Rumore; Vibrazioni.

## TURBINE

### La Lavorazione è suddivisa nelle seguenti Fasi e Sottofasi:

Trasporto e montaggio a terra componenti aerogeneratori  
Installazione aerogeneratori

### Trasporto e montaggio a terra componenti aerogeneratori (fase)

Trasporto e montaggio a terra dei componenti dell'aerogeneratore.

#### Macchine utilizzate:

- 1) Autocarro;
- 2) Autogru.

#### Rischi generati dall'uso delle macchine:

Cesoiamenti, stritolamenti; Getti, schizzi; Inalazione polveri, fibre; Rumore; Incendi, esplosioni; Investimento, ribaltamento; Urti, colpi, impatti, compressioni; Vibrazioni; Caduta di materiale dall'alto o a livello; Elettrocuzione; Punture, tagli, abrasioni.

#### Lavoratori impegnati:

- 1) Addetto al montaggio componenti di impianto minieolico;

#### Misure Preventive e Protettive, aggiuntive a quelle riportate nell'apposito successivo capitolo:

- a) DPI: addetto al montaggio componenti di impianto minieolico;

*Prescrizioni Organizzative:*

Devono essere forniti: a) casco; b) guanti; c) calzature di sicurezza; d) attrezzatura anticaduta.

*Riferimenti Normativi:*

D.Lgs. 9 aprile 2008 n. 81, Art. 75.

#### Rischi a cui è esposto il lavoratore:

- a) Caduta dall'alto;
- b) Caduta di materiale dall'alto o a livello;
- c) Rumore;
- d) M.M.C. (sollevamento e trasporto);

#### Attrezzi utilizzati dal lavoratore:

- a) Argano a bandiera;
- b) Attrezzi manuali;
- c) Scala semplice;

#### Rischi generati dall'uso degli attrezzi:

Caduta dall'alto; Caduta di materiale dall'alto o a livello; Elettrocuzione; Scivolamenti, cadute a livello; Urti, colpi, impatti, compressioni; Punture, tagli, abrasioni; Movimentazione manuale dei carichi.

### Installazione aerogeneratori (fase)

Realizzazione di impianto microeolico.

#### Macchine utilizzate:

- 1) Gru a torre.

#### Rischi generati dall'uso delle macchine:

Caduta dall'alto; Caduta di materiale dall'alto o a livello; Elettrocuzione; Rumore.

#### Lavoratori impegnati:

- 1) Addetto alla realizzazione di impianto microeolico;

#### Misure Preventive e Protettive, aggiuntive a quelle riportate nell'apposito successivo capitolo:

- a) DPI: addetto alla realizzazione di impianto microeolico;

*Prescrizioni Organizzative:*

Devono essere forniti: a) casco; b) otoprotettori; c) occhiali protettivi; d) guanti; e) calzature di sicurezza; f) indumenti protettivi.

*Riferimenti Normativi:*

D.Lgs. 9 aprile 2008 n. 81, Art. 75.

#### Rischi a cui è esposto il lavoratore:

- a) Caduta dall'alto;
- b) Elettrocuzione;

- c) M.M.C. (sollevamento e trasporto);
- d) Rumore;
- e) Vibrazioni;

**Attrezzi utilizzati dal lavoratore:**

- a) Attrezzi manuali;
- b) Argano a bandiera;
- c) Ponteggio metallico fisso;
- d) Trapano elettrico;

**Rischi generati dall'uso degli attrezzi:**

Punture, tagli, abrasioni; Urti, colpi, impatti, compressioni; Caduta dall'alto; Caduta di materiale dall'alto o a livello; Elettrocuzione; Scivolamenti, cadute a livello; Inalazione polveri, fibre; Rumore; Vibrazioni.

## REALIZZAZIONE DI SOTTOSTAZIONE

### La Lavorazione è suddivisa nelle seguenti Fasi e Sottofasi:

Scavo di pulizia generale dell'area del cantiere  
Realizzazione della recinzione e degli accessi al cantiere  
Realizzazione della carpenteria per le strutture in fondazione con casseforme riutilizzabili  
Lavorazione e posa ferri di armatura per le strutture in fondazione  
Getto in calcestruzzo per le strutture in fondazione  
Montaggio di strutture prefabbricate in c.a.  
Realizzazione di impianto elettrico  
Realizzazione di impianto di messa a terra  
Realizzazione di impianto di protezione contro le scariche atmosferiche  
Realizzazione di impianto antintrusione  
Realizzazione di impianto di videosorveglianza  
Installazione di corpi illuminanti  
Realizzazione della rete e dei sistemi di controllo per impianto antincendio  
Montaggio di serramenti esterni  
Montaggio di cancelli estensibili  
Formazione di massetto per pavimenti interni  
Posa di pavimenti per interni sopraelevati  
Montaggio di porte tagliafuoco  
Tinteggiatura di superfici interne con vernici ecocompatibili  
Pulizia generale dell'area di cantiere  
Smobilizzo del cantiere

### Scavo di pulizia generale dell'area del cantiere (fase)

Scavo di pulizia generale dell'area di cantiere eseguito con mezzi meccanici.

#### Macchine utilizzate:

- 1) Autocarro;
- 2) Pala meccanica.

#### Rischi generati dall'uso delle macchine:

Cesoiamenti, stritolamenti; Getti, schizzi; Inalazione polveri, fibre; Rumore; Incendi, esplosioni; Investimento, ribaltamento; Urti, colpi, impatti, compressioni; Vibrazioni; Scivolamenti, cadute a livello.

#### Lavoratori impegnati:

- 1) Addetto allo scavo di pulizia generale dell'area di cantiere;

#### Misure Preventive e Protettive, aggiuntive a quelle riportate nell'apposito successivo capitolo:

- a) DPI: addetto allo scavo di pulizia generale dell'area di cantiere;

#### *Prescrizioni Organizzative:*

Devono essere forniti: **a)** casco; **b)** otoprotettori; **c)** maschera antipolvere; **d)** guanti; **e)** calzature di sicurezza; **f)** indumenti protettivi; **g)** indumenti ad alta visibilità.

#### *Riferimenti Normativi:*

D.Lgs. 9 aprile 2008 n. 81, Art. 75.

#### Rischi a cui è esposto il lavoratore:

- a) Investimento, ribaltamento;
- b) M.M.C. (sollevamento e trasporto);

#### Attrezzi utilizzati dal lavoratore:

- a) Attrezzi manuali;

#### Rischi generati dall'uso degli attrezzi:

Punture, tagli, abrasioni; Urti, colpi, impatti, compressioni.

## Realizzazione della recinzione e degli accessi al cantiere (fase)

Realizzazione della recinzione di cantiere, al fine di impedire l'accesso involontario dei non addetti ai lavori, e degli accessi al cantiere, per mezzi e lavoratori.

### Macchine utilizzate:

- 1) Autocarro.

#### Rischi generati dall'uso delle macchine:

Cesoiamenti, stritolamenti; Getti, schizzi; Inalazione polveri, fibre; Rumore; Incendi, esplosioni; Investimento, ribaltamento; Urti, colpi, impatti, compressioni; Vibrazioni.

### Lavoratori impegnati:

- 1) Addetto alla realizzazione della recinzione e degli accessi al cantiere;

#### Misure Preventive e Protettive, aggiuntive a quelle riportate nell'apposito successivo capitolo:

- a) DPI: addetto alla realizzazione della recinzione e degli accessi al cantiere;

*Prescrizioni Organizzative:*

Devono essere forniti: a) casco; b) occhiali protettivi; c) guanti; d) calzature di sicurezza; e) indumenti protettivi.

*Riferimenti Normativi:*

D.Lgs. 9 aprile 2008 n. 81, Art. 75.

#### Rischi a cui è esposto il lavoratore:

- a) M.M.C. (sollevamento e trasporto);

#### Attrezzi utilizzati dal lavoratore:

- a) Attrezzi manuali;
- b) Scala semplice;
- c) Sega circolare;
- d) Smerigliatrice angolare (flessibile);
- e) Trapano elettrico;

#### Rischi generati dall'uso degli attrezzi:

Punture, tagli, abrasioni; Urti, colpi, impatti, compressioni; Caduta dall'alto; Movimentazione manuale dei carichi; Elettrocuzione; Inalazione polveri, fibre; Rumore; Scivolamenti, cadute a livello; Vibrazioni.

## Realizzazione della carpenteria per le strutture in fondazione con casseforme riutilizzabili (fase)

Realizzazione della carpenteria per le strutture in fondazione con casseforme riutilizzabili, in materiale polimerico o metallico, composte da pannelli modulari per adattarsi a strutture di dimensioni e spessore variabili.

### Lavoratori impegnati:

- 1) Addetto alla realizzazione della carpenteria per le strutture in fondazione con casseforme riutilizzabili;

#### Misure Preventive e Protettive, aggiuntive a quelle riportate nell'apposito successivo capitolo:

- a) DPI: addetto alla realizzazione della carpenteria per le strutture in fondazione con casseforme riutilizzabili;

*Prescrizioni Organizzative:*

Devono essere forniti: a) casco; b) otoprotettori; c) occhiali protettivi; d) maschera con filtro specifico; e) guanti; f) calzature di sicurezza; g) indumenti protettivi.

*Riferimenti Normativi:*

D.Lgs. 9 aprile 2008 n. 81, Art. 75.

#### Rischi a cui è esposto il lavoratore:

- a) Caduta di materiale dall'alto o a livello;
- b) Chimico;
- c) Punture, tagli, abrasioni;
- d) Rumore;

#### Attrezzi utilizzati dal lavoratore:

- a) Attrezzi manuali;
- b) Scala semplice;
- c) Andatoie e Passerelle;

#### Rischi generati dall'uso degli attrezzi:

Punture, tagli, abrasioni; Urti, colpi, impatti, compressioni; Caduta dall'alto; Movimentazione manuale dei carichi; Caduta di materiale dall'alto o a livello.

## Lavorazione e posa ferri di armatura per le strutture in fondazione (fase)

Lavorazione (sagomatura, taglio, saldatura) e posa nelle cassature di ferri di armatura di strutture in fondazione.

### Lavoratori impegnati:

- 1) Addetto alla lavorazione e posa ferri di armatura per le strutture in fondazione;

#### Misure Preventive e Protettive, aggiuntive a quelle riportate nell'apposito successivo capitolo:

- a) DPI: addetto alla lavorazione e posa ferri di armatura per le strutture in fondazione;

*Prescrizioni Organizzative:*

Devono essere forniti: **a)** casco; **b)** occhiali protettivi; **c)** guanti; **d)** calzature di sicurezza; **e)** indumenti protettivi.

*Riferimenti Normativi:*

D.Lgs. 9 aprile 2008 n. 81, Art. 75.

### Rischi a cui è esposto il lavoratore:

- a) Punture, tagli, abrasioni;

### Attrezzi utilizzati dal lavoratore:

- a) Andatoie e Passerelle;
- b) Attrezzi manuali;
- c) Scala semplice;
- d) Trancia-piegaferrì;

### Rischi generati dall'uso degli attrezzi:

Caduta dall'alto; Caduta di materiale dall'alto o a livello; Punture, tagli, abrasioni; Urti, colpi, impatti, compressioni; Movimentazione manuale dei carichi; Cesoiamenti, stritolamenti; Elettrocuzione; Rumore; Scivolamenti, cadute a livello.

## Getto in calcestruzzo per le strutture in fondazione (fase)

Esecuzione di getti di cls per la realizzazione di strutture in fondazione, dirette (come plinti, travi rovesce, platee, ecc.).

### Macchine utilizzate:

- 1) Autobetoniera;
- 2) Autopompa per cls.

### Rischi generati dall'uso delle macchine:

Caduta di materiale dall'alto o a livello; Cesoiamenti, stritolamenti; Getti, schizzi; Incendi, esplosioni; Investimento, ribaltamento; Rumore; Scivolamenti, cadute a livello; Urti, colpi, impatti, compressioni; Vibrazioni; Elettrocuzione.

### Lavoratori impegnati:

- 1) Addetto al getto in calcestruzzo per le strutture in fondazione;

#### Misure Preventive e Protettive, aggiuntive a quelle riportate nell'apposito successivo capitolo:

- a) DPI: addetto al getto in calcestruzzo per le strutture in fondazione;

*Prescrizioni Organizzative:*

Devono essere forniti: **a)** casco; **b)** occhiali protettivi; **c)** guanti; **d)** calzature di sicurezza; **e)** indumenti protettivi.

*Riferimenti Normativi:*

D.Lgs. 9 aprile 2008 n. 81, Art. 75.

### Rischi a cui è esposto il lavoratore:

- a) Chimico;
- b) Getti, schizzi;

### Attrezzi utilizzati dal lavoratore:

- a) Andatoie e Passerelle;
- b) Attrezzi manuali;
- c) Scala semplice;
- d) Vibratore elettrico per calcestruzzo;

### Rischi generati dall'uso degli attrezzi:

Caduta dall'alto; Caduta di materiale dall'alto o a livello; Punture, tagli, abrasioni; Urti, colpi, impatti, compressioni; Movimentazione manuale dei carichi; Elettrocuzione; Rumore; Vibrazioni.



## Montaggio di strutture prefabbricate in c.a. (fase)

Montaggio sugli appositi elementi di sostegno "a forchetta" precedentemente realizzati di strutture prefabbricate.

### Macchine utilizzate:

- 1) Autocarro;
- 2) Autogru;
- 3) Gru a torre.

### Rischi generati dall'uso delle macchine:

Cesoiamenti, stritolamenti; Getti, schizzi; Inalazione polveri, fibre; Rumore; Incendi, esplosioni; Investimento, ribaltamento; Urti, colpi, impatti, compressioni; Vibrazioni; Caduta di materiale dall'alto o a livello; Elettrocuzione; Punture, tagli, abrasioni; Caduta dall'alto.

### Lavoratori impegnati:

- 1) Addetto al montaggio di strutture prefabbricate in c.a.;

### Misure Preventive e Protettive, aggiuntive a quelle riportate nell'apposito successivo capitolo:

- a) DPI: addetto al montaggio di strutture prefabbricate in c.a.;

#### *Prescrizioni Organizzative:*

Devono essere forniti: **a)** casco; **b)** otoprotettori; **c)** occhiali protettivi; **d)** guanti; **e)** calzature di sicurezza; **f)** attrezzatura anticaduta; **g)** indumenti protettivi.

#### *Riferimenti Normativi:*

D.Lgs. 9 aprile 2008 n. 81, Art. 75.

### Rischi a cui è esposto il lavoratore:

- a) Caduta dall'alto;
- b) Caduta di materiale dall'alto o a livello;

### Attrezzi utilizzati dal lavoratore:

- a) Attrezzi manuali;
- b) Ponteggio metallico fisso;
- c) Scala semplice;
- d) Smerigliatrice angolare (flessibile);

### Rischi generati dall'uso degli attrezzi:

Punture, tagli, abrasioni; Urti, colpi, impatti, compressioni; Caduta dall'alto; Caduta di materiale dall'alto o a livello; Scivolamenti, cadute a livello; Movimentazione manuale dei carichi; Elettrocuzione; Inalazione polveri, fibre; Rumore; Vibrazioni.

## Realizzazione di impianto elettrico (fase)

Realizzazione di impianto elettrico mediante la posa di tubi corrugati protettivi, il posizionamento del quadro elettrico e delle cassette da incasso, l'infilaggio cavi, il collegamento apparecchi e il cablaggio del quadro elettrico e delle cassette di derivazione.

### Lavoratori impegnati:

- 1) Addetto alla realizzazione di impianto elettrico;

### Misure Preventive e Protettive, aggiuntive a quelle riportate nell'apposito successivo capitolo:

- a) DPI: addetto alla realizzazione di impianto elettrico;

#### *Prescrizioni Organizzative:*

Devono essere forniti: **a)** casco; **b)** otoprotettori; **c)** occhiali protettivi; **d)** guanti; **e)** calzature di sicurezza; **f)** indumenti protettivi.

#### *Riferimenti Normativi:*

D.Lgs. 9 aprile 2008 n. 81, Art. 75.

### Rischi a cui è esposto il lavoratore:

- a) Rumore;
- b) Vibrazioni;

### Attrezzi utilizzati dal lavoratore:

- a) Attrezzi manuali;
- b) Avvitatore elettrico;
- c) Scala doppia;
- d) Trapano elettrico;

### Rischi generati dall'uso degli attrezzi:

Punture, tagli, abrasioni; Urti, colpi, impatti, compressioni; Elettrocuzione; Caduta dall'alto; Cesoiamenti, stritolamenti; Movimentazione manuale dei carichi; Inalazione polveri, fibre; Rumore; Vibrazioni.

## Realizzazione di impianto di messa a terra (fase)

Realizzazione di impianto di messa a terra.

### Lavoratori impegnati:

- 1) Addetto alla realizzazione di impianto di messa a terra;

#### Misure Preventive e Protettive, aggiuntive a quelle riportate nell'apposito successivo capitolo:

- a) DPI: addetto alla realizzazione di impianto di messa a terra;

#### *Prescrizioni Organizzative:*

Devono essere forniti: **a)** casco; **b)** otoprotettori; **c)** occhiali protettivi; **d)** guanti; **e)** calzature di sicurezza; **f)** indumenti protettivi.

#### *Riferimenti Normativi:*

D.Lgs. 9 aprile 2008 n. 81, Art. 75.

### Rischi a cui è esposto il lavoratore:

- a) Rumore;  
b) Vibrazioni;

### Attrezzi utilizzati dal lavoratore:

- a) Attrezzi manuali;  
b) Avvitatore elettrico;  
c) Scala doppia;  
d) Trapano elettrico;

### Rischi generati dall'uso degli attrezzi:

Punture, tagli, abrasioni; Urti, colpi, impatti, compressioni; Elettrocuzione; Caduta dall'alto; Cesoiamenti, stritolamenti; Movimentazione manuale dei carichi; Inalazione polveri, fibre; Rumore; Vibrazioni.

## Realizzazione di impianto di protezione contro le scariche atmosferiche (fase)

Realizzazione di impianto di protezione contro le scariche atmosferiche.

### Lavoratori impegnati:

- 1) Addetto alla realizzazione di impianto di protezione contro le scariche atmosferiche;

#### Misure Preventive e Protettive, aggiuntive a quelle riportate nell'apposito successivo capitolo:

- a) DPI: addetto alla realizzazione di impianto di protezione contro le scariche atmosferiche;

#### *Prescrizioni Organizzative:*

Devono essere forniti: **a)** casco; **b)** otoprotettori; **c)** occhiali protettivi; **d)** guanti; **e)** calzature di sicurezza; **f)** indumenti protettivi.

#### *Riferimenti Normativi:*

D.Lgs. 9 aprile 2008 n. 81, Art. 75.

### Rischi a cui è esposto il lavoratore:

- a) Caduta dall'alto;  
b) Rumore;  
c) Vibrazioni;

### Attrezzi utilizzati dal lavoratore:

- a) Attrezzi manuali;  
b) Avvitatore elettrico;  
c) Trapano elettrico;  
d) Scala doppia;  
e) Ponteggio metallico fisso;

### Rischi generati dall'uso degli attrezzi:

Punture, tagli, abrasioni; Urti, colpi, impatti, compressioni; Elettrocuzione; Inalazione polveri, fibre; Rumore; Vibrazioni; Caduta dall'alto; Cesoiamenti, stritolamenti; Movimentazione manuale dei carichi; Caduta di materiale dall'alto o a livello; Scivolamenti, cadute a livello.

## Realizzazione di impianto antintrusione (fase)

Realizzazione di impianto antintrusione.

### Lavoratori impegnati:

- 1) Addetto alla realizzazione di impianto antintrusione;

#### Misure Preventive e Protettive, aggiuntive a quelle riportate nell'apposito successivo capitolo:

- a) DPI: addetto alla realizzazione di impianto antintrusione;

#### *Prescrizioni Organizzative:*

Devono essere forniti a) casco; b) otoprotettori; c) occhiali protettivi; d) guanti; e) calzature di sicurezza; f) indumenti protettivi.

#### *Riferimenti Normativi:*

D.Lgs. 9 aprile 2008 n. 81, Art. 75.

### Rischi a cui è esposto il lavoratore:

- a) Rumore;  
b) Vibrazioni;

### Attrezzi utilizzati dal lavoratore:

- a) Attrezzi manuali;  
b) Avvitatore elettrico;  
c) Scala doppia;  
d) Trapano elettrico;

### Rischi generati dall'uso degli attrezzi:

Punture, tagli, abrasioni; Urti, colpi, impatti, compressioni; Elettrocuzione; Caduta dall'alto; Cesoiamenti, stritolamenti; Movimentazione manuale dei carichi; Inalazione polveri, fibre; Rumore; Vibrazioni.

## Realizzazione di impianto di videosorveglianza (fase)

Realizzazione di impianto di videosorveglianza.

### Lavoratori impegnati:

- 1) Addetto alla realizzazione di impianto di videosorveglianza;

#### Misure Preventive e Protettive, aggiuntive a quelle riportate nell'apposito successivo capitolo:

- a) DPI: addetto alla realizzazione di impianto di videosorveglianza;

#### *Prescrizioni Organizzative:*

Devono essere forniti a) casco; b) otoprotettori; c) occhiali protettivi; d) guanti; e) calzature di sicurezza; f) indumenti protettivi.

#### *Riferimenti Normativi:*

D.Lgs. 9 aprile 2008 n. 81, Art. 75.

### Rischi a cui è esposto il lavoratore:

- a) Rumore;  
b) Vibrazioni;

### Attrezzi utilizzati dal lavoratore:

- a) Attrezzi manuali;  
b) Avvitatore elettrico;  
c) Scala doppia;  
d) Trapano elettrico;

### Rischi generati dall'uso degli attrezzi:

Punture, tagli, abrasioni; Urti, colpi, impatti, compressioni; Elettrocuzione; Caduta dall'alto; Cesoiamenti, stritolamenti; Movimentazione manuale dei carichi; Inalazione polveri, fibre; Rumore; Vibrazioni.

## Installazione di corpi illuminanti (fase)

Installazione di corpi illuminanti per interni.

### Lavoratori impegnati:

- 1) Addetto all'installazione di corpi illuminanti;

#### Misure Preventive e Protettive, aggiuntive a quelle riportate nell'apposito successivo capitolo:

- a) DPI: addetto all'installazione di corpi illuminanti;

#### *Prescrizioni Organizzative:*

Devono essere forniti a) guanti; b) calzature di sicurezza; c) indumenti protettivi.

#### *Riferimenti Normativi:*

D.Lgs. 9 aprile 2008 n. 81, Art. 75.

**Rischi a cui è esposto il lavoratore:**

- a) Rumore;
- b) Vibrazioni;

**Attrezzi utilizzati dal lavoratore:**

- a) Attrezzi manuali;
- b) Avvitatore elettrico;
- c) Scala doppia;
- d) Trapano elettrico;

**Rischi generati dall'uso degli attrezzi:**

Punture, tagli, abrasioni; Urti, colpi, impatti, compressioni; Elettrocuzione; Caduta dall'alto; Cesoiamenti, stritolamenti; Movimentazione manuale dei carichi; Inalazione polveri, fibre; Rumore; Vibrazioni.

## Realizzazione della rete e dei sistemi di controllo per impianto antincendio (fase)

Realizzazione della rete e dei sistemi di controllo ed allarme elettrici o elettronici dell'impianto antincendio.

**Lavoratori impegnati:**

- 1) Addetto alla realizzazione della rete e dei sistemi di controllo per impianto antincendio;

**Misure Preventive e Protettive, aggiuntive a quelle riportate nell'apposito successivo capitolo:**

- a) DPI: addetto alla realizzazione della rete e dei sistemi di controllo per impianto antincendio;

*Prescrizioni Organizzative:*

Devono essere forniti: a) casco; b) occhiali protettivi; c) guanti; d) calzature di sicurezza; e) indumenti protettivi.

*Riferimenti Normativi:*

D.Lgs. 9 aprile 2008 n. 81, Art. 75.

**Rischi a cui è esposto il lavoratore:**

- a) Rumore;
- b) Vibrazioni;

**Attrezzi utilizzati dal lavoratore:**

- a) Attrezzi manuali;
- b) Avvitatore elettrico;
- c) Scala doppia;
- d) Trapano elettrico;

**Rischi generati dall'uso degli attrezzi:**

Punture, tagli, abrasioni; Urti, colpi, impatti, compressioni; Elettrocuzione; Caduta dall'alto; Cesoiamenti, stritolamenti; Movimentazione manuale dei carichi; Inalazione polveri, fibre; Rumore; Vibrazioni.

## Montaggio di serramenti esterni (fase)

Montaggio di serramenti esterni.

**Lavoratori impegnati:**

- 1) Addetto al montaggio di serramenti esterni;

**Misure Preventive e Protettive, aggiuntive a quelle riportate nell'apposito successivo capitolo:**

- a) DPI: addetto al montaggio di serramenti esterni;

*Prescrizioni Organizzative:*

Devono essere forniti: a) casco; b) guanti; c) calzature di sicurezza; d) indumenti protettivi.

*Riferimenti Normativi:*

D.Lgs. 9 aprile 2008 n. 81, Art. 75.

**Rischi a cui è esposto il lavoratore:**

- a) Caduta dall'alto;
- b) Caduta di materiale dall'alto o a livello;
- c) M.M.C. (sollevamento e trasporto);

**Attrezzi utilizzati dal lavoratore:**

- a) Attrezzi manuali;
- b) Ponteggio metallico fisso;

**Rischi generati dall'uso degli attrezzi:**

Punture, tagli, abrasioni; Urti, colpi, impatti, compressioni; Caduta dall'alto; Caduta di materiale dall'alto o a livello; Scivolamenti, cadute a livello.

## Montaggio di cancelli estensibili (fase)

Montaggio di cancelli estensibili.

### Lavoratori impegnati:

- 1) Addetto al montaggio di cancelli estensibili;

**Misure Preventive e Protettive, aggiuntive a quelle riportate nell'apposito successivo capitolo:**

- a) DPI: addetto al montaggio di cancelli estensibili;

*Prescrizioni Organizzative:*

Devono essere forniti: a) casco; b) guanti; c) calzature di sicurezza; d) indumenti protettivi.

*Riferimenti Normativi:*

D.Lgs. 9 aprile 2008 n. 81, Art. 75.

### Rischi a cui è esposto il lavoratore:

- a) M.M.C. (sollevamento e trasporto);

### Attrezzi utilizzati dal lavoratore:

- a) Attrezzi manuali;

### Rischi generati dall'uso degli attrezzi:

Punture, tagli, abrasioni; Urti, colpi, impatti, compressioni.

## Formazione di massetto per pavimenti interni (fase)

Formazione di massetto in calcestruzzo semplice o alleggerito come sottofondo per pavimenti.

### Lavoratori impegnati:

- 1) Addetto alla formazione di massetto per pavimenti interni;

**Misure Preventive e Protettive, aggiuntive a quelle riportate nell'apposito successivo capitolo:**

- a) DPI: addetto alla formazione di massetto per pavimenti interni;

*Prescrizioni Organizzative:*

Devono essere forniti: a) casco; b) occhiali protettivi; c) maschera antipolvere; d) guanti; e) calzature di sicurezza; f) indumenti protettivi.

*Riferimenti Normativi:*

D.Lgs. 9 aprile 2008 n. 81, Art. 75.

### Rischi a cui è esposto il lavoratore:

- a) Caduta di materiale dall'alto o a livello;

- b) Chimico;

### Attrezzi utilizzati dal lavoratore:

- a) Attrezzi manuali;

- b) Betoniera a bicchiere;

### Rischi generati dall'uso degli attrezzi:

Punture, tagli, abrasioni; Urti, colpi, impatti, compressioni; Caduta di materiale dall'alto o a livello; Cesoiamenti, stritolamenti; Elettrocuzione; Getti, schizzi; Inalazione polveri, fibre; Rumore; Movimentazione manuale dei carichi.

## Posa di pavimenti per interni sopraelevati (fase)

Posa di pavimenti interni sopraelevati da posizionarsi su appositi supporti.

### Lavoratori impegnati:

- 1) Addetto alla posa di pavimenti per interni sopraelevati;

**Misure Preventive e Protettive, aggiuntive a quelle riportate nell'apposito successivo capitolo:**

- a) DPI: addetto alla posa di pavimenti per interni sopraelevati;

*Prescrizioni Organizzative:*

Devono essere forniti: a) casco; b) occhiali protettivi; c) guanti; d) calzature di sicurezza; e) indumenti protettivi.

*Riferimenti Normativi:*

D.Lgs. 9 aprile 2008 n. 81, Art. 75.

### Rischi a cui è esposto il lavoratore:

- a) Caduta di materiale dall'alto o a livello;

- b) M.M.C. (elevata frequenza);

### Attrezzi utilizzati dal lavoratore:

- a) Attrezzi manuali;

- b) Taglierina elettrica;

### Rischi generati dall'uso degli attrezzi:

Punture, tagli, abrasioni; Urti, colpi, impatti, compressioni; Rumore; Vibrazioni.

## Montaggio di porte tagliafuoco (fase)

Montaggio di porte tagliafuoco.

### Lavoratori impegnati:

- 1) Addetto al montaggio di porte tagliafuoco;

**Misure Preventive e Protettive, aggiuntive a quelle riportate nell'apposito successivo capitolo:**

- a) DPI: addetto al montaggio di porte tagliafuoco;

*Prescrizioni Organizzative:*

Devono essere forniti: a) casco; b) guanti; c) calzature di sicurezza; d) indumenti protettivi.

*Riferimenti Normativi:*

D.Lgs. 9 aprile 2008 n. 81, Art. 75.

### Rischi a cui è esposto il lavoratore:

- a) Caduta di materiale dall'alto o a livello;  
b) M.M.C. (sollevamento e trasporto);

### Attrezzi utilizzati dal lavoratore:

- a) Attrezzi manuali;

### Rischi generati dall'uso degli attrezzi:

Punture, tagli, abrasioni; Urti, colpi, impatti, compressioni.

## Tinteggiatura di superfici interne con vernici ecocompatibili (fase)

Tinteggiatura di superfici interne (pareti e soffitti) con vernici ecocompatibili (a base di acqua e senza biocidi), previa preparazione di dette superfici eseguita a mano o con attrezzi meccanici (a circuito chiuso) ma senza l'ausilio di solventi chimici (sverniciatori).

### Lavoratori impegnati:

- 1) Addetto alla tinteggiatura di superfici interne con vernici ecocompatibili;

**Misure Preventive e Protettive, aggiuntive a quelle riportate nell'apposito successivo capitolo:**

- a) DPI: addetto alla tinteggiatura di superfici interne con vernici ecocompatibili;

*Prescrizioni Organizzative:*

Devono essere forniti: a) casco; b) occhiali protettivi; c) guanti; d) calzature di sicurezza; e) indumenti protettivi.

*Riferimenti Normativi:*

D.Lgs. 9 aprile 2008 n. 81, Art. 75.

### Rischi a cui è esposto il lavoratore:

- a) Caduta di materiale dall'alto o a livello;  
b) Chimico;  
c) M.M.C. (elevata frequenza);

### Attrezzi utilizzati dal lavoratore:

- a) Attrezzi manuali;  
b) Ponte su cavalletti;  
c) Ponteggio mobile o trabattello;

### Rischi generati dall'uso degli attrezzi:

Punture, tagli, abrasioni; Urti, colpi, impatti, compressioni; Scivolamenti, cadute a livello; Caduta dall'alto; Caduta di materiale dall'alto o a livello.

## Pulizia generale dell'area di cantiere (fase)

Pulizia generale dell'area di cantiere.

### Lavoratori impegnati:

- 1) Addetto alla pulizia generale dell'area di cantiere;

**Misure Preventive e Protettive, aggiuntive a quelle riportate nell'apposito successivo capitolo:**

- a) DPI: addetto alla pulizia generale dell'area di cantiere;

*Prescrizioni Organizzative:*

Devono essere forniti: a) casco; b) occhiali protettivi; c) maschera antipolvere; d) guanti; e) calzature di sicurezza; f) indumenti protettivi; g) indumenti ad alta visibilità.

*Riferimenti Normativi:*

**Rischi a cui è esposto il lavoratore:**

- a) Inalazione polveri, fibre;
- b) Punture, tagli, abrasioni;

**Attrezzi utilizzati dal lavoratore:**

- a) Attrezzi manuali;

**Rischi generati dall'uso degli attrezzi:**

Punture, tagli, abrasioni; Urti, colpi, impatti, compressioni.

## Smobilizzo del cantiere (fase)

Smobilizzo del cantiere realizzato attraverso lo smontaggio delle postazioni di lavoro fisse, di tutti gli impianti di cantiere, delle opere provvisorie e di protezione e della recinzione posta in opera all'insediamento del cantiere stesso.

**Macchine utilizzate:**

- 1) Autocarro;
- 2) Autogru.

**Rischi generati dall'uso delle macchine:**

Cesoiamenti, stritolamenti; Getti, schizzi; Inalazione polveri, fibre; Rumore; Incendi, esplosioni; Investimento, ribaltamento; Urti, colpi, impatti, compressioni; Vibrazioni; Caduta di materiale dall'alto o a livello; Elettrocuzione; Punture, tagli, abrasioni.

**Lavoratori impegnati:**

- 1) Addetto allo smobilizzo del cantiere;

**Misure Preventive e Protettive, aggiuntive a quelle riportate nell'apposito successivo capitolo:**

- a) DPI: addetto allo smobilizzo del cantiere;

*Prescrizioni Organizzative:*

Devono essere forniti: **a)** casco; **b)** occhiali protettivi; **c)** guanti; **d)** calzature di sicurezza; **e)** indumenti protettivi.

*Riferimenti Normativi:*

D.Lgs. 9 aprile 2008 n. 81, Art. 75.

**Rischi a cui è esposto il lavoratore:**

- a) Caduta di materiale dall'alto o a livello;

**Attrezzi utilizzati dal lavoratore:**

- a) Attrezzi manuali;
- b) Scala doppia;
- c) Scala semplice;
- d) Smerigliatrice angolare (flessibile);
- e) Trapano elettrico;

**Rischi generati dall'uso degli attrezzi:**

Punture, tagli, abrasioni; Urti, colpi, impatti, compressioni; Caduta dall'alto; Cesoiamenti, stritolamenti; Movimentazione manuale dei carichi; Elettrocuzione; Inalazione polveri, fibre; Rumore; Vibrazioni.

## POSA DI CAVIDOTTO SU STRADA ESISTENTE

### La Lavorazione è suddivisa nelle seguenti Fasi e Sottofasi:

Allestimento di cantiere temporaneo su strada  
Realizzazione di impianto d'illuminazione di cantiere ad alta efficienza  
Pulizia di sede stradale  
Rimozione selettiva delle specie arboree e arbustive  
Tracciamento dell'asse di scavo  
Taglio di asfalto di carreggiata stradale  
Asportazione di strato di usura e collegamento  
Demolizione di fondazione stradale  
Protezione delle pareti di scavo  
Scavo a sezione obbligata  
Posa di cavidotto  
Posa di cavidotto tramite microtunneling  
Rinterro di scavo eseguito a mano  
Formazione di fondazione stradale  
Realizzazione della carpenteria per opere d'arte in lavori stradali  
Lavorazione e posa ferri di armatura per opere d'arte in lavori stradali  
Getto in calcestruzzo per opere d'arte in lavori stradali  
Cordoli, zanelle e opere d'arte  
Formazione di manto di usura e collegamento  
Realizzazione di segnaletica orizzontale  
Pulizia generale dell'area di cantiere  
Smobilizzo del cantiere

### Allestimento di cantiere temporaneo su strada (fase)

Allestimento di un cantiere temporaneo lungo una strada carrabile senza interruzione del servizio.

#### Macchine utilizzate:

- 1) Autocarro.

#### Rischi generati dall'uso delle macchine:

Cesoamenti, stritolamenti; Getti, schizzi; Inalazione polveri, fibre; Rumore; Incendi, esplosioni; Investimento, ribaltamento; Urti, colpi, impatti, compressioni; Vibrazioni.

#### Lavoratori impegnati:

- 1) Addetto all'allestimento di cantiere temporaneo su strada;

#### Misure Preventive e Protettive, aggiuntive a quelle riportate nell'apposito successivo capitolo:

- a) DPI: addetto all'allestimento di cantiere temporaneo su strada;

#### *Prescrizioni Organizzative:*

Devono essere forniti: **a)** casco; **b)** occhiali protettivi; **c)** maschera antipolvere; **d)** guanti; **e)** calzature di sicurezza; **f)** indumenti protettivi; **g)** indumenti ad alta visibilità.

#### *Riferimenti Normativi:*

D.Lgs. 9 aprile 2008 n. 81, Art. 75.

#### Rischi a cui è esposto il lavoratore:

- a) Investimento, ribaltamento;

#### Attrezzi utilizzati dal lavoratore:

- a) Attrezzi manuali;
- b) Scala semplice;

#### Rischi generati dall'uso degli attrezzi:

Punture, tagli, abrasioni; Urti, colpi, impatti, compressioni; Caduta dall'alto; Movimentazione manuale dei carichi.



## **Realizzazione di impianto d'illuminazione di cantiere ad alta efficienza (fase)**

Realizzazione di impianto d'illuminazione di cantiere ad alta efficienza (mediante la posa di lampade a basso consumo o a led, generatori di corrente eco-diesel con silenziatore, ecc.).

### **Lavoratori impegnati:**

- 1) Addetto alla realizzazione di impianto d'illuminazione di cantiere ad alta efficienza;

#### **Misure Preventive e Protettive, aggiuntive a quelle riportate nell'apposito successivo capitolo:**

- a) DPI: addetto alla realizzazione di impianto d'illuminazione di cantiere ad alta efficienza;

*Prescrizioni Organizzative:*

Devono essere forniti: a) casco; b) guanti; c) calzature di sicurezza; d) indumenti protettivi.

*Riferimenti Normativi:*

D.Lgs. 9 aprile 2008 n. 81, Art. 75.

### **Rischi a cui è esposto il lavoratore:**

- a) Elettrocuzione;

### **Attrezzi utilizzati dal lavoratore:**

- a) Attrezzi manuali;  
b) Ponteggio mobile o trabattello;  
c) Scala doppia;  
d) Scala semplice;  
e) Trapano elettrico;

### **Rischi generati dall'uso degli attrezzi:**

Punture, tagli, abrasioni; Urti, colpi, impatti, compressioni; Caduta dall'alto; Caduta di materiale dall'alto o a livello; Cesoiamenti, stritolamenti; Movimentazione manuale dei carichi; Elettrocuzione; Inalazione polveri, fibre; Rumore; Vibrazioni.

## **Pulizia di sede stradale (fase)**

Pulizia di sede stradale eseguita con mezzo meccanico.

### **Macchine utilizzate:**

- 1) Spazzolatrice-aspiratrice (pulizia stradale).

#### **Rischi generati dall'uso delle macchine:**

Getti, schizzi; Inalazione polveri, fibre; Incendi, esplosioni; Investimento, ribaltamento; Punture, tagli, abrasioni; Rumore; Urti, colpi, impatti, compressioni; Vibrazioni.

### **Lavoratori impegnati:**

- 1) Addetto alla pulizia di sede stradale;

#### **Misure Preventive e Protettive, aggiuntive a quelle riportate nell'apposito successivo capitolo:**

- a) DPI: addetto alla pulizia di sede stradale;

*Prescrizioni Organizzative:*

Devono essere forniti: a) casco; b) occhiali protettivi; c) maschera con filtro specifico; d) guanti; e) calzature di sicurezza; f) indumenti protettivi; g) indumenti ad alta visibilità.

*Riferimenti Normativi:*

D.Lgs. 9 aprile 2008 n. 81, Art. 75.

### **Rischi a cui è esposto il lavoratore:**

- a) Investimento, ribaltamento;

### **Attrezzi utilizzati dal lavoratore:**

- a) Attrezzi manuali;

### **Rischi generati dall'uso degli attrezzi:**

Punture, tagli, abrasioni; Urti, colpi, impatti, compressioni.

## Rimozione selettiva delle specie arboree e arbustive (fase)

Rimozione selettiva delle specie arboree e arbustive alloctone invasive e urticanti, comprese radici e ceppaie, previo riscontro effettuato sulla "Watch-list della flora alloctona d'Italia".

### Macchine utilizzate:

- 1) Trattore.

#### Rischi generati dall'uso delle macchine:

Cesoamenti, stritolamenti; Getti, schizzi; Incendi, esplosioni; Investimento, ribaltamento.

### Lavoratori impegnati:

- 1) Addetto alla rimozione selettiva delle specie arboree e arbustive;

#### Misure Preventive e Protettive, aggiuntive a quelle riportate nell'apposito successivo capitolo:

- a) DPI: addetto alla rimozione selettiva delle specie arboree e arbustive;

#### *Prescrizioni Organizzative:*

Devono essere forniti: **a)** casco; **b)** otoprotettori; **c)** visiera protettiva; **d)** guanti antivibrazioni; **e)** calzature di sicurezza; **f)** indumenti protettivi; **g)** indumenti ad alta visibilità.

#### *Riferimenti Normativi:*

D.Lgs. 9 aprile 2008 n. 81, Art. 75.

#### Rischi a cui è esposto il lavoratore:

- a) Investimento, ribaltamento;
- b) Rumore;
- c) Vibrazioni;

#### Attrezzi utilizzati dal lavoratore:

- a) Attrezzi manuali;
- b) Motosega;

#### Rischi generati dall'uso degli attrezzi:

Punture, tagli, abrasioni; Urti, colpi, impatti, compressioni; Getti, schizzi; Incendi, esplosioni; Rumore; Vibrazioni.

## Tracciamento dell'asse di scavo (fase)

Il tracciamento dell'asse di scavo avviene tracciando sul terreno una serie di punti fissi di direzione, che si trovavano esattamente sulla direttrice di avanzamento.

### Lavoratori impegnati:

- 1) Addetto al tracciamento dell'asse di scavo;

#### Misure Preventive e Protettive, aggiuntive a quelle riportate nell'apposito successivo capitolo:

- a) DPI: addetto al tracciamento dell'asse di scavo;

#### *Prescrizioni Organizzative:*

Devono essere forniti: **a)** casco; **b)** otoprotettori; **c)** occhiali protettivi; **d)** maschera antipolvere; **e)** guanti; **f)** calzature di sicurezza; **g)** indumenti protettivi.

#### *Riferimenti Normativi:*

D.Lgs. 9 aprile 2008 n. 81, Art. 75.

#### Rischi a cui è esposto il lavoratore:

- a) Scivolamenti, cadute a livello;

#### Attrezzi utilizzati dal lavoratore:

- a) Attrezzi manuali;

#### Rischi generati dall'uso degli attrezzi:

Punture, tagli, abrasioni; Urti, colpi, impatti, compressioni.

## Taglio di asfalto di carreggiata stradale (fase)

Taglio dell'asfalto della carreggiata stradale eseguito con l'ausilio di attrezzi meccanici.

### Macchine utilizzate:

- 1) Autocarro;
- 2) Pala meccanica (minipala) con tagliasfalto con fresa.

#### Rischi generati dall'uso delle macchine:

Cesoamenti, stritolamenti; Getti, schizzi; Inalazione polveri, fibre; Rumore; Incendi, esplosioni; Investimento, ribaltamento; Urti, colpi, impatti, compressioni; Vibrazioni; Punture, tagli, abrasioni.

### Lavoratori impegnati:

- 1) Addetto al taglio di asfalto di carreggiata stradale;  
**Misure Preventive e Protettive, aggiuntive a quelle riportate nell'apposito successivo capitolo:**

- a) DPI: addetto al taglio di asfalto di carreggiata stradale;

*Prescrizioni Organizzative:*

Devono essere forniti: **a)** casco; **b)** otoprotettori; **c)** occhiali protettivi; **d)** maschera antipolvere; **e)** guanti; **f)** calzature di sicurezza; **g)** indumenti protettivi; **h)** indumenti ad alta visibilità.

*Riferimenti Normativi:*

D.Lgs. 9 aprile 2008 n. 81, Art. 75.

**Rischi a cui è esposto il lavoratore:**

- a) Investimento, ribaltamento;  
b) Rumore;  
c) Vibrazioni;

**Attrezzi utilizzati dal lavoratore:**

- a) Attrezzi manuali;

**Rischi generati dall'uso degli attrezzi:**

Punture, tagli, abrasioni; Urti, colpi, impatti, compressioni.

## Asportazione di strato di usura e collegamento (fase)

Asportazione dello strato d'usura e collegamento mediante mezzi meccanici ed allontanamento dei materiali di risulta.

**Macchine utilizzate:**

- 1) Autocarro;  
2) Scarificatrice.

**Rischi generati dall'uso delle macchine:**

Cesoiamenti, stritolamenti; Getti, schizzi; Inalazione polveri, fibre; Rumore; Incendi, esplosioni; Investimento, ribaltamento; Urti, colpi, impatti, compressioni; Vibrazioni.

**Lavoratori impegnati:**

- 1) Addetto all'asportazione di strato di usura e collegamento;

**Misure Preventive e Protettive, aggiuntive a quelle riportate nell'apposito successivo capitolo:**

- a) DPI: addetto all'asportazione di strato di usura e collegamento;

*Prescrizioni Organizzative:*

Devono essere forniti: **a)** casco; **b)** otoprotettori; **c)** occhiali protettivi; **d)** maschera antipolvere; **e)** guanti; **f)** calzature di sicurezza; **g)** indumenti protettivi; **h)** indumenti ad alta visibilità.

*Riferimenti Normativi:*

D.Lgs. 9 aprile 2008 n. 81, Art. 75.

**Rischi a cui è esposto il lavoratore:**

- a) Investimento, ribaltamento;  
b) Rumore;  
c) Vibrazioni;

**Attrezzi utilizzati dal lavoratore:**

- a) Attrezzi manuali;

**Rischi generati dall'uso degli attrezzi:**

Punture, tagli, abrasioni; Urti, colpi, impatti, compressioni.

## Demolizione di fondazione stradale (fase)

Demolizione di fondazione stradale mediante mezzi meccanici ed allontanamento dei materiali di risulta.

**Macchine utilizzate:**

- 1) Autocarro;  
2) Escavatore con martello demolitore.

**Rischi generati dall'uso delle macchine:**

Cesoiamenti, stritolamenti; Getti, schizzi; Inalazione polveri, fibre; Rumore; Incendi, esplosioni; Investimento, ribaltamento; Urti, colpi, impatti, compressioni; Vibrazioni; Elettrocuzione; Scivolamenti, cadute a livello.

**Lavoratori impegnati:**

- 1) Addetto alla demolizione di fondazione stradale;

**Misure Preventive e Protettive, aggiuntive a quelle riportate nell'apposito successivo capitolo:**

- a) DPI: addetto alla demolizione di fondazione stradale;

*Prescrizioni Organizzative:*

Devono essere forniti: **a)** casco; **b)** otoprotettori; **c)** occhiali protettivi; **d)** maschera antipolvere; **e)** guanti; **f)** calzature di sicurezza; **g)** indumenti protettivi; **h)** indumenti ad alta visibilità.

*Riferimenti Normativi:*

D.Lgs. 9 aprile 2008 n. 81, Art. 75.

**Rischi a cui è esposto il lavoratore:**

- a) Investimento, ribaltamento;
- b) Rumore;
- c) Vibrazioni;

**Attrezzi utilizzati dal lavoratore:**

- a) Attrezzi manuali;

**Rischi generati dall'uso degli attrezzi:**

Punture, tagli, abrasioni; Urti, colpi, impatti, compressioni.

## Protezione delle pareti di scavo (fase)

Protezione delle pareti di scavo mediante carpenteria in legno.

**Lavoratori impegnati:**

- 1) Addetto alla realizzazione della protezione delle pareti di scavo;

**Misure Preventive e Protettive, aggiuntive a quelle riportate nell'apposito successivo capitolo:**

- a) DPI: addetto alla realizzazione della protezione delle pareti di scavo;

*Prescrizioni Organizzative:*

Devono essere forniti: **a)** casco; **b)** guanti; **c)** calzature di sicurezza; **d)** indumenti protettivi.

*Riferimenti Normativi:*

D.Lgs. 9 aprile 2008 n. 81, Art. 75.

**Rischi a cui è esposto il lavoratore:**

- a) Caduta dall'alto;
- b) Rumore;

**Attrezzi utilizzati dal lavoratore:**

- a) Andatoie e Passerelle;
- b) Attrezzi manuali;
- c) Scala semplice;
- d) Sega circolare;

**Rischi generati dall'uso degli attrezzi:**

Caduta dall'alto; Caduta di materiale dall'alto o a livello; Punture, tagli, abrasioni; Urti, colpi, impatti, compressioni; Movimentazione manuale dei carichi; Elettrocuzione; Inalazione polveri, fibre; Rumore; Scivolamenti, cadute a livello.

## Scavo a sezione obbligata (fase)

Scavi a sezione obbligata, eseguiti a cielo aperto o all'interno di edifici, con l'ausilio di mezzi meccanici.

**Macchine utilizzate:**

- 1) Autocarro;
- 2) Escavatore;
- 3) Pala meccanica.

**Rischi generati dall'uso delle macchine:**

Cesoiamenti, stritolamenti; Getti, schizzi; Inalazione polveri, fibre; Rumore; Incendi, esplosioni; Investimento, ribaltamento; Urti, colpi, impatti, compressioni; Vibrazioni; Elettrocuzione; Scivolamenti, cadute a livello.

**Lavoratori impegnati:**

- 1) Addetto allo scavo a sezione obbligata;

**Misure Preventive e Protettive, aggiuntive a quelle riportate nell'apposito successivo capitolo:**

- a) DPI: addetto allo scavo a sezione obbligata;

*Prescrizioni Organizzative:*

Devono essere forniti: **a)** casco; **b)** otoprotettori; **c)** occhiali protettivi; **d)** maschera antipolvere; **e)** guanti; **f)** calzature di sicurezza; **g)** indumenti protettivi; **h)** indumenti ad alta visibilità.

*Riferimenti Normativi:*

D.Lgs. 9 aprile 2008 n. 81, Art. 75.

**Rischi a cui è esposto il lavoratore:**

- a) Caduta dall'alto;
- b) Investimento, ribaltamento;

- c) Seppellimento, sprofondamento;

**Attrezzi utilizzati dal lavoratore:**

- a) Attrezzi manuali;  
b) Andatoie e Passerelle;  
c) Scala semplice;

**Rischi generati dall'uso degli attrezzi:**

Punture, tagli, abrasioni; Urti, colpi, impatti, compressioni; Caduta dall'alto; Caduta di materiale dall'alto o a livello; Movimentazione manuale dei carichi.

## Posa di cavidotto (fase)

Posa di cavidotto in scavo a sezione obbligata, precedentemente eseguito, previa sistemazione del letto di posa con attrezzi manuali e attrezzature meccaniche.

**Macchine utilizzate:**

- 1) Autocarro con gru.

**Rischi generati dall'uso delle macchine:**

Cesoamenti, stritolamenti; Elettrocuzione; Getti, schizzi; Incendi, esplosioni; Investimento, ribaltamento; Punture, tagli, abrasioni; Rumore; Urti, colpi, impatti, compressioni; Vibrazioni.

**Lavoratori impegnati:**

- 1) Addetto alla posa di cavidotto;

**Misure Preventive e Protettive, aggiuntive a quelle riportate nell'apposito successivo capitolo:**

- a) DPI: addetto alla posa di cavidotto;

*Prescrizioni Organizzative:*

Devono essere forniti: a) casco; b) guanti; c) calzature di sicurezza; d) indumenti protettivi.

*Riferimenti Normativi:*

D.Lgs. 9 aprile 2008 n. 81, Art. 75.

**Rischi a cui è esposto il lavoratore:**

- a) Caduta dall'alto;  
b) Caduta di materiale dall'alto o a livello;

**Attrezzi utilizzati dal lavoratore:**

- a) Attrezzi manuali;  
b) Andatoie e Passerelle;  
c) Scala semplice;

**Rischi generati dall'uso degli attrezzi:**

Punture, tagli, abrasioni; Urti, colpi, impatti, compressioni; Caduta dall'alto; Caduta di materiale dall'alto o a livello; Movimentazione manuale dei carichi.

## Posa di cavidotto tramite microtunneling (fase)

Posa di cavidotto tramite microtunneling (consistente nel far avanzare a spinta tubazioni rigide in una microgalleria scavata da frese scudate telecomandate con sistema laser dalla superficie) mediante dispositivo spingitubo collocato in un pozzo di spinta iniziale e fuoriuscita della tubazione in un pozzo di arrivo.

**Macchine utilizzate:**

- 1) Autocarro con gru;  
2) Sonda di perforazione;  
3) Spingitubo.

**Rischi generati dall'uso delle macchine:**

Cesoamenti, stritolamenti; Elettrocuzione; Getti, schizzi; Incendi, esplosioni; Investimento, ribaltamento; Punture, tagli, abrasioni; Rumore; Urti, colpi, impatti, compressioni; Vibrazioni; Scivolamenti, cadute a livello; Caduta di materiale dall'alto o a livello; M.M.C. (sollevamento e trasporto).

**Lavoratori impegnati:**

- 1) Addetto alla posa di cavidotto tramite microtunneling;

**Misure Preventive e Protettive, aggiuntive a quelle riportate nell'apposito successivo capitolo:**

- a) DPI: addetto alla posa di cavidotto tramite microtunneling;

*Prescrizioni Organizzative:*

Devono essere forniti: a) casco; b) occhiali protettivi; c) maschera antipolvere; d) guanti; e) calzature di sicurezza; f) indumenti protettivi.

*Riferimenti Normativi:*

D.Lgs. 9 aprile 2008 n. 81, Art. 75.

**Rischi a cui è esposto il lavoratore:**

- a) Caduta dall'alto;
- b) Caduta di materiale dall'alto o a livello;

**Attrezzi utilizzati dal lavoratore:**

- a) Attrezzi manuali;
- b) Scala semplice;

**Rischi generati dall'uso degli attrezzi:**

Punture, tagli, abrasioni; Urti, colpi, impatti, compressioni; Caduta dall'alto; Movimentazione manuale dei carichi.

## Rinterro di scavo eseguito a mano (fase)

Rinterro e compattazione di scavi esistenti, eseguito a mano.

**Lavoratori impegnati:**

- 1) Addetto al rinterro di scavo eseguito a mano;

**Misure Preventive e Protettive, aggiuntive a quelle riportate nell'apposito successivo capitolo:**

- a) DPI: addetto al rinterro di scavo eseguito a mano;

*Prescrizioni Organizzative:*

Devono essere forniti: **a)** casco; **b)** occhiali protettivi; **c)** maschera antipolvere; **d)** guanti; **e)** calzature di sicurezza; **f)** indumenti protettivi.

*Riferimenti Normativi:*

D.Lgs. 9 aprile 2008 n. 81, Art. 75.

**Rischi a cui è esposto il lavoratore:**

- a) M.M.C. (sollevamento e trasporto);

**Attrezzi utilizzati dal lavoratore:**

- a) Attrezzi manuali;
- b) Andatoie e Passerelle;

**Rischi generati dall'uso degli attrezzi:**

Punture, tagli, abrasioni; Urti, colpi, impatti, compressioni; Caduta dall'alto; Caduta di materiale dall'alto o a livello.

## Formazione di fondazione stradale (fase)

Formazione per strati di fondazione stradale con pietrame calcareo informe e massicciata di pietrisco, compattazione eseguita con mezzi meccanici.

**Macchine utilizzate:**

- 1) Pala meccanica;
- 2) Rullo compressore.

**Rischi generati dall'uso delle macchine:**

Cesoamenti, stritolamenti; Inalazione polveri, fibre; Incendi, esplosioni; Investimento, ribaltamento; Rumore; Scivolamenti, cadute a livello; Vibrazioni; Inalazione fumi, gas, vapori.

**Lavoratori impegnati:**

- 1) Addetto alla formazione di fondazione stradale;

**Misure Preventive e Protettive, aggiuntive a quelle riportate nell'apposito successivo capitolo:**

- a) DPI: addetto alla formazione di fondazione stradale;

*Prescrizioni Organizzative:*

Devono essere forniti: **a)** casco; **b)** otoproettori; **c)** occhiali protettivi; **d)** maschera antipolvere; **e)** guanti; **f)** calzature di sicurezza; **g)** indumenti protettivi; **h)** indumenti ad alta visibilità.

*Riferimenti Normativi:*

D.Lgs. 9 aprile 2008 n. 81, Art. 75.

**Rischi a cui è esposto il lavoratore:**

- a) Investimento, ribaltamento;
- b) Rumore;

**Attrezzi utilizzati dal lavoratore:**

- a) Attrezzi manuali;

**Rischi generati dall'uso degli attrezzi:**

Punture, tagli, abrasioni; Urti, colpi, impatti, compressioni.

## Realizzazione della carpenteria per opere d'arte in lavori stradali (fase)

Realizzazione della carpenteria di opere d'arte relative a lavori stradali e successivo disarmo.

### Lavoratori impegnati:

- 1) Addetto alla realizzazione della carpenteria per opere d'arte in lavori stradali;

#### Misure Preventive e Protettive, aggiuntive a quelle riportate nell'apposito successivo capitolo:

- a) DPI: addetto alla realizzazione della carpenteria per opere d'arte in lavori stradali;

#### *Prescrizioni Organizzative:*

Devono essere forniti: **a)** casco; **b)** otoprotettori; **c)** occhiali protettivi; **d)** maschera con filtro specifico; **e)** guanti; **f)** calzature di sicurezza; **g)** indumenti protettivi.

#### *Riferimenti Normativi:*

D.Lgs. 9 aprile 2008 n. 81, Art. 75.

### Rischi a cui è esposto il lavoratore:

- a) Chimico;
- b) Rumore;
- c) Punture, tagli, abrasioni;

### Attrezzi utilizzati dal lavoratore:

- a) Andatoie e Passerelle;
- b) Attrezzi manuali;
- c) Scala semplice;
- d) Pompa a mano per disarmante;
- e) Sega circolare;

### Rischi generati dall'uso degli attrezzi:

Caduta dall'alto; Caduta di materiale dall'alto o a livello; Punture, tagli, abrasioni; Urti, colpi, impatti, compressioni; Movimentazione manuale dei carichi; Nebbie; Getti, schizzi; Elettrocuzione; Inalazione polveri, fibre; Rumore; Scivolamenti, cadute a livello.

## Lavorazione e posa ferri di armatura per opere d'arte in lavori stradali (fase)

Lavorazione (sagomatura, taglio) e posa nelle cassature di ferri di armatura di opere d'arte relative a lavori stradali.

### Macchine utilizzate:

- 1) Autogru.

#### Rischi generati dall'uso delle macchine:

Caduta di materiale dall'alto o a livello; Elettrocuzione; Getti, schizzi; Incendi, esplosioni; Investimento, ribaltamento; Punture, tagli, abrasioni; Rumore; Urti, colpi, impatti, compressioni; Vibrazioni.

### Lavoratori impegnati:

- 1) Addetto alla lavorazione e posa ferri di armatura per opere d'arte in lavori stradali;

#### Misure Preventive e Protettive, aggiuntive a quelle riportate nell'apposito successivo capitolo:

- a) DPI: addetto alla lavorazione e posa ferri di armatura per opere d'arte in lavori stradali;

#### *Prescrizioni Organizzative:*

Devono essere forniti: **a)** casco; **b)** occhiali protettivi; **c)** guanti; **d)** calzature di sicurezza; **e)** indumenti protettivi.

#### *Riferimenti Normativi:*

D.Lgs. 9 aprile 2008 n. 81, Art. 75.

### Rischi a cui è esposto il lavoratore:

- a) Punture, tagli, abrasioni;

### Attrezzi utilizzati dal lavoratore:

- a) Andatoie e Passerelle;
- b) Attrezzi manuali;
- c) Scala semplice;
- d) Trancia-piegaferrì;

### Rischi generati dall'uso degli attrezzi:

Caduta dall'alto; Caduta di materiale dall'alto o a livello; Punture, tagli, abrasioni; Urti, colpi, impatti, compressioni; Movimentazione manuale dei carichi; Cesoiamenti, stritolamenti; Elettrocuzione; Rumore; Scivolamenti, cadute a livello.

## Getto in calcestruzzo per opere d'arte in lavori stradali (fase)

Esecuzione di getti in calcestruzzo per la realizzazione di opere d'arte relative a lavori stradali.

### Macchine utilizzate:

- 1) Autobetoniera;
- 2) Autopompa per cls.

### Rischi generati dall'uso delle macchine:

Caduta di materiale dall'alto o a livello; Cesoiamenti, stritolamenti; Getti, schizzi; Incendi, esplosioni; Investimento, ribaltamento; Rumore; Scivolamenti, cadute a livello; Urti, colpi, impatti, compressioni; Vibrazioni; Elettrocuzione.

### Lavoratori impegnati:

- 1) Addetto al getto in calcestruzzo per opere d'arte in lavori stradali;

### Misure Preventive e Protettive, aggiuntive a quelle riportate nell'apposito successivo capitolo:

- a) DPI: addetto al getto in calcestruzzo per opere d'arte in lavori stradali;

*Prescrizioni Organizzative:*

Devono essere forniti: a) casco; b) occhiali protettivi; c) guanti; d) calzature di sicurezza; e) indumenti protettivi.

*Riferimenti Normativi:*

D.Lgs. 9 aprile 2008 n. 81, Art. 75.

### Rischi a cui è esposto il lavoratore:

- a) Chimico;
- b) Getti, schizzi;

### Attrezzi utilizzati dal lavoratore:

- a) Andatoie e Passerelle;
- b) Attrezzi manuali;
- c) Scala semplice;
- d) Vibratore elettrico per calcestruzzo;

### Rischi generati dall'uso degli attrezzi:

Caduta dall'alto; Caduta di materiale dall'alto o a livello; Punture, tagli, abrasioni; Urti, colpi, impatti, compressioni; Movimentazione manuale dei carichi; Elettrocuzione; Rumore; Vibrazioni.

## Cordoli, zanelle e opere d'arte (fase)

Posa in opera di cordoli, zanelle e opere d'arte stradali prefabbricate.

### Macchine utilizzate:

- 1) Dumper.

### Rischi generati dall'uso delle macchine:

Cesoiamenti, stritolamenti; Inalazione polveri, fibre; Incendi, esplosioni; Investimento, ribaltamento; Rumore; Vibrazioni.

### Lavoratori impegnati:

- 1) Addetto alla posa cordoli, zanelle e opere d'arte;

### Misure Preventive e Protettive, aggiuntive a quelle riportate nell'apposito successivo capitolo:

- a) DPI: addetto alla posa cordoli, zanelle e opere d'arte;

*Prescrizioni Organizzative:*

Devono essere forniti: a) casco; b) occhiali protettivi; c) maschera antipolvere; d) guanti; e) calzature di sicurezza; f) indumenti protettivi; g) indumenti ad alta visibilità.

*Riferimenti Normativi:*

D.Lgs. 9 aprile 2008 n. 81, Art. 75.

### Rischi a cui è esposto il lavoratore:

- a) Rumore;
- b) M.M.C. (sollevamento e trasporto);

### Attrezzi utilizzati dal lavoratore:

- a) Attrezzi manuali;

### Rischi generati dall'uso degli attrezzi:

Punture, tagli, abrasioni; Urti, colpi, impatti, compressioni.



## Formazione di manto di usura e collegamento (fase)

Formazione di manto stradale in conglomerato bituminoso mediante esecuzione di strato/i di collegamento e strato di usura, stesi e compattati con mezzi meccanici.

### Macchine utilizzate:

- 1) Finitrice;
- 2) Rullo compressore;
- 3) Autocarro dumper.

### Rischi generati dall'uso delle macchine:

Cesoiamenti, stritolamenti; Getti, schizzi; Inalazione fumi, gas, vapori; Incendi, esplosioni; Investimento, ribaltamento; Rumore; Vibrazioni; Inalazione polveri, fibre.

### Lavoratori impegnati:

- 1) Addetto alla formazione di manto di usura e collegamento;

#### Misure Preventive e Protettive, aggiuntive a quelle riportate nell'apposito successivo capitolo:

- a) DPI: addetto alla formazione di manto di usura e collegamento;

#### *Prescrizioni Organizzative:*

Devono essere forniti: **a)** casco; **b)** otoprotettori; **c)** occhiali protettivi; **d)** maschera con filtro specifico; **e)** guanti; **f)** calzature di sicurezza; **g)** indumenti protettivi; **h)** indumenti ad alta visibilità.

#### *Riferimenti Normativi:*

D.Lgs. 9 aprile 2008 n. 81, Art. 75.

### Rischi a cui è esposto il lavoratore:

- a) Investimento, ribaltamento;
- b) Cancerogeno e mutageno;
- c) Inalazione fumi, gas, vapori;

### Attrezzi utilizzati dal lavoratore:

- a) Attrezzi manuali;

### Rischi generati dall'uso degli attrezzi:

Punture, tagli, abrasioni; Urti, colpi, impatti, compressioni.

## Realizzazione di segnaletica orizzontale (fase)

Realizzazione della segnaletica stradale orizzontale: strisce, scritte, frecce di direzione e isole spartitraffico, eseguita con mezzo meccanico.

### Segnaletica specifica della Lavorazione:

- 1) segnale:  Segni orizzontali in rifacimento;

### Macchine utilizzate:

- 1) Verniciatrice segnaletica stradale.

### Rischi generati dall'uso delle macchine:

Chimico; Getti, schizzi; Incendi, esplosioni; Inalazione fumi, gas, vapori; Investimento, ribaltamento; Nebbie; Rumore; Urti, colpi, impatti, compressioni; Vibrazioni.

### Lavoratori impegnati:

- 1) Addetto alla realizzazione di segnaletica orizzontale;

#### Misure Preventive e Protettive, aggiuntive a quelle riportate nell'apposito successivo capitolo:

- a) DPI: addetto alla realizzazione di segnaletica orizzontale;

#### *Prescrizioni Organizzative:*

Devono essere forniti: **a)** casco; **b)** otoprotettori; **c)** occhiali protettivi; **d)** maschera con filtro specifico; **e)** guanti; **f)** calzature di sicurezza; **g)** indumenti protettivi; **h)** indumenti ad alta visibilità.

#### *Riferimenti Normativi:*

D.Lgs. 9 aprile 2008 n. 81, Art. 75.

### Rischi a cui è esposto il lavoratore:

- a) Investimento, ribaltamento;
- b) Chimico;

### Attrezzi utilizzati dal lavoratore:

- a) Attrezzi manuali;
- b) Compressore elettrico;
- c) Pistola per verniciatura a spruzzo;

**Rischi generati dall'uso degli attrezzi:**

Punture, tagli, abrasioni; Urti, colpi, impatti, compressioni; Elettrocuzione; Scoppio; Getti, schizzi; Inalazione fumi, gas, vapori; Nebbie.

**Pulizia generale dell'area di cantiere (fase)**

Pulizia generale dell'area di cantiere.

**Lavoratori impegnati:**

- 1) Addetto alla pulizia generale dell'area di cantiere;

**Misure Preventive e Protettive, aggiuntive a quelle riportate nell'apposito successivo capitolo:**

- a) DPI: addetto alla pulizia generale dell'area di cantiere;

*Prescrizioni Organizzative:*

Devono essere forniti: a) casco; b) occhiali protettivi; c) maschera antipolvere; d) guanti; e) calzature di sicurezza; f) indumenti protettivi; g) indumenti ad alta visibilità.

*Riferimenti Normativi:*

D.Lgs. 9 aprile 2008 n. 81, Art. 75.

**Rischi a cui è esposto il lavoratore:**

- a) Inalazione polveri, fibre;  
b) Punture, tagli, abrasioni;

**Attrezzi utilizzati dal lavoratore:**

- a) Attrezzi manuali;

**Rischi generati dall'uso degli attrezzi:**

Punture, tagli, abrasioni; Urti, colpi, impatti, compressioni.

**Smobilizzo del cantiere (fase)**

Smobilizzo del cantiere realizzato attraverso lo smontaggio delle postazioni di lavoro fisse, di tutti gli impianti di cantiere, delle opere provvisorie e di protezione e della recinzione posta in opera all'insediamento del cantiere stesso.

**Macchine utilizzate:**

- 1) Autocarro;  
2) Autogru.

**Rischi generati dall'uso delle macchine:**

Cesoamenti, stritolamenti; Getti, schizzi; Inalazione polveri, fibre; Rumore; Incendi, esplosioni; Investimento, ribaltamento; Urti, colpi, impatti, compressioni; Vibrazioni; Caduta di materiale dall'alto o a livello; Elettrocuzione; Punture, tagli, abrasioni.

**Lavoratori impegnati:**

- 1) Addetto allo smobilizzo del cantiere;

**Misure Preventive e Protettive, aggiuntive a quelle riportate nell'apposito successivo capitolo:**

- a) DPI: addetto allo smobilizzo del cantiere;

*Prescrizioni Organizzative:*

Devono essere forniti: a) casco; b) occhiali protettivi; c) guanti; d) calzature di sicurezza; e) indumenti protettivi.

*Riferimenti Normativi:*

D.Lgs. 9 aprile 2008 n. 81, Art. 75.

**Rischi a cui è esposto il lavoratore:**

- a) Caduta di materiale dall'alto o a livello;

**Attrezzi utilizzati dal lavoratore:**

- a) Attrezzi manuali;  
b) Scala doppia;  
c) Scala semplice;  
d) Smerigliatrice angolare (flessibile);  
e) Trapano elettrico;

**Rischi generati dall'uso degli attrezzi:**

Punture, tagli, abrasioni; Urti, colpi, impatti, compressioni; Caduta dall'alto; Cesoamenti, stritolamenti; Movimentazione manuale dei carichi; Elettrocuzione; Inalazione polveri, fibre; Rumore; Vibrazioni.

## SMOBILIZZO AREA DI CANTIERE FISSO

### La Lavorazione è suddivisa nelle seguenti Fasi e Sottofasi:

Pulizia generale dell'area di cantiere  
Smobilizzo del cantiere

### Pulizia generale dell'area di cantiere (fase)

Pulizia generale dell'area di cantiere.

#### Lavoratori impegnati:

- 1) Addetto alla pulizia generale dell'area di cantiere;

#### Misure Preventive e Protettive, aggiuntive a quelle riportate nell'apposito successivo capitolo:

- a) DPI: addetto alla pulizia generale dell'area di cantiere;

#### *Prescrizioni Organizzative:*

Devono essere forniti: a) casco; b) occhiali protettivi; c) maschera antipolvere; d) guanti; e) calzature di sicurezza; f) indumenti protettivi; g) indumenti ad alta visibilità.

#### *Riferimenti Normativi:*

D.Lgs. 9 aprile 2008 n. 81, Art. 75.

#### Rischi a cui è esposto il lavoratore:

- a) Inalazione polveri, fibre;  
b) Punture, tagli, abrasioni;

#### Attrezzi utilizzati dal lavoratore:

- a) Attrezzi manuali;

#### Rischi generati dall'uso degli attrezzi:

Punture, tagli, abrasioni; Urti, colpi, impatti, compressioni.

### Smobilizzo del cantiere (fase)

Smobilizzo del cantiere realizzato attraverso lo smontaggio delle postazioni di lavoro fisse, di tutti gli impianti di cantiere, delle opere provvisorie e di protezione e della recinzione posta in opera all'insediamento del cantiere stesso.

#### Macchine utilizzate:

- 1) Autocarro;  
2) Autogru.

#### Rischi generati dall'uso delle macchine:

Cesoiamenti, stritolamenti; Getti, schizzi; Inalazione polveri, fibre; Rumore; Incendi, esplosioni; Investimento, ribaltamento; Urti, colpi, impatti, compressioni; Vibrazioni; Caduta di materiale dall'alto o a livello; Elettrocuzione; Punture, tagli, abrasioni.

#### Lavoratori impegnati:

- 1) Addetto allo smobilizzo del cantiere;

#### Misure Preventive e Protettive, aggiuntive a quelle riportate nell'apposito successivo capitolo:

- a) DPI: addetto allo smobilizzo del cantiere;

#### *Prescrizioni Organizzative:*

Devono essere forniti: a) casco; b) occhiali protettivi; c) guanti; d) calzature di sicurezza; e) indumenti protettivi.

#### *Riferimenti Normativi:*

D.Lgs. 9 aprile 2008 n. 81, Art. 75.

#### Rischi a cui è esposto il lavoratore:

- a) Caduta di materiale dall'alto o a livello;

#### Attrezzi utilizzati dal lavoratore:

- a) Attrezzi manuali;  
b) Scala doppia;  
c) Scala semplice;  
d) Smerigliatrice angolare (flessibile);  
e) Trapano elettrico;

#### Rischi generati dall'uso degli attrezzi:

Punture, tagli, abrasioni; Urti, colpi, impatti, compressioni; Caduta dall'alto; Cesoiamenti, stritolamenti; Movimentazione manuale dei carichi; Elettrocuzione; Inalazione polveri, fibre; Rumore; Vibrazioni.

## **RISCHI INDIVIDUATI NELLE LAVORAZIONI E RELATIVE MISURE PREVENTIVE E PROTETTIVE.**

### **rischi derivanti dalle lavorazioni e dall'uso di macchine ed attrezzi**

#### **Elenco dei rischi:**

- 1) Caduta dall'alto;
- 2) Caduta di materiale dall'alto o a livello;
- 3) Cancerogeno e mutageno;
- 4) Chimico;
- 5) Elettrocuzione;
- 6) Getti, schizzi;
- 7) Inalazione fumi, gas, vapori;
- 8) Inalazione polveri, fibre;
- 9) Incendi, esplosioni;
- 10) Investimento, ribaltamento;
- 11) Irritazioni cutanee, reazioni allergiche;
- 12) M.M.C. (elevata frequenza);
- 13) M.M.C. (sollevamento e trasporto);
- 14) Punture, tagli, abrasioni;
- 15) R.O.A. (operazioni di saldatura);
- 16) Rumore;
- 17) Scivolamenti, cadute a livello;
- 18) Seppellimento, sprofondamento;
- 19) Urti, colpi, impatti, compressioni;
- 20) Vibrazioni.

## RISCHIO: "Caduta dall'alto"

### Descrizione del Rischio:

Lesioni a causa di cadute dall'alto per perdita di stabilità dell'equilibrio dei lavoratori, in assenza di adeguate misure di prevenzione, da un piano di lavoro ad un altro posto a quota inferiore.

### MISURE PREVENTIVE e PROTETTIVE:

- a) **Nelle lavorazioni:** Scavo eseguito a mano di avvicinamento ad ordigni bellici; Posa di cavidotto; Posa di cavidotto tramite microtunneling; Scavo di sbancamento; Scavo di splateamento; Localizzazione e bonifica profonda di eventuali ordigni bellici; Scavo eseguito a macchina di avvicinamento ad ordigni bellici; Protezione delle pareti di scavo; Scavo a sezione obbligatoria;

#### *Prescrizioni Esecutive:*

**Accesso al fondo dello scavo.** L'accesso al fondo dello scavo deve avvenire tramite appositi percorsi (scale a mano, scale ricavate nel terreno, rampe di accesso, ecc.). Nel caso si utilizzino scale a mano, devono sporgere a sufficienza oltre il piano di accesso e devono essere fissate stabilmente per impedire slittamenti o sbandamenti.

**Accesso al fondo del pozzo di fondazione.** L'accesso nei pozzi di fondazione deve essere predisposto con rampe di scale, anche verticali, purché sfalsate tra loro ed intervallate da pianerottoli di riposo posti a distanza non superiore a 4 metri l'uno dall'altro.

**Parapetti di trattenuta.** Qualora si verificano situazioni che possono comportare la caduta da un piano di lavoro ad un altro posto a quota inferiore, di norma con dislivello maggiore di 2 metri, i lati liberi dello scavo o del rilevato devono essere protetti con appositi parapetti di trattenuta.

**Passerelle pedonali o piastre veicolari.** Gli attraversamenti devono essere garantiti da passerelle pedonali o piastre veicolari provviste da ambo i lati di parapetti con tavole fermapiede.

**Segnalazione e delimitazione del fronte scavo.** La zona di avanzamento del fronte scavo deve essere chiaramente segnalata e delimitata e ne deve essere impedito l'accesso al personale non autorizzato.

- b) **Nelle lavorazioni:** Montaggio della gru a torre;

#### *Prescrizioni Organizzative:*

**Requisiti degli addetti.** Il personale addetto al montaggio ed alla manutenzione della gru a torre, deve essere in possesso di formazione adeguata e mirata alle operazioni previste, fornito di attrezzi appropriati ed in buono stato di manutenzione.

#### *Prescrizioni Esecutive:*

**Attrezzatura anticaduta.** Il personale addetto al montaggio ed alla manutenzione della gru, ogni qual volta operi al di fuori delle protezioni fisse, dovrà utilizzare idonei sistemi di protezione anticaduta individuali. In particolare sono da prendere in considerazione cinture di sicurezza con bretelle, cosciali e doppia fune di trattenuta (la cui lunghezza non deve superare 1.5 metri).

- c) **Nelle lavorazioni:** Perforazioni per pali trivellati; Posa ferri di armatura per pali trivellati; Getto di calcestruzzo per pali trivellati;

#### *Prescrizioni Esecutive:*

**Parapetti di trattenuta.** Lo scavo deve essere tenuto circoscritto da un parapetto, atto ad impedire la caduta dentro lo scavo durante le operazioni a bordo scavo (misura della profondità, controllo delle pareti, ecc). Il parapetto dovrà essere mantenuto in opera a partire da quando lo scavo supera i 2 metri di profondità e fino al completamento del palo.

**Attrezzatura anticaduta.** Il personale addetto a lavori di fondazioni speciali, ogni qual volta non siano attuabili misure di prevenzione e protezione collettiva, dovrà utilizzare idonei sistemi di protezione anticaduta individuali.

- d) **Nelle lavorazioni:** Trasporto e montaggio a terra componenti aerogeneratori; Realizzazione di impianto di protezione contro le scariche atmosferiche; Montaggio di serramenti esterni;

#### *Prescrizioni Esecutive:*

**Attrezzatura anticaduta.** Il personale addetto a lavori in quota, ogni qual volta non siano attuabili misure di prevenzione e protezione collettiva, dovrà utilizzare idonei sistemi di protezione anticaduta individuali. In particolare sono da prendere in considerazione specifici sistemi di sicurezza che consentono una maggior mobilità del lavoratore quali: avvolgitori/svolgitori automatici di fune di trattenuta, sistema a guida fissa e ancoraggio scorrevole, altri sistemi analoghi.

- e) **Nelle lavorazioni:** Installazione aerogeneratori;

#### *Prescrizioni Organizzative:*

**Resistenza della copertura.** Prima di procedere alla esecuzione di lavori su tetti, lucernari, coperture simili, deve essere accertato che questi abbiano resistenza sufficiente per sostenere il peso degli operai e dei materiali di impiego. Nel caso in cui sia dubbia tale resistenza, devono essere adottati i necessari apprestamenti atti a garantire la incolumità delle persone addette, disponendo a seconda dei casi, tavole sopra le orditure, sottopalchi e facendo uso di cinture di sicurezza.

#### *Prescrizioni Esecutive:*

**Attrezzatura anticaduta.** Il personale addetto a lavori in copertura, ogni qual volta non siano attuabili misure di prevenzione e protezione collettiva, dovrà utilizzare idonei sistemi di protezione anticaduta individuali. In particolare sono da prendere in considerazione specifici sistemi di sicurezza che consentono una maggior mobilità del lavoratore quali: avvolgitori/svolgitori automatici di fune di trattenuta, sistema a guida fissa e ancoraggio scorrevole, altri sistemi analoghi.

**Protezione perimetrale.** Prima dell'inizio dei lavori in copertura è necessario verificare la presenza o approntare una protezione perimetrale lungo tutto il contorno libero della superficie interessata.

- f) **Nelle lavorazioni:** Montaggio di strutture prefabbricate in c.a.;

#### *Prescrizioni Organizzative:*

**Istruzioni del fornitore.** Le misure di sicurezza adottate contro il rischio di caduta dall'alto devono essere identificate tenendo conto delle istruzioni formulate dal fornitore dei prefabbricati. Tali istruzioni dovranno essere compatibili con le predisposizioni costruttive adottate in fase di progettazione e costruzione.

*Prescrizioni Esecutive:*

**Misure di sicurezza.** Le misure di sicurezza da adottare, compatibilmente con le norme in vigore, possono consistere sostanzialmente in: **a)** impiego di opere provvisorie indipendenti dall'opera in costruzione quali: impalcature, ponteggi, ponti mobili, cestelli idraulici su carro; **b)** difese applicate alle strutture prefabbricate a piè d'opera quali: balconcini, mensole, parapetti, passerelle; **c)** protezione a piè d'opera delle aperture mediante parapetti o coperture provvisorie; **d)** reti di sicurezza; **e)** difese applicate alle strutture prefabbricate immediatamente dopo il loro montaggio; **f)** attrezzature di protezione anticaduta collegate a sistemi di ancoraggio progettati e definiti negli elementi prefabbricati, da adottare in assenza delle protezioni di cui sopra e fino alla loro completa installazione; **g)** scale a mano, scale verticali con gabbia di protezione, scale sviluppabili, castello metallico con rampe di scale prefabbricate, cestelli idraulici su carro, da adottare per l'accesso ai posti di lavoro sopraelevati.

## **RISCHIO: "Caduta di materiale dall'alto o a livello"**

### **Descrizione del Rischio:**

Lesioni causate dall'investimento di masse cadute dall'alto, durante le operazioni di trasporto di materiali o per caduta degli stessi da opere provvisorie, o a livello, a seguito di demolizioni mediante esplosivo o a spinta da parte di materiali frantumati proiettati a distanza.

### **MISURE PREVENTIVE e PROTETTIVE:**

- a) Nelle lavorazioni:** Allestimento di depositi, zone per lo stoccaggio dei materiali e per gli impianti fissi; Allestimento di servizi igienico-assistenziali del cantiere; Allestimento di servizi sanitari del cantiere ; Smobilizzo del cantiere; Posa ferri di armatura per pali trivellati; Trasporto e montaggio a terra componenti aerogeneratori; Montaggio di strutture prefabbricate in c.a.; Montaggio di serramenti esterni; Formazione di massetto per pavimenti interni; Posa di pavimenti per interni sopraelevati; Montaggio di porte tagliafuoco;

*Prescrizioni Esecutive:*

**Imbracatura dei carichi.** Gli addetti all'imbracatura devono seguire le seguenti indicazioni: **a)** verificare che il carico sia stato imbracato correttamente; **b)** accompagnare inizialmente il carico fuori dalla zona di interferenza con attrezzature, ostacoli o materiali eventualmente presenti; **c)** allontanarsi dalla traiettoria del carico durante la fase di sollevamento; **d)** non sostare in attesa sotto la traiettoria del carico; **e)** avvicinarsi al carico in arrivo per pilotarlo fuori dalla zona di interferenza con eventuali ostacoli presenti; **f)** accertarsi della stabilità del carico prima di sganciarlo; **g)** accompagnare il gancio fuori dalla zona impegnata da attrezzature o materiali durante la manovra di richiamo.

- b) Nelle lavorazioni:** Posa di cavidotto; Posa di cavidotto tramite microtunneling;

*Prescrizioni Esecutive:*

**Parapetti arretrati.** I parapetti del ciglio superiore degli scavi devono risultare convenientemente arretrati e/o provvisti di tavola fermapiè anche al fine di evitare la caduta di materiali a ridosso dei posti di lavoro a fondo scavo.

- c) Nelle lavorazioni:** Realizzazione della carpenteria per le strutture in fondazione con casseforme riutilizzabili; Tinteggiatura di superfici interne con vernici ecocompatibili;

*Prescrizioni Esecutive:*

**Custodia dell'utensile.** Non lasciare mai l'utensile in luoghi non sicuri, da cui potrebbe facilmente cadere. In particolare, durante il lavoro su postazioni sopraelevate, come scale, ponteggi, ecc., gli utensili devono essere tenuti entro apposite guaine o assicurati in modo da impedirne la caduta, nel tempo in cui non sono adoperati.

## RISCHIO: Cancerogeno e mutageno

### Descrizione del Rischio:

Rischi per la salute dei lavoratori durante le lavorazioni in cui sono impiegati agenti cancerogeni e/o mutageni, o se ne prevede l'utilizzo, in ogni tipo di procedimento, compresi la produzione, la manipolazione, l'immagazzinamento, il trasporto o l'eliminazione e il trattamento dei rifiuti, o che risultino dall'attività lavorativa. Per tutti i dettagli inerenti l'analisi del rischio (schede di valutazione, ecc) si rimanda al documento di valutazione specifico.

### MISURE PREVENTIVE e PROTETTIVE:

a) **Nelle lavorazioni:** Formazione di manto di usura e collegamento;

*Misure tecniche e organizzative:*

**Misure tecniche, organizzative e procedurali.** Al fine di evitare ogni esposizione ad agenti cancerogeni e/o mutageni devono essere adottate le seguenti misure: **a)** i metodi e le procedure di lavoro devono essere progettate in maniera adeguata, ovvero in modo che nelle varie operazioni lavorative siano impiegati quantitativi di agenti cancerogeni o mutageni non superiori alle necessità della lavorazione; **b)** i metodi e le procedure di lavoro devono essere progettate in maniera adeguata, ovvero in modo che nelle varie operazioni lavorative gli agenti cancerogeni e mutageni in attesa di impiego, in forma fisica tale da causare rischio di introduzione, non siano accumulati sul luogo di lavoro in quantità superiori alle necessità della lavorazione stessa; **c)** il numero di lavoratori presenti durante l'attività specifica, o che possono essere esposti ad agenti cancerogeni o mutageni, deve essere quello minimo in funzione della necessità della lavorazione; **d)** le lavorazioni che possono esporre ad agenti cancerogeni o mutageni devono essere effettuate in aree predeterminate, isolate e accessibili soltanto dai lavoratori che devono recarsi per motivi connessi alla loro mansione o con la loro funzione; **e)** le lavorazioni che possono esporre ad agenti cancerogeni o mutageni effettuate in aree predeterminate devono essere indicate con adeguati segnali di avvertimento e di sicurezza; **f)** le lavorazioni che possono esporre ad agenti cancerogeni o mutageni, per cui sono previsti mezzi per evitarne o limitarne la dispersione nell'aria, devono essere soggette a misurazioni per la verifica dell'efficacia delle misure adottate e per individuare precocemente le esposizioni anomale causate da un evento non prevedibile o da un incidente, con metodi di campionatura e di misurazione conformi alle indicazioni dell'allegato XLI del D.Lgs. 81/2008; **g)** i locali, le attrezzature e gli impianti destinati o utilizzati in lavorazioni che possono esporre ad agenti cancerogeni o mutageni devono essere regolarmente e sistematicamente puliti; **h)** l'attività lavorativa specifica deve essere progettata e organizzata in modo da garantire con metodi di lavoro appropriati la gestione della conservazione, della manipolazione del trasporto sul luogo di lavoro di agenti cancerogeni o mutageni; **i)** l'attività lavorativa specifica deve essere progettata e organizzata in modo da garantire con metodi di lavoro appropriati la gestione della raccolta e l'immagazzinamento degli scarti e dei residui delle lavorazioni contenenti agenti cancerogeni o mutageni; **j)** i contenitori per la raccolta e l'immagazzinamento degli scarti e dei residui delle lavorazioni contenenti agenti cancerogeni o mutageni devono essere a chiusura ermetica e etichettati in modo chiaro, netto e visibile.

**Misure igieniche.** Devono essere assicurate le seguenti misure igieniche: **a)** i lavoratori devono disporre di servizi sanitari adeguati, provvisti di docce con acqua calda e fredda, nonché, di lavaggi oculari e antisettici per la pelle; **b)** i lavoratori devono avere in dotazione idonei indumenti protettivi, o altri indumenti, che devono essere riposti in posti separati dagli abiti civili; **c)** i dispositivi di protezione individuali devono essere custoditi in luoghi ben determinati e devono essere controllati, disinfettati e ben puliti dopo ogni utilizzazione; **d)** nelle lavorazioni, che possono esporre ad agenti biologici, devono essere indicati con adeguati segnali di avvertimento e di sicurezza i divieto di fumo, di assunzione di bevande o cibi, di utilizzare pipette a bocca e applicare cosmetici.



## **RISCHIO: Chimico**

### **Descrizione del Rischio:**

Rischi per la salute dei lavoratori per impiego di agenti chimici in ogni tipo di procedimento, compresi la produzione, la manipolazione, l'immagazzinamento, il trasporto o l'eliminazione e il trattamento dei rifiuti, o che risultino da tale attività lavorativa. Per tutti i dettagli inerenti l'analisi del rischio (schede di valutazione, ecc) si rimanda al documento di valutazione specifico.

### **MISURE PREVENTIVE e PROTETTIVE:**

- a) Nelle lavorazioni:** Realizzazione della carpenteria per opere d'arte in lavori stradali; Getto in calcestruzzo per opere d'arte in lavori stradali; Realizzazione di segnaletica orizzontale; Realizzazione della carpenteria per le strutture in fondazione; Getto in calcestruzzo per le strutture in fondazione; Getto di calcestruzzo per pali trivellati; Realizzazione della carpenteria per le strutture in fondazione con casseforme riutilizzabili; Formazione di massetto per pavimenti interni; Tinteggiatura di superfici interne con vernici ecocompatibili;

**Nelle macchine:** Verniciatrice segnaletica stradale;

#### *Misure tecniche e organizzative:*

**Misure generali.** A seguito di valutazione dei rischi, al fine di eliminare o, comunque ridurre al minimo, i rischi derivanti da agenti chimici pericolosi, devono essere adottate adeguate misure generali di protezione e prevenzione: **a)** la progettazione e l'organizzazione dei sistemi di lavorazione sul luogo di lavoro deve essere effettuata nel rispetto delle condizioni di salute e sicurezza dei lavoratori; **b)** le attrezzature di lavoro fornite devono essere idonee per l'attività specifica e mantenute adeguatamente; **c)** il numero di lavoratori presenti durante l'attività specifica deve essere quello minimo in funzione della necessità della lavorazione; **d)** la durata e l'intensità dell'esposizione ad agenti chimici pericolosi deve essere ridotta al minimo; **e)** devono essere fornite indicazioni in merito alle misure igieniche da rispettare per il mantenimento delle condizioni di salute e sicurezza dei lavoratori; **f)** le quantità di agenti presenti sul posto di lavoro, devono essere ridotte al minimo, in funzione delle necessità di lavorazione; **g)** devono essere adottati metodi di lavoro appropriati comprese le disposizioni che garantiscono la sicurezza nella manipolazione, nell'immagazzinamento e nel trasporto sul luogo di lavoro di agenti chimici pericolosi e dei rifiuti che contengono detti agenti.

## **RISCHIO: "Elettrocuzione"**

### **Descrizione del Rischio:**

Elettrocuzione per contatto diretto o indiretto con parti dell'impianto elettrico in tensione o folgorazione dovuta a caduta di fulmini in prossimità del lavoratore.

### **MISURE PREVENTIVE e PROTETTIVE:**

**a) Nelle lavorazioni:** Tecnico qualificato per direzione tecnica e coordinamento sicurezza;

*Prescrizioni Organizzative:*

**Soggetti abilitati.** I lavori su impianti o apparecchiature elettriche devono essere effettuati solo da imprese singole o associate (elettricisti) abilitate che dovranno rilasciare, prima della messa in esercizio dell'impianto, la "dichiarazione di conformità".

*Riferimenti Normativi:*

D.Lgs. 9 aprile 2008 n. 81, Art. 82; D.M. 22 gennaio 2008 n.37.

**b) Nelle lavorazioni:** Realizzazione di impianto elettrico del cantiere; Realizzazione di impianto di messa a terra del cantiere; Realizzazione di impianto di protezione da scariche atmosferiche del cantiere; Realizzazione di impianto d'illuminazione di cantiere ad alta efficienza; Installazione aerogeneratori;

*Prescrizioni Organizzative:*

**Soggetti abilitati.** I lavori su impianti o apparecchiature elettriche devono essere effettuati solo da imprese singole o associate (elettricisti) abilitate che dovranno rilasciare, prima della messa in esercizio dell'impianto, la "dichiarazione di conformità".

*Riferimenti Normativi:*

D.Lgs. 9 aprile 2008 n. 81, Art. 82; D.M. 22 gennaio 2008 n.37.

## RISCHIO: "Getti, schizzi"

### Descrizione del Rischio:

Lesioni riguardanti qualsiasi parte del corpo durante i lavori, a freddo o a caldo, eseguiti a mano o con utensili, con materiali, sostanze, prodotti, attrezzature che possono dare luogo a getti e/o schizzi pericolosi per la salute o alla proiezione di schegge.

### MISURE PREVENTIVE e PROTETTIVE:

- a) **Nelle lavorazioni:** Getto in calcestruzzo per opere d'arte in lavori stradali; Getto in calcestruzzo per le strutture in fondazione; Getto di calcestruzzo per pali trivellati;

*Prescrizioni Organizzative:*

**Operazioni di getto.** Durante lo scarico dell'impasto l'altezza della benna o del tubo di getto (nel caso di getto con pompa) deve essere ridotta al minimo.

## RISCHIO: "Inalazione fumi, gas, vapori"

### Descrizione del Rischio:

Lesioni all'apparato respiratorio ed in generale alla salute del lavoratore derivanti dall'esposizione a materiali, sostanze o prodotti che possono dar luogo, da soli o in combinazione, a sviluppo di fumi, gas, vapori e simili.

### MISURE PREVENTIVE e PROTETTIVE:

- a) **Nelle lavorazioni:** Formazione di manto di usura e collegamento;

*Prescrizioni Esecutive:*

**Posizione dei lavoratori.** Durante le operazioni di stesura del conglomerato bituminoso i lavoratori devono posizionarsi sopravvento rispetto alla stesa del materiale caldo.

## RISCHIO: "Inalazione polveri, fibre"

### Descrizione del Rischio:

Lesioni all'apparato respiratorio ed in generale alla salute del lavoratore derivanti dall'esposizione per l'impiego diretto di materiali in grana minuta, in polvere o in fibrosi e/o derivanti da lavorazioni o operazioni che ne comportano l'emissione.

### MISURE PREVENTIVE e PROTETTIVE:

- a) **Nelle lavorazioni:** Tecnico qualificato per direzione tecnica e coordinamento sicurezza;

*Prescrizioni Esecutive:*

**Irrorazione delle superfici.** Durante i lavori di scavo si deve provvedere a ridurre il sollevamento di polveri e fibre, irrorando periodicamente con acqua le superfici di scavo ed i percorsi dei mezzi meccanici.

- b) **Nelle lavorazioni:** Tecnico qualificato per direzione tecnica e coordinamento sicurezza;

*Prescrizioni Esecutive:*

**Ventilazione/Aspirazione.** Durante le lavorazioni che prevedono l'utilizzo di sostanze o miscele capaci di emanare esalazioni si deve prevedere una adeguata ventilazione dei locali; qualora non sia possibile o non sufficiente si deve provvedere ad utilizzare un sistema di aspirazione localizzata dei fumi, gas, vapori.

## RISCHIO: "Incendi, esplosioni"

### Descrizione del Rischio:

Lesioni provocate da incendi e/o esplosioni a seguito di lavorazioni in presenza o in prossimità di materiali, sostanze o prodotti infiammabili.

### MISURE PREVENTIVE e PROTETTIVE:

- a) **Nelle lavorazioni:** Localizzazione e bonifica superficiale di eventuali ordigni bellici; Scavo eseguito a mano di avvicinamento ad ordigni bellici; Localizzazione e bonifica profonda di eventuali ordigni bellici; Scavo eseguito a macchina di avvicinamento ad ordigni bellici;

#### *Prescrizioni Organizzative:*

**Misure e precauzioni preliminari.** Le attività lavorative devono essere organizzate tenuto conto delle seguenti indicazioni: **a)** Le attività di bonifica da ordigni bellici possono essere svolte solo da imprese specializzate; **b)** Le imprese specializzate dovranno operare dietro parere dell'autorità militare (Direzione Militare sezione B.C.M) competente per territorio in merito alle specifiche regole tecniche da osservare in considerazione della collocazione geografica e della tipologia dei terreni interessati, nonché mediante misure di sorveglianza dei competenti organismi del Ministero della difesa, Ministero del lavoro e delle politiche sociali e del Ministero della salute; **c)** Nel caso di ritrovamento di un ordigno bellico inesplosivo l'impresa specializzata dovrà effettuare tempestiva comunicazione alla più vicina compagnia dei carabinieri e alla direzione lavori e dovrà porre in atto tutti gli accorgimenti necessari per evitare che estranei possano avvicinarsi ai reperti bellici; **d)** Le attività di estrazione, rimozione e di disinnesco saranno di esclusiva competenza dell'autorità militare; **e)** Nel cantiere deve essere operante per l'intero orario lavorativo giornaliero, secondo le norme per la prevenzione degli infortuni e l'igiene del lavoro, un posto di pronto soccorso attrezzato con cassetta di medicazione, barella portafertiti ed automezzo idoneo al trasporto di un infortunato al più vicino ospedale; **f)** Ogni altra attività in cantiere non potrà avere inizio che dopo il termine dei lavori di bonifica, ovvero, solo dopo il rilascio da parte dell'impresa specializzata dell'apposita dichiarazione di avvenuta bonifica da ordigni bellici.

#### *Prescrizioni Esecutive:*

**Frazionamento delle zone da bonificare.** Le zone da bonificare dovranno essere frazionate in parti dette "campi" (di norma di dimensione 50 m per 50 m) che dovranno essere numerati secondo un ordine stabilito o una progressione razionale. Gli stessi dovranno essere indicati su idonea planimetria e individuati materialmente con apposite tabelle. I "campi" dovranno essere ulteriormente frazionati in "strisce" (di norma di dimensione di 1 m) da delimitare - a mano a mano - con fettucce, nastri, cordelle, ecc. al fine di permettere la razionale, progressiva e sicura esplorazione con gli apparati rilevatori.

#### *Riferimenti Normativi:*

D.Lgs. 9 aprile 2008 n. 81, Art. 91; D.Lgs. 9 aprile 2008 n. 81, Art. 104; Capitolato Direzione Genio Militare (Bonifica Ordigni Bellici ed.1984).

- b) **Nelle lavorazioni:** Localizzazione e bonifica superficiale di eventuali ordigni bellici;

#### *Prescrizioni Esecutive:*

**Localizzazione e bonifica superficiale.** Gli addetti devono attenersi alle seguenti istruzioni: **a)** l'esplorazione dovrà essere effettuata per "strisce" successive, di tutta la zona d'interesse, con apposito apparecchio rilevatore di profondità; **b)** le mine, gli ordigni e gli altri manufatti bellici localizzati debbono essere scoperti, quale che sia la loro profondità di interrimento e debbono essere rimossi - se sicuramente rimovibili - ed allocati in luoghi idonei e non accessibili ad estranei, in modo tale da non possano arrecare danni a persone e cose; quelli non perfettamente riconosciuti o che presentassero caratteristiche di pericolosità debbono essere lasciati in sito con apposita segnaletica.

#### *Riferimenti Normativi:*

Capitolato Direzione Genio Militare (Bonifica Ordigni Bellici ed.1984).

- c) **Nelle lavorazioni:** Scavo eseguito a mano di avvicinamento ad ordigni bellici;

#### *Prescrizioni Esecutive:*

**Scavo eseguito a mano.** Gli addetti devono attenersi alle seguenti istruzioni: **a)** le mine, gli ordigni e gli altri manufatti bellici localizzati debbono essere scoperti, quale che sia la loro profondità di interrimento e debbono essere rimossi - se sicuramente rimovibili - ed allocati in luoghi idonei e non accessibili ad estranei, in modo tale da non arrecare danni a persone e cose; quelli non perfettamente riconosciuti o che presentassero caratteristiche di pericolosità debbono essere lasciati in sito con apposita segnaletica; **b)** rimuovere dallo scavo ogni materiale compreso ceppi, radici, massi, murature, oggetti, ecc.; **c)** avanzare a strati non superiori alla sicura e provata ricettività dell'apparato in luogo, esplorando il fondo di ogni strato, prima del successivo scavo, con metal detector di profondità e provvedendo alle eventuali bonifiche; tale esplorazione e bonifica dovrà essere eseguita anche sul fondo definitivo dello scavo; **d)** le attività di estrazione, rimozione e di disinnesco saranno di esclusiva competenza dell'autorità militare.

#### *Riferimenti Normativi:*

Capitolato Direzione Genio Militare (Bonifica Ordigni Bellici ed.1984).

- d) **Nelle lavorazioni:** Localizzazione e bonifica profonda di eventuali ordigni bellici;

#### *Prescrizioni Esecutive:*

**Localizzazione e bonifica profonda.** Gli addetti devono attenersi alle seguenti istruzioni: **a)** la zona da esplorare dovrà essere preventivamente bonificata fino alla profondità di 1,00 metro; **b)** la zona dovrà essere suddivisa in quadrati aventi lato di 2,80 metri; **c)** al centro dei quadrati indicati, a mezzo di trivella non a percussione, dovrà essere eseguito un foro di profondità di un metro e capace di contenere la sonda dell'apparato rilevatore di profondità; **d)** la sonda di profondità deve garantire la rilevazione di masse interrate entro un raggio di 2 metri dal fondo del foro; **e)** l'esplorazione di profondità maggiori dovrà essere effettuata per trivellazioni progressive di 2 metri per volta come in precedenza descritto; **e)** le mine, gli ordigni e gli altri manufatti bellici

localizzati debbono essere scoperti, quale che sia la loro profondità di interrimento e debbono essere rimossi - se sicuramente rimovibili - ed allocati in luoghi idonei e non accessibili ad estranei, in modo tale da non possano arrecare danni a persone e cose; quelli non perfettamente riconosciuti o che presentassero caratteristiche di pericolosità debbono essere lasciati in sito con apposita segnaletica.

*Riferimenti Normativi:*

Capitolato Direzione Genio Militare (Bonifica Ordigni Bellici ed.1984).

**e) Nelle lavorazioni:** Scavo eseguito a macchina di avvicinamento ad ordigni bellici;

*Prescrizioni Esecutive:*

**Scavo eseguito a macchina.** Gli addetti devono attenersi alle seguenti istruzioni: **a)** le mine, gli ordigni e gli altri manufatti bellici localizzati debbono essere scoperti, quale che sia la loro profondità di interrimento e debbono essere rimossi - se sicuramente rimovibili - ed allocati in luoghi idonei e non accessibili ad estranei, in modo tale da non arrecare danni a persone e cose; quelli non perfettamente riconosciuti o che presentassero caratteristiche di pericolosità debbono essere lasciati in sito con apposita segnaletica; **b)** rimuovere dallo scavo ogni materiale compreso ceppi, radici, massi, murature, oggetti, ecc.; **c)** avanzare a strati non superiori alla sicura e provata ricettività dell'apparato in luogo, esplorando il fondo di ogni strato, prima del successivo scavo, con metal detector di profondità e provvedendo alle eventuali bonifiche; tale esplorazione e bonifica dovrà essere eseguita anche sul fondo definitivo dello scavo; **d)** dare alle pareti degli scavi l'inclinazione necessaria per impedire scoscendimenti o franamenti per consentire il lavoro del rastrellatore e l'efficace impiego degli apparati rilevatori; **e)** le attività di estrazione, rimozione e di disinnesco saranno di esclusiva competenza dell'autorità militare.

*Riferimenti Normativi:*

Capitolato Direzione Genio Militare (Bonifica Ordigni Bellici ed.1984).

## RISCHIO: "Investimento, ribaltamento"

### Descrizione del Rischio:

Lesioni causate dall'investimento ad opera di macchine operatrici o conseguenti al ribaltamento delle stesse.

### MISURE PREVENTIVE e PROTETTIVE:

- a) **Nelle lavorazioni:** Tecnico qualificato per direzione tecnica e coordinamento sicurezza;

*Prescrizioni Esecutive:*

**Presenza di manodopera.** Nei lavori di scavo con mezzi meccanici non devono essere eseguiti altri lavori che comportano la presenza di manodopera nel campo di azione dell'escavatore.

*Riferimenti Normativi:*

D.Lgs. 9 aprile 2008 n. 81, Art. 118.

- b) **Nelle lavorazioni:** Scavo di pulizia generale dell'area del cantiere; Realizzazione della viabilità di cantiere; Formazione di rilevato stradale; Formazione di fondazione stradale; Scavo di sbancamento; Scavo di splateamento; Scavo a sezione obbligata;

*Prescrizioni Esecutive:*

**Presenza di manodopera.** Nei lavori di scavo con mezzi meccanici non devono essere eseguiti altri lavori che comportano la presenza di manodopera nel campo di azione dell'escavatore.

*Riferimenti Normativi:*

D.Lgs. 9 aprile 2008 n. 81, Art. 118.

- c) **Nelle lavorazioni:** Rimozione selettiva delle specie arboree e arbustive;

*Prescrizioni Esecutive:*

**Individuazione della zona di abbattimento.** Al fine di stabilire l'ampiezza della zona di abbattimento (cioè la zona di caduta della pianta e/o dei rami) e della zona di pericolo, l'addetto all'abbattimento prima di effettuare il taglio valuta le caratteristiche costitutive della pianta in relazione alle caratteristiche del terreno (pendenza, ostacoli, copertura vegetale).

**Segnalazione della zona di abbattimento.** Tutti i lavoratori che lavorano nelle vicinanze sono avvisati a voce, o con altri sistemi, in modo che questi sospendano le operazioni fino a che la pianta non sia caduta a terra e non sia cessato il pericolo. La zona di pericolo e di abbattimento è sorvegliata o segnalata in modo tale da evitare che qualcuno si trovi in dette aree.

- d) **Nelle lavorazioni:** Allestimento di cantiere temporaneo su strada; Formazione di manto di usura e collegamento; Realizzazione di segnaletica orizzontale; Pulizia di sede stradale; Taglio di asfalto di carreggiata stradale; Asportazione di strato di usura e collegamento; Demolizione di fondazione stradale;

*Prescrizioni Organizzative:*

**Precauzioni in presenza di traffico veicolare.** Nelle attività lavorative in presenza di traffico veicolare devono essere rispettate le seguenti precauzioni: **a)** le operazioni di posa e di rimozione dei coni e dei delineatori flessibili, e il tracciamento della segnaletica orizzontale, le operazioni di installazione della segnaletica, così come le fasi di rimozione, sono precedute e supportate da addetti, muniti di bandierina arancio fluorescente, preposti a preavvisare all'utenza la presenza di uomini e veicoli sulla carreggiata; **b)** la composizione minima delle squadre deve essere determinata in funzione della tipologia di intervento, della categoria di strada, del sistema segnaletico da realizzare e dalle condizioni atmosferiche e di visibilità. La squadra dovrà essere composta da operatori che abbiano esperienza nel campo delle attività che prevedono interventi in presenza di traffico veicolare nella categoria di strada interessata dagli interventi. Tutti gli operatori devono aver completato il percorso formativo previsto dalla normativa vigente. Nel caso di squadra composta da due persone, un operatore deve avere esperienza nel campo delle attività che prevedono interventi in presenza di traffico veicolare, nella categoria di strada interessata dagli interventi. Tutti gli operatori impiegati in interventi su strade di categoria A, B, C, e D, devono obbligatoriamente usare indumenti ad alta visibilità in classe 3; **c)** in caso di nebbia, di precipitazioni nevose o, comunque, condizioni che possano limitare notevolmente la visibilità o le caratteristiche di aderenza della pavimentazione, non è consentito effettuare operazioni che comportino l'esposizione al traffico di operatori e di veicoli nonché l'installazione di cantieri stradali e relativa segnaletica di preavviso e di delimitazione. Nei casi in cui le condizioni negative dovessero sopraggiungere successivamente all'inizio delle attività, queste sono immediatamente sospese con conseguente rimozione di ogni e qualsiasi sbarramento di cantiere e della relativa segnaletica (sempre che lo smantellamento del cantiere e la rimozione della segnaletica non costituisca un pericolo più grave per i lavoratori e l'utenza stradale). Nei casi di interventi di emergenza e di lavori aventi carattere di indifferibilità (incidenti, calamità, attuazione dei piani per la gestione delle operazioni invernali, ecc.), nonostante le condizioni avverse, vanno comunque effettuate operazioni che comportino l'esposizione al traffico di operatori, ma con l'obbligo di utilizzo di un moviere; **d)** la gestione operativa degli interventi, consistente nella guida e nel controllo dell'esecuzione delle operazioni, deve essere effettuata da un preposto adeguatamente formato. La gestione operativa può anche essere effettuata da un responsabile non presente nella zona di intervento tramite centro radio o sala operativa.

**Presegnalazione di inizio intervento.** L'inizio dell'intervento deve essere sempre opportunamente presegnalato. In relazione al tipo di intervento ed alla categoria di strada, deve essere individuata la tipologia di presegnalazione più adeguata (ad esempio, sbandieramento con uno o più operatori, moviere meccanico, pannelli a messaggio variabile, pittogrammi, strumenti diretti di segnalazione all'utenza tramite tecnologia innovativa oppure una combinazione di questi), al fine di: preavvisare l'utenza della presenza di lavoratori; indurre una maggiore prudenza; consentire una regolare manovra di rallentamento della velocità dei veicoli sopraggiungenti. In caso di presegnalazione di inizio intervento tramite sbandieramento devono essere rispettate le seguenti precauzioni: **a)** nella scelta del punto di inizio dell'attività di sbandieramento devono essere privilegiati i tratti in rettilineo e devono essere evitati stazionamenti in curva, immediatamente prima e dopo una galleria e all'interno di una galleria quando lo sbandieramento viene eseguito per presegnalare all'utenza la posa di segnaletica stradale; **b)** al fine di consentire un

graduale rallentamento è opportuno che la segnalazione avvenga a debita distanza dalla zona dove inizia l'interferenza con il normale transito veicolare, comunque nel punto che assicura maggiore visibilità e maggiori possibilità di fuga in caso di pericolo; **c)** nel caso le attività si protraggano nel tempo, per evitare pericolosi abbassamenti del livello di attenzione, gli sbandieratori devono essere avvicinati nei compiti da altri operatori; **d)** tutte le volte che non è possibile la gestione degli interventi a vista, gli operatori impegnati nelle operazioni di sbandieramento si tengono in contatto, tra di loro o con il preposto, mediante l'utilizzo di idonei sistemi di comunicazione di cui devono essere dotati; **e)** in presenza di particolari caratteristiche planimetriche della tratta interessata (ad esempio, gallerie, serie di curve, svincoli, ecc.), lo sbandieramento può comprendere anche più di un operatore.

**Regolamentazione del traffico.** Per la regolamentazione del senso unico alternato, quando non sono utilizzati sistemi semaforici temporizzati, i movieri devono rispettare le seguenti precauzioni: **a)** i movieri si devono posizionare in posizione anticipata rispetto al raccordo obliquo ed in particolare, per le strade tipo "C" ed "F" extraurbane, dopo il segnale di "strettoia", avendo costantemente cura di esporsi il meno possibile al traffico veicolare; **b)** nel caso in cui queste attività si protraggano nel tempo, per evitare pericolosi abbassamenti del livello di attenzione, i movieri devono essere avvicinati nei compiti da altri operatori; **c)** tutte le volte che non è possibile la gestione degli interventi a vista, gli operatori impegnati come movieri si tengono in contatto tra di loro o con il preposto, mediante l'utilizzo di idonei sistemi di comunicazione di cui devono essere dotati; **d)** le fermate dei veicoli in transito con movieri, sono comunque effettuate adottando le dovute cautele per evitare i rischi conseguenti al formarsi di code.

*Prescrizioni Esecutive:*

**Istruzioni per gli addetti.** Per l'esecuzione in sicurezza delle attività di sbandieramento gli operatori devono: **a)** scendere dal veicolo dal lato non esposto al traffico veicolare; **b)** iniziare subito la segnalazione di sbandieramento facendo oscillare lentamente la bandiera orizzontalmente, posizionata all'altezza della cintola, senza movimenti improvvisi, con cadenza regolare, stando sempre rivolti verso il traffico, in modo da permettere all'utente in transito di percepire l'attività in corso ed effettuare una regolare e non improvvisa manovra di rallentamento; **c)** camminare sulla banchina o sulla corsia di emergenza fino a portarsi in posizione sufficientemente anticipata rispetto al punto di intervento in modo da consentire agli utenti un ottimale rallentamento; **d)** segnalare con lo sbandieramento fino a che non siano cessate le esigenze di presegnalazione; **e)** la presegnalazione deve durare il minor tempo possibile ed i lavoratori che la eseguono si devono portare, appena possibile, a valle della segnaletica installata o comunque al di fuori di zone direttamente esposte al traffico veicolare; **f)** utilizzare dispositivi luminosi o analoghi dispositivi se l'attività viene svolta in ore notturne.

*Riferimenti Normativi:*

D.I. 22 gennaio 2019, Allegato I; D.I. 22 gennaio 2019, Allegato II.

## **RISCHIO: "Irritazioni cutanee, reazioni allergiche"**

### **Descrizione del Rischio:**

Irritazioni cutanee e reazioni allergiche causate dal contatto con solventi, detersivi, malte cementizie, resine o, in più generale, con sostanze capaci di azioni allergizzanti.

### **MISURE PREVENTIVE e PROTETTIVE:**

- a) **Nelle lavorazioni:** Tecnico qualificato per direzione tecnica e coordinamento sicurezza;

*Prescrizioni Esecutive:*

**Ventilazione/Aspirazione.** Durante le lavorazioni che prevedono l'utilizzo di sostanze o miscele capaci di emanare esalazioni si deve prevedere una adeguata ventilazione dei locali; qualora non sia possibile o non sufficiente si deve provvedere ad utilizzare un sistema di aspirazione localizzata dei fumi, gas, vapori.

## **RISCHIO: M.M.C. (elevata frequenza)**

### **Descrizione del Rischio:**

Lesioni relative all'apparato scheletrico e/o muscolare durante la movimentazione manuale dei carichi mediante movimenti ripetitivi ad elevata frequenza degli arti superiori (mani, polsi, braccia, spalle). Per tutti i dettagli inerenti l'analisi del rischio (schede di valutazione, ecc) si rimanda al documento di valutazione specifico.

### **MISURE PREVENTIVE e PROTETTIVE:**

- a) **Nelle lavorazioni:** Posa di pavimenti per interni sopraelevati; Tinteggiatura di superfici interne con vernici ecocompatibili;

*Misure tecniche e organizzative:*

**Organizzazione del lavoro.** Le attività lavorative devono essere organizzate tenuto conto delle seguenti indicazioni: i compiti dovranno essere tali da evitare prolungate sequenze di movimenti ripetitivi degli arti superiori (spalle, braccia, polsi e mani).

## **RISCHIO: M.M.C. (sollevamento e trasporto)**

### **Descrizione del Rischio:**

Lesioni relative all'apparato scheletrico e/o muscolare durante la movimentazione manuale dei carichi con operazioni di trasporto o sostegno comprese le azioni di sollevare e deporre i carichi. Per tutti i dettagli inerenti l'analisi del rischio (schede di valutazione, ecc) si rimanda al documento di valutazione specifico.

### **MISURE PREVENTIVE e PROTETTIVE:**

- a) **Nelle lavorazioni:** Scavo di pulizia generale dell'area del cantiere; Realizzazione della recinzione e degli accessi al cantiere; Realizzazione di schermatura di cantiere antirumore e antipolvere; Realizzazione della viabilità di cantiere; Scavo eseguito a mano di avvicinamento ad ordigni bellici; Cordoli, zanelle e opere d'arte; Perforazioni per pali trivellati; Trasporto e montaggio a terra componenti aerogeneratori; Installazione aerogeneratori; Montaggio di serramenti esterni; Montaggio di cancelli estensibili; Montaggio di porte tagliafuoco; Rinterro di scavo eseguito a mano;

**Nelle macchine:** Spingitubo;

*Misure tecniche e organizzative:*

**Organizzazione del lavoro.** Le attività lavorative devono essere organizzate tenuto conto delle seguenti indicazioni: **a)** l'ambiente di lavoro (temperatura, umidità e ventilazione) deve presentare condizioni microclimatiche adeguate; **b)** gli spazi dedicati alla movimentazione devono essere adeguati; **c)** il sollevamento dei carichi deve essere eseguito sempre con due mani e da una sola persona; **d)** il carico da sollevare non deve essere estremamente freddo, caldo o contaminato; **e)** le altre attività di movimentazione manuale devono essere minimali; **f)** deve esserci adeguata frizione tra piedi e pavimento; **g)** i gesti di sollevamento devono essere eseguiti in modo non brusco.



## RISCHIO: "Punture, tagli, abrasioni"

### Descrizione del Rischio:

Lesioni per punture, tagli, abrasioni di parte del corpo per contatto accidentale dell'operatore con elementi taglienti o pungenti o comunque capaci di procurare lesioni.

### MISURE PREVENTIVE e PROTETTIVE:

- a) **Nelle lavorazioni:** Realizzazione della carpenteria per opere d'arte in lavori stradali; Lavorazione e posa ferri di armatura per opere d'arte in lavori stradali; Realizzazione della carpenteria per le strutture in fondazione; Lavorazione e posa ferri di armatura per le strutture in fondazione; Realizzazione della carpenteria per le strutture in fondazione con casseforme riutilizzabili;

#### *Prescrizioni Esecutive:*

**Ferri d'attesa.** I ferri d'attesa delle strutture in c.a. devono essere protetti contro il contatto accidentale; la protezione può essere ottenuta attraverso la conformazione dei ferri o con l'apposizione di una copertura in materiale resistente.

**Disarmo.** Prima di permettere l'accesso alle zone in cui è stato effettuato il disarmo delle strutture si deve provvedere alla rimozione di tutti i chiodi e di tutte le punte.

## RISCHIO: R.O.A. (operazioni di saldatura)

### Descrizione del Rischio:

Lesioni localizzate agli occhi durante le lavorazioni di saldatura, taglio termico e altre attività che comportano emissione di radiazioni ottiche artificiali. Per tutti i dettagli inerenti l'analisi del rischio (schede di valutazione, ecc) si rimanda al documento di valutazione specifico.

### MISURE PREVENTIVE e PROTETTIVE:

- a) **Nelle lavorazioni:** Realizzazione di impianto idrico dei servizi igienico-assistenziali e sanitari del cantiere;

#### *Misure tecniche e organizzative:*

**Misure tecniche, organizzative e procedurali.** Al fine di ridurre l'esposizione a radiazioni ottiche artificiali devono essere adottate le seguenti misure: **a)** durante le operazioni di saldatura devono essere adottati metodi di lavoro che comportano una minore esposizione alle radiazioni ottiche; **b)** devono essere applicate adeguate misure tecniche per ridurre l'emissione delle radiazioni ottiche, incluso, quando necessario, l'uso di dispositivi di sicurezza, schermatura o analoghi meccanismi di protezione della salute; **c)** devono essere predisposti opportuni programmi di manutenzione delle attrezzature per le operazioni di saldatura, dei luoghi di lavoro e delle postazioni di lavoro; **d)** i luoghi e le postazioni di lavoro devono essere progettati al fine di ridurre l'esposizione alle radiazioni ottiche prodotte dalle operazioni di saldatura; **e)** la durata delle operazioni di saldatura deve essere ridotta al minimo possibile; **f)** i lavoratori devono avere la disponibilità di adeguati dispositivi di protezione individuale dalle radiazioni ottiche prodotte durante le operazioni di saldatura; **g)** i lavoratori devono avere la disponibilità delle istruzioni del fabbricante delle attrezzature utilizzate nelle operazioni di saldatura; **h)** le aree in cui si effettuano operazioni di saldatura devono essere indicate con un'apposita segnaletica e l'accesso alle stesse deve essere limitato.

#### *Dispositivi di protezione individuale:*

Devono essere forniti: **a)** schermo facciale; **b)** maschera con filtro specifico.

## RISCHIO: Rumore

### Descrizione del Rischio:

Danni all'apparato uditivo causati da prolungata esposizione al rumore. Per tutti i dettagli inerenti l'analisi del rischio (schede di valutazione, ecc) si rimanda al documento di valutazione specifico.

### MISURE PREVENTIVE e PROTETTIVE:

- a) Nelle lavorazioni:** Rimozione selettiva delle specie arboree e arbustive; Realizzazione della carpenteria per opere d'arte in lavori stradali; Realizzazione della carpenteria per le strutture in fondazione; Realizzazione della carpenteria per le strutture in fondazione con casseforme riutilizzabili; Installazione aerogeneratori; Realizzazione di impianto elettrico; Realizzazione di impianto di messa a terra; Realizzazione di impianto di protezione contro le scariche atmosferiche; Realizzazione di impianto antintrusione; Realizzazione di impianto di videosorveglianza; Installazione di corpi illuminanti; Realizzazione della rete e dei sistemi di controllo per impianto antincendio; Taglio di asfalto di carreggiata stradale; Asportazione di strato di usura e collegamento; Demolizione di fondazione stradale; Protezione delle pareti di scavo;

**Fascia di appartenenza.** Il livello di esposizione è "Maggiore dei valori superiori di azione: 85 dB(A) e 137 dB(C)".

#### *Misure tecniche e organizzative:*

**Organizzazione del lavoro.** Le attività lavorative devono essere organizzate tenuto conto delle seguenti indicazioni: **a)** scelta di attrezzature di lavoro adeguate, tenuto conto del lavoro da svolgere, che emettano il minor rumore possibile; **b)** adozione di metodi di lavoro che implicano una minore esposizione al rumore; **c)** riduzione del rumore mediante una migliore organizzazione del lavoro attraverso la limitazione della durata e dell'intensità dell'esposizione e l'adozione di orari di lavoro appropriati, con sufficienti periodi di riposo; **d)** adozione di opportuni programmi di manutenzione delle attrezzature e macchine di lavoro, del luogo di lavoro e dei sistemi sul posto di lavoro; **e)** progettazione della struttura dei luoghi e dei posti di lavoro al fine di ridurre l'esposizione al rumore dei lavoratori; **f)** adozione di misure tecniche per il contenimento del rumore trasmesso per via aerea, quali schermature, involucri o rivestimenti realizzati con materiali fonoassorbenti; **g)** adozione di misure tecniche per il contenimento del rumore strutturale, quali sistemi di smorzamento o di isolamento; **h)** locali di riposo messi a disposizione dei lavoratori con rumorosità ridotta a un livello compatibile con il loro scopo e le loro condizioni di utilizzo.

#### *Dispositivi di protezione individuale:*

Devono essere forniti: **a)** otoprotettori.

- b) Nelle lavorazioni:** Formazione di rilevato stradale; Formazione di fondazione stradale; Cordoli, zanelle e opere d'arte; Trasporto e montaggio a terra componenti aerogeneratori;  
**Nelle macchine:** Autocarro; Pala meccanica; Autogru; Pala meccanica (minipala); Autocarro con gru; Autobetoniera; Autopompa per cls; Autocarro dumper; Escavatore; Gru a torre; Pala meccanica (minipala) con tagliasfalto con fresa;

**Fascia di appartenenza.** Il livello di esposizione è "Minore dei valori inferiori di azione: 80 dB(A) e 135 dB(C)".

#### *Misure tecniche e organizzative:*

**Organizzazione del lavoro.** Le attività lavorative devono essere organizzate tenuto conto delle seguenti indicazioni: **a)** scelta di attrezzature di lavoro adeguate, tenuto conto del lavoro da svolgere, che emettano il minor rumore possibile; **b)** adozione di metodi di lavoro che implicano una minore esposizione al rumore; **c)** riduzione del rumore mediante una migliore organizzazione del lavoro attraverso la limitazione della durata e dell'intensità dell'esposizione e l'adozione di orari di lavoro appropriati, con sufficienti periodi di riposo; **d)** adozione di opportuni programmi di manutenzione delle attrezzature e macchine di lavoro, del luogo di lavoro e dei sistemi sul posto di lavoro; **e)** progettazione della struttura dei luoghi e dei posti di lavoro al fine di ridurre l'esposizione al rumore dei lavoratori; **f)** adozione di misure tecniche per il contenimento del rumore trasmesso per via aerea, quali schermature, involucri o rivestimenti realizzati con materiali fonoassorbenti; **g)** adozione di misure tecniche per il contenimento del rumore strutturale, quali sistemi di smorzamento o di isolamento; **h)** locali di riposo messi a disposizione dei lavoratori con rumorosità ridotta a un livello compatibile con il loro scopo e le loro condizioni di utilizzo.

- c) Nelle macchine:** Rullo compressore; Spingitubo; Dumper; Finitrice; Verniciatrice segnaletica stradale; Spazzolatrice-aspiratrice (pulizia stradale); Scarificatrice; Escavatore con martello demolitore;

**Fascia di appartenenza.** Il livello di esposizione è "Maggiore dei valori superiori di azione: 85 dB(A) e 137 dB(C)".

#### *Misure tecniche e organizzative:*

**Organizzazione del lavoro.** Le attività lavorative devono essere organizzate tenuto conto delle seguenti indicazioni: **a)** scelta di attrezzature di lavoro adeguate, tenuto conto del lavoro da svolgere, che emettano il minor rumore possibile; **b)** adozione di metodi di lavoro che implicano una minore esposizione al rumore; **c)** riduzione del rumore mediante una migliore organizzazione del lavoro attraverso la limitazione della durata e dell'intensità dell'esposizione e l'adozione di orari di lavoro appropriati, con sufficienti periodi di riposo; **d)** adozione di opportuni programmi di manutenzione delle attrezzature e macchine di lavoro, del luogo di lavoro e dei sistemi sul posto di lavoro; **e)** progettazione della struttura dei luoghi e dei posti di lavoro al fine di ridurre l'esposizione al rumore dei lavoratori; **f)** adozione di misure tecniche per il contenimento del rumore trasmesso per via aerea, quali schermature, involucri o rivestimenti realizzati con materiali fonoassorbenti; **g)** adozione di misure tecniche per il contenimento del rumore strutturale, quali sistemi di smorzamento o di isolamento; **h)** locali di riposo messi a disposizione dei

lavoratori con rumorosità ridotta a un livello compatibile con il loro scopo e le loro condizioni di utilizzo.

**Segnalazione e delimitazione dell'ambiente di lavoro.** I luoghi di lavoro devono avere i seguenti requisiti: **a)** indicazione, con appositi segnali, dei luoghi di lavoro dove i lavoratori sono esposti ad un rumore al di sopra dei valori superiori di azione; **b)** ove ciò è tecnicamente possibile e giustificato dal rischio, delimitazione e accesso limitato delle aree, dove i lavoratori sono esposti ad un rumore al di sopra dei valori superiori di azione.

*Dispositivi di protezione individuale:*

Devono essere forniti: **a)** otoprotettori.

**d) Nelle macchine:** Sonda di perforazione; Trivellatrice;

**Fascia di appartenenza.** Il livello di esposizione è "Compreso tra i valori inferiori e superiori di azione: 80/85 dB(A) e 135/137 dB(C)".

*Misure tecniche e organizzative:*

**Organizzazione del lavoro.** Le attività lavorative devono essere organizzate tenuto conto delle seguenti indicazioni: **a)** scelta di attrezzature di lavoro adeguate, tenuto conto del lavoro da svolgere, che emettano il minor rumore possibile; **b)** adozione di metodi di lavoro che implicano una minore esposizione al rumore; **c)** riduzione del rumore mediante una migliore organizzazione del lavoro attraverso la limitazione della durata e dell'intensità dell'esposizione e l'adozione di orari di lavoro appropriati, con sufficienti periodi di riposo; **d)** adozione di opportuni programmi di manutenzione delle attrezzature e macchine di lavoro, del luogo di lavoro e dei sistemi sul posto di lavoro; **e)** progettazione della struttura dei luoghi e dei posti di lavoro al fine di ridurre l'esposizione al rumore dei lavoratori; **f)** adozione di misure tecniche per il contenimento del rumore trasmesso per via aerea, quali schermature, involucri o rivestimenti realizzati con materiali fonoassorbenti; **g)** adozione di misure tecniche per il contenimento del rumore strutturale, quali sistemi di smorzamento o di isolamento; **h)** locali di riposo messi a disposizione dei lavoratori con rumorosità ridotta a un livello compatibile con il loro scopo e le loro condizioni di utilizzo.

*Dispositivi di protezione individuale:*

Devono essere forniti: **a)** otoprotettori.

## RISCHIO: "Scivolamenti, cadute a livello"

### Descrizione del Rischio:

Lesioni a causa di scivolamenti e cadute sul piano di lavoro, provocati da presenza di grasso o sporco sui punti di appiglio e/o da cattive condizioni del posto di lavoro o della viabilità pedonale e/o dalla cattiva luminosità degli ambienti di lavoro.

### MISURE PREVENTIVE e PROTETTIVE:

- a) **Nelle lavorazioni:** Tracciamento dell'asse di scavo;

*Prescrizioni Esecutive:*

**Postazioni di lavoro.** L'area circostante il posto di lavoro dovrà essere sempre mantenuta in condizioni di ordine e pulizia ad evitare ogni rischio di inciampi o cadute.

**Percorsi pedonali.** I percorsi pedonali devono essere sempre mantenuti sgombri da attrezzature, materiali, macerie, ecc.

**Ostacoli fissi.** Gli ostacoli fissi devono essere convenientemente segnalati o protetti.

## RISCHIO: "Seppellimento, sprofondamento"

### Descrizione del Rischio:

Seppellimento e sprofondamento a seguito di slittamenti, frane, crolli o cedimenti nelle operazioni di scavi all'aperto o in sotterraneo, di demolizione, di manutenzione o pulizia all'interno di silos, serbatoi o depositi, di disarmo delle opere in c.a., di stoccaggio dei materiali, e altre.

### MISURE PREVENTIVE e PROTETTIVE:

- a) **Nelle lavorazioni:** Tecnico qualificato per direzione tecnica e coordinamento sicurezza;

*Prescrizioni Esecutive:*

**Armature del fronte.** Quando per la particolare natura del terreno o per causa di piogge, di infiltrazione, di gelo o disgelo, o per altri motivi, siano da temere frane o scoscendimenti, deve essere provveduto all'armatura o al consolidamento del terreno.

**Divieto di depositi sui bordi.** E' vietato costituire depositi di materiali presso il ciglio degli scavi. Qualora tali depositi siano necessari per le condizioni del lavoro, si deve provvedere alle necessarie puntellature.

*Riferimenti Normativi:*

D.Lgs. 9 aprile 2008 n. 81, Art. 118; D.Lgs. 9 aprile 2008 n. 81, Art. 120.

- b) **Nelle lavorazioni:** Scavo eseguito a mano di avvicinamento ad ordigni bellici; Scavo di sbancamento; Scavo di splateamento; Localizzazione e bonifica profonda di eventuali ordigni bellici; Scavo eseguito a macchina di avvicinamento ad ordigni bellici; Scavo a sezione obbligata;

*Prescrizioni Esecutive:*

**Armature del fronte.** Quando per la particolare natura del terreno o per causa di piogge, di infiltrazione, di gelo o disgelo, o per altri motivi, siano da temere frane o scoscendimenti, deve essere provveduto all'armatura o al consolidamento del terreno.

**Divieto di depositi sui bordi.** E' vietato costituire depositi di materiali presso il ciglio degli scavi. Qualora tali depositi siano necessari per le condizioni del lavoro, si deve provvedere alle necessarie puntellature.

*Riferimenti Normativi:*

D.Lgs. 9 aprile 2008 n. 81, Art. 118; D.Lgs. 9 aprile 2008 n. 81, Art. 120.

## RISCHIO: "Urti, colpi, impatti, compressioni"

### Descrizione del Rischio:

Lesioni per colpi, impatti, compressioni a tutto il corpo o alle mani per contatto con utensili, attrezzi o apparecchi di tipo manuale o a seguito di urti con oggetti di qualsiasi tipo presenti nel cantiere.

### MISURE PREVENTIVE e PROTETTIVE:

- a) **Nelle lavorazioni:** Perforazioni per pali trivellati;

*Prescrizioni Esecutive:*

**Schermi protettivi.** In prossimità del foro di perforazione dovranno essere posizionati schermi protettivi dalle possibili proiezioni di residui di perforazione (terriccio), per salvaguardare il personale addetto.

## RISCHIO: Vibrazioni

### Descrizione del Rischio:

Danni all'apparato scheletrico e muscolare causate dalle vibrazioni trasmesse al lavoratore da macchine o attrezzature. Per tutti i dettagli inerenti l'analisi del rischio (schede di valutazione, ecc) si rimanda al documento di valutazione specifico.

### MISURE PREVENTIVE e PROTETTIVE:

- a) Nelle lavorazioni:** Rimozione selettiva delle specie arboree e arbustive; Installazione aerogeneratori; Realizzazione di impianto elettrico; Realizzazione di impianto di messa a terra; Realizzazione di impianto di protezione contro le scariche atmosferiche; Realizzazione di impianto antintrusione; Realizzazione di impianto di videosorveglianza; Installazione di corpi illuminanti; Realizzazione della rete e dei sistemi di controllo per impianto antincendio; Taglio di asfalto di carreggiata stradale; Asportazione di strato di usura e collegamento; Demolizione di fondazione stradale;

**Fascia di appartenenza.** Mano-Braccio (HAV): "Compreso tra 2,5 e 5,0 m/s<sup>2</sup>"; Corpo Intero (WBV): "Non presente".

#### *Misure tecniche e organizzative:*

**Misure generali.** I rischi, derivanti dall'esposizione dei lavoratori a vibrazioni, devono essere eliminati alla fonte o ridotti al minimo.

#### *Dispositivi di protezione individuale:*

Devono essere forniti: **a)** indumenti protettivi; **b)** guanti antivibrazione; **c)** maniglie antivibrazione.

- b) Nelle macchine:** Autocarro; Autogru; Autocarro con gru; Autobetoniera; Autopompa per cls; Autocarro dumper; Verniciatrice segnaletica stradale; Spazzolatrice-aspiratrice (pulizia stradale);

**Fascia di appartenenza.** Mano-Braccio (HAV): "Non presente"; Corpo Intero (WBV): "Inferiore a 0,5 m/s<sup>2</sup>".

#### *Misure tecniche e organizzative:*

**Misure generali.** I rischi, derivanti dall'esposizione dei lavoratori a vibrazioni, devono essere eliminati alla fonte o ridotti al minimo.

- c) Nelle macchine:** Pala meccanica; Pala meccanica (minipala); Rullo compressore; Sonda di perforazione; Dumper; Finitrice; Escavatore; Trivellatrice; Pala meccanica (minipala) con tagliasfalto con fresa; Scarificatrice; Escavatore con martello demolitore;

**Fascia di appartenenza.** Mano-Braccio (HAV): "Non presente"; Corpo Intero (WBV): "Compreso tra 0,5 e 1 m/s<sup>2</sup>".

#### *Misure tecniche e organizzative:*

**Misure generali.** I rischi, derivanti dall'esposizione dei lavoratori a vibrazioni, devono essere eliminati alla fonte o ridotti al minimo.

**Organizzazione del lavoro.** Le attività lavorative devono essere organizzate tenuto conto delle seguenti indicazioni: **a)** i metodi di lavoro adottati devono essere quelli che richiedono la minore esposizione a vibrazioni meccaniche; **b)** la durata e l'intensità dell'esposizione a vibrazioni meccaniche deve essere opportunamente limitata al minimo necessario per le esigenze della lavorazione; **c)** l'orario di lavoro deve essere organizzato in maniera appropriata al tipo di lavoro da svolgere; **d)** devono essere previsti adeguati periodi di riposo in funzione del tipo di lavoro da svolgere.

**Attrezzature di lavoro.** Le attrezzature di lavoro impiegate: **a)** devono essere adeguate al lavoro da svolgere; **b)** devono essere concepite nel rispetto dei principi ergonomici; **c)** devono produrre il minor livello possibile di vibrazioni, tenuto conto del lavoro da svolgere; **d)** devono essere soggette ad adeguati programmi di manutenzione.

#### *Dispositivi di protezione individuale:*

Devono essere forniti: **a)** indumenti protettivi; **b)** dispositivi di smorzamento; **c)** sedili ammortizzanti.

## ATTREZZATURE UTILIZZATE NELLE LAVORAZIONI

### Elenco degli attrezzi:

- 1) Accessori di imbracatura (lavori aerei);
- 2) Andatoie e Passerelle;
- 3) Apparato rilevatore;
- 4) Argano a bandiera;
- 5) Attrezzi manuali;
- 6) Avvitatore elettrico;
- 7) Betoniera a bicchiere;
- 8) Cannello per saldatura ossiacetilenica;
- 9) Compressore elettrico;
- 10) Endoscopio;
- 11) Georadar;
- 12) Motosega;
- 13) Pacometro;
- 14) Pistola per verniciatura a spruzzo;
- 15) Pompa a mano per disarmante;
- 16) Ponte su cavalletti;
- 17) Ponteggio metallico fisso;
- 18) Ponteggio mobile o trabattello;
- 19) Scala doppia;
- 20) Scala semplice;
- 21) Sclerometro;
- 22) Sega circolare;
- 23) Smerigliatrice angolare (flessibile);
- 24) Taglierina elettrica;
- 25) Trancia-piegaferri;
- 26) Trapano elettrico;
- 27) Vibratore elettrico per calcestruzzo.

## Accessori di imbracatura (lavori aerei)

Gli accessori di imbracatura per lavori aerei sono applicati al gancio baricentrico dell'elicottero e consentono la presa del carico in relazione al tipo di carico (es.: brache di tessuto, brache di fune di fibra naturale, brache di fune di acciaio, brache di catena, grilli, sacchi e recipienti flessibili).

### Rischi generati dall'uso dell'Attrezzo:

- 1) Caduta di materiale dall'alto o a livello;
- 2) Punture, tagli, abrasioni;
- 3) Urti, colpi, impatti, compressioni;

### Misure Preventive e Protettive relative all'Attrezzo:

- 1) Accessori di imbracatura (lavori aerei): misure preventive e protettive;

#### *Prescrizioni Esecutive:*

**Prima dell'uso:** 1) verificare l'idoneità dell'accessorio in funzione del tipo di carico, dei punti di presa, del dispositivo di aggancio e delle condizioni atmosferiche; 2) verificare la portata dell'accessorio sulla relativa tabella in base all'eventuale configurazione dell'imbracatura; 3) verificare l'esistenza della marcatura; 4) verificare l'integrità dell'accessorio.

**Durante l'uso:** 1) dovrà sempre essere garantito il contatto radio tra pilota dell'elicottero e il personale che opera a terra; 2) nell'utilizzare giochi di catene o funi curare che il carico non subisca danneggiamenti tali da provocare cadute di materiale; 3) sollevare il carico solo dopo che tutto il personale all'aggancio sia uscito dalla zona di pericolo.

**Dopo l'uso:** 1) verificare l'integrità dell'accessorio segnalando eventuali danneggiamenti.

#### *Riferimenti Normativi:*

D.Lgs. 9 aprile 2008 n. 81, Art. 70; D.Lgs. 9 aprile 2008 n. 81, Allegato 5; D.Lgs. 9 aprile 2008 n. 81, Allegato 6.

- 2) DPI: utilizzatore accessori di imbracatura (lavori aerei);

#### *Prescrizioni Organizzative:*

Devono essere forniti: **a)** casco; **b)** otoprotettori; **c)** occhiali protettivi; **d)** maschera antipolvere; **e)** guanti; **f)** calzature di sicurezza; **g)** attrezzature anticaduta; **h)** indumenti ad alta visibilità.

#### *Riferimenti Normativi:*

D.Lgs. 9 aprile 2008 n. 81, Art. 75.

## Andatoie e Passerelle

Le andatoie e le passerelle sono opere provvisorie predisposte per consentire il collegamento di posti di lavoro collocati a quote differenti o separati da vuoti, come nel caso di scavi in trincea o ponteggi.

### Rischi generati dall'uso dell'Attrezzo:

- 1) Caduta dall'alto;
- 2) Caduta di materiale dall'alto o a livello;

### Misure Preventive e Protettive relative all'Attrezzo:

- 1) Andatoie e Passerelle: misure preventive e protettive;

#### *Prescrizioni Esecutive:*

**Istruzioni per gli addetti:** 1) verificare la stabilità e la completezza delle passerelle o andatoie, con particolare riguardo alle tavole che compongono il piano di calpestio ed ai parapetti; 2) verificare la completezza e l'efficacia della protezione verso il vuoto (parapetto con arresto al piede); 3) non sovraccaricare passerelle o andatoie con carichi eccessivi; 4) verificare di non dover movimentare manualmente carichi superiori a quelli consentiti; 5) segnalare al responsabile del cantiere eventuali non rispondenze a quanto indicato.

#### *Riferimenti Normativi:*

D.Lgs. 9 aprile 2008 n. 81, Art. 70; D.Lgs. 9 aprile 2008 n. 81, Art. 130; D.Lgs. 9 aprile 2008 n. 81, Allegato 5; D.Lgs. 9 aprile 2008 n. 81, Allegato 6.

- 2) DPI: utilizzatore andatoie e passerelle;

#### *Prescrizioni Organizzative:*

Devono essere forniti: **a)** guanti; **b)** calzature di sicurezza; **c)** indumenti protettivi.

#### *Riferimenti Normativi:*

D.Lgs. 9 aprile 2008 n. 81, Art. 75.

## Apparato rilevatore

L'apparato rilevatore (metal-detector) è uno strumento in grado di individuare con chiari segnali acustici e strumentali la presenza di masse metalliche, di mine, ordigni, bombe, proiettili, residuati bellici di ogni tipo, interi o loro parti nel sottosuolo.

### Rischi generati dall'uso dell'Attrezzo:

- 1) Incendi, esplosioni;

### Misure Preventive e Protettive relative all'Attrezzo:

- 1) Apparato rilevatore: misure preventive e protettive;

#### *Prescrizioni Esecutive:*

**Prima dell'uso:** 1) assemblare l'apparato rilevatore secondo le istruzioni del produttore; 2) controllare lo stato di carica delle batterie ed eventualmente procedere alla sostituzione delle stesse; 3) procedere alla regolazione ottimale del livello audio di ascolto nelle cuffie; 4) procedere alla taratura della sensibilità dell'apparato rilevatore secondo le istruzioni del produttore; 5) collaudare l'apparato rilevatore secondo le istruzioni del produttore.

**Durante l'uso:** 1) impugnare saldamente l'apparecchio rilevatore; 2) assumere una posizione corretta e stabile; 3) distanziare adeguatamente gli altri lavoratori; 4) non utilizzare in maniera impropria l'utensile; 5) in fase di ricerca muovere lentamente l'apparato di ricerca tenendolo in prossimità del suolo e a non più di 5-6 cm dallo stesso; 6) in fase di ricerca non indossare orologi, anelli o altri oggetti metallici.

**Dopo l'uso:** 1) pulire accuratamente l'utensile in conformità alle istruzioni del produttore; 2) riporre correttamente gli utensili; 3) controllare lo stato d'uso dell'utensile; 4) rimuovere le batterie nel caso di prolungato inutilizzo.

#### *Riferimenti Normativi:*

D.Lgs. 9 aprile 2008 n. 81, Art. 70; D.Lgs. 9 aprile 2008 n. 81, Allegato 5; D.Lgs. 9 aprile 2008 n. 81, Allegato 6.

- 2) DPI: utilizzatore apparato rilevatore;

#### *Prescrizioni Organizzative:*

Devono essere forniti: **a)** casco; **b)** schermo facciale; **c)** guanti; **d)** calzature di sicurezza; **e)** indumenti protettivi.

#### *Riferimenti Normativi:*

D.Lgs. 9 aprile 2008 n. 81, Art. 75.

## Argano a bandiera

L'argano è un apparecchio di sollevamento utilizzato prevalentemente nei cantieri urbani di recupero e piccola ristrutturazione per il sollevamento al piano di lavoro dei materiali e degli attrezzi.

### Rischi generati dall'uso dell'Attrezzo:

- 1) Caduta dall'alto;
- 2) Caduta di materiale dall'alto o a livello;
- 3) Elettrocuzione;
- 4) Scivolamenti, cadute a livello;
- 5) Urti, colpi, impatti, compressioni;

### Misure Preventive e Protettive relative all'Attrezzo:

- 1) Argano a bandiera: misure preventive e protettive;

#### *Prescrizioni Esecutive:*

**Prima dell'uso:** 1) verificare la presenza dei parapetti completi sul perimetro del posto di manovra; 2) verificare la presenza degli staffoni e della tavola fermapièda da 30 cm nella parte frontale dell'elevatore; 3) verificare l'integrità della struttura portante l'argano; 4) con ancoraggio: verificare l'efficienza del puntone di fissaggio; 5) verificare l'efficienza della sicura del gancio e dei morsetti fermafune con redancia; 6) verificare l'integrità delle parti elettriche visibili; 7) verificare l'efficienza dell'interruttore di linea presso l'elevatore; 8) verificare la funzionalità della pulsantiera; 9) verificare l'efficienza del fine corsa superiore e del freno per la discesa del carico; 10) transennare a terra l'area di tiro.

**Durante l'uso:** 1) mantenere abbassati gli staffoni; 2) usare la cintura di sicurezza in momentanea assenza degli staffoni; 3) usare i contenitori adatti al materiale da sollevare; 4) verificare la corretta imbracatura dei carichi e la perfetta chiusura della sicura del gancio; 5) non utilizzare la fune dell'elevatore per imbracare carichi; 6) segnalare eventuali guasti; 7) per l'operatore a terra: non sostare sotto il carico.

**Dopo l'uso:** 1) scollegare elettricamente l'elevatore; 2) ritrarre l'elevatore all'interno del solaio.

#### *Riferimenti Normativi:*

D.Lgs. 9 aprile 2008 n. 81, Art. 70; D.Lgs. 9 aprile 2008 n. 81, Art. 80; D.Lgs. 9 aprile 2008 n. 81, Allegato 5; D.Lgs. 9 aprile 2008 n. 81, Allegato 6.

- 2) DPI: utilizzatore argano a bandiera;

#### *Prescrizioni Organizzative:*

Devono essere forniti: **a)** casco; **b)** guanti; **c)** calzature di sicurezza; **d)** attrezzatura anticaduta; **e)** indumenti protettivi.

#### *Riferimenti Normativi:*

D.Lgs. 9 aprile 2008 n. 81, Art. 75.



## Attrezzi manuali

Gli attrezzi manuali, presenti in tutte le fasi lavorative, sono sostanzialmente costituiti da una parte destinata all'impugnatura ed un'altra, variamente conformata, alla specifica funzione svolta.

### Rischi generati dall'uso dell'Attrezzo:

- 1) Punture, tagli, abrasioni;
- 2) Urti, colpi, impatti, compressioni;

### Misure Preventive e Protettive relative all'Attrezzo:

- 1) Attrezzi manuali: misure preventive e protettive;

#### *Prescrizioni Esecutive:*

**Prima dell'uso:** 1) controllare che l'utensile non sia deteriorato; 2) sostituire i manici che presentino incrinature o scheggiature; 3) verificare il corretto fissaggio del manico; 4) selezionare il tipo di utensile adeguato all'impiego; 5) per punte e scalpelli utilizzare idonei paracolpi ed eliminare le sbavature dalle impugnature.

**Durante l'uso:** 1) impugnare saldamente l'utensile; 2) assumere una posizione corretta e stabile; 3) distanziare adeguatamente gli altri lavoratori; 4) non utilizzare in maniera impropria l'utensile; 5) non abbandonare gli utensili nei passaggi ed assicurarli da una eventuale caduta dall'alto; 6) utilizzare adeguati contenitori per riporre gli utensili di piccola taglia.

**Dopo l'uso:** 1) pulire accuratamente l'utensile; 2) riporre correttamente gli utensili; 3) controllare lo stato d'uso dell'utensile.

#### *Riferimenti Normativi:*

D.Lgs. 9 aprile 2008 n. 81, Art. 70; D.Lgs. 9 aprile 2008 n. 81, Allegato 5; D.Lgs. 9 aprile 2008 n. 81, Allegato 6.

- 2) DPI: utilizzatore attrezzi manuali;

#### *Prescrizioni Organizzative:*

Devono essere forniti: **a)** casco; **b)** occhiali protettivi; **c)** guanti; **d)** calzature di sicurezza.

#### *Riferimenti Normativi:*

D.Lgs. 9 aprile 2008 n. 81, Art. 75.

## Avvitatore elettrico

L'avvitatore elettrico è un utensile elettrico di uso comune nel cantiere edile.

### Rischi generati dall'uso dell'Attrezzo:

- 1) Elettrocuzione;
- 2) Urti, colpi, impatti, compressioni;

### Misure Preventive e Protettive relative all'Attrezzo:

- 1) Avvitatore elettrico: misure preventive e protettive;

#### *Prescrizioni Esecutive:*

**Prima dell'uso:** 1) utilizzare solo utensili a doppio isolamento (220 V), o utensili alimentati a bassissima tensione di sicurezza (50 V), comunque non collegati elettricamente a terra; 2) controllare l'integrità dei cavi e della spina d'alimentazione; 3) verificare la funzionalità dell'utensile; 4) verificare che l'utensile sia di conformazione adatta.

**Durante l'uso:** 1) non intralciare i passaggi con il cavo di alimentazione; 2) interrompere l'alimentazione elettrica nelle pause di lavoro; 3) segnalare eventuali malfunzionamenti.

**Dopo l'uso:** 1) scollegare elettricamente l'utensile.

#### *Riferimenti Normativi:*

D.Lgs. 9 aprile 2008 n. 81, Art. 70; D.Lgs. 9 aprile 2008 n. 81, Art. 80; D.Lgs. 9 aprile 2008 n. 81, Allegato 5; D.Lgs. 9 aprile 2008 n. 81, Allegato 6.

- 2) DPI: utilizzatore avvitatore elettrico;

#### *Prescrizioni Organizzative:*

Devono essere forniti: **a)** guanti; **b)** calzature di sicurezza.

#### *Riferimenti Normativi:*

D.Lgs. 9 aprile 2008 n. 81, Art. 75.

## Betoniera a bicchiere

La betoniera a bicchiere è un'attrezzatura destinata al confezionamento di malta. Solitamente viene utilizzata per il confezionamento di malta per murature ed intonaci e per la produzione di piccole quantità di calcestruzzi.

### Rischi generati dall'uso dell'Attrezzo:

- 1) Caduta di materiale dall'alto o a livello;
- 2) Cesoiamenti, stritolamenti;
- 3) Elettrocuzione;
- 4) Getti, schizzi;
- 5) Inalazione polveri, fibre;
- 6) Movimentazione manuale dei carichi;
- 7) Rumore;
- 8) Urti, colpi, impatti, compressioni;

### Misure Preventive e Protettive relative all'Attrezzo:

- 1) Betoniera a bicchiere: misure preventive e protettive;

#### *Prescrizioni Esecutive:*

**Prima dell'uso:** **1)** verificare la presenza ed efficienza delle protezioni: al bicchiere, alla corona, agli organi di trasmissione, agli organi di manovra; **2)** verificare l'efficienza dei dispositivi di arresto di emergenza; **3)** verificare la presenza e l'efficienza della protezione sovrastante il posto di manovra (tettoia); **4)** verificare l'integrità dei collegamenti elettrici e di messa a terra per la parte visibile ed il corretto funzionamento degli interruttori e dispositivi elettrici di alimentazione e manovra.

**Durante l'uso:** **1)** è vietato manomettere le protezioni; **2)** è vietato eseguire operazioni di lubrificazione, pulizia, manutenzione o riparazione sugli organi in movimento; **3)** nelle betoniere a caricamento automatico accertarsi del fermo macchina prima di eseguire interventi sui sistemi di caricamento o nei pressi di questi; **4)** nelle betoniere a caricamento manuale le operazioni di carico non devono comportare la movimentazione di carichi troppo pesanti e/o in condizioni disagiate. Pertanto è necessario utilizzare le opportune attrezzature manuali quali pale o secchie.

**Dopo l'uso:** **1)** assicurarsi di aver tolto tensione ai singoli comandi ed all'interruttore generale di alimentazione al quadro; **2)** lasciare sempre la macchina in perfetta efficienza, curandone la pulizia alla fine dell'uso e l'eventuale lubrificazione; **3)** ricontrollare la presenza e l'efficienza di tutti i dispositivi di protezione (in quanto alla ripresa del lavoro la macchina potrebbe essere riutilizzata da altra persona).

#### *Riferimenti Normativi:*

D.Lgs. 9 aprile 2008 n. 81, Art. 70; D.Lgs. 9 aprile 2008 n. 81, Art. 80; D.Lgs. 9 aprile 2008 n. 81, Allegato 5; D.Lgs. 9 aprile 2008 n. 81, Allegato 6; Circolare Ministero del Lavoro n.103/80.

- 2) DPI: utilizzatore betoniera a bicchiere;

#### *Prescrizioni Organizzative:*

Devono essere forniti: **a)** casco; **b)** otoprotettori; **c)** occhiali protettivi; **d)** maschera antipolvere; **e)** guanti; **f)** calzature di sicurezza; **g)** indumenti protettivi.

#### *Riferimenti Normativi:*

D.Lgs. 9 aprile 2008 n. 81, Art. 75.

## Cannello per saldatura ossiacetilenica

Il cannello per saldatura ossiacetilenica è impiegato essenzialmente per operazioni di saldatura o taglio di parti metalliche.

### Rischi generati dall'uso dell'Attrezzo:

- 1) Inalazione fumi, gas, vapori;
- 2) Incendi, esplosioni;
- 3) Radiazioni non ionizzanti;
- 4) Rumore;
- 5) Urti, colpi, impatti, compressioni;

### Misure Preventive e Protettive relative all'Attrezzo:

- 1) Cannello per saldatura ossiacetilenica: misure preventive e protettive;

*Prescrizioni Esecutive:*

**Prima dell'uso:** 1) verificare l'assenza di gas o materiale infiammabile nell'ambiente o su tubazioni e/o serbatoi sui quali si effettuano gli interventi; 2) verificare la stabilità e il vincolo delle bombole sul carrello portabombole; 3) verificare l'integrità dei tubi in gomma e le connessioni tra le bombole ed il cannello; 4) controllare i dispositivi di sicurezza contro il ritorno di fiamma, in prossimità dell'impugnatura, dopo i riduttori di pressione e in particolare nelle tubazioni lunghe più di 5 m; 5) verificare la funzionalità dei riduttori di pressione e dei manometri; 6) in caso di lavorazione in ambienti confinati predisporre un adeguato sistema di aspirazione fumi e/o di ventilazione.

**Durante l'uso:** 1) trasportare le bombole con l'apposito carrello; 2) evitare di utilizzare la fiamma libera in corrispondenza delle bombole e delle tubazioni del gas; 3) non lasciare le bombole esposte ai raggi solari o ad altre fonti di calore; 4) nelle pause di lavoro spegnere la fiamma e chiudere l'afflusso del gas; 5) tenere un estintore sul posto di lavoro; 6) segnalare eventuali malfunzionamenti.

**Dopo l'uso:** 1) spegnere la fiamma chiudendo le valvole d'afflusso del gas; 2) riporre le bombole nel deposito di cantiere.

*Riferimenti Normativi:*

D.Lgs. 9 aprile 2008 n. 81, Art. 70; D.Lgs. 9 aprile 2008 n. 81, Allegato 5; D.Lgs. 9 aprile 2008 n. 81, Allegato 6.

- 2) DPI: utilizzatore cannello per saldatura ossiacetilenica;

*Prescrizioni Organizzative:*

Devono essere forniti: **a)** otoprotettori; **b)** occhiali protettivi; **c)** maschera con filtro specifico; **d)** guanti; **e)** calzature di sicurezza; **f)** grembiule per saldatore; **g)** indumenti protettivi.

*Riferimenti Normativi:*

D.Lgs. 9 aprile 2008 n. 81, Art. 75.

## Compressore elettrico

Il compressore è una macchina destinata alla produzione di aria compressa per l'alimentazione di attrezzature di lavoro pneumatiche (martelli demolitori pneumatici, vibratori, avvitatori, intonacatrici, pistole a spruzzo ecc).

### Rischi generati dall'uso dell'Attrezzo:

- 1) Elettrocuzione;
- 2) Scoppio;

### Misure Preventive e Protettive relative all'Attrezzo:

- 1) Compressore elettrico: misure preventive e protettive;

*Prescrizioni Esecutive:*

**Prima dell'uso:** 1) sistemare in posizione stabile il compressore; 2) allontanare dalla macchina materiali infiammabili; 3) verificare la funzionalità della strumentazione; 4) controllare l'integrità dell'isolamento acustico; 5) verificare l'efficienza del filtro dell'aria aspirata; 6) verificare le connessioni dei tubi e la presenza dei dispositivi di trattenuta.

**Durante l'uso:** 1) aprire il rubinetto dell'aria prima dell'accensione e mantenerlo aperto fino al raggiungimento dello stato di regime del motore; 2) tenere sotto controllo i manometri; 3) non rimuovere gli sportelli del vano motore; 4) segnalare tempestivamente eventuali malfunzionamenti.

**Dopo l'uso:** 1) eseguire le operazioni di revisione e manutenzione necessarie al reimpiego della macchina a motore spento; 2) nelle operazioni di manutenzione attenersi alle indicazioni del libretto della macchina.

*Riferimenti Normativi:*

D.Lgs. 9 aprile 2008 n. 81, Art. 70; D.Lgs. 9 aprile 2008 n. 81, Art. 80; D.Lgs. 9 aprile 2008 n. 81, Allegato 5; D.Lgs. 9 aprile 2008 n. 81, Allegato 6.

- 2) DPI: utilizzatore compressore elettrico;

*Prescrizioni Organizzative:*

Devono essere forniti: **a)** otoprotettori; **b)** guanti; **c)** calzature di sicurezza; **d)** indumenti protettivi.

*Riferimenti Normativi:*

D.Lgs. 9 aprile 2008 n. 81, Art. 75.

## Endoscopio

L'apparecchiatura per l'indagine endoscopica è un'attrezzatura digitale per ispezionare la stratigrafia di un paramento murario, costituita da una microcamera montata su un tubo flessibile e collegata ad una centralina tramite cavo in fibra ottica.

### Rischi generati dall'uso dell'Attrezzo:

- 1) Incendi, esplosioni;

### Misure Preventive e Protettive relative all'Attrezzo:

- 1) Endoscopio: misure preventive e protettive;

#### *Prescrizioni Esecutive:*

**Prima dell'uso:** 1) controllare lo stato di carica delle batterie ed eventualmente procedere alla sostituzione delle stesse; 2) procedere al montaggio dell'apparecchio secondo le istruzioni del produttore.

**Durante l'uso:** 1) impugnare saldamente la sonda endoscopica; 2) assumere una posizione corretta e stabile; 3) non utilizzare in maniera impropria l'apparecchiatura.

**Dopo l'uso:** 1) pulire accuratamente la strumentazione in conformità alle istruzioni del produttore; 2) controllare lo stato d'uso dell'apparecchiatura; 3) rimuovere le batterie nel caso di prolungato inutilizzo.

#### *Riferimenti Normativi:*

D.Lgs. 9 aprile 2008 n. 81, Art. 70; D.Lgs. 9 aprile 2008 n. 81, Allegato 5; D.Lgs. 9 aprile 2008 n. 81, Allegato 6.

- 2) DPI: utilizzatore endoscopio;

#### *Prescrizioni Organizzative:*

Devono essere forniti: **a)** guanti; **b)** calzature di sicurezza; **c)** indumenti protettivi.

#### *Riferimenti Normativi:*

D.Lgs. 9 aprile 2008 n. 81, Art. 75.

## Georadar

Il georadar o GPR (GPR-Ground Penetrating Radar) è uno strumento che emette brevi impulsi di onde elettromagnetiche, con frequenze medio-basse (200-600 MHz), per la ricerca di cavità e lettura dei sottoservizi nel sottosuolo.

### Rischi generati dall'uso dell'Attrezzo:

- 1) Campi elettromagnetici;

### Misure Preventive e Protettive relative all'Attrezzo:

- 1) Georadar: misure preventive e protettive;

#### *Prescrizioni Esecutive:*

**Prima dell'uso:** 1) assemblare il georadar secondo le istruzioni del produttore; 2) collaudare il georadar secondo le istruzioni del produttore.

**Durante l'uso:** 1) impugnare saldamente il georadar; 2) assumere una posizione corretta e stabile; 3) distanziare adeguatamente gli altri lavoratori; 4) non utilizzare in maniera impropria l'attrezzo.

**Dopo l'uso:** 1) pulire accuratamente l'attrezzo in conformità alle istruzioni del produttore; 2) controllare lo stato d'uso dell'attrezzo; 3) rimuovere le batterie nel caso di prolungato inutilizzo.

#### *Riferimenti Normativi:*

D.Lgs. 9 aprile 2008 n. 81, Art. 70; D.Lgs. 9 aprile 2008 n. 81, Allegato 5; D.Lgs. 9 aprile 2008 n. 81, Allegato 6.

- 2) DPI: utilizzatore georadar;

#### *Prescrizioni Organizzative:*

Devono essere forniti: **a)** casco; **b)** schermo facciale; **c)** guanti; **d)** calzature di sicurezza; **e)** indumenti protettivi.

#### *Riferimenti Normativi:*

D.Lgs. 9 aprile 2008 n. 81, Art. 75.

## Motosega

La motosega è una sega meccanica con motore endotermico, automatica e portatile, atta a tagliare legno o altri materiali.

### Rischi generati dall'uso dell'Attrezzo:

- 1) Getti, schizzi;
- 2) Incendi, esplosioni;
- 3) Punture, tagli, abrasioni;
- 4) Rumore;
- 5) Vibrazioni;

### Misure Preventive e Protettive relative all'Attrezzo:

- 1) Motosega: misure preventive e protettive;

#### *Prescrizioni Esecutive:*

**Prima dell'uso:** 1) controllare l'integrità, la tensione e la lubrificazione della catena; 2) verificare il funzionamento dei dispositivi di accensione e arresto; 3) verificare il funzionamento del dispositivo di raffreddamento; 4) segnalare l'area di lavoro esposta a livello di rumorosità elevato.

**Durante l'uso:** 1) eseguire il lavoro in condizioni di stabilità; 2) non impugnare il motosega con una sola mano; 3) arrestare la macchina durante la pausa; 4) non eseguire operazioni di pulizia durante il funzionamento; 5) non effettuare il rifornimento di carburante con il motore in funzione o troppo caldo e non fumare.

**Dopo l'uso:** 1) effettuare la pulizia necessaria per il buon funzionamento della macchina; 2) Controllare l'integrità della catena effettuando le eventuali registrazioni; 3) segnalare eventuali malfunzionamenti.

#### *Riferimenti Normativi:*

D.Lgs. 9 aprile 2008 n. 81, Art. 70; D.Lgs. 9 aprile 2008 n. 81, Allegato 5; D.Lgs. 9 aprile 2008 n. 81, Allegato 6.

- 2) DPI: utilizzatore motosega;

#### *Prescrizioni Organizzative:*

Devono essere forniti: **a)** casco; **b)** otoprotettori; **c)** visiera protettiva; **d)** guanti antivibrazioni; **e)** calzature di sicurezza; **f)** indumenti protettivi.

#### *Riferimenti Normativi:*

D.Lgs. 9 aprile 2008 n. 81, Art. 75.

## Pacometro

Il pacometro è uno strumento digitale per la rilevazione, in maniera non distruttiva, delle barre di armatura all'interno di elementi in c.a., attraverso la generazione di un campo magnetico emesso da una sonda collegata ad una centralina portatile.

### Rischi generati dall'uso dell'Attrezzo:

- 1) Incendi, esplosioni;

### Misure Preventive e Protettive relative all'Attrezzo:

- 1) Pacometro: misure preventive e protettive;

#### *Prescrizioni Esecutive:*

**Prima dell'uso:** 1) rimuovere tutti gli oggetti metallici come anelli e orologi prima di iniziare la misurazione; 2) controllare lo stato di carica delle batterie ed eventualmente procedere alla sostituzione delle stesse; 3) procedere alla taratura della sensibilità dell'apparato rilevatore secondo le istruzioni del produttore.

**Durante l'uso:** 1) impugnare saldamente l'apparecchio rilevatore; 2) assumere una posizione corretta e stabile; 3) distanziare adeguatamente gli altri lavoratori; 4) non utilizzare in maniera impropria l'utensile.

**Dopo l'uso:** 1) pulire accuratamente l'utensile in conformità alle istruzioni del produttore; 2) controllare lo stato d'uso dell'utensile; 3) rimuovere le batterie nel caso di prolungato inutilizzo.

#### *Riferimenti Normativi:*

D.Lgs. 9 aprile 2008 n. 81, Art. 70; D.Lgs. 9 aprile 2008 n. 81, Allegato 5; D.Lgs. 9 aprile 2008 n. 81, Allegato 6.

- 2) DPI: utilizzatore pacometro;

#### *Prescrizioni Organizzative:*

Devono essere forniti: **a)** casco; **b)** guanti; **c)** calzature di sicurezza; **d)** indumenti protettivi.

#### *Riferimenti Normativi:*

D.Lgs. 9 aprile 2008 n. 81, Art. 75.

## Pistola per verniciatura a spruzzo

La pistola per verniciatura a spruzzo è un'attrezzatura per la verniciatura a spruzzo di superfici verticali od orizzontali.

### Rischi generati dall'uso dell'Attrezzo:

- 1) Getti, schizzi;
- 2) Inalazione fumi, gas, vapori;
- 3) Nebbie;

### Misure Preventive e Protettive relative all'Attrezzo:

- 1) Pistola per verniciatura a spruzzo: misure preventive e protettive;

#### *Prescrizioni Esecutive:*

**Prima dell'uso:** 1) controllare le connessioni tra tubi di alimentazione e pistola; 2) verificare la pulizia dell'ugello e delle tubazioni.

**Durante l'uso:** 1) in caso di lavorazione in ambienti confinati, predisporre un adeguato sistema di aspirazione vapori e/o di ventilazione; 2) interrompere l'afflusso dell'aria nelle pause di lavoro.

**Dopo l'uso:** 1) spegnere il compressore e chiudere i rubinetti; 2) staccare l'utensile dal compressore; 3) pulire accuratamente l'utensile e le tubazioni; 4) segnalare eventuali malfunzionamenti.

#### *Riferimenti Normativi:*

D.Lgs. 9 aprile 2008 n. 81, Art. 70; D.Lgs. 9 aprile 2008 n. 81, Allegato 5; D.Lgs. 9 aprile 2008 n. 81, Allegato 6.

- 2) DPI: utilizzatore pistola per verniciatura a spruzzo;

#### *Prescrizioni Organizzative:*

Devono essere forniti: **a)** occhiali protettivi; **b)** maschera con filtro specifico; **c)** guanti; **d)** calzature di sicurezza; **e)** indumenti protettivi.

#### *Riferimenti Normativi:*

D.Lgs. 9 aprile 2008 n. 81, Art. 75.

## Pompa a mano per disarmante

La pompa a mano è utilizzata per l'applicazione a spruzzo di disarmante.

### Rischi generati dall'uso dell'Attrezzo:

- 1) Getti, schizzi;
- 2) Nebbie;

### Misure Preventive e Protettive relative all'Attrezzo:

- 1) Pompa a mano per disarmante: misure preventive e protettive;

#### *Prescrizioni Esecutive:*

**Prima dell'uso:** 1) verificare la funzionalità dell'utensile; 2) controllare le connessioni dei tubi con l'erogatore e la pompa; 3) durante il rifornimento evitare il contatto con le sostanze impiegate.

**Durante l'uso:** 1) eseguire il lavoro in condizioni di stabilità adeguata; 2) evitare la dispersione nell'ambiente dei prodotti considerati tossici-nocivi.

**Dopo l'uso:** 1) pulire accuratamente l'utensile prima di riporlo; 2) curare l'igiene personale.

#### *Riferimenti Normativi:*

D.Lgs. 9 aprile 2008 n. 81, Art. 70; D.Lgs. 9 aprile 2008 n. 81, Allegato 5; D.Lgs. 9 aprile 2008 n. 81, Allegato 6.

- 2) DPI: utilizzatore pompa a mano per disarmante;

#### *Prescrizioni Organizzative:*

Devono essere forniti: **a)** occhiali protettivi; **b)** guanti; **c)** calzature di sicurezza; **d)** indumenti protettivi.

#### *Riferimenti Normativi:*

D.Lgs. 9 aprile 2008 n. 81, Art. 75.

## Ponte su cavalletti

Il ponte su cavalletti è un'opera provvisoria costituita da un impalcato di assi in legno sostenuto da cavalletti.

### Rischi generati dall'uso dell'Attrezzo:

- 1) Scivolamenti, cadute a livello;

### Misure Preventive e Protettive relative all'Attrezzo:

- 1) Ponte su cavalletti: misure preventive e protettive;

*Prescrizioni Esecutive:*

**Istruzioni per gli addetti:** **1)** verificare la planarità del ponte. Se il caso, spessorare con zeppe in legno e non con mattoni o blocchi di cemento; **2)** verificare le condizioni generali del ponte, con particolare riguardo all'integrità dei cavalletti ed alla completezza del piano di lavoro; all'integrità, al blocco ed all'accostamento delle tavole; **3)** non modificare la corretta composizione del ponte rimuovendo cavalletti o tavole né utilizzare le componenti - specie i cavalletti se metallici - in modo improprio; **4)** non sovraccaricare il ponte con carichi non previsti o eccessivi ma caricarli con i soli materiali ed attrezzi necessari per la lavorazione in corso; **5)** segnalare al responsabile del cantiere eventuali non rispondenze o mancanza delle attrezzature per poter operare come indicato.

*Riferimenti Normativi:*

D.Lgs. 9 aprile 2008 n. 81, Art. 124; D.Lgs. 9 aprile 2008 n. 81, Art. 139; D.Lgs. 9 aprile 2008 n. 81, Allegato 18, Punto 2.2.2..

- 2) DPI: utilizzatore ponte su cavalletti;

*Prescrizioni Organizzative:*

Devono essere forniti: **a)** casco; **b)** guanti; **c)** calzature di sicurezza.

*Riferimenti Normativi:*

D.Lgs. 9 aprile 2008 n. 81, Art. 75.

## Ponteggio metallico fisso

Il ponteggio metallico fisso è un'opera provvisoria realizzata per eseguire lavori di ingegneria civile, quali nuove costruzioni o ristrutturazioni e manutenzioni, ad altezze superiori ai 2 metri.

### Rischi generati dall'uso dell'Attrezzo:

- 1) Caduta dall'alto;
- 2) Caduta di materiale dall'alto o a livello;
- 3) Scivolamenti, cadute a livello;

### Misure Preventive e Protettive relative all'Attrezzo:

- 1) Ponteggio metallico fisso: misure preventive e protettive;

*Prescrizioni Esecutive:*

**Istruzioni per gli addetti:** **1)** verificare che il ponteggio venga conservato in buone condizioni di manutenzione, che la protezione contro gli agenti nocivi esterni sia efficace e che il marchio del costruttore si mantenga rintracciabile e decifrabile; **2)** verificare la stabilità e integrità di tutti gli elementi del ponteggio ad intervalli periodici, dopo violente perturbazioni atmosferiche o prolungate interruzioni delle attività; **3)** procedere ad un controllo più accurato quando si interviene in un cantiere già avviato, con il ponteggio già installato o in fase di completamento; **4)** accedere ai vari piani del ponteggio in modo agevole e sicuro, utilizzando le apposite scale a mano sfalsate ad ogni piano, vincolate e protette verso il lato esterno; **5)** non salire o scendere lungo gli elementi del ponteggio; **6)** evitare di correre o saltare sugli intavolati del ponteggio; **7)** evitare di gettare dall'alto materiali di qualsiasi genere o elementi metallici del ponteggio; **8)** abbandonare il ponteggio in presenza di forte vento; **9)** controllare che in cantiere siano conservate tutte le documentazioni tecniche necessarie e richieste relative all'installazione del ponteggio metallico; **10)** verificare che gli elementi del ponteggio ancora ritenuti idonei al reimpiego siano tenuti separati dal materiale non più utilizzabile; **11)** segnalare al responsabile del cantiere eventuali non rispondenze a quanto indicato.

*Riferimenti Normativi:*

D.Lgs. 9 aprile 2008 n. 81, Titolo IV, Capo II, Sezione IV; D.Lgs. 9 aprile 2008 n. 81, Titolo IV, Capo II, Sezione V; D.Lgs. 9 aprile 2008 n. 81, Allegato 18, Punto 2.; D.Lgs. 9 aprile 2008 n. 81, Allegato 18, Punto 3..

- 2) DPI: utilizzatore ponteggio metallico fisso;

*Prescrizioni Organizzative:*

Devono essere forniti: **a)** guanti; **b)** calzature di sicurezza; **c)** attrezzature anticaduta; **d)** indumenti protettivi.

*Riferimenti Normativi:*

D.Lgs. 9 aprile 2008 n. 81, Art. 75.

## Ponteggio mobile o trabattello

Il ponteggio mobile su ruote o trabattello è un'opera provvisoria utilizzata per eseguire lavori di ingegneria civile, quali nuove costruzioni o ristrutturazioni e manutenzioni, ad altezze superiori ai 2 metri ma che non comportino grande impegno temporale.

### Rischi generati dall'uso dell'Attrezzo:

- 1) Caduta dall'alto;
- 2) Caduta di materiale dall'alto o a livello;
- 3) Urti, colpi, impatti, compressioni;

### Misure Preventive e Protettive relative all'Attrezzo:

- 1) Ponteggio mobile o trabattello: misure preventive e protettive;

#### *Prescrizioni Esecutive:*

**Istruzioni per gli addetti:** **1)** verificare che il ponte su ruote sia realmente tale e non rientri nel regime imposto dalla autorizzazione ministeriale; **2)** rispettare con scrupolo le prescrizioni e le indicazioni fornite dal costruttore; **3)** verificare il buon stato di elementi, incastri, collegamenti; **4)** montare il ponte in tutte le parti, con tutte le componenti; **5)** accertare la perfetta planarità e verticalità della struttura e, se il caso, ripartire il carico del ponte sul terreno con tavoloni; **6)** verificare l'efficacia del blocco ruote; **7)** usare i ripiani in dotazione e non impalcati di fortuna; **8)** predisporre sempre sotto il piano di lavoro un regolare sottoponte a non più di m 2,50; **9)** verificare che non si trovino linee elettriche aeree a distanza inferiore alle distanze di sicurezza consentite (tali distanze di sicurezza variano in base alla tensione della linea elettrica in questione, e sono: 3m, per tensioni fino a 1 kV, 3.5m, per tensioni pari a 10 kV e pari a 15 kV, 5m, per tensioni pari a 132 kV e 7m, per tensioni pari a 220 kV e pari a 380 kV); **10)** non installare sul ponte apparecchi di sollevamento; **11)** non effettuare spostamenti con persone sopra.

#### *Riferimenti Normativi:*

D.M. 22 maggio 1992 n.466; D.Lgs. 9 aprile 2008 n. 81, Titolo IV, Capo II, Sezione VI.

- 2) DPI: utilizzatore ponteggio mobile o trabattello;

#### *Prescrizioni Organizzative:*

Devono essere forniti: **a)** guanti; **b)** calzature di sicurezza; **c)** indumenti protettivi.

#### *Riferimenti Normativi:*

D.Lgs. 9 aprile 2008 n. 81, Art. 75.



## Scala doppia

La scala doppia (a compasso) è adoperata per superare dislivelli o effettuare operazioni di carattere temporaneo a quote non altrimenti raggiungibili.

### Rischi generati dall'uso dell'Attrezzo:

- 1) Caduta dall'alto;
- 2) Cesoiamenti, stritolamenti;
- 3) Movimentazione manuale dei carichi;
- 4) Urti, colpi, impatti, compressioni;

### Misure Preventive e Protettive relative all'Attrezzo:

- 1) Scala doppia: misure preventive e protettive;

#### *Prescrizioni Organizzative:*

**Caratteristiche di sicurezza:** **1)** le scale doppie devono essere costruite con materiale adatto alle condizioni di impiego, possono quindi essere in ferro, alluminio o legno, ma devono essere sufficientemente resistenti ed avere dimensioni appropriate all'uso; **2)** le scale in legno devono avere i pioli incastrati nei montanti che devono essere trattenuti con tiranti in ferro applicati sotto i due pioli estremi; le scale lunghe più di 4 m devono avere anche un tirante intermedio; **3)** le scale doppie non devono superare l'altezza di 5 m; **4)** le scale doppie devono essere provviste di catena o dispositivo analogo che impedisca l'apertura della scala oltre il limite prestabilito di sicurezza.

#### *Prescrizioni Esecutive:*

**Prima dell'uso:** **1)** è vietata la riparazione dei pioli rotti con listelli di legno chiodati sui montanti; **2)** le scale devono essere utilizzate solo su terreno stabile e in piano; **3)** il sito dove viene installata la scala deve essere sgombro da eventuali materiali e lontano dai passaggi.

**Durante l'uso:** **1)** durante gli spostamenti laterali nessun lavoratore deve trovarsi sulla scala; **2)** la scala deve essere utilizzata da una sola persona per volta limitando il peso dei carichi da trasportare; **3)** la salita e la discesa vanno effettuate con il viso rivolto verso la scala.

**Dopo l'uso:** **1)** controllare periodicamente lo stato di conservazione delle scale provvedendo alla manutenzione necessaria; **2)** le scale non utilizzate devono essere conservate in un luogo riparato dalle intemperie e, possibilmente, sospese ad appositi ganci; **3)** segnalare immediatamente eventuali anomalie riscontrate, in particolare: pioli rotti, gioco fra gli incastri, fessurazioni, carenza dei dispositivi di arresto.

#### *Riferimenti Normativi:*

D.Lgs. 9 aprile 2008 n. 81, Art. 70; D.Lgs. 9 aprile 2008 n. 81, Art. 113; D.Lgs. 9 aprile 2008 n. 81, Allegato 5; D.Lgs. 9 aprile 2008 n. 81, Allegato 6.

- 2) DPI: utilizzatore scala doppia;

#### *Prescrizioni Organizzative:*

Devono essere forniti: **a)** casco; **b)** guanti; **c)** calzature di sicurezza.

#### *Riferimenti Normativi:*

D.Lgs. 9 aprile 2008 n. 81, Art. 75.

## Scala semplice

La scala a mano semplice è adoperata per superare dislivelli o effettuare operazioni di carattere temporaneo a quote non altrimenti raggiungibili.

### Rischi generati dall'uso dell'Attrezzo:

- 1) Caduta dall'alto;
- 2) Movimentazione manuale dei carichi;
- 3) Urti, colpi, impatti, compressioni;

### Misure Preventive e Protettive relative all'Attrezzo:

- 1) Scala semplice: misure preventive e protettive;

#### *Prescrizioni Organizzative:*

**Caratteristiche di sicurezza:** **1)** le scale a mano devono essere costruite con materiale adatto alle condizioni di impiego, possono quindi essere in ferro, alluminio o legno, ma devono essere sufficientemente resistenti ed avere dimensioni appropriate all'uso; **2)** le scale in legno devono avere i pioli incastrati nei montanti che devono essere trattenuti con tiranti in ferro applicati sotto i due pioli estremi; le scale lunghe più di 4 m devono avere anche un tirante intermedio; **3)** in tutti i casi le scale devono essere provviste di dispositivi antisdrucchio alle estremità inferiori dei due montanti e di elementi di trattenuta o di appoggi antisdrucchio alle estremità superiori.

#### *Prescrizioni Esecutive:*

**Prima dell'uso:** **1)** la scala deve sporgere a sufficienza oltre il piano di accesso (è consigliabile che tale sporgenza sia di almeno 1 m), curando la corrispondenza del piolo con lo stesso (è possibile far proseguire un solo montante efficacemente fissato); **2)** le scale usate per l'accesso a piani successivi non devono essere poste una in prosecuzione dell'altra; **3)** le scale poste sul filo esterno di una costruzione od opere provvisoria (ponteggi) devono essere dotate di corrimano e parapetto; **4)** la scala deve distare dalla verticale di appoggio di una misura pari ad 1/4 della propria lunghezza; **5)** è vietata la riparazione dei pioli rotti con listelli di legno chiodati sui montanti; **6)** le scale posizionate su terreno cedevole vanno appoggiate su un'unica tavola di ripartizione; **7)** il sito dove viene installata la scala deve essere sgombro da eventuali materiali e lontano dai passaggi.

**Durante l'uso:** **1)** le scale non vincolate devono essere trattenute al piede da altra persona; **2)** durante gli spostamenti laterali nessun lavoratore deve trovarsi sulla scala; **3)** evitare l'uso di scale eccessivamente sporgenti oltre il piano di arrivo; **4)** la scala deve essere utilizzata da una sola persona per volta limitando il peso dei carichi da trasportare; **5)** quando vengono eseguiti lavori in quota, utilizzando scale ad elementi innestati, una persona deve esercitare da terra una continua vigilanza sulla scala; **6)** la salita e la discesa vanno effettuate con il viso rivolto verso la scala.

**Dopo l'uso:** **1)** controllare periodicamente lo stato di conservazione delle scale provvedendo alla manutenzione necessaria; **2)** le scale non utilizzate devono essere conservate in un luogo riparato dalle intemperie e, possibilmente, sospese ad appositi ganci; **3)** segnalare immediatamente eventuali anomalie riscontrate, in particolare: pioli rotti, gioco fra gli incastri, fessurazioni, carenza dei dispositivi antiscivolo e di arresto.

#### *Riferimenti Normativi:*

D.Lgs. 9 aprile 2008 n. 81, Art. 70; D.Lgs. 9 aprile 2008 n. 81, Art. 113; D.Lgs. 9 aprile 2008 n. 81, Allegato 5; D.Lgs. 9 aprile 2008 n. 81, Allegato 6.

- 2) DPI: utilizzatore scala semplice;

#### *Prescrizioni Organizzative:*

Devono essere forniti: **a)** casco; **b)** guanti; **c)** calzature di sicurezza.

#### *Riferimenti Normativi:*

D.Lgs. 9 aprile 2008 n. 81, Art. 75.

## Sclerometro

Lo sclerometro è un semplice strumento a mano, per prove non distruttive, costituito da una massa che viene scagliata da una molla su un pistone a contatto con la superficie del manufatto da testare ed il risultato della prova viene espresso in termini di distanza di rimbalzo della massa.

### Rischi generati dall'uso dell'Attrezzo:

- 1) Cesoiamenti, stritolamenti;
- 2) Urti, colpi, impatti, compressioni;

### Misure Preventive e Protettive relative all'Attrezzo:

- 1) Sclerometro: misure preventive e protettive;

#### *Prescrizioni Esecutive:*

**Prima dell'uso:** 1) verificare la stabilità dell'apparecchio; 2) verificare il funzionamento del dispositivo contro la discesa accidentale del carico.

**Durante l'uso:** 1) verificare il punto di applicazione dello sclerometro sotto il carico; 2) tenere le mani distanti dall'apparecchio e da sotto il carico.

**Dopo l'uso:** 1) scaricare completamente lo sclerometro; 2) segnalare eventuali anomalie.

#### *Riferimenti Normativi:*

D.Lgs. 9 aprile 2008 n. 81, Art. 70; D.Lgs. 9 aprile 2008 n. 81, Allegato 5; D.Lgs. 9 aprile 2008 n. 81, Allegato 6.

- 2) DPI: utilizzatore sclerometro;

#### *Prescrizioni Organizzative:*

Devono essere forniti: **a)** guanti; **b)** calzature di sicurezza.

#### *Riferimenti Normativi:*

D.Lgs. 9 aprile 2008 n. 81, Art. 75.

## Sega circolare

La sega circolare, quasi sempre presente nei cantieri, viene utilizzata per il taglio del legname da carpenteria e/o per quello usato nelle diverse lavorazioni.

### Rischi generati dall'uso dell'Attrezzo:

- 1) Elettrocuzione;
- 2) Inalazione polveri, fibre;
- 3) Punture, tagli, abrasioni;
- 4) Rumore;
- 5) Scivolamenti, cadute a livello;
- 6) Urti, colpi, impatti, compressioni;

### Misure Preventive e Protettive relative all'Attrezzo:

- 1) Sega circolare: misure preventive e protettive;

#### *Prescrizioni Esecutive:*

**Prima dell'uso:** **1)** verificare la presenza ed efficienza della cuffia di protezione registrabile o a caduta libera sul banco di lavoro in modo tale che risulti libera la sola parte attiva del disco necessaria per effettuare la lavorazione; **2)** verificare la presenza ed efficienza del coltello divisore in acciaio posto dietro la lama e registrato a non più di 3 mm. dalla dentatura del disco (il suo scopo è quello di tenere aperto il taglio, quando si taglia legname per lungo, al fine di evitare il possibile rifiuto del pezzo o l'eccessivo attrito delle parti tagliate contro le facciate del disco); **3)** verificare la presenza e l'efficienza degli schermi ai due lati del disco nella parte sottostante il banco di lavoro, in modo tale che sia evitato il contatto di tale parte di lama per azioni accidentali (come ad esempio potrebbe accadere durante l'azionamento dell'interruttore di manovra); **4)** verificare la presenza ed efficienza degli spingitoi di legno per aiutarsi nel taglio di piccoli pezzi (se ben conformati ed utilizzati evitano di portare le mani troppo vicino al disco o comunque sulla sua traiettoria); **5)** verificare la stabilità della macchina (le vibrazioni eccessive possono provocare lo sbandamento del pezzo in lavorazione o delle mani che trattengono il pezzo); **6)** verificare la pulizia dell'area circostante la macchina, in particolare di quella corrispondente al posto di lavoro (eventuale materiale depositato può provocare inciampi o scivolamenti); **7)** verificare la pulizia della superficie del banco di lavoro (eventuale materiale depositato può costituire intralcio durante l'uso e distrarre l'addetto dall'operazione di taglio); **8)** verificare l'integrità dei collegamenti elettrici e di terra dei fusibili e delle coperture delle parti sotto tensione (scatole morsettiere - interruttori); **9)** verificare il buon funzionamento dell'interruttore di manovra; **10)** verificare la disposizione del cavo di alimentazione (non deve intralciare le manovre, non deve essere soggetto ad urti o danneggiamenti con il materiale lavorato o da lavorare, non deve intralciare i passaggi).

**Durante l'uso:** **1)** registrare la cuffia di protezione in modo tale che l'imbocco venga a sfiorare il pezzo in lavorazione o verificare che sia libera di alzarsi al passaggio del pezzo in lavorazione e di abbassarsi sul banco di lavoro, per quelle basculanti; **2)** per tagli di piccoli pezzi e, comunque, per quei tagli in cui le mani si verrebbero a trovare in prossimità del disco o sulla sua traiettoria, è indispensabile utilizzare spingitoi; **3)** non distrarsi durante il taglio del pezzo; **4)** normalmente la cuffia di protezione è anche un idoneo dispositivo atto a trattenere le schegge; **5)** usare gli occhiali, se nella lavorazione specifica la cuffia di protezione risultasse insufficiente a trattenere le schegge.

**Dopo l'uso:** **1)** la macchina potrebbe venire utilizzata da altra persona, quindi deve essere lasciata in perfetta efficienza; **2)** lasciare il banco di lavoro libero da materiali; **3)** lasciare la zona circostante pulita con particolare riferimento a quella corrispondente al posto di lavoro; **4)** verificare l'efficienza delle protezioni; **5)** segnalare le eventuali anomalie al responsabile del cantiere.

#### *Riferimenti Normativi:*

D.Lgs. 9 aprile 2008 n. 81, Art. 70; D.Lgs. 9 aprile 2008 n. 81, Art. 80; D.Lgs. 9 aprile 2008 n. 81, Allegato 5; D.Lgs. 9 aprile 2008 n. 81, Allegato 6.

- 2) DPI: utilizzatore sega circolare;

#### *Prescrizioni Organizzative:*

Devono essere forniti: **a)** casco; **b)** otoprotettori; **c)** occhiali protettivi; **d)** guanti; **e)** calzature di sicurezza.

#### *Riferimenti Normativi:*

D.Lgs. 9 aprile 2008 n. 81, Art. 75.

## Smerigliatrice angolare (flessibile)

La smerigliatrice angolare, più conosciuta come mola a disco o flessibile o flex, è un utensile portatile che reca un disco ruotante la cui funzione è quella di tagliare, smussare, lisciare superfici.

### Rischi generati dall'uso dell'Attrezzo:

- 1) Elettrocuzione;
- 2) Inalazione polveri, fibre;
- 3) Punture, tagli, abrasioni;
- 4) Rumore;
- 5) Vibrazioni;

### Misure Preventive e Protettive relative all'Attrezzo:

- 1) Smerigliatrice angolare (flessibile): misure preventive e protettive;

#### *Prescrizioni Esecutive:*

**Prima dell'uso:** 1) verificare che l'utensile sia a doppio isolamento (220 V); 2) controllare che il disco sia idoneo al lavoro da eseguire; 3) controllare il fissaggio del disco; 4) verificare l'integrità delle protezioni del disco e del cavo di alimentazione; 5) verificare il funzionamento dell'interruttore.

**Durante l'uso:** 1) impugnare saldamente l'utensile per le due maniglie; 2) eseguire il lavoro in posizione stabile; 3) non intralciare i passaggi con il cavo di alimentazione; 4) non manomettere la protezione del disco; 5) interrompere l'alimentazione elettrica durante le pause di lavoro; 6) verificare l'integrità del cavo e della spina di alimentazione.

**Dopo l'uso:** 1) staccare il collegamento elettrico dell'utensile; 2) controllare l'integrità del disco e del cavo di alimentazione; 3) pulire l'utensile; 4) segnalare eventuali malfunzionamenti.

#### *Riferimenti Normativi:*

D.Lgs. 9 aprile 2008 n. 81, Art. 70; D.Lgs. 9 aprile 2008 n. 81, Art. 80; D.Lgs. 9 aprile 2008 n. 81, Allegato 5; D.Lgs. 9 aprile 2008 n. 81, Allegato 6.

- 2) DPI: utilizzatore smerigliatrice angolare (flessibile);

#### *Prescrizioni Organizzative:*

Devono essere forniti: a) casco; b) otoprotettori; c) occhiali protettivi; d) maschera antipolvere; e) guanti antivibrazioni; f) calzature di sicurezza; g) indumenti protettivi.

#### *Riferimenti Normativi:*

D.Lgs. 9 aprile 2008 n. 81, Art. 75.

## Taglierina elettrica

La taglierina elettrica è un elettro utensile per il taglio di laterizi o piastrelle di ceramica.

### Rischi generati dall'uso dell'Attrezzo:

- 1) Punture, tagli, abrasioni;
- 2) Rumore;
- 3) Urti, colpi, impatti, compressioni;
- 4) Vibrazioni;

### Misure Preventive e Protettive relative all'Attrezzo:

- 1) Taglierina elettrica: misure preventive e protettive;

#### *Prescrizioni Esecutive:*

**Prima dell'uso:** 1) controllare che l'utensile non sia deteriorato; 2) sostituire i manici che presentino incrinature o scheggiature; 3) verificare il corretto fissaggio del manico; 4) selezionare il tipo di utensile adeguato all'impiego; 5) per punte e scalpelli utilizzare idonei paracolpi ed eliminare le sbavature dalle impugnature.

**Durante l'uso:** 1) impugnare saldamente l'utensile; 2) assumere una posizione corretta e stabile; 3) distanziare adeguatamente gli altri lavoratori; 4) non utilizzare in maniera impropria l'utensile; 5) non abbandonare gli utensili nei passaggi ed assicurarli da una eventuale caduta dall'alto; 6) utilizzare adeguati contenitori per riporre gli utensili di piccola taglia.

**Dopo l'uso:** 1) pulire accuratamente l'utensile; 2) riporre correttamente gli utensili; 3) controllare lo stato d'uso dell'utensile.

#### *Riferimenti Normativi:*

D.Lgs. 9 aprile 2008 n. 81, Art. 70; D.Lgs. 9 aprile 2008 n. 81, Art. 80; D.Lgs. 9 aprile 2008 n. 81, Allegato 5; D.Lgs. 9 aprile 2008 n. 81, Allegato 6.

- 2) DPI: utilizzatore taglierina elettrica;

#### *Prescrizioni Organizzative:*

Devono essere forniti: a) casco; b) occhiali protettivi; c) guanti; d) calzature di sicurezza.

#### *Riferimenti Normativi:*

D.Lgs. 9 aprile 2008 n. 81, Art. 75.

## Trancia-piegaferri

La trancia-piegaferri è un'attrezzatura utilizzata per sagomare i ferri di armatura, e le relative staffe, dei getti di conglomerato cementizio armato.

### Rischi generati dall'uso dell'Attrezzo:

- 1) Caduta di materiale dall'alto o a livello;
- 2) Cesoiamenti, stritolamenti;
- 3) Elettrocuzione;
- 4) Punture, tagli, abrasioni;
- 5) Rumore;
- 6) Scivolamenti, cadute a livello;

### Misure Preventive e Protettive relative all'Attrezzo:

- 1) Trancia-piegaferri: misure preventive e protettive;

#### *Prescrizioni Esecutive:*

**Prima dell'uso:** 1) Accertati dell'integrità dei collegamenti e dei conduttori elettrici e di messa a terra visibili; assicurati dell'integrità delle protezioni e dei ripari alle morsettiere e del buon funzionamento degli interruttori elettrici di azionamento e di manovra; 2) Controlla la presenza ed il buono stato della protezione sovrastante il posto di manovra (tettoia); 3) Accertati della stabilità della macchina; 4) Accertati dell'adeguatezza dell'area di lavoro circostante il banco di lavorazione; 5) Assicurati dell'efficienza del pedale di comando e dell'interruttore; 6) Prendi visione della posizione del comando per l'arresto d'emergenza e verificane l'efficienza; 7) Accertati della presenza e dell'efficienza delle protezioni da contatto accidentale relative agli organi di manovra e agli altri organi di trasmissione del moto (pulegge, cinghie, ingranaggi, ecc.) e del buon funzionamento dei pulsanti e dei dispositivi di arresto.

**Durante l'uso:** 1) Verifica la disposizione dei cavi di alimentazione affinché non intralcino i posti di lavoro e i passaggi, e non siano soggetti a danneggiamenti meccanici da parte del materiale da lavorare e lavorato; 2) Presta particolare attenzione nel mantenere ad adeguata distanza le mani dagli organi lavoratori; 3) Qualora debbano essere eseguite lavorazioni o tagli su piccoli pezzi, utilizza le apposite attrezzature speciali per trattenere e movimentare il pezzo in prossimità degli organi lavoratori; 4) Evita di tagliare più tondini o barre contemporaneamente; 5) Mantieni sgombro da materiali il banco di lavoro; 6) Evita assolutamente di rimuovere i dispositivi di protezione; 7) Informa tempestivamente il preposto e/o il datore di lavoro, di malfunzionamenti o pericoli che dovessero evidenziarsi durante il lavoro.

**Dopo l'uso:** 1) Verifica di aver aperto tutti i circuiti elettrici della macchina (interrotto ogni operatività) e l'interruttore generale di alimentazione al quadro; 2) Effettua tutte le operazioni di revisione e manutenzione della macchina secondo quanto indicato nel libretto e sempre dopo esserti accertato che la macchina sia spenta e non riavviabile da terzi accidentalmente; 3) Pulisci la macchina da eventuali residui di materiale e, in particolare, verifica che il materiale lavorato o da lavorare non sia accidentalmente venuto ad interferire sui conduttori di alimentazione e/o messa a terra.

#### *Riferimenti Normativi:*

D.Lgs. 9 aprile 2008 n. 81, Art. 70; D.Lgs. 9 aprile 2008 n. 81, Art. 80; D.Lgs. 9 aprile 2008 n. 81, Allegato 5; D.Lgs. 9 aprile 2008 n. 81, Allegato 6.

- 2) DPI: utilizzatore trancia-piegaferri;

#### *Prescrizioni Organizzative:*

Devono essere forniti: **a)** casco; **b)** otoprotettori; **c)** guanti; **d)** calzature di sicurezza; **e)** indumenti protettivi.

#### *Riferimenti Normativi:*

D.Lgs. 9 aprile 2008 n. 81, Art. 75.

## Trapano elettrico

Il trapano è un utensile di uso comune adoperato per praticare fori sia in strutture murarie che in qualsiasi materiale.

### Rischi generati dall'uso dell'Attrezzo:

- 1) Elettrocuzione;
- 2) Inalazione polveri, fibre;
- 3) Punture, tagli, abrasioni;
- 4) Rumore;
- 5) Vibrazioni;

### Misure Preventive e Protettive relative all'Attrezzo:

- 1) Trapano elettrico: misure preventive e protettive;

*Prescrizioni Esecutive:*

**Prima dell'uso:** **1)** verificare che l'utensile sia a doppio isolamento (220V), o alimentato a bassissima tensione di sicurezza (50V), comunque non collegato elettricamente a terra; **2)** verificare l'integrità e l'isolamento dei cavi e della spina di alimentazione; **3)** verificare il funzionamento dell'interruttore; **4)** controllare il regolare fissaggio della punta.

**Durante l'uso:** **1)** eseguire il lavoro in condizioni di stabilità adeguata; **2)** interrompere l'alimentazione elettrica durante le pause di lavoro; **3)** non intralciare i passaggi con il cavo di alimentazione.

**Dopo l'uso:** **1)** staccare il collegamento elettrico dell'utensile; **2)** pulire accuratamente l'utensile; **3)** segnalare eventuali malfunzionamenti.

*Riferimenti Normativi:*

D.Lgs. 9 aprile 2008 n. 81, Art. 70; D.Lgs. 9 aprile 2008 n. 81, Art. 80; D.Lgs. 9 aprile 2008 n. 81, Allegato 5; D.Lgs. 9 aprile 2008 n. 81, Allegato 6.

- 2) DPI: utilizzatore trapano elettrico;

*Prescrizioni Organizzative:*

Devono essere forniti: **a)** otoprotettori; **b)** maschera antipolvere; **c)** guanti; **d)** calzature di sicurezza.

*Riferimenti Normativi:*

D.Lgs. 9 aprile 2008 n. 81, Art. 75.

## Vibratore elettrico per calcestruzzo

Il vibratore elettrico per calcestruzzo è un attrezzatura per il costipamento del conglomerato cementizio a getto avvenuto.

### Rischi generati dall'uso dell'Attrezzo:

- 1) Elettrocuzione;
- 2) Rumore;
- 3) Vibrazioni;

### Misure Preventive e Protettive relative all'Attrezzo:

- 1) Vibratore elettrico per calcestruzzo: misure preventive e protettive;

*Prescrizioni Esecutive:*

**Prima dell'uso:** **1)** verificare l'integrità dei cavi di alimentazione e della spina; **2)** posizionare il trasformatore in un luogo asciutto.

**Durante l'uso:** **1)** proteggere il cavo d'alimentazione; **2)** non mantenere a lungo fuori dal getto l'ago in funzione; **3)** nelle pause di lavoro interrompere l'alimentazione elettrica.

**Dopo l'uso:** **1)** scollegare elettricamente l'utensile; **2)** pulire accuratamente l'utensile; **3)** segnalare eventuali malfunzionamenti.

*Riferimenti Normativi:*

D.Lgs. 9 aprile 2008 n. 81, Art. 70; D.Lgs. 9 aprile 2008 n. 81, Art. 80; D.Lgs. 9 aprile 2008 n. 81, Allegato 5; D.Lgs. 9 aprile 2008 n. 81, Allegato 6.

- 2) DPI: utilizzatore vibratore elettrico per calcestruzzo;

*Prescrizioni Organizzative:*

Devono essere forniti: **a)** casco; **b)** otoprotettori; **c)** guanti antivibrazioni; **d)** calzature di sicurezza; **e)** indumenti protettivi.

*Riferimenti Normativi:*

D.Lgs. 9 aprile 2008 n. 81, Art. 75.

## MACCHINE UTILIZZATE NELLE LAVORAZIONI

### Elenco delle macchine:

- 1) Autobetoniera;
- 2) Autocarro;
- 3) Autocarro con gru;
- 4) Autocarro dumper;
- 5) Autogru;
- 6) Autopompa per cls;
- 7) Dumper;
- 8) Escavatore;
- 9) Escavatore con martello demolitore;
- 10) Finitrice;
- 11) Gru a torre;
- 12) Pala meccanica (minipala);
- 13) Pala meccanica (minipala) con tagliasfalto con fresa;
- 14) Pala meccanica;
- 15) Rullo compressore;
- 16) Scarificatrice;
- 17) Sonda di perforazione;
- 18) Spazzolatrice-aspiratrice (pulizia stradale);
- 19) Spingitubo;
- 20) Trattore;
- 21) Trivellatrice;
- 22) Verniciatrice segnaletica stradale.



## Autobetoniera

L'autobetoniera è un mezzo d'opera destinato al trasporto di calcestruzzi dalla centrale di betonaggio fino al luogo della posa in opera.

### Rischi generati dall'uso della Macchina:

- 1) Caduta di materiale dall'alto o a livello;
- 2) Cesoiamenti, stritolamenti;
- 3) Getti, schizzi;
- 4) Incendi, esplosioni;
- 5) Investimento, ribaltamento;
- 6) Rumore;
- 7) Scivolamenti, cadute a livello;
- 8) Urti, colpi, impatti, compressioni;
- 9) Vibrazioni;

### Misure Preventive e Protettive relative alla Macchina:

- 1) Autobetoniera: misure preventive e protettive;

#### *Prescrizioni Esecutive:*

**Prima dell'uso:** **1)** verificare l'efficienza delle luci, dei dispositivi di segnalazione acustici e luminosi; **2)** garantire la visibilità del posto di guida; **3)** verificare accuratamente l'efficienza dei dispositivi frenanti e di tutti i comandi di guida; **4)** verificare l'efficienza dei comandi del tamburo; **5)** controllare l'efficienza della protezione della catena di trasmissione e delle relative ruote dentate; **6)** verificare l'efficienza delle protezioni degli organi in movimento; **7)** verificare l'efficienza della scaletta e dell'eventuale dispositivo di blocco in posizione di riposo; **8)** verificare l'integrità delle tubazioni dell'impianto oleodinamico; **9)** controllare che i percorsi in cantiere siano adeguati per la stabilità del mezzo; **10)** verificare la presenza in cabina di un estintore.

**Durante l'uso:** **1)** segnalare l'operatività del mezzo col girofaro in area di cantiere; **2)** adeguare la velocità ai limiti stabiliti in cantiere e transitare a passo d'uomo in prossimità dei posti di lavoro; **3)** richiedere l'aiuto di personale a terra per eseguire le manovre in spazi ristretti o quando la visibilità è incompleta; **4)** non transitare o stazionare in prossimità del bordo degli scavi; **5)** durante gli spostamenti e lo scarico tenere fermo il canale; **6)** tenersi a distanza di sicurezza durante le manovre di avvicinamento ed allontanamento della benna; **7)** durante il trasporto bloccare il canale; **8)** durante i rifornimenti di carburante spegnere il motore e non fumare; **9)** pulire accuratamente il tamburo, la tramoggia ed il canale; **10)** segnalare tempestivamente eventuali gravi guasti.

**Dopo l'uso:** **1)** eseguire le operazioni di revisione e manutenzione necessarie al reimpiego, con particolare riguardo ai pneumatici ed i freni, segnalando eventuali anomalie; **2)** pulire convenientemente il mezzo curando gli organi di comando.

#### *Riferimenti Normativi:*

D.Lgs. 9 aprile 2008 n. 81, Art. 70; D.Lgs. 9 aprile 2008 n. 81, Allegato 5; D.Lgs. 9 aprile 2008 n. 81, Allegato 6; Circolare Ministero del Lavoro 17 novembre 1980 n. 103.

- 2) DPI: operatore autobetoniera;

#### *Prescrizioni Organizzative:*

Devono essere forniti: **a)** casco (all'esterno della cabina); **b)** otoprotettori (all'esterno della cabina); **c)** occhiali protettivi (all'esterno della cabina); **d)** guanti (all'esterno della cabina); **e)** calzature di sicurezza; **f)** indumenti protettivi; **g)** indumenti ad alta visibilità (all'esterno della cabina).

#### *Riferimenti Normativi:*

D.Lgs. 9 aprile 2008 n. 81, Art. 75.

## Autocarro

L'autocarro è un mezzo d'opera utilizzato per il trasporto di mezzi, materiali da costruzione, materiali di risulta ecc.

### Rischi generati dall'uso della Macchina:

- 1) Cesoiamenti, stritolamenti;
- 2) Getti, schizzi;
- 3) Inalazione polveri, fibre;
- 4) Incendi, esplosioni;
- 5) Investimento, ribaltamento;
- 6) Rumore;
- 7) Urti, colpi, impatti, compressioni;
- 8) Vibrazioni;

### Misure Preventive e Protettive relative alla Macchina:

- 1) Autocarro: misure preventive e protettive;

*Prescrizioni Esecutive:*

**Prima dell'uso:** 1) verificare accuratamente l'efficienza dei dispositivi frenanti e di tutti i comandi in genere; 2) verificare l'efficienza delle luci, dei dispositivi di segnalazione acustici e luminosi; 3) garantire la visibilità del posto di guida; 4) controllare che i percorsi in cantiere siano adeguati per la stabilità del mezzo; 5) verificare la presenza in cabina di un estintore.

**Durante l'uso:** 1) segnalare l'operatività del mezzo col girofaro in area di cantiere; 2) non trasportare persone all'interno del cassone; 3) adeguare la velocità ai limiti stabiliti in cantiere e transitare a passo d'uomo in prossimità dei posti di lavoro; 4) richiedere l'aiuto di personale a terra per eseguire le manovre in spazi ristretti o quando la visibilità è incompleta; 5) non azionare il ribaltabile con il mezzo in posizione inclinata; 6) non superare la portata massima; 7) non superare l'ingombro massimo; 8) posizionare e fissare adeguatamente il carico in modo che risulti ben distribuito e che non possa subire spostamenti durante il trasporto; 9) non caricare materiale sfuso oltre l'altezza delle sponde; 10) assicurarsi della corretta chiusura delle sponde; 11) durante i rifornimenti di carburante spegnere il motore e non fumare; 12) segnalare tempestivamente eventuali gravi guasti.

**Dopo l'uso:** 1) eseguire le operazioni di revisione e manutenzione necessarie al reimpiego, con particolare riguardo per pneumatici e freni, segnalando eventuali anomalie; 2) pulire convenientemente il mezzo curando gli organi di comando.

*Riferimenti Normativi:*

D.Lgs. 9 aprile 2008 n. 81, Art. 70; D.Lgs. 9 aprile 2008 n. 81, Allegato 5; D.Lgs. 9 aprile 2008 n. 81, Allegato 6.

- 2) DPI: operatore autocarro;

*Prescrizioni Organizzative:*

Devono essere forniti: **a)** casco (all'esterno della cabina); **b)** maschera antipolvere (in presenza di lavorazioni polverose); **c)** guanti (all'esterno della cabina); **d)** calzature di sicurezza; **e)** indumenti protettivi; **f)** indumenti ad alta visibilità (all'esterno della cabina).

*Riferimenti Normativi:*

D.Lgs. 9 aprile 2008 n. 81, Art. 75.

- 3) Autocarro: misure preventive e protettive;

*Prescrizioni Esecutive:*

**Prima dell'uso:** 1) verificare accuratamente l'efficienza dei dispositivi frenanti e di tutti i comandi in genere; 2) verificare l'efficienza delle luci, dei dispositivi di segnalazione acustici e luminosi; 3) garantire la visibilità del posto di guida; 4) controllare che i percorsi in cantiere siano adeguati per la stabilità del mezzo; 5) verificare la presenza in cabina di un estintore.

**Durante l'uso:** 1) segnalare l'operatività del mezzo col girofaro in area di cantiere; 2) non trasportare persone all'interno del cassone; 3) adeguare la velocità ai limiti stabiliti in cantiere e transitare a passo d'uomo in prossimità dei posti di lavoro; 4) richiedere l'aiuto di personale a terra per eseguire le manovre in spazi ristretti o quando la visibilità è incompleta; 5) non azionare il ribaltabile con il mezzo in posizione inclinata; 6) non superare la portata massima; 7) non superare l'ingombro massimo; 8) posizionare e fissare adeguatamente il carico in modo che risulti ben distribuito e che non possa subire spostamenti durante il trasporto; 9) non caricare materiale sfuso oltre l'altezza delle sponde; 10) assicurarsi della corretta chiusura delle sponde; 11) durante i rifornimenti di carburante spegnere il motore e non fumare; 12) segnalare tempestivamente eventuali gravi guasti.

**Dopo l'uso:** 1) eseguire le operazioni di revisione e manutenzione necessarie al reimpiego, con particolare riguardo per pneumatici e freni, segnalando eventuali anomalie; 2) pulire convenientemente il mezzo curando gli organi di comando.

*Riferimenti Normativi:*

D.Lgs. 9 aprile 2008 n. 81, Art. 70; D.Lgs. 9 aprile 2008 n. 81, Allegato 5; D.Lgs. 9 aprile 2008 n. 81, Allegato 6.

- 4) DPI: operatore autocarro;

*Prescrizioni Organizzative:*

Devono essere forniti: **a)** casco (all'esterno della cabina); **b)** maschera antipolvere (in presenza di lavorazioni polverose); **c)** guanti (all'esterno della cabina); **d)** calzature di sicurezza; **e)** indumenti protettivi; **f)** indumenti ad alta visibilità (all'esterno della cabina).

*Riferimenti Normativi:*

D.Lgs. 9 aprile 2008 n. 81, Art. 75.

## Autocarro con gru

L'autocarro con gru è un mezzo d'opera utilizzato per il trasporto di materiali da costruzione e il carico e lo scarico degli stessi mediante gru.

### Rischi generati dall'uso della Macchina:

- 1) Cesoiamenti, stritolamenti;
- 2) Elettrocuzione;
- 3) Getti, schizzi;
- 4) Incendi, esplosioni;
- 5) Investimento, ribaltamento;
- 6) Punture, tagli, abrasioni;
- 7) Rumore;
- 8) Urti, colpi, impatti, compressioni;
- 9) Vibrazioni;

### Misure Preventive e Protettive relative alla Macchina:

- 1) Autocarro con gru: misure preventive e protettive;

#### *Prescrizioni Esecutive:*

**Prima dell'uso:** 1) verificare accuratamente l'efficienza dei dispositivi frenanti e di tutti i comandi in genere; 2) verificare l'efficienza delle luci, dei dispositivi di segnalazione acustici e luminosi; 3) garantire la visibilità del posto di guida; 4) controllare che i percorsi in cantiere siano adeguati per la stabilità del mezzo; 5) verificare che nella zona di lavoro non vi siano linee elettriche aeree che possano interferire con le manovre; 6) verificare l'integrità dei tubi flessibili e dell'impianto oleodinamico in genere; 7) ampliare con apposite plance la superficie di appoggio degli stabilizzatori; 8) verificare l'efficienza della gru, compresa la sicura del gancio; 9) verificare la presenza in cabina di un estintore.

**Durante l'uso:** 1) non trasportare persone all'interno del cassone; 2) adeguare la velocità ai limiti stabiliti in cantiere e transitare a passo d'uomo in prossimità dei posti di lavoro; 3) non azionare la gru con il mezzo in posizione inclinata; 4) non superare la portata massima e del mezzo e dell'apparecchio di sollevamento; 5) non superare l'ingombro massimo; 6) posizionare e fissare adeguatamente il carico in modo che risulti ben distribuito e che non possa subire spostamenti durante il trasporto; 7) assicurarsi della corretta chiusura delle sponde; 8) durante i rifornimenti di carburante spegnere il motore e non fumare; 9) segnalare tempestivamente eventuali malfunzionamenti o situazioni pericolose; 10) utilizzare adeguati accessori di sollevamento; 11) mantenere i comandi puliti da grasso e olio; 12) in caso di visibilità insufficiente richiedere l'aiuto di personale per eseguire le manovre.

**Dopo l'uso:** 1) eseguire le operazioni di revisione e manutenzione necessarie al reimpiego a motore spento; 2) posizionare correttamente il braccio della gru e bloccarlo in posizione di riposo; 3) pulire convenientemente il mezzo; 4) segnalare eventuali guasti.

#### *Riferimenti Normativi:*

D.Lgs. 9 aprile 2008 n. 81, Art. 70; D.Lgs. 9 aprile 2008 n. 81, Allegato 5; D.Lgs. 9 aprile 2008 n. 81, Allegato 6.

- 2) DPI: operatore autocarro con gru;

#### *Prescrizioni Organizzative:*

Devono essere forniti: **a)** casco (all'esterno della cabina); **b)** otoprotettori (all'esterno della cabina); **c)** guanti (all'esterno della cabina); **d)** calzature di sicurezza; **e)** indumenti protettivi; **f)** indumenti ad alta visibilità (all'esterno della cabina).

#### *Riferimenti Normativi:*

D.Lgs. 9 aprile 2008 n. 81, Art. 75.

## Autocarro dumper

L'autocarro dumper è un mezzo d'opera utilizzato prevalentemente nei lavori stradali ed in galleria per il trasporto di materiali di risulta degli scavi.

### Rischi generati dall'uso della Macchina:

- 1) Getti, schizzi;
- 2) Inalazione fumi, gas, vapori;
- 3) Inalazione polveri, fibre;
- 4) Incendi, esplosioni;
- 5) Investimento, ribaltamento;
- 6) Rumore;
- 7) Vibrazioni;

### Misure Preventive e Protettive relative alla Macchina:

- 1) Autocarro dumper: misure preventive e protettive;

#### *Prescrizioni Esecutive:*

**Prima dell'uso:** 1) verificare il funzionamento dei comandi di guida e l'efficienza dell'impianto frenante (o dei freni); 2) verificare l'efficienza delle luci, dei dispositivi di segnalazione acustici e luminosi (cicalino retromarcia, girofaro); 3) garantire la visibilità del posto di guida; 4) controllare che i percorsi in cantiere ed in discarica siano adeguati per la stabilità del mezzo.

**Durante l'uso:** 1) segnalare l'operatività del mezzo col girofaro in area di cantiere; 2) non trasportare altre persone, se non in cabina; 3) adeguare la velocità ai limiti stabiliti in cantiere e transitare a passo d'uomo in prossimità dei posti di lavoro; 4) richiedere l'aiuto di personale a terra per eseguire le manovre in spazi ristretti o quando la visibilità è incompleta; 5) sostare in cabina durante le operazioni di carico; 6) azionare il ribaltabile con il mezzo in posizione stabile; 7) non superare la portata massima; 8) non caricare materiale oltre l'altezza delle sponde; 9) durante gli spostamenti abbassare il cassone ed accertarsi della corretta chiusura della sponda posteriore; 10) durante i rifornimenti di carburante spegnere il motore e non fumare; 11) segnalare tempestivamente eventuali gravi guasti; 12) mantenere i comandi puliti da grasso e olio.

**Dopo l'uso:** 1) posizionare correttamente il mezzo azionando il freno di stazionamento; 2) eseguire le operazioni di revisione, manutenzione e pulizia necessarie al reimpiego della macchina a motore spento segnalando eventuali guasti; 3) eseguire la manutenzione secondo le indicazioni di fabbrica.

#### *Riferimenti Normativi:*

D.Lgs. 9 aprile 2008 n. 81, Art. 70; D.Lgs. 9 aprile 2008 n. 81, Allegato 5; D.Lgs. 9 aprile 2008 n. 81, Allegato 6.

- 2) DPI: operatore autocarro dumper;

#### *Prescrizioni Organizzative:*

Devono essere forniti: **a)** casco (all'esterno della cabina); **b)** otoprotettori (all'esterno della cabina); **c)** maschera antipolvere (in presenza di lavorazioni polverose); **d)** guanti (all'esterno della cabina); **e)** calzature di sicurezza; **f)** indumenti protettivi; **g)** indumenti ad alta visibilità (all'esterno della cabina).

#### *Riferimenti Normativi:*

D.Lgs. 9 aprile 2008 n. 81, Art. 75.

## Autogru

L'autogru è un mezzo d'opera dotato di braccio allungabile per la movimentazione, il sollevamento e il posizionamento di materiali, di componenti di macchine, di attrezzature, di parti d'opera, ecc.

### Rischi generati dall'uso della Macchina:

- 1) Caduta di materiale dall'alto o a livello;
- 2) Elettrocuzione;
- 3) Getti, schizzi;
- 4) Incendi, esplosioni;
- 5) Investimento, ribaltamento;
- 6) Punture, tagli, abrasioni;
- 7) Rumore;
- 8) Urti, colpi, impatti, compressioni;
- 9) Vibrazioni;

### Misure Preventive e Protettive relative alla Macchina:

- 1) Autogru: misure preventive e protettive;

#### *Prescrizioni Esecutive:*

**Prima dell'uso:** 1) verificare che nella zona di lavoro non vi siano linee elettriche aeree che possano interferire con le manovre; 2) controllare i percorsi e le aree di manovra, approntando gli eventuali rafforzamenti; 3) verificare l'efficienza dei comandi; 4) ampliare con apposite plance la superficie di appoggio degli stabilizzatori; 5) verificare che la macchina sia posizionata in modo da lasciare lo spazio sufficiente per il passaggio pedonale o delimitare la zona d'intervento; 6) verificare la presenza in cabina di un estintore.

**Durante l'uso:** 1) segnalare l'operatività del mezzo col girofaro; 2) preavvisare l'inizio delle manovre con apposita segnalazione acustica; 3) attenersi alle segnalazioni per procedere con le manovre; 4) evitare, nella movimentazione del carico, posti di lavoro e/o di passaggio; 5) eseguire le operazioni di sollevamento e scarico con le funi in posizione verticale; 6) illuminare a sufficienza le zone per il lavoro notturno; 7) segnalare tempestivamente eventuali malfunzionamenti o situazioni pericolose; 8) non compiere su organi in movimento operazioni di manutenzione; 9) mantenere i comandi puliti da grasso e olio; 10) eseguire il rifornimento di carburante a motore spento e non fumare.

**Dopo l'uso:** 1) non lasciare nessun carico sospeso; 2) posizionare correttamente la macchina raccogliendo il braccio telescopico ed azionando il freno di stazionamento; 3) eseguire le operazioni di revisione e manutenzione necessarie al reimpiego della macchina a motori spenti; 4) nelle operazioni di manutenzione attenersi alle indicazioni del libretto della macchina.

#### *Riferimenti Normativi:*

D.Lgs. 9 aprile 2008 n. 81, Art. 70; D.Lgs. 9 aprile 2008 n. 81, Allegato 5; D.Lgs. 9 aprile 2008 n. 81, Allegato 6.

- 2) DPI: operatore autogru;

#### *Prescrizioni Organizzative:*

Devono essere forniti: **a)** casco (all'esterno della cabina); **b)** otoprotettori (in caso di cabina aperta); **c)** guanti (all'esterno della cabina); **d)** calzature di sicurezza; **e)** indumenti protettivi; **f)** indumenti ad alta visibilità (all'esterno della cabina).

#### *Riferimenti Normativi:*

D.Lgs. 9 aprile 2008 n. 81, Art. 75.

## Autopompa per cls

L'autopompa per getti di calcestruzzo è un mezzo d'opera attrezzato con una pompa per il sollevamento del calcestruzzo per getti in quota.

### Rischi generati dall'uso della Macchina:

- 1) Caduta di materiale dall'alto o a livello;
- 2) Elettrocuzione;
- 3) Getti, schizzi;
- 4) Investimento, ribaltamento;
- 5) Rumore;
- 6) Scivolamenti, cadute a livello;
- 7) Vibrazioni;

### Misure Preventive e Protettive relative alla Macchina:

- 1) Autopompa per cls: misure preventive e protettive;

#### *Prescrizioni Esecutive:*

**Prima dell'uso:** 1) verificare accuratamente l'efficienza dei dispositivi frenanti e di tutti i comandi in genere; 2) verificare l'efficienza delle luci, dei dispositivi acustici e luminosi; 3) garantire la visibilità del posto di guida; 4) verificare l'efficienza della pulsantiera; 5) verificare l'efficienza delle protezioni degli organi di trasmissione; 6) verificare l'assenza di linee elettriche aeree che possano interferire con le manovre; 7) controllare che i percorsi in cantiere siano adeguati per la visibilità del mezzo; 8) posizionare il mezzo utilizzando gli stabilizzatori.

**Durante l'uso:** 1) segnalare l'operatività del mezzo col girofaro in area di cantiere; 2) non rimuovere la griglia di protezione sulla vasca; 3) dirigere le manovre di avvicinamento dell'autobetoniera alla pompa; 4) segnalare eventuali gravi malfunzionamenti.

**Dopo l'uso:** 1) pulire convenientemente la vasca e la tubazione; 2) eseguire le operazioni di manutenzione e revisione necessarie al reimpiego, segnalando eventuali anomalie.

#### *Riferimenti Normativi:*

D.Lgs. 9 aprile 2008 n. 81, Art. 70; D.Lgs. 9 aprile 2008 n. 81, Allegato 5; D.Lgs. 9 aprile 2008 n. 81, Allegato 6.

- 2) DPI: operatore autopompa per cls;

#### *Prescrizioni Organizzative:*

Devono essere forniti: **a)** casco (all'esterno della cabina); **b)** occhiali protettivi (all'esterno della cabina); **c)** guanti (all'esterno della cabina); **d)** calzature di sicurezza; **e)** indumenti protettivi; **f)** indumenti ad alta visibilità (all'esterno della cabina).

#### *Riferimenti Normativi:*

D.Lgs. 9 aprile 2008 n. 81, Art. 75.

## Dumper

Il dumper è un mezzo d'opera utilizzato per il trasporto di materiali incoerenti (sabbia, pietrisco).

### Rischi generati dall'uso della Macchina:

- 1) Cesoiamenti, stritolamenti;
- 2) Inalazione polveri, fibre;
- 3) Incendi, esplosioni;
- 4) Investimento, ribaltamento;
- 5) Rumore;
- 6) Vibrazioni;

### Misure Preventive e Protettive relative alla Macchina:

- 1) Dumper: misure preventive e protettive;

#### *Prescrizioni Esecutive:*

**Prima dell'uso:** **1)** verificare il funzionamento dei comandi di guida con particolare riguardo per i freni; **2)** verificare l'efficienza dei gruppi ottici per lavorazioni in mancanza di illuminazione; **3)** verificare la presenza del carter al volante; **4)** verificare il funzionamento dell'avvisatore acustico e del girofaro; **5)** controllare che i percorsi siano adeguati per la stabilità del mezzo; **6)** verificare la presenza di una efficace protezione del posto di manovra contro i rischi da ribaltamento (rollbar o robusta cabina).

**Durante l'uso:** **1)** adeguare la velocità ai limiti stabiliti in cantiere e transitare a passo d'uomo in prossimità dei posti di lavoro; **2)** non percorrere lunghi tragitti in retromarcia; **3)** non trasportare altre persone; **4)** durante gli spostamenti abbassare il cassone; **5)** eseguire lo scarico in posizione stabile tenendo a distanza di sicurezza il personale addetto ai lavori; **6)** mantenere sgombro il posto di guida; **7)** mantenere puliti i comandi da grasso e olio; **8)** non rimuovere le protezioni del posto di guida; **9)** richiedere l'aiuto di personale a terra per eseguire le manovre in spazi ristretti o quando la visibilità è incompleta; **10)** durante i rifornimenti spegnere il motore e non fumare; **11)** segnalare tempestivamente eventuali gravi anomalie.

**Dopo l'uso:** **1)** riporre correttamente il mezzo azionando il freno di stazionamento; **2)** eseguire le operazioni di revisione e pulizia necessarie al reimpiego della macchina a motore spento, segnalando eventuali guasti; **3)** eseguire la manutenzione secondo le indicazioni del libretto.

#### *Riferimenti Normativi:*

D.Lgs. 9 aprile 2008 n. 81, Art. 70; D.Lgs. 9 aprile 2008 n. 81, Allegato 5; D.Lgs. 9 aprile 2008 n. 81, Allegato 6.

- 2) DPI: operatore dumper;

#### *Prescrizioni Organizzative:*

Devono essere forniti: **a)** casco (all'esterno della cabina); **b)** otoprotettori (all'esterno della cabina); **c)** maschera antipolvere (in presenza di lavorazioni polverose); **d)** guanti (all'esterno della cabina); **e)** calzature di sicurezza; **f)** indumenti protettivi; **g)** indumenti ad alta visibilità (all'esterno della cabina).

#### *Riferimenti Normativi:*

D.Lgs. 9 aprile 2008 n. 81, Art. 75.

## Escavatore

L'escavatore è una macchina operatrice con pala anteriore impiegata per lavori di scavo, riporto e movimento di materiali.

### Rischi generati dall'uso della Macchina:

- 1) Cesoiamenti, stritolamenti;
- 2) Elettrocuzione;
- 3) Inalazione polveri, fibre;
- 4) Incendi, esplosioni;
- 5) Investimento, ribaltamento;
- 6) Rumore;
- 7) Scivolamenti, cadute a livello;
- 8) Vibrazioni;

### Misure Preventive e Protettive relative alla Macchina:

- 1) Escavatore: misure preventive e protettive;

#### *Prescrizioni Esecutive:*

**Prima dell'uso:** **1)** verificare che nella zona di lavoro non vi siano linee elettriche che possano interferire con le manovre; **2)** controllare i percorsi e le aree di lavoro approntando gli eventuali rafforzamenti; **3)** controllare l'efficienza dei comandi; **4)** verificare l'efficienza dei gruppi ottici per le lavorazioni in mancanza di illuminazione; **5)** verificare che l'avvisatore acustico e il girofaro siano regolarmente funzionanti; **6)** controllare la chiusura di tutti gli sportelli del vano motore; **7)** garantire la visibilità del posto di manovra; **8)** verificare l'integrità dei tubi flessibili e dell'impianto oleodinamico in genere; **9)** verificare la presenza di una efficace protezione del posto di manovra contro i rischi da ribaltamento (rollbar o robusta cabina).

**Durante l'uso:** **1)** segnalare l'operatività del mezzo col girofaro; **2)** chiudere gli sportelli della cabina; **3)** usare gli stabilizzatori, ove presenti; **4)** non ammettere a bordo della macchina altre persone; **5)** nelle fasi di inattività tenere a distanza di sicurezza il braccio dai lavoratori; **6)** per le interruzioni momentanee di lavoro, prima di scendere dal mezzo, azionare il dispositivo di blocco dei comandi; **7)** mantenere sgombra e pulita la cabina; **8)** richiedere l'aiuto di personale a terra per eseguire le manovre in spazi ristretti o quando la visibilità è incompleta; **9)** durante i rifornimenti di carburante spegnere il motore e non fumare; **10)** segnalare tempestivamente eventuali gravi anomalie.

**Dopo l'uso:** **1)** pulire gli organi di comando da grasso e olio; **2)** posizionare correttamente la macchina, abbassando la benna a terra, inserendo il blocco comandi ed azionando il freno di stazionamento; **3)** eseguire le operazioni di revisione e manutenzione seguendo le indicazioni del libretto e segnalando eventuali guasti.

#### *Riferimenti Normativi:*

D.Lgs. 9 aprile 2008 n. 81, Art. 70; D.Lgs. 9 aprile 2008 n. 81, Allegato 5; D.Lgs. 9 aprile 2008 n. 81, Allegato 6.

- 2) DPI: operatore escavatore;

#### *Prescrizioni Organizzative:*

Devono essere forniti: **a)** casco (all'esterno della cabina); **b)** otoprotettori (in presenza di cabina aperta); **c)** maschera antipolvere (in presenza di cabina aperta); **d)** guanti (all'esterno della cabina); **e)** calzature di sicurezza; **f)** indumenti protettivi; **g)** indumenti ad alta visibilità (all'esterno della cabina).

#### *Riferimenti Normativi:*

D.Lgs. 9 aprile 2008 n. 81, Art. 75.



## Escavatore con martello demolitore

L'escavatore con martello demolitore è una macchina operatrice dotata di un martello demolitore alla fine del braccio meccanico e impiegata per lavori di demolizione.

### Rischi generati dall'uso della Macchina:

- 1) Cesoiamenti, stritolamenti;
- 2) Elettrocuzione;
- 3) Inalazione polveri, fibre;
- 4) Incendi, esplosioni;
- 5) Investimento, ribaltamento;
- 6) Rumore;
- 7) Scivolamenti, cadute a livello;
- 8) Vibrazioni;

### Misure Preventive e Protettive relative alla Macchina:

- 1) Escavatore con martello demolitore: misure preventive e protettive;

#### *Prescrizioni Esecutive:*

**Prima dell'uso:** **1)** verificare che nella zona di lavoro non vi siano linee elettriche che possano interferire con le manovre; **2)** controllare i percorsi e le aree di manovra approntando gli eventuali rafforzamenti; **3)** verificare l'efficienza dei comandi; **4)** verificare l'efficienza dei gruppi ottici per le lavorazioni in mancanza di illuminazione; **5)** verificare che l'avvisatore acustico e il girofaro siano regolarmente funzionanti; **6)** controllare la chiusura di tutti gli sportelli del vano motore; **7)** garantire la visibilità del posto di guida; **8)** verificare l'integrità dei tubi flessibili e dell'impianto oleodinamico in genere; **9)** controllare l'efficienza dell'attacco del martello e delle connessioni dei tubi; **10)** delimitare la zona a livello di rumorosità elevato; **11)** verificare la presenza di una efficace protezione del posto di manovra contro i rischi da ribaltamento (rollbar o robusta cabina).

**Durante l'uso:** **1)** segnalare l'operatività del mezzo col girofaro; **2)** non ammettere a bordo della macchina altre persone; **3)** chiudere gli sportelli della cabina; **4)** utilizzare gli stabilizzatori ove presenti; **5)** mantenere sgombra e pulita la cabina; **6)** mantenere stabile il mezzo durante la demolizione; **7)** nelle fasi inattive tenere a distanza di sicurezza il braccio dai lavoratori; **8)** per le interruzioni momentanee di lavoro, prima di scendere dal mezzo, azionare il dispositivo di blocco dei comandi; **9)** durante i rifornimenti di carburante spegnere il motore e non fumare; **10)** segnalare tempestivamente eventuali gravi anomalie.

**Dopo l'uso:** **1)** posizionare correttamente la macchina abbassando il braccio a terra, azionando il blocco comandi ed il freno di stazionamento; **2)** pulire gli organi di comando da grasso e olio; **3)** eseguire le operazioni di revisione e manutenzione seguendo le indicazioni del libretto, segnalando eventuali guasti.

#### *Riferimenti Normativi:*

D.Lgs. 9 aprile 2008 n. 81, Art. 70; D.Lgs. 9 aprile 2008 n. 81, Allegato 5; D.Lgs. 9 aprile 2008 n. 81, Allegato 6.

- 2) DPI: operatore escavatore con martello demolitore;

#### *Prescrizioni Organizzative:*

Devono essere forniti: **a)** casco (all'esterno della cabina); **b)** otoprotettori (in presenza di cabina aperta); **c)** maschera antipolvere (in presenza di cabina aperta); **d)** guanti (all'esterno della cabina); **e)** calzature di sicurezza; **f)** indumenti protettivi; **g)** indumenti ad alta visibilità (all'esterno della cabina).

#### *Riferimenti Normativi:*

D.Lgs. 9 aprile 2008 n. 81, Art. 75.

## Finitrice

La finitrice (o rifinitrice stradale) è un mezzo d'opera utilizzato nella realizzazione del manto stradale in conglomerato bituminoso e nella posa in opera del tappetino di usura.

### Rischi generati dall'uso della Macchina:

- 1) Cesoiamenti, stritolamenti;
- 2) Getti, schizzi;
- 3) Inalazione fumi, gas, vapori;
- 4) Incendi, esplosioni;
- 5) Investimento, ribaltamento;
- 6) Rumore;
- 7) Vibrazioni;

### Misure Preventive e Protettive relative alla Macchina:

- 1) Finitrice: misure preventive e protettive;

#### *Prescrizioni Esecutive:*

**Prima dell'uso:** **1)** verificare l'efficienza dei comandi sul posto di guida e sulla pedana posteriore; **2)** verificare l'efficienza dei dispositivi ottici; **3)** verificare l'efficienza delle connessioni dell'impianto oleodinamico; **4)** verificare l'efficienza del riduttore di pressione, dell'eventuale manometro e delle connessioni tra tubazioni, bruciatori e bombole; **5)** segnalare adeguatamente l'area di lavoro, deviando il traffico stradale a distanza di sicurezza; **6)** verificare la presenza di un estintore a bordo macchina.

**Durante l'uso:** **1)** segnalare eventuali gravi guasti; **2)** non interporre nessun attrezzo per eventuali rimozioni nel vano coclea; **3)** tenersi a distanza di sicurezza dai bruciatori; **4)** tenersi a distanza di sicurezza dai fianchi di contenimento.

**Dopo l'uso:** **1)** spegnere i bruciatori e chiudere il rubinetto della bombola; **2)** posizionare correttamente il mezzo azionando il freno di stazionamento; **3)** provvedere ad una accurata pulizia; **4)** eseguire le operazioni di revisione e manutenzione attenendosi alle indicazioni del libretto.

#### *Riferimenti Normativi:*

D.Lgs. 9 aprile 2008 n. 81, Art. 70; D.Lgs. 9 aprile 2008 n. 81, Allegato 5; D.Lgs. 9 aprile 2008 n. 81, Allegato 6; D.I. 22 gennaio 2019.

- 2) DPI: operatore finitrice;

#### *Prescrizioni Organizzative:*

Devono essere forniti: **a)** casco (all'esterno della cabina); **b)** copricapo; **c)** maschera con filtro specifico; **d)** guanti (all'esterno della cabina); **e)** calzature di sicurezza; **f)** indumenti protettivi; **g)** indumenti ad alta visibilità (all'esterno della cabina).

#### *Riferimenti Normativi:*

D.Lgs. 9 aprile 2008 n. 81, Art. 75.

## Gru a torre

La gru è il principale mezzo di sollevamento e movimentazione dei carichi in cantiere. Le gru possono essere dotate di basamenti fissi o su rotaie, per consentire un più agevole utilizzo durante lo sviluppo del cantiere senza dover essere costretti a smontarla e montarla ripetutamente.

### Rischi generati dall'uso della Macchina:

- 1) Caduta dall'alto;
- 2) Caduta di materiale dall'alto o a livello;
- 3) Elettrocuzione;
- 4) Rumore;

### Misure Preventive e Protettive relative alla Macchina:

- 1) Gru a torre: misure preventive e protettive;

#### *Prescrizioni Esecutive:*

**Prima dell'uso:** 1) verificare l'assenza di strutture fisse e/o linee elettriche aeree che possano interferire con la rotazione; 2) controllare la stabilità della base d'appoggio; 3) verificare l'efficienza della protezione della zavorra (rotazione bassa); 4) verificare la chiusura dello sportello del quadro; 5) controllare che le vie di corsa della gru siano libere; 6) sbloccare i tenaglieri di ancoraggio alle rotaie; 7) verificare l'efficienza dei fine corsa elettrici e meccanici, di salita, discesa e traslazioni; 8) verificare la presenza del carter al tamburo; 9) verificare l'efficienza della pulsantiera; 10) verificare il corretto avvolgimento della fune di sollevamento; 11) verificare l'efficienza della sicura del gancio; 12) verificare l'efficienza del freno della rotazione; 13) controllare l'ordine di servizio relativo alle manovre ed alle segnalazioni da effettuare nel caso sussista una situazione di interferenza pianificata con altre gru; 14) verificare la presenza in cabina di un estintore.

**Durante l'uso:** 1) manovrare la gru da una postazione sicura o dalla cabina; 2) avvisare l'inizio della manovra col segnalatore acustico; 3) attenersi alle portate indicate dai cartelli; 4) eseguire con gradualità le manovre; 5) durante lo spostamento dei carichi evitare le aree di lavoro ed i passaggi; 6) non eseguire tiri di materiale imbracati o contenuti scorrettamente; 7) durante le pause di lavoro ancorare la gru con i tenaglieri e scollegarla elettricamente; 8) segnalare tempestivamente eventuali anomalie.

**Dopo l'uso:** 1) rialzare il gancio ed avvicinarlo alla torre; 2) scollegare elettricamente la gru; 3) ancorare la gru alle rotaie con i tenaglieri.

**Manutenzione:** 1) verificare trimestralmente le funi; 2) verificare lo stato di usura delle parti in movimento; 3) verificare lo stato d'usura delle parti in movimento; 4) controllare i freni dei motori e di rotazione; 5) ingrassare pulegge, tamburo e ralla; 6) verificare il livello dell'olio nei riduttori; 7) verificare il serraggio dei bulloni della struttura; 8) controllare l'integrità dei conduttori di terra contro le scariche atmosferiche; 9) verificare la taratura del limitatore di carico; 10) verificare il parallelismo e la complanarità dei binari; 11) controllare l'efficienza dell'avvolgicavo e della canaletta di protezione; 12) utilizzare l'imbracatura di sicurezza con doppia fune di trattenuta per gli interventi di manutenzione fuori dalle protezioni fisse; 13) segnalare eventuali anomalie.

#### *Riferimenti Normativi:*

D.Lgs. 9 aprile 2008 n. 81, Art. 70; D.Lgs. 9 aprile 2008 n. 81, Art. 80; D.Lgs. 9 aprile 2008 n. 81, Allegato 5; D.Lgs. 9 aprile 2008 n. 81, Allegato 6.

- 2) DPI: operatore gru a torre;

#### *Prescrizioni Organizzative:*

Devono essere forniti: a) casco; b) guanti; c) calzature di sicurezza; d) attrezzatura anticaduta (interventi di manutenzione); e) indumenti protettivi.

#### *Riferimenti Normativi:*

D.Lgs. 9 aprile 2008 n. 81, Art. 75.

- 3) Gru a torre: misure preventive e protettive;

#### *Prescrizioni Esecutive:*

**Prima dell'uso:** 1) verificare l'assenza di strutture fisse e/o linee elettriche aeree che possano interferire con la rotazione; 2) controllare la stabilità della base d'appoggio; 3) verificare l'efficienza della protezione della zavorra (rotazione bassa); 4) verificare la chiusura dello sportello del quadro; 5) controllare che le vie di corsa della gru siano libere; 6) sbloccare i tenaglieri di ancoraggio alle rotaie; 7) verificare l'efficienza dei fine corsa elettrici e meccanici, di salita, discesa e traslazioni; 8) verificare la presenza del carter al tamburo; 9) verificare l'efficienza della pulsantiera; 10) verificare il corretto avvolgimento della fune di sollevamento; 11) verificare l'efficienza della sicura del gancio; 12) verificare l'efficienza del freno della rotazione; 13) controllare l'ordine di servizio relativo alle manovre ed alle segnalazioni da effettuare nel caso sussista una situazione di interferenza pianificata con altre gru; 14) verificare la presenza in cabina di un estintore.

**Durante l'uso:** 1) manovrare la gru da una postazione sicura o dalla cabina; 2) avvisare l'inizio della manovra col segnalatore acustico; 3) attenersi alle portate indicate dai cartelli; 4) eseguire con gradualità le manovre; 5) durante lo spostamento dei carichi evitare le aree di lavoro ed i passaggi; 6) non eseguire tiri di materiale imbracati o contenuti scorrettamente; 7) durante le pause di lavoro ancorare la gru con i tenaglieri e scollegarla elettricamente; 8) segnalare tempestivamente eventuali anomalie.

**Dopo l'uso:** 1) rialzare il gancio ed avvicinarlo alla torre; 2) scollegare elettricamente la gru; 3) ancorare la gru alle rotaie con i tenaglieri.

**Manutenzione:** 1) verificare trimestralmente le funi; 2) verificare lo stato di usura delle parti in movimento; 3) verificare lo stato d'usura delle parti in movimento; 4) controllare i freni dei motori e di rotazione; 5) ingrassare pulegge, tamburo e ralla; 6) verificare il livello dell'olio nei riduttori; 7) verificare il serraggio dei bulloni della struttura; 8) controllare l'integrità dei conduttori di terra contro le scariche atmosferiche; 9) verificare la taratura del limitatore di carico; 10) verificare il parallelismo e la complanarità dei binari; 11) controllare l'efficienza dell'avvolgicavo e della canaletta di protezione; 12) utilizzare

**PSC – ALLEGATO 1 – RELAZIONE GENERALE**

l'imbracatura di sicurezza con doppia fune di trattenuta per gli interventi di manutenzione fuori dalle protezioni fisse; **13)** segnalare eventuali anomalie.

*Riferimenti Normativi:*

D.Lgs. 9 aprile 2008 n. 81, Art. 70; D.Lgs. 9 aprile 2008 n. 81, Art. 80; D.Lgs. 9 aprile 2008 n. 81, Allegato 5; D.Lgs. 9 aprile 2008 n. 81, Allegato 6.

4) DPI: operatore gru a torre;

*Prescrizioni Organizzative:*

Devono essere forniti: **a)** casco; **b)** guanti; **c)** calzature di sicurezza; **d)** attrezzatura anticaduta (interventi di manutenzione); **e)** indumenti protettivi.

*Riferimenti Normativi:*

D.Lgs. 9 aprile 2008 n. 81, Art. 75.

## **Pala meccanica (minipala)**

La minipala è una macchina operatrice dotata di una benna mobile utilizzata per modeste operazioni di scavo, carico, sollevamento, trasporto e scarico di terra o altri materiali incoerenti.

### **Rischi generati dall'uso della Macchina:**

- 1) Cesoiamenti, stritolamenti;
- 2) Inalazione polveri, fibre;
- 3) Incendi, esplosioni;
- 4) Investimento, ribaltamento;
- 5) Rumore;
- 6) Scivolamenti, cadute a livello;
- 7) Urti, colpi, impatti, compressioni;
- 8) Vibrazioni;

### **Misure Preventive e Protettive relative alla Macchina:**

- 1) Pala meccanica (minipala): misure preventive e protettive;

#### *Prescrizioni Esecutive:*

**Prima dell'uso:** 1) verificare l'efficienza dei gruppi ottici per le lavorazioni in mancanza di illuminazione; 2) controllare l'efficienza dei comandi; 3) verificare che l'avvisatore acustico, il segnalatore di retromarcia ed il girofaro siano regolarmente funzionanti; 4) controllare l'efficienza del dispositivo per il consenso ai comandi; 5) controllare la chiusura degli sportelli del vano motore; 6) controllare l'integrità delle griglie laterali di protezione; 7) controllare l'efficienza del sistema di trattenuta dell'operatore; 8) controllare i percorsi e le aree di lavoro verificando le condizioni di stabilità per il mezzo.

**Durante l'uso:** 1) segnalare l'operatività del mezzo col girofaro; 2) non trasportare altre persone; 3) non utilizzare la benna per sollevare o trasportare persone; 4) trasportare il carico con la benna abbassata; 5) non caricare materiale sfuso sporgente dalla benna; 6) adeguare la velocità ai limiti ed alle condizioni del cantiere; 7) mantenere sgombro e pulito il posto di guida; 8) durante i rifornimenti di carburante spegnere il motore e non fumare; 9) segnalare eventuali gravi anomalie.

**Dopo l'uso:** 1) posizionare correttamente la macchina abbassando la benna; 2) pulire convenientemente il mezzo con particolare cura per gli organi di comando; 3) eseguire le operazioni di revisione e manutenzione seguendo le indicazioni del libretto e segnalando eventuali guasti.

#### *Riferimenti Normativi:*

D.Lgs. 9 aprile 2008 n. 81, Art. 70; D.Lgs. 9 aprile 2008 n. 81, Allegato 5; D.Lgs. 9 aprile 2008 n. 81, Allegato 6.

- 2) DPI: operatore pala meccanica (minipala);

#### *Prescrizioni Organizzative:*

Devono essere forniti: **a)** casco (all'esterno della cabina); **b)** otoprotettori; **c)** maschera antipolvere; **d)** guanti (all'esterno della cabina); **e)** calzature di sicurezza; **f)** indumenti protettivi; **g)** indumenti ad alta visibilità (all'esterno della cabina).

#### *Riferimenti Normativi:*

D.Lgs. 9 aprile 2008 n. 81, Art. 75.

## **Pala meccanica (minipala) con tagliasfalto con fresa**

La minipala con tagliasfalto con fresa è una macchina operatrice impiegata per modesti lavori stradali per la rimozione del manto bituminoso esistente.

### **Rischi generati dall'uso della Macchina:**

- 1) Inalazione polveri, fibre;
- 2) Incendi, esplosioni;
- 3) Investimento, ribaltamento;
- 4) Punture, tagli, abrasioni;
- 5) Rumore;
- 6) Vibrazioni;

### **Misure Preventive e Protettive relative alla Macchina:**

- 1) Pala meccanica (minipala) con tagliasfalto con fresa: misure preventive e protettive;

#### *Prescrizioni Esecutive:*

**Prima dell'uso:** 1) delimitare e segnalare l'area d'intervento; 2) verificare i collegamenti meccanici e oleodinamici (macchina-fresa); 3) verificare l'integrità dei tubi flessibili; 4) verificare l'integrità della protezione della fresa (cuffia); 5) verificare l'efficienza dei gruppi ottici per la lavorazione in mancanza di illuminazione; 6) verificare che l'avvisatore acustico, il segnalatore di retromarcia ed il girofaro siano regolarmente funzionanti; 7) controllare la chiusura degli sportelli del vano motore; 8) controllare l'integrità delle griglie laterali di protezione; 9) controllare l'efficienza del dispositivo per il consenso ai comandi; 10) controllare l'efficienza del sistema di trattenuta del lavoratore.

**Durante l'uso:** 1) segnalare l'operatività del mezzo col girofaro; 2) adeguare la velocità di avanzamento della macchina alla lavorazione; 3) mantenere sgombro e pulito il posto di guida; 4) mantenere a distanza di sicurezza il personale a terra; 5) durante i rifornimenti di carburante spegnere il motore e non fumare; 6) segnalare eventuali gravi anomalie.

**Dopo l'uso:** 1) pulire convenientemente il mezzo con particolare cura per gli organi di comando; 2) eseguire le operazioni di revisione e manutenzione seguendo le indicazioni del libretto e segnalando eventuali guasti.

#### *Riferimenti Normativi:*

D.Lgs. 9 aprile 2008 n. 81, Art. 70; D.Lgs. 9 aprile 2008 n. 81, Allegato 5; D.Lgs. 9 aprile 2008 n. 81, Allegato 6.

- 2) DPI: operatore pala meccanica (minipala) con tagliasfalto con fresa;

#### *Prescrizioni Organizzative:*

Devono essere forniti: **a)** casco (all'esterno della cabina); **b)** otoprotettori; **c)** maschera antipolvere; **d)** guanti (all'esterno della cabina); **e)** calzature di sicurezza; **f)** indumenti protettivi; **g)** indumenti ad alta visibilità (all'esterno della cabina).

#### *Riferimenti Normativi:*

D.Lgs. 9 aprile 2008 n. 81, Art. 75.

## **Pala meccanica**

La pala meccanica è una macchina operatrice dotata di una benna mobile utilizzata per operazioni di scavo, carico, sollevamento, trasporto e scarico di terra o altri materiali incoerenti.

### **Rischi generati dall'uso della Macchina:**

- 1) Cesoiamenti, stritolamenti;
- 2) Inalazione polveri, fibre;
- 3) Incendi, esplosioni;
- 4) Investimento, ribaltamento;
- 5) Rumore;
- 6) Scivolamenti, cadute a livello;
- 7) Vibrazioni;

### **Misure Preventive e Protettive relative alla Macchina:**

- 1) Pala meccanica: misure preventive e protettive;

#### *Prescrizioni Esecutive:*

**Prima dell'uso:** 1) garantire la visibilità del posto di manovra (mezzi con cabina); 2) verificare l'efficienza dei gruppi ottici per le lavorazioni in mancanza di illuminazione; 3) controllare l'efficienza dei comandi; 4) verificare che l'avvisatore acustico, il segnalatore di retromarcia ed il girofaro siano regolarmente funzionanti; 5) controllare la chiusura degli sportelli del vano motore; 6) verificare l'integrità dei tubi flessibili e dell'impianto oleodinamico in genere; 7) controllare i percorsi e le aree di lavoro verificando le condizioni di stabilità per il mezzo; 8) verificare la presenza di una efficace protezione del posto di manovra contro i rischi da ribaltamento (rollbar o robusta cabina).

**Durante l'uso:** 1) segnalare l'operatività del mezzo col girofaro; 2) non ammettere a bordo della macchina altre persone; 3) non utilizzare la benna per sollevare o trasportare persone; 4) trasportare il carico con la benna abbassata; 5) non caricare materiale sfuso sporgente dalla benna; 6) adeguare la velocità ai limiti stabiliti in cantiere ed in prossimità dei posti di lavoro transitare a passo d'uomo; 7) mantenere sgombro e pulito il posto di guida; 8) durante i rifornimenti di carburante spegnere il motore e non fumare; 9) segnalare eventuali gravi anomalie.

**Dopo l'uso:** 1) posizionare correttamente la macchina, abbassando la benna a terra e azionando il freno di stazionamento; 2) pulire gli organi di comando da grasso e olio; 3) pulire convenientemente il mezzo; 4) eseguire le operazioni di revisione e manutenzione seguendo le indicazioni del libretto e segnalando eventuali guasti.

#### *Riferimenti Normativi:*

D.Lgs. 9 aprile 2008 n. 81, Art. 70; D.Lgs. 9 aprile 2008 n. 81, Allegato 5; D.Lgs. 9 aprile 2008 n. 81, Allegato 6.

- 2) DPI: operatore pala meccanica;

#### *Prescrizioni Organizzative:*

Devono essere forniti: **a)** casco (all'esterno della cabina); **b)** otoprotettori (in presenza di cabina aperta); **c)** maschera antipolvere (in presenza di cabina aperta); **d)** guanti (all'esterno della cabina); **e)** calzature di sicurezza; **f)** indumenti protettivi; **g)** indumenti ad alta visibilità (all'esterno della cabina).

#### *Riferimenti Normativi:*

D.Lgs. 9 aprile 2008 n. 81, Art. 75.

## Rullo compressore

Il rullo compressore è una macchina operatrice utilizzata prevalentemente nei lavori stradali per la compattazione del terreno o del manto bituminoso.

### Rischi generati dall'uso della Macchina:

- 1) Cesoiamenti, stritolamenti;
- 2) Inalazione fumi, gas, vapori;
- 3) Incendi, esplosioni;
- 4) Investimento, ribaltamento;
- 5) Rumore;
- 6) Vibrazioni;

### Misure Preventive e Protettive relative alla Macchina:

- 1) Rullo compressore: misure preventive e protettive;

#### *Prescrizioni Esecutive:*

**Prima dell'uso:** **1)** controllare i percorsi e le aree di manovra verificando le condizioni di stabilità per il mezzo; **2)** verificare la possibilità di inserire l'eventuale azione vibrante; **3)** controllare l'efficienza dei comandi; **4)** verificare l'efficienza dei gruppi ottici per le lavorazioni con scarsa illuminazione; **5)** verificare che l'avvisatore acustico ed il girofaro siano funzionanti; **6)** verificare la presenza di una efficace protezione del posto di manovra contro i rischi da ribaltamento (rollbar o robusta cabina).

**Durante l'uso:** **1)** segnalare l'operatività del mezzo col girofaro; **2)** adeguare la velocità ai limiti stabiliti in cantiere e transitare a passo d'uomo in prossimità dei posti di lavoro; **3)** non ammettere a bordo della macchina altre persone; **4)** mantenere sgombro e pulito il posto di guida; **5)** durante i rifornimenti di carburante spegnere il motore e non fumare; **6)** segnalare tempestivamente gravi anomalie o situazioni pericolose.

**Dopo l'uso:** **1)** pulire gli organi di comando da grasso e olio; **2)** eseguire le operazioni di revisione e manutenzione seguendo le indicazioni del libretto, segnalando eventuali guasti.

#### *Riferimenti Normativi:*

D.Lgs. 9 aprile 2008 n. 81, Art. 70; D.Lgs. 9 aprile 2008 n. 81, Allegato 5; D.Lgs. 9 aprile 2008 n. 81, Allegato 6.

- 2) DPI: operatore rullo compressore;

#### *Prescrizioni Organizzative:*

Devono essere forniti: **a)** casco (all'esterno della cabina); **b)** otoprotettori; **c)** maschera antipolvere; **d)** guanti (all'esterno della cabina); **e)** calzature di sicurezza; **f)** indumenti protettivi; **g)** indumenti ad alta visibilità (all'esterno della cabina).

#### *Riferimenti Normativi:*

D.Lgs. 9 aprile 2008 n. 81, Art. 75.



## Scarificatrice

La scarificatrice è una macchina operatrice utilizzata nei lavori stradali per la rimozione del manto bituminoso esistente.

### Rischi generati dall'uso della Macchina:

- 1) Cesoiamenti, stritolamenti;
- 2) Getti, schizzi;
- 3) Inalazione polveri, fibre;
- 4) Incendi, esplosioni;
- 5) Investimento, ribaltamento;
- 6) Rumore;
- 7) Vibrazioni;

### Misure Preventive e Protettive relative alla Macchina:

- 1) Scarificatrice: misure preventive e protettive;

#### *Prescrizioni Esecutive:*

**Prima dell'uso:** **1)** delimitare efficacemente l'area di intervento deviando a distanza di sicurezza il traffico stradale; **2)** verificare l'efficienza dei comandi e dei dispositivi di segnalazione acustici e luminosi; **3)** verificare l'efficienza del carter del rotore fresante e del nastro trasportatore.

**Durante l'uso:** **1)** non allontanarsi dai comandi durante il lavoro; **2)** mantenere sgombra la cabina di comando; **3)** durante il rifornimento di carburante spegnere il motore e non fumare; **4)** segnalare tempestivamente eventuali malfunzionamenti.

**Dopo l'uso:** **1)** eseguire le operazioni di revisione e manutenzione necessarie al reimpiego della macchina a motore spento, seguendo le indicazioni del libretto.

#### *Riferimenti Normativi:*

D.Lgs. 9 aprile 2008 n. 81, Art. 70; D.Lgs. 9 aprile 2008 n. 81, Allegato 5; D.Lgs. 9 aprile 2008 n. 81, Allegato 6; D.I. 22 gennaio 2019.

- 2) DPI: operatore scarificatrice;

#### *Prescrizioni Organizzative:*

Devono essere forniti: **a)** casco (all'esterno della cabina); **b)** copricapo; **c)** otoprotettori (in presenza di cabina aperta); **d)** guanti (all'esterno della cabina); **e)** calzature di sicurezza; **f)** indumenti protettivi; **g)** indumenti ad alta visibilità (all'esterno della cabina).

#### *Riferimenti Normativi:*

D.Lgs. 9 aprile 2008 n. 81, Art. 75.

## Sonda di perforazione

La sonda di perforazione è una macchina operatrice utilizzata normalmente per l'esecuzione di perforazioni subverticali e suborizzontali adottando sistemi a rotazione e/o rotopercussione.

### Rischi generati dall'uso della Macchina:

- 1) Cesoiamenti, stritolamenti;
- 2) Getti, schizzi;
- 3) Incendi, esplosioni;
- 4) Investimento, ribaltamento;
- 5) Rumore;
- 6) Scivolamenti, cadute a livello;
- 7) Urti, colpi, impatti, compressioni;
- 8) Vibrazioni;

### Misure Preventive e Protettive relative alla Macchina:

- 1) Sonda di perforazione: misure preventive e protettive;

#### *Prescrizioni Esecutive:*

**Prima dell'uso:** 1) verificare le connessioni tra i tubi di alimentazione e la macchina; 2) verificare l'efficienza del dispositivo di comando; 3) verificare l'efficienza della cuffia antirumore; 4) segnalare la zona esposta a livello di rumorosità elevato.

**Durante l'uso:** 1) non intralciare i passaggi con le tubazioni; 2) fissare adeguatamente il supporto; 3) impugnare saldamente la macchina; 4) adottare una posizione di lavoro stabile; 5) perforare ad umido o con captazione delle polveri; 6) interrompere le alimentazioni nelle pause di lavoro e scaricare l'aria residua del perforatore; 7) segnalare tempestivamente eventuali malfunzionamenti.

**Dopo l'uso:** 1) interrompere le alimentazioni di aria e acqua; 2) disattivare il compressore e scaricarlo; 3) scaricare e scollegare i tubi controllandone l'integrità; 4) mantenere in perfetta efficienza la macchina curandone la pulizia.

#### *Riferimenti Normativi:*

D.Lgs. 9 aprile 2008 n. 81, Art. 70; D.Lgs. 9 aprile 2008 n. 81, Allegato 5; D.Lgs. 9 aprile 2008 n. 81, Allegato 6.

- 2) DPI: operatore sonda di perforazione;

#### *Prescrizioni Organizzative:*

Devono essere forniti: **a)** casco; **b)** otoprotettori; **c)** occhiali protettivi; **d)** maschera antipolvere; **e)** guanti; **f)** calzature di sicurezza; **g)** indumenti protettivi.

#### *Riferimenti Normativi:*

D.Lgs. 9 aprile 2008 n. 81, Art. 75.

## Spazzolatrice-aspiratrice (pulizia stradale)

La spazzolatrice-aspiratrice è un mezzo d'opera impiegato per la pulizia delle strade.

### Rischi generati dall'uso della Macchina:

- 1) Getti, schizzi;
- 2) Inalazione polveri, fibre;
- 3) Incendi, esplosioni;
- 4) Investimento, ribaltamento;
- 5) Punture, tagli, abrasioni;
- 6) Rumore;
- 7) Urti, colpi, impatti, compressioni;
- 8) Vibrazioni;

### Misure Preventive e Protettive relative alla Macchina:

- 1) Spazzolatrice-aspiratrice (pulizia stradale): misure preventive e protettive;

#### *Prescrizioni Esecutive:*

**Prima dell'uso:** **1)** verificare l'efficienza dei freni, delle luci, dei dispositivi di segnalazione acustici e luminosi e di tutti i comandi di manovra; **2)** assicurare una perfetta visibilità al posto di guida regolando gli specchi retrovisori e detergendo i vetri.

**Durante l'uso:** **1)** segnalare l'operatività del mezzo col girofaro e luci di emergenza; **2)** mantenere sgombro l'abitacolo.

**Dopo l'uso:** **1)** tenere i comandi puliti da grasso e olio; **2)** durante il rifornimento di carburante spegnere il motore e non fumare; **3)** eseguire le operazioni di revisione e manutenzione a motore spento, seguendo le indicazioni del libretto; **4)** segnalare tempestivamente eventuali malfunzionamenti.

#### *Riferimenti Normativi:*

D.Lgs. 9 aprile 2008 n. 81, Art. 70; D.Lgs. 9 aprile 2008 n. 81, Allegato 5; D.Lgs. 9 aprile 2008 n. 81, Allegato 6.

- 2) DPI: operatore spazzolatrice-aspiratrice (pulizia stradale);

#### *Prescrizioni Organizzative:*

Devono essere forniti: **a)** casco (all'esterno della cabina); **b)** otoprotettori (all'esterno della cabina); **c)** maschera antipolvere (in caso di cabina aperta); **d)** guanti (all'esterno della cabina); **e)** calzature di sicurezza; **f)** indumenti protettivi; **g)** indumenti ad alta visibilità (all'esterno della cabina).

#### *Riferimenti Normativi:*

D.Lgs. 9 aprile 2008 n. 81, Art. 75.

## Spingitubo

Lo spingi tubo è una macchina operatrice impiegata per la realizzazione di attraversamenti trasversali di strade, ferrovie, piste d'aeroporto e piccoli corso d'acqua mediante una trivellazione orizzontale controllata con successiva infissione di tubi.

### Rischi generati dall'uso della Macchina:

- 1) Caduta di materiale dall'alto o a livello;
- 2) Cesoiamenti, stritolamenti;
- 3) Elettrocuzione;
- 4) Getti, schizzi;
- 5) Investimento, ribaltamento;
- 6) M.M.C. (sollevamento e trasporto);
- 7) Rumore;
- 8) Urti, colpi, impatti, compressioni;

### Misure Preventive e Protettive relative alla Macchina:

- 1) Spingitubo: misure preventive e protettive;

#### *Prescrizioni Esecutive:*

**Prima dell'uso:** 1) verificare l'assenza di linee elettriche, tubazioni gas e acqua interrate che possono interferire con l'attività della macchina; 2) controllare i percorsi e le aree di manovra approntando gli eventuali rafforzamenti; 3) stabilizzare efficacemente la macchina; 4) verificare l'efficienza del sistema di aggancio della trivella; 5) verificare l'efficienza delle protezioni del tamburo di avanzamento; 6) segnalare l'area operativa esposta a livello di rumorosità elevata; 7) verificare la stabilità del terreno delle pareti di scavo; 8) verificare la presenza delle protezioni bordo scavo.

**Durante l'uso:** 1) mantenere puliti gli organi di comando da grasso e oli; 2) segnalare tempestivamente eventuali malfunzionamenti o situazioni pericolose; 3) non rimuovere le protezioni della coclea; 4) non rimuovere il materiale di scavo con la coclea in movimento.

**Dopo l'uso:** 1) eseguire le operazioni di revisione e manutenzione necessarie al reimpiego della macchina a motori spenti e circuiti idraulici non in pressione; 2) nelle operazioni di manutenzione attenersi alle indicazioni del libretto d'istruzioni.

#### *Riferimenti Normativi:*

D.Lgs. 9 aprile 2008 n. 81, Art. 70; D.Lgs. 9 aprile 2008 n. 81, Allegato 5; D.Lgs. 9 aprile 2008 n. 81, Allegato 6.

- 2) DPI: operatore spingitubo;

#### *Prescrizioni Organizzative:*

Devono essere forniti: a) casco; b) otoprotettori; c) guanti; d) calzature di sicurezza; e) indumenti protettivi.

#### *Riferimenti Normativi:*

D.Lgs. 9 aprile 2008 n. 81, Art. 75.

## Trattore

Il trattore è una macchina operatrice adibita al traino (di altri automezzi, di carrelli ecc.) e/o al funzionamento di altre macchine fornendo, a questo scopo, anche una presa di forza.

### Rischi generati dall'uso della Macchina:

- 1) Cesoiamenti, stritolamenti;
- 2) Getti, schizzi;
- 3) Incendi, esplosioni;
- 4) Investimento, ribaltamento;

### Misure Preventive e Protettive relative alla Macchina:

- 1) Trattore: misure preventive e protettive;

#### *Prescrizioni Esecutive:*

**Prima dell'uso:** **1)** verificare l'efficienza dei comandi, delle luci e dei dispositivi di segnalazione acustici e luminosi; **2)** verificare il corretto aggancio dell'eventuale macchina; **3)** collegare i macchinari alla presa di forza a motore spento; **4)** verificare la presenza di una efficace protezione del posto di manovra contro i rischi da ribaltamento (rollbar o robusta cabina)

**Durante l'uso:** **1)** segnalare l'operatività del trattore col girofaro; **2)** non utilizzare la macchina in locali chiusi e poco ventilati; **3)** non scendere dal mezzo con la presa di forza inserita con le macchine semoventi collegate; **4)** chiudere gli sportelli della cabina; **5)** durante il rifornimento di carburante spegnere il motore e non fumare; **6)** segnalare tempestivamente eventuali gravi guasti.

**Dopo l'uso:** **1)** azionare il freno di stazionamento; **2)** eseguire le operazioni di revisione e manutenzione necessarie al reimpiego della macchina a motore spento, segnalando gli eventuali malfunzionamenti.

#### *Riferimenti Normativi:*

D.Lgs. 9 aprile 2008 n. 81, Art. 70; D.Lgs. 9 aprile 2008 n. 81, Allegato 5; D.Lgs. 9 aprile 2008 n. 81, Allegato 6.

- 2) DPI: operatore trattore;

#### *Prescrizioni Organizzative:*

Devono essere forniti: **a)** copricapo; **b)** otoprotettori (in caso di cabina aperta); **c)** maschera antipolvere (in caso di cabina aperta); **d)** guanti (all'esterno della cabina); **e)** calzature di sicurezza; **f)** indumenti protettivi.

#### *Riferimenti Normativi:*

D.Lgs. 9 aprile 2008 n. 81, Art. 75.

## Trivellatrice

La trivellatrice è un mezzo d'opera utilizzato per perforare (trivellare) del materiale solido per mezzo di un'elicoide che ruota sul suo asse.

### Rischi generati dall'uso della Macchina:

- 1) Caduta di materiale dall'alto o a livello;
- 2) Cesoiamenti, stritolamenti;
- 3) Elettrocuzione;
- 4) Getti, schizzi;
- 5) Incendi, esplosioni;
- 6) Investimento, ribaltamento;
- 7) Rumore;
- 8) Scivolamenti, cadute a livello;
- 9) Urti, colpi, impatti, compressioni;
- 10) Vibrazioni;

### Misure Preventive e Protettive relative alla Macchina:

- 1) Trivellatrice: misure preventive e protettive;

#### *Prescrizioni Esecutive:*

**Prima dell'uso:** **1)** verificare l'assenza di linee elettriche aeree che possano interferire con l'attività della macchina; **2)** controllare i percorsi e le aree di manovra approntando gli eventuali rafforzamenti; **3)** stabilizzare efficacemente la macchina; **4)** verificare l'efficienza del sistema di aggancio della trivella; **5)** verificare l'efficienza delle protezioni del tamburo di sollevamento; **6)** segnalare l'area operativa esposta a livello di rumorosità elevata.

**Durante l'uso:** **1)** delimitare l'area circostante la trivella; **2)** mantenere puliti gli organi di comando da grasso e olio; **3)** segnalare tempestivamente eventuali malfunzionamenti o situazioni pericolose.

**Dopo l'uso:** **1)** posizionare correttamente la macchina senza lasciare l'utensile in sospensione; **2)** eseguire le operazioni di revisione e manutenzione necessarie al reimpiego della macchina a motori spenti; **3)** nelle operazioni di manutenzione attenersi alle indicazioni del libretto.

#### *Riferimenti Normativi:*

D.Lgs. 9 aprile 2008 n. 81, Art. 70; D.Lgs. 9 aprile 2008 n. 81, Allegato 5; D.Lgs. 9 aprile 2008 n. 81, Allegato 6.

- 2) DPI: operatore trivellatrice;

#### *Prescrizioni Organizzative:*

Devono essere forniti: **a)** casco; **b)** otoprotettori; **c)** maschera antipolvere; **d)** guanti; **e)** calzature di sicurezza; **f)** attrezzatura anticaduta; **g)** indumenti protettivi.

#### *Riferimenti Normativi:*

D.Lgs. 9 aprile 2008 n. 81, Art. 75.

## Verniciatrice segnaletica stradale

La verniciatrice stradale è una macchina operatrice utilizzata per la segnatura della segnaletica stradale orizzontale.

### Rischi generati dall'uso della Macchina:

- 1) Chimico;
- 2) Getti, schizzi;
- 3) Inalazione fumi, gas, vapori;
- 4) Incendi, esplosioni;
- 5) Investimento, ribaltamento;
- 6) Nebbie;
- 7) Rumore;
- 8) Urti, colpi, impatti, compressioni;
- 9) Vibrazioni;

### Misure Preventive e Protettive relative alla Macchina:

- 1) Verniciatrice segnaletica stradale: misure preventive e protettive;

#### *Prescrizioni Esecutive:*

**Prima dell'uso:** 1) verificare l'efficienza dei dispositivi di comando e di controllo; 2) verificare l'efficienza del carter della puleggia e della cinghia; 3) segnalare efficacemente l'area di lavoro.

**Durante l'uso:** 1) durante il rifornimento di carburante spegnere il motore e non fumare; 2) non utilizzare la macchina in ambienti chiusi e poco ventilati; 3) segnalare tempestivamente eventuali malfunzionamenti.

**Dopo l'uso:** 1) chiudere il rubinetto del carburante; 2) lasciare sempre la macchina in perfetta efficienza, curandone la pulizia e l'eventuale manutenzione.

#### *Riferimenti Normativi:*

D.Lgs. 9 aprile 2008 n. 81, Art. 70; D.Lgs. 9 aprile 2008 n. 81, Allegato 5; D.Lgs. 9 aprile 2008 n. 81, Allegato 6.

- 2) DPI: operatore verniciatrice segnaletica stradale;

#### *Prescrizioni Organizzative:*

Devono essere forniti: **a)** casco; **b)** copricapo; **c)** otoprotettori; **d)** maschera con filtro specifico; **e)** guanti; **f)** calzature di sicurezza; **g)** indumenti protettivi; **h)** indumenti ad alta visibilità.

#### *Riferimenti Normativi:*

D.Lgs. 9 aprile 2008 n. 81, Art. 75.

## POTENZA SONORA ATTREZZATURE E MACCHINE

(art 190, D.Lgs. 81/2008 e s.m.i.)

ATTREZZATURA	Lavorazioni	Potenza Sonora dB(A)	Scheda
Avvitatore elettrico	Realizzazione di impianto di messa a terra del cantiere; Realizzazione di impianto elettrico; Realizzazione di impianto di messa a terra; Realizzazione di impianto di protezione contro le scariche atmosferiche; Realizzazione di impianto antintrusione; Realizzazione di impianto di videosorveglianza; Installazione di corpi illuminanti; Realizzazione della rete e dei sistemi di controllo per impianto antincendio.	107.0	943-(IEC-84)-RPO-01
Betoniera a bicchiere	Formazione di massetto per pavimenti interni.	95.0	916-(IEC-30)-RPO-01
Motosega	Rimozione selettiva delle specie arboree e arbustive; Rimozione selettiva delle specie arboree e arbustive; Rimozione selettiva delle specie arboree e arbustive; Rimozione selettiva delle specie arboree e arbustive.	113.0	921-(IEC-38)-RPO-01
Sega circolare	Realizzazione della recinzione e degli accessi al cantiere; Realizzazione di schermatura di cantiere antirumore e antipolvere; Allestimento di depositi, zone per lo stoccaggio dei materiali e per gli impianti fissi; Allestimento di aree di deposito provvisorie per materiali recuperabili; Allestimento di servizi igienico-assistenziali del cantiere; Allestimento di servizi sanitari del cantiere ; Realizzazione della carpenteria per opere d'arte in lavori stradali; Realizzazione di schermatura di cantiere antirumore e antipolvere; Allestimento di depositi, zone per lo stoccaggio dei materiali e per gli impianti fissi; Allestimento di aree di deposito provvisorie per materiali recuperabili; Allestimento di servizi igienico-assistenziali del cantiere; Allestimento di servizi sanitari del cantiere ; Realizzazione della carpenteria per le strutture in fondazione; Realizzazione della recinzione e degli accessi al cantiere; Protezione delle pareti di scavo; Realizzazione della carpenteria per opere d'arte in lavori stradali.	113.0	908-(IEC-19)-RPO-01
Smerigliatrice angolare (flessibile)	Realizzazione della recinzione e degli accessi al cantiere; Realizzazione di schermatura di cantiere antirumore e antipolvere; Allestimento di depositi, zone per lo stoccaggio dei materiali e per gli impianti fissi; Allestimento di aree di deposito provvisorie per materiali recuperabili; Allestimento di servizi igienico-assistenziali del cantiere; Allestimento di servizi sanitari del cantiere ; Smobilizzo del cantiere; Realizzazione di schermatura di cantiere antirumore e antipolvere; Allestimento di depositi, zone per lo stoccaggio dei materiali e per gli impianti fissi; Allestimento di aree di deposito provvisorie per materiali recuperabili; Allestimento di servizi igienico-assistenziali del cantiere; Allestimento di servizi sanitari del cantiere ; Realizzazione della recinzione e degli accessi al cantiere; Montaggio di strutture prefabbricate in c.a.; Smobilizzo del cantiere; Smobilizzo del cantiere.	113.0	931-(IEC-45)-RPO-01
Taglierina elettrica	Posa di pavimenti per interni sopraelevati.	89.9	
Trapano elettrico	Realizzazione della recinzione e degli accessi al cantiere; Realizzazione di schermatura di cantiere antirumore e antipolvere; Realizzazione di impianto elettrico del cantiere; Realizzazione di impianto di protezione da scariche atmosferiche del cantiere; Realizzazione di impianto idrico dei servizi igienico-assistenziali e sanitari del cantiere; Realizzazione di impianto d'illuminazione di cantiere	107.0	943-(IEC-84)-RPO-01



PSC – ALLEGATO 1 – RELAZIONE GENERALE

ATTREZZATURA	Lavorazioni	Potenza Sonora dB(A)	Scheda
	ad alta efficienza; Allestimento di depositi, zone per lo stoccaggio dei materiali e per gli impianti fissi; Allestimento di aree di deposito provvisorie per materiali recuperabili; Allestimento di servizi igienico-assistenziali del cantiere; Allestimento di servizi sanitari del cantiere ; Realizzazione di impianto d'illuminazione di cantiere ad alta efficienza; Smobilizzo del cantiere; Realizzazione di schermatura di cantiere antirumore e antipolvere; Allestimento di depositi, zone per lo stoccaggio dei materiali e per gli impianti fissi; Allestimento di aree di deposito provvisorie per materiali recuperabili; Allestimento di servizi igienico-assistenziali del cantiere; Allestimento di servizi sanitari del cantiere ; Installazione aerogeneratori; Realizzazione della recinzione e degli accessi al cantiere; Realizzazione di impianto elettrico; Realizzazione di impianto di messa a terra; Realizzazione di impianto di protezione contro le scariche atmosferiche; Realizzazione di impianto antintrusione; Realizzazione di impianto di videosorveglianza; Installazione di corpi illuminanti; Realizzazione della rete e dei sistemi di controllo per impianto antincendio; Smobilizzo del cantiere; Realizzazione di impianto d'illuminazione di cantiere ad alta efficienza; Smobilizzo del cantiere; Smobilizzo del cantiere.		

MACCHINA	Lavorazioni	Potenza Sonora dB(A)	Scheda
Autobetoniera	Getto in calcestruzzo per opere d'arte in lavori stradali; Getto in calcestruzzo per le strutture in fondazione; Getto di calcestruzzo per pali trivellati; Getto in calcestruzzo per le strutture in fondazione; Getto in calcestruzzo per le strutture in fondazione; Getto in calcestruzzo per opere d'arte in lavori stradali.	112.0	947-(IEC-28)-RPO-01
Autocarro con gru	Posa di cavidotto; Posa di cavidotto tramite microtunneling; Posa di cavidotto; Posa di cavidotto tramite microtunneling.	103.0	940-(IEC-72)-RPO-01
Autocarro dumper	Formazione di manto di usura e collegamento; Formazione di manto di usura e collegamento.	103.0	940-(IEC-72)-RPO-01
Autocarro	Tecnico qualificato per direzione tecnica e coordinamento sicurezza; Scavo di pulizia generale dell'area del cantiere; Realizzazione della recinzione e degli accessi al cantiere; Realizzazione di schermatura di cantiere antirumore e antipolvere; Realizzazione della viabilità di cantiere; Allestimento di depositi, zone per lo stoccaggio dei materiali e per gli impianti fissi; Allestimento di aree di deposito provvisorie per materiali recuperabili; Allestimento di servizi igienico-assistenziali del cantiere; Allestimento di servizi sanitari del cantiere ; Allestimento di cantiere temporaneo su strada; Smobilizzo del cantiere; Scavo di pulizia generale dell'area del cantiere; Realizzazione di schermatura di cantiere antirumore e antipolvere; Scavo di sbancamento; Scavo di splateamento; Allestimento di depositi, zone per lo stoccaggio dei materiali e per gli impianti fissi; Allestimento di aree di deposito provvisorie per materiali recuperabili; Allestimento di servizi igienico-assistenziali del cantiere; Allestimento di servizi sanitari del cantiere ; Montaggio della gru a torre; Scavo eseguito a macchina di avvicinamento ad ordigni bellici; Perforazioni per pali trivellati; Posa ferri di armatura per pali trivellati; Trasporto e montaggio a terra componenti aerogeneratori; Scavo di pulizia generale dell'area del cantiere; Realizzazione della recinzione e degli accessi al cantiere; Montaggio di strutture prefabbricate in c.a.; Smobilizzo del cantiere;	103.0	940-(IEC-72)-RPO-01

PSC – ALLEGATO 1 – RELAZIONE GENERALE

MACCHINA	Lavorazioni	Potenza Sonora dB(A)	Scheda
	Allestimento di cantiere temporaneo su strada; Taglio di asfalto di carreggiata stradale; Asportazione di strato di usura e collegamento; Demolizione di fondazione stradale; Scavo a sezione obbligata; Smobilizzo del cantiere; Smobilizzo del cantiere.		
Autogru	Allestimento di depositi, zone per lo stoccaggio dei materiali e per gli impianti fissi; Allestimento di aree di deposito provvisorie per materiali recuperabili; Allestimento di servizi igienico-assistenziali del cantiere; Allestimento di servizi sanitari del cantiere ; Lavorazione e posa ferri di armatura per opere d'arte in lavori stradali; Smobilizzo del cantiere; Allestimento di depositi, zone per lo stoccaggio dei materiali e per gli impianti fissi; Allestimento di aree di deposito provvisorie per materiali recuperabili; Allestimento di servizi igienico-assistenziali del cantiere; Allestimento di servizi sanitari del cantiere ; Montaggio della gru a torre; Posa ferri di armatura per pali trivellati; Trasporto e montaggio a terra componenti aerogeneratori; Montaggio di strutture prefabbricate in c.a.; Smobilizzo del cantiere; Lavorazione e posa ferri di armatura per opere d'arte in lavori stradali; Smobilizzo del cantiere; Smobilizzo del cantiere.	103.0	940-(IEC-72)-RPO-01
Autopompa per cls	Getto in calcestruzzo per opere d'arte in lavori stradali; Getto in calcestruzzo per le strutture in fondazione; Getto di calcestruzzo per pali trivellati; Getto in calcestruzzo per le strutture in fondazione; Getto in calcestruzzo per le strutture in fondazione; Getto in calcestruzzo per opere d'arte in lavori stradali.	103.0	940-(IEC-72)-RPO-01
Dumper	Cordoli, zanelle e opere d'arte; Perforazioni per pali trivellati; Cordoli, zanelle e opere d'arte.	103.0	940-(IEC-72)-RPO-01
Escavatore con martello demolitore	Demolizione di fondazione stradale.	108.0	952-(IEC-76)-RPO-01
Escavatore	Scavo di sbancamento; Scavo di splateamento; Scavo eseguito a macchina di avvicinamento ad ordigni bellici; Scavo a sezione obbligata.	104.0	950-(IEC-16)-RPO-01
Finitrice	Formazione di manto di usura e collegamento; Formazione di manto di usura e collegamento.	107.0	955-(IEC-65)-RPO-01
Gru a torre	Montaggio della gru a torre; Realizzazione della carpenteria per le strutture in fondazione con casseforme riutilizzabili; Installazione aerogeneratori; Montaggio di strutture prefabbricate in c.a..	101.0	960-(IEC-4)-RPO-01
Pala meccanica (minipala) con tagliafasfalto con fresa	Taglio di asfalto di carreggiata stradale.	104.0	936-(IEC-53)-RPO-01
Pala meccanica (minipala)	Allestimento di aree di deposito provvisorie per materiali recuperabili; Allestimento di aree di deposito provvisorie per materiali recuperabili.	104.0	936-(IEC-53)-RPO-01
Pala meccanica	Scavo di pulizia generale dell'area del cantiere; Realizzazione della viabilità di cantiere; Formazione di rilevato stradale; Formazione di fondazione stradale; Scavo di pulizia generale dell'area del cantiere; Scavo di sbancamento; Scavo di splateamento; Scavo eseguito a macchina di avvicinamento ad ordigni bellici; Scavo di pulizia generale dell'area del cantiere; Scavo a sezione obbligata; Formazione di fondazione stradale.	104.0	936-(IEC-53)-RPO-01
Rullo compressore	Formazione di rilevato stradale; Formazione di fondazione stradale; Formazione di manto di usura e collegamento; Formazione di fondazione stradale; Formazione di manto di usura e collegamento.	109.0	976-(IEC-69)-RPO-01
Scarificatrice	Asportazione di strato di usura e collegamento.	93.2	
Sonda di perforazione	Posa di cavidotto tramite microtunneling; Perforazioni per pali trivellati; Posa di cavidotto tramite microtunneling.	110.0	966-(IEC-97)-RPO-01

PSC – ALLEGATO 1 – RELAZIONE GENERALE

<b>MACCHINA</b>	<b>Lavorazioni</b>	<b>Potenza Sonora dB(A)</b>	<b>Scheda</b>
Spazzolatrice-aspiratrice (pulizia stradale)	Pulizia di sede stradale.	109.0	969-(IEC-59)-RPO-01
Trivellatrice	Localizzazione e bonifica profonda di eventuali ordigni bellici.	110.0	966-(IEC-97)-RPO-01
Verniciatrice segnaletica stradale	Realizzazione di segnaletica orizzontale; Realizzazione di segnaletica orizzontale.	77.9	

## CONCLUSIONI GENERALI

Al presente Piano di Sicurezza e Coordinamento sono allegati i seguenti elaborati, da considerarsi parte integrante del Piano stesso:

- Allegato "A" - Diagramma di Gantt (Cronoprogramma dei lavori);
- Allegato "B" - Analisi e valutazione dei rischi;
- Allegato "C" - Stima dei costi della sicurezza;

# INDICE

<b>LAVORO</b> .....	1
<b>RESPONSABILI</b> .....	1
<b>IMPRESE</b> .....	1
<b>DESCRIZIONE DEL CONTESTO IN CUI È COLLOCATA L'AREA DEL CANTIERE</b> .....	2
<b>DESCRIZIONE SINTETICA DELL'OPERA</b> .....	4
<b>AREA DEL CANTIERE</b> .....	6
<b>CARATTERISTICHE AREA DEL CANTIERE</b> .....	6
<b>FATTORI ESTERNI CHE</b> .....	9
<b>COMPORTANO RISCHI PER IL CANTIERE</b> .....	9
<b>RISCHI CHE LE LAVORAZIONI DI CANTIERE COMPORTANO PER L'AREA CIRCOSTANTE</b> .....	10
<b>DESCRIZIONE CARATTERISTICHE IDROGEOLOGICHE</b> .....	11
<b>ORGANIZZAZIONE DEL CANTIERE</b> .....	11
<b>COORDINAMENTO PER USO COMUNE DI APPRESTAMENTI, ATTREZZATURE, INFRASTRUTTURE, MEZZI E SERVIZI DI PROTEZIONE COLLETTIVA</b> .....	11
<b>MODALITA' ORGANIZZATIVE DELLA COOPERAZIONE, DEL COORDINAMENTO E DELLA RECIPROCA INFORMAZIONE TRA LE IMPRESE/LAVORATORI AUTONOMI</b> .....	11
<b>ORGANIZZAZIONE SERVIZIO DI PRONTO SOCCORSO, ANTINCENDIO ED EVACUAZIONE DEI LAVORATORI</b> .....	12
<b>LAVORAZIONI E LORO INTERFERENZE</b> .....	13
<b>DIREZIONE TECNICA E COORDINAMENTO SICUREZZA</b> .....	18
<b>Tecnico qualificato per direzione tecnica e coordinamento sicurezza (fase)</b> .....	18
<b>AREA DI CANTIERE FISSO</b> .....	19
<b>Scavo di pulizia generale dell'area del cantiere (fase)</b> .....	19
<b>Rimozione selettiva delle specie arboree e arbustive (fase)</b> .....	19
<b>Realizzazione della recinzione e degli accessi al cantiere (fase)</b> .....	20
<b>Realizzazione di schermatura di cantiere antirumore e antipolvere (fase)</b> .....	20
<b>Realizzazione della viabilità di cantiere (fase)</b> .....	21
<b>Realizzazione di impianto elettrico del cantiere (fase)</b> .....	21
<b>Realizzazione di impianto di messa a terra del cantiere (fase)</b> .....	22
<b>Realizzazione di impianto di protezione da scariche atmosferiche del cantiere (fase)</b> .....	22
<b>Realizzazione di impianto idrico dei servizi igienico-assistenziali e sanitari del cantiere (fase)</b> .....	23
<b>Realizzazione di impianto d'illuminazione di cantiere ad alta efficienza (fase)</b> .....	23
<b>Allestimento di depositi, zone per lo stoccaggio dei materiali e per gli impianti fissi (fase)</b> .....	24
<b>Allestimento di aree di deposito provvisorie per materiali recuperabili (fase)</b> .....	24
<b>Allestimento di servizi igienico-assistenziali del cantiere (fase)</b> .....	25
<b>Allestimento di servizi sanitari del cantiere (fase)</b> .....	25
<b>BONIFICHE DA ORDIGNI BELLICI (STRADE DI PROGETTO)</b> .....	27
<b>Localizzazione e bonifica superficiale di eventuali ordigni bellici (fase)</b> .....	27
<b>Scavo eseguito a mano di avvicinamento ad ordigni bellici (fase)</b> .....	27
<b>VIABILITA' DI SERVIZIO DI PROGETTO CON POSA DI CAVIDOTTO</b> .....	28
<b>Allestimento di cantiere temporaneo su strada (fase)</b> .....	28
<b>Realizzazione di impianto d'illuminazione di cantiere ad alta efficienza (fase)</b> .....	28
<b>Rimozione selettiva delle specie arboree e arbustive (fase)</b> .....	29
<b>Tracciamento dell'asse di scavo (fase)</b> .....	29
<b>Formazione di rilevato stradale (fase)</b> .....	30
<b>Posa di cavidotto (fase)</b> .....	30
<b>Posa di cavidotto tramite microtunneling (fase)</b> .....	31
<b>Formazione di fondazione stradale (fase)</b> .....	31
<b>Realizzazione della carpenteria per opere d'arte in lavori stradali (fase)</b> .....	32

Lavorazione e posa ferri di armatura per opere d'arte in lavori stradali (fase)	32
Getto in calcestruzzo per opere d'arte in lavori stradali (fase)	33
Cordoli, zanelle e opere d'arte (fase)	33
Formazione di manto di usura e collegamento (fase)	34
Realizzazione di segnaletica orizzontale (fase)	34
Pulizia generale dell'area di cantiere (fase)	35
Smobilizzo del cantiere (fase)	35
<b>PREPARAZIONE DELLA PIAZZOLA</b>	36
Rimozione selettiva delle specie arboree e arbustive (fase)	36
Scavo di pulizia generale dell'area del cantiere (fase)	36
Realizzazione di schermatura di cantiere antirumore e antipolvere (fase)	37
Scavo di sbancamento (fase)	37
Scavo di splateamento (fase)	38
Allestimento di depositi, zone per lo stoccaggio dei materiali e per gli impianti fissi (fase)	38
Allestimento di aree di deposito provvisorie per materiali recuperabili (fase)	39
Allestimento di servizi igienico-assistenziali del cantiere (fase)	40
Allestimento di servizi sanitari del cantiere (fase)	40
Realizzazione della carpenteria per le strutture in fondazione (fase)	41
Lavorazione e posa ferri di armatura per le strutture in fondazione (fase)	41
Getto in calcestruzzo per le strutture in fondazione (fase)	41
Montaggio della gru a torre (fase)	42
<b>BONIFICHE DA ORDIGNI BELLICI (TURBINE)</b>	43
Localizzazione e bonifica profonda di eventuali ordigni bellici (fase)	43
Scavo eseguito a macchina di avvicinamento ad ordigni bellici (fase)	43
<b>FONDAZIONI</b>	45
Perforazioni per pali trivellati (fase)	45
Posa ferri di armatura per pali trivellati (fase)	45
Getto di calcestruzzo per pali trivellati (fase)	46
Realizzazione della carpenteria per le strutture in fondazione con casseforme riutilizzabili (fase)	46
Lavorazione e posa ferri di armatura per le strutture in fondazione (fase)	47
Getto in calcestruzzo per le strutture in fondazione (fase)	47
<b>TURBINE</b>	48
Trasporto e montaggio a terra componenti aerogeneratori (fase)	48
Installazione aerogeneratori (fase)	48
<b>REALIZZAZIONE DI SOTTOSTAZIONE</b>	50
Scavo di pulizia generale dell'area del cantiere (fase)	50
Realizzazione della recinzione e degli accessi al cantiere (fase)	51
Realizzazione della carpenteria per le strutture in fondazione con casseforme riutilizzabili (fase)	51
Lavorazione e posa ferri di armatura per le strutture in fondazione (fase)	52
Getto in calcestruzzo per le strutture in fondazione (fase)	52
Montaggio di strutture prefabbricate in c.a. (fase)	53
Realizzazione di impianto elettrico (fase)	53
Realizzazione di impianto di messa a terra (fase)	54
Realizzazione di impianto di protezione contro le scariche atmosferiche (fase)	54
Realizzazione di impianto antintrusione (fase)	55
Realizzazione di impianto di videosorveglianza (fase)	55
Installazione di corpi illuminanti (fase)	55
Realizzazione della rete e dei sistemi di controllo per impianto antincendio (fase)	56
Montaggio di serramenti esterni (fase)	56
Montaggio di cancelli estensibili (fase)	57
Formazione di massetto per pavimenti interni (fase)	57
Posa di pavimenti per interni sopraelevati (fase)	57
Montaggio di porte tagliafuoco (fase)	58
Tinteggiatura di superfici interne con vernici ecocompatibili (fase)	58

<b>Pulizia generale dell'area di cantiere (fase)</b> .....	58
<b>Smobilizzo del cantiere (fase)</b> .....	59
<b>POSA DI CAVIDOTTO SU STRADA ESISTENTE</b> .....	60
<b>Allestimento di cantiere temporaneo su strada (fase)</b> .....	60
<b>Realizzazione di impianto d'illuminazione di cantiere ad alta efficienza (fase)</b> .....	61
<b>Pulizia di sede stradale (fase)</b> .....	61
<b>Rimozione selettiva delle specie arboree e arbustive (fase)</b> .....	62
<b>Tracciamento dell'asse di scavo (fase)</b> .....	62
<b>Taglio di asfalto di carreggiata stradale (fase)</b> .....	62
<b>Asportazione di strato di usura e collegamento (fase)</b> .....	63
<b>Demolizione di fondazione stradale (fase)</b> .....	63
<b>Protezione delle pareti di scavo (fase)</b> .....	64
<b>Scavo a sezione obbligata (fase)</b> .....	64
<b>Posa di cavidotto (fase)</b> .....	65
<b>Posa di cavidotto tramite microtunneling (fase)</b> .....	65
<b>Rinterro di scavo eseguito a mano (fase)</b> .....	66
<b>Formazione di fondazione stradale (fase)</b> .....	66
<b>Realizzazione della carpenteria per opere d'arte in lavori stradali (fase)</b> .....	67
<b>Lavorazione e posa ferri di armatura per opere d'arte in lavori stradali (fase)</b> .....	67
<b>Getto in calcestruzzo per opere d'arte in lavori stradali (fase)</b> .....	68
<b>Cordoli, zanelle e opere d'arte (fase)</b> .....	68
<b>Formazione di manto di usura e collegamento (fase)</b> .....	69
<b>Realizzazione di segnaletica orizzontale (fase)</b> .....	69
<b>Pulizia generale dell'area di cantiere (fase)</b> .....	70
<b>Smobilizzo del cantiere (fase)</b> .....	70
<b>SMOBILIZZO AREA DI CANTIERE FISSO</b> .....	71
<b>Pulizia generale dell'area di cantiere (fase)</b> .....	71
<b>Smobilizzo del cantiere (fase)</b> .....	71
<b>RISCHI INDIVIDUATI NELLE LAVORAZIONI E RELATIVE MISURE PREVENTIVE E PROTETTIVE</b> .....	72
<b>ATTREZZATURE UTILIZZATE NELLE LAVORAZIONI</b> .....	90
<b>MACCHINE UTILIZZATE NELLE LAVORAZIONI</b> .....	108
<b>POTENZA SONORA ATTREZZATURE E MACCHINE</b> .....	132
<b>CONCLUSIONI GENERALI</b> .....	136

PSC – PIANO DI SICUREZZA E DI COORDINAMENTO, FINALIZZATO ALLA TUTELA DELLA SALUTE E SICUREZZA DEI LAVORATORI NEI CANTIERI, AI SENSI DEL DECRETO LEGISLATIVO 9 APRILE 2008, N. 81, NONCHÉ IN APPLICAZIONE DEI VIGENTI ACCORDI SINDACALI IN MATERIA. STIMA DEI COSTI DELLA SICUREZZA

**5.2 ALLEGATO 2: RELAZIONE DI ANALISI E VALUTAZIONE DEI RISCHI (ALLEGATO “B” DEL PSC) CON CRONOPROGRAMMA DELLE LAVORAZIONI (ALLEGATO “A” DEL PSC: DIAGRAMMA DI GANNT).**



# TABELLA ANALITICA GANTT

Tabella Analitica Gantt

FASI DI LAVORO	Z	gg L	gg C
<b>DIREZIONE TECNICA E COORDINAMENTO SICUREZZA</b>			
Tecnico qualificato per direzione tecnica e coordinamento sicurezza	1	503	730
<b>AREA DI CANTIERE FISSO</b>			
Scavo di pulizia generale dell'area del cantiere	1	10	12
Rimozione selettiva delle specie arboree e arbustive	1	10	14
Realizzazione della recinzione e degli accessi al cantiere	1	10	14
Realizzazione di schermatura di cantiere antirumore e antipolvere	1	10	12
Realizzazione della viabilità di cantiere	1	10	14
Realizzazione di impianto elettrico del cantiere	1	10	12
Realizzazione di impianto di messa a terra del cantiere	1	10	12
Realizzazione di impianto di protezione da scariche atmosferiche del cantiere	1	10	12
Realizzazione di impianto idrico dei servizi igienico-assistenziali e sanitari del cantiere	1	10	12
Realizzazione di impianto d'illuminazione di cantiere ad alta efficienza	1	10	12
Allestimento di depositi, zone per lo stoccaggio dei materiali e per gli impianti fissi	1	15	22
Allestimento di aree di deposito provvisorie per materiali recuperabili	1	15	22
Allestimento di servizi igienico-assistenziali del cantiere	1	15	22
Allestimento di servizi sanitari del cantiere	1	15	22
<b>BONIFICHE DA ORDIGNI BELLICI (STRADE DI PROGETTO)</b>			
Localizzazione e bonifica superficiale di eventuali ordigni bellici	1	20	26
Scavo eseguito a mano di avvicinamento ad ordigni bellici	1	10	12
<b>VIABILITA' DI SERVIZIO DI PROGETTO CON POSA DI CAVIDOTTO</b>			
Allestimento di cantiere temporaneo su strada	1	150	220
Realizzazione di impianto d'illuminazione di cantiere ad alta efficienza	1	150	220
Rimozione selettiva delle specie arboree e arbustive	1	100	145
Tracciamento dell'asse di scavo	1	20	29
Formazione di rilevato stradale	1	50	77
Posa di cavidotto	1	40	62
Posa di cavidotto tramite microtunneling	1	40	62
Formazione di fondazione stradale	1	50	74
Realizzazione della carpenteria per opere d'arte in lavori stradali	1	30	40
Lavorazione e posa ferri di armatura per opere d'arte in lavori stradali	1	30	40
Getto in calcestruzzo per opere d'arte in lavori stradali	1	30	40
Cordoli, zanelle e opere d'arte	1	30	40
Formazione di manto di usura e collegamento	1	30	43
Realizzazione di segnaletica orizzontale	1	20	30
Pulizia generale dell'area di cantiere	1	150	220
Smobilizzo del cantiere	1	100	148
<b>PREPARAZIONE DELLA PIAZZOLA</b>			
Rimozione selettiva delle specie arboree e arbustive	1	30	42

**Tabella Analitica Gantt**

Scavo di pulizia generale dell'area del cantiere	1	100	143
Realizzazione di schermatura di cantiere antirumore e antipolvere	1	50	70
Scavo di sbancamento	1	100	143
Scavo di splateamento	1	100	143
Allestimento di depositi, zone per lo stoccaggio dei materiali e per gli impianti fissi	1	40	56
Allestimento di aree di deposito provvisorie per materiali recuperabili	1	40	56
Allestimento di servizi igienico-assistenziali del cantiere	1	40	56
Allestimento di servizi sanitari del cantiere	1	40	56
Realizzazione della carpenteria per le strutture in fondazione	1	40	61
Lavorazione e posa ferri di armatura per le strutture in fondazione	1	40	61
Getto in calcestruzzo per le strutture in fondazione	1	40	59
Montaggio della gru a torre	1	40	59
<b>BONIFICHE DA ORDIGNI BELLICI (TURBINE)</b>			
Localizzazione e bonifica profonda di eventuali ordigni bellici	1	30	43
Scavo eseguito a macchina di avvicinamento ad ordigni bellici	1	20	29
<b>FONDAZIONI</b>			
Perforazioni per pali trivellati	1	90	131
Posa ferri di armatura per pali trivellati	1	90	130
Getto di calcestruzzo per pali trivellati	1	90	130
Realizzazione della carpenteria per le strutture in fondazione con casseforme riutilizzabili	1	90	129
Lavorazione e posa ferri di armatura per le strutture in fondazione	1	90	129
Getto in calcestruzzo per le strutture in fondazione	1	90	129
<b>TURBINE</b>			
Trasporto e montaggio a terra componenti aerogeneratori	1	150	214
Installazione aerogeneratori	1	90	127
<b>REALIZZAZIONE DI SOTTOSTAZIONE</b>			
Scavo di pulizia generale dell'area del cantiere	1	30	42
Realizzazione della recinzione e degli accessi al cantiere	1	30	43
Realizzazione della carpenteria per le strutture in fondazione con casseforme riutilizzabili	1	90	128
Lavorazione e posa ferri di armatura per le strutture in fondazione	1	90	128
Getto in calcestruzzo per le strutture in fondazione	1	90	128
Montaggio di strutture prefabbricate in c.a.	1	90	127
Realizzazione di impianto elettrico	1	30	40
Realizzazione di impianto di messa a terra	1	30	42
Realizzazione di impianto di protezione contro le scariche atmosferiche	1	30	42
Realizzazione di impianto antintrusione	1	30	43
Realizzazione di impianto di videosorveglianza	1	30	43
Installazione di corpi illuminanti	1	30	43
Realizzazione della rete e dei sistemi di controllo per impianto antincendio	1	30	40
Montaggio di serramenti esterni	1	30	48
Montaggio di cancelli estensibili	1	30	46
Formazione di massetto per pavimenti interni	1	30	42
Posa di pavimenti per interni sopraelevati	1	30	40

**Tabella Analitica Gantt**

Montaggio di porte tagliafuoco	1	30	42
Tinteggiatura di superfici interne con vernici ecocompatibili	1	30	40
Pulizia generale dell'area di cantiere	1	30	47
Smobilizzo del cantiere	1	30	45
<b>POSA DI CAVIDOTTO SU STRADA ESISTENTE</b>			
Allestimento di cantiere temporaneo su strada	2	150	219
Realizzazione di impianto d'illuminazione di cantiere ad alta efficienza	2	150	219
Pulizia di sede stradale	2	150	219
Rimozione selettiva delle specie arboree e arbustive	2	100	147
Tracciamento dell'asse di scavo	2	20	28
Taglio di asfalto di carreggiata stradale	2	20	28
Asportazione di strato di usura e collegamento	2	20	28
Demolizione di fondazione stradale	2	20	29
Protezione delle pareti di scavo	2	100	147
Scavo a sezione obbligata	2	60	91
Posa di cavidotto	2	40	60
Posa di cavidotto tramite microtunneling	2	40	60
Rinterro di scavo eseguito a mano	2	20	28
Formazione di fondazione stradale	2	30	42
Realizzazione della carpenteria per opere d'arte in lavori stradali	2	30	40
Lavorazione e posa ferri di armatura per opere d'arte in lavori stradali	2	30	40
Getto in calcestruzzo per opere d'arte in lavori stradali	2	30	40
Cordoli, zanelle e opere d'arte	2	30	44
Formazione di manto di usura e collegamento	2	30	44
Realizzazione di segnaletica orizzontale	2	20	30
Pulizia generale dell'area di cantiere	2	150	220
Smobilizzo del cantiere	2	100	145
<b>SMOBILIZZO AREA DI CANTIERE FISSO</b>			
Pulizia generale dell'area di cantiere	1	23	32
Smobilizzo del cantiere	1	23	32

**LEGENDA:**

Z = ZONA

*Elenco delle Zone attribuite alle Fasi del Programma Lavori:*

1) = PARCO EOLICO

2) = CAVIDOTTO - DAL PARCO ALLA SE RTN

gg C = DURATA, espressa in giorni naturali e consecutivi, per lo svolgimento della Fase di Lavoro

gg L = DURATA, espressa in giorni lavorativi, per lo svolgimento della Fase di Lavoro

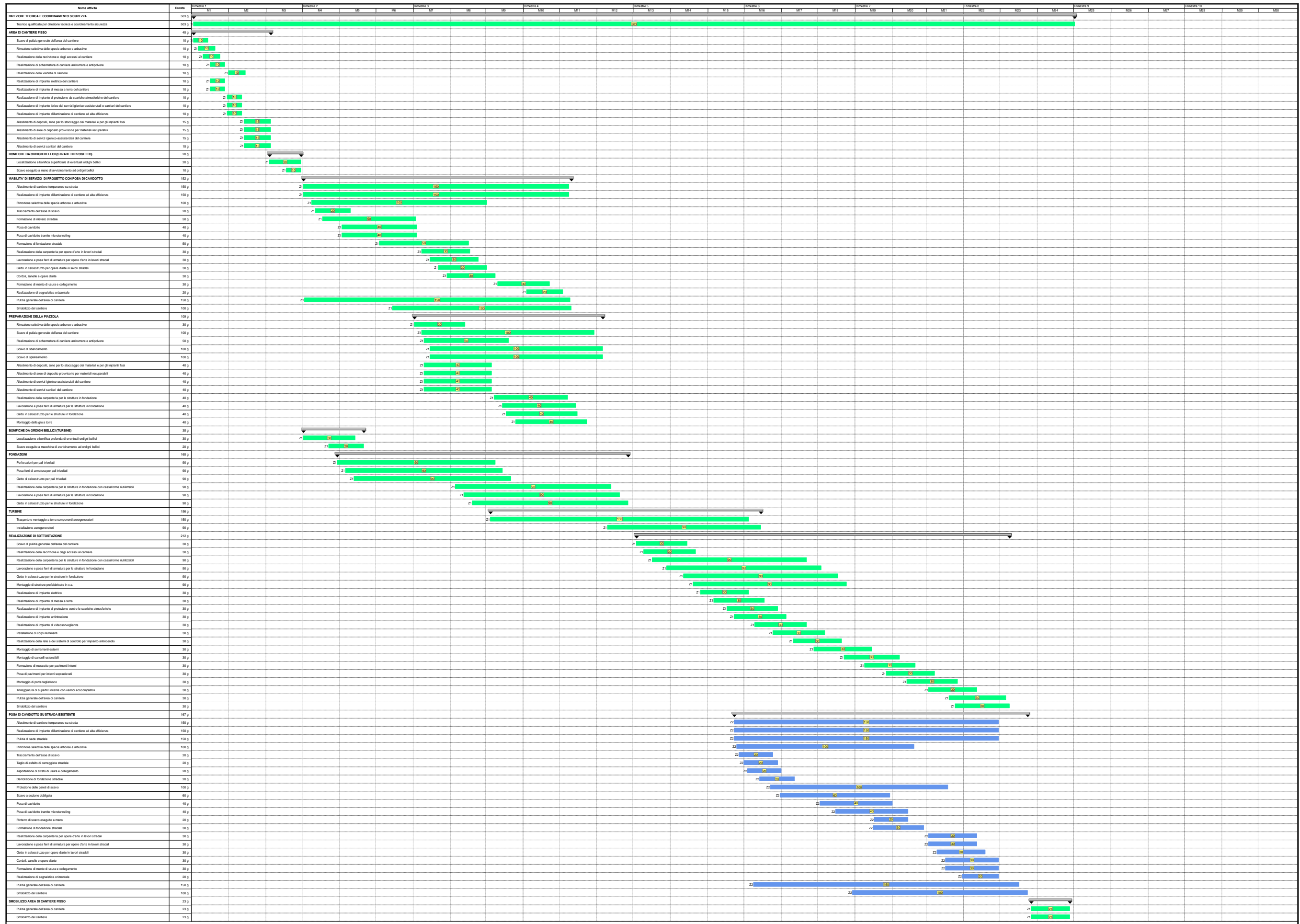

# ALLEGATO "B"

## ANALISI E VALUTAZIONE DEI RISCHI

(Allegato XV e art. 100 del D.Lgs. 9 aprile 2008, n. 81 e s.m.i.)  
(D.Lgs. 3 agosto 2009, n. 106)

# ANALISI E VALUTAZIONE DEI RISCHI

La valutazione dei rischi è stata effettuata ai sensi della normativa italiana vigente:

- **D.Lgs. 9 aprile 2008, n. 81**, "Attuazione dell'art. 1 della legge 3 agosto 2007, n. 123, in materia di tutela della salute e della sicurezza nei luoghi di lavoro".

Testo coordinato con:

- **D.L. 3 giugno 2008, n. 97**, convertito con modificazioni dalla **L. 2 agosto 2008, n. 129**;
- **D.L. 25 giugno 2008, n. 112**, convertito con modificazioni dalla **L. 6 agosto 2008, n. 133**;
- **D.L. 30 dicembre 2008, n. 207**, convertito con modificazioni dalla **L. 27 febbraio 2009, n. 14**;
- **L. 18 giugno 2009, n. 69**;
- **L. 7 luglio 2009, n. 88**;
- **D.Lgs. 3 agosto 2009, n. 106**;
- **D.L. 30 dicembre 2009, n. 194**, convertito con modificazioni dalla **L. 26 febbraio 2010, n. 25**;
- **D.L. 31 maggio 2010, n. 78**, convertito con modificazioni dalla **L. 30 luglio 2010, n. 122**;
- **L. 4 giugno 2010, n. 96**;
- **L. 13 agosto 2010, n. 136**;
- **Sentenza della Corte costituzionale 2 novembre 2010, n. 310**;
- **D.L. 29 dicembre 2010, n. 225**, convertito con modificazioni dalla **L. 26 febbraio 2011, n. 10**;
- **D.L. 12 maggio 2012, n. 57**, convertito con modificazioni dalla **L. 12 luglio 2012, n. 101**;
- **L. 1 ottobre 2012, n. 177**;
- **L. 24 dicembre 2012, n. 228**;
- **D.Lgs. 13 marzo 2013, n. 32**;
- **D.P.R. 28 marzo 2013, n. 44**;
- **D.L. 21 giugno 2013, n. 69**, convertito con modificazioni dalla **L. 9 agosto 2013, n. 98**;
- **D.L. 28 giugno 2013, n. 76**, convertito con modificazioni dalla **L. 9 agosto 2013, n. 99**;
- **D.L. 14 agosto 2013, n. 93**, convertito con modificazioni dalla **L. 15 ottobre 2013, n. 119**;
- **D.L. 31 agosto 2013, n. 101**, convertito con modificazioni dalla **L. 30 ottobre 2013, n. 125**;
- **D.L. 23 dicembre 2013, n. 145**, convertito con modificazioni dalla **L. 21 febbraio 2014, n. 9**;
- **D.Lgs. 19 febbraio 2014, n. 19**;
- **D.Lgs. 15 giugno 2015, n. 81**;
- **L. 29 luglio 2015, n. 115**;
- **D.Lgs. 14 settembre 2015, n. 151**;
- **D.L. 30 dicembre 2015, n. 210** convertito con modificazioni dalla **L. 25 febbraio 2016, n. 21**;
- **D.Lgs. 15 febbraio 2016, n. 39**;
- **D.Lgs. 1 agosto 2016, n. 159**;
- **D.L. 30 dicembre 2016, n. 244** convertito con modificazioni dalla **L. 27 febbraio 2017, n. 19**;
- **D.L. 4 ottobre 2018, n. 113** convertito con modificazioni dalla **L. 1 dicembre 2018, n. 132**;
- **D.Lgs. 19 febbraio 2019, n. 17**;
- **D.I. 02 maggio 2020**;
- **D.Lgs. 1 giugno 2020, n. 44**;
- **D.Lgs. 31 luglio 2020, n. 101**;
- **D.L. 7 ottobre 2020, n. 125** convertito con modificazioni dalla **L. 27 novembre 2020, n. 159**;
- **D.L. 28 ottobre 2020, n. 137** convertito con modificazioni dalla **L. 18 dicembre 2020, n. 176**;
- **D.I. 11 febbraio 2021**;
- **D.I. 20 dicembre 2021**.

**Individuazione del criterio generale seguito per la valutazione dei rischi**

La valutazione del rischio [R], necessaria per definire le priorità degli interventi di miglioramento della sicurezza aziendale, è stata effettuata tenendo conto dell'entità del danno [E] (funzione delle conseguenze sulle persone in base ad eventuali conoscenze statistiche o in base al registro degli infortuni o a previsioni ipotizzabili) e della probabilità di accadimento dello stesso [P] (funzione di valutazioni di carattere tecnico e organizzativo, quali le misure di prevenzione e protezione adottate -collettive e individuali-, e funzione dell'esperienza lavorativa degli addetti e del grado di formazione, informazione e addestramento ricevuto).

La metodologia per la valutazione "semi-quantitativa" dei rischi occupazionali generalmente utilizzata è basata sul metodo "a matrice" di seguito esposto.

La **Probabilità di accadimento [P]** è la quantificazione (stima) della probabilità che il danno, derivante da un fattore di rischio dato, effettivamente si verifichi. Essa può assumere un valore sintetico tra 1 e 4, secondo la seguente gamma di soglie di probabilità di accadimento:

Soglia	Descrizione della probabilità di accadimento	Valore
Molto probabile	1) Sono noti episodi in cui il pericolo ha causato danno, 2) Il pericolo può trasformarsi in danno con una correlazione, 3) Il verificarsi del danno non susciterebbe sorpresa.	[P4]
Probabile	1) E' noto qualche episodio in cui il pericolo ha causato danno, 2) Il pericolo può trasformarsi in danno anche se non in modo automatico, 3) Il verificarsi del danno susciterebbe scarsa sorpresa.	[P3]
Poco probabile	1) Sono noti rari episodi già verificati, 2) Il danno può verificarsi solo in circostanze particolari, 3) Il verificarsi del danno susciterebbe sorpresa.	[P2]
Improbabile	1) Non sono noti episodi già verificati, 2) Il danno si può verificare solo per una concatenazione di eventi improbabili e tra loro indipendenti, 3) Il verificarsi del danno susciterebbe incredulità.	[P1]

L'**Entità del danno [E]** è la quantificazione (stima) del potenziale danno derivante da un fattore di rischio dato. Essa può assumere un valore sintetico tra 1 e 4, secondo la seguente gamma di soglie di danno:

Soglia	Descrizione dell'entità del danno	Valore
Gravissimo	1) Infortunio con lesioni molto gravi irreversibili e invalidità totale o conseguenze letali, 2) Esposizione cronica con effetti letali o totalmente invalidanti.	[E4]
Grave	1) Infortunio o inabilità temporanea con lesioni significative irreversibili o invalidità parziale. 2) Esposizione cronica con effetti irreversibili o parzialmente invalidanti.	[E3]
Significativo	1) Infortunio o inabilità temporanea con disturbi o lesioni significative reversibili a medio termine. 2) Esposizione cronica con effetti reversibili.	[E2]
Lieve	1) Infortunio o inabilità temporanea con effetti rapidamente reversibili. 2) Esposizione cronica con effetti rapidamente reversibili.	[E1]

Individuato uno specifico pericolo o fattore di rischio, il valore numerico del rischio [R] è stimato quale prodotto dell'Entità del danno [E] per la Probabilità di accadimento [P] dello stesso.

$$[R] = [P] \times [E]$$

Il **Rischio [R]**, quindi, è la quantificazione (stima) del rischio. Esso può assumere un valore sintetico compreso tra 1 e 16, come si può evincere dalla matrice del rischio di seguito riportata.

Rischio [R]	Improbabile [P1]	Poco probabile [P2]	Probabile [P3]	Molto probabile [P4]
Danno lieve [E1]	Rischio basso [P1]X[E1]=1	Rischio basso [P2]X[E1]=2	Rischio moderato [P3]X[E1]=3	Rischio moderato [P4]X[E1]=4
Danno significativo [E2]	Rischio basso [P1]X[E2]=2	Rischio moderato [P2]X[E2]=4	Rischio medio [P3]X[E2]=6	Rischio rilevante [P4]X[E2]=8
Danno grave [E3]	Rischio moderato [P1]X[E3]=3	Rischio medio [P2]X[E3]=6	Rischio rilevante [P3]X[E3]=9	Rischio alto [P4]X[E3]=12
Danno gravissimo [E4]	Rischio moderato [P1]X[E4]=4	Rischio rilevante [P2]X[E4]=8	Rischio alto [P3]X[E4]=12	Rischio alto [P4]X[E4]=16

# ESITO DELLA VALUTAZIONE DEI RISCHI

Sigla	Attività	Entità del Danno Probabilità
<b>- AREA DEL CANTIERE -</b>		
<b>CARATTERISTICHE AREA DEL CANTIERE</b>		
CA	Alberi	
RS	Caduta di materiale dall'alto o a livello	E3 * P1 = 3
RS	Investimento, ribaltamento	E3 * P1 = 3
RS	Urti, colpi, impatti, compressioni	E2 * P1 = 2
CA	Condutture sotterranee	
RS	Annegamento	E4 * P1 = 4
RS	Elettrocuzione	E4 * P1 = 4
RS	Incendi, esplosioni	E4 * P1 = 4
RS	Seppellimento, sprofondamento	E3 * P1 = 3
CA	Falde	
RS	Annegamento	E4 * P1 = 4
CA	Fossati	
RS	Caduta dall'alto	E3 * P1 = 3
CA	Ordigni bellici inesplosi	
RS	Incendi, esplosioni	E1 * P1 = 1
CA	Scarpate	
RS	Caduta dall'alto	E3 * P1 = 3
<b>FATTORI ESTERNI CHE COMPORTANO RISCHI PER IL CANTIERE</b>		
FE	Strade	
RS	Investimento	E4 * P1 = 4
<b>RISCHI CHE LE LAVORAZIONI DI CANTIERE COMPORTANO PER L'AREA CIRCOSTANTE</b>		
RT	Abitazioni	
RS	Rumore	E2 * P1 = 2
RS	Polveri	E2 * P1 = 2
<b>- LAVORAZIONI E FASI -</b>		
LF	<b>DIREZIONE TECNICA E COORDINAMENTO SICUREZZA</b>	
	<b>Tecnico qualificato per direzione tecnica e coordinamento sicurezza (fase)</b>	
	<Nessuna impresa definita> (max. presenti 2.90 uomini al giorno, per max. ore complessive 23.22)	
LF	Entità del Danno Lieve/Probabilità Improbabile = [272.55 ore]	
	Entità del Danno Significativo/Probabilità Improbabile = [8.88 ore]	
	Entità del Danno Grave/Probabilità Improbabile = [5.51 ore]	
	Entità del Danno Grave/Probabilità Poco probabile = [16.54 ore]	
LV	Tecnico qualificato per la direzione tecnica e il coordinamento per la sicurezza (Max. ore 23.22)	
AT	Accessori di imbracatura (lavori aerei)	
RS	Caduta di materiale dall'alto o a livello	E1 * P1 = 1
RS	Punture, tagli, abrasioni	E1 * P1 = 1
RS	Urti, colpi, impatti, compressioni	E1 * P1 = 1
AT	Andatoie e Passerelle	
RS	Caduta dall'alto	E1 * P1 = 1
RS	Caduta di materiale dall'alto o a livello	E1 * P1 = 1
AT	Sclerometro	
RS	Cesoiamenti, stritolamenti	E1 * P1 = 1
RS	Urti, colpi, impatti, compressioni	E1 * P1 = 1
AT	Georadar	
RS	Campi elettromagnetici	E1 * P1 = 1
AT	Pacometro	
RS	Incendi, esplosioni	E1 * P1 = 1
AT	Endoscopio	
RS	Incendi, esplosioni	E1 * P1 = 1
RS	Seppellimento, sprofondamento	E3 * P2 = 6
RS	Investimento, ribaltamento	E1 * P1 = 1
RS	Elettrocuzione	E1 * P1 = 1
RS	Rumore	E1 * P1 = 1
RS	Inalazione polveri, fibre	E1 * P1 = 1
RS	Irritazioni cutanee, reazioni allergiche	E1 * P1 = 1
MA	Autocarro (Max. ore 23.22)	
RS	Cesoiamenti, stritolamenti	E2 * P1 = 2
RS	Getti, schizzi	E2 * P1 = 2
RS	Inalazione polveri, fibre	E1 * P1 = 1
RM	Rumore per "Operatore autocarro" [Il livello di esposizione è "Minore dei valori inferiori di azione: 80 dB(A) e 135 dB(C)".]	E1 * P1 = 1
RS	Incendi, esplosioni	E3 * P1 = 3



PSC - ALLEGATO 2 - RELAZIONE DI ANALISI E VALUTAZIONE DEI RISCHI (ALLEGATO "B" DEL PSC)

Sigla	Attività	Entità del Danno Probabilità
RS	Investimento, ribaltamento	E3 * P1 = 3
RS	Urti, colpi, impatti, compressioni	E2 * P1 = 2
VB	Vibrazioni per "Operatore autocarro" [HAV "Non presente", WBV "Inferiore a 0,5 m/s <sup>2</sup> "]	E2 * P1 = 2
LF	<b>AREA DI CANTIERE FISSO</b>	
	<b>Scavo di pulizia generale dell'area del cantiere (fase)</b>	
	<Nessuna impresa definita> (max. presenti 5.00 uomini al giorno, per max. ore complessive 40.00)	
LF	Entità del Danno Lieve/Probabilità Improbabile = [108.50 ore]	
	Entità del Danno Significativo/Probabilità Improbabile = [21.30 ore]	
	Entità del Danno Significativo/Probabilità Probabile = [4.80 ore]	
	Entità del Danno Grave/Probabilità Improbabile = [19.00 ore]	
	Entità del Danno Gravissimo/Probabilità Probabile = [20.00 ore]	
LV	Addetto allo scavo di pulizia generale dell'area di cantiere (Max. ore 40.00)	
AT	Attrezzi manuali	
RS	Punture, tagli, abrasioni	E1 * P1 = 1
RS	Urti, colpi, impatti, compressioni	E1 * P1 = 1
RS	Investimento, ribaltamento	E4 * P3 = 12
MC1	M.M.C. (sollevamento e trasporto) [Le azioni di sollevamento e trasporto non comportano alcun rischio per la maggior parte della popolazione.]	E1 * P1 = 1
MA	Autocarro (Max. ore 40.00)	
RS	Cesoiamenti, stritolamenti	E2 * P1 = 2
RS	Getti, schizzi	E2 * P1 = 2
RS	Inalazione polveri, fibre	E1 * P1 = 1
RM	Rumore per "Operatore autocarro" [Il livello di esposizione è "Minore dei valori inferiori di azione: 80 dB(A) e 135 dB(C)].	E1 * P1 = 1
RS	Incendi, esplosioni	E3 * P1 = 3
RS	Investimento, ribaltamento	E3 * P1 = 3
RS	Urti, colpi, impatti, compressioni	E2 * P1 = 2
VB	Vibrazioni per "Operatore autocarro" [HAV "Non presente", WBV "Inferiore a 0,5 m/s <sup>2</sup> "]	E2 * P1 = 2
MA	Pala meccanica (Max. ore 40.00)	
RS	Cesoiamenti, stritolamenti	E2 * P1 = 2
RS	Inalazione polveri, fibre	E1 * P1 = 1
RS	Incendi, esplosioni	E3 * P1 = 3
RS	Investimento, ribaltamento	E3 * P1 = 3
RM	Rumore per "Operatore pala meccanica" [Il livello di esposizione è "Minore dei valori inferiori di azione: 80 dB(A) e 135 dB(C)].	E1 * P1 = 1
RS	Scivolamenti, cadute a livello	E1 * P1 = 1
VB	Vibrazioni per "Operatore pala meccanica" [HAV "Non presente", WBV "Compreso tra 0,5 e 1 m/s <sup>2</sup> "]	E2 * P3 = 6
	<b>Rimozione selettiva delle specie arboree e arbustive (fase)</b>	
	<Nessuna impresa definita> (max. presenti 2.75 uomini al giorno, per max. ore complessive 22.00)	
LF	Entità del Danno Lieve/Probabilità Improbabile = [142.00 ore]	
	Entità del Danno Significativo/Probabilità Improbabile = [1.90 ore]	
	Entità del Danno Significativo/Probabilità Probabile = [13.60 ore]	
	Entità del Danno Grave/Probabilità Improbabile = [0.40 ore]	
	Entità del Danno Grave/Probabilità Poco probabile = [1.90 ore]	
	Entità del Danno Grave/Probabilità Probabile = [17.00 ore]	
	Entità del Danno Gravissimo/Probabilità Poco probabile = [20.00 ore]	
LV	Addetto alla rimozione selettiva delle specie arboree e arbustive (Max. ore 22.00)	
AT	Attrezzi manuali	
RS	Punture, tagli, abrasioni	E1 * P1 = 1
RS	Urti, colpi, impatti, compressioni	E1 * P1 = 1
AT	Motosega	
RS	Getti, schizzi	E1 * P1 = 1
RS	Incendi, esplosioni	E1 * P1 = 1
RS	Punture, tagli, abrasioni	E1 * P1 = 1
RS	Rumore	E1 * P1 = 1
RS	Vibrazioni	E1 * P1 = 1
RS	Investimento, ribaltamento	E4 * P2 = 8
RM	Rumore per "Addetto potatura" [Il livello di esposizione è "Maggiore dei valori superiori di azione: 85 dB(A) e 137 dB(C)].	E3 * P3 = 9
VB	Vibrazioni per "Addetto potatura" [HAV "Compreso tra 2,5 e 5,0 m/s <sup>2</sup> ", WBV "Non presente"]	E2 * P3 = 6
MA	Trattore (Max. ore 22.00)	
RS	Cesoiamenti, stritolamenti	E2 * P1 = 2
RS	Getti, schizzi	E1 * P1 = 1
RS	Incendi, esplosioni	E3 * P1 = 3
RS	Investimento, ribaltamento	E3 * P2 = 6
	<b>Realizzazione della recinzione e degli accessi al cantiere (fase)</b>	
	<Nessuna impresa definita> (max. presenti 3.00 uomini al giorno, per max. ore complessive 24.00)	
LF	Entità del Danno Lieve/Probabilità Improbabile = [447.80 ore]	
	Entità del Danno Significativo/Probabilità Improbabile = [6.12 ore]	
	Entità del Danno Grave/Probabilità Improbabile = [3.80 ore]	
LV	Addetto alla realizzazione della recinzione e degli accessi al cantiere (Max. ore 24.00)	

PSC - ALLEGATO 2 - RELAZIONE DI ANALISI E VALUTAZIONE DEI RISCHI (ALLEGATO "B" DEL PSC)

Sigla	Attività	Entità del Danno Probabilità
AT	Attrezzi manuali	
RS	Punture, tagli, abrasioni	E1 * P1 = 1
RS	Urti, colpi, impatti, compressioni	E1 * P1 = 1
AT	Scala semplice	
RS	Caduta dall'alto	E1 * P1 = 1
RS	Urti, colpi, impatti, compressioni	E1 * P1 = 1
RS	Movimentazione manuale dei carichi	E1 * P1 = 1
AT	Sega circolare	
RS	Elettrocuzione	E1 * P1 = 1
RS	Inalazione polveri, fibre	E1 * P1 = 1
RS	Punture, tagli, abrasioni	E1 * P1 = 1
RS	Rumore	E1 * P1 = 1
RS	Scivolamenti, cadute a livello	E1 * P1 = 1
RS	Urti, colpi, impatti, compressioni	E1 * P1 = 1
AT	Smerigliatrice angolare (flessibile)	
RS	Elettrocuzione	E1 * P1 = 1
RS	Inalazione polveri, fibre	E1 * P1 = 1
RS	Punture, tagli, abrasioni	E1 * P1 = 1
RS	Rumore	E1 * P1 = 1
RS	Vibrazioni	E1 * P1 = 1
AT	Trapano elettrico	
RS	Elettrocuzione	E1 * P1 = 1
RS	Inalazione polveri, fibre	E1 * P1 = 1
RS	Punture, tagli, abrasioni	E1 * P1 = 1
RS	Rumore	E1 * P1 = 1
RS	Vibrazioni	E1 * P1 = 1
MC1	M.M.C. (sollevamento e trasporto) [Le azioni di sollevamento e trasporto non comportano alcun rischio per la maggior parte della popolazione.]	E1 * P1 = 1
MA	Autocarro (Max. ore 24.00)	
RS	Cesoiamenti, stritolamenti	E2 * P1 = 2
RS	Getti, schizzi	E2 * P1 = 2
RS	Inalazione polveri, fibre	E1 * P1 = 1
RM	Rumore per "Operatore autocarro" [Il livello di esposizione è "Minore dei valori inferiori di azione: 80 dB(A) e 135 dB(C)".]	E1 * P1 = 1
RS	Incendi, esplosioni	E3 * P1 = 3
RS	Investimento, ribaltamento	E3 * P1 = 3
RS	Urti, colpi, impatti, compressioni	E2 * P1 = 2
VB	Vibrazioni per "Operatore autocarro" [HAV "Non presente", WBV "Inferiore a 0,5 m/s²"]	E2 * P1 = 2
	<b>Realizzazione di schermatura di cantiere antirumore e antipolvere (fase)</b>	
	<Nessuna impresa definita> (max. presenti 3.00 uomini al giorno, per max. ore complessive 24.00)	
LF	Entità del Danno Lieve/Probabilità Improbabile = [447.80 ore]	
	Entità del Danno Significativo/Probabilità Improbabile = [6.12 ore]	
	Entità del Danno Grave/Probabilità Improbabile = [3.80 ore]	
LV	Addetto alla realizzazione di schermatura di cantiere antirumore e antipolvere (Max. ore 24.00)	
AT	Attrezzi manuali	
RS	Punture, tagli, abrasioni	E1 * P1 = 1
RS	Urti, colpi, impatti, compressioni	E1 * P1 = 1
AT	Scala semplice	
RS	Caduta dall'alto	E1 * P1 = 1
RS	Urti, colpi, impatti, compressioni	E1 * P1 = 1
RS	Movimentazione manuale dei carichi	E1 * P1 = 1
AT	Sega circolare	
RS	Elettrocuzione	E1 * P1 = 1
RS	Inalazione polveri, fibre	E1 * P1 = 1
RS	Punture, tagli, abrasioni	E1 * P1 = 1
RS	Rumore	E1 * P1 = 1
RS	Scivolamenti, cadute a livello	E1 * P1 = 1
RS	Urti, colpi, impatti, compressioni	E1 * P1 = 1
AT	Smerigliatrice angolare (flessibile)	
RS	Elettrocuzione	E1 * P1 = 1
RS	Inalazione polveri, fibre	E1 * P1 = 1
RS	Punture, tagli, abrasioni	E1 * P1 = 1
RS	Rumore	E1 * P1 = 1
RS	Vibrazioni	E1 * P1 = 1
AT	Trapano elettrico	
RS	Elettrocuzione	E1 * P1 = 1
RS	Inalazione polveri, fibre	E1 * P1 = 1
RS	Punture, tagli, abrasioni	E1 * P1 = 1
RS	Rumore	E1 * P1 = 1
RS	Vibrazioni	E1 * P1 = 1
MC1	M.M.C. (sollevamento e trasporto) [Le azioni di sollevamento e trasporto non comportano alcun rischio	E1 * P1 = 1

PSC - ALLEGATO 2 - RELAZIONE DI ANALISI E VALUTAZIONE DEI RISCHI (ALLEGATO "B" DEL PSC)

Sigla	Attività	Entità del Danno Probabilità
	per la maggior parte della popolazione.]	
MA	Autocarro (Max. ore 24.00)	
RS	Cesoiamenti, stritolamenti	E2 * P1 = 2
RS	Getti, schizzi	E2 * P1 = 2
RS	Inalazione polveri, fibre	E1 * P1 = 1
RM	Rumore per "Operatore autocarro" [Il livello di esposizione è "Minore dei valori inferiori di azione: 80 dB(A) e 135 dB(C)."]	E1 * P1 = 1
RS	Incendi, esplosioni	E3 * P1 = 3
RS	Investimento, ribaltamento	E3 * P1 = 3
RS	Urti, colpi, impatti, compressioni	E2 * P1 = 2
VB	Vibrazioni per "Operatore autocarro" [HAV "Non presente", WBV "Inferiore a 0,5 m/s <sup>2</sup> "]	E2 * P1 = 2
	<b>Realizzazione della viabilità di cantiere (fase)</b>	
	<Nessuna impresa definita> (max. presenti 3.50 uomini al giorno, per max. ore complessive 28.00)	
LF	Entità del Danno Lieve/Probabilità Improbabile = [79.40 ore]	
	Entità del Danno Significativo/Probabilità Improbabile = [8.52 ore]	
	Entità del Danno Significativo/Probabilità Probabile = [1.92 ore]	
	Entità del Danno Grave/Probabilità Improbabile = [7.60 ore]	
	Entità del Danno Gravissimo/Probabilità Probabile = [20.00 ore]	
LV	Addetto alla realizzazione della viabilità di cantiere (Max. ore 28.00)	
AT	Attrezzi manuali	
RS	Punture, tagli, abrasioni	E1 * P1 = 1
RS	Urti, colpi, impatti, compressioni	E1 * P1 = 1
RS	Investimento, ribaltamento	E4 * P3 = 12
MC1	M.M.C. (sollevamento e trasporto) [Le azioni di sollevamento e trasporto non comportano alcun rischio per la maggior parte della popolazione.]	E1 * P1 = 1
MA	Autocarro (Max. ore 28.00)	
RS	Cesoiamenti, stritolamenti	E2 * P1 = 2
RS	Getti, schizzi	E2 * P1 = 2
RS	Inalazione polveri, fibre	E1 * P1 = 1
RM	Rumore per "Operatore autocarro" [Il livello di esposizione è "Minore dei valori inferiori di azione: 80 dB(A) e 135 dB(C)."]	E1 * P1 = 1
RS	Incendi, esplosioni	E3 * P1 = 3
RS	Investimento, ribaltamento	E3 * P1 = 3
RS	Urti, colpi, impatti, compressioni	E2 * P1 = 2
VB	Vibrazioni per "Operatore autocarro" [HAV "Non presente", WBV "Inferiore a 0,5 m/s <sup>2</sup> "]	E2 * P1 = 2
MA	Pala meccanica (Max. ore 28.00)	
RS	Cesoiamenti, stritolamenti	E2 * P1 = 2
RS	Inalazione polveri, fibre	E1 * P1 = 1
RS	Incendi, esplosioni	E3 * P1 = 3
RS	Investimento, ribaltamento	E3 * P1 = 3
RM	Rumore per "Operatore pala meccanica" [Il livello di esposizione è "Minore dei valori inferiori di azione: 80 dB(A) e 135 dB(C)."]	E1 * P1 = 1
RS	Scivolamenti, cadute a livello	E1 * P1 = 1
VB	Vibrazioni per "Operatore pala meccanica" [HAV "Non presente", WBV "Compreso tra 0,5 e 1 m/s <sup>2</sup> "]	E2 * P3 = 6
	<b>Realizzazione di impianto elettrico del cantiere (fase)</b>	
	<Nessuna impresa definita> (max. presenti 1.25 uomini al giorno, per max. ore complessive 10.00)	
LF	Entità del Danno Lieve/Probabilità Improbabile = [170.00 ore]	
	Entità del Danno Grave/Probabilità Probabile = [9.50 ore]	
LV	Addetto alla realizzazione di impianto elettrico di cantiere (Max. ore 10.00)	
AT	Attrezzi manuali	
RS	Punture, tagli, abrasioni	E1 * P1 = 1
RS	Urti, colpi, impatti, compressioni	E1 * P1 = 1
AT	Ponteggio mobile o trabattello	
RS	Caduta dall'alto	E1 * P1 = 1
RS	Caduta di materiale dall'alto o a livello	E1 * P1 = 1
RS	Urti, colpi, impatti, compressioni	E1 * P1 = 1
AT	Scala doppia	
RS	Caduta dall'alto	E1 * P1 = 1
RS	Cesoiamenti, stritolamenti	E1 * P1 = 1
RS	Urti, colpi, impatti, compressioni	E1 * P1 = 1
RS	Movimentazione manuale dei carichi	E1 * P1 = 1
AT	Scala semplice	
RS	Caduta dall'alto	E1 * P1 = 1
RS	Urti, colpi, impatti, compressioni	E1 * P1 = 1
RS	Movimentazione manuale dei carichi	E1 * P1 = 1
AT	Trapano elettrico	
RS	Elettrocuzione	E1 * P1 = 1
RS	Inalazione polveri, fibre	E1 * P1 = 1
RS	Punture, tagli, abrasioni	E1 * P1 = 1
RS	Rumore	E1 * P1 = 1
RS	Vibrazioni	E1 * P1 = 1

PSC - ALLEGATO 2 - RELAZIONE DI ANALISI E VALUTAZIONE DEI RISCHI (ALLEGATO "B" DEL PSC)

Sigla	Attività	Entità del Danno Probabilità
RS	Elettrocuzione	E3 * P3 = 9
	<b>Realizzazione di impianto di messa a terra del cantiere (fase)</b>	
	<Nessuna impresa definita> (max. presenti 1.25 uomini al giorno, per max. ore complessive 10.00)	
LF	Entità del Danno Lieve/Probabilità Improbabile = [110.00 ore] Entità del Danno Grave/Probabilità Probabile = [9.50 ore]	
LV	Addetto alla realizzazione di impianto di messa a terra del cantiere (Max. ore 10.00)	
AT	Attrezzi manuali	
RS	Punture, tagli, abrasioni	E1 * P1 = 1
RS	Urti, colpi, impatti, compressioni	E1 * P1 = 1
AT	Avvitatore elettrico	
RS	Elettrocuzione	E1 * P1 = 1
RS	Urti, colpi, impatti, compressioni	E1 * P1 = 1
AT	Scala semplice	
RS	Caduta dall'alto	E1 * P1 = 1
RS	Urti, colpi, impatti, compressioni	E1 * P1 = 1
RS	Movimentazione manuale dei carichi	E1 * P1 = 1
AT	Scala doppia	
RS	Caduta dall'alto	E1 * P1 = 1
RS	Cesoiamenti, stritolamenti	E1 * P1 = 1
RS	Urti, colpi, impatti, compressioni	E1 * P1 = 1
RS	Movimentazione manuale dei carichi	E1 * P1 = 1
RS	Elettrocuzione	E3 * P3 = 9
	<b>Realizzazione di impianto di protezione da scariche atmosferiche del cantiere (fase)</b>	
	<Nessuna impresa definita> (max. presenti 1.25 uomini al giorno, per max. ore complessive 10.00)	
LF	Entità del Danno Lieve/Probabilità Improbabile = [140.00 ore] Entità del Danno Grave/Probabilità Probabile = [9.50 ore]	
LV	Addetto alla realizzazione di impianto di protezione da scariche atmosferiche del cantiere (Max. ore 10.00)	
AT	Attrezzi manuali	
RS	Punture, tagli, abrasioni	E1 * P1 = 1
RS	Urti, colpi, impatti, compressioni	E1 * P1 = 1
AT	Scala semplice	
RS	Caduta dall'alto	E1 * P1 = 1
RS	Urti, colpi, impatti, compressioni	E1 * P1 = 1
RS	Movimentazione manuale dei carichi	E1 * P1 = 1
AT	Scala doppia	
RS	Caduta dall'alto	E1 * P1 = 1
RS	Cesoiamenti, stritolamenti	E1 * P1 = 1
RS	Urti, colpi, impatti, compressioni	E1 * P1 = 1
RS	Movimentazione manuale dei carichi	E1 * P1 = 1
AT	Trapano elettrico	
RS	Elettrocuzione	E1 * P1 = 1
RS	Inalazione polveri, fibre	E1 * P1 = 1
RS	Punture, tagli, abrasioni	E1 * P1 = 1
RS	Rumore	E1 * P1 = 1
RS	Vibrazioni	E1 * P1 = 1
RS	Elettrocuzione	E3 * P3 = 9
	<b>Realizzazione di impianto idrico dei servizi igienico-assistenziali e sanitari del cantiere (fase)</b>	
	<Nessuna impresa definita> (max. presenti 1.25 uomini al giorno, per max. ore complessive 10.00)	
LF	Entità del Danno Lieve/Probabilità Improbabile = [190.00 ore] Entità del Danno Gravissimo/Probabilità Molto probabile = [10.00 ore]	
LV	Addetto alla realizzazione di impianto idrico dei servizi igienico-assistenziali e sanitari del cantiere (Max. ore 10.00)	
AT	Attrezzi manuali	
RS	Punture, tagli, abrasioni	E1 * P1 = 1
RS	Urti, colpi, impatti, compressioni	E1 * P1 = 1
AT	Cannello per saldatura ossiacetilenica	
RS	Inalazione fumi, gas, vapori	E1 * P1 = 1
RS	Incendi, esplosioni	E1 * P1 = 1
RS	Radiazioni non ionizzanti	E1 * P1 = 1
RS	Rumore	E1 * P1 = 1
RS	Urti, colpi, impatti, compressioni	E1 * P1 = 1
AT	Scala doppia	
RS	Caduta dall'alto	E1 * P1 = 1
RS	Cesoiamenti, stritolamenti	E1 * P1 = 1
RS	Urti, colpi, impatti, compressioni	E1 * P1 = 1
RS	Movimentazione manuale dei carichi	E1 * P1 = 1
AT	Scala semplice	
RS	Caduta dall'alto	E1 * P1 = 1

PSC - ALLEGATO 2 - RELAZIONE DI ANALISI E VALUTAZIONE DEI RISCHI (ALLEGATO "B" DEL PSC)

Sigla	Attività	Entità del Danno Probabilità
RS	Urti, colpi, impatti, compressioni	E1 * P1 = 1
RS	Movimentazione manuale dei carichi	E1 * P1 = 1
AT	Trapano elettrico	
RS	Elettrocuzione	E1 * P1 = 1
RS	Inalazione polveri, fibre	E1 * P1 = 1
RS	Punture, tagli, abrasioni	E1 * P1 = 1
RS	Rumore	E1 * P1 = 1
RS	Vibrazioni	E1 * P1 = 1
ROA	R.O.A. per "Saldatura a gas (acetilene)" [Rischio alto per la salute.]	E4 * P4 = 16
	<b>Realizzazione di impianto d'illuminazione di cantiere ad alta efficienza (fase)</b>	
	<Nessuna impresa definita> (max. presenti 1.25 uomini al giorno, per max. ore complessive 10.00)	
LF	Entità del Danno Lieve/Probabilità Improbabile = [170.00 ore] Entità del Danno Grave/Probabilità Probabile = [9.50 ore]	
LV	Addeito alla realizzazione di impianto d'illuminazione di cantiere ad alta efficienza (Max. ore 10.00)	
AT	Attrezzi manuali	
RS	Punture, tagli, abrasioni	E1 * P1 = 1
RS	Urti, colpi, impatti, compressioni	E1 * P1 = 1
AT	Ponteggio mobile o trabattello	
RS	Caduta dall'alto	E1 * P1 = 1
RS	Caduta di materiale dall'alto o a livello	E1 * P1 = 1
RS	Urti, colpi, impatti, compressioni	E1 * P1 = 1
AT	Scala doppia	
RS	Caduta dall'alto	E1 * P1 = 1
RS	Cesoiamenti, stritolamenti	E1 * P1 = 1
RS	Urti, colpi, impatti, compressioni	E1 * P1 = 1
RS	Movimentazione manuale dei carichi	E1 * P1 = 1
AT	Scala semplice	
RS	Caduta dall'alto	E1 * P1 = 1
RS	Urti, colpi, impatti, compressioni	E1 * P1 = 1
RS	Movimentazione manuale dei carichi	E1 * P1 = 1
AT	Trapano elettrico	
RS	Elettrocuzione	E1 * P1 = 1
RS	Inalazione polveri, fibre	E1 * P1 = 1
RS	Punture, tagli, abrasioni	E1 * P1 = 1
RS	Rumore	E1 * P1 = 1
RS	Vibrazioni	E1 * P1 = 1
RS	Elettrocuzione	E3 * P3 = 9
	<b>Allestimento di depositi, zone per lo stoccaggio dei materiali e per gli impianti fissi (fase)</b>	
	<Nessuna impresa definita> (max. presenti 2.38 uomini al giorno, per max. ore complessive 19.00)	
LF	Entità del Danno Lieve/Probabilità Improbabile = [341.10 ore] Entità del Danno Lieve/Probabilità Poco probabile = [0.40 ore] Entità del Danno Significativo/Probabilità Improbabile = [4.36 ore] Entità del Danno Grave/Probabilità Improbabile = [2.85 ore] Entità del Danno Grave/Probabilità Poco probabile = [16.00 ore]	
LV	Addeito all'allestimento di depositi, zone per lo stoccaggio dei materiali e per gli impianti fissi (Max. ore 19.00)	
AT	Attrezzi manuali	
RS	Punture, tagli, abrasioni	E1 * P1 = 1
RS	Urti, colpi, impatti, compressioni	E1 * P1 = 1
AT	Scala semplice	
RS	Caduta dall'alto	E1 * P1 = 1
RS	Urti, colpi, impatti, compressioni	E1 * P1 = 1
RS	Movimentazione manuale dei carichi	E1 * P1 = 1
AT	Sega circolare	
RS	Elettrocuzione	E1 * P1 = 1
RS	Inalazione polveri, fibre	E1 * P1 = 1
RS	Punture, tagli, abrasioni	E1 * P1 = 1
RS	Rumore	E1 * P1 = 1
RS	Scivolamenti, cadute a livello	E1 * P1 = 1
RS	Urti, colpi, impatti, compressioni	E1 * P1 = 1
AT	Smerigliatrice angolare (flessibile)	
RS	Elettrocuzione	E1 * P1 = 1
RS	Inalazione polveri, fibre	E1 * P1 = 1
RS	Punture, tagli, abrasioni	E1 * P1 = 1
RS	Rumore	E1 * P1 = 1
RS	Vibrazioni	E1 * P1 = 1
AT	Trapano elettrico	
RS	Elettrocuzione	E1 * P1 = 1
RS	Inalazione polveri, fibre	E1 * P1 = 1
RS	Punture, tagli, abrasioni	E1 * P1 = 1
RS	Rumore	E1 * P1 = 1

PSC - ALLEGATO 2 - RELAZIONE DI ANALISI E VALUTAZIONE DEI RISCHI (ALLEGATO "B" DEL PSC)

Sigla	Attività	Entità del Danno Probabilità
RS	Vibrazioni	E1 * P1 = 1
RS	Caduta di materiale dall'alto o a livello	E3 * P2 = 6
MA	Autocarro (Max. ore 19.00)	
RS	Cesoiamenti, stritolamenti	E2 * P1 = 2
RS	Getti, schizzi	E2 * P1 = 2
RS	Inalazione polveri, fibre	E1 * P1 = 1
RM	Rumore per "Operatore autocarro" [Il livello di esposizione è "Minore dei valori inferiori di azione: 80 dB(A) e 135 dB(C)."]	E1 * P1 = 1
RS	Incendi, esplosioni	E3 * P1 = 3
RS	Investimento, ribaltamento	E3 * P1 = 3
RS	Urti, colpi, impatti, compressioni	E2 * P1 = 2
VB	Vibrazioni per "Operatore autocarro" [HAV "Non presente", WBV "Inferiore a 0,5 m/s²"]	E2 * P1 = 2
MA	Autogru (Max. ore 19.00)	
RS	Caduta di materiale dall'alto o a livello	E3 * P2 = 6
RS	Elettrocuzione	E3 * P1 = 3
RS	Getti, schizzi	E1 * P2 = 2
RS	Incendi, esplosioni	E3 * P1 = 3
RS	Investimento, ribaltamento	E3 * P1 = 3
RS	Punture, tagli, abrasioni	E1 * P1 = 1
RM	Rumore per "Operatore autogru" [Il livello di esposizione è "Minore dei valori inferiori di azione: 80 dB(A) e 135 dB(C)."]	E1 * P1 = 1
RS	Urti, colpi, impatti, compressioni	E2 * P1 = 2
VB	Vibrazioni per "Operatore autogru" [HAV "Non presente", WBV "Inferiore a 0,5 m/s²"]	E2 * P1 = 2
	<b>All'estensione di aree di deposito provvisorie per materiali recuperabili (fase)</b>	
	<Nessuna impresa definita> (max. presenti 3.13 uomini al giorno, per max. ore complessive 25.00)	
	Entità del Danno Lieve/Probabilità Improbabile = [430.90 ore]	
LF	Entità del Danno Lieve/Probabilità Poco probabile = [0.40 ore]	
	Entità del Danno Significativo/Probabilità Improbabile = [7.16 ore]	
	Entità del Danno Significativo/Probabilità Probabile = [0.96 ore]	
	Entità del Danno Grave/Probabilità Improbabile = [4.75 ore]	
	Entità del Danno Grave/Probabilità Poco probabile = [0.80 ore]	
LV	Addetto all'allestimento di aree di deposito provvisorie per materiali recuperabili (Max. ore 25.00)	
AT	Attrezzi manuali	
RS	Punture, tagli, abrasioni	E1 * P1 = 1
RS	Urti, colpi, impatti, compressioni	E1 * P1 = 1
AT	Scala semplice	
RS	Caduta dall'alto	E1 * P1 = 1
RS	Urti, colpi, impatti, compressioni	E1 * P1 = 1
RS	Movimentazione manuale dei carichi	E1 * P1 = 1
AT	Sega circolare	
RS	Elettrocuzione	E1 * P1 = 1
RS	Inalazione polveri, fibre	E1 * P1 = 1
RS	Punture, tagli, abrasioni	E1 * P1 = 1
RS	Rumore	E1 * P1 = 1
RS	Scivolamenti, cadute a livello	E1 * P1 = 1
RS	Urti, colpi, impatti, compressioni	E1 * P1 = 1
AT	Smerigliatrice angolare (flessibile)	
RS	Elettrocuzione	E1 * P1 = 1
RS	Inalazione polveri, fibre	E1 * P1 = 1
RS	Punture, tagli, abrasioni	E1 * P1 = 1
RS	Rumore	E1 * P1 = 1
RS	Vibrazioni	E1 * P1 = 1
AT	Trapano elettrico	
RS	Elettrocuzione	E1 * P1 = 1
RS	Inalazione polveri, fibre	E1 * P1 = 1
RS	Punture, tagli, abrasioni	E1 * P1 = 1
RS	Rumore	E1 * P1 = 1
RS	Vibrazioni	E1 * P1 = 1
MA	Autocarro (Max. ore 25.00)	
RS	Cesoiamenti, stritolamenti	E2 * P1 = 2
RS	Getti, schizzi	E2 * P1 = 2
RS	Inalazione polveri, fibre	E1 * P1 = 1
RM	Rumore per "Operatore autocarro" [Il livello di esposizione è "Minore dei valori inferiori di azione: 80 dB(A) e 135 dB(C)."]	E1 * P1 = 1
RS	Incendi, esplosioni	E3 * P1 = 3
RS	Investimento, ribaltamento	E3 * P1 = 3
RS	Urti, colpi, impatti, compressioni	E2 * P1 = 2
VB	Vibrazioni per "Operatore autocarro" [HAV "Non presente", WBV "Inferiore a 0,5 m/s²"]	E2 * P1 = 2
MA	Pala meccanica (minipala) (Max. ore 25.00)	
RS	Cesoiamenti, stritolamenti	E2 * P1 = 2
RS	Inalazione polveri, fibre	E1 * P1 = 1

PSC - ALLEGATO 2 - RELAZIONE DI ANALISI E VALUTAZIONE DEI RISCHI (ALLEGATO "B" DEL PSC)

Sigla	Attività	Entità del Danno Probabilità
RS	Incendi, esplosioni	E3 * P1 = 3
RS	Investimento, ribaltamento	E3 * P1 = 3
RM	Rumore per "Operatore pala meccanica" [Il livello di esposizione è "Minore dei valori inferiori di azione: 80 dB(A) e 135 dB(C)."]	E1 * P1 = 1
RS	Scivolamenti, cadute a livello	E1 * P1 = 1
RS	Urti, colpi, impatti, compressioni	E2 * P1 = 2
VB	Vibrazioni per "Operatore pala meccanica" [HAV "Non presente", WBV "Compreso tra 0,5 e 1 m/s <sup>2</sup> "]	E2 * P3 = 6
MA	Autogru (Max. ore 25.00)	
RS	Caduta di materiale dall'alto o a livello	E3 * P2 = 6
RS	Elettrocuzione	E3 * P1 = 3
RS	Getti, schizzi	E1 * P2 = 2
RS	Incendi, esplosioni	E3 * P1 = 3
RS	Investimento, ribaltamento	E3 * P1 = 3
RS	Punture, tagli, abrasioni	E1 * P1 = 1
RM	Rumore per "Operatore autogru" [Il livello di esposizione è "Minore dei valori inferiori di azione: 80 dB(A) e 135 dB(C)."]	E1 * P1 = 1
RS	Urti, colpi, impatti, compressioni	E2 * P1 = 2
VB	Vibrazioni per "Operatore autogru" [HAV "Non presente", WBV "Inferiore a 0,5 m/s <sup>2</sup> "]	E2 * P1 = 2
	<b>Alliestimento di servizi igienico-assistenziali del cantiere (fase)</b>	
	<Nessuna impresa definita> (max. presenti 2.88 uomini al giorno, per max. ore complessive 23.00)	
LF	Entità del Danno Lieve/Probabilità Improbabile = [425.10 ore]	
	Entità del Danno Lieve/Probabilità Poco probabile = [0.40 ore]	
	Entità del Danno Significativo/Probabilità Improbabile = [4.36 ore]	
	Entità del Danno Grave/Probabilità Improbabile = [2.85 ore]	
	Entità del Danno Grave/Probabilità Poco probabile = [19.80 ore]	
LV	Addetto all'allestimento di servizi igienico-assistenziali del cantiere (Max. ore 23.00)	
AT	Attrezzi manuali	
RS	Punture, tagli, abrasioni	E1 * P1 = 1
RS	Urti, colpi, impatti, compressioni	E1 * P1 = 1
AT	Scala semplice	
RS	Caduta dall'alto	E1 * P1 = 1
RS	Urti, colpi, impatti, compressioni	E1 * P1 = 1
RS	Movimentazione manuale dei carichi	E1 * P1 = 1
AT	Sega circolare	
RS	Elettrocuzione	E1 * P1 = 1
RS	Inalazione polveri, fibre	E1 * P1 = 1
RS	Punture, tagli, abrasioni	E1 * P1 = 1
RS	Rumore	E1 * P1 = 1
RS	Scivolamenti, cadute a livello	E1 * P1 = 1
RS	Urti, colpi, impatti, compressioni	E1 * P1 = 1
AT	Smerigliatrice angolare (flessibile)	
RS	Elettrocuzione	E1 * P1 = 1
RS	Inalazione polveri, fibre	E1 * P1 = 1
RS	Punture, tagli, abrasioni	E1 * P1 = 1
RS	Rumore	E1 * P1 = 1
RS	Vibrazioni	E1 * P1 = 1
AT	Trapano elettrico	
RS	Elettrocuzione	E1 * P1 = 1
RS	Inalazione polveri, fibre	E1 * P1 = 1
RS	Punture, tagli, abrasioni	E1 * P1 = 1
RS	Rumore	E1 * P1 = 1
RS	Vibrazioni	E1 * P1 = 1
RS	Caduta di materiale dall'alto o a livello	E3 * P2 = 6
MA	Autocarro (Max. ore 23.00)	
RS	Cesoiamenti, stritolamenti	E2 * P1 = 2
RS	Getti, schizzi	E2 * P1 = 2
RS	Inalazione polveri, fibre	E1 * P1 = 1
RM	Rumore per "Operatore autocarro" [Il livello di esposizione è "Minore dei valori inferiori di azione: 80 dB(A) e 135 dB(C)."]	E1 * P1 = 1
RS	Incendi, esplosioni	E3 * P1 = 3
RS	Investimento, ribaltamento	E3 * P1 = 3
RS	Urti, colpi, impatti, compressioni	E2 * P1 = 2
VB	Vibrazioni per "Operatore autocarro" [HAV "Non presente", WBV "Inferiore a 0,5 m/s <sup>2</sup> "]	E2 * P1 = 2
MA	Autogru (Max. ore 23.00)	
RS	Caduta di materiale dall'alto o a livello	E3 * P2 = 6
RS	Elettrocuzione	E3 * P1 = 3
RS	Getti, schizzi	E1 * P2 = 2
RS	Incendi, esplosioni	E3 * P1 = 3
RS	Investimento, ribaltamento	E3 * P1 = 3
RS	Punture, tagli, abrasioni	E1 * P1 = 1
RM	Rumore per "Operatore autogru" [Il livello di esposizione è "Minore dei valori inferiori di azione: 80	E1 * P1 = 1

PSC - ALLEGATO 2 - RELAZIONE DI ANALISI E VALUTAZIONE DEI RISCHI (ALLEGATO "B" DEL PSC)

Sigla	Attività	Entità del Danno Probabilità
RS	dB(A) e 135 dB(C).]	
RS	Urti, colpi, impatti, compressioni	E2 * P1 = 2
VB	Vibrazioni per "Operatore autogru" [HAV "Non presente", WBV "Inferiore a 0,5 m/s²"]	E2 * P1 = 2
	<b>Alliestimento di servizi sanitari del cantiere (fase)</b>	
	<Nessuna impresa definita> (max. presenti 2.88 uomini al giorno, per max. ore complessive 23.00)	
LF	Entità del Danno Lieve/Probabilità Improbabile = [425.10 ore]	
LF	Entità del Danno Lieve/Probabilità Poco probabile = [0.40 ore]	
LF	Entità del Danno Significativo/Probabilità Improbabile = [4.36 ore]	
LF	Entità del Danno Grave/Probabilità Improbabile = [2.85 ore]	
LF	Entità del Danno Grave/Probabilità Poco probabile = [19.80 ore]	
LV	Addeito all'allestimento di servizi sanitari del cantiere (Max. ore 23.00)	
AT	Attrezzi manuali	
RS	Punture, tagli, abrasioni	E1 * P1 = 1
RS	Urti, colpi, impatti, compressioni	E1 * P1 = 1
AT	Scala semplice	
RS	Caduta dall'alto	E1 * P1 = 1
RS	Urti, colpi, impatti, compressioni	E1 * P1 = 1
RS	Movimentazione manuale dei carichi	E1 * P1 = 1
AT	Sega circolare	
RS	Elettrocuzione	E1 * P1 = 1
RS	Inalazione polveri, fibre	E1 * P1 = 1
RS	Punture, tagli, abrasioni	E1 * P1 = 1
RS	Rumore	E1 * P1 = 1
RS	Scivolamenti, cadute a livello	E1 * P1 = 1
RS	Urti, colpi, impatti, compressioni	E1 * P1 = 1
AT	Smerigliatrice angolare (flessibile)	
RS	Elettrocuzione	E1 * P1 = 1
RS	Inalazione polveri, fibre	E1 * P1 = 1
RS	Punture, tagli, abrasioni	E1 * P1 = 1
RS	Rumore	E1 * P1 = 1
RS	Vibrazioni	E1 * P1 = 1
AT	Trapano elettrico	
RS	Elettrocuzione	E1 * P1 = 1
RS	Inalazione polveri, fibre	E1 * P1 = 1
RS	Punture, tagli, abrasioni	E1 * P1 = 1
RS	Rumore	E1 * P1 = 1
RS	Vibrazioni	E1 * P1 = 1
RS	Caduta di materiale dall'alto o a livello	E3 * P2 = 6
MA	Autocarro (Max. ore 23.00)	
RS	Cesoiamenti, stritolamenti	E2 * P1 = 2
RS	Getti, schizzi	E2 * P1 = 2
RS	Inalazione polveri, fibre	E1 * P1 = 1
RM	Rumore per "Operatore autocarro" [Il livello di esposizione è "Minore dei valori inferiori di azione: 80 dB(A) e 135 dB(C).]	E1 * P1 = 1
RS	Incendi, esplosioni	E3 * P1 = 3
RS	Investimento, ribaltamento	E3 * P1 = 3
RS	Urti, colpi, impatti, compressioni	E2 * P1 = 2
VB	Vibrazioni per "Operatore autocarro" [HAV "Non presente", WBV "Inferiore a 0,5 m/s²"]	E2 * P1 = 2
MA	Autogru (Max. ore 23.00)	
RS	Caduta di materiale dall'alto o a livello	E3 * P2 = 6
RS	Elettrocuzione	E3 * P1 = 3
RS	Getti, schizzi	E1 * P2 = 2
RS	Incendi, esplosioni	E3 * P1 = 3
RS	Investimento, ribaltamento	E3 * P1 = 3
RS	Punture, tagli, abrasioni	E1 * P1 = 1
RM	Rumore per "Operatore autogru" [Il livello di esposizione è "Minore dei valori inferiori di azione: 80 dB(A) e 135 dB(C).]	E1 * P1 = 1
RS	Urti, colpi, impatti, compressioni	E2 * P1 = 2
VB	Vibrazioni per "Operatore autogru" [HAV "Non presente", WBV "Inferiore a 0,5 m/s²"]	E2 * P1 = 2
LF	<b>BONIFICHE DA ORDIGNI BELLICI (STRADE DI PROGETTO)</b>	
	<b>Localizzazione e bonifica superficiale di eventuali ordigni bellici (fase)</b>	
	<Nessuna impresa definita> (max. presenti 1.00 uomini al giorno, per max. ore complessive 8.00)	
LF	Entità del Danno Lieve/Probabilità Improbabile = [64.00 ore]	
LF	Entità del Danno Gravissimo/Probabilità Improbabile = [8.00 ore]	
LV	Addeito alla localizzazione e bonifica superficiale di eventuali ordigni bellici (Max. ore 8.00)	
AT	Andatoie e Passerelle	
RS	Caduta dall'alto	E1 * P1 = 1
RS	Caduta di materiale dall'alto o a livello	E1 * P1 = 1
AT	Apparato rilevatore	
RS	Incendi, esplosioni	E4 * P1 = 4
AT	Attrezzi manuali	



PSC - ALLEGATO 2 - RELAZIONE DI ANALISI E VALUTAZIONE DEI RISCHI (ALLEGATO "B" DEL PSC)

Sigla	Attività	Entità del Danno Probabilità
RS	Punture, tagli, abrasioni	E1 * P1 = 1
RS	Urti, colpi, impatti, compressioni	E1 * P1 = 1
AT	Scala semplice	
RS	Caduta dall'alto	E1 * P1 = 1
RS	Urti, colpi, impatti, compressioni	E1 * P1 = 1
RS	Movimentazione manuale dei carichi	E1 * P1 = 1
RS	Incendi, esplosioni	E1 * P1 = 1
	<b>Scavo eseguito a mano di avvicinamento ad ordigni bellici (fase)</b>	
	<Nessuna impresa definita> (max. presenti 1.00 uomini al giorno, per max. ore complessive 8.00)	
LF	Entità del Danno Lieve/Probabilità Improbabile = [80.00 ore]	
	Entità del Danno Grave/Probabilità Poco probabile = [7.60 ore]	
	Entità del Danno Gravissimo/Probabilità Improbabile = [8.00 ore]	
LV	Addetto allo scavo eseguito a mano di avvicinamento ad ordigni bellici (Max. ore 8.00)	
AT	Andatoie e Passerelle	
RS	Caduta dall'alto	E1 * P1 = 1
RS	Caduta di materiale dall'alto o a livello	E1 * P1 = 1
AT	Apparato rilevatore	
RS	Incendi, esplosioni	E4 * P1 = 4
AT	Attrezzi manuali	
RS	Punture, tagli, abrasioni	E1 * P1 = 1
RS	Urti, colpi, impatti, compressioni	E1 * P1 = 1
AT	Scala semplice	
RS	Caduta dall'alto	E1 * P1 = 1
RS	Urti, colpi, impatti, compressioni	E1 * P1 = 1
RS	Movimentazione manuale dei carichi	E1 * P1 = 1
RS	Incendi, esplosioni	E1 * P1 = 1
RS	Seppellimento, sprofondamento	E3 * P2 = 6
RS	Caduta dall'alto	E1 * P1 = 1
MC1	M.M.C. (sollevamento e trasporto) [Le azioni di sollevamento e trasporto non comportano alcun rischio per la maggior parte della popolazione.]	E1 * P1 = 1
LF	<b>VIABILITA' DI SERVIZIO DI PROGETTO CON POSA DI CAVIDOTTO</b>	
	<b>Alliestimento di cantiere temporaneo su strada (fase)</b>	
	<Nessuna impresa definita> (max. presenti 2.25 uomini al giorno, per max. ore complessive 18.00)	
LF	Entità del Danno Lieve/Probabilità Improbabile = [83.90 ore]	
	Entità del Danno Significativo/Probabilità Improbabile = [3.06 ore]	
	Entità del Danno Grave/Probabilità Improbabile = [1.90 ore]	
	Entità del Danno Grave/Probabilità Poco probabile = [15.20 ore]	
LV	Addetto all'allestimento di cantiere temporaneo su strada (Max. ore 18.00)	
AT	Attrezzi manuali	
RS	Punture, tagli, abrasioni	E1 * P1 = 1
RS	Urti, colpi, impatti, compressioni	E1 * P1 = 1
AT	Scala semplice	
RS	Caduta dall'alto	E1 * P1 = 1
RS	Urti, colpi, impatti, compressioni	E1 * P1 = 1
RS	Movimentazione manuale dei carichi	E1 * P1 = 1
RS	Investimento, ribaltamento	E3 * P2 = 6
MA	Autocarro (Max. ore 18.00)	
RS	Cesoiamenti, stritolamenti	E2 * P1 = 2
RS	Getti, schizzi	E2 * P1 = 2
RS	Inalazione polveri, fibre	E1 * P1 = 1
RM	Rumore per "Operatore autocarro" [Il livello di esposizione è "Minore dei valori inferiori di azione: 80 dB(A) e 135 dB(C)."]	E1 * P1 = 1
RS	Incendi, esplosioni	E3 * P1 = 3
RS	Investimento, ribaltamento	E3 * P1 = 3
RS	Urti, colpi, impatti, compressioni	E2 * P1 = 2
VB	Vibrazioni per "Operatore autocarro" [HAV "Non presente", WBV "Inferiore a 0,5 m/s²"]	E2 * P1 = 2
	<b>Realizzazione di impianto d'illuminazione di cantiere ad alta efficienza (fase)</b>	
	<Nessuna impresa definita> (max. presenti 0.50 uomini al giorno, per max. ore complessive 4.00)	
LF	Entità del Danno Lieve/Probabilità Improbabile = [68.00 ore]	
	Entità del Danno Grave/Probabilità Probabile = [3.80 ore]	
LV	Addetto alla realizzazione di impianto d'illuminazione di cantiere ad alta efficienza (Max. ore 4.00)	
AT	Attrezzi manuali	
RS	Punture, tagli, abrasioni	E1 * P1 = 1
RS	Urti, colpi, impatti, compressioni	E1 * P1 = 1
AT	Ponteggio mobile o trabattello	
RS	Caduta dall'alto	E1 * P1 = 1
RS	Caduta di materiale dall'alto o a livello	E1 * P1 = 1
RS	Urti, colpi, impatti, compressioni	E1 * P1 = 1
AT	Scala doppia	
RS	Caduta dall'alto	E1 * P1 = 1

PSC - ALLEGATO 2 - RELAZIONE DI ANALISI E VALUTAZIONE DEI RISCHI (ALLEGATO "B" DEL PSC)

Sigla	Attività	Entità del Danno Probabilità
RS	Cesoiamenti, stritolamenti	E1 * P1 = 1
RS	Urti, colpi, impatti, compressioni	E1 * P1 = 1
RS	Movimentazione manuale dei carichi	E1 * P1 = 1
AT	Scala semplice	
RS	Caduta dall'alto	E1 * P1 = 1
RS	Urti, colpi, impatti, compressioni	E1 * P1 = 1
RS	Movimentazione manuale dei carichi	E1 * P1 = 1
AT	Trapano elettrico	
RS	Elettrocuzione	E1 * P1 = 1
RS	Inalazione polveri, fibre	E1 * P1 = 1
RS	Punture, tagli, abrasioni	E1 * P1 = 1
RS	Rumore	E1 * P1 = 1
RS	Vibrazioni	E1 * P1 = 1
RS	Elettrocuzione	E3 * P3 = 9
	<b>Rimozione selettiva delle specie arboree e arbustive (fase)</b>	
	<Nessuna impresa definita> (max. presenti 0.63 uomini al giorno, per max. ore complessive 5.00)	
LF	Entità del Danno Lieve/Probabilità Improbabile = [29.00 ore]	
	Entità del Danno Significativo/Probabilità Improbabile = [0.95 ore]	
	Entità del Danno Significativo/Probabilità Probabile = [2.72 ore]	
	Entità del Danno Grave/Probabilità Improbabile = [0.20 ore]	
	Entità del Danno Grave/Probabilità Poco probabile = [0.95 ore]	
	Entità del Danno Grave/Probabilità Probabile = [3.40 ore]	
	Entità del Danno Gravissimo/Probabilità Poco probabile = [4.00 ore]	
LV	Addetto alla rimozione selettiva delle specie arboree e arbustive (Max. ore 5.00)	
AT	Attrezzi manuali	
RS	Punture, tagli, abrasioni	E1 * P1 = 1
RS	Urti, colpi, impatti, compressioni	E1 * P1 = 1
AT	Motosega	
RS	Getti, schizzi	E1 * P1 = 1
RS	Incendi, esplosioni	E1 * P1 = 1
RS	Punture, tagli, abrasioni	E1 * P1 = 1
RS	Rumore	E1 * P1 = 1
RS	Vibrazioni	E1 * P1 = 1
RS	Investimento, ribaltamento	E4 * P2 = 8
RM	Rumore per "Addetto potatura" [Il livello di esposizione è "Maggiore dei valori superiori di azione: 85 dB(A) e 137 dB(C)."]	E3 * P3 = 9
VB	Vibrazioni per "Addetto potatura" [HAV "Compreso tra 2,5 e 5,0 m/s²", WBV "Non presente"]	E2 * P3 = 6
MA	Trattore (Max. ore 5.00)	
RS	Cesoiamenti, stritolamenti	E2 * P1 = 2
RS	Getti, schizzi	E1 * P1 = 1
RS	Incendi, esplosioni	E3 * P1 = 3
RS	Investimento, ribaltamento	E3 * P2 = 6
	<b>Tracciamento dell'asse di scavo (fase)</b>	
LF	<Nessuna impresa definita> (max. presenti 1.25 uomini al giorno, per max. ore complessive 10.00)	
	Entità del Danno Lieve/Probabilità Improbabile = [30.00 ore]	
LV	Addetto al tracciamento dell'asse di scavo (Max. ore 10.00)	
AT	Attrezzi manuali	
RS	Punture, tagli, abrasioni	E1 * P1 = 1
RS	Urti, colpi, impatti, compressioni	E1 * P1 = 1
RS	Scivolamenti, cadute a livello	E1 * P1 = 1
	<b>Formazione di rilevato stradale (fase)</b>	
	<Nessuna impresa definita> (max. presenti 1.50 uomini al giorno, per max. ore complessive 12.00)	
LF	Entità del Danno Lieve/Probabilità Improbabile = [31.30 ore]	
	Entità del Danno Lieve/Probabilità Poco probabile = [1.50 ore]	
	Entità del Danno Significativo/Probabilità Improbabile = [1.20 ore]	
	Entità del Danno Significativo/Probabilità Probabile = [2.16 ore]	
	Entità del Danno Grave/Probabilità Improbabile = [3.80 ore]	
	Entità del Danno Grave/Probabilità Probabile = [9.30 ore]	
LV	Addetto alla formazione di rilevato stradale (Max. ore 12.00)	
AT	Attrezzi manuali	
RS	Punture, tagli, abrasioni	E1 * P1 = 1
RS	Urti, colpi, impatti, compressioni	E1 * P1 = 1
RS	Investimento, ribaltamento	E3 * P3 = 9
RM	Rumore per "Operaio comune polivalente (costruzioni stradali)" [Il livello di esposizione è "Minore dei valori inferiori di azione: 80 dB(A) e 135 dB(C)."]	E1 * P1 = 1
MA	Pala meccanica (Max. ore 12.00)	
RS	Cesoiamenti, stritolamenti	E2 * P1 = 2
RS	Inalazione polveri, fibre	E1 * P1 = 1
RS	Incendi, esplosioni	E3 * P1 = 3
RS	Investimento, ribaltamento	E3 * P1 = 3
RM	Rumore per "Operatore pala meccanica" [Il livello di esposizione è "Minore dei valori inferiori di azione:	E1 * P1 = 1

PSC - ALLEGATO 2 - RELAZIONE DI ANALISI E VALUTAZIONE DEI RISCHI (ALLEGATO "B" DEL PSC)

Sigla	Attività	Entità del Danno Probabilità
RS	80 dB(A) e 135 dB(C).] Scivolamenti, cadute a livello	E1 * P1 = 1
VB	Vibrazioni per "Operatore pala meccanica" [HAV "Non presente", WBV "Compreso tra 0,5 e 1 m/s <sup>2</sup> "]	E2 * P3 = 6
MA	Rullo compressore (Max. ore 12.00)	
RS	Cesoiamenti, stritolamenti	E1 * P1 = 1
RS	Inalazione fumi, gas, vapori	E1 * P2 = 2
RS	Incendi, esplosioni	E3 * P1 = 3
RS	Investimento, ribaltamento	E3 * P1 = 3
RM	Rumore per "Operatore rullo compressore" [Il livello di esposizione è "Maggiore dei valori superiori di azione: 85 dB(A) e 137 dB(C)."]	E3 * P3 = 9
VB	Vibrazioni per "Operatore rullo compressore" [HAV "Non presente", WBV "Compreso tra 0,5 e 1 m/s <sup>2</sup> "]	E2 * P3 = 6
	<b>Posa di cavidotto (fase)</b> <Nessuna impresa definita> (max. presenti 1.25 uomini al giorno, per max. ore complessive 10.00)	
LF	Entità del Danno Lieve/Probabilità Improbabile = [69.90 ore] Entità del Danno Significativo/Probabilità Improbabile = [2.36 ore] Entità del Danno Grave/Probabilità Improbabile = [1.90 ore] Entità del Danno Grave/Probabilità Poco probabile = [7.60 ore] Entità del Danno Gravissimo/Probabilità Improbabile = [1.60 ore]	
LV	Addetto alla posa di cavidotto (Max. ore 10.00)	
AT	Attrezzi manuali	
RS	Punture, tagli, abrasioni	E1 * P1 = 1
RS	Urti, colpi, impatti, compressioni	E1 * P1 = 1
AT	Andatoie e Passerelle	
RS	Caduta dall'alto	E1 * P1 = 1
RS	Caduta di materiale dall'alto o a livello	E1 * P1 = 1
AT	Scala semplice	
RS	Caduta dall'alto	E1 * P1 = 1
RS	Urti, colpi, impatti, compressioni	E1 * P1 = 1
RS	Movimentazione manuale dei carichi	E1 * P1 = 1
RS	Caduta dall'alto	E1 * P1 = 1
RS	Caduta di materiale dall'alto o a livello	E3 * P2 = 6
MA	Autocarro con gru (Max. ore 10.00)	
RS	Cesoiamenti, stritolamenti	E2 * P1 = 2
RS	Elettrocuzione	E4 * P1 = 4
RS	Getti, schizzi	E1 * P1 = 1
RS	Incendi, esplosioni	E3 * P1 = 3
RS	Investimento, ribaltamento	E3 * P1 = 3
RS	Punture, tagli, abrasioni	E1 * P1 = 1
RM	Rumore per "Operatore autocarro" [Il livello di esposizione è "Minore dei valori inferiori di azione: 80 dB(A) e 135 dB(C)."]	E1 * P1 = 1
RS	Urti, colpi, impatti, compressioni	E2 * P1 = 2
VB	Vibrazioni per "Operatore autocarro" [HAV "Non presente", WBV "Inferiore a 0,5 m/s <sup>2</sup> "]	E2 * P1 = 2
	<b>Posa di cavidotto tramite microtunneling (fase)</b> <Nessuna impresa definita> (max. presenti 2.25 uomini al giorno, per max. ore complessive 18.00)	
LF	Entità del Danno Lieve/Probabilità Improbabile = [68.90 ore] Entità del Danno Lieve/Probabilità Poco probabile = [3.80 ore] Entità del Danno Significativo/Probabilità Improbabile = [11.36 ore] Entità del Danno Significativo/Probabilità Poco probabile = [6.80 ore] Entità del Danno Significativo/Probabilità Probabile = [2.08 ore] Entità del Danno Grave/Probabilità Improbabile = [5.70 ore] Entità del Danno Grave/Probabilità Poco probabile = [12.20 ore] Entità del Danno Grave/Probabilità Probabile = [4.00 ore] Entità del Danno Gravissimo/Probabilità Improbabile = [1.60 ore]	
LV	Addetto alla posa di cavidotto tramite microtunneling (Max. ore 18.00)	
AT	Attrezzi manuali	
RS	Punture, tagli, abrasioni	E1 * P1 = 1
RS	Urti, colpi, impatti, compressioni	E1 * P1 = 1
AT	Scala semplice	
RS	Caduta dall'alto	E1 * P1 = 1
RS	Urti, colpi, impatti, compressioni	E1 * P1 = 1
RS	Movimentazione manuale dei carichi	E1 * P1 = 1
RS	Caduta dall'alto	E1 * P1 = 1
RS	Caduta di materiale dall'alto o a livello	E3 * P2 = 6
MA	Autocarro con gru (Max. ore 18.00)	
RS	Cesoiamenti, stritolamenti	E2 * P1 = 2
RS	Elettrocuzione	E4 * P1 = 4
RS	Getti, schizzi	E1 * P1 = 1
RS	Incendi, esplosioni	E3 * P1 = 3
RS	Investimento, ribaltamento	E3 * P1 = 3
RS	Punture, tagli, abrasioni	E1 * P1 = 1
RM	Rumore per "Operatore autocarro" [Il livello di esposizione è "Minore dei valori inferiori di azione: 80 dB(A) e 135 dB(C)."]	E1 * P1 = 1

PSC - ALLEGATO 2 - RELAZIONE DI ANALISI E VALUTAZIONE DEI RISCHI (ALLEGATO "B" DEL PSC)

Sigla	Attività	Entità del Danno Probabilità
RS	Urti, colpi, impatti, compressioni	E2 * P1 = 2
VB	Vibrazioni per "Operatore autocarro" [HAV "Non presente", WBV "Inferiore a 0,5 m/s <sup>2</sup> "]	E2 * P1 = 2
MA	Sonda di perforazione (Max. ore 18.00)	
RS	Cesoiamenti, stritolamenti	E2 * P1 = 2
RS	Getti, schizzi	E1 * P2 = 2
RS	Incendi, esplosioni	E3 * P1 = 3
RS	Investimento, ribaltamento	E3 * P1 = 3
RM	Rumore per "Operatore trivellatrice" [Il livello di esposizione è "Compreso tra i valori inferiori e superiori di azione: 80/85 dB(A) e 135/137 dB(C)."]	E2 * P2 = 4
RS	Scivolamenti, cadute a livello	E1 * P1 = 1
RS	Urti, colpi, impatti, compressioni	E2 * P1 = 2
VB	Vibrazioni per "Operatore trivellatrice" [HAV "Non presente", WBV "Compreso tra 0,5 e 1 m/s <sup>2</sup> "]	E2 * P3 = 6
MA	Spingitubo (Max. ore 18.00)	
RS	Caduta di materiale dall'alto o a livello	E3 * P2 = 6
RS	Cesoiamenti, stritolamenti	E2 * P1 = 2
RS	Elettrocuzione	E1 * P1 = 1
RS	Getti, schizzi	E1 * P1 = 1
RS	Investimento, ribaltamento	E3 * P2 = 6
MC1	M.M.C. (sollevamento e trasporto) [Le azioni di sollevamento e trasporto non comportano alcun rischio per la maggior parte della popolazione.]	E1 * P1 = 1
RM	Rumore [Il livello di esposizione è "Maggiore dei valori superiori di azione: 85 dB(A) e 137 dB(C)."]	E3 * P3 = 9
RS	Urti, colpi, impatti, compressioni	E2 * P2 = 4
	<b>Formazione di fondazione stradale (fase)</b>	
	<Nessuna impresa definita> (max. presenti 1.50 uomini al giorno, per max. ore complessive 12.00)	
	Entità del Danno Lieve/Probabilità Improbabile = [31.30 ore]	
	Entità del Danno Lieve/Probabilità Poco probabile = [1.50 ore]	
LF	Entità del Danno Significativo/Probabilità Improbabile = [1.20 ore]	
	Entità del Danno Significativo/Probabilità Probabile = [2.16 ore]	
	Entità del Danno Grave/Probabilità Improbabile = [3.80 ore]	
	Entità del Danno Grave/Probabilità Probabile = [9.30 ore]	
LV	Addeito alla formazione di fondazione stradale (Max. ore 12.00)	
AT	Attrezzi manuali	
RS	Punture, tagli, abrasioni	E1 * P1 = 1
RS	Urti, colpi, impatti, compressioni	E1 * P1 = 1
RS	Investimento, ribaltamento	E3 * P3 = 9
RM	Rumore per "Operaio comune polivalente (costruzioni stradali)" [Il livello di esposizione è "Minore dei valori inferiori di azione: 80 dB(A) e 135 dB(C)."]	E1 * P1 = 1
MA	Pala meccanica (Max. ore 12.00)	
RS	Cesoiamenti, stritolamenti	E2 * P1 = 2
RS	Inalazione polveri, fibre	E1 * P1 = 1
RS	Incendi, esplosioni	E3 * P1 = 3
RS	Investimento, ribaltamento	E3 * P1 = 3
RM	Rumore per "Operatore pala meccanica" [Il livello di esposizione è "Minore dei valori inferiori di azione: 80 dB(A) e 135 dB(C)."]	E1 * P1 = 1
RS	Scivolamenti, cadute a livello	E1 * P1 = 1
VB	Vibrazioni per "Operatore pala meccanica" [HAV "Non presente", WBV "Compreso tra 0,5 e 1 m/s <sup>2</sup> "]	E2 * P3 = 6
MA	Rullo compressore (Max. ore 12.00)	
RS	Cesoiamenti, stritolamenti	E1 * P1 = 1
RS	Inalazione fumi, gas, vapori	E1 * P2 = 2
RS	Incendi, esplosioni	E3 * P1 = 3
RS	Investimento, ribaltamento	E3 * P1 = 3
RM	Rumore per "Operatore rullo compressore" [Il livello di esposizione è "Maggiore dei valori superiori di azione: 85 dB(A) e 137 dB(C)."]	E3 * P3 = 9
VB	Vibrazioni per "Operatore rullo compressore" [HAV "Non presente", WBV "Compreso tra 0,5 e 1 m/s <sup>2</sup> "]	E2 * P3 = 6
	<b>Realizzazione della carpenteria per opere d'arte in lavori stradali (fase)</b>	
	<Nessuna impresa definita> (max. presenti 2.00 uomini al giorno, per max. ore complessive 16.00)	
	Entità del Danno Lieve/Probabilità Improbabile = [256.00 ore]	
LF	Entità del Danno Lieve/Probabilità Probabile = [15.20 ore]	
	Entità del Danno Grave/Probabilità Probabile = [1.60 ore]	
LV	Addeito alla realizzazione della carpenteria per opere d'arte in lavori stradali (Max. ore 16.00)	
AT	Andatoie e Passerelle	
RS	Caduta dall'alto	E1 * P1 = 1
RS	Caduta di materiale dall'alto o a livello	E1 * P1 = 1
AT	Attrezzi manuali	
RS	Punture, tagli, abrasioni	E1 * P1 = 1
RS	Urti, colpi, impatti, compressioni	E1 * P1 = 1
AT	Scala semplice	
RS	Caduta dall'alto	E1 * P1 = 1
RS	Urti, colpi, impatti, compressioni	E1 * P1 = 1
RS	Movimentazione manuale dei carichi	E1 * P1 = 1
AT	Pompa a mano per disarmante	

PSC - ALLEGATO 2 - RELAZIONE DI ANALISI E VALUTAZIONE DEI RISCHI (ALLEGATO "B" DEL PSC)

Sigla	Attività	Entità del Danno Probabilità
RS	Nebbie	E1 * P1 = 1
RS	Getti, schizzi	E1 * P1 = 1
AT	Sega circolare	
RS	Elettrocuzione	E1 * P1 = 1
RS	Inalazione polveri, fibre	E1 * P1 = 1
RS	Punture, tagli, abrasioni	E1 * P1 = 1
RS	Rumore	E1 * P1 = 1
RS	Scivolamenti, cadute a livello	E1 * P1 = 1
RS	Urti, colpi, impatti, compressioni	E1 * P1 = 1
CH	Chimico [Rischio sicuramente: "Irrilevante per la salute".]	E1 * P1 = 1
RM	Rumore per "Carpentiere" [Il livello di esposizione è "Maggiore dei valori superiori di azione: 85 dB(A) e 137 dB(C)".]	E3 * P3 = 9
RS	Punture, tagli, abrasioni	E1 * P3 = 3
	<b>Lavorazione e posa ferri di armatura per opere d'arte in lavori stradali (fase)</b>	
	<Nessuna impresa definita> (max. presenti 2.13 uomini al giorno, per max. ore complessive 17.00)	
LF	Entità del Danno Lieve/Probabilità Improbabile = [209.20 ore]	
	Entità del Danno Lieve/Probabilità Poco probabile = [0.40 ore]	
	Entità del Danno Lieve/Probabilità Probabile = [15.20 ore]	
	Entità del Danno Significativo/Probabilità Improbabile = [1.30 ore]	
	Entità del Danno Grave/Probabilità Improbabile = [0.95 ore]	
	Entità del Danno Grave/Probabilità Poco probabile = [0.80 ore]	
LV	Addetto alla lavorazione e posa ferri di armatura per opere d'arte in lavori stradali (Max. ore 17.00)	
AT	Andatoio e Passerelle	
RS	Caduta dall'alto	E1 * P1 = 1
RS	Caduta di materiale dall'alto o a livello	E1 * P1 = 1
AT	Attrezzi manuali	
RS	Punture, tagli, abrasioni	E1 * P1 = 1
RS	Urti, colpi, impatti, compressioni	E1 * P1 = 1
AT	Scala semplice	
RS	Caduta dall'alto	E1 * P1 = 1
RS	Urti, colpi, impatti, compressioni	E1 * P1 = 1
RS	Movimentazione manuale dei carichi	E1 * P1 = 1
AT	Trancia-plegaferr	
RS	Caduta di materiale dall'alto o a livello	E1 * P1 = 1
RS	Cesoiamenti, stritolamenti	E1 * P1 = 1
RS	Elettrocuzione	E1 * P1 = 1
RS	Punture, tagli, abrasioni	E1 * P1 = 1
RS	Rumore	E1 * P1 = 1
RS	Scivolamenti, cadute a livello	E1 * P1 = 1
RS	Punture, tagli, abrasioni	E1 * P3 = 3
MA	Autogru (Max. ore 17.00)	
RS	Caduta di materiale dall'alto o a livello	E3 * P2 = 6
RS	Elettrocuzione	E3 * P1 = 3
RS	Getti, schizzi	E1 * P2 = 2
RS	Incendi, esplosioni	E3 * P1 = 3
RS	Investimento, ribaltamento	E3 * P1 = 3
RS	Punture, tagli, abrasioni	E1 * P1 = 1
RM	Rumore per "Operatore autogru" [Il livello di esposizione è "Minore dei valori inferiori di azione: 80 dB(A) e 135 dB(C)".]	E1 * P1 = 1
RS	Urti, colpi, impatti, compressioni	E2 * P1 = 2
VB	Vibrazioni per "Operatore autogru" [HAV "Non presente", WBV "Inferiore a 0,5 m/s <sup>2</sup> "]	E2 * P1 = 2
	<b>Getto in calcestruzzo per opere d'arte in lavori stradali (fase)</b>	
	<Nessuna impresa definita> (max. presenti 1.50 uomini al giorno, per max. ore complessive 12.00)	
LF	Entità del Danno Lieve/Probabilità Improbabile = [100.00 ore]	
	Entità del Danno Lieve/Probabilità Poco probabile = [3.80 ore]	
	Entità del Danno Significativo/Probabilità Improbabile = [1.28 ore]	
	Entità del Danno Significativo/Probabilità Poco probabile = [2.20 ore]	
	Entità del Danno Grave/Probabilità Improbabile = [3.80 ore]	
	Entità del Danno Gravissimo/Probabilità Poco probabile = [2.00 ore]	
LV	Addetto al getto in calcestruzzo per opere d'arte in lavori stradali (Max. ore 12.00)	
AT	Andatoio e Passerelle	
RS	Caduta dall'alto	E1 * P1 = 1
RS	Caduta di materiale dall'alto o a livello	E1 * P1 = 1
AT	Attrezzi manuali	
RS	Punture, tagli, abrasioni	E1 * P1 = 1
RS	Urti, colpi, impatti, compressioni	E1 * P1 = 1
AT	Scala semplice	
RS	Caduta dall'alto	E1 * P1 = 1
RS	Urti, colpi, impatti, compressioni	E1 * P1 = 1
RS	Movimentazione manuale dei carichi	E1 * P1 = 1
AT	Vibratore elettrico per calcestruzzo	

PSC - ALLEGATO 2 - RELAZIONE DI ANALISI E VALUTAZIONE DEI RISCHI (ALLEGATO "B" DEL PSC)

Sigla	Attività	Entità del Danno Probabilità
RS	Elettrocuzione	E1 * P1 = 1
RS	Rumore	E1 * P1 = 1
RS	Vibrazioni	E1 * P1 = 1
CH	Chimico [Rischio sicuramente: "Irrilevante per la salute".]	E1 * P1 = 1
RS	Getti, schizzi	E1 * P1 = 1
MA	Autobetoniera (Max. ore 12.00)	
RS	Caduta di materiale dall'alto o a livello	E3 * P1 = 3
RS	Cesoiamenti, stritolamenti	E2 * P2 = 4
RS	Getti, schizzi	E1 * P2 = 2
RS	Incendi, esplosioni	E3 * P1 = 3
RS	Investimento, ribaltamento	E3 * P1 = 3
RM	Rumore per "Operatore autobetoniera" [Il livello di esposizione è "Minore dei valori inferiori di azione: 80 dB(A) e 135 dB(C)".]	E1 * P1 = 1
RS	Scivolamenti, cadute a livello	E1 * P2 = 2
RS	Urti, colpi, impatti, compressioni	E2 * P2 = 4
VB	Vibrazioni per "Operatore autobetoniera" [HAV "Non presente", WBV "Inferiore a 0,5 m/s <sup>2</sup> "]	E2 * P1 = 2
MA	Autopompa per cls (Max. ore 12.00)	
RS	Caduta di materiale dall'alto o a livello	E4 * P2 = 8
RS	Elettrocuzione	E3 * P1 = 3
RS	Getti, schizzi	E1 * P2 = 2
RS	Investimento, ribaltamento	E3 * P1 = 3
RM	Rumore per "Operatore pompa per il cls (autopompa)" [Il livello di esposizione è "Minore dei valori inferiori di azione: 80 dB(A) e 135 dB(C)".]	E1 * P1 = 1
RS	Scivolamenti, cadute a livello	E1 * P2 = 2
VB	Vibrazioni per "Operatore autobetoniera" [HAV "Non presente", WBV "Inferiore a 0,5 m/s <sup>2</sup> "]	E2 * P1 = 2
	<b>Cordoli, zanelle e opere d'arte (fase)</b>	
	<Nessuna impresa definita> (max. presenti 1.13 uomini al giorno, per max. ore complessive 9.00)	
LF	Entità del Danno Lieve/Probabilità Improbabile = [32.95 ore]	
	Entità del Danno Significativo/Probabilità Improbabile = [0.80 ore]	
	Entità del Danno Significativo/Probabilità Probabile = [0.48 ore]	
	Entità del Danno Grave/Probabilità Improbabile = [0.95 ore]	
	Entità del Danno Grave/Probabilità Probabile = [0.85 ore]	
LV	Addetto alla posa cordoli, zanelle e opere d'arte (Max. ore 9.00)	
AT	Attrezzi manuali	
RS	Punture, tagli, abrasioni	E1 * P1 = 1
RS	Urti, colpi, impatti, compressioni	E1 * P1 = 1
RM	Rumore per "Operaio comune polivalente" [Il livello di esposizione è "Minore dei valori inferiori di azione: 80 dB(A) e 135 dB(C)".]	E1 * P1 = 1
MC1	M.M.C. (sollevamento e trasporto) [Le azioni di sollevamento e trasporto non comportano alcun rischio per la maggior parte della popolazione.]	E1 * P1 = 1
MA	Dumper (Max. ore 9.00)	
RS	Cesoiamenti, stritolamenti	E2 * P1 = 2
RS	Inalazione polveri, fibre	E1 * P1 = 1
RS	Incendi, esplosioni	E3 * P1 = 3
RS	Investimento, ribaltamento	E3 * P1 = 3
RM	Rumore per "Operatore dumper" [Il livello di esposizione è "Maggiore dei valori superiori di azione: 85 dB(A) e 137 dB(C)".]	E3 * P3 = 9
VB	Vibrazioni per "Operatore dumper" [HAV "Non presente", WBV "Compreso tra 0,5 e 1 m/s <sup>2</sup> "]	E2 * P3 = 6
	<b>Formazione di manto di usura e collegamento (fase)</b>	
	<Nessuna impresa definita> (max. presenti 2.00 uomini al giorno, per max. ore complessive 16.00)	
LF	Entità del Danno Lieve/Probabilità Improbabile = [49.40 ore]	
	Entità del Danno Lieve/Probabilità Poco probabile = [2.30 ore]	
	Entità del Danno Lieve/Probabilità Probabile = [1.90 ore]	
	Entità del Danno Significativo/Probabilità Improbabile = [0.96 ore]	
	Entità del Danno Significativo/Probabilità Probabile = [3.28 ore]	
	Entità del Danno Grave/Probabilità Improbabile = [3.80 ore]	
	Entità del Danno Grave/Probabilità Probabile = [12.70 ore]	
	Entità del Danno Gravissimo/Probabilità Molto probabile = [8.00 ore]	
LV	Addetto alla formazione di manto di usura e collegamento (Max. ore 16.00)	
AT	Attrezzi manuali	
RS	Punture, tagli, abrasioni	E1 * P1 = 1
RS	Urti, colpi, impatti, compressioni	E1 * P1 = 1
RS	Investimento, ribaltamento	E3 * P3 = 9
CM	Cancerogeno e mutageno [Rischio alto per la salute.]	E4 * P4 = 16
RS	Inalazione fumi, gas, vapori	E1 * P1 = 1
MA	Finitrice (Max. ore 16.00)	
RS	Cesoiamenti, stritolamenti	E1 * P1 = 1
RS	Getti, schizzi	E1 * P1 = 1
RS	Inalazione fumi, gas, vapori	E1 * P1 = 1
RS	Incendi, esplosioni	E1 * P1 = 1
RS	Investimento, ribaltamento	E1 * P1 = 1

PSC - ALLEGATO 2 - RELAZIONE DI ANALISI E VALUTAZIONE DEI RISCHI (ALLEGATO "B" DEL PSC)

Sigla	Attività	Entità del Danno Probabilità
RM	Rumore per "Operatore rifinitrice" [Il livello di esposizione è "Maggiore dei valori superiori di azione: 85 dB(A) e 137 dB(C)."]	E3 * P3 = 9
VB	Vibrazioni per "Operatore rifinitrice" [HAV "Non presente", WBV "Compreso tra 0,5 e 1 m/s <sup>2</sup> "]	E2 * P3 = 6
MA	Rullo compressore (Max. ore 16.00)	
RS	Cesoiamenti, stritolamenti	E1 * P1 = 1
RS	Inalazione fumi, gas, vapori	E1 * P2 = 2
RS	Incendi, esplosioni	E3 * P1 = 3
RS	Investimento, ribaltamento	E3 * P1 = 3
RM	Rumore per "Operatore rullo compressore" [Il livello di esposizione è "Maggiore dei valori superiori di azione: 85 dB(A) e 137 dB(C)."]	E3 * P3 = 9
VB	Vibrazioni per "Operatore rullo compressore" [HAV "Non presente", WBV "Compreso tra 0,5 e 1 m/s <sup>2</sup> "]	E2 * P3 = 6
MA	Autocarro dumper (Max. ore 16.00)	
RS	Getti, schizzi	E1 * P2 = 2
RS	Inalazione polveri, fibre	E1 * P1 = 1
RS	Inalazione fumi, gas, vapori	E1 * P3 = 3
RS	Incendi, esplosioni	E3 * P1 = 3
RS	Investimento, ribaltamento	E3 * P1 = 3
RM	Rumore per "Operatore autocarro" [Il livello di esposizione è "Minore dei valori inferiori di azione: 80 dB(A) e 135 dB(C)."]	E1 * P1 = 1
VB	Vibrazioni per "Operatore autocarro" [HAV "Non presente", WBV "Inferiore a 0,5 m/s <sup>2</sup> "]	E2 * P1 = 2
	<b>Realizzazione di segnaletica orizzontale (fase)</b>	
	<Nessuna impresa definita> (max. presenti 1.50 uomini al giorno, per max. ore complessive 12.00)	
LF	Entità del Danno Lieve/Probabilità Improbabile = [76.00 ore]	
	Entità del Danno Significativo/Probabilità Improbabile = [4.72 ore]	
	Entità del Danno Grave/Probabilità Improbabile = [3.80 ore]	
	Entità del Danno Grave/Probabilità Probabile = [10.40 ore]	
LV	Addetto alla realizzazione di segnaletica orizzontale (Max. ore 12.00)	
AT	Attrezzi manuali	
RS	Punture, tagli, abrasioni	E1 * P1 = 1
RS	Urti, colpi, impatti, compressioni	E1 * P1 = 1
AT	Compressore elettrico	
RS	Elettrocuzione	E1 * P1 = 1
RS	Scoppio	E1 * P1 = 1
AT	Pistola per verniciatura a spruzzo	
RS	Getti, schizzi	E1 * P1 = 1
RS	Inalazione fumi, gas, vapori	E1 * P1 = 1
RS	Nebbie	E1 * P1 = 1
RS	Investimento, ribaltamento	E3 * P3 = 9
CH	Chimico [Rischio sicuramente: "Irrilevante per la salute".]	E1 * P1 = 1
MA	Verniciatrice segnaletica stradale (Max. ore 12.00)	
CH	Chimico [Rischio sicuramente: "Irrilevante per la salute".]	E1 * P1 = 1
RS	Getti, schizzi	E2 * P1 = 2
RS	Incendi, esplosioni	E3 * P1 = 3
RS	Inalazione fumi, gas, vapori	E1 * P1 = 1
RS	Investimento, ribaltamento	E3 * P1 = 3
RS	Nebbie	E1 * P1 = 1
RM	Rumore per "Addetto verniciatrice segnaletica stradale" [Il livello di esposizione è "Maggiore dei valori superiori di azione: 85 dB(A) e 137 dB(C)."]	E3 * P3 = 9
RS	Urti, colpi, impatti, compressioni	E2 * P1 = 2
VB	Vibrazioni per "Operatore autocarro" [HAV "Non presente", WBV "Inferiore a 0,5 m/s <sup>2</sup> "]	E2 * P1 = 2
	<b>Pulizia generale dell'area di cantiere (fase)</b>	
	<Nessuna impresa definita> (max. presenti 0.50 uomini al giorno, per max. ore complessive 4.00)	
LF	Entità del Danno Lieve/Probabilità Improbabile = [16.00 ore]	
LV	Addetto alla pulizia generale dell'area di cantiere (Max. ore 4.00)	
AT	Attrezzi manuali	
RS	Punture, tagli, abrasioni	E1 * P1 = 1
RS	Urti, colpi, impatti, compressioni	E1 * P1 = 1
RS	Inalazione polveri, fibre	E1 * P1 = 1
RS	Punture, tagli, abrasioni	E1 * P1 = 1
	<b>Smobilizzo del cantiere (fase)</b>	
	<Nessuna impresa definita> (max. presenti 0.75 uomini al giorno, per max. ore complessive 6.00)	
LF	Entità del Danno Lieve/Probabilità Improbabile = [79.15 ore]	
	Entità del Danno Lieve/Probabilità Poco probabile = [0.40 ore]	
	Entità del Danno Significativo/Probabilità Improbabile = [2.83 ore]	
	Entità del Danno Grave/Probabilità Improbabile = [1.90 ore]	
	Entità del Danno Grave/Probabilità Poco probabile = [4.60 ore]	
LV	Addetto allo smobilizzo del cantiere (Max. ore 6.00)	
AT	Attrezzi manuali	
RS	Punture, tagli, abrasioni	E1 * P1 = 1
RS	Urti, colpi, impatti, compressioni	E1 * P1 = 1

PSC - ALLEGATO 2 - RELAZIONE DI ANALISI E VALUTAZIONE DEI RISCHI (ALLEGATO "B" DEL PSC)

Sigla	Attività	Entità del Danno Probabilità
AT	Scala doppia	
RS	Caduta dall'alto	E1 * P1 = 1
RS	Cesoiamenti, stritolamenti	E1 * P1 = 1
RS	Urti, colpi, impatti, compressioni	E1 * P1 = 1
RS	Movimentazione manuale dei carichi	E1 * P1 = 1
AT	Scala semplice	
RS	Caduta dall'alto	E1 * P1 = 1
RS	Urti, colpi, impatti, compressioni	E1 * P1 = 1
RS	Movimentazione manuale dei carichi	E1 * P1 = 1
AT	Smerigliatrice angolare (flessibile)	
RS	Elettrocuzione	E1 * P1 = 1
RS	Inalazione polveri, fibre	E1 * P1 = 1
RS	Punture, tagli, abrasioni	E1 * P1 = 1
RS	Rumore	E1 * P1 = 1
RS	Vibrazioni	E1 * P1 = 1
AT	Trapano elettrico	
RS	Elettrocuzione	E1 * P1 = 1
RS	Inalazione polveri, fibre	E1 * P1 = 1
RS	Punture, tagli, abrasioni	E1 * P1 = 1
RS	Rumore	E1 * P1 = 1
RS	Vibrazioni	E1 * P1 = 1
RS	Caduta di materiale dall'alto o a livello	E3 * P2 = 6
MA	Autocarro (Max. ore 6.00)	
RS	Cesoiamenti, stritolamenti	E2 * P1 = 2
RS	Getti, schizzi	E2 * P1 = 2
RS	Inalazione polveri, fibre	E1 * P1 = 1
RM	Rumore per "Operatore autocarro" [Il livello di esposizione è "Minore dei valori inferiori di azione: 80 dB(A) e 135 dB(C)."]	E1 * P1 = 1
RS	Incendi, esplosioni	E3 * P1 = 3
RS	Investimento, ribaltamento	E3 * P1 = 3
RS	Urti, colpi, impatti, compressioni	E2 * P1 = 2
VB	Vibrazioni per "Operatore autocarro" [HAV "Non presente", WBV "Inferiore a 0,5 m/s²"]	E2 * P1 = 2
MA	Autogru (Max. ore 6.00)	
RS	Caduta di materiale dall'alto o a livello	E3 * P2 = 6
RS	Elettrocuzione	E3 * P1 = 3
RS	Getti, schizzi	E1 * P2 = 2
RS	Incendi, esplosioni	E3 * P1 = 3
RS	Investimento, ribaltamento	E3 * P1 = 3
RS	Punture, tagli, abrasioni	E1 * P1 = 1
RM	Rumore per "Operatore autogru" [Il livello di esposizione è "Minore dei valori inferiori di azione: 80 dB(A) e 135 dB(C)."]	E1 * P1 = 1
RS	Urti, colpi, impatti, compressioni	E2 * P1 = 2
VB	Vibrazioni per "Operatore autogru" [HAV "Non presente", WBV "Inferiore a 0,5 m/s²"]	E2 * P1 = 2
LF	<b>PREPARAZIONE DELLA PIAZZOLA</b>	
	<b>Rimozione selettiva delle specie arboree e arbustive (fase)</b>	
	<Nessuna impresa definita> (max. presenti 1.13 uomini al giorno, per max. ore complessive 9.00)	
	Entità del Danno Lieve/Probabilità Improbabile = [57.00 ore]	
	Entità del Danno Significativo/Probabilità Improbabile = [0.95 ore]	
	Entità del Danno Significativo/Probabilità Probabile = [5.44 ore]	
	Entità del Danno Grave/Probabilità Improbabile = [0.20 ore]	
	Entità del Danno Grave/Probabilità Poco probabile = [0.95 ore]	
	Entità del Danno Grave/Probabilità Probabile = [6.80 ore]	
	Entità del Danno Gravissimo/Probabilità Poco probabile = [8.00 ore]	
LV	Addetto alla rimozione selettiva delle specie arboree e arbustive (Max. ore 9.00)	
AT	Attrezzi manuali	
RS	Punture, tagli, abrasioni	E1 * P1 = 1
RS	Urti, colpi, impatti, compressioni	E1 * P1 = 1
AT	Motosega	
RS	Getti, schizzi	E1 * P1 = 1
RS	Incendi, esplosioni	E1 * P1 = 1
RS	Punture, tagli, abrasioni	E1 * P1 = 1
RS	Rumore	E1 * P1 = 1
RS	Vibrazioni	E1 * P1 = 1
RS	Investimento, ribaltamento	E4 * P2 = 8
RM	Rumore per "Addetto potatura" [Il livello di esposizione è "Maggiore dei valori superiori di azione: 85 dB(A) e 137 dB(C)."]	E3 * P3 = 9
VB	Vibrazioni per "Addetto potatura" [HAV "Compreso tra 2,5 e 5,0 m/s²", WBV "Non presente"]	E2 * P3 = 6
MA	Trattore (Max. ore 9.00)	
RS	Cesoiamenti, stritolamenti	E2 * P1 = 2
RS	Getti, schizzi	E1 * P1 = 1
RS	Incendi, esplosioni	E3 * P1 = 3
RS	Investimento, ribaltamento	E3 * P2 = 6



PSC - ALLEGATO 2 - RELAZIONE DI ANALISI E VALUTAZIONE DEI RISCHI (ALLEGATO "B" DEL PSC)

Sigla	Attività	Entità del Danno Probabilità
	<b>Scavo di pulizia generale dell'area del cantiere (fase)</b> <Nessuna impresa definita> (max. presenti 1.50 uomini al giorno, per max. ore complessive 12.00)	
LF	Entità del Danno Lieve/Probabilità Improbabile = [33.70 ore] Entità del Danno Significativo/Probabilità Improbabile = [4.26 ore] Entità del Danno Significativo/Probabilità Probabile = [0.96 ore] Entità del Danno Grave/Probabilità Improbabile = [3.80 ore] Entità del Danno Gravissimo/Probabilità Probabile = [8.00 ore]	
LV	Addeito allo scavo di pulizia generale dell'area di cantiere (Max. ore 12.00)	
AT	Attrezzi manuali	
RS	Punture, tagli, abrasioni	E1 * P1 = 1
RS	Urti, colpi, impatti, compressioni	E1 * P1 = 1
RS	Investimento, ribaltamento	E4 * P3 = 12
MC1	M.M.C. (sollevamento e trasporto) [Le azioni di sollevamento e trasporto non comportano alcun rischio per la maggior parte della popolazione.]	E1 * P1 = 1
MA	Autocarro (Max. ore 12.00)	
RS	Cesoiamenti, stritolamenti	E2 * P1 = 2
RS	Getti, schizzi	E2 * P1 = 2
RS	Inalazione polveri, fibre	E1 * P1 = 1
RM	Rumore per "Operatore autocarro" [Il livello di esposizione è "Minore dei valori inferiori di azione: 80 dB(A) e 135 dB(C)."]	E1 * P1 = 1
RS	Incendi, esplosioni	E3 * P1 = 3
RS	Investimento, ribaltamento	E3 * P1 = 3
RS	Urti, colpi, impatti, compressioni	E2 * P1 = 2
VB	Vibrazioni per "Operatore autocarro" [HAV "Non presente", WBV "Inferiore a 0,5 m/s <sup>2</sup> "]	E2 * P1 = 2
MA	Pala meccanica (Max. ore 12.00)	
RS	Cesoiamenti, stritolamenti	E2 * P1 = 2
RS	Inalazione polveri, fibre	E1 * P1 = 1
RS	Incendi, esplosioni	E3 * P1 = 3
RS	Investimento, ribaltamento	E3 * P1 = 3
RM	Rumore per "Operatore pala meccanica" [Il livello di esposizione è "Minore dei valori inferiori di azione: 80 dB(A) e 135 dB(C)."]	E1 * P1 = 1
RS	Scivolamenti, cadute a livello	E1 * P1 = 1
VB	Vibrazioni per "Operatore pala meccanica" [HAV "Non presente", WBV "Compreso tra 0,5 e 1 m/s <sup>2</sup> "]	E2 * P3 = 6
	<b>Realizzazione di schermatura di cantiere antirumore e antipolvere (fase)</b> <Nessuna impresa definita> (max. presenti 1.75 uomini al giorno, per max. ore complessive 14.00)	
LF	Entità del Danno Lieve/Probabilità Improbabile = [267.90 ore] Entità del Danno Significativo/Probabilità Improbabile = [3.06 ore] Entità del Danno Grave/Probabilità Improbabile = [1.90 ore]	
LV	Addeito alla realizzazione di schermatura di cantiere antirumore e antipolvere (Max. ore 14.00)	
AT	Attrezzi manuali	
RS	Punture, tagli, abrasioni	E1 * P1 = 1
RS	Urti, colpi, impatti, compressioni	E1 * P1 = 1
AT	Scala semplice	
RS	Caduta dall'alto	E1 * P1 = 1
RS	Urti, colpi, impatti, compressioni	E1 * P1 = 1
RS	Movimentazione manuale dei carichi	E1 * P1 = 1
AT	Sega circolare	
RS	Elettrocuzione	E1 * P1 = 1
RS	Inalazione polveri, fibre	E1 * P1 = 1
RS	Punture, tagli, abrasioni	E1 * P1 = 1
RS	Rumore	E1 * P1 = 1
RS	Scivolamenti, cadute a livello	E1 * P1 = 1
RS	Urti, colpi, impatti, compressioni	E1 * P1 = 1
AT	Smerigliatrice angolare (flessibile)	
RS	Elettrocuzione	E1 * P1 = 1
RS	Inalazione polveri, fibre	E1 * P1 = 1
RS	Punture, tagli, abrasioni	E1 * P1 = 1
RS	Rumore	E1 * P1 = 1
RS	Vibrazioni	E1 * P1 = 1
AT	Trapano elettrico	
RS	Elettrocuzione	E1 * P1 = 1
RS	Inalazione polveri, fibre	E1 * P1 = 1
RS	Punture, tagli, abrasioni	E1 * P1 = 1
RS	Rumore	E1 * P1 = 1
RS	Vibrazioni	E1 * P1 = 1
MC1	M.M.C. (sollevamento e trasporto) [Le azioni di sollevamento e trasporto non comportano alcun rischio per la maggior parte della popolazione.]	E1 * P1 = 1
MA	Autocarro (Max. ore 14.00)	
RS	Cesoiamenti, stritolamenti	E2 * P1 = 2
RS	Getti, schizzi	E2 * P1 = 2
RS	Inalazione polveri, fibre	E1 * P1 = 1

PSC - ALLEGATO 2 - RELAZIONE DI ANALISI E VALUTAZIONE DEI RISCHI (ALLEGATO "B" DEL PSC)

Sigla	Attività	Entità del Danno Probabilità
RM	Rumore per "Operatore autocarro" [Il livello di esposizione è "Minore dei valori inferiori di azione: 80 dB(A) e 135 dB(C)."]	E1 * P1 = 1
RS	Incendi, esplosioni	E3 * P1 = 3
RS	Investimento, ribaltamento	E3 * P1 = 3
RS	Urti, colpi, impatti, compressioni	E2 * P1 = 2
VB	Vibrazioni per "Operatore autocarro" [HAV "Non presente", WBV "Inferiore a 0,5 m/s <sup>2</sup> "]	E2 * P1 = 2
	<b>Scavo di sbancamento (fase)</b>	
	<Nessuna impresa definita> (max. presenti 1.50 uomini al giorno, per max. ore complessive 12.00)	
	Entità del Danno Lieve/Probabilità Improbabile = [74.30 ore]	
	Entità del Danno Significativo/Probabilità Improbabile = [3.33 ore]	
LF	Entità del Danno Significativo/Probabilità Probabile = [1.44 ore]	
	Entità del Danno Grave/Probabilità Improbabile = [4.40 ore]	
	Entità del Danno Grave/Probabilità Poco probabile = [7.60 ore]	
	Entità del Danno Gravissimo/Probabilità Probabile = [8.00 ore]	
LV	Addetto allo scavo di sbancamento (Max. ore 12.00)	
AT	Attrezzi manuali	
RS	Punture, tagli, abrasioni	E1 * P1 = 1
RS	Urti, colpi, impatti, compressioni	E1 * P1 = 1
AT	Andatoie e Passerelle	
RS	Caduta dall'alto	E1 * P1 = 1
RS	Caduta di materiale dall'alto o a livello	E1 * P1 = 1
AT	Scala semplice	
RS	Caduta dall'alto	E1 * P1 = 1
RS	Urti, colpi, impatti, compressioni	E1 * P1 = 1
RS	Movimentazione manuale dei carichi	E1 * P1 = 1
RS	Caduta dall'alto	E1 * P1 = 1
RS	Investimento, ribaltamento	E4 * P3 = 12
RS	Seppellimento, sprofondamento	E3 * P2 = 6
MA	Autocarro (Max. ore 12.00)	
RS	Cesoiamenti, stritolamenti	E2 * P1 = 2
RS	Getti, schizzi	E2 * P1 = 2
RS	Inalazione polveri, fibre	E1 * P1 = 1
RM	Rumore per "Operatore autocarro" [Il livello di esposizione è "Minore dei valori inferiori di azione: 80 dB(A) e 135 dB(C)."]	E1 * P1 = 1
RS	Incendi, esplosioni	E3 * P1 = 3
RS	Investimento, ribaltamento	E3 * P1 = 3
RS	Urti, colpi, impatti, compressioni	E2 * P1 = 2
VB	Vibrazioni per "Operatore autocarro" [HAV "Non presente", WBV "Inferiore a 0,5 m/s <sup>2</sup> "]	E2 * P1 = 2
MA	Escavatore (Max. ore 12.00)	
RS	Cesoiamenti, stritolamenti	E2 * P1 = 2
RS	Elettrocuzione	E3 * P1 = 3
RS	Inalazione polveri, fibre	E1 * P1 = 1
RS	Incendi, esplosioni	E3 * P1 = 3
RS	Investimento, ribaltamento	E3 * P1 = 3
RM	Rumore per "Operatore escavatore" [Il livello di esposizione è "Minore dei valori inferiori di azione: 80 dB(A) e 135 dB(C)."]	E1 * P1 = 1
RS	Scivolamenti, cadute a livello	E1 * P1 = 1
VB	Vibrazioni per "Operatore escavatore" [HAV "Non presente", WBV "Compreso tra 0,5 e 1 m/s <sup>2</sup> "]	E2 * P3 = 6
MA	Pala meccanica (Max. ore 12.00)	
RS	Cesoiamenti, stritolamenti	E2 * P1 = 2
RS	Inalazione polveri, fibre	E1 * P1 = 1
RS	Incendi, esplosioni	E3 * P1 = 3
RS	Investimento, ribaltamento	E3 * P1 = 3
RM	Rumore per "Operatore pala meccanica" [Il livello di esposizione è "Minore dei valori inferiori di azione: 80 dB(A) e 135 dB(C)."]	E1 * P1 = 1
RS	Scivolamenti, cadute a livello	E1 * P1 = 1
VB	Vibrazioni per "Operatore pala meccanica" [HAV "Non presente", WBV "Compreso tra 0,5 e 1 m/s <sup>2</sup> "]	E2 * P3 = 6
	<b>Scavo di splateamento (fase)</b>	
	<Nessuna impresa definita> (max. presenti 1.95 uomini al giorno, per max. ore complessive 15.60)	
	Entità del Danno Lieve/Probabilità Improbabile = [84.74 ore]	
	Entità del Danno Significativo/Probabilità Improbabile = [5.49 ore]	
LF	Entità del Danno Significativo/Probabilità Probabile = [3.17 ore]	
	Entità del Danno Grave/Probabilità Improbabile = [7.82 ore]	
	Entità del Danno Grave/Probabilità Poco probabile = [7.60 ore]	
	Entità del Danno Gravissimo/Probabilità Probabile = [8.00 ore]	
LV	Addetto allo scavo di splateamento (Max. ore 15.60)	
AT	Attrezzi manuali	
RS	Punture, tagli, abrasioni	E1 * P1 = 1
RS	Urti, colpi, impatti, compressioni	E1 * P1 = 1
AT	Andatoie e Passerelle	
RS	Caduta dall'alto	E1 * P1 = 1

PSC - ALLEGATO 2 - RELAZIONE DI ANALISI E VALUTAZIONE DEI RISCHI (ALLEGATO "B" DEL PSC)

Sigla	Attività	Entità del Danno Probabilità
RS	Caduta di materiale dall'alto o a livello	E1 * P1 = 1
AT	Scala semplice	
RS	Caduta dall'alto	E1 * P1 = 1
RS	Urti, colpi, impatti, compressioni	E1 * P1 = 1
RS	Movimentazione manuale dei carichi	E1 * P1 = 1
RS	Caduta dall'alto	E1 * P1 = 1
RS	Investimento, ribaltamento	E4 * P3 = 12
RS	Seppellimento, sprofondamento	E3 * P2 = 6
MA	Autocarro (Max. ore 15.60)	
RS	Cesoiamenti, stritolamenti	E2 * P1 = 2
RS	Getti, schizzi	E2 * P1 = 2
RS	Inalazione polveri, fibre	E1 * P1 = 1
RM	Rumore per "Operatore autocarro" [Il livello di esposizione è "Minore dei valori inferiori di azione: 80 dB(A) e 135 dB(C)."]	E1 * P1 = 1
RS	Incendi, esplosioni	E3 * P1 = 3
RS	Investimento, ribaltamento	E3 * P1 = 3
RS	Urti, colpi, impatti, compressioni	E2 * P1 = 2
VB	Vibrazioni per "Operatore autocarro" [HAV "Non presente", WBV "Inferiore a 0,5 m/s <sup>2</sup> "]	E2 * P1 = 2
MA	Escavatore (Max. ore 15.60)	
RS	Cesoiamenti, stritolamenti	E2 * P1 = 2
RS	Elettrocuzione	E3 * P1 = 3
RS	Inalazione polveri, fibre	E1 * P1 = 1
RS	Incendi, esplosioni	E3 * P1 = 3
RS	Investimento, ribaltamento	E3 * P1 = 3
RM	Rumore per "Operatore escavatore" [Il livello di esposizione è "Minore dei valori inferiori di azione: 80 dB(A) e 135 dB(C)."]	E1 * P1 = 1
RS	Scivolamenti, cadute a livello	E1 * P1 = 1
VB	Vibrazioni per "Operatore escavatore" [HAV "Non presente", WBV "Compreso tra 0,5 e 1 m/s <sup>2</sup> "]	E2 * P3 = 6
MA	Pala meccanica (Max. ore 15.60)	
RS	Cesoiamenti, stritolamenti	E2 * P1 = 2
RS	Inalazione polveri, fibre	E1 * P1 = 1
RS	Incendi, esplosioni	E3 * P1 = 3
RS	Investimento, ribaltamento	E3 * P1 = 3
RM	Rumore per "Operatore pala meccanica" [Il livello di esposizione è "Minore dei valori inferiori di azione: 80 dB(A) e 135 dB(C)."]	E1 * P1 = 1
RS	Scivolamenti, cadute a livello	E1 * P1 = 1
VB	Vibrazioni per "Operatore pala meccanica" [HAV "Non presente", WBV "Compreso tra 0,5 e 1 m/s <sup>2</sup> "]	E2 * P3 = 6
LF	<b>Alliestimento di depositi, zone per lo stoccaggio dei materiali e per gli impianti fissi (fase)</b> <Nessuna impresa definita> (max. presenti 2.50 uomini al giorno, per max. ore complessive 20.00) Entità del Danno Lieve/Probabilità Improbabile = [342.30 ore] Entità del Danno Lieve/Probabilità Poco probabile = [0.80 ore] Entità del Danno Significativo/Probabilità Improbabile = [5.66 ore] Entità del Danno Grave/Probabilità Improbabile = [3.80 ore] Entità del Danno Grave/Probabilità Poco probabile = [16.80 ore]	
LV	Addetto all'allestimento di depositi, zone per lo stoccaggio dei materiali e per gli impianti fissi (Max. ore 20.00)	
AT	Attrezzi manuali	
RS	Punture, tagli, abrasioni	E1 * P1 = 1
RS	Urti, colpi, impatti, compressioni	E1 * P1 = 1
AT	Scala semplice	
RS	Caduta dall'alto	E1 * P1 = 1
RS	Urti, colpi, impatti, compressioni	E1 * P1 = 1
RS	Movimentazione manuale dei carichi	E1 * P1 = 1
AT	Sega circolare	
RS	Elettrocuzione	E1 * P1 = 1
RS	Inalazione polveri, fibre	E1 * P1 = 1
RS	Punture, tagli, abrasioni	E1 * P1 = 1
RS	Rumore	E1 * P1 = 1
RS	Scivolamenti, cadute a livello	E1 * P1 = 1
RS	Urti, colpi, impatti, compressioni	E1 * P1 = 1
AT	Smerigliatrice angolare (flessibile)	
RS	Elettrocuzione	E1 * P1 = 1
RS	Inalazione polveri, fibre	E1 * P1 = 1
RS	Punture, tagli, abrasioni	E1 * P1 = 1
RS	Rumore	E1 * P1 = 1
RS	Vibrazioni	E1 * P1 = 1
AT	Trapano elettrico	
RS	Elettrocuzione	E1 * P1 = 1
RS	Inalazione polveri, fibre	E1 * P1 = 1
RS	Punture, tagli, abrasioni	E1 * P1 = 1
RS	Rumore	E1 * P1 = 1

PSC - ALLEGATO 2 - RELAZIONE DI ANALISI E VALUTAZIONE DEI RISCHI (ALLEGATO "B" DEL PSC)

Sigla	Attività	Entità del Danno Probabilità
RS	Vibrazioni	E1 * P1 = 1
RS	Caduta di materiale dall'alto o a livello	E3 * P2 = 6
MA	Autocarro (Max. ore 20.00)	
RS	Cesoiamenti, stritolamenti	E2 * P1 = 2
RS	Getti, schizzi	E2 * P1 = 2
RS	Inalazione polveri, fibre	E1 * P1 = 1
RM	Rumore per "Operatore autocarro" [Il livello di esposizione è "Minore dei valori inferiori di azione: 80 dB(A) e 135 dB(C)."]	E1 * P1 = 1
RS	Incendi, esplosioni	E3 * P1 = 3
RS	Investimento, ribaltamento	E3 * P1 = 3
RS	Urti, colpi, impatti, compressioni	E2 * P1 = 2
VB	Vibrazioni per "Operatore autocarro" [HAV "Non presente", WBV "Inferiore a 0,5 m/s²"]	E2 * P1 = 2
MA	Autogru (Max. ore 20.00)	
RS	Caduta di materiale dall'alto o a livello	E3 * P2 = 6
RS	Elettrocuzione	E3 * P1 = 3
RS	Getti, schizzi	E1 * P2 = 2
RS	Incendi, esplosioni	E3 * P1 = 3
RS	Investimento, ribaltamento	E3 * P1 = 3
RS	Punture, tagli, abrasioni	E1 * P1 = 1
RM	Rumore per "Operatore autogru" [Il livello di esposizione è "Minore dei valori inferiori di azione: 80 dB(A) e 135 dB(C)."]	E1 * P1 = 1
RS	Urti, colpi, impatti, compressioni	E2 * P1 = 2
VB	Vibrazioni per "Operatore autogru" [HAV "Non presente", WBV "Inferiore a 0,5 m/s²"]	E2 * P1 = 2
	<b>All'estensione di aree di deposito provvisorie per materiali recuperabili (fase)</b>	
	<Nessuna impresa definita> (max. presenti 2.50 uomini al giorno, per max. ore complessive 20.00)	
LF	Entità del Danno Lieve/Probabilità Improbabile = [344.00 ore]	
	Entità del Danno Lieve/Probabilità Poco probabile = [0.40 ore]	
	Entità del Danno Significativo/Probabilità Improbabile = [5.76 ore]	
	Entità del Danno Significativo/Probabilità Probabile = [0.48 ore]	
	Entità del Danno Grave/Probabilità Improbabile = [3.80 ore]	
	Entità del Danno Grave/Probabilità Poco probabile = [0.80 ore]	
LV	Addetto all'allestimento di aree di deposito provvisorie per materiali recuperabili (Max. ore 20.00)	
AT	Attrezzi manuali	
RS	Punture, tagli, abrasioni	E1 * P1 = 1
RS	Urti, colpi, impatti, compressioni	E1 * P1 = 1
AT	Scala semplice	
RS	Caduta dall'alto	E1 * P1 = 1
RS	Urti, colpi, impatti, compressioni	E1 * P1 = 1
RS	Movimentazione manuale dei carichi	E1 * P1 = 1
AT	Sega circolare	
RS	Elettrocuzione	E1 * P1 = 1
RS	Inalazione polveri, fibre	E1 * P1 = 1
RS	Punture, tagli, abrasioni	E1 * P1 = 1
RS	Rumore	E1 * P1 = 1
RS	Scivolamenti, cadute a livello	E1 * P1 = 1
RS	Urti, colpi, impatti, compressioni	E1 * P1 = 1
AT	Smerigliatrice angolare (flessibile)	
RS	Elettrocuzione	E1 * P1 = 1
RS	Inalazione polveri, fibre	E1 * P1 = 1
RS	Punture, tagli, abrasioni	E1 * P1 = 1
RS	Rumore	E1 * P1 = 1
RS	Vibrazioni	E1 * P1 = 1
AT	Trapano elettrico	
RS	Elettrocuzione	E1 * P1 = 1
RS	Inalazione polveri, fibre	E1 * P1 = 1
RS	Punture, tagli, abrasioni	E1 * P1 = 1
RS	Rumore	E1 * P1 = 1
RS	Vibrazioni	E1 * P1 = 1
MA	Autocarro (Max. ore 20.00)	
RS	Cesoiamenti, stritolamenti	E2 * P1 = 2
RS	Getti, schizzi	E2 * P1 = 2
RS	Inalazione polveri, fibre	E1 * P1 = 1
RM	Rumore per "Operatore autocarro" [Il livello di esposizione è "Minore dei valori inferiori di azione: 80 dB(A) e 135 dB(C)."]	E1 * P1 = 1
RS	Incendi, esplosioni	E3 * P1 = 3
RS	Investimento, ribaltamento	E3 * P1 = 3
RS	Urti, colpi, impatti, compressioni	E2 * P1 = 2
VB	Vibrazioni per "Operatore autocarro" [HAV "Non presente", WBV "Inferiore a 0,5 m/s²"]	E2 * P1 = 2
MA	Pala meccanica (minipala) (Max. ore 20.00)	
RS	Cesoiamenti, stritolamenti	E2 * P1 = 2
RS	Inalazione polveri, fibre	E1 * P1 = 1

PSC - ALLEGATO 2 - RELAZIONE DI ANALISI E VALUTAZIONE DEI RISCHI (ALLEGATO "B" DEL PSC)

Sigla	Attività	Entità del Danno Probabilità
RS	Incendi, esplosioni	E3 * P1 = 3
RS	Investimento, ribaltamento	E3 * P1 = 3
RM	Rumore per "Operatore pala meccanica" [Il livello di esposizione è "Minore dei valori inferiori di azione: 80 dB(A) e 135 dB(C)."]	E1 * P1 = 1
RS	Scivolamenti, cadute a livello	E1 * P1 = 1
RS	Urti, colpi, impatti, compressioni	E2 * P1 = 2
VB	Vibrazioni per "Operatore pala meccanica" [HAV "Non presente", WBV "Compreso tra 0,5 e 1 m/s <sup>2</sup> "]	E2 * P3 = 6
MA	Autogru (Max. ore 20.00)	
RS	Caduta di materiale dall'alto o a livello	E3 * P2 = 6
RS	Elettrocuzione	E3 * P1 = 3
RS	Getti, schizzi	E1 * P2 = 2
RS	Incendi, esplosioni	E3 * P1 = 3
RS	Investimento, ribaltamento	E3 * P1 = 3
RS	Punture, tagli, abrasioni	E1 * P1 = 1
RM	Rumore per "Operatore autogru" [Il livello di esposizione è "Minore dei valori inferiori di azione: 80 dB(A) e 135 dB(C)."]	E1 * P1 = 1
RS	Urti, colpi, impatti, compressioni	E2 * P1 = 2
VB	Vibrazioni per "Operatore autogru" [HAV "Non presente", WBV "Inferiore a 0,5 m/s <sup>2</sup> "]	E2 * P1 = 2
	<b>Alliestimento di servizi igienico-assistenziali del cantiere (fase)</b>	
	<Nessuna impresa definita> (max. presenti 2.38 uomini al giorno, per max. ore complessive 19.00)	
LF	Entità del Danno Lieve/Probabilità Improbabile = [341.10 ore]	
	Entità del Danno Lieve/Probabilità Poco probabile = [0.40 ore]	
	Entità del Danno Significativo/Probabilità Improbabile = [4.36 ore]	
	Entità del Danno Grave/Probabilità Improbabile = [2.85 ore]	
	Entità del Danno Grave/Probabilità Poco probabile = [16.00 ore]	
LV	Addetto all'allestimento di servizi igienico-assistenziali del cantiere (Max. ore 19.00)	
AT	Attrezzi manuali	
RS	Punture, tagli, abrasioni	E1 * P1 = 1
RS	Urti, colpi, impatti, compressioni	E1 * P1 = 1
AT	Scala semplice	
RS	Caduta dall'alto	E1 * P1 = 1
RS	Urti, colpi, impatti, compressioni	E1 * P1 = 1
RS	Movimentazione manuale dei carichi	E1 * P1 = 1
AT	Sega circolare	
RS	Elettrocuzione	E1 * P1 = 1
RS	Inalazione polveri, fibre	E1 * P1 = 1
RS	Punture, tagli, abrasioni	E1 * P1 = 1
RS	Rumore	E1 * P1 = 1
RS	Scivolamenti, cadute a livello	E1 * P1 = 1
RS	Urti, colpi, impatti, compressioni	E1 * P1 = 1
AT	Smerigliatrice angolare (flessibile)	
RS	Elettrocuzione	E1 * P1 = 1
RS	Inalazione polveri, fibre	E1 * P1 = 1
RS	Punture, tagli, abrasioni	E1 * P1 = 1
RS	Rumore	E1 * P1 = 1
RS	Vibrazioni	E1 * P1 = 1
AT	Trapano elettrico	
RS	Elettrocuzione	E1 * P1 = 1
RS	Inalazione polveri, fibre	E1 * P1 = 1
RS	Punture, tagli, abrasioni	E1 * P1 = 1
RS	Rumore	E1 * P1 = 1
RS	Vibrazioni	E1 * P1 = 1
RS	Caduta di materiale dall'alto o a livello	E3 * P2 = 6
MA	Autocarro (Max. ore 19.00)	
RS	Cesoiamenti, stritolamenti	E2 * P1 = 2
RS	Getti, schizzi	E2 * P1 = 2
RS	Inalazione polveri, fibre	E1 * P1 = 1
RM	Rumore per "Operatore autocarro" [Il livello di esposizione è "Minore dei valori inferiori di azione: 80 dB(A) e 135 dB(C)."]	E1 * P1 = 1
RS	Incendi, esplosioni	E3 * P1 = 3
RS	Investimento, ribaltamento	E3 * P1 = 3
RS	Urti, colpi, impatti, compressioni	E2 * P1 = 2
VB	Vibrazioni per "Operatore autocarro" [HAV "Non presente", WBV "Inferiore a 0,5 m/s <sup>2</sup> "]	E2 * P1 = 2
MA	Autogru (Max. ore 19.00)	
RS	Caduta di materiale dall'alto o a livello	E3 * P2 = 6
RS	Elettrocuzione	E3 * P1 = 3
RS	Getti, schizzi	E1 * P2 = 2
RS	Incendi, esplosioni	E3 * P1 = 3
RS	Investimento, ribaltamento	E3 * P1 = 3
RS	Punture, tagli, abrasioni	E1 * P1 = 1
RM	Rumore per "Operatore autogru" [Il livello di esposizione è "Minore dei valori inferiori di azione: 80	E1 * P1 = 1

PSC - ALLEGATO 2 - RELAZIONE DI ANALISI E VALUTAZIONE DEI RISCHI (ALLEGATO "B" DEL PSC)

Sigla	Attività	Entità del Danno Probabilità
RS	dB(A) e 135 dB(C).]	
RS	Urti, colpi, impatti, compressioni	E2 * P1 = 2
VB	Vibrazioni per "Operatore autogru" [HAV "Non presente", WBV "Inferiore a 0,5 m/s²"]	E2 * P1 = 2
	<b>Alliestimento di servizi sanitari del cantiere (fase)</b>	
	<Nessuna impresa definita> (max. presenti 2.75 uomini al giorno, per max. ore complessive 22.00)	
LF	Entità del Danno Lieve/Probabilità Improbabile = [344.70 ore]	
LF	Entità del Danno Lieve/Probabilità Poco probabile = [1.60 ore]	
LF	Entità del Danno Significativo/Probabilità Improbabile = [8.26 ore]	
LF	Entità del Danno Grave/Probabilità Improbabile = [5.70 ore]	
LF	Entità del Danno Grave/Probabilità Poco probabile = [18.40 ore]	
LV	Addeito all'allestimento di servizi sanitari del cantiere (Max. ore 22.00)	
AT	Attrezzi manuali	
RS	Punture, tagli, abrasioni	E1 * P1 = 1
RS	Urti, colpi, impatti, compressioni	E1 * P1 = 1
AT	Scala semplice	
RS	Caduta dall'alto	E1 * P1 = 1
RS	Urti, colpi, impatti, compressioni	E1 * P1 = 1
RS	Movimentazione manuale dei carichi	E1 * P1 = 1
AT	Sega circolare	
RS	Elettrocuzione	E1 * P1 = 1
RS	Inalazione polveri, fibre	E1 * P1 = 1
RS	Punture, tagli, abrasioni	E1 * P1 = 1
RS	Rumore	E1 * P1 = 1
RS	Scivolamenti, cadute a livello	E1 * P1 = 1
RS	Urti, colpi, impatti, compressioni	E1 * P1 = 1
AT	Smerigliatrice angolare (flessibile)	
RS	Elettrocuzione	E1 * P1 = 1
RS	Inalazione polveri, fibre	E1 * P1 = 1
RS	Punture, tagli, abrasioni	E1 * P1 = 1
RS	Rumore	E1 * P1 = 1
RS	Vibrazioni	E1 * P1 = 1
AT	Trapano elettrico	
RS	Elettrocuzione	E1 * P1 = 1
RS	Inalazione polveri, fibre	E1 * P1 = 1
RS	Punture, tagli, abrasioni	E1 * P1 = 1
RS	Rumore	E1 * P1 = 1
RS	Vibrazioni	E1 * P1 = 1
RS	Caduta di materiale dall'alto o a livello	E3 * P2 = 6
MA	Autocarro (Max. ore 22.00)	
RS	Cesoiamenti, stritolamenti	E2 * P1 = 2
RS	Getti, schizzi	E2 * P1 = 2
RS	Inalazione polveri, fibre	E1 * P1 = 1
RM	Rumore per "Operatore autocarro" [Il livello di esposizione è "Minore dei valori inferiori di azione: 80 dB(A) e 135 dB(C).]	E1 * P1 = 1
RS	Incendi, esplosioni	E3 * P1 = 3
RS	Investimento, ribaltamento	E3 * P1 = 3
RS	Urti, colpi, impatti, compressioni	E2 * P1 = 2
VB	Vibrazioni per "Operatore autocarro" [HAV "Non presente", WBV "Inferiore a 0,5 m/s²"]	E2 * P1 = 2
MA	Autogru (Max. ore 22.00)	
RS	Caduta di materiale dall'alto o a livello	E3 * P2 = 6
RS	Elettrocuzione	E3 * P1 = 3
RS	Getti, schizzi	E1 * P2 = 2
RS	Incendi, esplosioni	E3 * P1 = 3
RS	Investimento, ribaltamento	E3 * P1 = 3
RS	Punture, tagli, abrasioni	E1 * P1 = 1
RM	Rumore per "Operatore autogru" [Il livello di esposizione è "Minore dei valori inferiori di azione: 80 dB(A) e 135 dB(C).]	E1 * P1 = 1
RS	Urti, colpi, impatti, compressioni	E2 * P1 = 2
VB	Vibrazioni per "Operatore autogru" [HAV "Non presente", WBV "Inferiore a 0,5 m/s²"]	E2 * P1 = 2
	<b>Realizzazione della carpenteria per le strutture in fondazione (fase)</b>	
	<Nessuna impresa definita> (max. presenti 2.00 uomini al giorno, per max. ore complessive 16.00)	
LF	Entità del Danno Lieve/Probabilità Improbabile = [256.00 ore]	
LF	Entità del Danno Lieve/Probabilità Probabile = [15.20 ore]	
LF	Entità del Danno Grave/Probabilità Probabile = [1.60 ore]	
LV	Addeito alla realizzazione della carpenteria per le strutture in fondazione (Max. ore 16.00)	
AT	Andatoie e Passerelle	
RS	Caduta dall'alto	E1 * P1 = 1
RS	Caduta di materiale dall'alto o a livello	E1 * P1 = 1
AT	Attrezzi manuali	
RS	Punture, tagli, abrasioni	E1 * P1 = 1
RS	Urti, colpi, impatti, compressioni	E1 * P1 = 1

PSC - ALLEGATO 2 - RELAZIONE DI ANALISI E VALUTAZIONE DEI RISCHI (ALLEGATO "B" DEL PSC)

Sigla	Attività	Entità del Danno Probabilità
AT	Scala semplice	
RS	Caduta dall'alto	E1 * P1 = 1
RS	Urti, colpi, impatti, compressioni	E1 * P1 = 1
RS	Movimentazione manuale dei carichi	E1 * P1 = 1
AT	Pompa a mano per disarmante	
RS	Nebbie	E1 * P1 = 1
RS	Getti, schizzi	E1 * P1 = 1
AT	Sega circolare	
RS	Elettrocuzione	E1 * P1 = 1
RS	Inalazione polveri, fibre	E1 * P1 = 1
RS	Punture, tagli, abrasioni	E1 * P1 = 1
RS	Rumore	E1 * P1 = 1
RS	Scivolamenti, cadute a livello	E1 * P1 = 1
RS	Urti, colpi, impatti, compressioni	E1 * P1 = 1
CH	Chimico [Rischio sicuramente: "Irrilevante per la salute".]	E1 * P1 = 1
RM	Rumore per "Carpentiere" [Il livello di esposizione è "Maggiore dei valori superiori di azione: 85 dB(A) e 137 dB(C)".]	E3 * P3 = 9
RS	Punture, tagli, abrasioni	E1 * P3 = 3
	<b>Lavorazione e posa ferri di armatura per le strutture in fondazione (fase)</b>	
	<Nessuna impresa definita> (max. presenti 2.00 uomini al giorno, per max. ore complessive 16.00)	
LF	Entità del Danno Lieve/Probabilità Improbabile = [208.00 ore] Entità del Danno Lieve/Probabilità Probabile = [15.20 ore]	
LV	Addetto alla lavorazione e posa ferri di armatura per le strutture in fondazione (Max. ore 16.00)	
AT	Andatoie e Passerelle	
RS	Caduta dall'alto	E1 * P1 = 1
RS	Caduta di materiale dall'alto o a livello	E1 * P1 = 1
AT	Attrezzi manuali	
RS	Punture, tagli, abrasioni	E1 * P1 = 1
RS	Urti, colpi, impatti, compressioni	E1 * P1 = 1
AT	Scala semplice	
RS	Caduta dall'alto	E1 * P1 = 1
RS	Urti, colpi, impatti, compressioni	E1 * P1 = 1
RS	Movimentazione manuale dei carichi	E1 * P1 = 1
AT	Trancia-piegaferr	
RS	Caduta di materiale dall'alto o a livello	E1 * P1 = 1
RS	Cesoiamenti, stritolamenti	E1 * P1 = 1
RS	Elettrocuzione	E1 * P1 = 1
RS	Punture, tagli, abrasioni	E1 * P1 = 1
RS	Rumore	E1 * P1 = 1
RS	Scivolamenti, cadute a livello	E1 * P1 = 1
RS	Punture, tagli, abrasioni	E1 * P3 = 3
	<b>Getto in calcestruzzo per le strutture in fondazione (fase)</b>	
	<Nessuna impresa definita> (max. presenti 1.50 uomini al giorno, per max. ore complessive 12.00)	
LF	Entità del Danno Lieve/Probabilità Improbabile = [100.00 ore] Entità del Danno Lieve/Probabilità Poco probabile = [3.80 ore] Entità del Danno Significativo/Probabilità Improbabile = [1.28 ore] Entità del Danno Significativo/Probabilità Poco probabile = [2.20 ore] Entità del Danno Grave/Probabilità Improbabile = [3.80 ore] Entità del Danno Gravissimo/Probabilità Poco probabile = [2.00 ore]	
LV	Addetto al getto in calcestruzzo per le strutture in fondazione (Max. ore 12.00)	
AT	Andatoie e Passerelle	
RS	Caduta dall'alto	E1 * P1 = 1
RS	Caduta di materiale dall'alto o a livello	E1 * P1 = 1
AT	Attrezzi manuali	
RS	Punture, tagli, abrasioni	E1 * P1 = 1
RS	Urti, colpi, impatti, compressioni	E1 * P1 = 1
AT	Scala semplice	
RS	Caduta dall'alto	E1 * P1 = 1
RS	Urti, colpi, impatti, compressioni	E1 * P1 = 1
RS	Movimentazione manuale dei carichi	E1 * P1 = 1
AT	Vibratore elettrico per calcestruzzo	
RS	Elettrocuzione	E1 * P1 = 1
RS	Rumore	E1 * P1 = 1
RS	Vibrazioni	E1 * P1 = 1
CH	Chimico [Rischio sicuramente: "Irrilevante per la salute".]	E1 * P1 = 1
RS	Getti, schizzi	E1 * P1 = 1
MA	Autobetoniera (Max. ore 12.00)	
RS	Caduta di materiale dall'alto o a livello	E3 * P1 = 3
RS	Cesoiamenti, stritolamenti	E2 * P2 = 4
RS	Getti, schizzi	E1 * P2 = 2
RS	Incendi, esplosioni	E3 * P1 = 3

PSC - ALLEGATO 2 - RELAZIONE DI ANALISI E VALUTAZIONE DEI RISCHI (ALLEGATO "B" DEL PSC)

Sigla	Attività	Entità del Danno Probabilità
RS	Investimento, ribaltamento	E3 * P1 = 3
RM	Rumore per "Operatore autobetoniera" [Il livello di esposizione è "Minore dei valori inferiori di azione: 80 dB(A) e 135 dB(C)."]	E1 * P1 = 1
RS	Scivolamenti, cadute a livello	E1 * P2 = 2
RS	Urti, colpi, impatti, compressioni	E2 * P2 = 4
VB	Vibrazioni per "Operatore autobetoniera" [HAV "Non presente", WBV "Inferiore a 0,5 m/s <sup>2</sup> "]	E2 * P1 = 2
MA	Autopompa per cls (Max. ore 12.00)	
RS	Caduta di materiale dall'alto o a livello	E4 * P2 = 8
RS	Elettrocuzione	E3 * P1 = 3
RS	Getti, schizzi	E1 * P2 = 2
RS	Investimento, ribaltamento	E3 * P1 = 3
RM	Rumore per "Operatore pompa per il cls (autopompa)" [Il livello di esposizione è "Minore dei valori inferiori di azione: 80 dB(A) e 135 dB(C)."]	E1 * P1 = 1
RS	Scivolamenti, cadute a livello	E1 * P2 = 2
VB	Vibrazioni per "Operatore autobetoniera" [HAV "Non presente", WBV "Inferiore a 0,5 m/s <sup>2</sup> "]	E2 * P1 = 2
	<b>Montaggio della gru a torre (fase)</b>	
	<Nessuna impresa definita> (max. presenti 2.13 uomini al giorno, per max. ore complessive 17.00)	
LF	Entità del Danno Lieve/Probabilità Improbabile = [31.10 ore]	
	Entità del Danno Lieve/Probabilità Poco probabile = [0.40 ore]	
	Entità del Danno Significativo/Probabilità Improbabile = [4.36 ore]	
	Entità del Danno Grave/Probabilità Improbabile = [5.25 ore]	
	Entità del Danno Grave/Probabilità Poco probabile = [12.90 ore]	
LV	Addetto al montaggio della gru a torre (Max. ore 17.00)	
AT	Attrezzi manuali	
RS	Punture, tagli, abrasioni	E1 * P1 = 1
RS	Urti, colpi, impatti, compressioni	E1 * P1 = 1
RS	Caduta dall'alto	E3 * P2 = 6
MA	Autocarro (Max. ore 17.00)	
RS	Cesoiamenti, stritolamenti	E2 * P1 = 2
RS	Getti, schizzi	E2 * P1 = 2
RS	Inalazione polveri, fibre	E1 * P1 = 1
RM	Rumore per "Operatore autocarro" [Il livello di esposizione è "Minore dei valori inferiori di azione: 80 dB(A) e 135 dB(C)."]	E1 * P1 = 1
RS	Incendi, esplosioni	E3 * P1 = 3
RS	Investimento, ribaltamento	E3 * P1 = 3
RS	Urti, colpi, impatti, compressioni	E2 * P1 = 2
VB	Vibrazioni per "Operatore autocarro" [HAV "Non presente", WBV "Inferiore a 0,5 m/s <sup>2</sup> "]	E2 * P1 = 2
MA	Autogru (Max. ore 17.00)	
RS	Caduta di materiale dall'alto o a livello	E3 * P2 = 6
RS	Elettrocuzione	E3 * P1 = 3
RS	Getti, schizzi	E1 * P2 = 2
RS	Incendi, esplosioni	E3 * P1 = 3
RS	Investimento, ribaltamento	E3 * P1 = 3
RS	Punture, tagli, abrasioni	E1 * P1 = 1
RM	Rumore per "Operatore autogru" [Il livello di esposizione è "Minore dei valori inferiori di azione: 80 dB(A) e 135 dB(C)."]	E1 * P1 = 1
RS	Urti, colpi, impatti, compressioni	E2 * P1 = 2
VB	Vibrazioni per "Operatore autogru" [HAV "Non presente", WBV "Inferiore a 0,5 m/s <sup>2</sup> "]	E2 * P1 = 2
MA	Gru a torre (Max. ore 17.00)	
RS	Caduta dall'alto	E3 * P2 = 6
RS	Caduta di materiale dall'alto o a livello	E3 * P1 = 3
RS	Elettrocuzione	E3 * P1 = 3
RM	Rumore per "Gruista (gru a torre)" [Il livello di esposizione è "Minore dei valori inferiori di azione: 80 dB(A) e 135 dB(C)."]	E1 * P1 = 1
LF	<b>BONIFICHE DA ORDIGNI BELLICI (TURBINE)</b>	
	<b>Localizzazione e bonifica profonda di eventuali ordigni bellici (fase)</b>	
	<Nessuna impresa definita> (max. presenti 1.25 uomini al giorno, per max. ore complessive 10.00)	
LF	Entità del Danno Lieve/Probabilità Improbabile = [76.00 ore]	
	Entità del Danno Significativo/Probabilità Improbabile = [1.90 ore]	
	Entità del Danno Significativo/Probabilità Poco probabile = [3.40 ore]	
	Entità del Danno Significativo/Probabilità Probabile = [1.04 ore]	
	Entità del Danno Grave/Probabilità Improbabile = [2.64 ore]	
	Entità del Danno Grave/Probabilità Poco probabile = [9.50 ore]	
	Entità del Danno Gravissimo/Probabilità Improbabile = [8.00 ore]	
LV	Addetto alla localizzazione e bonifica profonda di eventuali ordigni bellici (Max. ore 10.00)	
AT	Andatoie e Passerelle	
RS	Caduta dall'alto	E1 * P1 = 1
RS	Caduta di materiale dall'alto o a livello	E1 * P1 = 1
AT	Apparato rilevatore	
RS	Incendi, esplosioni	E4 * P1 = 4
AT	Attrezzi manuali	



PSC - ALLEGATO 2 - RELAZIONE DI ANALISI E VALUTAZIONE DEI RISCHI (ALLEGATO "B" DEL PSC)

Sigla	Attività	Entità del Danno Probabilità
RS	Punture, tagli, abrasioni	E1 * P1 = 1
RS	Urti, colpi, impatti, compressioni	E1 * P1 = 1
AT	Scala semplice	
RS	Caduta dall'alto	E1 * P1 = 1
RS	Urti, colpi, impatti, compressioni	E1 * P1 = 1
RS	Movimentazione manuale dei carichi	E1 * P1 = 1
RS	Incendi, esplosioni	E1 * P1 = 1
RS	Seppellimento, sprofondamento	E3 * P2 = 6
RS	Caduta dall'alto	E1 * P1 = 1
MA	Trivellatrice (Max. ore 10.00)	
RS	Caduta di materiale dall'alto o a livello	E3 * P2 = 6
RS	Cesoamenti, stritolamenti	E2 * P1 = 2
RS	Elettrocuzione	E3 * P1 = 3
RS	Getti, schizzi	E1 * P1 = 1
RS	Incendi, esplosioni	E3 * P1 = 3
RS	Investimento, ribaltamento	E3 * P1 = 3
RM	Rumore per "Operatore trivellatrice" [Il livello di esposizione è "Compreso tra i valori inferiori e superiori di azione: 80/85 dB(A) e 135/137 dB(C)".]	E2 * P2 = 4
RS	Scivolamenti, cadute a livello	E1 * P1 = 1
RS	Urti, colpi, impatti, compressioni	E2 * P2 = 4
VB	Vibrazioni per "Operatore trivellatrice" [HAV "Non presente", WBV "Compreso tra 0,5 e 1 m/s <sup>2</sup> "]	E2 * P3 = 6
	<b>Scavo eseguito a macchina di avvicinamento ad ordigni bellici (fase)</b>	
	<Nessuna impresa definita> (max. presenti 4.00 uomini al giorno, per max. ore complessive 32.00)	
LF	Entità del Danno Lieve/Probabilità Improbabile = [131.20 ore]	
	Entità del Danno Significativo/Probabilità Improbabile = [21.84 ore]	
	Entità del Danno Significativo/Probabilità Probabile = [7.68 ore]	
	Entità del Danno Grave/Probabilità Improbabile = [27.60 ore]	
	Entità del Danno Grave/Probabilità Poco probabile = [7.60 ore]	
	Entità del Danno Gravissimo/Probabilità Improbabile = [8.00 ore]	
LV	Addetto allo scavo eseguito a macchina di avvicinamento ad ordigni bellici (Max. ore 32.00)	
AT	Andatoie e Passerelle	
RS	Caduta dall'alto	E1 * P1 = 1
RS	Caduta di materiale dall'alto o a livello	E1 * P1 = 1
AT	Apparato rilevatore	
RS	Incendi, esplosioni	E4 * P1 = 4
AT	Attrezzi manuali	
RS	Punture, tagli, abrasioni	E1 * P1 = 1
RS	Urti, colpi, impatti, compressioni	E1 * P1 = 1
AT	Scala semplice	
RS	Caduta dall'alto	E1 * P1 = 1
RS	Urti, colpi, impatti, compressioni	E1 * P1 = 1
RS	Movimentazione manuale dei carichi	E1 * P1 = 1
RS	Incendi, esplosioni	E1 * P1 = 1
RS	Seppellimento, sprofondamento	E3 * P2 = 6
RS	Caduta dall'alto	E1 * P1 = 1
MA	Autocarro (Max. ore 32.00)	
RS	Cesoamenti, stritolamenti	E2 * P1 = 2
RS	Getti, schizzi	E2 * P1 = 2
RS	Inalazione polveri, fibre	E1 * P1 = 1
RM	Rumore per "Operatore autocarro" [Il livello di esposizione è "Minore dei valori inferiori di azione: 80 dB(A) e 135 dB(C)".]	E1 * P1 = 1
RS	Incendi, esplosioni	E3 * P1 = 3
RS	Investimento, ribaltamento	E3 * P1 = 3
RS	Urti, colpi, impatti, compressioni	E2 * P1 = 2
VB	Vibrazioni per "Operatore autocarro" [HAV "Non presente", WBV "Inferiore a 0,5 m/s <sup>2</sup> "]	E2 * P1 = 2
MA	Escavatore (Max. ore 32.00)	
RS	Cesoamenti, stritolamenti	E2 * P1 = 2
RS	Elettrocuzione	E3 * P1 = 3
RS	Inalazione polveri, fibre	E1 * P1 = 1
RS	Incendi, esplosioni	E3 * P1 = 3
RS	Investimento, ribaltamento	E3 * P1 = 3
RM	Rumore per "Operatore escavatore" [Il livello di esposizione è "Minore dei valori inferiori di azione: 80 dB(A) e 135 dB(C)".]	E1 * P1 = 1
RS	Scivolamenti, cadute a livello	E1 * P1 = 1
VB	Vibrazioni per "Operatore escavatore" [HAV "Non presente", WBV "Compreso tra 0,5 e 1 m/s <sup>2</sup> "]	E2 * P3 = 6
MA	Pala meccanica (Max. ore 32.00)	
RS	Cesoamenti, stritolamenti	E2 * P1 = 2
RS	Inalazione polveri, fibre	E1 * P1 = 1
RS	Incendi, esplosioni	E3 * P1 = 3
RS	Investimento, ribaltamento	E3 * P1 = 3
RM	Rumore per "Operatore pala meccanica" [Il livello di esposizione è "Minore dei valori inferiori di azione:	E1 * P1 = 1

PSC - ALLEGATO 2 - RELAZIONE DI ANALISI E VALUTAZIONE DEI RISCHI (ALLEGATO "B" DEL PSC)

Sigla	Attività	Entità del Danno Probabilità
RS	80 dB(A) e 135 dB(C)].	
RS	Scivolamenti, cadute a livello	E1 * P1 = 1
VB	Vibrazioni per "Operatore pala meccanica" [HAV "Non presente", WBV "Compreso tra 0,5 e 1 m/s <sup>2</sup> "]	E2 * P3 = 6
LF	<b>FONDAZIONI</b>	
	<b>Perforazioni per pali trivellati (fase)</b>	
	<Nessuna impresa definita> (max. presenti 1.88 uomini al giorno, per max. ore complessive 15.00)	
	Entità del Danno Lieve/Probabilità Improbabile = [48.65 ore]	
	Entità del Danno Lieve/Probabilità Poco probabile = [3.80 ore]	
LF	Entità del Danno Significativo/Probabilità Improbabile = [10.26 ore]	
	Entità del Danno Significativo/Probabilità Poco probabile = [3.00 ore]	
	Entità del Danno Significativo/Probabilità Probabile = [2.56 ore]	
	Entità del Danno Grave/Probabilità Improbabile = [6.65 ore]	
	Entità del Danno Grave/Probabilità Probabile = [0.85 ore]	
LV	Addetto alle perforazioni per pali trivellati (Max. ore 15.00)	
AT	Attrezzi manuali	
RS	Punture, tagli, abrasioni	E1 * P1 = 1
RS	Urti, colpi, impatti, compressioni	E1 * P1 = 1
RS	Caduta dall'alto	E1 * P1 = 1
MC1	M.M.C. (sollevamento e trasporto) [Le azioni di sollevamento e trasporto non comportano alcun rischio per la maggior parte della popolazione.]	E1 * P1 = 1
RS	Urti, colpi, impatti, compressioni	E1 * P1 = 1
MA	Autocarro (Max. ore 15.00)	
RS	Cesoiamenti, stritolamenti	E2 * P1 = 2
RS	Getti, schizzi	E2 * P1 = 2
RS	Inalazione polveri, fibre	E1 * P1 = 1
RM	Rumore per "Operatore autocarro" [Il livello di esposizione è "Minore dei valori inferiori di azione: 80 dB(A) e 135 dB(C)].	E1 * P1 = 1
RS	Incendi, esplosioni	E3 * P1 = 3
RS	Investimento, ribaltamento	E3 * P1 = 3
RS	Urti, colpi, impatti, compressioni	E2 * P1 = 2
VB	Vibrazioni per "Operatore autocarro" [HAV "Non presente", WBV "Inferiore a 0,5 m/s <sup>2</sup> "]	E2 * P1 = 2
MA	Dumper (Max. ore 15.00)	
RS	Cesoiamenti, stritolamenti	E2 * P1 = 2
RS	Inalazione polveri, fibre	E1 * P1 = 1
RS	Incendi, esplosioni	E3 * P1 = 3
RS	Investimento, ribaltamento	E3 * P1 = 3
RM	Rumore per "Operatore dumper" [Il livello di esposizione è "Maggiore dei valori superiori di azione: 85 dB(A) e 137 dB(C)].	E3 * P3 = 9
VB	Vibrazioni per "Operatore dumper" [HAV "Non presente", WBV "Compreso tra 0,5 e 1 m/s <sup>2</sup> "]	E2 * P3 = 6
MA	Sonda di perforazione (Max. ore 15.00)	
RS	Cesoiamenti, stritolamenti	E2 * P1 = 2
RS	Getti, schizzi	E1 * P2 = 2
RS	Incendi, esplosioni	E3 * P1 = 3
RS	Investimento, ribaltamento	E3 * P1 = 3
RM	Rumore per "Operatore trivellatrice" [Il livello di esposizione è "Compreso tra i valori inferiori e superiori di azione: 80/85 dB(A) e 135/137 dB(C)].	E2 * P2 = 4
RS	Scivolamenti, cadute a livello	E1 * P1 = 1
RS	Urti, colpi, impatti, compressioni	E2 * P1 = 2
VB	Vibrazioni per "Operatore trivellatrice" [HAV "Non presente", WBV "Compreso tra 0,5 e 1 m/s <sup>2</sup> "]	E2 * P3 = 6
	<b>Posa ferri di armatura per pali trivellati (fase)</b>	
	<Nessuna impresa definita> (max. presenti 2.50 uomini al giorno, per max. ore complessive 20.00)	
	Entità del Danno Lieve/Probabilità Improbabile = [70.30 ore]	
	Entità del Danno Lieve/Probabilità Poco probabile = [0.80 ore]	
LF	Entità del Danno Significativo/Probabilità Improbabile = [5.66 ore]	
	Entità del Danno Grave/Probabilità Improbabile = [3.80 ore]	
	Entità del Danno Grave/Probabilità Poco probabile = [1.60 ore]	
LV	Addetto alla posa ferri di armatura per pali trivellati (Max. ore 20.00)	
AT	Attrezzi manuali	
RS	Punture, tagli, abrasioni	E1 * P1 = 1
RS	Urti, colpi, impatti, compressioni	E1 * P1 = 1
RS	Caduta dall'alto	E1 * P1 = 1
RS	Caduta di materiale dall'alto o a livello	E1 * P1 = 1
MA	Autocarro (Max. ore 20.00)	
RS	Cesoiamenti, stritolamenti	E2 * P1 = 2
RS	Getti, schizzi	E2 * P1 = 2
RS	Inalazione polveri, fibre	E1 * P1 = 1
RM	Rumore per "Operatore autocarro" [Il livello di esposizione è "Minore dei valori inferiori di azione: 80 dB(A) e 135 dB(C)].	E1 * P1 = 1
RS	Incendi, esplosioni	E3 * P1 = 3
RS	Investimento, ribaltamento	E3 * P1 = 3
RS	Urti, colpi, impatti, compressioni	E2 * P1 = 2

PSC - ALLEGATO 2 - RELAZIONE DI ANALISI E VALUTAZIONE DEI RISCHI (ALLEGATO "B" DEL PSC)

Sigla	Attività	Entità del Danno Probabilità
VB	Vibrazioni per "Operatore autocarro" [HAV "Non presente", WBV "Inferiore a 0,5 m/s <sup>2</sup> "]	E2 * P1 = 2
MA	Autogru (Max. ore 20.00)	
RS	Caduta di materiale dall'alto o a livello	E3 * P2 = 6
RS	Elettrocuzione	E3 * P1 = 3
RS	Getti, schizzi	E1 * P2 = 2
RS	Incendi, esplosioni	E3 * P1 = 3
RS	Investimento, ribaltamento	E3 * P1 = 3
RS	Punture, tagli, abrasioni	E1 * P1 = 1
RM	Rumore per "Operatore autogru" [Il livello di esposizione è "Minore dei valori inferiori di azione: 80 dB(A) e 135 dB(C)."]	E1 * P1 = 1
RS	Urti, colpi, impatti, compressioni	E2 * P1 = 2
VB	Vibrazioni per "Operatore autogru" [HAV "Non presente", WBV "Inferiore a 0,5 m/s <sup>2</sup> "]	E2 * P1 = 2
	<b>Getto di calcestruzzo per pali trivellati (fase)</b>	
	<Nessuna impresa definita> (max. presenti 1.50 uomini al giorno, per max. ore complessive 12.00)	
	Entità del Danno Lieve/Probabilità Improbabile = [44.00 ore]	
	Entità del Danno Lieve/Probabilità Poco probabile = [3.80 ore]	
LF	Entità del Danno Significativo/Probabilità Improbabile = [1.28 ore]	
	Entità del Danno Significativo/Probabilità Poco probabile = [2.20 ore]	
	Entità del Danno Grave/Probabilità Improbabile = [3.80 ore]	
	Entità del Danno Gravissimo/Probabilità Poco probabile = [2.00 ore]	
LV	Addetto al getto di calcestruzzo per pali trivellati (Max. ore 12.00)	
AT	Attrezzi manuali	
RS	Punture, tagli, abrasioni	E1 * P1 = 1
RS	Urti, colpi, impatti, compressioni	E1 * P1 = 1
CH	Chimico [Rischio sicuramente: "Irrilevante per la salute".]	E1 * P1 = 1
RS	Caduta dall'alto	E1 * P1 = 1
RS	Getti, schizzi	E1 * P1 = 1
MA	Autobetoniera (Max. ore 12.00)	
RS	Caduta di materiale dall'alto o a livello	E3 * P1 = 3
RS	Cesoamenti, stritolamenti	E2 * P2 = 4
RS	Getti, schizzi	E1 * P2 = 2
RS	Incendi, esplosioni	E3 * P1 = 3
RS	Investimento, ribaltamento	E3 * P1 = 3
RM	Rumore per "Operatore autobetoniera" [Il livello di esposizione è "Minore dei valori inferiori di azione: 80 dB(A) e 135 dB(C)."]	E1 * P1 = 1
RS	Scivolamenti, cadute a livello	E1 * P2 = 2
RS	Urti, colpi, impatti, compressioni	E2 * P2 = 4
VB	Vibrazioni per "Operatore autobetoniera" [HAV "Non presente", WBV "Inferiore a 0,5 m/s <sup>2</sup> "]	E2 * P1 = 2
MA	Autopompa per cls (Max. ore 12.00)	
RS	Caduta di materiale dall'alto o a livello	E4 * P2 = 8
RS	Elettrocuzione	E3 * P1 = 3
RS	Getti, schizzi	E1 * P2 = 2
RS	Investimento, ribaltamento	E3 * P1 = 3
RM	Rumore per "Operatore pompa per il cls (autopompa)" [Il livello di esposizione è "Minore dei valori inferiori di azione: 80 dB(A) e 135 dB(C)."]	E1 * P1 = 1
RS	Scivolamenti, cadute a livello	E1 * P2 = 2
VB	Vibrazioni per "Operatore autobetoniera" [HAV "Non presente", WBV "Inferiore a 0,5 m/s <sup>2</sup> "]	E2 * P1 = 2
	<b>Realizzazione della carpenteria per le strutture in fondazione con casseforme riutilizzabili (fase)</b>	
	<Nessuna impresa definita> (max. presenti 2.13 uomini al giorno, per max. ore complessive 17.00)	
	Entità del Danno Lieve/Probabilità Improbabile = [137.00 ore]	
	Entità del Danno Lieve/Probabilità Probabile = [15.20 ore]	
LF	Entità del Danno Grave/Probabilità Improbabile = [1.20 ore]	
	Entità del Danno Grave/Probabilità Poco probabile = [0.35 ore]	
	Entità del Danno Grave/Probabilità Probabile = [1.60 ore]	
LV	Addetto alla realizzazione della carpenteria per le strutture in fondazione con casseforme riutilizzabili (Max. ore 17.00)	
AT	Attrezzi manuali	
RS	Punture, tagli, abrasioni	E1 * P1 = 1
RS	Urti, colpi, impatti, compressioni	E1 * P1 = 1
AT	Scala semplice	
RS	Caduta dall'alto	E1 * P1 = 1
RS	Urti, colpi, impatti, compressioni	E1 * P1 = 1
RS	Movimentazione manuale dei carichi	E1 * P1 = 1
AT	Andatoie e Passerelle	
RS	Caduta dall'alto	E1 * P1 = 1
RS	Caduta di materiale dall'alto o a livello	E1 * P1 = 1
RS	Caduta di materiale dall'alto o a livello	E1 * P1 = 1
CH	Chimico [Rischio sicuramente: "Irrilevante per la salute".]	E1 * P1 = 1
RS	Punture, tagli, abrasioni	E1 * P3 = 3
RM	Rumore per "Carpentiere" [Il livello di esposizione è "Maggiore dei valori superiori di azione: 85 dB(A)"]	E3 * P3 = 9

PSC - ALLEGATO 2 - RELAZIONE DI ANALISI E VALUTAZIONE DEI RISCHI (ALLEGATO "B" DEL PSC)

Sigla	Attività	Entità del Danno Probabilità
	e 137 dB(C)].	
MA	Gru a torre (Max. ore 17.00)	
RS	Caduta dall'alto	E3 * P2 = 6
RS	Caduta di materiale dall'alto o a livello	E3 * P1 = 3
RS	Elettrocuzione	E3 * P1 = 3
RM	Rumore per "Gruista (gru a torre)" [Il livello di esposizione è "Minore dei valori inferiori di azione: 80 dB(A) e 135 dB(C)].	E1 * P1 = 1
	<b>Lavorazione e posa ferri di armatura per le strutture in fondazione (fase)</b>	
	<Nessuna impresa definita> (max. presenti 2.00 uomini al giorno, per max. ore complessive 16.00)	
LF	Entità del Danno Lieve/Probabilità Improbabile = [208.00 ore] Entità del Danno Lieve/Probabilità Probabile = [15.20 ore]	
LV	Addetto alla lavorazione e posa ferri di armatura per le strutture in fondazione (Max. ore 16.00)	
AT	Andatoie e Passerelle	
RS	Caduta dall'alto	E1 * P1 = 1
RS	Caduta di materiale dall'alto o a livello	E1 * P1 = 1
AT	Attrezzi manuali	
RS	Punture, tagli, abrasioni	E1 * P1 = 1
RS	Urti, colpi, impatti, compressioni	E1 * P1 = 1
AT	Scala semplice	
RS	Caduta dall'alto	E1 * P1 = 1
RS	Urti, colpi, impatti, compressioni	E1 * P1 = 1
RS	Movimentazione manuale dei carichi	E1 * P1 = 1
AT	Trancia-piegaferr	
RS	Caduta di materiale dall'alto o a livello	E1 * P1 = 1
RS	Cesoamenti, stritolamenti	E1 * P1 = 1
RS	Elettrocuzione	E1 * P1 = 1
RS	Punture, tagli, abrasioni	E1 * P1 = 1
RS	Rumore	E1 * P1 = 1
RS	Scivolamenti, cadute a livello	E1 * P1 = 1
RS	Punture, tagli, abrasioni	E1 * P3 = 3
	<b>Getto in calcestruzzo per le strutture in fondazione (fase)</b>	
	<Nessuna impresa definita> (max. presenti 1.50 uomini al giorno, per max. ore complessive 12.00)	
LF	Entità del Danno Lieve/Probabilità Improbabile = [100.00 ore] Entità del Danno Lieve/Probabilità Poco probabile = [3.80 ore] Entità del Danno Significativo/Probabilità Improbabile = [1.28 ore] Entità del Danno Significativo/Probabilità Poco probabile = [2.20 ore] Entità del Danno Grave/Probabilità Improbabile = [3.80 ore] Entità del Danno Gravissimo/Probabilità Poco probabile = [2.00 ore]	
LV	Addetto al getto in calcestruzzo per le strutture in fondazione (Max. ore 12.00)	
AT	Andatoie e Passerelle	
RS	Caduta dall'alto	E1 * P1 = 1
RS	Caduta di materiale dall'alto o a livello	E1 * P1 = 1
AT	Attrezzi manuali	
RS	Punture, tagli, abrasioni	E1 * P1 = 1
RS	Urti, colpi, impatti, compressioni	E1 * P1 = 1
AT	Scala semplice	
RS	Caduta dall'alto	E1 * P1 = 1
RS	Urti, colpi, impatti, compressioni	E1 * P1 = 1
RS	Movimentazione manuale dei carichi	E1 * P1 = 1
AT	Vibratore elettrico per calcestruzzo	
RS	Elettrocuzione	E1 * P1 = 1
RS	Rumore	E1 * P1 = 1
RS	Vibrazioni	E1 * P1 = 1
CH	Chimico [Rischio sicuramente: "Irrilevante per la salute".]	E1 * P1 = 1
RS	Getti, schizzi	E1 * P1 = 1
MA	Autobetoniera (Max. ore 12.00)	
RS	Caduta di materiale dall'alto o a livello	E3 * P1 = 3
RS	Cesoamenti, stritolamenti	E2 * P2 = 4
RS	Getti, schizzi	E1 * P2 = 2
RS	Incendi, esplosioni	E3 * P1 = 3
RS	Investimento, ribaltamento	E3 * P1 = 3
RM	Rumore per "Operatore autobetoniera" [Il livello di esposizione è "Minore dei valori inferiori di azione: 80 dB(A) e 135 dB(C)].	E1 * P1 = 1
RS	Scivolamenti, cadute a livello	E1 * P2 = 2
RS	Urti, colpi, impatti, compressioni	E2 * P2 = 4
VB	Vibrazioni per "Operatore autobetoniera" [HAV "Non presente", WBV "Inferiore a 0,5 m/s <sup>2</sup> "]	E2 * P1 = 2
MA	Autopompa per cls (Max. ore 12.00)	
RS	Caduta di materiale dall'alto o a livello	E4 * P2 = 8
RS	Elettrocuzione	E3 * P1 = 3
RS	Getti, schizzi	E1 * P2 = 2
RS	Investimento, ribaltamento	E3 * P1 = 3

PSC - ALLEGATO 2 - RELAZIONE DI ANALISI E VALUTAZIONE DEI RISCHI (ALLEGATO "B" DEL PSC)

Sigla	Attività	Entità del Danno Probabilità
RM	Rumore per "Operatore pompa per il cls (autopompa)" [Il livello di esposizione è "Minore dei valori inferiori di azione: 80 dB(A) e 135 dB(C)."]	E1 * P1 = 1
RS	Scivolamenti, cadute a livello	E1 * P2 = 2
VB	Vibrazioni per "Operatore autobetoniera" [HAV "Non presente", WBV "Inferiore a 0,5 m/s <sup>2</sup> "]	E2 * P1 = 2
LF	<b>TURBINE</b>	
	<b>Trasporto e montaggio a terra componenti aerogeneratori (fase)</b>	
	<Nessuna impresa definita> (max. presenti 1.00 uomini al giorno, per max. ore complessive 8.00)	
	Entità del Danno Lieve/Probabilità Improbabile = [36.50 ore]	
	Entità del Danno Lieve/Probabilità Poco probabile = [0.80 ore]	
LF	Entità del Danno Significativo/Probabilità Improbabile = [9.66 ore]	
	Entità del Danno Grave/Probabilità Improbabile = [3.80 ore]	
	Entità del Danno Grave/Probabilità Poco probabile = [5.40 ore]	
	Entità del Danno Gravissimo/Probabilità Improbabile = [8.00 ore]	
	Entità del Danno Gravissimo/Probabilità Poco probabile = [8.00 ore]	
LV	Addetto al montaggio componenti di impianto minieolico (Max. ore 8.00)	
AT	Argano a bandiera	
RS	Caduta dall'alto	E4 * P2 = 8
RS	Caduta di materiale dall'alto o a livello	E4 * P2 = 8
RS	Elettrocuzione	E4 * P1 = 4
RS	Scivolamenti, cadute a livello	E1 * P1 = 1
RS	Urti, colpi, impatti, compressioni	E2 * P1 = 2
AT	Attrezzi manuali	
RS	Punture, tagli, abrasioni	E1 * P1 = 1
RS	Urti, colpi, impatti, compressioni	E1 * P1 = 1
AT	Scala semplice	
RS	Caduta dall'alto	E1 * P1 = 1
RS	Urti, colpi, impatti, compressioni	E1 * P1 = 1
RS	Movimentazione manuale dei carichi	E1 * P1 = 1
RS	Caduta dall'alto	E4 * P1 = 4
RS	Caduta di materiale dall'alto o a livello	E3 * P2 = 6
RM	Rumore per "Ponteggiatore" [Il livello di esposizione è "Minore dei valori inferiori di azione: 80 dB(A) e 135 dB(C)."]	E1 * P1 = 1
MC1	M.M.C. (sollevamento e trasporto) [Le azioni di sollevamento e trasporto non comportano alcun rischio per la maggior parte della popolazione.]	E1 * P1 = 1
MA	Autocarro (Max. ore 8.00)	
RS	Cesoiamenti, stritolamenti	E2 * P1 = 2
RS	Getti, schizzi	E2 * P1 = 2
RS	Inalazione polveri, fibre	E1 * P1 = 1
RM	Rumore per "Operatore autocarro" [Il livello di esposizione è "Minore dei valori inferiori di azione: 80 dB(A) e 135 dB(C)."]	E1 * P1 = 1
RS	Incendi, esplosioni	E3 * P1 = 3
RS	Investimento, ribaltamento	E3 * P1 = 3
RS	Urti, colpi, impatti, compressioni	E2 * P1 = 2
VB	Vibrazioni per "Operatore autocarro" [HAV "Non presente", WBV "Inferiore a 0,5 m/s <sup>2</sup> "]	E2 * P1 = 2
MA	Autogru (Max. ore 8.00)	
RS	Caduta di materiale dall'alto o a livello	E3 * P2 = 6
RS	Elettrocuzione	E3 * P1 = 3
RS	Getti, schizzi	E1 * P2 = 2
RS	Incendi, esplosioni	E3 * P1 = 3
RS	Investimento, ribaltamento	E3 * P1 = 3
RS	Punture, tagli, abrasioni	E1 * P1 = 1
RM	Rumore per "Operatore autogru" [Il livello di esposizione è "Minore dei valori inferiori di azione: 80 dB(A) e 135 dB(C)."]	E1 * P1 = 1
RS	Urti, colpi, impatti, compressioni	E2 * P1 = 2
VB	Vibrazioni per "Operatore autogru" [HAV "Non presente", WBV "Inferiore a 0,5 m/s <sup>2</sup> "]	E2 * P1 = 2
	<b>Installazione aerogeneratori (fase)</b>	
	<Nessuna impresa definita> (max. presenti 1.25 uomini al giorno, per max. ore complessive 10.00)	
	Entità del Danno Lieve/Probabilità Improbabile = [98.00 ore]	
	Entità del Danno Significativo/Probabilità Improbabile = [8.00 ore]	
	Entità del Danno Significativo/Probabilità Probabile = [0.96 ore]	
LF	Entità del Danno Grave/Probabilità Improbabile = [2.40 ore]	
	Entità del Danno Grave/Probabilità Poco probabile = [0.70 ore]	
	Entità del Danno Grave/Probabilità Probabile = [8.80 ore]	
	Entità del Danno Gravissimo/Probabilità Improbabile = [8.00 ore]	
	Entità del Danno Gravissimo/Probabilità Poco probabile = [16.00 ore]	
	Entità del Danno Gravissimo/Probabilità Probabile = [7.60 ore]	
LV	Addetto alla realizzazione di impianto microeolico (Max. ore 10.00)	
AT	Attrezzi manuali	
RS	Punture, tagli, abrasioni	E1 * P1 = 1
RS	Urti, colpi, impatti, compressioni	E1 * P1 = 1
AT	Argano a bandiera	
RS	Caduta dall'alto	E4 * P2 = 8

PSC - ALLEGATO 2 - RELAZIONE DI ANALISI E VALUTAZIONE DEI RISCHI (ALLEGATO "B" DEL PSC)

Sigla	Attività	Entità del Danno Probabilità
RS	Caduta di materiale dall'alto o a livello	E4 * P2 = 8
RS	Elettrocuzione	E4 * P1 = 4
RS	Scivolamenti, cadute a livello	E1 * P1 = 1
RS	Urti, colpi, impatti, compressioni	E2 * P1 = 2
AT	Ponteggio metallico fisso	
RS	Caduta dall'alto	E1 * P1 = 1
RS	Caduta di materiale dall'alto o a livello	E1 * P1 = 1
RS	Scivolamenti, cadute a livello	E1 * P1 = 1
AT	Trapano elettrico	
RS	Elettrocuzione	E1 * P1 = 1
RS	Inalazione polveri, fibre	E1 * P1 = 1
RS	Punture, tagli, abrasioni	E1 * P1 = 1
RS	Rumore	E1 * P1 = 1
RS	Vibrazioni	E1 * P1 = 1
RS	Caduta dall'alto	E4 * P3 = 12
RS	Elettrocuzione	E3 * P3 = 9
MC1	M.M.C. (sollevamento e trasporto) [Le azioni di sollevamento e trasporto non comportano alcun rischio per la maggior parte della popolazione.]	E1 * P1 = 1
RM	Rumore per "Elettricista (ciclo completo)" [Il livello di esposizione è "Maggiore dei valori superiori di azione: 85 dB(A) e 137 dB(C)".]	E3 * P3 = 9
VB	Vibrazioni per "Elettricista (ciclo completo)" [HAV "Compreso tra 2,5 e 5,0 m/s <sup>2</sup> ", WBV "Non presente"]	E2 * P3 = 6
MA	Gru a torre (Max. ore 10.00)	
RS	Caduta dall'alto	E3 * P2 = 6
RS	Caduta di materiale dall'alto o a livello	E3 * P1 = 3
RS	Elettrocuzione	E3 * P1 = 3
RM	Rumore per "Gruista (gru a torre)" [Il livello di esposizione è "Minore dei valori inferiori di azione: 80 dB(A) e 135 dB(C)".]	E1 * P1 = 1
LF	<b>REALIZZAZIONE DI SOTTOSTAZIONE</b>	
	<b>Scavo di pulizia generale dell'area del cantiere (fase)</b>	
	<Nessuna impresa definita> (max. presenti 1.50 uomini al giorno, per max. ore complessive 12.00)	
LF	Entità del Danno Lieve/Probabilità Improbabile = [33.70 ore]	
	Entità del Danno Significativo/Probabilità Improbabile = [4.26 ore]	
	Entità del Danno Significativo/Probabilità Probabile = [0.96 ore]	
	Entità del Danno Grave/Probabilità Improbabile = [3.80 ore]	
	Entità del Danno Gravissimo/Probabilità Probabile = [8.00 ore]	
LV	Addetto allo scavo di pulizia generale dell'area di cantiere (Max. ore 12.00)	
AT	Attrezzi manuali	
RS	Punture, tagli, abrasioni	E1 * P1 = 1
RS	Urti, colpi, impatti, compressioni	E1 * P1 = 1
RS	Investimento, ribaltamento	E4 * P3 = 12
MC1	M.M.C. (sollevamento e trasporto) [Le azioni di sollevamento e trasporto non comportano alcun rischio per la maggior parte della popolazione.]	E1 * P1 = 1
MA	Autocarro (Max. ore 12.00)	
RS	Cesoiamenti, stritolamenti	E2 * P1 = 2
RS	Getti, schizzi	E2 * P1 = 2
RS	Inalazione polveri, fibre	E1 * P1 = 1
RM	Rumore per "Operatore autocarro" [Il livello di esposizione è "Minore dei valori inferiori di azione: 80 dB(A) e 135 dB(C)".]	E1 * P1 = 1
RS	Incendi, esplosioni	E3 * P1 = 3
RS	Investimento, ribaltamento	E3 * P1 = 3
RS	Urti, colpi, impatti, compressioni	E2 * P1 = 2
VB	Vibrazioni per "Operatore autocarro" [HAV "Non presente", WBV "Inferiore a 0,5 m/s <sup>2</sup> "]	E2 * P1 = 2
MA	Pala meccanica (Max. ore 12.00)	
RS	Cesoiamenti, stritolamenti	E2 * P1 = 2
RS	Inalazione polveri, fibre	E1 * P1 = 1
RS	Incendi, esplosioni	E3 * P1 = 3
RS	Investimento, ribaltamento	E3 * P1 = 3
RM	Rumore per "Operatore pala meccanica" [Il livello di esposizione è "Minore dei valori inferiori di azione: 80 dB(A) e 135 dB(C)".]	E1 * P1 = 1
RS	Scivolamenti, cadute a livello	E1 * P1 = 1
VB	Vibrazioni per "Operatore pala meccanica" [HAV "Non presente", WBV "Compreso tra 0,5 e 1 m/s <sup>2</sup> "]	E2 * P3 = 6
	<b>Realizzazione della recinzione e degli accessi al cantiere (fase)</b>	
	<Nessuna impresa definita> (max. presenti 1.25 uomini al giorno, per max. ore complessive 10.00)	
LF	Entità del Danno Lieve/Probabilità Improbabile = [179.90 ore]	
	Entità del Danno Significativo/Probabilità Improbabile = [3.06 ore]	
	Entità del Danno Grave/Probabilità Improbabile = [1.90 ore]	
LV	Addetto alla realizzazione della recinzione e degli accessi al cantiere (Max. ore 10.00)	
AT	Attrezzi manuali	
RS	Punture, tagli, abrasioni	E1 * P1 = 1
RS	Urti, colpi, impatti, compressioni	E1 * P1 = 1
AT	Scala semplice	

PSC - ALLEGATO 2 - RELAZIONE DI ANALISI E VALUTAZIONE DEI RISCHI (ALLEGATO "B" DEL PSC)

Sigla	Attività	Entità del Danno Probabilità
RS	Caduta dall'alto	E1 * P1 = 1
RS	Urti, colpi, impatti, compressioni	E1 * P1 = 1
RS	Movimentazione manuale dei carichi	E1 * P1 = 1
AT	Sega circolare	
RS	Elettrocuzione	E1 * P1 = 1
RS	Inalazione polveri, fibre	E1 * P1 = 1
RS	Punture, tagli, abrasioni	E1 * P1 = 1
RS	Rumore	E1 * P1 = 1
RS	Scivolamenti, cadute a livello	E1 * P1 = 1
RS	Urti, colpi, impatti, compressioni	E1 * P1 = 1
AT	Smerigliatrice angolare (flessibile)	
RS	Elettrocuzione	E1 * P1 = 1
RS	Inalazione polveri, fibre	E1 * P1 = 1
RS	Punture, tagli, abrasioni	E1 * P1 = 1
RS	Rumore	E1 * P1 = 1
RS	Vibrazioni	E1 * P1 = 1
AT	Trapano elettrico	
RS	Elettrocuzione	E1 * P1 = 1
RS	Inalazione polveri, fibre	E1 * P1 = 1
RS	Punture, tagli, abrasioni	E1 * P1 = 1
RS	Rumore	E1 * P1 = 1
RS	Vibrazioni	E1 * P1 = 1
MC1	M.M.C. (sollevamento e trasporto) [Le azioni di sollevamento e trasporto non comportano alcun rischio per la maggior parte della popolazione.]	E1 * P1 = 1
MA	Autocarro (Max. ore 10.00)	
RS	Cesoiamenti, stritolamenti	E2 * P1 = 2
RS	Getti, schizzi	E2 * P1 = 2
RS	Inalazione polveri, fibre	E1 * P1 = 1
RM	Rumore per "Operatore autocarro" [Il livello di esposizione è "Minore dei valori inferiori di azione: 80 dB(A) e 135 dB(C)."]	E1 * P1 = 1
RS	Incendi, esplosioni	E3 * P1 = 3
RS	Investimento, ribaltamento	E3 * P1 = 3
RS	Urti, colpi, impatti, compressioni	E2 * P1 = 2
VB	Vibrazioni per "Operatore autocarro" [HAV "Non presente", WBV "Inferiore a 0,5 m/s²"]	E2 * P1 = 2
	<b>Realizzazione della carpenteria per le strutture in fondazione con casseforme riutilizzabili (fase)</b>	
LF	<Nessuna impresa definita> (max. presenti 2.00 uomini al giorno, per max. ore complessive 16.00) Entità del Danno Lieve/Probabilità Improbabile = [136.00 ore] Entità del Danno Lieve/Probabilità Probabile = [15.20 ore] Entità del Danno Grave/Probabilità Probabile = [1.60 ore]	
LV	Addetto alla realizzazione della carpenteria per le strutture in fondazione con casseforme riutilizzabili (Max. ore 16.00)	
AT	Attrezzi manuali	
RS	Punture, tagli, abrasioni	E1 * P1 = 1
RS	Urti, colpi, impatti, compressioni	E1 * P1 = 1
AT	Scala semplice	
RS	Caduta dall'alto	E1 * P1 = 1
RS	Urti, colpi, impatti, compressioni	E1 * P1 = 1
RS	Movimentazione manuale dei carichi	E1 * P1 = 1
AT	Andatoie e Passerelle	
RS	Caduta dall'alto	E1 * P1 = 1
RS	Caduta di materiale dall'alto o a livello	E1 * P1 = 1
RS	Caduta di materiale dall'alto o a livello	E1 * P1 = 1
CH	Chimico [Rischio sicuramente: "Irrilevante per la salute".]	E1 * P1 = 1
RS	Punture, tagli, abrasioni	E1 * P3 = 3
RM	Rumore per "Carpentiere" [Il livello di esposizione è "Maggiore dei valori superiori di azione: 85 dB(A) e 137 dB(C)."]	E3 * P3 = 9
	<b>Lavorazione e posa ferri di armatura per le strutture in fondazione (fase)</b>	
LF	<Nessuna impresa definita> (max. presenti 2.00 uomini al giorno, per max. ore complessive 16.00) Entità del Danno Lieve/Probabilità Improbabile = [208.00 ore] Entità del Danno Lieve/Probabilità Probabile = [15.20 ore]	
LV	Addetto alla lavorazione e posa ferri di armatura per le strutture in fondazione (Max. ore 16.00)	
AT	Andatoie e Passerelle	
RS	Caduta dall'alto	E1 * P1 = 1
RS	Caduta di materiale dall'alto o a livello	E1 * P1 = 1
AT	Attrezzi manuali	
RS	Punture, tagli, abrasioni	E1 * P1 = 1
RS	Urti, colpi, impatti, compressioni	E1 * P1 = 1
AT	Scala semplice	
RS	Caduta dall'alto	E1 * P1 = 1

PSC - ALLEGATO 2 - RELAZIONE DI ANALISI E VALUTAZIONE DEI RISCHI (ALLEGATO "B" DEL PSC)

Sigla	Attività	Entità del Danno Probabilità
RS	Urti, colpi, impatti, compressioni	E1 * P1 = 1
RS	Movimentazione manuale dei carichi	E1 * P1 = 1
AT	Trancia-piegaferrì	
RS	Caduta di materiale dall'alto o a livello	E1 * P1 = 1
RS	Cesoiamenti, stritolamenti	E1 * P1 = 1
RS	Elettrocuzione	E1 * P1 = 1
RS	Punture, tagli, abrasioni	E1 * P1 = 1
RS	Rumore	E1 * P1 = 1
RS	Scivolamenti, cadute a livello	E1 * P1 = 1
RS	Punture, tagli, abrasioni	E1 * P3 = 3
	<b>Getto in calcestruzzo per le strutture in fondazione (fase)</b>	
	<Nessuna impresa definita> (max. presenti 1.50 uomini al giorno, per max. ore complessive 12.00)	
LF	Entità del Danno Lieve/Probabilità Improbabile = [100.00 ore]	
	Entità del Danno Lieve/Probabilità Poco probabile = [3.80 ore]	
	Entità del Danno Significativo/Probabilità Improbabile = [1.28 ore]	
	Entità del Danno Significativo/Probabilità Poco probabile = [2.20 ore]	
	Entità del Danno Grave/Probabilità Improbabile = [3.80 ore]	
	Entità del Danno Gravissimo/Probabilità Poco probabile = [2.00 ore]	
LV	Addetto al getto in calcestruzzo per le strutture in fondazione (Max. ore 12.00)	
AT	Andatoie e Passerelle	
RS	Caduta dall'alto	E1 * P1 = 1
RS	Caduta di materiale dall'alto o a livello	E1 * P1 = 1
AT	Attrezzi manuali	
RS	Punture, tagli, abrasioni	E1 * P1 = 1
RS	Urti, colpi, impatti, compressioni	E1 * P1 = 1
AT	Scala semplice	
RS	Caduta dall'alto	E1 * P1 = 1
RS	Urti, colpi, impatti, compressioni	E1 * P1 = 1
RS	Movimentazione manuale dei carichi	E1 * P1 = 1
AT	Vibratore elettrico per calcestruzzo	
RS	Elettrocuzione	E1 * P1 = 1
RS	Rumore	E1 * P1 = 1
RS	Vibrazioni	E1 * P1 = 1
CH	Chimico [Rischio sicuramente: "Irrilevante per la salute".]	E1 * P1 = 1
RS	Getti, schizzi	E1 * P1 = 1
MA	Autobetoniera (Max. ore 12.00)	
RS	Caduta di materiale dall'alto o a livello	E3 * P1 = 3
RS	Cesoiamenti, stritolamenti	E2 * P2 = 4
RS	Getti, schizzi	E1 * P2 = 2
RS	Incendi, esplosioni	E3 * P1 = 3
RS	Investimento, ribaltamento	E3 * P1 = 3
RM	Rumore per "Operatore autobetoniera" [Il livello di esposizione è "Minore dei valori inferiori di azione: 80 dB(A) e 135 dB(C)".]	E1 * P1 = 1
RS	Scivolamenti, cadute a livello	E1 * P2 = 2
RS	Urti, colpi, impatti, compressioni	E2 * P2 = 4
VB	Vibrazioni per "Operatore autobetoniera" [HAV "Non presente", WBV "Inferiore a 0,5 m/s <sup>2</sup> "]	E2 * P1 = 2
MA	Autopompa per cls (Max. ore 12.00)	
RS	Caduta di materiale dall'alto o a livello	E4 * P2 = 8
RS	Elettrocuzione	E3 * P1 = 3
RS	Getti, schizzi	E1 * P2 = 2
RS	Investimento, ribaltamento	E3 * P1 = 3
RM	Rumore per "Operatore pompa per il cls (autopompa)" [Il livello di esposizione è "Minore dei valori inferiori di azione: 80 dB(A) e 135 dB(C)".]	E1 * P1 = 1
RS	Scivolamenti, cadute a livello	E1 * P2 = 2
VB	Vibrazioni per "Operatore autobetoniera" [HAV "Non presente", WBV "Inferiore a 0,5 m/s <sup>2</sup> "]	E2 * P1 = 2
	<b>Montaggio di strutture prefabbricate in c.a. (fase)</b>	
	<Nessuna impresa definita> (max. presenti 4.75 uomini al giorno, per max. ore complessive 38.00)	
LF	Entità del Danno Lieve/Probabilità Improbabile = [456.30 ore]	
	Entità del Danno Lieve/Probabilità Poco probabile = [0.80 ore]	
	Entità del Danno Significativo/Probabilità Improbabile = [5.66 ore]	
	Entità del Danno Grave/Probabilità Improbabile = [6.20 ore]	
	Entità del Danno Grave/Probabilità Poco probabile = [2.30 ore]	
	Entità del Danno Gravissimo/Probabilità Molto probabile = [24.00 ore]	
LV	Addetto al montaggio di strutture prefabbricate in c.a. (Max. ore 38.00)	
AT	Attrezzi manuali	
RS	Punture, tagli, abrasioni	E1 * P1 = 1
RS	Urti, colpi, impatti, compressioni	E1 * P1 = 1
AT	Ponteggio metallico fisso	
RS	Caduta dall'alto	E1 * P1 = 1
RS	Caduta di materiale dall'alto o a livello	E1 * P1 = 1
RS	Scivolamenti, cadute a livello	E1 * P1 = 1



PSC - ALLEGATO 2 - RELAZIONE DI ANALISI E VALUTAZIONE DEI RISCHI (ALLEGATO "B" DEL PSC)

Sigla	Attività	Entità del Danno Probabilità
AT	Scala semplice	
RS	Caduta dall'alto	E1 * P1 = 1
RS	Urti, colpi, impatti, compressioni	E1 * P1 = 1
RS	Movimentazione manuale dei carichi	E1 * P1 = 1
AT	Smerigliatrice angolare (flessibile)	
RS	Elettrocuzione	E1 * P1 = 1
RS	Inalazione polveri, fibre	E1 * P1 = 1
RS	Punture, tagli, abrasioni	E1 * P1 = 1
RS	Rumore	E1 * P1 = 1
RS	Vibrazioni	E1 * P1 = 1
RS	Caduta dall'alto	E4 * P4 = 16
RS	Caduta di materiale dall'alto o a livello	E1 * P1 = 1
MA	Autocarro (Max. ore 38.00)	
RS	Cesoiamenti, stritolamenti	E2 * P1 = 2
RS	Getti, schizzi	E2 * P1 = 2
RS	Inalazione polveri, fibre	E1 * P1 = 1
RM	Rumore per "Operatore autocarro" [Il livello di esposizione è "Minore dei valori inferiori di azione: 80 dB(A) e 135 dB(C)".]	E1 * P1 = 1
RS	Incendi, esplosioni	E3 * P1 = 3
RS	Investimento, ribaltamento	E3 * P1 = 3
RS	Urti, colpi, impatti, compressioni	E2 * P1 = 2
VB	Vibrazioni per "Operatore autocarro" [HAV "Non presente", WBV "Inferiore a 0,5 m/s²"]	E2 * P1 = 2
MA	Autogru (Max. ore 38.00)	
RS	Caduta di materiale dall'alto o a livello	E3 * P2 = 6
RS	Elettrocuzione	E3 * P1 = 3
RS	Getti, schizzi	E1 * P2 = 2
RS	Incendi, esplosioni	E3 * P1 = 3
RS	Investimento, ribaltamento	E3 * P1 = 3
RS	Punture, tagli, abrasioni	E1 * P1 = 1
RM	Rumore per "Operatore autogru" [Il livello di esposizione è "Minore dei valori inferiori di azione: 80 dB(A) e 135 dB(C)".]	E1 * P1 = 1
RS	Urti, colpi, impatti, compressioni	E2 * P1 = 2
VB	Vibrazioni per "Operatore autogru" [HAV "Non presente", WBV "Inferiore a 0,5 m/s²"]	E2 * P1 = 2
MA	Gru a torre (Max. ore 38.00)	
RS	Caduta dall'alto	E3 * P2 = 6
RS	Caduta di materiale dall'alto o a livello	E3 * P1 = 3
RS	Elettrocuzione	E3 * P1 = 3
RM	Rumore per "Gruista (gru a torre)" [Il livello di esposizione è "Minore dei valori inferiori di azione: 80 dB(A) e 135 dB(C)".]	E1 * P1 = 1
LF	<b>Realizzazione di impianto elettrico (fase)</b> <Nessuna impresa definita> (max. presenti 1.00 uomini al giorno, per max. ore complessive 8.00) Entità del Danno Lieve/Probabilità Improbabile = [104.00 ore] Entità del Danno Significativo/Probabilità Probabile = [0.96 ore] Entità del Danno Grave/Probabilità Probabile = [1.20 ore]	
LV	Addetto alla realizzazione di impianto elettrico (Max. ore 8.00)	
AT	Attrezzi manuali	
RS	Punture, tagli, abrasioni	E1 * P1 = 1
RS	Urti, colpi, impatti, compressioni	E1 * P1 = 1
AT	Avvitatore elettrico	
RS	Elettrocuzione	E1 * P1 = 1
RS	Urti, colpi, impatti, compressioni	E1 * P1 = 1
AT	Scala doppia	
RS	Caduta dall'alto	E1 * P1 = 1
RS	Cesoiamenti, stritolamenti	E1 * P1 = 1
RS	Urti, colpi, impatti, compressioni	E1 * P1 = 1
RS	Movimentazione manuale dei carichi	E1 * P1 = 1
AT	Trapano elettrico	
RS	Elettrocuzione	E1 * P1 = 1
RS	Inalazione polveri, fibre	E1 * P1 = 1
RS	Punture, tagli, abrasioni	E1 * P1 = 1
RS	Rumore	E1 * P1 = 1
RS	Vibrazioni	E1 * P1 = 1
RM	Rumore per "Elettricista (ciclo completo)" [Il livello di esposizione è "Maggiore dei valori superiori di azione: 85 dB(A) e 137 dB(C)".]	E3 * P3 = 9
VB	Vibrazioni per "Elettricista (ciclo completo)" [HAV "Compreso tra 2,5 e 5,0 m/s²", WBV "Non presente"]	E2 * P3 = 6
LF	<b>Realizzazione di impianto di messa a terra (fase)</b> <Nessuna impresa definita> (max. presenti 0.50 uomini al giorno, per max. ore complessive 4.00) Entità del Danno Lieve/Probabilità Improbabile = [52.00 ore] Entità del Danno Significativo/Probabilità Probabile = [0.48 ore] Entità del Danno Grave/Probabilità Probabile = [0.60 ore]	
LV	Addetto alla realizzazione di impianto di messa a terra (Max. ore 4.00)	

PSC - ALLEGATO 2 - RELAZIONE DI ANALISI E VALUTAZIONE DEI RISCHI (ALLEGATO "B" DEL PSC)

Sigla	Attività	Entità del Danno Probabilità
AT	Attrezzi manuali	
RS	Punture, tagli, abrasioni	E1 * P1 = 1
RS	Urti, colpi, impatti, compressioni	E1 * P1 = 1
AT	Avvitatore elettrico	
RS	Elettrocuzione	E1 * P1 = 1
RS	Urti, colpi, impatti, compressioni	E1 * P1 = 1
AT	Scala doppia	
RS	Caduta dall'alto	E1 * P1 = 1
RS	Cesoiamenti, stritolamenti	E1 * P1 = 1
RS	Urti, colpi, impatti, compressioni	E1 * P1 = 1
RS	Movimentazione manuale dei carichi	E1 * P1 = 1
AT	Trapano elettrico	
RS	Elettrocuzione	E1 * P1 = 1
RS	Inalazione polveri, fibre	E1 * P1 = 1
RS	Punture, tagli, abrasioni	E1 * P1 = 1
RS	Rumore	E1 * P1 = 1
RS	Vibrazioni	E1 * P1 = 1
RM	Rumore per "Elettricista (ciclo completo)" [Il livello di esposizione è "Maggiore dei valori superiori di azione: 85 dB(A) e 137 dB(C)".]	E3 * P3 = 9
VB	Vibrazioni per "Elettricista (ciclo completo)" [HAV "Compreso tra 2,5 e 5,0 m/s <sup>2</sup> ", WBV "Non presente"]	E2 * P3 = 6
LF	<b>Realizzazione di impianto di protezione contro le scariche atmosferiche (fase)</b> <Nessuna impresa definita> (max. presenti 0.25 uomini al giorno, per max. ore complessive 2.00) Entità del Danno Lieve/Probabilità Improbabile = [32.00 ore] Entità del Danno Significativo/Probabilità Probabile = [0.24 ore] Entità del Danno Grave/Probabilità Probabile = [0.30 ore] Entità del Danno Gravissimo/Probabilità Probabile = [1.90 ore]	
LV	Addeito alla realizzazione di impianto di protezione contro le scariche atmosferiche (Max. ore 2.00)	
AT	Attrezzi manuali	
RS	Punture, tagli, abrasioni	E1 * P1 = 1
RS	Urti, colpi, impatti, compressioni	E1 * P1 = 1
AT	Avvitatore elettrico	
RS	Elettrocuzione	E1 * P1 = 1
RS	Urti, colpi, impatti, compressioni	E1 * P1 = 1
AT	Trapano elettrico	
RS	Elettrocuzione	E1 * P1 = 1
RS	Inalazione polveri, fibre	E1 * P1 = 1
RS	Punture, tagli, abrasioni	E1 * P1 = 1
RS	Rumore	E1 * P1 = 1
RS	Vibrazioni	E1 * P1 = 1
AT	Scala doppia	
RS	Caduta dall'alto	E1 * P1 = 1
RS	Cesoiamenti, stritolamenti	E1 * P1 = 1
RS	Urti, colpi, impatti, compressioni	E1 * P1 = 1
RS	Movimentazione manuale dei carichi	E1 * P1 = 1
AT	Ponteggio metallico fisso	
RS	Caduta dall'alto	E1 * P1 = 1
RS	Caduta di materiale dall'alto o a livello	E1 * P1 = 1
RS	Scivolamenti, cadute a livello	E1 * P1 = 1
RS	Caduta dall'alto	E4 * P3 = 12
RM	Rumore per "Elettricista (ciclo completo)" [Il livello di esposizione è "Maggiore dei valori superiori di azione: 85 dB(A) e 137 dB(C)".]	E3 * P3 = 9
VB	Vibrazioni per "Elettricista (ciclo completo)" [HAV "Compreso tra 2,5 e 5,0 m/s <sup>2</sup> ", WBV "Non presente"]	E2 * P3 = 6
LF	<b>Realizzazione di impianto antintrusione (fase)</b> <Nessuna impresa definita> (max. presenti 0.50 uomini al giorno, per max. ore complessive 4.00) Entità del Danno Lieve/Probabilità Improbabile = [52.00 ore] Entità del Danno Significativo/Probabilità Probabile = [0.48 ore] Entità del Danno Grave/Probabilità Probabile = [0.60 ore]	
LV	Addeito alla realizzazione di impianto antintrusione (Max. ore 4.00)	
AT	Attrezzi manuali	
RS	Punture, tagli, abrasioni	E1 * P1 = 1
RS	Urti, colpi, impatti, compressioni	E1 * P1 = 1
AT	Avvitatore elettrico	
RS	Elettrocuzione	E1 * P1 = 1
RS	Urti, colpi, impatti, compressioni	E1 * P1 = 1
AT	Scala doppia	
RS	Caduta dall'alto	E1 * P1 = 1
RS	Cesoiamenti, stritolamenti	E1 * P1 = 1
RS	Urti, colpi, impatti, compressioni	E1 * P1 = 1
RS	Movimentazione manuale dei carichi	E1 * P1 = 1
AT	Trapano elettrico	
RS	Elettrocuzione	E1 * P1 = 1

PSC - ALLEGATO 2 - RELAZIONE DI ANALISI E VALUTAZIONE DEI RISCHI (ALLEGATO "B" DEL PSC)

Sigla	Attività	Entità del Danno Probabilità
RS	Inalazione polveri, fibre	E1 * P1 = 1
RS	Punture, tagli, abrasioni	E1 * P1 = 1
RS	Rumore	E1 * P1 = 1
RS	Vibrazioni	E1 * P1 = 1
RM	Rumore per "Elettricista (ciclo completo)" [Il livello di esposizione è "Maggiore dei valori superiori di azione: 85 dB(A) e 137 dB(C)".]	E3 * P3 = 9
VB	Vibrazioni per "Elettricista (ciclo completo)" [HAV "Compreso tra 2,5 e 5,0 m/s <sup>2</sup> ", WBV "Non presente"]	E2 * P3 = 6
	<b>Realizzazione di impianto di videosorveglianza (fase)</b>	
	<Nessuna impresa definita> (max. presenti 0.50 uomini al giorno, per max. ore complessive 4.00)	
LF	Entità del Danno Lieve/Probabilità Improbabile = [52.00 ore]	
	Entità del Danno Significativo/Probabilità Probabile = [0.48 ore]	
	Entità del Danno Grave/Probabilità Probabile = [0.60 ore]	
LV	Addetto alla realizzazione di impianto di videosorveglianza (Max. ore 4.00)	
AT	Attrezzi manuali	
RS	Punture, tagli, abrasioni	E1 * P1 = 1
RS	Urti, colpi, impatti, compressioni	E1 * P1 = 1
AT	Avvitatore elettrico	
RS	Elettrocuzione	E1 * P1 = 1
RS	Urti, colpi, impatti, compressioni	E1 * P1 = 1
AT	Scala doppia	
RS	Caduta dall'alto	E1 * P1 = 1
RS	Cesoiamenti, stritolamenti	E1 * P1 = 1
RS	Urti, colpi, impatti, compressioni	E1 * P1 = 1
RS	Movimentazione manuale dei carichi	E1 * P1 = 1
AT	Trapano elettrico	
RS	Elettrocuzione	E1 * P1 = 1
RS	Inalazione polveri, fibre	E1 * P1 = 1
RS	Punture, tagli, abrasioni	E1 * P1 = 1
RS	Rumore	E1 * P1 = 1
RS	Vibrazioni	E1 * P1 = 1
RM	Rumore per "Elettricista (ciclo completo)" [Il livello di esposizione è "Maggiore dei valori superiori di azione: 85 dB(A) e 137 dB(C)".]	E3 * P3 = 9
VB	Vibrazioni per "Elettricista (ciclo completo)" [HAV "Compreso tra 2,5 e 5,0 m/s <sup>2</sup> ", WBV "Non presente"]	E2 * P3 = 6
	<b>Installazione di corpi illuminanti (fase)</b>	
	<Nessuna impresa definita> (max. presenti 2.00 uomini al giorno, per max. ore complessive 16.00)	
LF	Entità del Danno Lieve/Probabilità Improbabile = [208.00 ore]	
	Entità del Danno Significativo/Probabilità Probabile = [1.92 ore]	
	Entità del Danno Grave/Probabilità Probabile = [2.40 ore]	
LV	Addetto all'installazione di corpi illuminanti (Max. ore 16.00)	
AT	Attrezzi manuali	
RS	Punture, tagli, abrasioni	E1 * P1 = 1
RS	Urti, colpi, impatti, compressioni	E1 * P1 = 1
AT	Avvitatore elettrico	
RS	Elettrocuzione	E1 * P1 = 1
RS	Urti, colpi, impatti, compressioni	E1 * P1 = 1
AT	Scala doppia	
RS	Caduta dall'alto	E1 * P1 = 1
RS	Cesoiamenti, stritolamenti	E1 * P1 = 1
RS	Urti, colpi, impatti, compressioni	E1 * P1 = 1
RS	Movimentazione manuale dei carichi	E1 * P1 = 1
AT	Trapano elettrico	
RS	Elettrocuzione	E1 * P1 = 1
RS	Inalazione polveri, fibre	E1 * P1 = 1
RS	Punture, tagli, abrasioni	E1 * P1 = 1
RS	Rumore	E1 * P1 = 1
RS	Vibrazioni	E1 * P1 = 1
RM	Rumore per "Elettricista (ciclo completo)" [Il livello di esposizione è "Maggiore dei valori superiori di azione: 85 dB(A) e 137 dB(C)".]	E3 * P3 = 9
VB	Vibrazioni per "Elettricista (ciclo completo)" [HAV "Compreso tra 2,5 e 5,0 m/s <sup>2</sup> ", WBV "Non presente"]	E2 * P3 = 6
	<b>Realizzazione della rete e dei sistemi di controllo per impianto antincendio (fase)</b>	
	<Nessuna impresa definita> (max. presenti 0.50 uomini al giorno, per max. ore complessive 4.00)	
LF	Entità del Danno Lieve/Probabilità Improbabile = [52.00 ore]	
	Entità del Danno Significativo/Probabilità Probabile = [0.48 ore]	
	Entità del Danno Grave/Probabilità Probabile = [0.60 ore]	
LV	Addetto alla realizzazione della rete e dei sistemi di controllo per impianto antincendio (Max. ore 4.00)	
AT	Attrezzi manuali	
RS	Punture, tagli, abrasioni	E1 * P1 = 1
RS	Urti, colpi, impatti, compressioni	E1 * P1 = 1
AT	Avvitatore elettrico	
RS	Elettrocuzione	E1 * P1 = 1

PSC - ALLEGATO 2 - RELAZIONE DI ANALISI E VALUTAZIONE DEI RISCHI (ALLEGATO "B" DEL PSC)

Sigla	Attività	Entità del Danno Probabilità
RS	Urti, colpi, impatti, compressioni	E1 * P1 = 1
AT	Scala doppia	
RS	Caduta dall'alto	E1 * P1 = 1
RS	Cesoiamenti, stritolamenti	E1 * P1 = 1
RS	Urti, colpi, impatti, compressioni	E1 * P1 = 1
RS	Movimentazione manuale dei carichi	E1 * P1 = 1
AT	Trapano elettrico	
RS	Elettrocuzione	E1 * P1 = 1
RS	Inalazione polveri, fibre	E1 * P1 = 1
RS	Punture, tagli, abrasioni	E1 * P1 = 1
RS	Rumore	E1 * P1 = 1
RS	Vibrazioni	E1 * P1 = 1
RM	Rumore per "Elettricista (ciclo completo)" [Il livello di esposizione è "Maggiore dei valori superiori di azione: 85 dB(A) e 137 dB(C)".]	E3 * P3 = 9
VB	Vibrazioni per "Elettricista (ciclo completo)" [HAV "Compreso tra 2,5 e 5,0 m/s <sup>2</sup> ", WBV "Non presente"]	E2 * P3 = 6
	<b>Montaggio di serramenti esterni (fase)</b>	
	<Nessuna impresa definita> (max. presenti 1.00 uomini al giorno, per max. ore complessive 8.00)	
LF	Entità del Danno Lieve/Probabilità Improbabile = [48.00 ore] Entità del Danno Grave/Probabilità Poco probabile = [7.60 ore] Entità del Danno Gravissimo/Probabilità Probabile = [7.60 ore]	
LV	Addeito al montaggio di serramenti esterni (Max. ore 8.00)	
AT	Attrezzi manuali	
RS	Punture, tagli, abrasioni	E1 * P1 = 1
RS	Urti, colpi, impatti, compressioni	E1 * P1 = 1
AT	Ponteggio metallico fisso	
RS	Caduta dall'alto	E1 * P1 = 1
RS	Caduta di materiale dall'alto o a livello	E1 * P1 = 1
RS	Scivolamenti, cadute a livello	E1 * P1 = 1
RS	Caduta dall'alto	E4 * P3 = 12
RS	Caduta di materiale dall'alto o a livello	E3 * P2 = 6
MC1	M.M.C. (sollevamento e trasporto) [Le azioni di sollevamento e trasporto non comportano alcun rischio per la maggior parte della popolazione.]	E1 * P1 = 1
	<b>Montaggio di cancelli estensibili (fase)</b>	
	<Nessuna impresa definita> (max. presenti 1.00 uomini al giorno, per max. ore complessive 8.00)	
LF	Entità del Danno Lieve/Probabilità Improbabile = [24.00 ore]	
LV	Addeito al montaggio di cancelli estensibili (Max. ore 8.00)	
AT	Attrezzi manuali	
RS	Punture, tagli, abrasioni	E1 * P1 = 1
RS	Urti, colpi, impatti, compressioni	E1 * P1 = 1
MC1	M.M.C. (sollevamento e trasporto) [Le azioni di sollevamento e trasporto non comportano alcun rischio per la maggior parte della popolazione.]	E1 * P1 = 1
	<b>Formazione di massetto per pavimenti interni (fase)</b>	
	<Nessuna impresa definita> (max. presenti 0.75 uomini al giorno, per max. ore complessive 6.00)	
LF	Entità del Danno Lieve/Probabilità Improbabile = [72.00 ore]	
LV	Addeito alla formazione di massetto per pavimenti interni (Max. ore 6.00)	
AT	Attrezzi manuali	
RS	Punture, tagli, abrasioni	E1 * P1 = 1
RS	Urti, colpi, impatti, compressioni	E1 * P1 = 1
AT	Betoniera a bicchiere	
RS	Caduta di materiale dall'alto o a livello	E1 * P1 = 1
RS	Cesoiamenti, stritolamenti	E1 * P1 = 1
RS	Elettrocuzione	E1 * P1 = 1
RS	Getti, schizzi	E1 * P1 = 1
RS	Inalazione polveri, fibre	E1 * P1 = 1
RS	Rumore	E1 * P1 = 1
RS	Urti, colpi, impatti, compressioni	E1 * P1 = 1
RS	Movimentazione manuale dei carichi	E1 * P1 = 1
RS	Caduta di materiale dall'alto o a livello	E1 * P1 = 1
CH	Chimico [Rischio sicuramente: "Irrilevante per la salute".]	E1 * P1 = 1
	<b>Posa di pavimenti per interni sopraelevati (fase)</b>	
	<Nessuna impresa definita> (max. presenti 1.00 uomini al giorno, per max. ore complessive 8.00)	
LF	Entità del Danno Lieve/Probabilità Improbabile = [56.00 ore] Entità del Danno Grave/Probabilità Poco probabile = [7.60 ore]	
LV	Addeito alla posa di pavimenti per interni sopraelevati (Max. ore 8.00)	
AT	Attrezzi manuali	
RS	Punture, tagli, abrasioni	E1 * P1 = 1
RS	Urti, colpi, impatti, compressioni	E1 * P1 = 1
AT	Taglierina elettrica	
RS	Punture, tagli, abrasioni	E1 * P1 = 1

PSC - ALLEGATO 2 - RELAZIONE DI ANALISI E VALUTAZIONE DEI RISCHI (ALLEGATO "B" DEL PSC)

Sigla	Attività	Entità del Danno Probabilità
RS	Rumore	E1 * P1 = 1
RS	Urti, colpi, impatti, compressioni	E1 * P1 = 1
RS	Vibrazioni	E1 * P1 = 1
RS	Caduta di materiale dall'alto o a livello	E3 * P2 = 6
MC3	M.M.C. (elevata frequenza) [Il livello di rischio globale per i lavoratori è accettabile.]	E1 * P1 = 1
	<b>Montaggio di porte tagliafuoco (fase)</b>	
	<Nessuna impresa definita> (max. presenti 0.50 uomini al giorno, per max. ore complessive 4.00)	
LF	Entità del Danno Lieve/Probabilità Improbabile = [12.00 ore] Entità del Danno Grave/Probabilità Poco probabile = [3.80 ore]	
LV	Addeito al montaggio di porte tagliafuoco (Max. ore 4.00)	
AT	Attrezzi manuali	
RS	Punture, tagli, abrasioni	E1 * P1 = 1
RS	Urti, colpi, impatti, compressioni	E1 * P1 = 1
RS	Caduta di materiale dall'alto o a livello	E3 * P2 = 6
MC1	M.M.C. (sollevamento e trasporto) [Le azioni di sollevamento e trasporto non comportano alcun rischio per la maggior parte della popolazione.]	E1 * P1 = 1
	<b>Tinteggiatura di superfici interne con vernici ecocompatibili (fase)</b>	
	<Nessuna impresa definita> (max. presenti 0.25 uomini al giorno, per max. ore complessive 2.00)	
LF	Entità del Danno Lieve/Probabilità Improbabile = [16.00 ore] Entità del Danno Grave/Probabilità Poco probabile = [1.90 ore]	
LV	Addeito alla tinteggiatura di superfici interne con vernici ecocompatibili (Max. ore 2.00)	
AT	Attrezzi manuali	
RS	Punture, tagli, abrasioni	E1 * P1 = 1
RS	Urti, colpi, impatti, compressioni	E1 * P1 = 1
AT	Ponte su cavalletti	
RS	Scivolamenti, cadute a livello	E1 * P1 = 1
AT	Ponteggio mobile o trabattello	
RS	Caduta dall'alto	E1 * P1 = 1
RS	Caduta di materiale dall'alto o a livello	E1 * P1 = 1
RS	Urti, colpi, impatti, compressioni	E1 * P1 = 1
RS	Caduta di materiale dall'alto o a livello	E3 * P2 = 6
CH	Chimico [Rischio sicuramente: "Irrilevante per la salute".]	E1 * P1 = 1
MC3	M.M.C. (elevata frequenza) [Il livello di rischio globale per i lavoratori è accettabile.]	E1 * P1 = 1
	<b>Pulizia generale dell'area di cantiere (fase)</b>	
	<Nessuna impresa definita> (max. presenti 0.50 uomini al giorno, per max. ore complessive 4.00)	
LF	Entità del Danno Lieve/Probabilità Improbabile = [16.00 ore]	
LV	Addeito alla pulizia generale dell'area di cantiere (Max. ore 4.00)	
AT	Attrezzi manuali	
RS	Punture, tagli, abrasioni	E1 * P1 = 1
RS	Urti, colpi, impatti, compressioni	E1 * P1 = 1
RS	Inalazione polveri, fibre	E1 * P1 = 1
RS	Punture, tagli, abrasioni	E1 * P1 = 1
	<b>Smobilizzo del cantiere (fase)</b>	
	<Nessuna impresa definita> (max. presenti 0.75 uomini al giorno, per max. ore complessive 6.00)	
LF	Entità del Danno Lieve/Probabilità Improbabile = [79.15 ore] Entità del Danno Lieve/Probabilità Poco probabile = [0.40 ore] Entità del Danno Significativo/Probabilità Improbabile = [2.83 ore] Entità del Danno Grave/Probabilità Improbabile = [1.90 ore] Entità del Danno Grave/Probabilità Poco probabile = [4.60 ore]	
LV	Addeito allo smobilizzo del cantiere (Max. ore 6.00)	
AT	Attrezzi manuali	
RS	Punture, tagli, abrasioni	E1 * P1 = 1
RS	Urti, colpi, impatti, compressioni	E1 * P1 = 1
AT	Scala doppia	
RS	Caduta dall'alto	E1 * P1 = 1
RS	Cesoiamenti, stritolamenti	E1 * P1 = 1
RS	Urti, colpi, impatti, compressioni	E1 * P1 = 1
RS	Movimentazione manuale dei carichi	E1 * P1 = 1
AT	Scala semplice	
RS	Caduta dall'alto	E1 * P1 = 1
RS	Urti, colpi, impatti, compressioni	E1 * P1 = 1
RS	Movimentazione manuale dei carichi	E1 * P1 = 1
AT	Smerigliatrice angolare (flessibile)	
RS	Elettrocuzione	E1 * P1 = 1
RS	Inalazione polveri, fibre	E1 * P1 = 1
RS	Punture, tagli, abrasioni	E1 * P1 = 1
RS	Rumore	E1 * P1 = 1
RS	Vibrazioni	E1 * P1 = 1
AT	Trapano elettrico	

Sigla	Attività	Entità del Danno Probabilità
RS	Elettrocuzione	E1 * P1 = 1
RS	Inalazione polveri, fibre	E1 * P1 = 1
RS	Punture, tagli, abrasioni	E1 * P1 = 1
RS	Rumore	E1 * P1 = 1
RS	Vibrazioni	E1 * P1 = 1
RS	Caduta di materiale dall'alto o a livello	E3 * P2 = 6
MA	Autocarro (Max. ore 6.00)	
RS	Cesoiamenti, stritolamenti	E2 * P1 = 2
RS	Getti, schizzi	E2 * P1 = 2
RS	Inalazione polveri, fibre	E1 * P1 = 1
RM	Rumore per "Operatore autocarro" [Il livello di esposizione è "Minore dei valori inferiori di azione: 80 dB(A) e 135 dB(C)."]	E1 * P1 = 1
RS	Incendi, esplosioni	E3 * P1 = 3
RS	Investimento, ribaltamento	E3 * P1 = 3
RS	Urti, colpi, impatti, compressioni	E2 * P1 = 2
VB	Vibrazioni per "Operatore autocarro" [HAV "Non presente", WBV "Inferiore a 0,5 m/s <sup>2</sup> "]	E2 * P1 = 2
MA	Autogru (Max. ore 6.00)	
RS	Caduta di materiale dall'alto o a livello	E3 * P2 = 6
RS	Elettrocuzione	E3 * P1 = 3
RS	Getti, schizzi	E1 * P2 = 2
RS	Incendi, esplosioni	E3 * P1 = 3
RS	Investimento, ribaltamento	E3 * P1 = 3
RS	Punture, tagli, abrasioni	E1 * P1 = 1
RM	Rumore per "Operatore autogru" [Il livello di esposizione è "Minore dei valori inferiori di azione: 80 dB(A) e 135 dB(C)."]	E1 * P1 = 1
RS	Urti, colpi, impatti, compressioni	E2 * P1 = 2
VB	Vibrazioni per "Operatore autogru" [HAV "Non presente", WBV "Inferiore a 0,5 m/s <sup>2</sup> "]	E2 * P1 = 2
LF	<b>POSA DI CAVIDOTTO SU STRADA ESISTENTE</b>	
	<b>Allestimento di cantiere temporaneo su strada (fase)</b>	
	<Nessuna impresa definita> (max. presenti 2.25 uomini al giorno, per max. ore complessive 18.00)	
LF	Entità del Danno Lieve/Probabilità Improbabile = [83.90 ore]	
	Entità del Danno Significativo/Probabilità Improbabile = [3.06 ore]	
	Entità del Danno Grave/Probabilità Improbabile = [1.90 ore]	
	Entità del Danno Grave/Probabilità Poco probabile = [15.20 ore]	
LV	Addetto all'allestimento di cantiere temporaneo su strada (Max. ore 18.00)	
AT	Attrezzi manuali	
RS	Punture, tagli, abrasioni	E1 * P1 = 1
RS	Urti, colpi, impatti, compressioni	E1 * P1 = 1
AT	Scala semplice	
RS	Caduta dall'alto	E1 * P1 = 1
RS	Urti, colpi, impatti, compressioni	E1 * P1 = 1
RS	Movimentazione manuale dei carichi	E1 * P1 = 1
RS	Investimento, ribaltamento	E3 * P2 = 6
MA	Autocarro (Max. ore 18.00)	
RS	Cesoiamenti, stritolamenti	E2 * P1 = 2
RS	Getti, schizzi	E2 * P1 = 2
RS	Inalazione polveri, fibre	E1 * P1 = 1
RM	Rumore per "Operatore autocarro" [Il livello di esposizione è "Minore dei valori inferiori di azione: 80 dB(A) e 135 dB(C)."]	E1 * P1 = 1
RS	Incendi, esplosioni	E3 * P1 = 3
RS	Investimento, ribaltamento	E3 * P1 = 3
RS	Urti, colpi, impatti, compressioni	E2 * P1 = 2
VB	Vibrazioni per "Operatore autocarro" [HAV "Non presente", WBV "Inferiore a 0,5 m/s <sup>2</sup> "]	E2 * P1 = 2
	<b>Realizzazioni di impianto d'illuminazione di cantiere ad alta efficienza (fase)</b>	
	<Nessuna impresa definita> (max. presenti 0.50 uomini al giorno, per max. ore complessive 4.00)	
LF	Entità del Danno Lieve/Probabilità Improbabile = [68.00 ore]	
	Entità del Danno Grave/Probabilità Probabile = [3.80 ore]	
LV	Addetto alla realizzazione di impianto d'illuminazione di cantiere ad alta efficienza (Max. ore 4.00)	
AT	Attrezzi manuali	
RS	Punture, tagli, abrasioni	E1 * P1 = 1
RS	Urti, colpi, impatti, compressioni	E1 * P1 = 1
AT	Ponteggio mobile o trabattello	
RS	Caduta dall'alto	E1 * P1 = 1
RS	Caduta di materiale dall'alto o a livello	E1 * P1 = 1
RS	Urti, colpi, impatti, compressioni	E1 * P1 = 1
AT	Scala doppia	
RS	Caduta dall'alto	E1 * P1 = 1
RS	Cesoiamenti, stritolamenti	E1 * P1 = 1
RS	Urti, colpi, impatti, compressioni	E1 * P1 = 1
RS	Movimentazione manuale dei carichi	E1 * P1 = 1
AT	Scala semplice	

PSC - ALLEGATO 2 - RELAZIONE DI ANALISI E VALUTAZIONE DEI RISCHI (ALLEGATO "B" DEL PSC)

Sigla	Attività	Entità del Danno Probabilità
RS	Caduta dall'alto	E1 * P1 = 1
RS	Urti, colpi, impatti, compressioni	E1 * P1 = 1
RS	Movimentazione manuale dei carichi	E1 * P1 = 1
AT	Trapano elettrico	
RS	Elettrocuzione	E1 * P1 = 1
RS	Inalazione polveri, fibre	E1 * P1 = 1
RS	Punture, tagli, abrasioni	E1 * P1 = 1
RS	Rumore	E1 * P1 = 1
RS	Vibrazioni	E1 * P1 = 1
RS	Elettrocuzione	E3 * P3 = 9
	<b>Pulizia di sede stradale (fase)</b>	
	<Nessuna impresa definita> (max. presenti 1.13 uomini al giorno, per max. ore complessive 9.00)	
LF	Entità del Danno Lieve/Probabilità Improbabile = [17.95 ore]	
	Entità del Danno Significativo/Probabilità Improbabile = [1.38 ore]	
	Entità del Danno Grave/Probabilità Improbabile = [0.95 ore]	
	Entità del Danno Grave/Probabilità Probabile = [8.45 ore]	
LV	Addetto alla pulizia di sede stradale (Max. ore 9.00)	
AT	Attrezzi manuali	
RS	Punture, tagli, abrasioni	E1 * P1 = 1
RS	Urti, colpi, impatti, compressioni	E1 * P1 = 1
RS	Investimento, ribaltamento	E3 * P3 = 9
MA	Spazzolatrice-aspiratrice (pulizia stradale) (Max. ore 9.00)	
RS	Getti, schizzi	E2 * P1 = 2
RS	Inalazione polveri, fibre	E1 * P1 = 1
RS	Incendi, esplosioni	E3 * P1 = 3
RS	Investimento, ribaltamento	E3 * P1 = 3
RS	Punture, tagli, abrasioni	E1 * P1 = 1
RM	Rumore per "Operatore macchina spazzolatrice - aspiratrice" [Il livello di esposizione è "Maggiore dei valori superiori di azione: 85 dB(A) e 137 dB(C)".]	E3 * P3 = 9
RS	Urti, colpi, impatti, compressioni	E2 * P1 = 2
VB	Vibrazioni per "Operatore macchina spazzolatrice - aspiratrice" [HAV "Non presente", WBV "Inferiore a 0,5 m/s <sup>2</sup> "]	E2 * P1 = 2
	<b>Rimozione selettiva delle specie arboree e arbustive (fase)</b>	
	<Nessuna impresa definita> (max. presenti 0.63 uomini al giorno, per max. ore complessive 5.00)	
LF	Entità del Danno Lieve/Probabilità Improbabile = [29.00 ore]	
	Entità del Danno Significativo/Probabilità Improbabile = [0.95 ore]	
	Entità del Danno Significativo/Probabilità Probabile = [2.72 ore]	
	Entità del Danno Grave/Probabilità Improbabile = [0.20 ore]	
	Entità del Danno Grave/Probabilità Poco probabile = [0.95 ore]	
	Entità del Danno Grave/Probabilità Probabile = [3.40 ore]	
	Entità del Danno Gravissimo/Probabilità Poco probabile = [4.00 ore]	
LV	Addetto alla rimozione selettiva delle specie arboree e arbustive (Max. ore 5.00)	
AT	Attrezzi manuali	
RS	Punture, tagli, abrasioni	E1 * P1 = 1
RS	Urti, colpi, impatti, compressioni	E1 * P1 = 1
AT	Motosega	
RS	Getti, schizzi	E1 * P1 = 1
RS	Incendi, esplosioni	E1 * P1 = 1
RS	Punture, tagli, abrasioni	E1 * P1 = 1
RS	Rumore	E1 * P1 = 1
RS	Vibrazioni	E1 * P1 = 1
RS	Investimento, ribaltamento	E4 * P2 = 8
RM	Rumore per "Addetto potatura" [Il livello di esposizione è "Maggiore dei valori superiori di azione: 85 dB(A) e 137 dB(C)".]	E3 * P3 = 9
VB	Vibrazioni per "Addetto potatura" [HAV "Compreso tra 2,5 e 5,0 m/s <sup>2</sup> ", WBV "Non presente"]	E2 * P3 = 6
MA	Trattore (Max. ore 5.00)	
RS	Cesoiamenti, stritolamenti	E2 * P1 = 2
RS	Getti, schizzi	E1 * P1 = 1
RS	Incendi, esplosioni	E3 * P1 = 3
RS	Investimento, ribaltamento	E3 * P2 = 6
	<b>Tracciamento dell'asse di scavo (fase)</b>	
LF	<Nessuna impresa definita> (max. presenti 1.25 uomini al giorno, per max. ore complessive 10.00)	
	Entità del Danno Lieve/Probabilità Improbabile = [30.00 ore]	
LV	Addetto al tracciamento dell'asse di scavo (Max. ore 10.00)	
AT	Attrezzi manuali	
RS	Punture, tagli, abrasioni	E1 * P1 = 1
RS	Urti, colpi, impatti, compressioni	E1 * P1 = 1
RS	Scivolamenti, cadute a livello	E1 * P1 = 1
	<b>Taglio di asfalto di carreggiata stradale (fase)</b>	
LF	<Nessuna impresa definita> (max. presenti 2.38 uomini al giorno, per max. ore complessive 19.00)	
	Entità del Danno Lieve/Probabilità Improbabile = [38.65 ore]	

PSC - ALLEGATO 2 - RELAZIONE DI ANALISI E VALUTAZIONE DEI RISCHI (ALLEGATO "B" DEL PSC)

Sigla	Attività	Entità del Danno Probabilità
	Entità del Danno Significativo/Probabilità Improbabile = [1.53 ore] Entità del Danno Significativo/Probabilità Probabile = [0.96 ore] Entità del Danno Grave/Probabilità Improbabile = [2.85 ore] Entità del Danno Grave/Probabilità Probabile = [16.32 ore]	
LV	Addetto al taglio di asfalto di carreggiata stradale (Max. ore 19.00)	
AT	Attrezzi manuali	
RS	Punture, tagli, abrasioni	E1 * P1 = 1
RS	Urti, colpi, impatti, compressioni	E1 * P1 = 1
RS	Investimento, ribaltamento	E3 * P3 = 9
RM	Rumore per "Operaio comune polivalente (costruzioni stradali)" [Il livello di esposizione è "Maggiore dei valori superiori di azione: 85 dB(A) e 137 dB(C)".]	E3 * P3 = 9
VB	Vibrazioni per "Operaio comune polivalente (costruzioni stradali)" [HAV "Compreso tra 2,5 e 5,0 m/s <sup>2</sup> ", WBV "Non presente"]	E3 * P3 = 9
MA	Autocarro (Max. ore 19.00)	
RS	Cesoiamenti, stritolamenti	E2 * P1 = 2
RS	Getti, schizzi	E2 * P1 = 2
RS	Inalazione polveri, fibre	E1 * P1 = 1
RM	Rumore per "Operatore autocarro" [Il livello di esposizione è "Minore dei valori inferiori di azione: 80 dB(A) e 135 dB(C)".]	E1 * P1 = 1
RS	Incendi, esplosioni	E3 * P1 = 3
RS	Investimento, ribaltamento	E3 * P1 = 3
RS	Urti, colpi, impatti, compressioni	E2 * P1 = 2
VB	Vibrazioni per "Operatore autocarro" [HAV "Non presente", WBV "Inferiore a 0,5 m/s <sup>2</sup> "]	E2 * P1 = 2
MA	Pala meccanica (minipala) con tagliasfalto con fresa (Max. ore 19.00)	
RS	Inalazione polveri, fibre	E1 * P1 = 1
RS	Incendi, esplosioni	E3 * P1 = 3
RS	Investimento, ribaltamento	E3 * P1 = 3
RS	Punture, tagli, abrasioni	E1 * P1 = 1
RM	Rumore per "Operatore pala meccanica" [Il livello di esposizione è "Minore dei valori inferiori di azione: 80 dB(A) e 135 dB(C)".]	E1 * P1 = 1
VB	Vibrazioni per "Operatore pala meccanica" [HAV "Non presente", WBV "Compreso tra 0,5 e 1 m/s <sup>2</sup> "]	E2 * P3 = 6
	<b>Asportazione di strato di usura e collegamento (fase)</b> <Nessuna impresa definita> (max. presenti 1.38 uomini al giorno, per max. ore complessive 11.00)	
LF	Entità del Danno Lieve/Probabilità Improbabile = [21.70 ore] Entità del Danno Significativo/Probabilità Improbabile = [3.06 ore] Entità del Danno Significativo/Probabilità Poco probabile = [0.65 ore] Entità del Danno Significativo/Probabilità Probabile = [0.52 ore] Entità del Danno Grave/Probabilità Improbabile = [2.20 ore] Entità del Danno Grave/Probabilità Poco probabile = [0.65 ore] Entità del Danno Grave/Probabilità Probabile = [8.81 ore]	
LV	Addetto all'asportazione di strato di usura e collegamento (Max. ore 11.00)	
AT	Attrezzi manuali	
RS	Punture, tagli, abrasioni	E1 * P1 = 1
RS	Urti, colpi, impatti, compressioni	E1 * P1 = 1
RS	Investimento, ribaltamento	E3 * P3 = 9
RM	Rumore per "Operaio comune polivalente (costruzioni stradali)" [Il livello di esposizione è "Maggiore dei valori superiori di azione: 85 dB(A) e 137 dB(C)".]	E3 * P3 = 9
VB	Vibrazioni per "Operaio comune polivalente (costruzioni stradali)" [HAV "Compreso tra 2,5 e 5,0 m/s <sup>2</sup> ", WBV "Non presente"]	E3 * P3 = 9
MA	Autocarro (Max. ore 11.00)	
RS	Cesoiamenti, stritolamenti	E2 * P1 = 2
RS	Getti, schizzi	E2 * P1 = 2
RS	Inalazione polveri, fibre	E1 * P1 = 1
RM	Rumore per "Operatore autocarro" [Il livello di esposizione è "Minore dei valori inferiori di azione: 80 dB(A) e 135 dB(C)".]	E1 * P1 = 1
RS	Incendi, esplosioni	E3 * P1 = 3
RS	Investimento, ribaltamento	E3 * P1 = 3
RS	Urti, colpi, impatti, compressioni	E2 * P1 = 2
VB	Vibrazioni per "Operatore autocarro" [HAV "Non presente", WBV "Inferiore a 0,5 m/s <sup>2</sup> "]	E2 * P1 = 2
MA	Scarificatrice (Max. ore 11.00)	
RS	Cesoiamenti, stritolamenti	E2 * P2 = 4
RS	Getti, schizzi	E1 * P1 = 1
RS	Inalazione polveri, fibre	E1 * P1 = 1
RS	Incendi, esplosioni	E3 * P1 = 3
RS	Investimento, ribaltamento	E3 * P2 = 6
RM	Rumore per "Addetto scarificatrice (fresa)" [Il livello di esposizione è "Maggiore dei valori superiori di azione: 85 dB(A) e 137 dB(C)".]	E3 * P3 = 9
VB	Vibrazioni per "Addetto scarificatrice (fresa)" [HAV "Non presente", WBV "Compreso tra 0,5 e 1 m/s <sup>2</sup> "]	E2 * P3 = 6
	<b>Demolizione di fondazione stradale (fase)</b> <Nessuna impresa definita> (max. presenti 1.25 uomini al giorno, per max. ore complessive 10.00)	
LF	Entità del Danno Lieve/Probabilità Improbabile = [18.90 ore]	



PSC - ALLEGATO 2 - RELAZIONE DI ANALISI E VALUTAZIONE DEI RISCHI (ALLEGATO "B" DEL PSC)

Sigla	Attività	Entità del Danno Probabilità
	Entità del Danno Lieve/Probabilità Poco probabile = [0.65 ore] Entità del Danno Significativo/Probabilità Improbabile = [2.18 ore] Entità del Danno Significativo/Probabilità Probabile = [0.52 ore] Entità del Danno Grave/Probabilità Improbabile = [2.55 ore] Entità del Danno Grave/Probabilità Probabile = [8.96 ore]	
LV	Addetto alla demolizione di fondazione stradale (Max. ore 10.00)	
AT	Attrezzi manuali	
RS	Punture, tagli, abrasioni	E1 * P1 = 1
RS	Urti, colpi, impatti, compressioni	E1 * P1 = 1
RS	Investimento, ribaltamento	E3 * P3 = 9
RM	Rumore per "Operaio comune polivalente (costruzioni stradali)" [Il livello di esposizione è "Maggiore dei valori superiori di azione: 85 dB(A) e 137 dB(C)".]	E3 * P3 = 9
VB	Vibrazioni per "Operaio comune polivalente (costruzioni stradali)" [HAV "Compreso tra 2,5 e 5,0 m/s <sup>2</sup> ", WBV "Non presente"]	E3 * P3 = 9
MA	Autocarro (Max. ore 10.00)	
RS	Cesoiamenti, stritolamenti	E2 * P1 = 2
RS	Getti, schizzi	E2 * P1 = 2
RS	Inalazione polveri, fibre	E1 * P1 = 1
RM	Rumore per "Operatore autocarro" [Il livello di esposizione è "Minore dei valori inferiori di azione: 80 dB(A) e 135 dB(C)".]	E1 * P1 = 1
RS	Incendi, esplosioni	E3 * P1 = 3
RS	Investimento, ribaltamento	E3 * P1 = 3
RS	Urti, colpi, impatti, compressioni	E2 * P1 = 2
VB	Vibrazioni per "Operatore autocarro" [HAV "Non presente", WBV "Inferiore a 0,5 m/s <sup>2</sup> "]	E2 * P1 = 2
MA	Escavatore con martello demolitore (Max. ore 10.00)	
RS	Cesoiamenti, stritolamenti	E2 * P1 = 2
RS	Elettrocuzione	E3 * P1 = 3
RS	Inalazione polveri, fibre	E1 * P2 = 2
RS	Incendi, esplosioni	E3 * P1 = 3
RS	Investimento, ribaltamento	E3 * P1 = 3
RM	Rumore per "Operatore escavatore con martello demolitore" [Il livello di esposizione è "Maggiore dei valori superiori di azione: 85 dB(A) e 137 dB(C)".]	E3 * P3 = 9
RS	Scivolamenti, cadute a livello	E1 * P1 = 1
VB	Vibrazioni per "Operatore escavatore con martello demolitore" [HAV "Non presente", WBV "Compreso tra 0,5 e 1 m/s <sup>2</sup> "]	E2 * P3 = 6
	<b>Protezione delle pareti di scavo (fase)</b>	
LF	<Nessuna impresa definita> (max. presenti 2.00 uomini al giorno, per max. ore complessive 16.00) Entità del Danno Lieve/Probabilità Improbabile = [224.00 ore] Entità del Danno Grave/Probabilità Probabile = [1.60 ore]	
LV	Addetto alla realizzazione della protezione delle pareti di scavo (Max. ore 16.00)	
AT	Andatoie e Passerelle	
RS	Caduta dall'alto	E1 * P1 = 1
RS	Caduta di materiale dall'alto o a livello	E1 * P1 = 1
AT	Attrezzi manuali	
RS	Punture, tagli, abrasioni	E1 * P1 = 1
RS	Urti, colpi, impatti, compressioni	E1 * P1 = 1
AT	Scala semplice	
RS	Caduta dall'alto	E1 * P1 = 1
RS	Urti, colpi, impatti, compressioni	E1 * P1 = 1
RS	Movimentazione manuale dei carichi	E1 * P1 = 1
AT	Sega circolare	
RS	Elettrocuzione	E1 * P1 = 1
RS	Inalazione polveri, fibre	E1 * P1 = 1
RS	Punture, tagli, abrasioni	E1 * P1 = 1
RS	Rumore	E1 * P1 = 1
RS	Scivolamenti, cadute a livello	E1 * P1 = 1
RS	Urti, colpi, impatti, compressioni	E1 * P1 = 1
RS	Caduta dall'alto	E1 * P1 = 1
RM	Rumore per "Carpentiere" [Il livello di esposizione è "Maggiore dei valori superiori di azione: 85 dB(A) e 137 dB(C)".]	E3 * P3 = 9
	<b>Scavo a sezione obbligata (fase)</b>	
LF	<Nessuna impresa definita> (max. presenti 1.75 uomini al giorno, per max. ore complessive 14.00) Entità del Danno Lieve/Probabilità Improbabile = [78.80 ore] Entità del Danno Significativo/Probabilità Improbabile = [5.46 ore] Entità del Danno Significativo/Probabilità Probabile = [1.92 ore] Entità del Danno Grave/Probabilità Improbabile = [6.90 ore] Entità del Danno Grave/Probabilità Poco probabile = [7.60 ore] Entità del Danno Gravissimo/Probabilità Probabile = [8.00 ore]	
LV	Addetto allo scavo a sezione obbligata (Max. ore 14.00)	
AT	Attrezzi manuali	
RS	Punture, tagli, abrasioni	E1 * P1 = 1

PSC - ALLEGATO 2 - RELAZIONE DI ANALISI E VALUTAZIONE DEI RISCHI (ALLEGATO "B" DEL PSC)

Sigla	Attività	Entità del Danno Probabilità
RS	Urti, colpi, impatti, compressioni	E1 * P1 = 1
AT	Andatoie e Passerelle	
RS	Caduta dall'alto	E1 * P1 = 1
RS	Caduta di materiale dall'alto o a livello	E1 * P1 = 1
AT	Scala semplice	
RS	Caduta dall'alto	E1 * P1 = 1
RS	Urti, colpi, impatti, compressioni	E1 * P1 = 1
RS	Movimentazione manuale dei carichi	E1 * P1 = 1
RS	Caduta dall'alto	E1 * P1 = 1
RS	Investimento, ribaltamento	E4 * P3 = 12
RS	Seppellimento, sprofondamento	E3 * P2 = 6
MA	Autocarro (Max. ore 14.00)	
RS	Cesoamenti, stritolamenti	E2 * P1 = 2
RS	Getti, schizzi	E2 * P1 = 2
RS	Inalazione polveri, fibre	E1 * P1 = 1
RM	Rumore per "Operatore autocarro" [Il livello di esposizione è "Minore dei valori inferiori di azione: 80 dB(A) e 135 dB(C)."]	E1 * P1 = 1
RS	Incendi, esplosioni	E3 * P1 = 3
RS	Investimento, ribaltamento	E3 * P1 = 3
RS	Urti, colpi, impatti, compressioni	E2 * P1 = 2
VB	Vibrazioni per "Operatore autocarro" [HAV "Non presente", WBV "Inferiore a 0,5 m/s <sup>2</sup> "]	E2 * P1 = 2
MA	Escavatore (Max. ore 14.00)	
RS	Cesoamenti, stritolamenti	E2 * P1 = 2
RS	Elettrocuzione	E3 * P1 = 3
RS	Inalazione polveri, fibre	E1 * P1 = 1
RS	Incendi, esplosioni	E3 * P1 = 3
RS	Investimento, ribaltamento	E3 * P1 = 3
RM	Rumore per "Operatore escavatore" [Il livello di esposizione è "Minore dei valori inferiori di azione: 80 dB(A) e 135 dB(C)."]	E1 * P1 = 1
RS	Scivolamenti, cadute a livello	E1 * P1 = 1
VB	Vibrazioni per "Operatore escavatore" [HAV "Non presente", WBV "Compreso tra 0,5 e 1 m/s <sup>2</sup> "]	E2 * P3 = 6
MA	Pala meccanica (Max. ore 14.00)	
RS	Cesoamenti, stritolamenti	E2 * P1 = 2
RS	Inalazione polveri, fibre	E1 * P1 = 1
RS	Incendi, esplosioni	E3 * P1 = 3
RS	Investimento, ribaltamento	E3 * P1 = 3
RM	Rumore per "Operatore pala meccanica" [Il livello di esposizione è "Minore dei valori inferiori di azione: 80 dB(A) e 135 dB(C)."]	E1 * P1 = 1
RS	Scivolamenti, cadute a livello	E1 * P1 = 1
VB	Vibrazioni per "Operatore pala meccanica" [HAV "Non presente", WBV "Compreso tra 0,5 e 1 m/s <sup>2</sup> "]	E2 * P3 = 6
LF	<p><b>Posa di cavidotto (fase)</b></p> <p>&lt;Nessuna impresa definita&gt; (max. presenti 1.25 uomini al giorno, per max. ore complessive 10.00)</p> <p>Entità del Danno Lieve/Probabilità Improbabile = [69.90 ore]</p> <p>Entità del Danno Significativo/Probabilità Improbabile = [2.36 ore]</p> <p>Entità del Danno Grave/Probabilità Improbabile = [1.90 ore]</p> <p>Entità del Danno Grave/Probabilità Poco probabile = [7.60 ore]</p> <p>Entità del Danno Gravissimo/Probabilità Improbabile = [1.60 ore]</p>	
LV	Addetto alla posa di cavidotto (Max. ore 10.00)	
AT	Attrezzi manuali	
RS	Punture, tagli, abrasioni	E1 * P1 = 1
RS	Urti, colpi, impatti, compressioni	E1 * P1 = 1
AT	Andatoie e Passerelle	
RS	Caduta dall'alto	E1 * P1 = 1
RS	Caduta di materiale dall'alto o a livello	E1 * P1 = 1
AT	Scala semplice	
RS	Caduta dall'alto	E1 * P1 = 1
RS	Urti, colpi, impatti, compressioni	E1 * P1 = 1
RS	Movimentazione manuale dei carichi	E1 * P1 = 1
RS	Caduta dall'alto	E1 * P1 = 1
RS	Caduta di materiale dall'alto o a livello	E3 * P2 = 6
MA	Autocarro con gru (Max. ore 10.00)	
RS	Cesoamenti, stritolamenti	E2 * P1 = 2
RS	Elettrocuzione	E4 * P1 = 4
RS	Getti, schizzi	E1 * P1 = 1
RS	Incendi, esplosioni	E3 * P1 = 3
RS	Investimento, ribaltamento	E3 * P1 = 3
RS	Punture, tagli, abrasioni	E1 * P1 = 1
RM	Rumore per "Operatore autocarro" [Il livello di esposizione è "Minore dei valori inferiori di azione: 80 dB(A) e 135 dB(C)."]	E1 * P1 = 1
RS	Urti, colpi, impatti, compressioni	E2 * P1 = 2
VB	Vibrazioni per "Operatore autocarro" [HAV "Non presente", WBV "Inferiore a 0,5 m/s <sup>2</sup> "]	E2 * P1 = 2

PSC - ALLEGATO 2 - RELAZIONE DI ANALISI E VALUTAZIONE DEI RISCHI (ALLEGATO "B" DEL PSC)

Sigla	Attività	Entità del Danno Probabilità
	<b>Posa di cavidotto tramite microtunneling (fase)</b> <Nessuna impresa definita> (max. presenti 2.25 uomini al giorno, per max. ore complessive 18.00)	
LF	Entità del Danno Lieve/Probabilità Improbabile = [68.90 ore] Entità del Danno Lieve/Probabilità Poco probabile = [3.80 ore] Entità del Danno Significativo/Probabilità Improbabile = [11.36 ore] Entità del Danno Significativo/Probabilità Poco probabile = [6.80 ore] Entità del Danno Significativo/Probabilità Probabile = [2.08 ore] Entità del Danno Grave/Probabilità Improbabile = [5.70 ore] Entità del Danno Grave/Probabilità Poco probabile = [12.20 ore] Entità del Danno Grave/Probabilità Probabile = [4.00 ore] Entità del Danno Gravissimo/Probabilità Improbabile = [1.60 ore]	
LV	Addetto alla posa di cavidotto tramite microtunneling (Max. ore 18.00)	
AT	Attrezzi manuali	
RS	Punture, tagli, abrasioni	E1 * P1 = 1
RS	Urti, colpi, impatti, compressioni	E1 * P1 = 1
AT	Scala semplice	
RS	Caduta dall'alto	E1 * P1 = 1
RS	Urti, colpi, impatti, compressioni	E1 * P1 = 1
RS	Movimentazione manuale dei carichi	E1 * P1 = 1
RS	Caduta dall'alto	E1 * P1 = 1
RS	Caduta di materiale dall'alto o a livello	E3 * P2 = 6
MA	Autocarro con gru (Max. ore 18.00)	
RS	Cesoiamenti, stritolamenti	E2 * P1 = 2
RS	Elettrocuzione	E4 * P1 = 4
RS	Getti, schizzi	E1 * P1 = 1
RS	Incendi, esplosioni	E3 * P1 = 3
RS	Investimento, ribaltamento	E3 * P1 = 3
RS	Punture, tagli, abrasioni	E1 * P1 = 1
RM	Rumore per "Operatore autocarro" [Il livello di esposizione è "Minore dei valori inferiori di azione: 80 dB(A) e 135 dB(C)."]	E1 * P1 = 1
RS	Urti, colpi, impatti, compressioni	E2 * P1 = 2
VB	Vibrazioni per "Operatore autocarro" [HAV "Non presente", WBV "Inferiore a 0,5 m/s²"]	E2 * P1 = 2
MA	Sonda di perforazione (Max. ore 18.00)	
RS	Cesoiamenti, stritolamenti	E2 * P1 = 2
RS	Getti, schizzi	E1 * P2 = 2
RS	Incendi, esplosioni	E3 * P1 = 3
RS	Investimento, ribaltamento	E3 * P1 = 3
RM	Rumore per "Operatore trivellatrice" [Il livello di esposizione è "Compreso tra i valori inferiori e superiori di azione: 80/85 dB(A) e 135/137 dB(C)."]	E2 * P2 = 4
RS	Scivolamenti, cadute a livello	E1 * P1 = 1
RS	Urti, colpi, impatti, compressioni	E2 * P1 = 2
VB	Vibrazioni per "Operatore trivellatrice" [HAV "Non presente", WBV "Compreso tra 0,5 e 1 m/s²"]	E2 * P3 = 6
MA	Spingitubo (Max. ore 18.00)	
RS	Caduta di materiale dall'alto o a livello	E3 * P2 = 6
RS	Cesoiamenti, stritolamenti	E2 * P1 = 2
RS	Elettrocuzione	E1 * P1 = 1
RS	Getti, schizzi	E1 * P1 = 1
RS	Investimento, ribaltamento	E3 * P2 = 6
MC1	M.M.C. (sollevamento e trasporto) [Le azioni di sollevamento e trasporto non comportano alcun rischio per la maggior parte della popolazione.]	E1 * P1 = 1
RM	Rumore [Il livello di esposizione è "Maggiore dei valori superiori di azione: 85 dB(A) e 137 dB(C)."]	E3 * P3 = 9
RS	Urti, colpi, impatti, compressioni	E2 * P2 = 4
	<b>Rinterro di scavo eseguito a mano (fase)</b> <Nessuna impresa definita> (max. presenti 0.50 uomini al giorno, per max. ore complessive 4.00)	
LF	Entità del Danno Lieve/Probabilità Improbabile = [20.00 ore]	
LV	Addetto al rinterro di scavo eseguito a mano (Max. ore 4.00)	
AT	Attrezzi manuali	
RS	Punture, tagli, abrasioni	E1 * P1 = 1
RS	Urti, colpi, impatti, compressioni	E1 * P1 = 1
AT	Andatoie e Passerelle	
RS	Caduta dall'alto	E1 * P1 = 1
RS	Caduta di materiale dall'alto o a livello	E1 * P1 = 1
MC1	M.M.C. (sollevamento e trasporto) [Le azioni di sollevamento e trasporto non comportano alcun rischio per la maggior parte della popolazione.]	E1 * P1 = 1
	<b>Formazione di fondazione stradale (fase)</b> <Nessuna impresa definita> (max. presenti 1.50 uomini al giorno, per max. ore complessive 12.00)	
LF	Entità del Danno Lieve/Probabilità Improbabile = [31.30 ore] Entità del Danno Lieve/Probabilità Poco probabile = [1.50 ore] Entità del Danno Significativo/Probabilità Improbabile = [1.20 ore] Entità del Danno Significativo/Probabilità Probabile = [2.16 ore] Entità del Danno Grave/Probabilità Improbabile = [3.80 ore] Entità del Danno Grave/Probabilità Probabile = [9.30 ore]	

PSC - ALLEGATO 2 - RELAZIONE DI ANALISI E VALUTAZIONE DEI RISCHI (ALLEGATO "B" DEL PSC)

Sigla	Attività	Entità del Danno Probabilità
LV	Addeito alla formazione di fondazione stradale (Max. ore 12.00)	
AT	Attrezzi manuali	
RS	Punture, tagli, abrasioni	E1 * P1 = 1
RS	Urti, colpi, impatti, compressioni	E1 * P1 = 1
RS	Investimento, ribaltamento	E3 * P3 = 9
RM	Rumore per "Operaio comune polivalente (costruzioni stradali)" [Il livello di esposizione è "Minore dei valori inferiori di azione: 80 dB(A) e 135 dB(C)."]	E1 * P1 = 1
MA	Pala meccanica (Max. ore 12.00)	
RS	Cesoiamenti, stritolamenti	E2 * P1 = 2
RS	Inalazione polveri, fibre	E1 * P1 = 1
RS	Incendi, esplosioni	E3 * P1 = 3
RS	Investimento, ribaltamento	E3 * P1 = 3
RM	Rumore per "Operatore pala meccanica" [Il livello di esposizione è "Minore dei valori inferiori di azione: 80 dB(A) e 135 dB(C)."]	E1 * P1 = 1
RS	Scivolamenti, cadute a livello	E1 * P1 = 1
VB	Vibrazioni per "Operatore pala meccanica" [HAV "Non presente", WBV "Compreso tra 0,5 e 1 m/s <sup>2</sup> "]	E2 * P3 = 6
MA	Rullo compressore (Max. ore 12.00)	
RS	Cesoiamenti, stritolamenti	E1 * P1 = 1
RS	Inalazione fumi, gas, vapori	E1 * P2 = 2
RS	Incendi, esplosioni	E3 * P1 = 3
RS	Investimento, ribaltamento	E3 * P1 = 3
RM	Rumore per "Operatore rullo compressore" [Il livello di esposizione è "Maggiore dei valori superiori di azione: 85 dB(A) e 137 dB(C)."]	E3 * P3 = 9
VB	Vibrazioni per "Operatore rullo compressore" [HAV "Non presente", WBV "Compreso tra 0,5 e 1 m/s <sup>2</sup> "]	E2 * P3 = 6
	<b>Realizzazione della carpenteria per opere d'arte in lavori stradali (fase)</b>	
	<Nessuna impresa definita> (max. presenti 2.00 uomini al giorno, per max. ore complessive 16.00)	
LF	Entità del Danno Lieve/Probabilità Improbabile = [256.00 ore]	
	Entità del Danno Lieve/Probabilità Probabile = [15.20 ore]	
	Entità del Danno Grave/Probabilità Probabile = [1.60 ore]	
LV	Addeito alla realizzazione della carpenteria per opere d'arte in lavori stradali (Max. ore 16.00)	
AT	Andatoie e Passerelle	
RS	Caduta dall'alto	E1 * P1 = 1
RS	Caduta di materiale dall'alto o a livello	E1 * P1 = 1
AT	Attrezzi manuali	
RS	Punture, tagli, abrasioni	E1 * P1 = 1
RS	Urti, colpi, impatti, compressioni	E1 * P1 = 1
AT	Scala semplice	
RS	Caduta dall'alto	E1 * P1 = 1
RS	Urti, colpi, impatti, compressioni	E1 * P1 = 1
RS	Movimentazione manuale dei carichi	E1 * P1 = 1
AT	Pompa a mano per disarmante	
RS	Nebbie	E1 * P1 = 1
RS	Getti, schizzi	E1 * P1 = 1
AT	Sega circolare	
RS	Elettrocuzione	E1 * P1 = 1
RS	Inalazione polveri, fibre	E1 * P1 = 1
RS	Punture, tagli, abrasioni	E1 * P1 = 1
RS	Rumore	E1 * P1 = 1
RS	Scivolamenti, cadute a livello	E1 * P1 = 1
RS	Urti, colpi, impatti, compressioni	E1 * P1 = 1
CH	Chimico [Rischio sicuramente: "Irrilevante per la salute".]	E1 * P1 = 1
RM	Rumore per "Carpentiere" [Il livello di esposizione è "Maggiore dei valori superiori di azione: 85 dB(A) e 137 dB(C)."]	E3 * P3 = 9
RS	Punture, tagli, abrasioni	E1 * P3 = 3
	<b>Lavorazione e posa ferri di armatura per opere d'arte in lavori stradali (fase)</b>	
	<Nessuna impresa definita> (max. presenti 2.13 uomini al giorno, per max. ore complessive 17.00)	
LF	Entità del Danno Lieve/Probabilità Improbabile = [209.20 ore]	
	Entità del Danno Lieve/Probabilità Poco probabile = [0.40 ore]	
	Entità del Danno Lieve/Probabilità Probabile = [15.20 ore]	
	Entità del Danno Significativo/Probabilità Improbabile = [1.30 ore]	
	Entità del Danno Grave/Probabilità Improbabile = [0.95 ore]	
	Entità del Danno Grave/Probabilità Poco probabile = [0.80 ore]	
LV	Addeito alla lavorazione e posa ferri di armatura per opere d'arte in lavori stradali (Max. ore 17.00)	
AT	Andatoie e Passerelle	
RS	Caduta dall'alto	E1 * P1 = 1
RS	Caduta di materiale dall'alto o a livello	E1 * P1 = 1
AT	Attrezzi manuali	
RS	Punture, tagli, abrasioni	E1 * P1 = 1
RS	Urti, colpi, impatti, compressioni	E1 * P1 = 1
AT	Scala semplice	

PSC - ALLEGATO 2 - RELAZIONE DI ANALISI E VALUTAZIONE DEI RISCHI (ALLEGATO "B" DEL PSC)

Sigla	Attività	Entità del Danno Probabilità
RS	Caduta dall'alto	E1 * P1 = 1
RS	Urti, colpi, impatti, compressioni	E1 * P1 = 1
RS	Movimentazione manuale dei carichi	E1 * P1 = 1
AT	Trancia-piegaferrì	
RS	Caduta di materiale dall'alto o a livello	E1 * P1 = 1
RS	Cesoiamenti, stritolamenti	E1 * P1 = 1
RS	Elettrocuzione	E1 * P1 = 1
RS	Punture, tagli, abrasioni	E1 * P1 = 1
RS	Rumore	E1 * P1 = 1
RS	Scivolamenti, cadute a livello	E1 * P1 = 1
RS	Punture, tagli, abrasioni	E1 * P3 = 3
MA	Autogru (Max. ore 17.00)	
RS	Caduta di materiale dall'alto o a livello	E3 * P2 = 6
RS	Elettrocuzione	E3 * P1 = 3
RS	Getti, schizzi	E1 * P2 = 2
RS	Incendi, esplosioni	E3 * P1 = 3
RS	Investimento, ribaltamento	E3 * P1 = 3
RS	Punture, tagli, abrasioni	E1 * P1 = 1
RM	Rumore per "Operatore autogru" [Il livello di esposizione è "Minore dei valori inferiori di azione: 80 dB(A) e 135 dB(C)."]	E1 * P1 = 1
RS	Urti, colpi, impatti, compressioni	E2 * P1 = 2
VB	Vibrazioni per "Operatore autogru" [HAV "Non presente", WBV "Inferiore a 0,5 m/s <sup>2</sup> "]	E2 * P1 = 2
	<b>Getto in calcestruzzo per opere d'arte in lavori stradali (fase)</b>	
	<Nessuna impresa definita> (max. presenti 1.50 uomini al giorno, per max. ore complessive 12.00)	
LF	Entità del Danno Lieve/Probabilità Improbabile = [100.00 ore]	
	Entità del Danno Lieve/Probabilità Poco probabile = [3.80 ore]	
	Entità del Danno Significativo/Probabilità Improbabile = [1.28 ore]	
	Entità del Danno Significativo/Probabilità Poco probabile = [2.20 ore]	
	Entità del Danno Grave/Probabilità Improbabile = [3.80 ore]	
	Entità del Danno Gravissimo/Probabilità Poco probabile = [2.00 ore]	
LV	Adetto al getto in calcestruzzo per opere d'arte in lavori stradali (Max. ore 12.00)	
AT	Andatoie e Passerelle	
RS	Caduta dall'alto	E1 * P1 = 1
RS	Caduta di materiale dall'alto o a livello	E1 * P1 = 1
AT	Attrezzi manuali	
RS	Punture, tagli, abrasioni	E1 * P1 = 1
RS	Urti, colpi, impatti, compressioni	E1 * P1 = 1
AT	Scala semplice	
RS	Caduta dall'alto	E1 * P1 = 1
RS	Urti, colpi, impatti, compressioni	E1 * P1 = 1
RS	Movimentazione manuale dei carichi	E1 * P1 = 1
AT	Vibratore elettrico per calcestruzzo	
RS	Elettrocuzione	E1 * P1 = 1
RS	Rumore	E1 * P1 = 1
RS	Vibrazioni	E1 * P1 = 1
CH	Chimico [Rischio sicuramente: "Irrilevante per la salute".]	E1 * P1 = 1
RS	Getti, schizzi	E1 * P1 = 1
MA	Autobetoniera (Max. ore 12.00)	
RS	Caduta di materiale dall'alto o a livello	E3 * P1 = 3
RS	Cesoiamenti, stritolamenti	E2 * P2 = 4
RS	Getti, schizzi	E1 * P2 = 2
RS	Incendi, esplosioni	E3 * P1 = 3
RS	Investimento, ribaltamento	E3 * P1 = 3
RM	Rumore per "Operatore autobetoniera" [Il livello di esposizione è "Minore dei valori inferiori di azione: 80 dB(A) e 135 dB(C)."]	E1 * P1 = 1
RS	Scivolamenti, cadute a livello	E1 * P2 = 2
RS	Urti, colpi, impatti, compressioni	E2 * P2 = 4
VB	Vibrazioni per "Operatore autobetoniera" [HAV "Non presente", WBV "Inferiore a 0,5 m/s <sup>2</sup> "]	E2 * P1 = 2
MA	Autopompa per cls (Max. ore 12.00)	
RS	Caduta di materiale dall'alto o a livello	E4 * P2 = 8
RS	Elettrocuzione	E3 * P1 = 3
RS	Getti, schizzi	E1 * P2 = 2
RS	Investimento, ribaltamento	E3 * P1 = 3
RM	Rumore per "Operatore pompa per il cls (autopompa)" [Il livello di esposizione è "Minore dei valori inferiori di azione: 80 dB(A) e 135 dB(C)."]	E1 * P1 = 1
RS	Scivolamenti, cadute a livello	E1 * P2 = 2
VB	Vibrazioni per "Operatore autobetoniera" [HAV "Non presente", WBV "Inferiore a 0,5 m/s <sup>2</sup> "]	E2 * P1 = 2
	<b>Cordoli, zanelle e opere d'arte (fase)</b>	
	<Nessuna impresa definita> (max. presenti 1.13 uomini al giorno, per max. ore complessive 9.00)	
LF	Entità del Danno Lieve/Probabilità Improbabile = [32.95 ore]	
	Entità del Danno Significativo/Probabilità Improbabile = [0.80 ore]	
	Entità del Danno Significativo/Probabilità Probabile = [0.48 ore]	

PSC - ALLEGATO 2 - RELAZIONE DI ANALISI E VALUTAZIONE DEI RISCHI (ALLEGATO "B" DEL PSC)

Sigla	Attività	Entità del Danno Probabilità
	Entità del Danno Grave/Probabilità Improbabile = [0.95 ore] Entità del Danno Grave/Probabilità Probabile = [0.85 ore]	
LV	Addetto alla posa cordoli, zanelle e opere d'arte (Max. ore 9.00)	
AT	Attrezzi manuali	
RS	Punture, tagli, abrasioni	E1 * P1 = 1
RS	Urti, colpi, impatti, compressioni	E1 * P1 = 1
RM	Rumore per "Operaio comune polivalente" [Il livello di esposizione è "Minore dei valori inferiori di azione: 80 dB(A) e 135 dB(C)".]	E1 * P1 = 1
MC1	M.M.C. (sollevamento e trasporto) [Le azioni di sollevamento e trasporto non comportano alcun rischio per la maggior parte della popolazione.]	E1 * P1 = 1
MA	Dumper (Max. ore 9.00)	
RS	Cesoamenti, stritolamenti	E2 * P1 = 2
RS	Inalazione polveri, fibre	E1 * P1 = 1
RS	Incendi, esplosioni	E3 * P1 = 3
RS	Investimento, ribaltamento	E3 * P1 = 3
RM	Rumore per "Operatore dumper" [Il livello di esposizione è "Maggiore dei valori superiori di azione: 85 dB(A) e 137 dB(C)".]	E3 * P3 = 9
VB	Vibrazioni per "Operatore dumper" [HAV "Non presente", WBV "Compreso tra 0,5 e 1 m/s <sup>2</sup> "]	E2 * P3 = 6
	<b>Formazione di manto di usura e collegamento (fase)</b> <Nessuna impresa definita> (max. presenti 2.00 uomini al giorno, per max. ore complessive 16.00)	
	Entità del Danno Lieve/Probabilità Improbabile = [49.40 ore]	
	Entità del Danno Lieve/Probabilità Poco probabile = [2.30 ore]	
	Entità del Danno Lieve/Probabilità Probabile = [1.90 ore]	
LF	Entità del Danno Significativo/Probabilità Improbabile = [0.96 ore]	
	Entità del Danno Significativo/Probabilità Probabile = [3.28 ore]	
	Entità del Danno Grave/Probabilità Improbabile = [3.80 ore]	
	Entità del Danno Grave/Probabilità Probabile = [12.70 ore]	
	Entità del Danno Gravissimo/Probabilità Molto probabile = [8.00 ore]	
LV	Addetto alla formazione di manto di usura e collegamento (Max. ore 16.00)	
AT	Attrezzi manuali	
RS	Punture, tagli, abrasioni	E1 * P1 = 1
RS	Urti, colpi, impatti, compressioni	E1 * P1 = 1
RS	Investimento, ribaltamento	E3 * P3 = 9
CM	Cancerogeno e mutageno [Rischio alto per la salute.]	E4 * P4 = 16
RS	Inalazione fumi, gas, vapori	E1 * P1 = 1
MA	Finitrice (Max. ore 16.00)	
RS	Cesoamenti, stritolamenti	E1 * P1 = 1
RS	Getti, schizzi	E1 * P1 = 1
RS	Inalazione fumi, gas, vapori	E1 * P1 = 1
RS	Incendi, esplosioni	E1 * P1 = 1
RS	Investimento, ribaltamento	E1 * P1 = 1
RM	Rumore per "Operatore rifinitrice" [Il livello di esposizione è "Maggiore dei valori superiori di azione: 85 dB(A) e 137 dB(C)".]	E3 * P3 = 9
VB	Vibrazioni per "Operatore rifinitrice" [HAV "Non presente", WBV "Compreso tra 0,5 e 1 m/s <sup>2</sup> "]	E2 * P3 = 6
MA	Rullo compressore (Max. ore 16.00)	
RS	Cesoamenti, stritolamenti	E1 * P1 = 1
RS	Inalazione fumi, gas, vapori	E1 * P2 = 2
RS	Incendi, esplosioni	E3 * P1 = 3
RS	Investimento, ribaltamento	E3 * P1 = 3
RM	Rumore per "Operatore rullo compressore" [Il livello di esposizione è "Maggiore dei valori superiori di azione: 85 dB(A) e 137 dB(C)".]	E3 * P3 = 9
VB	Vibrazioni per "Operatore rullo compressore" [HAV "Non presente", WBV "Compreso tra 0,5 e 1 m/s <sup>2</sup> "]	E2 * P3 = 6
MA	Autocarro dumper (Max. ore 16.00)	
RS	Getti, schizzi	E1 * P2 = 2
RS	Inalazione polveri, fibre	E1 * P1 = 1
RS	Inalazione fumi, gas, vapori	E1 * P3 = 3
RS	Incendi, esplosioni	E3 * P1 = 3
RS	Investimento, ribaltamento	E3 * P1 = 3
RM	Rumore per "Operatore autocarro" [Il livello di esposizione è "Minore dei valori inferiori di azione: 80 dB(A) e 135 dB(C)".]	E1 * P1 = 1
VB	Vibrazioni per "Operatore autocarro" [HAV "Non presente", WBV "Inferiore a 0,5 m/s <sup>2</sup> "]	E2 * P1 = 2
	<b>Realizzazione di segnaletica orizzontale (fase)</b> <Nessuna impresa definita> (max. presenti 1.50 uomini al giorno, per max. ore complessive 12.00)	
	Entità del Danno Lieve/Probabilità Improbabile = [76.00 ore]	
LF	Entità del Danno Significativo/Probabilità Improbabile = [4.72 ore]	
	Entità del Danno Grave/Probabilità Improbabile = [3.80 ore]	
	Entità del Danno Grave/Probabilità Probabile = [10.40 ore]	
LV	Addetto alla realizzazione di segnaletica orizzontale (Max. ore 12.00)	
AT	Attrezzi manuali	
RS	Punture, tagli, abrasioni	E1 * P1 = 1
RS	Urti, colpi, impatti, compressioni	E1 * P1 = 1

PSC - ALLEGATO 2 - RELAZIONE DI ANALISI E VALUTAZIONE DEI RISCHI (ALLEGATO "B" DEL PSC)

Sigla	Attività	Entità del Danno Probabilità
AT	Compressore elettrico	
RS	Elettrocuzione	E1 * P1 = 1
RS	Scoppio	E1 * P1 = 1
AT	Pistola per verniciatura a spruzzo	
RS	Getti, schizzi	E1 * P1 = 1
RS	Inalazione fumi, gas, vapori	E1 * P1 = 1
RS	Nebbie	E1 * P1 = 1
RS	Investimento, ribaltamento	E3 * P3 = 9
CH	Chimico [Rischio sicuramente: "Irrilevante per la salute".]	E1 * P1 = 1
MA	Verniciatrice segnaletica stradale (Max. ore 12.00)	
CH	Chimico [Rischio sicuramente: "Irrilevante per la salute".]	E1 * P1 = 1
RS	Getti, schizzi	E2 * P1 = 2
RS	Incendi, esplosioni	E3 * P1 = 3
RS	Inalazione fumi, gas, vapori	E1 * P1 = 1
RS	Investimento, ribaltamento	E3 * P1 = 3
RS	Nebbie	E1 * P1 = 1
RM	Rumore per "Addetto verniciatrice segnaletica stradale" [Il livello di esposizione è "Maggiore dei valori superiori di azione: 85 dB(A) e 137 dB(C)".]	E3 * P3 = 9
RS	Urti, colpi, impatti, compressioni	E2 * P1 = 2
VB	Vibrazioni per "Operatore autocarro" [HAV "Non presente", WBV "Inferiore a 0,5 m/s²"]	E2 * P1 = 2
LF	<b>Pulizia generale dell'area di cantiere (fase)</b> <Nessuna impresa definita> (max. presenti 0.50 uomini al giorno, per max. ore complessive 4.00) Entità del Danno Lieve/Probabilità Improbabile = [16.00 ore]	
LV	Addetto alla pulizia generale dell'area di cantiere (Max. ore 4.00)	
AT	Attrezzi manuali	
RS	Punture, tagli, abrasioni	E1 * P1 = 1
RS	Urti, colpi, impatti, compressioni	E1 * P1 = 1
RS	Inalazione polveri, fibre	E1 * P1 = 1
RS	Punture, tagli, abrasioni	E1 * P1 = 1
LF	<b>Smobilizzo del cantiere (fase)</b> <Nessuna impresa definita> (max. presenti 0.75 uomini al giorno, per max. ore complessive 6.00) Entità del Danno Lieve/Probabilità Improbabile = [79.15 ore] Entità del Danno Lieve/Probabilità Poco probabile = [0.40 ore] Entità del Danno Significativo/Probabilità Improbabile = [2.83 ore] Entità del Danno Grave/Probabilità Improbabile = [1.90 ore] Entità del Danno Grave/Probabilità Poco probabile = [4.60 ore]	
LV	Addetto allo smobilizzo del cantiere (Max. ore 6.00)	
AT	Attrezzi manuali	
RS	Punture, tagli, abrasioni	E1 * P1 = 1
RS	Urti, colpi, impatti, compressioni	E1 * P1 = 1
AT	Scala doppia	
RS	Caduta dall'alto	E1 * P1 = 1
RS	Cesoiamenti, stritolamenti	E1 * P1 = 1
RS	Urti, colpi, impatti, compressioni	E1 * P1 = 1
RS	Movimentazione manuale dei carichi	E1 * P1 = 1
AT	Scala semplice	
RS	Caduta dall'alto	E1 * P1 = 1
RS	Urti, colpi, impatti, compressioni	E1 * P1 = 1
RS	Movimentazione manuale dei carichi	E1 * P1 = 1
AT	Smerigliatrice angolare (flessibile)	
RS	Elettrocuzione	E1 * P1 = 1
RS	Inalazione polveri, fibre	E1 * P1 = 1
RS	Punture, tagli, abrasioni	E1 * P1 = 1
RS	Rumore	E1 * P1 = 1
RS	Vibrazioni	E1 * P1 = 1
AT	Trapano elettrico	
RS	Elettrocuzione	E1 * P1 = 1
RS	Inalazione polveri, fibre	E1 * P1 = 1
RS	Punture, tagli, abrasioni	E1 * P1 = 1
RS	Rumore	E1 * P1 = 1
RS	Vibrazioni	E1 * P1 = 1
RS	Caduta di materiale dall'alto o a livello	E3 * P2 = 6
MA	Autocarro (Max. ore 6.00)	
RS	Cesoiamenti, stritolamenti	E2 * P1 = 2
RS	Getti, schizzi	E2 * P1 = 2
RS	Inalazione polveri, fibre	E1 * P1 = 1
RM	Rumore per "Operatore autocarro" [Il livello di esposizione è "Minore dei valori inferiori di azione: 80 dB(A) e 135 dB(C)".]	E1 * P1 = 1
RS	Incendi, esplosioni	E3 * P1 = 3
RS	Investimento, ribaltamento	E3 * P1 = 3
RS	Urti, colpi, impatti, compressioni	E2 * P1 = 2

PSC - ALLEGATO 2 - RELAZIONE DI ANALISI E VALUTAZIONE DEI RISCHI (ALLEGATO "B" DEL PSC)

Sigla	Attività	Entità del Danno Probabilità
VB	Vibrazioni per "Operatore autocarro" [HAV "Non presente", WBV "Inferiore a 0,5 m/s <sup>2</sup> "]	E2 * P1 = 2
MA	Autogru (Max. ore 6.00)	
RS	Caduta di materiale dall'alto o a livello	E3 * P2 = 6
RS	Elettrocuzione	E3 * P1 = 3
RS	Getti, schizzi	E1 * P2 = 2
RS	Incendi, esplosioni	E3 * P1 = 3
RS	Investimento, ribaltamento	E3 * P1 = 3
RS	Punture, tagli, abrasioni	E1 * P1 = 1
RM	Rumore per "Operatore autogru" [Il livello di esposizione è "Minore dei valori inferiori di azione: 80 dB(A) e 135 dB(C)."]	E1 * P1 = 1
RS	Urti, colpi, impatti, compressioni	E2 * P1 = 2
VB	Vibrazioni per "Operatore autogru" [HAV "Non presente", WBV "Inferiore a 0,5 m/s <sup>2</sup> "]	E2 * P1 = 2
LF	<b>SMOBILIZZO AREA DI CANTIERE FISSO</b>	
	<b>Pulizia generale dell'area di cantiere (fase)</b>	
LF	<Nessuna impresa definita> (max. presenti 2.50 uomini al giorno, per max. ore complessive 20.00) Entità del Danno Lieve/Probabilità Improbabile = [80.00 ore]	
LV	Addetto alla pulizia generale dell'area di cantiere (Max. ore 20.00)	
AT	Attrezzi manuali	
RS	Punture, tagli, abrasioni	E1 * P1 = 1
RS	Urti, colpi, impatti, compressioni	E1 * P1 = 1
RS	Inalazione polveri, fibre	E1 * P1 = 1
RS	Punture, tagli, abrasioni	E1 * P1 = 1
	<b>Smobilizzo del cantiere (fase)</b>	
	<Nessuna impresa definita> (max. presenti 4.00 uomini al giorno, per max. ore complessive 32.00)	
LF	Entità del Danno Lieve/Probabilità Improbabile = [400.40 ore] Entità del Danno Lieve/Probabilità Poco probabile = [1.60 ore] Entità del Danno Significativo/Probabilità Improbabile = [17.44 ore] Entità del Danno Grave/Probabilità Improbabile = [11.40 ore] Entità del Danno Grave/Probabilità Poco probabile = [22.20 ore]	
LV	Addetto allo smobilizzo del cantiere (Max. ore 32.00)	
AT	Attrezzi manuali	
RS	Punture, tagli, abrasioni	E1 * P1 = 1
RS	Urti, colpi, impatti, compressioni	E1 * P1 = 1
AT	Scala doppia	
RS	Caduta dall'alto	E1 * P1 = 1
RS	Cesoiamenti, stritolamenti	E1 * P1 = 1
RS	Urti, colpi, impatti, compressioni	E1 * P1 = 1
RS	Movimentazione manuale dei carichi	E1 * P1 = 1
AT	Scala semplice	
RS	Caduta dall'alto	E1 * P1 = 1
RS	Urti, colpi, impatti, compressioni	E1 * P1 = 1
RS	Movimentazione manuale dei carichi	E1 * P1 = 1
AT	Smerigliatrice angolare (flessibile)	
RS	Elettrocuzione	E1 * P1 = 1
RS	Inalazione polveri, fibre	E1 * P1 = 1
RS	Punture, tagli, abrasioni	E1 * P1 = 1
RS	Rumore	E1 * P1 = 1
RS	Vibrazioni	E1 * P1 = 1
AT	Trapano elettrico	
RS	Elettrocuzione	E1 * P1 = 1
RS	Inalazione polveri, fibre	E1 * P1 = 1
RS	Punture, tagli, abrasioni	E1 * P1 = 1
RS	Rumore	E1 * P1 = 1
RS	Vibrazioni	E1 * P1 = 1
RS	Caduta di materiale dall'alto o a livello	E3 * P2 = 6
MA	Autocarro (Max. ore 32.00)	
RS	Cesoiamenti, stritolamenti	E2 * P1 = 2
RS	Getti, schizzi	E2 * P1 = 2
RS	Inalazione polveri, fibre	E1 * P1 = 1
RM	Rumore per "Operatore autocarro" [Il livello di esposizione è "Minore dei valori inferiori di azione: 80 dB(A) e 135 dB(C)."]	E1 * P1 = 1
RS	Incendi, esplosioni	E3 * P1 = 3
RS	Investimento, ribaltamento	E3 * P1 = 3
RS	Urti, colpi, impatti, compressioni	E2 * P1 = 2
VB	Vibrazioni per "Operatore autocarro" [HAV "Non presente", WBV "Inferiore a 0,5 m/s <sup>2</sup> "]	E2 * P1 = 2
MA	Autogru (Max. ore 32.00)	
RS	Caduta di materiale dall'alto o a livello	E3 * P2 = 6
RS	Elettrocuzione	E3 * P1 = 3
RS	Getti, schizzi	E1 * P2 = 2
RS	Incendi, esplosioni	E3 * P1 = 3
RS	Investimento, ribaltamento	E3 * P1 = 3



**PSC - ALLEGATO 2 - RELAZIONE DI ANALISI E VALUTAZIONE DEI RISCHI (ALLEGATO "B" DEL PSC)**

<b>Sigla</b>	<b>Attività</b>	<b>Entità del Danno Probabilità</b>
RS	Punture, tagli, abrasioni	E1 * P1 = 1
RM	Rumore per "Operatore autogru" [Il livello di esposizione è "Minore dei valori inferiori di azione: 80 dB(A) e 135 dB(C)".]	E1 * P1 = 1
RS	Urti, colpi, impatti, compressioni	E2 * P1 = 2
VB	Vibrazioni per "Operatore autogru" [HAV "Non presente", WBV "Inferiore a 0,5 m/s <sup>2</sup> "]	E2 * P1 = 2

**LEGENDA:**

[CA] = Caratteristiche area del Cantiere; [FE] = Fattori esterni che comportano rischi per il Cantiere; [RT] = Rischi che le lavorazioni di cantiere comportano per l'area circostante; [OR] = Organizzazione del Cantiere; [LF] = Lavorazione; [MA] = Macchina; [LV] = Lavoratore; [AT] = Attrezzo; [RS] = Rischio; [RM] = Rischio rumore; [VB] = Rischio vibrazioni; [CH] = Rischio chimico; [CHS] = Rischio chimico (sicurezza); [MC1] = Rischio M.M.C.(sollevamento e trasporto); [MC2] = Rischio M.M.C.(spinta e traino); [MC3] = Rischio M.M.C.(elevata frequenza); [ROA] = Rischio R.O.A.(operazioni di saldatura); [CM] = Rischio cancerogeno e mutageno; [BIO] = Rischio biologico; [RL] = Rischio R.O.A. (laser); [RNC] = Rischio R.O.A. (non coerenti); [CEM] = Rischio campi elettromagnetici; [AM] = Rischio amianto; [RON] = Rischio radiazioni ottiche naturali; [MCS] = Rischio microclima (caldo severo); [MFS] = Rischio microclima (freddo severo); [SA] = Rischio scariche atmosferiche; [IN] = Rischio incendio; [PR] = Prevenzione; [IC] = Coordinamento; [SG] = Segnaletica; [CG] = Coordinamento delle Lavorazioni e Fasi; [UO] = Ulteriori osservazioni;  
[E1] = Danno lieve; [E2] = Danno significativo; [E3] = Danno grave; [E4] = Danno gravissimo;  
[P1] = Improbabile; [P2] = Poco probabile; [P3] = Probabile; [P4] = Molto probabile.

**GRAFICI probabilità/entità del danno**

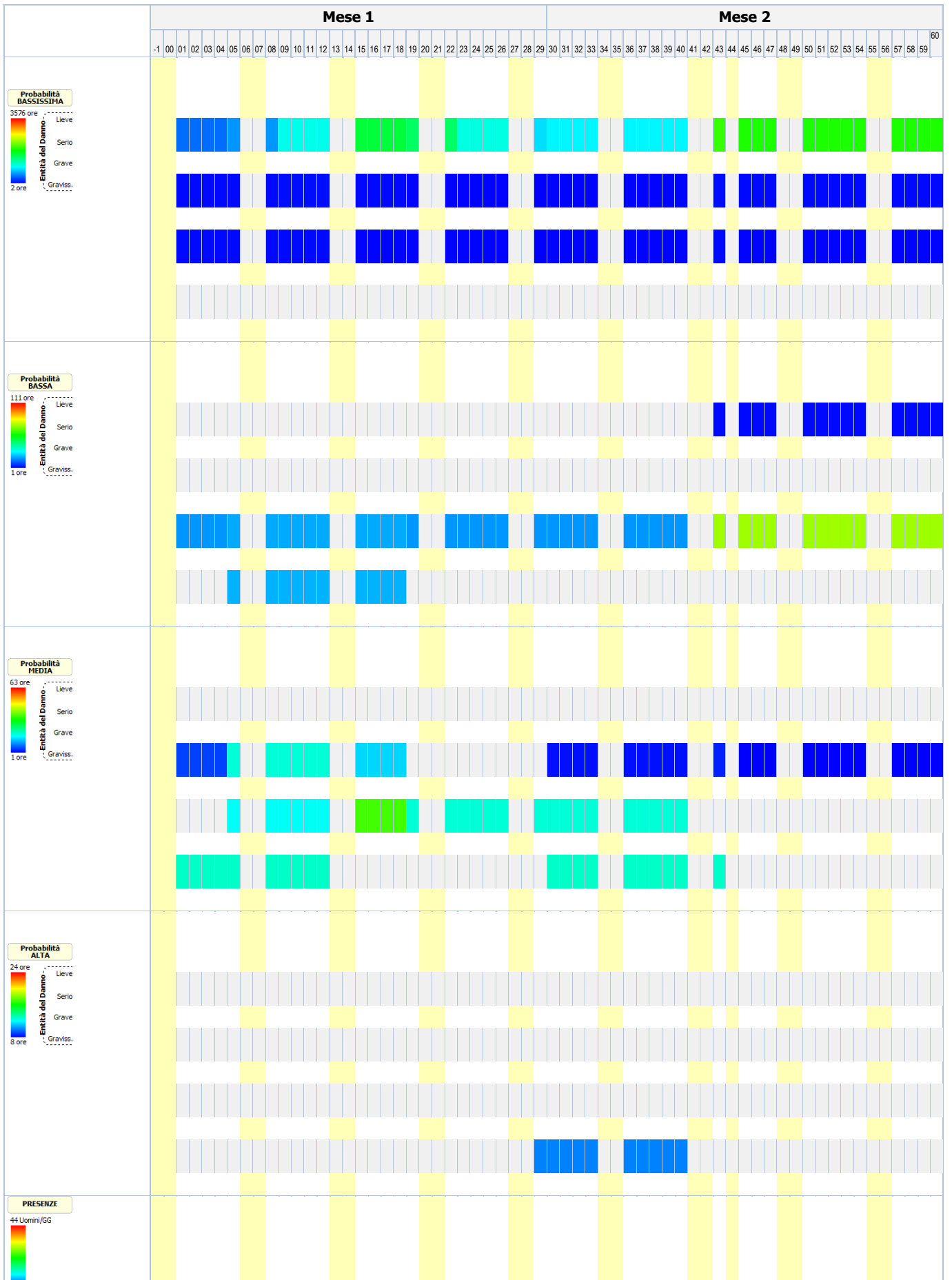



PSC - ALLEGATO 2 - RELAZIONE DI ANALISI E VALUTAZIONE DEI RISCHI (ALLEGATO "B" DEL PSC)

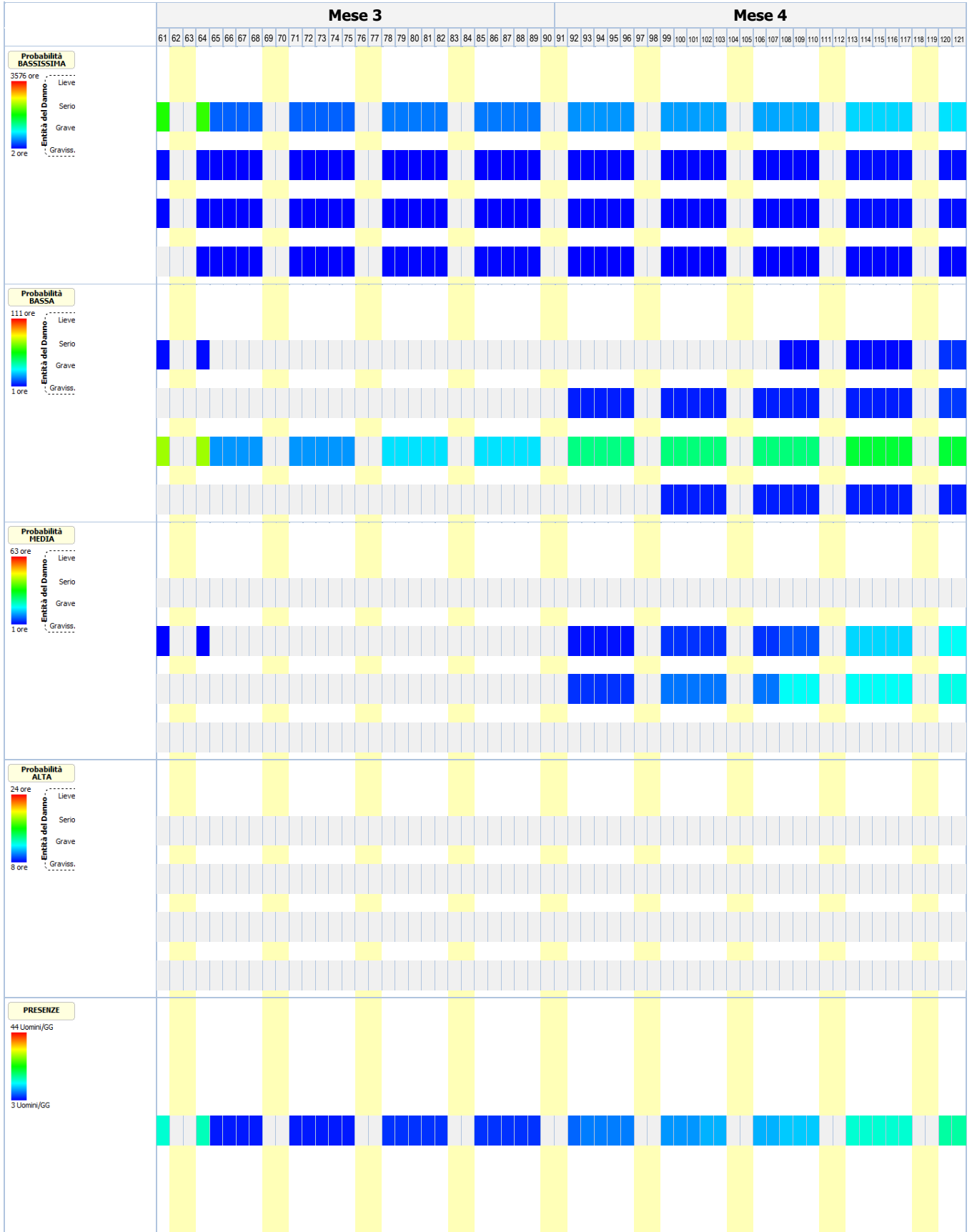

PSC - ALLEGATO 2 - RELAZIONE DI ANALISI E VALUTAZIONE DEI RISCHI (ALLEGATO "B" DEL PSC)

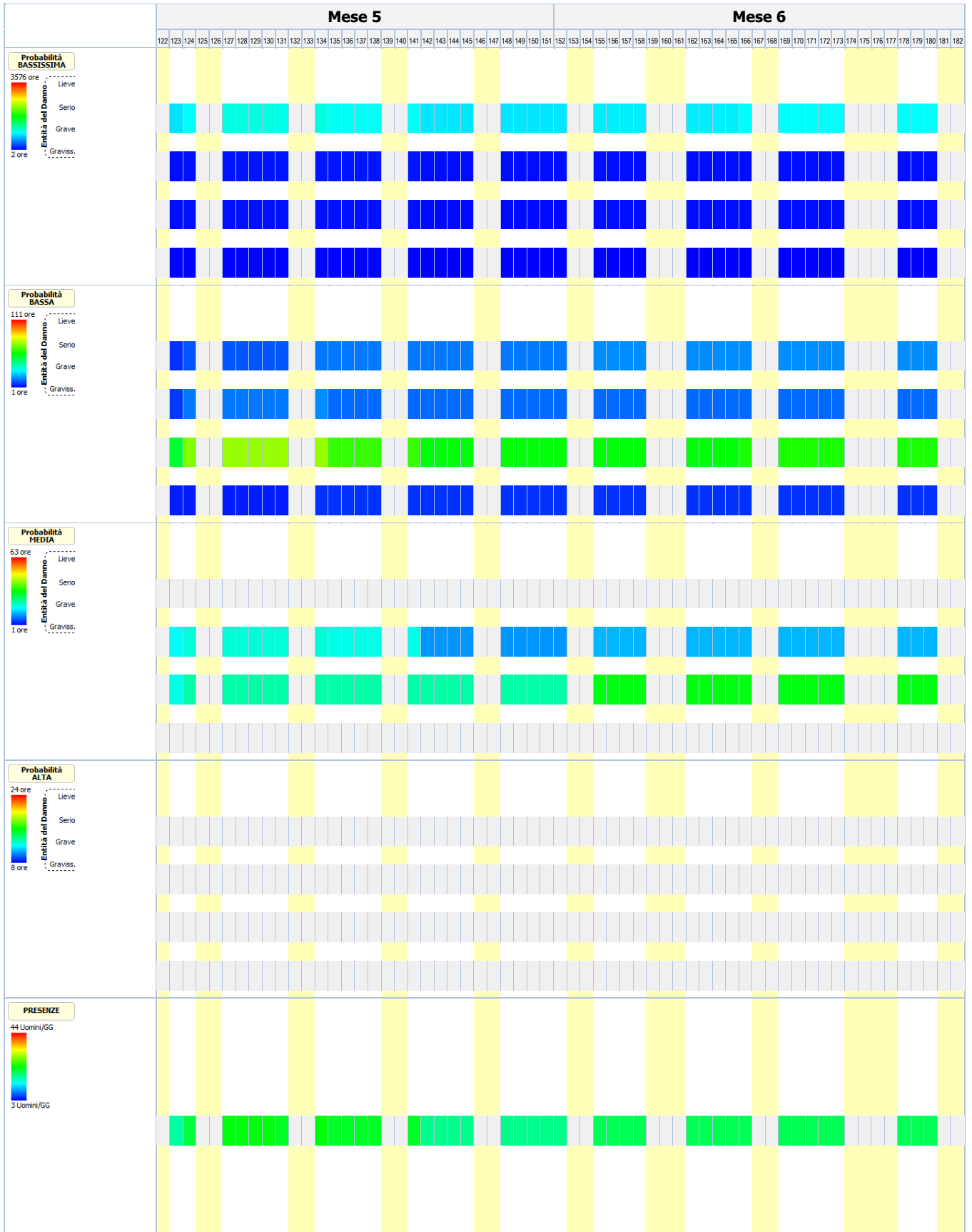

PSC - ALLEGATO 2 - RELAZIONE DI ANALISI E VALUTAZIONE DEI RISCHI (ALLEGATO "B" DEL PSC)

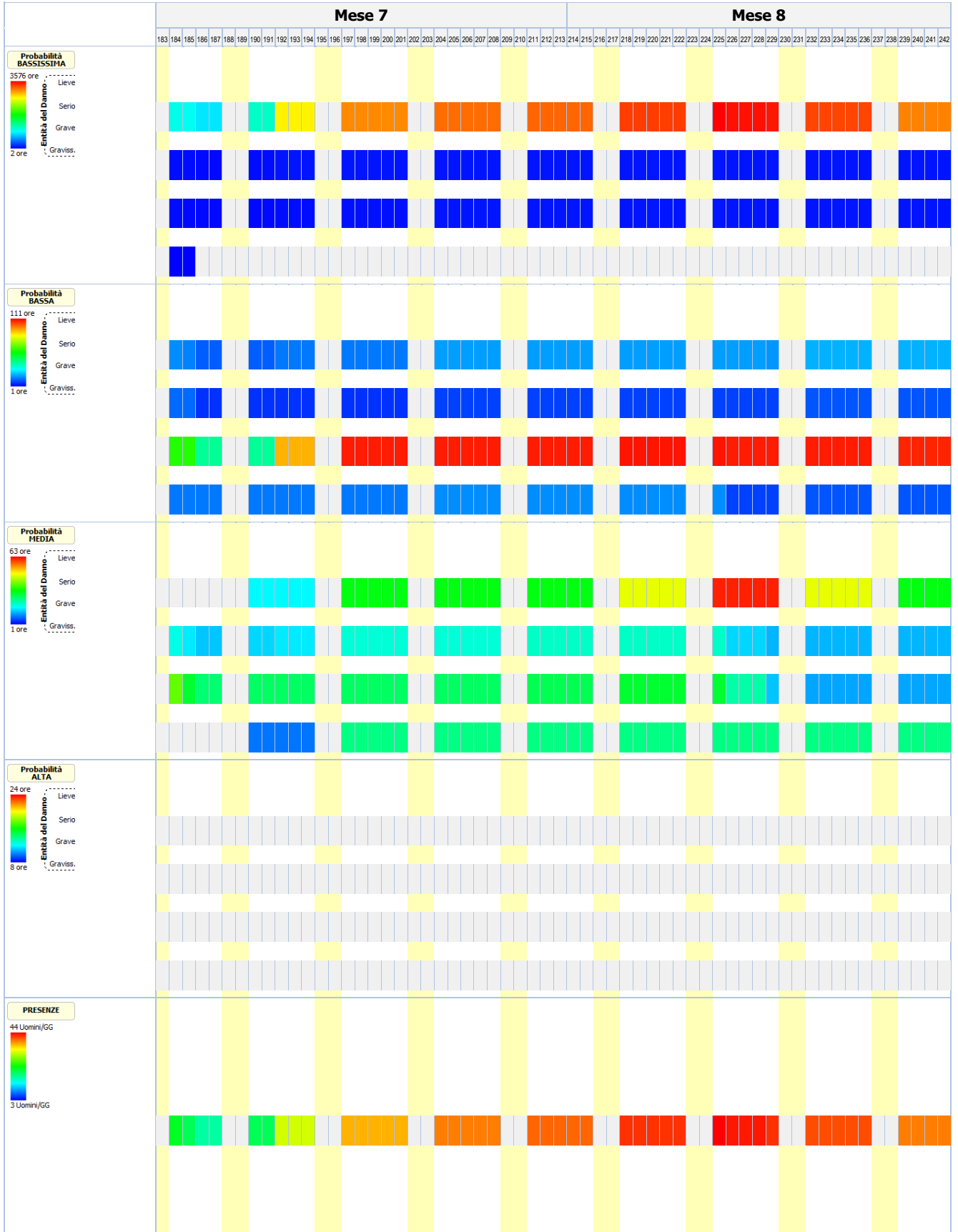

PSC - ALLEGATO 2 - RELAZIONE DI ANALISI E VALUTAZIONE DEI RISCHI (ALLEGATO "B" DEL PSC)

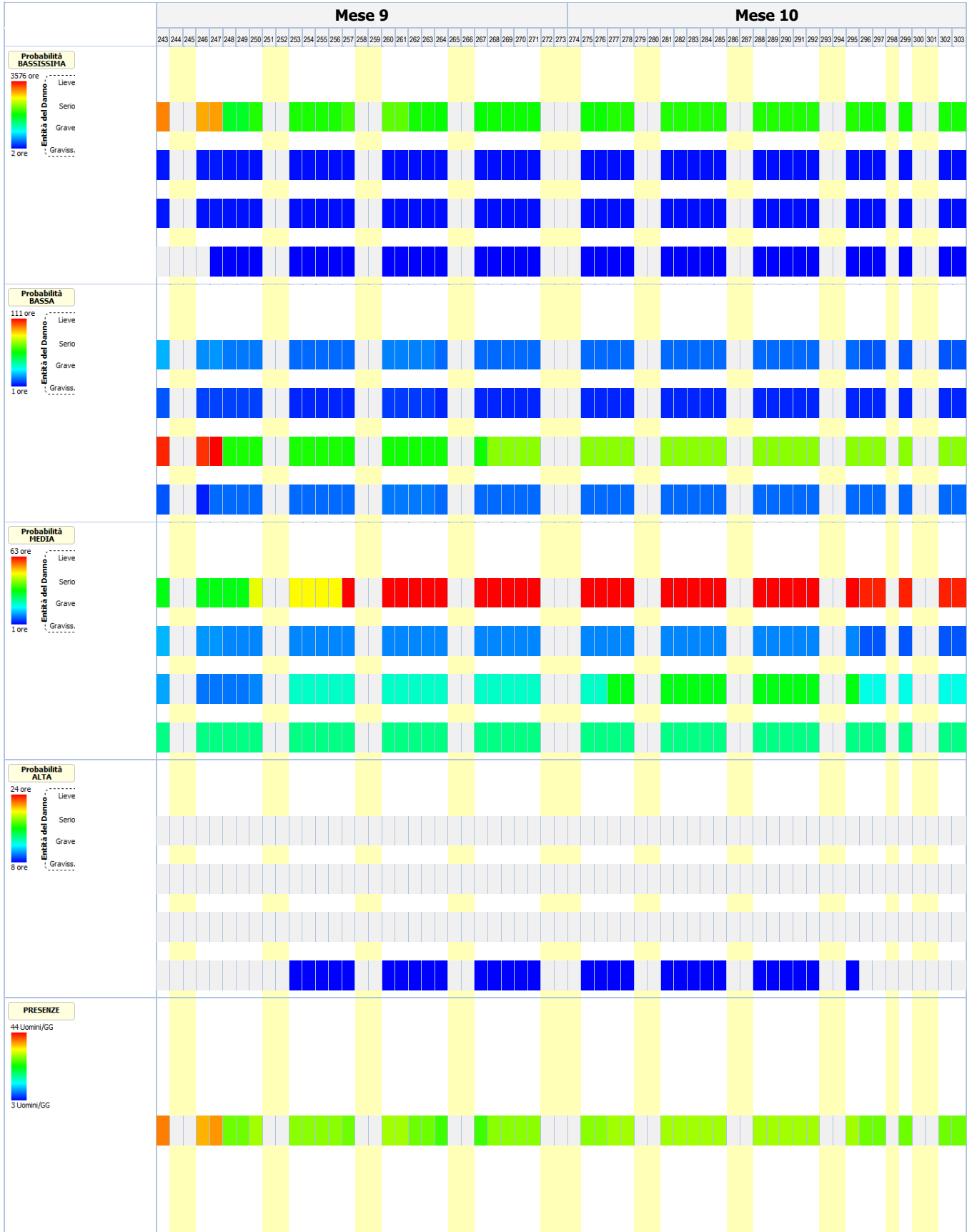

PSC - ALLEGATO 2 - RELAZIONE DI ANALISI E VALUTAZIONE DEI RISCHI (ALLEGATO "B" DEL PSC)

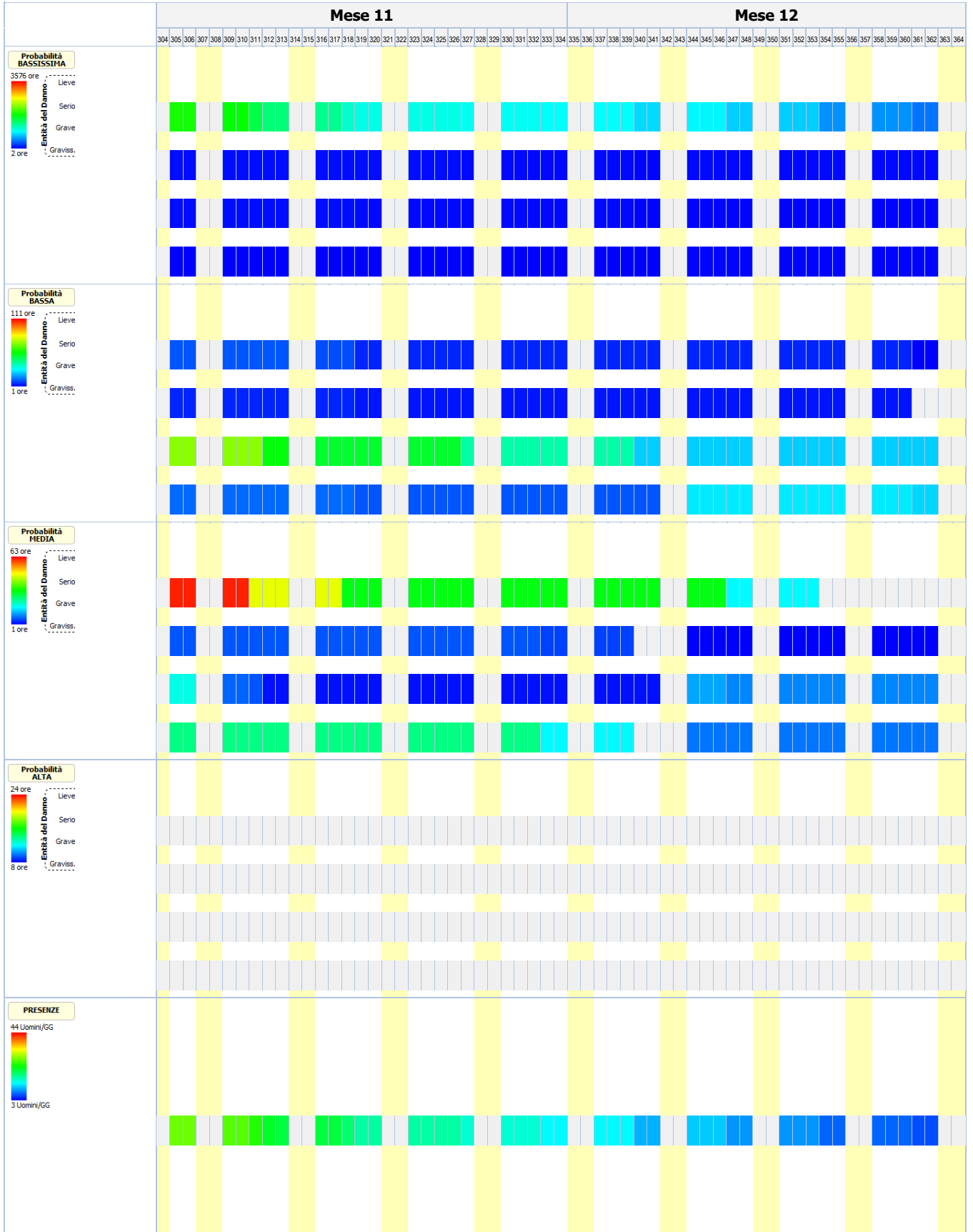



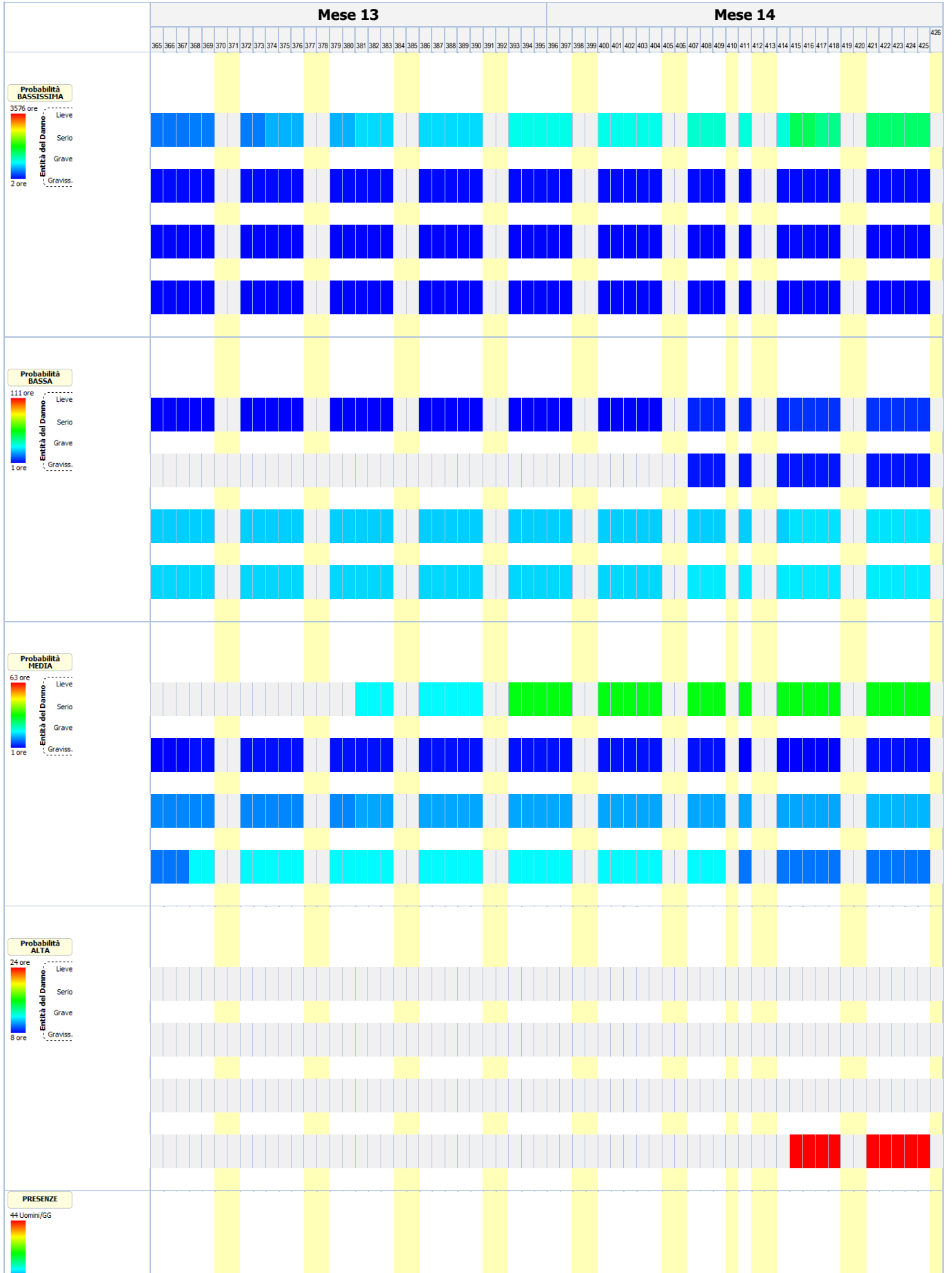



PSC - ALLEGATO 2 - RELAZIONE DI ANALISI E VALUTAZIONE DEI RISCHI (ALLEGATO "B" DEL PSC)

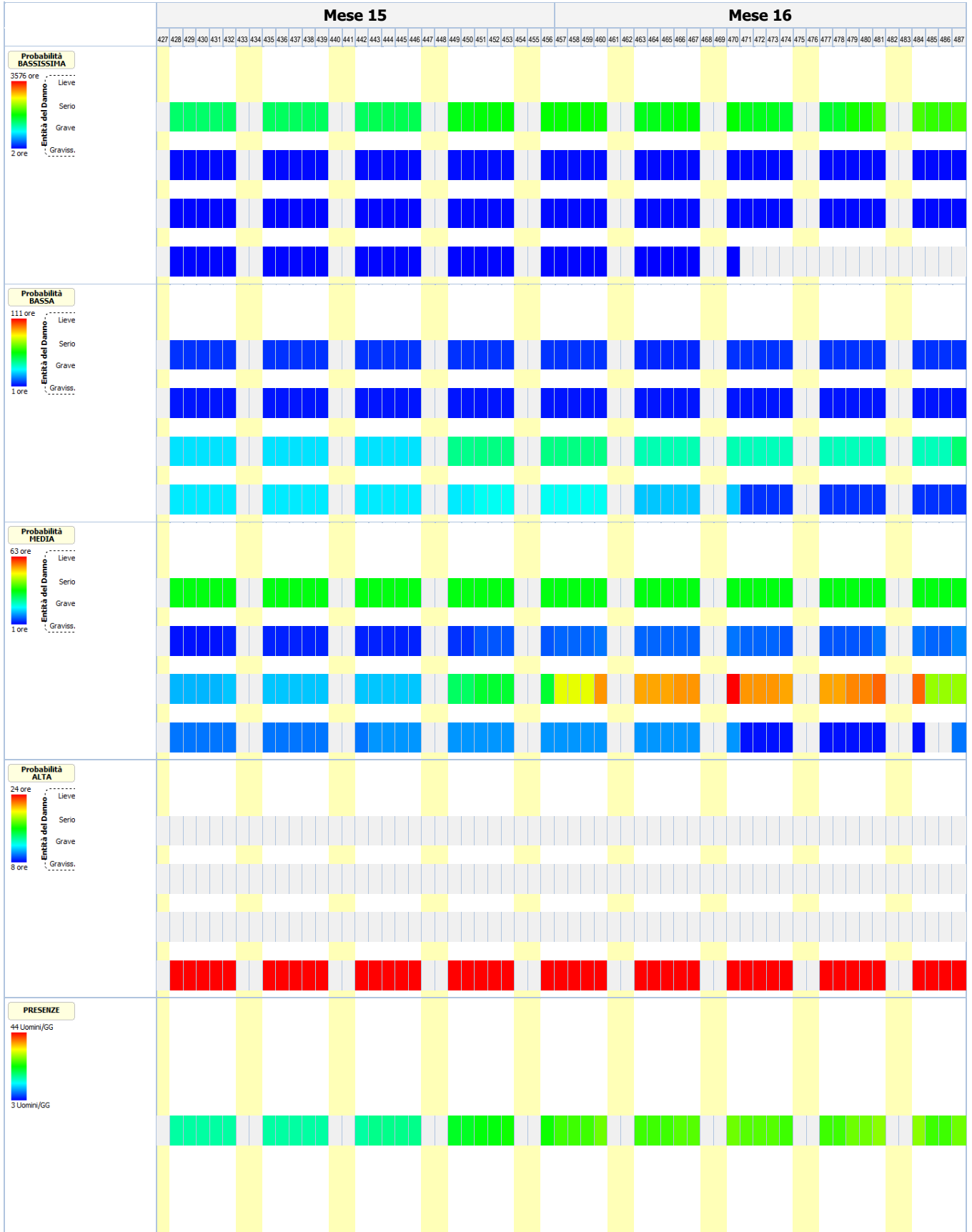

PSC - ALLEGATO 2 - RELAZIONE DI ANALISI E VALUTAZIONE DEI RISCHI (ALLEGATO "B" DEL PSC)

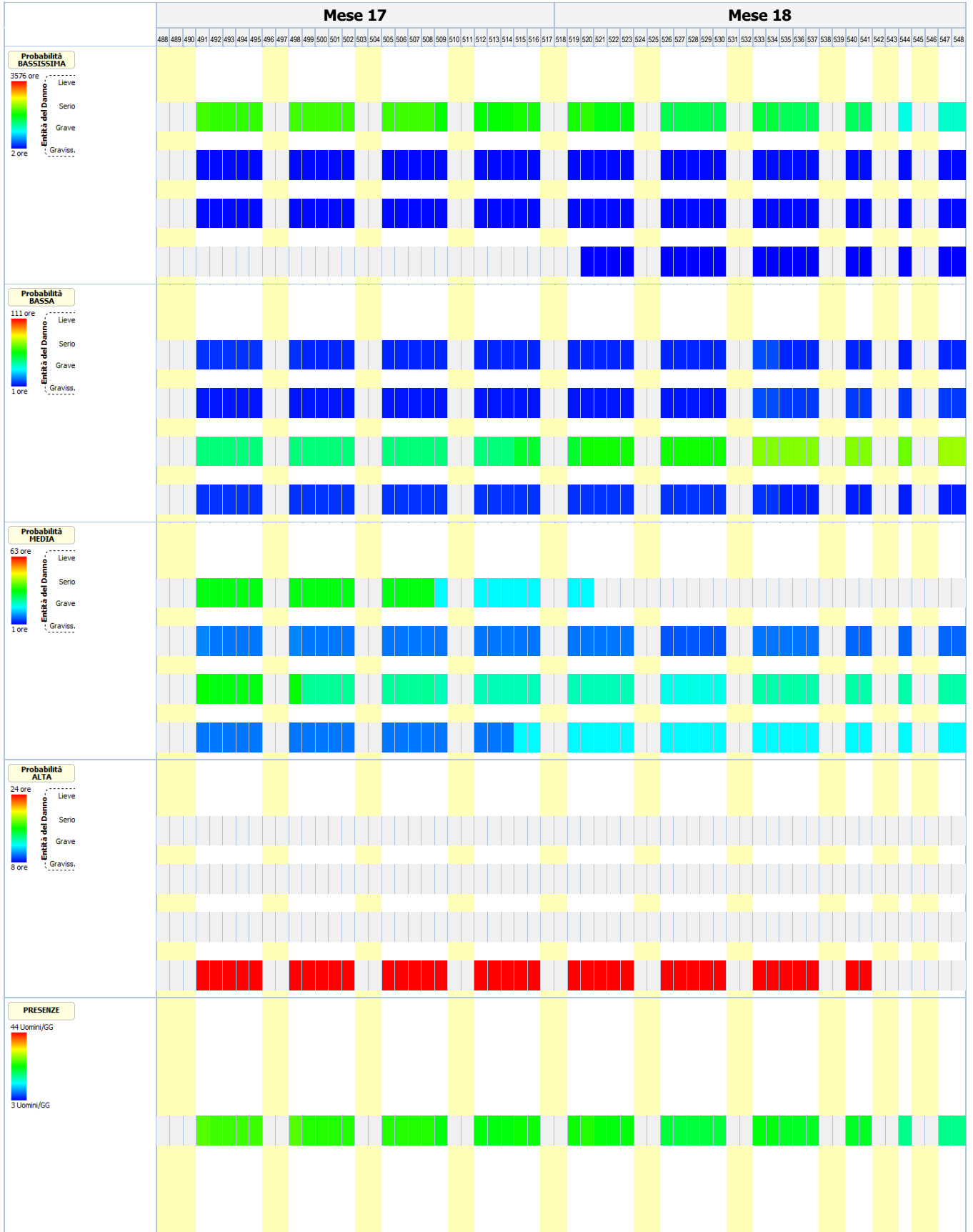

PSC - ALLEGATO 2 - RELAZIONE DI ANALISI E VALUTAZIONE DEI RISCHI (ALLEGATO "B" DEL PSC)

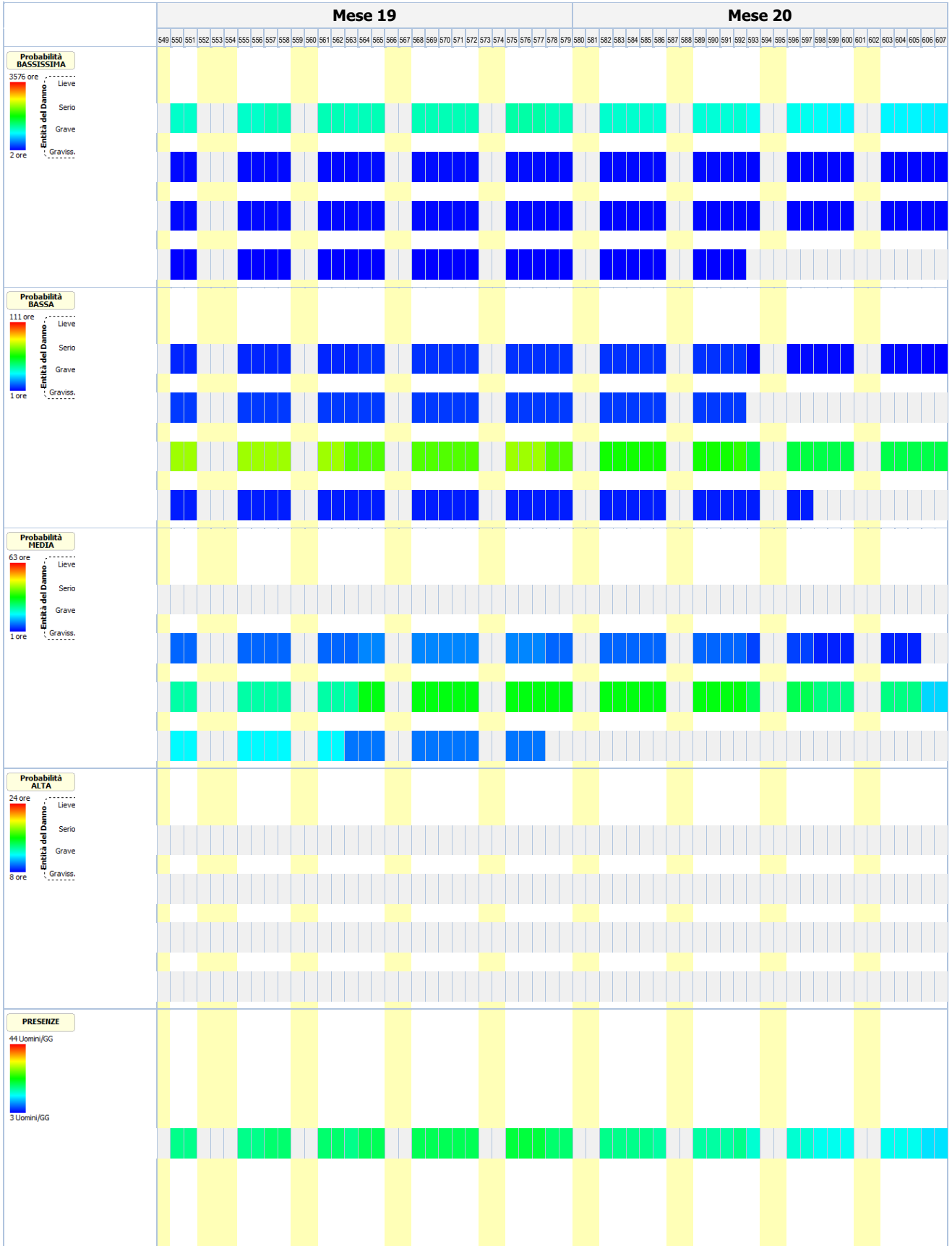

PSC - ALLEGATO 2 - RELAZIONE DI ANALISI E VALUTAZIONE DEI RISCHI (ALLEGATO "B" DEL PSC)

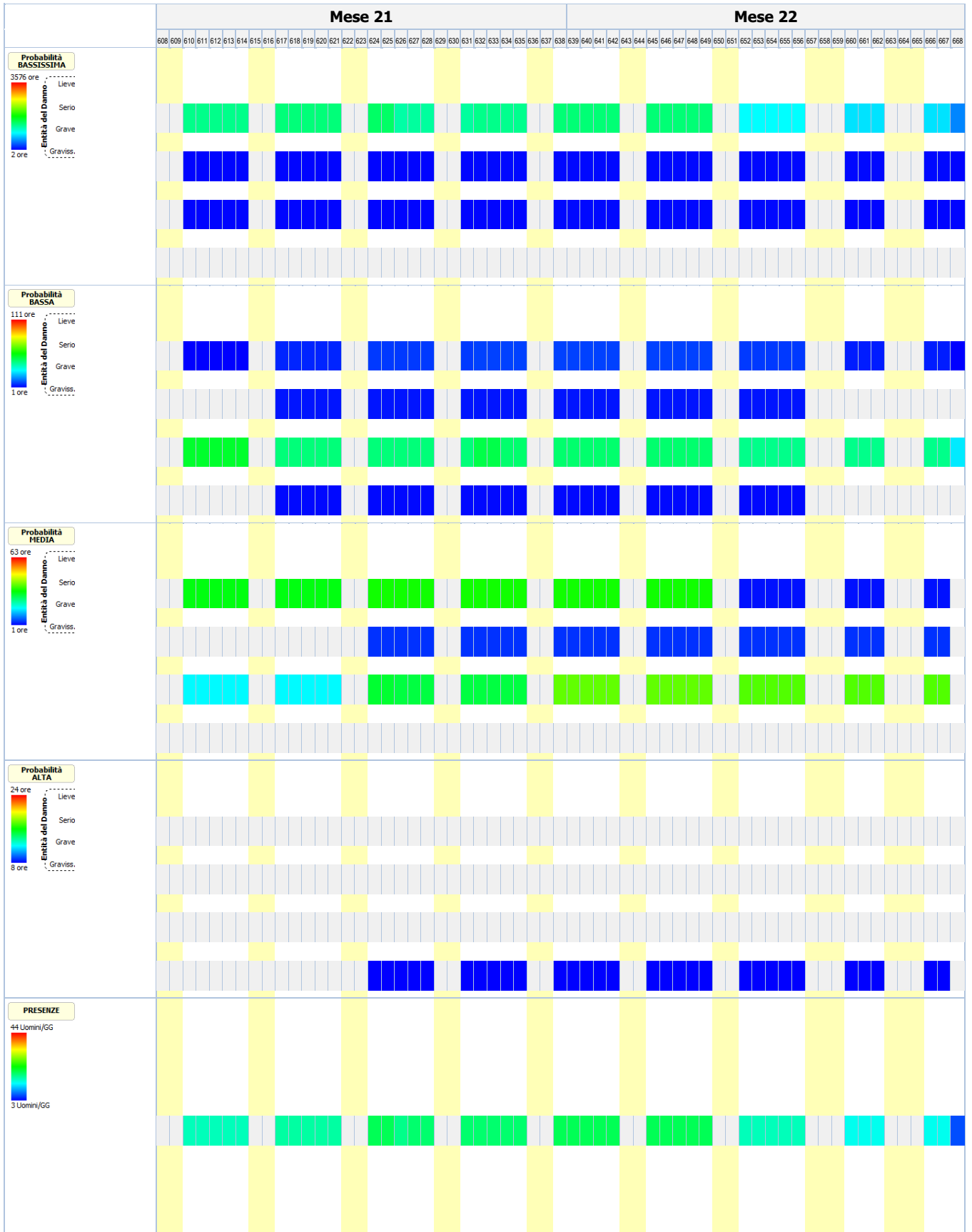

PSC - ALLEGATO 2 - RELAZIONE DI ANALISI E VALUTAZIONE DEI RISCHI (ALLEGATO "B" DEL PSC)

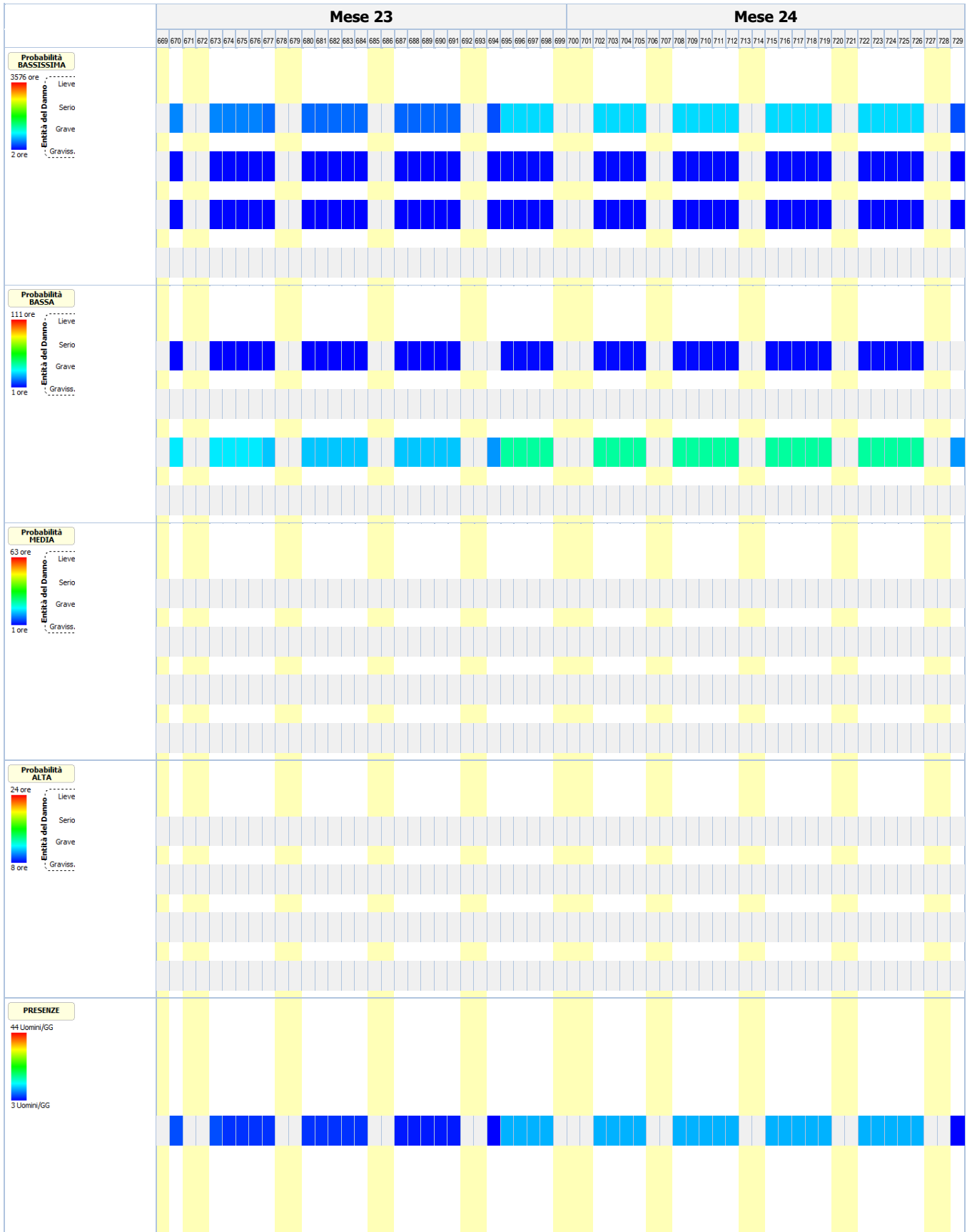

PSC - ALLEGATO 2 - RELAZIONE DI ANALISI E VALUTAZIONE DEI RISCHI (ALLEGATO "B" DEL PSC)







# ANALISI E VALUTAZIONE RISCHIO RUMORE

La valutazione del rischio specifico è stata effettuata ai sensi della normativa succitata e conformemente agli indirizzi operativi del Coordinamento Tecnico Interregionale della Prevenzione nei Luoghi di Lavoro:

- **Indicazioni Operative del CTIPLL (Rev. 01 del 21 luglio 2021)**, "Indicazioni operative per la prevenzione del rischio da agenti fisici ai sensi del Decreto Legislativo 81/08".

In particolare, per il calcolo del livello di esposizione giornaliera o settimanale e per il calcolo dell'attenuazione offerta dai dispositivi di protezione individuale dell'udito, si è tenuto conto della specifica normativa tecnica di riferimento:

- **UNI EN ISO 9612:2011**, "Acustica - Determinazione dell'esposizione al rumore negli ambienti di lavoro - Metodo tecnico progettuale".
- **UNI 9432:2011**, "Acustica - Determinazione del livello di esposizione personale al rumore nell'ambiente di lavoro".
- **UNI EN 458:2016**, "Protettori dell'udito - Raccomandazioni per la selezione, l'uso, la cura e la manutenzione - Documento guida".

## Premessa

La valutazione dell'esposizione dei lavoratori al rumore durante il lavoro è stata effettuata prendendo in considerazione in particolare:

- il livello, il tipo e la durata dell'esposizione, ivi inclusa ogni esposizione a rumore impulsivo;
- i valori limite di esposizione e i valori di azione di cui all'art. 189 del D.Lgs. del 9 aprile 2008, n.81;
- tutti gli effetti sulla salute e sulla sicurezza dei lavoratori particolarmente sensibili al rumore, con particolare riferimento alle donne in gravidanza e i minori;
- per quanto possibile a livello tecnico, tutti gli effetti sulla salute e sicurezza dei lavoratori derivanti da interazioni fra rumore e sostanze ototossiche connesse con l'attività svolta e fra rumore e vibrazioni;
- tutti gli effetti indiretti sulla salute e sulla sicurezza dei lavoratori risultanti da interazioni fra rumore e segnali di avvertimento o altri suoni che vanno osservati al fine di ridurre il rischio di infortuni;
- le informazioni sull'emissione di rumore fornite dai costruttori dell'attrezzatura di lavoro in conformità alle vigenti disposizioni in materia;
- l'esistenza di attrezzature di lavoro alternative progettate per ridurre l'emissione di rumore;
- il prolungamento del periodo di esposizione al rumore oltre l'orario di lavoro normale;
- le informazioni raccolte dalla sorveglianza sanitaria, comprese, per quanto possibile, quelle reperibili nella letteratura scientifica;
- la disponibilità di dispositivi di protezione dell'udito con adeguate caratteristiche di attenuazione.

**Qualora i dati indicati nelle schede di valutazione, riportate nella relazione, hanno origine da Banca Dati [B], la valutazione relativa a quella scheda ha carattere preventivo, così come previsto dall'art. 190 del D.Lgs. del 9 aprile 2008, n. 81.**

## Calcolo dei livelli di esposizione

I modelli di calcolo adottati per stimare i livelli di esposizione giornaliera o settimanale di ciascun lavoratore, l'attenuazione e adeguatezza dei dispositivi sono i modelli riportati nella normativa tecnica. In particolare ai fini del calcolo dell'esposizione personale al rumore è stata utilizzata la seguente espressione che impiega le percentuali di tempo dedicato alle attività, anziché il tempo espresso in ore/minuti:

$$L_{EX} = 10 \log \sum_{i=1}^n \frac{p_i}{100} 10^{0,1L_{Aeq,i}}$$

dove:

$L_{EX}$  è il livello di esposizione personale in dB(A);

$L_{Aeq,i}$  è il livello di esposizione media equivalente  $L_{eq}$  in dB(A) prodotto dall'i-esima attività comprensivo delle incertezze;

$p_i$  è la percentuale di tempo dedicata all'attività i-esima

Ai fini della verifica del rispetto del valore limite 87 dB(A) per il calcolo dell'esposizione personale effettiva al rumore l'espressione utilizzata è analoga alla precedente dove, però, si è utilizzato al posto di livello di esposizione media equivalente il livello di esposizione media equivalente effettivo che tiene conto dell'attenuazione del DPI scelto.

I metodi utilizzati per il calcolo del  $L_{Aeq,i}$  effettivo e del  $p_{peak}$  effettivo a livello dell'orecchio quando si indossa il protettore auricolare, a seconda dei dati disponibili sono quelli previsti dalla norma UNI EN 458:

- Metodo in Banda d'Ottava
- Metodo HML
- Metodo di controllo HML
- Metodo SNR
- Metodo per rumori impulsivi

La verifica di efficacia dei dispositivi di protezione individuale dell'udito, applicando sempre le indicazioni fornite dalla UNI EN 458, è stata fatta confrontando  $L_{Aeq,i}$  effettivo e del  $p_{peak}$  effettivo con quelli desumibili dalle seguenti tabella.

**Rumori non impulsivi**

<b>Livello effettivo all'orecchio <math>L_{Aeq}</math></b>	<b>Stima della protezione</b>
Maggiore di Lact	Insufficiente
Tra Lact e Lact - 5	Accettabile
Tra Lact - 5 e Lact - 10	Buona
Tra Lact - 10 e Lact - 15	Accettabile
Minore di Lact - 15	Troppo alta (iperprotezione)

**Rumori non impulsivi "Controllo HML" (\*)**

<b>Livello effettivo all'orecchio <math>L_{Aeq}</math></b>	<b>Stima della protezione</b>
Maggiore di Lact	Insufficiente
Tra Lact e Lact - 15	Accettabile/Buona
Minore di Lact - 15	Troppo alta (iperprotezione)

**Rumori impulsivi**

<b>Livello effettivo all'orecchio <math>L_{Aeq}</math> e <math>p_{peak}</math></b>	<b>Stima della protezione</b>
$L_{Aeq}$ o $p_{peak}$ maggiore di Lact	DPI-u non adeguato
$L_{Aeq}$ e $p_{peak}$ minori di Lact	DPI-u adeguato

Il livello di azione Lact, secondo le indicazioni della UNI EN 458, corrisponde al valore d'azione oltre il quale c'è l'obbligo di utilizzo dei DPI dell'udito.

(\*) Nel caso il valore di attenuazione del DPI usato per la verifica è quello relativo al rumore ad alta frequenza (Valore H) la stima della protezione vuol verificare se questa è "insufficiente" ( $L_{Aeq}$  maggiore di Lact) o se la protezione "può essere accettabile" ( $L_{Aeq}$  minore di Lact) a condizione di maggiori informazioni sul rumore che si sta valutando.

**Banca dati RUMORE del CPT di Torino**

Banca dati realizzata dal C.P.T.-Torino e co-finanziata da INAIL-Regione Piemonte, in applicazione del comma 5-bis, art.190 del D.Lgs. 81/2008 al fine di garantire disponibilità di valori di emissione acustica per quei casi nei quali risulta impossibile disporre di valori misurati sul campo. Banca dati approvata dalla Commissione Consultiva Permanente in data 20 aprile 2011. La banca dati è realizzata secondo la metodologia seguente:

- Procedure di rilievo della potenza sonora, secondo la norma UNI EN ISO 3746 – 2009.
- Procedure di rilievo della pressione sonora, secondo la norma UNI 9432 - 2008.

Schede macchina/attrezzatura complete di:

- dati per la precisa identificazione (tipologia, marca, modello);
- caratteristiche di lavorazione (fase, materiali);
- analisi in frequenza;

Per le misure di potenza sonora si è utilizzata questa strumentazione:

- Fonometro: B&K tipo 2250.
- Calibratore: B&K tipo 4231.
- Nel 2008 si è utilizzato un microfono B&K tipo 4189 da 1/2".
- Nel 2009 si è utilizzato un microfono B&K tipo 4155 da 1/2".

Per le misurazioni di pressione sonora si utilizza un analizzatore SVANTEK modello "SVAN 948" per misure di Rumore, conforme alle norme EN 60651/1994, EN 60804/1 994 classe 1, ISO 8041, ISO 108161 IEC 651, IEC 804 e IEC 61672-1

La strumentazione è costituita da:

- Fonometro integratore mod. 948, di classe I, digitale, conforme a: IEC 651, IEC 804 e IEC 61 672-1 . Velocità di acquisizione da 10 ms a 1 h con step da 1 sec. e 1 min.
- Ponderazioni: A, B, Lin.
- Analizzatore: Real-Time 1/1 e 1/3 d'ottava, FFT, RT60.
- Campo di misura: da 22 dBA a 140 dBA.
- Gamma dinamica: 100 dB, A/D convertitore 4 x 20 bits.
- Gamma di frequenza: da 10 Hz a 20 kHz.
- Rettificatore RMS digitale con rivelatore di Picco, risoluzione 0,1 dB.
- Microfono: SV 22 (tipo 1), 50 mV/Pa, a condensatore polarizzato 1/2" con preamplificatore IEPE modello SV 12L.
- Calibratore: B&K (tipo 4230), 94 dB, 1000 Hz.

Per ciò che concerne i protocolli di misura si rimanda all'allegato alla lettera Circolare del Ministero del Lavoro e delle Politiche Sociali del 30 giugno 2011.

N.B. La dove non è stato possibile reperire i valori di emissione sonora di alcune attrezzature in quanto non presenti nella nuova banca dati del C.P.T.-Torino si è fatto riferimento ai valori riportati nella precedente banca dati anche questa approvata dalla Commissione Consultiva Permanente.

## Interazione con altri fattori

---

L'art.190, comma 1, lettera d) esplicita che la valutazione del rischio rumore comprende e comporta la raccolta di informazioni relative sia all'esposizione acustica che a quella non acustica che possa comprendere un rischio per l'apparato uditivo. L'esposizione non acustica è riferita a fattori di rischio che interagiscono con il rumore e ne amplificano gli effetti, quali le vibrazioni, al sistema mano braccio e/o al corpo intero, e le sostanze ototossiche. Tali fattori concorrono ad incrementare il rischio di insorgenza di danni uditivi, anche per livelli espositivi inferiori ai valori di azione.

E' dunque di notevole ausilio la costruzione di un quadro sinottico delle principali informazioni acustiche e non, rilevanti ai fini della valutazione del rischio rumore, realizzabile individuando le mansioni per le quali è presente una concomitante esposizione a sostanze ototossiche (indicando il nome della sostanza) e/o a vibrazioni (precisando se HAV o WBV), specificando ulteriormente se l'esposizione a rumore si associ a rumori impulsivi o meno.

Il quadro di sintesi così costituito consente al datore di lavoro di riporre ancor maggiore attenzione alla bonifica di questi rischi per la salute e il medico competente, qualora previsto, disponga delle informazioni sulla presenza di questi fattori accentuanti il rischio.

## ESITO DELLA VALUTAZIONE RISCHIO RUMORE

Di seguito sono riportati i lavoratori impiegati in lavorazioni e attività comportanti esposizione al rumore. Per ogni mansione è indicata la fascia di appartenenza al rischio rumore.

### Lavoratori e Macchine

Mansione	ESITO DELLA VALUTAZIONE
1) Addetto al montaggio componenti di impianto minieolico	"Minore dei valori: 80 dB(A) e 135 dB(C)"
2) Addetto al taglio di asfalto di carreggiata stradale	"Maggiore dei valori: 85 dB(A) e 137 dB(C)"
3) Addetto alla demolizione di fondazione stradale	"Maggiore dei valori: 85 dB(A) e 137 dB(C)"
4) Addetto alla formazione di fondazione stradale	"Minore dei valori: 80 dB(A) e 135 dB(C)"
5) Addetto alla formazione di rilevato stradale	"Minore dei valori: 80 dB(A) e 135 dB(C)"
6) Addetto alla posa cordoli, zanelle e opere d'arte	"Minore dei valori: 80 dB(A) e 135 dB(C)"
7) Addetto alla realizzazione della carpenteria per le strutture in fondazione	"Maggiore dei valori: 85 dB(A) e 137 dB(C)"
8) Addetto alla realizzazione della carpenteria per le strutture in fondazione con casseforme riutilizzabili	"Maggiore dei valori: 85 dB(A) e 137 dB(C)"
9) Addetto alla realizzazione della carpenteria per opere d'arte in lavori stradali	"Maggiore dei valori: 85 dB(A) e 137 dB(C)"
10) Addetto alla realizzazione della protezione delle pareti di scavo	"Maggiore dei valori: 85 dB(A) e 137 dB(C)"
11) Addetto alla realizzazione della rete e dei sistemi di controllo per impianto antincendio	"Maggiore dei valori: 85 dB(A) e 137 dB(C)"
12) Addetto alla realizzazione di impianto antintrusione	"Maggiore dei valori: 85 dB(A) e 137 dB(C)"
13) Addetto alla realizzazione di impianto di messa a terra	"Maggiore dei valori: 85 dB(A) e 137 dB(C)"
14) Addetto alla realizzazione di impianto di protezione contro le scariche atmosferiche	"Maggiore dei valori: 85 dB(A) e 137 dB(C)"
15) Addetto alla realizzazione di impianto di videosorveglianza	"Maggiore dei valori: 85 dB(A) e 137 dB(C)"
16) Addetto alla realizzazione di impianto elettrico	"Maggiore dei valori: 85 dB(A) e 137 dB(C)"
17) Addetto alla realizzazione di impianto microeolico	"Maggiore dei valori: 85 dB(A) e 137 dB(C)"
18) Addetto alla rimozione selettiva delle specie arboree e arbustive	"Maggiore dei valori: 85 dB(A) e 137 dB(C)"
19) Addetto all'asportazione di strato di usura e collegamento	"Maggiore dei valori: 85 dB(A) e 137 dB(C)"
20) Addetto all'installazione di corpi illuminanti	"Maggiore dei valori: 85 dB(A) e 137 dB(C)"
21) Autobetoniera	"Minore dei valori: 80 dB(A) e 135 dB(C)"
22) Autocarro	"Minore dei valori: 80 dB(A) e 135 dB(C)"
23) Autocarro con gru	"Minore dei valori: 80 dB(A) e 135 dB(C)"
24) Autocarro dumper	"Minore dei valori: 80 dB(A) e 135 dB(C)"
25) Autogru	"Minore dei valori: 80 dB(A) e 135 dB(C)"
26) Autopompa per cls	"Minore dei valori: 80 dB(A) e 135 dB(C)"
27) Dumper	"Maggiore dei valori: 85 dB(A) e 137 dB(C)"
28) Escavatore	"Minore dei valori: 80 dB(A) e 135 dB(C)"
29) Escavatore con martello demolitore	"Maggiore dei valori: 85 dB(A) e 137 dB(C)"
30) Finitrice	"Maggiore dei valori: 85 dB(A) e 137 dB(C)"
31) Gru a torre	"Minore dei valori: 80 dB(A) e 135 dB(C)"
32) Pala meccanica (minipala)	"Minore dei valori: 80 dB(A) e 135 dB(C)"
33) Pala meccanica (minipala) con tagliasfalto con fresa	"Minore dei valori: 80 dB(A) e 135 dB(C)"
34) Pala meccanica	"Minore dei valori: 80 dB(A) e 135 dB(C)"
35) Rullo compressore	"Maggiore dei valori: 85 dB(A) e 137 dB(C)"
36) Scarificatrice	"Maggiore dei valori: 85 dB(A) e 137 dB(C)"
37) Sonda di perforazione	"Compreso tra i valori: 80/85 dB(A) e 135/137 dB(C)"
38) Spazzolatrice-aspiratrice (pulizia stradale)	"Maggiore dei valori: 85 dB(A) e 137 dB(C)"
39) Spingitubo	"Maggiore dei valori: 85 dB(A) e 137 dB(C)"
40) Trivellatrice	"Compreso tra i valori: 80/85 dB(A) e 135/137 dB(C)"
41) Verniciatrice segnaletica stradale	"Maggiore dei valori: 85 dB(A) e 137 dB(C)"

## SCHEDE DI VALUTAZIONE RISCHIO RUMORE

Le schede di rischio che seguono riportano l'esito della valutazione per ogni mansione e, così come disposto dalla normativa tecnica, i seguenti dati:

- i tempi di esposizione per ciascuna attività (attrezzatura) svolta da ciascun lavoratore, come forniti dal datore di lavoro previa consultazione con i lavoratori o con i loro rappresentanti per la sicurezza;
- i livelli sonori continui equivalenti ponderati A per ciascuna attività (attrezzatura) compresi di incertezze;
- i livelli sonori di picco ponderati C per ciascuna attività (attrezzatura);
- i rumori impulsivi;
- la fonte dei dati (se misurati [A] o da Banca Dati [B]);
- il tipo di DPI-u da utilizzare.
- livelli sonori continui equivalenti ponderati A effettivi per ciascuna attività (attrezzatura) svolta da ciascun lavoratore;
- livelli sonori di picco ponderati C effettivi per ciascuna attività (attrezzatura) svolta da ciascun lavoratore;
- efficacia dei dispositivi di protezione auricolare;
- livello di esposizione giornaliera o settimanale o livello di esposizione a attività con esposizione al rumore molto variabile (art. 191);

Le eventuali disposizioni relative alla sorveglianza sanitaria, all'informazione e formazione, all'utilizzo di dispositivi di protezione individuale e alle misure tecniche e organizzative sono riportate nel documento della sicurezza di cui il presente è un allegato.

**Tabella di correlazione Mansione - Scheda di valutazione**

Mansione	Scheda di valutazione
Addetto al montaggio componenti di impianto minieolico	SCHEDA N.1 - Rumore per "Ponteggiatore"
Addetto al taglio di asfalto di carreggiata stradale	SCHEDA N.2 - Rumore per "Operaio comune polivalente (costruzioni stradali)"
Addetto alla demolizione di fondazione stradale	SCHEDA N.2 - Rumore per "Operaio comune polivalente (costruzioni stradali)"
Addetto alla formazione di fondazione stradale	SCHEDA N.3 - Rumore per "Operaio comune polivalente (costruzioni stradali)"
Addetto alla formazione di rilevato stradale	SCHEDA N.3 - Rumore per "Operaio comune polivalente (costruzioni stradali)"
Addetto alla posa cordoli, zanelle e opere d'arte	SCHEDA N.4 - Rumore per "Operaio comune polivalente"
Addetto alla realizzazione della carpenteria per le strutture in fondazione con casseforme riutilizzabili	SCHEDA N.5 - Rumore per "Carpentiere"
Addetto alla realizzazione della carpenteria per le strutture in fondazione	SCHEDA N.5 - Rumore per "Carpentiere"
Addetto alla realizzazione della carpenteria per opere d'arte in lavori stradali	SCHEDA N.5 - Rumore per "Carpentiere"
Addetto alla realizzazione della protezione delle pareti di scavo	SCHEDA N.5 - Rumore per "Carpentiere"
Addetto alla realizzazione della rete e dei sistemi di controllo per impianto antincendio	SCHEDA N.6 - Rumore per "Elettricista (ciclo completo)"
Addetto alla realizzazione di impianto antintrusione	SCHEDA N.6 - Rumore per "Elettricista (ciclo completo)"
Addetto alla realizzazione di impianto di messa a terra	SCHEDA N.6 - Rumore per "Elettricista (ciclo completo)"
Addetto alla realizzazione di impianto di protezione contro le scariche atmosferiche	SCHEDA N.6 - Rumore per "Elettricista (ciclo completo)"
Addetto alla realizzazione di impianto di videosorveglianza	SCHEDA N.6 - Rumore per "Elettricista (ciclo completo)"
Addetto alla realizzazione di impianto elettrico	SCHEDA N.6 - Rumore per "Elettricista (ciclo completo)"
Addetto alla realizzazione di impianto microeolico	SCHEDA N.6 - Rumore per "Elettricista (ciclo completo)"
Addetto alla rimozione selettiva delle specie arboree e arbustive	SCHEDA N.7 - Rumore per "Addetto potatura"
Addetto all'asportazione di strato di usura e collegamento	SCHEDA N.2 - Rumore per "Operaio comune polivalente (costruzioni stradali)"
Addetto all'installazione di corpi illuminanti	SCHEDA N.6 - Rumore per "Elettricista (ciclo completo)"
Autobetoniera	SCHEDA N.8 - Rumore per "Operatore autobetoniera"
Autocarro con gru	SCHEDA N.9 - Rumore per "Operatore autocarro"
Autocarro dumper	SCHEDA N.9 - Rumore per "Operatore autocarro"
Autocarro	SCHEDA N.9 - Rumore per "Operatore autocarro"

**Tabella di correlazione Mansioni - Scheda di valutazione**

Mansione	Scheda di valutazione
Autogru	SCHEDA N.10 - Rumore per "Operatore autogru"
Autopompa per cls	SCHEDA N.11 - Rumore per "Operatore pompa per il cls (autopompa)"
Dumper	SCHEDA N.12 - Rumore per "Operatore dumper"
Escavatore con martello demolitore	SCHEDA N.13 - Rumore per "Operatore escavatore con martello demolitore"
Escavatore	SCHEDA N.14 - Rumore per "Operatore escavatore"
Finitrice	SCHEDA N.15 - Rumore per "Operatore rifinitrice"
Gru a torre	SCHEDA N.16 - Rumore per "Gruista (gru a torre)"
Pala meccanica (minipala) con tagliasfalto con fresa	SCHEDA N.17 - Rumore per "Operatore pala meccanica"
Pala meccanica (minipala)	SCHEDA N.17 - Rumore per "Operatore pala meccanica"
Pala meccanica	SCHEDA N.17 - Rumore per "Operatore pala meccanica"
Rullo compressore	SCHEDA N.18 - Rumore per "Operatore rullo compressore"
Scarificatrice	SCHEDA N.19 - Rumore per "Addetto scarificatrice (fresa)"
Sonda di perforazione	SCHEDA N.20 - Rumore per "Operatore trivellatrice"
Spazzolatrice-aspiratrice (pulizia stradale)	SCHEDA N.21 - Rumore per "Operatore macchina spazzolatrice - aspiratrice"
Spingitubo	SCHEDA N.22
Trivellatrice	SCHEDA N.20 - Rumore per "Operatore trivellatrice"
Verniciatrice segnaletica stradale	SCHEDA N.23 - Rumore per "Addetto verniciatrice segnaletica stradale"

### SCHEDA N.1 - Rumore per "Ponteggiatore"

Analisi dei livelli di esposizione al rumore con riferimento alla Scheda di Gruppo Omogeneo n. 31 del C.P.T. Torino (Costruzioni edili in genere - Nuove costruzioni).

**Tipo di esposizione: Settimanale**

Rumore															
T[%]	L <sub>A,eq</sub> dB(A)	Imp.	L <sub>A,eq</sub> eff. dB(A)	Efficacia DPI-u	Dispositivo di protezione										
					Banda d'ottava APV							L	M	H	SNR
					125	250	500	1k	2k	4k	8k				
	P <sub>peak</sub> dB(C)	Orig.	P <sub>peak</sub> eff. dB(C)												
<b>1) GRU (B289)</b>															
25.0	77.0	NO	77.0	-	-										
	100.0	[B]	100.0		-	-	-	-	-	-	-	-	-		
<b>LEX</b>			<b>71.0</b>												
<b>LEX(effettivo)</b>			<b>71.0</b>												
<b>Fascia di appartenenza:</b>															
Il livello di esposizione è "Minore dei valori inferiori di azione: 80 dB(A) e 135 dB(C)".															
<b>Mansioni:</b>															
Addetto al montaggio componenti di impianto minieolico.															

**SCHEDA N.2 - Rumore per "Operaio comune polivalente (costruzioni stradali)"**

Analisi dei livelli di esposizione al rumore con riferimento alla Scheda di Gruppo Omogeneo n. 180 del C.P.T. Torino (Costruzioni stradali in genere - Rifacimento manti).

Tipo di esposizione: **Settimanale**

Rumore														
T[%]	L <sub>A,eq</sub> dB(A)	Imp.	L <sub>A,eq</sub> eff. dB(A)	Efficacia DPI-u	Dispositivo di protezione									
	P <sub>peak</sub> dB(C)	Orig.	P <sub>peak</sub> eff. dB(C)		Banda d'ottava APV									
					125	250	500	1k	2k	4k	8k	L	M	H
<b>1) TAGLIASFALTO A DISCO (B618)</b>														
3.0	103.0	NO	76.8	Accettabile/Buona	Generico (cuffie o inserti). [Beta: 0.75]									
	100.0	[B]	100.0		-	-	-	-	-	-	-	-	35.0	-
<b>L<sub>EX</sub></b>			<b>88.0</b>											
<b>L<sub>EX</sub>(effettivo)</b>			<b>62.0</b>											
<b>Fascia di appartenenza:</b> Il livello di esposizione è "Maggiore dei valori superiori di azione: 85 dB(A) e 137 dB(C)".														
<b>Mansioni:</b> Addetto al taglio di asfalto di carreggiata stradale; Addetto alla demolizione di fondazione stradale; Addetto all'asportazione di strato di usura e collegamento.														

**SCHEDA N.3 - Rumore per "Operaio comune polivalente (costruzioni stradali)"**

Analisi dei livelli di esposizione al rumore con riferimento alla Scheda di Gruppo Omogeneo n. 148 del C.P.T. Torino (Costruzioni stradali in genere - Nuove costruzioni).

Tipo di esposizione: **Settimanale**

Rumore													
T[%]	L <sub>A,eq</sub> dB(A)	Imp.	L <sub>A,eq</sub> eff. dB(A)	Efficacia DPI-u	Dispositivo di protezione								
	P <sub>peak</sub> dB(C)	Orig.	P <sub>peak</sub> eff. dB(C)		Banda d'ottava APV								
					125	250	500	1k	2k	4k	8k	L	M
<b>1) BETONIERA - OFF. BRAGAGNOLO - STD 300 [Scheda: 916-TO-1289-1-RPR-11]</b>													
10.0	80.7	NO	80.7	-	-								
	103.9	[B]	103.9		-	-	-	-	-	-	-	-	-
<b>L<sub>EX</sub></b>			<b>71.0</b>										
<b>L<sub>EX</sub>(effettivo)</b>			<b>71.0</b>										
<b>Fascia di appartenenza:</b> Il livello di esposizione è "Minore dei valori inferiori di azione: 80 dB(A) e 135 dB(C)".													
<b>Mansioni:</b> Addetto alla formazione di fondazione stradale; Addetto alla formazione di rilevato stradale.													



**SCHEDA N.4 - Rumore per "Operaio comune polivalente"**

Analisi dei livelli di esposizione al rumore con riferimento alla Scheda di Gruppo Omogeneo n. 148 del C.P.T. Torino (Costruzioni stradali in genere - Nuove costruzioni).

**Tipo di esposizione: Settimanale**

Rumore													
T[%]	L <sub>A,eq</sub> dB(A)	Imp.	L <sub>A,eq</sub> eff. dB(A)	Efficacia DPI-u	Dispositivo di protezione								
					Banda d'ottava APV								L
	P <sub>peak</sub> dB(C)	Orig.	P <sub>peak</sub> eff. dB(C)		125	250	500	1k	2k	4k	8k		
<b>1) BETONIERA - OFF. BRAGAGNOLO - STD 300 [Scheda: 916-TO-1289-1-RPR-11]</b>													
10.0	80.7	NO	80.7	-	-								
	103.9	[B]	103.9		-	-	-	-	-	-	-	-	-
<b>L<sub>EX</sub></b>			<b>71.0</b>										
<b>L<sub>EX</sub>(effettivo)</b>			<b>71.0</b>										
<b>Fascia di appartenenza:</b>													
Il livello di esposizione è "Minore dei valori inferiori di azione: 80 dB(A) e 135 dB(C)".													
<b>Mansioni:</b>													
Addetto alla posa cordoli, zanelle e opere d'arte.													

**SCHEDA N.5 - Rumore per "Carpentiere"**

Analisi dei livelli di esposizione al rumore con riferimento alla Scheda di Gruppo Omogeneo n. 32 del C.P.T. Torino (Costruzioni edili in genere - Nuove costruzioni).

**Tipo di esposizione: Settimanale**

Rumore													
T[%]	L <sub>A,eq</sub> dB(A)	Imp.	L <sub>A,eq</sub> eff. dB(A)	Efficacia DPI-u	Dispositivo di protezione								
					Banda d'ottava APV								L
	P <sub>peak</sub> dB(C)	Orig.	P <sub>peak</sub> eff. dB(C)		125	250	500	1k	2k	4k	8k		
<b>1) SEGA CIRCOLARE - EDILSIDER - MASTER 03C MF [Scheda: 908-TO-1281-1-RPR-11]</b>													
10.0	99.6	NO	77.1	Accettabile/Buona	Generico (cuffie o inserti). [Beta: 0.75]								
	122.4	[B]	122.4		-	-	-	-	-	-	-	30.0	-
<b>L<sub>EX</sub></b>			<b>90.0</b>										
<b>L<sub>EX</sub>(effettivo)</b>			<b>68.0</b>										
<b>Fascia di appartenenza:</b>													
Il livello di esposizione è "Maggiore dei valori superiori di azione: 85 dB(A) e 137 dB(C)".													
<b>Mansioni:</b>													
Addetto alla realizzazione della carpenteria per le strutture in fondazione; Addetto alla realizzazione della carpenteria per le strutture in fondazione con casseforme riutilizzabili; Addetto alla realizzazione della carpenteria per opere d'arte in lavori stradali; Addetto alla realizzazione della protezione delle pareti di scavo.													

**SCHEDA N.6 - Rumore per "Elettricista (ciclo completo)"**

Analisi dei livelli di esposizione al rumore con riferimento alla Scheda di Gruppo Omogeneo n. 94 del C.P.T. Torino (Costruzioni edili in genere - Ristrutturazioni).

**Tipo di esposizione: Settimanale**

Rumore													
T[%]	L <sub>A,eq</sub> dB(A)	Imp.	L <sub>A,eq</sub> eff. dB(A)	Efficacia DPI-u	Dispositivo di protezione								
	P <sub>peak</sub> dB(C)	Orig.	P <sub>peak</sub> eff. dB(C)		Banda d'ottava APV								
					125	250	500	1k	2k	4k	8k	L	M
<b>1) SCANALATRICE - HILTI - DC-SE19 [Scheda: 945-TO-669-1-RPR-11]</b>													
15.0	104.5	NO	78.3	Accettabile/Buona	Generico (cuffie o inserti). [Beta: 0.75]								
	122.5	[B]	122.5		-	-	-	-	-	-	-	35.0	-
<b>LEX</b>			<b>97.0</b>										
<b>LEX(effettivo)</b>			<b>71.0</b>										
<b>Fascia di appartenenza:</b> Il livello di esposizione è "Maggiore dei valori superiori di azione: 85 dB(A) e 137 dB(C)".													
<b>Mansioni:</b> Addetto alla realizzazione della rete e dei sistemi di controllo per impianto antincendio; Addetto alla realizzazione di impianto antintrusione; Addetto alla realizzazione di impianto di messa a terra; Addetto alla realizzazione di impianto di protezione contro le scariche atmosferiche; Addetto alla realizzazione di impianto di videosorveglianza; Addetto alla realizzazione di impianto elettrico; Addetto alla realizzazione di impianto microeolico; Addetto all'installazione di corpi illuminanti.													

**SCHEDA N.7 - Rumore per "Addetto potatura"**

Analisi dei livelli di esposizione al rumore con riferimento alla Scheda di Gruppo Omogeneo n. 281 del C.P.T. Torino (Manutenzione verde - Manutenzione verde).

**Tipo di esposizione: Settimanale**

Rumore													
T[%]	L <sub>A,eq</sub> dB(A)	Imp.	L <sub>A,eq</sub> eff. dB(A)	Efficacia DPI-u	Dispositivo di protezione								
	P <sub>peak</sub> dB(C)	Orig.	P <sub>peak</sub> eff. dB(C)		Banda d'ottava APV								
					125	250	500	1k	2k	4k	8k	L	M
<b>1) ELETTRROSEGA - MCCULLOCH - ES 15 ELECTRAMAC 240 [Scheda: 921-TO-1244-1-RPR-11]</b>													
85.0	94.8	NO	79.8	Accettabile/Buona	Generico (cuffie o inserti). [Beta: 0.75]								
	116.3	[B]	116.3		-	-	-	-	-	-	-	20.0	-
<b>LEX</b>			<b>95.0</b>										
<b>LEX(effettivo)</b>			<b>80.0</b>										
<b>Fascia di appartenenza:</b> Il livello di esposizione è "Maggiore dei valori superiori di azione: 85 dB(A) e 137 dB(C)".													
<b>Mansioni:</b> Addetto alla rimozione selettiva delle specie arboree e arbustive.													

**SCHEDA N.8 - Rumore per "Operatore autobetoniera"**

Analisi dei livelli di esposizione al rumore con riferimento alla Scheda di Gruppo Omogeneo n. 28 del C.P.T. Torino (Costruzioni edili in genere - Nuove costruzioni).

**Tipo di esposizione: Settimanale**

Rumore															
T[%]	L <sub>A,eq</sub> dB(A)	Imp.	L <sub>A,eq</sub> eff. dB(A)	Efficacia DPI-u	Dispositivo di protezione										
	P <sub>peak</sub> dB(C)	Orig.	P <sub>peak</sub> eff. dB(C)		Banda d'ottava APV							L	M	H	SNR
					125	250	500	1k	2k	4k	8k				
<b>1) AUTOBETONIERA (B10)</b>															
80.0	80.0	NO	80.0	-	-										
	100.0	[B]	100.0		-	-	-	-	-	-	-	-	-	-	
<b>L<sub>EX</sub></b>			<b>80.0</b>												
<b>L<sub>EX</sub>(effettivo)</b>			<b>80.0</b>												
<b>Fascia di appartenenza:</b> Il livello di esposizione è "Minore dei valori inferiori di azione: 80 dB(A) e 135 dB(C)".															
<b>Mansioni:</b> Autobetoniera.															

**SCHEDA N.9 - Rumore per "Operatore autocarro"**

Analisi dei livelli di esposizione al rumore con riferimento alla Scheda di Gruppo Omogeneo n. 24 del C.P.T. Torino (Costruzioni edili in genere - Nuove costruzioni).

**Tipo di esposizione: Settimanale**

Rumore															
T[%]	L <sub>A,eq</sub> dB(A)	Imp.	L <sub>A,eq</sub> eff. dB(A)	Efficacia DPI-u	Dispositivo di protezione										
	P <sub>peak</sub> dB(C)	Orig.	P <sub>peak</sub> eff. dB(C)		Banda d'ottava APV							L	M	H	SNR
					125	250	500	1k	2k	4k	8k				
<b>1) AUTOCARRO (B36)</b>															
85.0	78.0	NO	78.0	-	-										
	100.0	[B]	100.0		-	-	-	-	-	-	-	-	-	-	
<b>L<sub>EX</sub></b>			<b>78.0</b>												
<b>L<sub>EX</sub>(effettivo)</b>			<b>78.0</b>												
<b>Fascia di appartenenza:</b> Il livello di esposizione è "Minore dei valori inferiori di azione: 80 dB(A) e 135 dB(C)".															
<b>Mansioni:</b> Autocarro; Autocarro con gru; Autocarro dumper.															

**SCHEDA N.10 - Rumore per "Operatore autogru"**

Analisi dei livelli di esposizione al rumore con riferimento alla Scheda di Gruppo Omogeneo n. 26 del C.P.T. Torino (Costruzioni edili in genere - Nuove costruzioni).

**Tipo di esposizione: Settimanale**

Rumore													
T[%]	L <sub>A,eq</sub> dB(A)	Imp.	L <sub>A,eq</sub> eff. dB(A)	Efficacia DPI-u	Dispositivo di protezione								
	P <sub>peak</sub> dB(C)	Orig.	P <sub>peak</sub> eff. dB(C)		Banda d'ottava APV				L	M	H	SNR	
					125	250	500	1k					2k
<b>1) AUTOGRU' (B90)</b>													
75.0	81.0	NO	81.0	-	-								
	100.0	[B]	100.0		-	-	-	-	-	-	-	-	-
<b>L<sub>EX</sub></b>			<b>80.0</b>										
<b>L<sub>EX</sub>(effettivo)</b>			<b>80.0</b>										
<b>Fascia di appartenenza:</b> Il livello di esposizione è "Minore dei valori inferiori di azione: 80 dB(A) e 135 dB(C)".													
<b>Mansioni:</b> Autogru.													

**SCHEDA N.11 - Rumore per "Operatore pompa per il cls (autopompa)"**

Analisi dei livelli di esposizione al rumore con riferimento alla Scheda di Gruppo Omogeneo n. 29 del C.P.T. Torino (Costruzioni edili in genere - Nuove costruzioni).

**Tipo di esposizione: Settimanale**

Rumore													
T[%]	L <sub>A,eq</sub> dB(A)	Imp.	L <sub>A,eq</sub> eff. dB(A)	Efficacia DPI-u	Dispositivo di protezione								
	P <sub>peak</sub> dB(C)	Orig.	P <sub>peak</sub> eff. dB(C)		Banda d'ottava APV				L	M	H	SNR	
					125	250	500	1k					2k
<b>1) AUTOPOMPA (B117)</b>													
85.0	79.0	NO	79.0	-	-								
	100.0	[B]	100.0		-	-	-	-	-	-	-	-	-
<b>L<sub>EX</sub></b>			<b>79.0</b>										
<b>L<sub>EX</sub>(effettivo)</b>			<b>79.0</b>										
<b>Fascia di appartenenza:</b> Il livello di esposizione è "Minore dei valori inferiori di azione: 80 dB(A) e 135 dB(C)".													
<b>Mansioni:</b> Autopompa per cls.													

**SCHEDA N.12 - Rumore per "Operatore dumper"**

Analisi dei livelli di esposizione al rumore con riferimento alla Scheda di Gruppo Omogeneo n. 27 del C.P.T. Torino (Costruzioni edili in genere - Nuove costruzioni).

**Tipo di esposizione: Settimanale**

Rumore														
T[%]	L <sub>A,eq</sub> dB(A)	Imp.	L <sub>A,eq</sub> eff. dB(A)	Efficacia DPI-u	Dispositivo di protezione									
					Banda d'ottava APV								L	M
	P <sub>peak</sub> dB(C)	Orig.	P <sub>peak</sub> eff. dB(C)		125	250	500	1k	2k	4k	8k			
<b>1) Utilizzo dumper (B194)</b>														
85.0	88.0	NO	79.0	Accettabile/Buona	Generico (cuffie o inserti). [Beta: 0.75]									
	100.0	[B]	100.0		-	-	-	-	-	-	-	-	12.0	-
<b>2) Manutenzione e pause tecniche (A315)</b>														
10.0	64.0	NO	64.0	-	-									
	100.0	[B]	100.0		-	-	-	-	-	-	-	-	-	-
<b>3) Fisiologico (A315)</b>														
5.0	64.0	NO	64.0	-	-									
	100.0	[B]	100.0		-	-	-	-	-	-	-	-	-	-
<b>L<sub>EX</sub></b>			<b>88.0</b>											
<b>L<sub>EX</sub>(effettivo)</b>			<b>79.0</b>											
<b>Fascia di appartenenza:</b> Il livello di esposizione è "Maggiore dei valori superiori di azione: 85 dB(A) e 137 dB(C)".														
<b>Mansioni:</b> Dumper.														

**SCHEDA N.13 - Rumore per "Operatore escavatore con martello demolitore"**

Analisi dei livelli di esposizione al rumore con riferimento alla Scheda di Gruppo Omogeneo n. 276 del C.P.T. Torino (Demolizioni - Demolizioni meccanizzate).

**Tipo di esposizione: Settimanale**

Rumore														
T[%]	L <sub>A,eq</sub> dB(A)	Imp.	L <sub>A,eq</sub> eff. dB(A)	Efficacia DPI-u	Dispositivo di protezione									
					Banda d'ottava APV								L	M
	P <sub>peak</sub> dB(C)	Orig.	P <sub>peak</sub> eff. dB(C)		125	250	500	1k	2k	4k	8k			
<b>1) ESCAVATORE CON MARTELLO DEMOLITORE (B250)</b>														
80.0	90.0	NO	75.0	Accettabile/Buona	Generico (cuffie o inserti). [Beta: 0.75]									
	100.0	[B]	100.0		-	-	-	-	-	-	-	-	20.0	-
<b>L<sub>EX</sub></b>			<b>90.0</b>											
<b>L<sub>EX</sub>(effettivo)</b>			<b>75.0</b>											
<b>Fascia di appartenenza:</b> Il livello di esposizione è "Maggiore dei valori superiori di azione: 85 dB(A) e 137 dB(C)".														
<b>Mansioni:</b> Escavatore con martello demolitore.														

**SCHEDA N.14 - Rumore per "Operatore escavatore"**

Analisi dei livelli di esposizione al rumore con riferimento alla Scheda di Gruppo Omogeneo n. 23 del C.P.T. Torino (Costruzioni edili in genere - Nuove costruzioni).

**Tipo di esposizione: Settimanale**

Rumore													
T[%]	L <sub>A,eq</sub> dB(A)	Imp.	L <sub>A,eq</sub> eff. dB(A)	Efficacia DPI-u	Dispositivo di protezione								
	P <sub>peak</sub> dB(C)	Orig.	P <sub>peak</sub> eff. dB(C)		Banda d'ottava APV				L	M	H	SNR	
					125	250	500	1k					2k
<b>1) ESCAVATORE - FIAT-HITACHI - EX355 [Scheda: 941-TO-781-1-RPR-11]</b>													
85.0	76.7	NO	76.7	-	-								
	113.0	[B]	113.0		-	-	-	-	-	-	-	-	-
<b>L<sub>EX</sub></b>			<b>76.0</b>										
<b>L<sub>EX</sub>(effettivo)</b>			<b>76.0</b>										
<b>Fascia di appartenenza:</b> Il livello di esposizione è "Minore dei valori inferiori di azione: 80 dB(A) e 135 dB(C)".													
<b>Mansioni:</b> Escavatore.													

**SCHEDA N.15 - Rumore per "Operatore rifinitrice"**

Analisi dei livelli di esposizione al rumore con riferimento alla Scheda di Gruppo Omogeneo n. 146 del C.P.T. Torino (Costruzioni stradali in genere - Nuove costruzioni).

**Tipo di esposizione: Settimanale**

Rumore													
T[%]	L <sub>A,eq</sub> dB(A)	Imp.	L <sub>A,eq</sub> eff. dB(A)	Efficacia DPI-u	Dispositivo di protezione								
	P <sub>peak</sub> dB(C)	Orig.	P <sub>peak</sub> eff. dB(C)		Banda d'ottava APV				L	M	H	SNR	
					125	250	500	1k					2k
<b>1) RIFINITRICE (B539)</b>													
85.0	89.0	NO	74.0	Accettabile/Buona	Generico (cuffie o inserti). [Beta: 0.75]								
	100.0	[B]	100.0		-	-	-	-	-	-	-	20.0	-
<b>L<sub>EX</sub></b>			<b>89.0</b>										
<b>L<sub>EX</sub>(effettivo)</b>			<b>74.0</b>										
<b>Fascia di appartenenza:</b> Il livello di esposizione è "Maggiore dei valori superiori di azione: 85 dB(A) e 137 dB(C)".													
<b>Mansioni:</b> Finitrice.													

**SCHEDA N.16 - Rumore per "Gruista (gru a torre)"**

Analisi dei livelli di esposizione al rumore con riferimento alla Scheda di Gruppo Omogeneo n. 74 del C.P.T. Torino (Costruzioni edili in genere - Ristrutturazioni).

**Tipo di esposizione: Settimanale**

Rumore													
T[%]	L <sub>A,eq</sub> dB(A)	Imp.	L <sub>A,eq</sub> eff. dB(A)	Efficacia DPI-u	Dispositivo di protezione								
	P <sub>peak</sub> dB(C)	Orig.	P <sub>peak</sub> eff. dB(C)		Banda d'ottava APV				L	M	H	SNR	
					125	250	500	1k					2k
<b>1) GRU (B298)</b>													
85.0	79.0	NO	79.0	-	-								
	100.0	[B]	100.0		-	-	-	-	-	-	-	-	-
<b>L<sub>EX</sub></b>			<b>79.0</b>										
<b>L<sub>EX</sub>(effettivo)</b>			<b>79.0</b>										
<b>Fascia di appartenenza:</b> Il livello di esposizione è "Minore dei valori inferiori di azione: 80 dB(A) e 135 dB(C)".													
<b>Mansioni:</b> Gru a torre.													

**SCHEDA N.17 - Rumore per "Operatore pala meccanica"**

Analisi dei livelli di esposizione al rumore con riferimento alla Scheda di Gruppo Omogeneo n. 72 del C.P.T. Torino (Costruzioni edili in genere - Ristrutturazioni).

**Tipo di esposizione: Settimanale**

Rumore													
T[%]	L <sub>A,eq</sub> dB(A)	Imp.	L <sub>A,eq</sub> eff. dB(A)	Efficacia DPI-u	Dispositivo di protezione								
	P <sub>peak</sub> dB(C)	Orig.	P <sub>peak</sub> eff. dB(C)		Banda d'ottava APV				L	M	H	SNR	
					125	250	500	1k					2k
<b>1) PALA MECCANICA - CATERPILLAR - 950H [Scheda: 936-TO-1580-1-RPR-11]</b>													
85.0	68.1	NO	68.1	-	-								
	119.9	[B]	119.9		-	-	-	-	-	-	-	-	-
<b>L<sub>EX</sub></b>			<b>68.0</b>										
<b>L<sub>EX</sub>(effettivo)</b>			<b>68.0</b>										
<b>Fascia di appartenenza:</b> Il livello di esposizione è "Minore dei valori inferiori di azione: 80 dB(A) e 135 dB(C)".													
<b>Mansioni:</b> Pala meccanica (minipala); Pala meccanica (minipala) con tagliasfalto con fresa; Pala meccanica.													

**SCHEDA N.18 - Rumore per "Operatore rullo compressore"**

Analisi dei livelli di esposizione al rumore con riferimento alla Scheda di Gruppo Omogeneo n. 144 del C.P.T. Torino (Costruzioni stradali in genere - Nuove costruzioni).

**Tipo di esposizione: Settimanale**

Rumore													
T[%]	L <sub>A,eq</sub> dB(A)	Imp.	L <sub>A,eq</sub> eff. dB(A)	Efficacia DPI-u	Dispositivo di protezione								
					Banda d'ottava APV							L	M
	P <sub>peak</sub> dB(C)	Orig.	P <sub>peak</sub> eff. dB(C)		125	250	500	1k	2k	4k	8k		
<b>1) RULLO COMPRESSORE (B550)</b>													
85.0	89.0	NO	74.0	Accettabile/Buona	Generico (cuffie o inserti). [Beta: 0.75]								
	100.0	[B]	100.0		-	-	-	-	-	-	-	20.0	-
<b>LEX</b>			<b>89.0</b>										
<b>LEX(effettivo)</b>			<b>74.0</b>										
<b>Fascia di appartenenza:</b> Il livello di esposizione è "Maggiore dei valori superiori di azione: 85 dB(A) e 137 dB(C)".													
<b>Mansioni:</b> Rullo compressore.													

**SCHEDA N.19 - Rumore per "Addetto scarificatrice (fresa)"**

Analisi dei livelli di esposizione al rumore con riferimento alla Scheda di Gruppo Omogeneo n. 169 del C.P.T. Torino (Costruzioni stradali in genere - Rifacimento manti).

**Tipo di esposizione: Settimanale**

Rumore													
T[%]	L <sub>A,eq</sub> dB(A)	Imp.	L <sub>A,eq</sub> eff. dB(A)	Efficacia DPI-u	Dispositivo di protezione								
					Banda d'ottava APV							L	M
	P <sub>peak</sub> dB(C)	Orig.	P <sub>peak</sub> eff. dB(C)		125	250	500	1k	2k	4k	8k		
<b>1) Utilizzo fresa (B281)</b>													
65.0	94.0	NO	79.0	Accettabile/Buona	Generico (cuffie o inserti). [Beta: 0.75]								
	100.0	[B]	100.0		-	-	-	-	-	-	-	20.0	-
<b>2) Manutenzione e pause tecniche (A317)</b>													
30.0	68.0	NO	68.0	-	-								
	100.0	[A]	100.0		-	-	-	-	-	-	-	-	-
<b>3) Fisiologico (A317)</b>													
5.0	68.0	NO	68.0	-	-								
	100.0	[A]	100.0		-	-	-	-	-	-	-	-	-
<b>LEX</b>			<b>93.0</b>										
<b>LEX(effettivo)</b>			<b>78.0</b>										
<b>Fascia di appartenenza:</b> Il livello di esposizione è "Maggiore dei valori superiori di azione: 85 dB(A) e 137 dB(C)".													
<b>Mansioni:</b> Scarificatrice.													



**SCHEDA N.20 - Rumore per "Operatore trivellatrice"**

Analisi dei livelli di esposizione al rumore con riferimento alla Scheda di Gruppo Omogeneo n. 265 del C.P.T. Torino (Fondazioni speciali - Pali trivellati).

**Tipo di esposizione: Settimanale**

Rumore													
T[%]	L <sub>A,eq</sub> dB(A)	Imp.	L <sub>A,eq</sub> eff. dB(A)	Efficacia DPI-u	Dispositivo di protezione								
	P <sub>peak</sub> dB(C)	Orig.	P <sub>peak</sub> eff. dB(C)		Banda d'ottava APV				L	M	H	SNR	
					125	250	500	1k					2k
<b>1) TRIVELLATRICE (B664)</b>													
75.0	86.0	NO	71.0	Accettabile/Buona	Generico (cuffie o inserti). [Beta: 0.75]								
	100.0	[B]	100.0		-	-	-	-	-	-	-	20.0	-
<b>L<sub>EX</sub></b>			<b>85.0</b>										
<b>L<sub>EX</sub>(effettivo)</b>			<b>70.0</b>										
<b>Fascia di appartenenza:</b> Il livello di esposizione è "Compreso tra i valori inferiori e superiori di azione: 80/85 dB(A) e 135/137 dB(C)".													
<b>Mansioni:</b> Sonda di perforazione; Trivellatrice.													

**SCHEDA N.21 - Rumore per "Operatore macchina spazzolatrice - aspiratrice"**

Analisi dei livelli di esposizione al rumore con riferimento alla Scheda di Gruppo Omogeneo n. 286 del C.P.T. Torino (Costruzioni stradali in genere - Pulizia stradale).

**Tipo di esposizione: Settimanale**

Rumore													
T[%]	L <sub>A,eq</sub> dB(A)	Imp.	L <sub>A,eq</sub> eff. dB(A)	Efficacia DPI-u	Dispositivo di protezione								
	P <sub>peak</sub> dB(C)	Orig.	P <sub>peak</sub> eff. dB(C)		Banda d'ottava APV				L	M	H	SNR	
					125	250	500	1k					2k
<b>1) SPAZZOLATRICE - ASPIRATRICE STRADALE (B611)</b>													
85.0	88.0	NO	79.0	Accettabile/Buona	Generico (cuffie o inserti). [Beta: 0.75]								
	100.0	[B]	100.0		-	-	-	-	-	-	-	12.0	-
<b>L<sub>EX</sub></b>			<b>88.0</b>										
<b>L<sub>EX</sub>(effettivo)</b>			<b>79.0</b>										
<b>Fascia di appartenenza:</b> Il livello di esposizione è "Maggiore dei valori superiori di azione: 85 dB(A) e 137 dB(C)".													
<b>Mansioni:</b> Spazzolatrice-aspiratrice (pulizia stradale).													

**SCHEDA N.22**Tipo di esposizione: **Settimanale**

Rumore															
T[%]	L <sub>A,eq</sub> dB(A)	Imp.	L <sub>A,eq</sub> eff. dB(A)	Efficacia DPI-u	Dispositivo di protezione										
	P <sub>peak</sub> dB(C)	Orig.	P <sub>peak</sub> eff. dB(C)		Banda d'ottava APV							L	M	H	SNR
					125	250	500	1k	2k	4k	8k				
<b>1) MACCHINA PER PALI - MAIT - HR 120 [Scheda: 965-(IEC-99)-RPO-01]</b>															
I valori di L <sub>A,eq</sub> sono calcolati dalla potenza sonora con i seguenti parametri: L <sub>w</sub> = 110.0 dB(A) - Altezza sorgente = 1.00 m - Altezza ricevitore = 1.50 m - Distanza ricevitore = 2.00 m.															
100.0	95.7	NO	78.5	Accettabile/Buona	Generico (cuffie o inserti). [Beta: 0.75]										
	0.0	[B]	0.0		-	-	-	-	-	-	-	23.0	-	-	-
<b>L<sub>EX</sub></b>			<b>96.0</b>												
<b>L<sub>EX</sub>(effettivo)</b>			<b>79.0</b>												
<b>Fascia di appartenenza:</b>															
Il livello di esposizione è "Maggiore dei valori superiori di azione: 85 dB(A) e 137 dB(C)".															
<b>Mansioni:</b>															
Spingitubo.															

**SCHEDA N.23 - Rumore per "Addetto verniciatrice segnaletica stradale"**

Analisi dei livelli di esposizione al rumore con riferimento alla Scheda di Gruppo Omogeneo n. 299 del C.P.T. Torino (Verniciatura industriale - Segnaletica stradale).

**Tipo di esposizione: Settimanale**

Rumore													
T[%]	L <sub>A,eq</sub> dB(A)	Imp.	L <sub>A,eq</sub> eff. dB(A)	Efficacia DPI-u	Dispositivo di protezione								
					Banda d'ottava APV							L	M
	P <sub>peak</sub> dB(C)	Orig.	P <sub>peak</sub> eff. dB(C)		125	250	500	1k	2k	4k	8k		
<b>1) VERNICIATRICE STRADALE (B668)</b>													
70.0	90.0	NO	75.0	Accettabile/Buona	Generico (cuffie o inserti). [Beta: 0.75]								
	100.0	[B]	100.0		-	-	-	-	-	-	-	20.0	-
<b>L<sub>EX</sub></b>			<b>89.0</b>										
<b>L<sub>EX</sub>(effettivo)</b>			<b>74.0</b>										
<b>Fascia di appartenenza:</b> Il livello di esposizione è "Maggiore dei valori superiori di azione: 85 dB(A) e 137 dB(C)".													
<b>Mansioni:</b> Verniciatrice segnaletica stradale.													

Viene ulteriormente riportato il quadro sinottico delle principali informazioni acustiche e non, rilevanti ai fini della valutazione del rischio rumore.

Cognome e Nome	Mansione	Parametro di riferimento	L <sub>EX</sub> dB(A)	L <sub>picco,C</sub> dB(C)	Esposizione a vibrazioni	Esposizione a ototossici	Rumori impulsivi
-	Addetto al montaggio componenti di impianto minieolico	L <sub>EX,8h</sub>	71.0	100.0	no	no	<input type="checkbox"/>
-	Addetto al taglio di asfalto di carreggiata stradale	L <sub>EX,8h</sub>	62.0	125.8	no	no	<input type="checkbox"/>
-	Addetto alla demolizione di fondazione stradale	L <sub>EX,8h</sub>	62.0	125.8	no	no	<input type="checkbox"/>
-	Addetto alla formazione di fondazione stradale	L <sub>EX,8h</sub>	71.0	103.9	no	no	<input type="checkbox"/>
-	Addetto alla formazione di rilevato stradale	L <sub>EX,8h</sub>	71.0	103.9	no	no	<input type="checkbox"/>
-	Addetto alla posa cordoli, zanelle e opere d'arte	L <sub>EX,8h</sub>	71.0	103.9	no	no	<input type="checkbox"/>
-	Addetto alla realizzazione della carpenteria per le strutture in fondazione con casseforme riutilizzabili	L <sub>EX,8h</sub>	68.0	122.4	no	no	<input type="checkbox"/>
-	Addetto alla realizzazione della carpenteria per le strutture in fondazione	L <sub>EX,8h</sub>	68.0	122.4	no	no	<input type="checkbox"/>
-	Addetto alla realizzazione della carpenteria per opere d'arte in lavori stradali	L <sub>EX,8h</sub>	68.0	122.4	no	no	<input type="checkbox"/>
-	Addetto alla realizzazione della protezione delle pareti di scavo	L <sub>EX,8h</sub>	68.0	122.4	no	no	<input type="checkbox"/>
-	Addetto alla realizzazione della rete e dei sistemi di controllo per impianto antincendio	L <sub>EX,8h</sub>	71.0	122.5	no	no	<input type="checkbox"/>
-	Addetto alla realizzazione di impianto antintrusione	L <sub>EX,8h</sub>	71.0	122.5	no	no	<input type="checkbox"/>
-	Addetto alla realizzazione di impianto di messa a terra	L <sub>EX,8h</sub>	71.0	122.5	no	no	<input type="checkbox"/>
-	Addetto alla realizzazione di impianto di protezione contro le scariche atmosferiche	L <sub>EX,8h</sub>	71.0	122.5	no	no	<input type="checkbox"/>

**PSC - ALLEGATO 2 - RELAZIONE DI ANALISI E VALUTAZIONE DEI RISCHI (ALLEGATO "B" DEL PSC)**

Cognome e Nome	Mansione	Parametro di riferimento	L <sub>EX</sub> dB(A)	L <sub>picco,C</sub> dB(C)	Esposizione a vibrazioni	Esposizione a ototossici	Rumori impulsivi
-	Addetto alla realizzazione di impianto di videosorveglianza	L <sub>EX,8h</sub>	71.0	122.5	no	no	<input type="checkbox"/>
-	Addetto alla realizzazione di impianto elettrico	L <sub>EX,8h</sub>	71.0	122.5	no	no	<input type="checkbox"/>
-	Addetto alla realizzazione di impianto microeolico	L <sub>EX,8h</sub>	71.0	122.5	no	no	<input type="checkbox"/>
-	Addetto alla rimozione selettiva delle specie arboree e arbustive	L <sub>EX,8h</sub>	80.0	116.3	no	no	<input type="checkbox"/>
-	Addetto all'asportazione di strato di usura e collegamento	L <sub>EX,8h</sub>	62.0	125.8	no	no	<input type="checkbox"/>
-	Addetto all'installazione di corpi illuminanti	L <sub>EX,8h</sub>	71.0	122.5	no	no	<input type="checkbox"/>
-	Autobetoniera	L <sub>EX,8h</sub>	80.0	100.0	no	no	<input type="checkbox"/>
-	Autocarro con gru	L <sub>EX,8h</sub>	78.0	100.0	no	no	<input type="checkbox"/>
-	Autocarro dumper	L <sub>EX,8h</sub>	78.0	100.0	no	no	<input type="checkbox"/>
-	Autocarro	L <sub>EX,8h</sub>	78.0	100.0	no	no	<input type="checkbox"/>
-	Autogru	L <sub>EX,8h</sub>	80.0	100.0	no	no	<input type="checkbox"/>
-	Autopompa per cls	L <sub>EX,8h</sub>	79.0	100.0	no	no	<input type="checkbox"/>
-	Dumper	L <sub>EX,8h</sub>	79.0	100.0	no	no	<input type="checkbox"/>
-	Escavatore con martello demolitore	L <sub>EX,8h</sub>	75.0	100.0	no	no	<input type="checkbox"/>
-	Escavatore	L <sub>EX,8h</sub>	76.0	113.0	no	no	<input type="checkbox"/>
-	Finitrice	L <sub>EX,8h</sub>	74.0	100.0	no	no	<input type="checkbox"/>
-	Gru a torre	L <sub>EX,8h</sub>	79.0	100.0	no	no	<input type="checkbox"/>
-	Pala meccanica (minipala) con tagliasfalzo con fresa	L <sub>EX,8h</sub>	68.0	119.9	no	no	<input type="checkbox"/>
-	Pala meccanica (minipala)	L <sub>EX,8h</sub>	68.0	119.9	no	no	<input type="checkbox"/>
-	Pala meccanica	L <sub>EX,8h</sub>	68.0	119.9	no	no	<input type="checkbox"/>
-	Rullo compressore	L <sub>EX,8h</sub>	74.0	100.0	no	no	<input type="checkbox"/>
-	Scarificatrice	L <sub>EX,8h</sub>	78.0	100.0	no	no	<input type="checkbox"/>
-	Sonda di perforazione	L <sub>EX,8h</sub>	70.0	100.0	no	no	<input type="checkbox"/>
-	Spazzolatrice-aspiratrice (pulizia stradale)	L <sub>EX,8h</sub>	79.0	100.0	no	no	<input type="checkbox"/>
-	Spingitubo	L <sub>EX,8h</sub>	79.0	0.0	no	no	<input type="checkbox"/>
-	Trivellatrice	L <sub>EX,8h</sub>	70.0	100.0	no	no	<input type="checkbox"/>
-	Verniciatrice segnaletica stradale	L <sub>EX,8h</sub>	74.0	100.0	no	no	<input type="checkbox"/>

# ANALISI E VALUTAZIONE RISCHIO VIBRAZIONI

La valutazione del rischio specifico è stata effettuata ai sensi della normativa succitata e conformemente agli indirizzi operativi del Coordinamento Tecnico Interregionale della Prevenzione nei Luoghi di Lavoro:

- **Indicazioni Operative del CTIPLL (Rev. 01 del 21 luglio 2021)**, "Indicazioni operative per la prevenzione del rischio da agenti fisici ai sensi del Decreto Legislativo 81/08".

In particolare, per il calcolo del livello di esposizione si è tenuto conto della specifica normativa tecnica di riferimento:

- **UNI EN ISO 5349-1**, "Vibrazioni meccaniche - Misurazione e valutazione dell'esposizione dell'uomo alle vibrazioni trasmesse alla mano - Parte 1: Requisiti generali";
- **UNI EN ISO 5349-2**, "Vibrazioni meccaniche - Misurazione e valutazione dell'esposizione dell'uomo alle vibrazioni trasmesse alla mano - Parte 2: Guida pratica per la misurazione al posto di lavoro";
- **UNI EN ISO 2631-1**, "Vibrazioni meccaniche e urti - Valutazione dell'esposizione dell'uomo alle vibrazioni trasmesse al corpo intero - Parte 1: Requisiti generali".

## Premessa

La valutazione e, quando necessario, la misura dei livelli di vibrazioni è stata effettuata in base alle disposizioni di cui all'allegato XXXV, parte A, del D.Lgs. 81/2008, per vibrazioni trasmesse al sistema mano-braccio (HAV), e in base alle disposizioni di cui all'allegato XXXV, parte B, del D.Lgs. 81/2008, per le vibrazioni trasmesse al corpo intero (WBV) e dunque facendo riferimento rispettivamente alle norme UNI EN ISO 5349 (Parte 1 e 2) e UNI EN ISO 2631-1 adottate in toto dal testo unico per la sicurezza.

La valutazione è stata effettuata prendendo in considerazione in particolare:

- il livello, il tipo e la durata dell'esposizione, ivi inclusa ogni esposizione a vibrazioni intermittenti o a urti ripetuti;
- i valori limite di esposizione e i valori d'azione;
- gli eventuali effetti sulla salute e sulla sicurezza dei lavoratori particolarmente sensibili al rischio con particolare riferimento alle donne in gravidanza e ai minori;
- gli eventuali effetti indiretti sulla sicurezza e salute dei lavoratori risultanti da interazioni tra le vibrazioni meccaniche, il rumore e l'ambiente di lavoro o altre attrezzature;
- le informazioni fornite dal costruttore dell'attrezzatura di lavoro;
- l'esistenza di attrezzature alternative progettate per ridurre i livelli di esposizione alle vibrazioni meccaniche;
- il prolungamento del periodo di esposizione a vibrazioni trasmesse al corpo intero al di là delle ore lavorative in locali di cui è responsabile il datore di lavoro;
- le condizioni di lavoro particolari, come le basse temperature, il bagnato, l'elevata umidità o il sovraccarico biomeccanico degli arti superiori e del rachide;
- le informazioni raccolte dalla sorveglianza sanitaria, comprese, per quanto possibile, quelle reperibili nella letteratura scientifica.

## Individuazione dei criteri seguiti per la valutazione

La valutazione dell'esposizione al rischio vibrazioni è stata effettuata tenendo in considerazione le caratteristiche delle attività lavorative svolte, coerentemente a quanto indicato nelle "Linee guida per la valutazione del rischio vibrazioni negli ambienti di lavoro" elaborate dall'ISPESL (ora INAIL - Settore Tecnico-Scientifico e Ricerca).

Il procedimento seguito può essere sintetizzato come segue:

- individuazione dei lavoratori esposti al rischio;
- individuazione dei tempi di esposizione;
- individuazione delle singole macchine o attrezzature utilizzate;
- individuazione, in relazione alle macchine ed attrezzature utilizzate, del livello di esposizione;
- determinazione del livello di esposizione giornaliero normalizzato al periodo di riferimento di 8 ore.

## Individuazione dei lavoratori esposti al rischio

L'individuazione dei lavoratori esposti al rischio vibrazioni discende dalla conoscenza delle mansioni espletate dal singolo lavoratore, o meglio dall'individuazione degli utensili manuali, di macchinari condotti a mano o da macchinari mobili utilizzati nelle attività lavorative. È noto che lavorazioni in cui si impugnano utensili vibranti o materiali sottoposti a vibrazioni o impatti possono indurre un insieme di disturbi neurologici e circolatori digitali e lesioni osteoarticolari a carico degli arti superiori, così come attività lavorative svolte a bordo di mezzi di trasporto o di movimentazione espongono il corpo a vibrazioni o impatti, che possono risultare nocivi per i soggetti esposti.

## Individuazione dei tempi di esposizione

Il tempo di esposizione al rischio vibrazioni dipende, per ciascun lavoratore, dalle effettive situazioni di lavoro. Ovviamente il tempo di effettiva esposizione alle vibrazioni dannose è inferiore a quello dedicato alla lavorazione e ciò per effetto dei periodi di funzionamento a vuoto o a carico ridotto o per altri motivi tecnici, tra cui anche l'adozione di dispositivi di protezione individuale. Si è stimato, in relazione alle metodologie di lavoro adottate e all'utilizzo dei dispositivi di protezione individuali, il coefficiente di riduzione specifico.

## Individuazione delle singole macchine o attrezzature utilizzate

La "Direttiva Macchine" obbliga i costruttori a progettare e costruire le attrezzature di lavoro in modo tale che i rischi dovuti alle vibrazioni trasmesse dalla macchina siano ridotti al livello minimo, tenuto conto del progresso tecnico e della disponibilità di mezzi atti a ridurre le vibrazioni, in particolare alla fonte. Inoltre, prescrive che le istruzioni per l'uso contengano anche le seguenti indicazioni: a) il valore quadratico medio ponderato, in frequenza, dell'accelerazione cui sono esposte le membra superiori quando superi  $2,5 \text{ m/s}^2$ ; se tale livello è inferiore o pari a  $2,5 \text{ m/s}^2$ , occorre indicarlo; b) il valore quadratico medio ponderato, in frequenza, dell'accelerazione cui è esposto il corpo (piedi o parte seduta) quando superi  $0,5 \text{ m/s}^2$ ; se tale livello è inferiore o pari a  $0,5 \text{ m/s}^2$ , occorre indicarlo; c) l'incertezza della misurazione; d) i coefficienti moltiplicativi che consentono di stimare i dati in campo a partire dai dati di certificazione.

## Individuazione del livello di esposizione durante l'utilizzo

Per determinare il valore di accelerazione necessario per la valutazione del rischio, conformemente alle disposizioni dell'art. 202, comma 2, del D.Lgs. del 9 aprile 2008, n. 81 e s.m.i., si è fatto riferimento alla Banca Dati Vibrazioni dell'ISPESL (ora INAIL - Settore Tecnico-Scientifico e Ricerca consultabile sul sito [www.portaleagentifisici.it](http://www.portaleagentifisici.it)) e/o alle informazioni fornite dai produttori, utilizzando i dati secondo le modalità nel seguito descritte.

### [A] - Valore misurato attrezzatura in BDV ISPESL

Per la macchina o l'utensile considerato sono disponibili, in Banca Dati Vibrazioni dell'ISPESL, i valori di vibrazione misurati, in condizioni d'uso rapportabili a quelle operative, comprensivi delle informazioni sull'incertezza della misurazione. Si assume quale valore di riferimento quello misurato, riportato in Banca Dati Vibrazioni dell'ISPESL, comprensivo dell'incertezza estesa della misurazione.

### [B] - Valore del fabbricante opportunamente corretto

Per la macchina o l'utensile considerato sono disponibili i valori di vibrazione dichiarati dal fabbricante. Se i valori di vibrazioni dichiarati dal fabbricante fanno riferimento a normative tecniche di non recente emanazione, salva la programmazione di successive misure di controllo in opera, è assunto quale valore di riferimento quello indicato dal fabbricante, maggiorato del fattore di correzione definito in Banca Dati Vibrazione dell'ISPESL o forniti dal rapporto tecnico UNI CEN/TR 15350:2014.

Qualora i valori di vibrazioni dichiarati dal fabbricante fanno riferimento alle più recenti normative tecniche in conformità alla nuova direttiva macchine (Direttiva 2006/42/CE, recepita in Italia con D.Lgs. 17/2010), salva la programmazione di successive misure di controllo in opera, è stato assunto quale valore di riferimento quello indicato dal fabbricante comprensivo del valore di incertezza esteso.

### [C] - Valore misurato di attrezzatura simile in BDV ISPESL

Per la macchina o l'utensile considerato, non sono disponibili dati specifici ma sono disponibili i valori di vibrazioni misurati di attrezzature simili (stessa categoria, stessa potenza). Salva la programmazione di successive misure di controllo in opera, è stato assunto quale valore di riferimento quello misurato, riportato in Banca Dati Vibrazioni dell'ISPESL, di una attrezzatura simile (stessa categoria, stessa potenza) comprensivo dell'incertezza estesa della misurazione.

### [D] - Valore misurato di attrezzatura peggiore in BDV ISPESL

Per la macchina o l'utensile considerato, non sono disponibili dati specifici né dati per attrezzature simili (stessa categoria, stessa potenza), ma sono disponibili i valori di vibrazioni misurati per attrezzature della stessa tipologia. Salva la programmazione di successive misure di controllo in opera, è stato assunto quale valore di riferimento quello misurato, riportato in Banca Dati Vibrazioni dell'ISPESL, dell'attrezzatura peggiore comprensivo dell'incertezza estesa della misurazione.

### [E] - Valore tipico dell'attrezzatura (solo PSC)

Nella redazione del Piano di Sicurezza e di Coordinamento (PSC) vige l'obbligo di valutare i rischi specifici delle lavorazioni, anche se non sono ancora noti le macchine e gli utensili utilizzati dall'impresa esecutrice e, quindi, i relativi valori di vibrazioni. In questo caso viene assunto, come valore base di vibrazione, quello più comune per la tipologia di attrezzatura utilizzata in fase di esecuzione.

Per determinare il valore di accelerazione necessario per la valutazione del rischio, in assenza di valori di riferimento certi, si è proceduto come segue:

### Vibrazioni trasmesse al sistema mano-braccio

La valutazione del livello di esposizione alle vibrazioni trasmesse al sistema mano-braccio si basa principalmente sulla determinazione del valore di esposizione giornaliera normalizzato ad 8 ore di lavoro,  $A(8)$  ( $m/s^2$ ), calcolato sulla base della radice quadrata della somma dei quadrati ( $A(w)_{sum}$ ) dei valori quadratici medi delle accelerazioni ponderate in frequenza, determinati sui tre assi ortogonali x, y, z, in accordo con quanto prescritto dallo standard ISO 5349-1: 2001.

L'espressione matematica per il calcolo di  $A(8)$  è di seguito riportata.

$$A(8) = A(w)_{sum} (T\%)^{1/2}$$

dove:

$$A(w)_{sum} = (a_{wx}^2 + a_{wy}^2 + a_{wz}^2)^{1/2}$$

in cui  $T\%$  la durata percentuale giornaliera di esposizione a vibrazioni espresso in percentuale e  $a_{wx}$ ,  $a_{wy}$  e  $a_{wz}$  i valori r.m.s. dell'accelerazione ponderata in frequenza (in  $m/s^2$ ) lungo gli assi x, y e z (ISO 5349-1: 2001).

Nel caso in cui il lavoratore sia esposto a differenti valori di vibrazioni, come nel caso di impiego di più utensili vibranti nell'arco della giornata lavorativa, o nel caso dell'impiego di uno stesso macchinario in differenti condizioni operative, l'esposizione quotidiana a vibrazioni  $A(8)$ , in  $m/s^2$ , sarà ottenuta mediante l'espressione:

$$A(8) = \left[ \sum_{i=1}^n A(8)_i^2 \right]^{1/2}$$

dove:

$A(8)_i$  è il parziale relativo all'operazione i-esima, ovvero:

$$A(8)_i = A(w)_{sum,i} (T\%_i)^{1/2}$$

in cui i valori di  $T\%_i$  e  $A(w)_{sum,i}$  sono rispettivamente il tempo di esposizione percentuale e il valore di  $A(w)_{sum}$  relativi alla operazione i-esima.

### Vibrazioni trasmesse al corpo intero

La valutazione del livello di esposizione alle vibrazioni trasmesse al corpo intero si basa principalmente sulla determinazione del valore di esposizione giornaliera normalizzato ad 8 ore di lavoro,  $A(8)$  ( $m/s^2$ ), calcolato sulla base del maggiore dei valori numerici dei valori quadratici medi delle accelerazioni ponderate in frequenza, determinati sui tre assi ortogonali:

$$A(w)_{max} = \max (1,40 \cdot a_{wx}; 1,40 \cdot a_{wy}; a_{wz})$$

secondo la formula di seguito riportata:

$$A(8) = A(w)_{max} (T\%)^{1/2}$$

in cui  $T\%$  la durata percentuale giornaliera di esposizione a vibrazioni espresso in percentuale e  $A(w)_{max}$  il valore massimo tra  $1,40a_{wx}$ ,  $1,40a_{wy}$  e  $a_{wz}$  i valori r.m.s. dell'accelerazione ponderata in frequenza (in  $m/s^2$ ) lungo gli assi x, y e z (ISO 2631-1: 1997).

Nel caso in cui il lavoratore sia esposto a differenti valori di vibrazioni, come nel caso di impiego di più macchinari nell'arco della giornata lavorativa, o nel caso dell'impiego di uno stesso macchinario in differenti condizioni operative, l'esposizione quotidiana a vibrazioni  $A(8)$ , in  $m/s^2$ , sarà ottenuta mediante l'espressione:

$$A(8) = \left[ \sum_{i=1}^n A(8)_i^2 \right]^{1/2}$$

dove:

$A(8)_i$  è il parziale relativo all'operazione i-esima, ovvero:

$$A(8)_i = A(w)_{max,i} (T\%_i)^{1/2}$$

in cui i valori di  $T\%_i$  e  $A(w)_{max,i}$  sono rispettivamente il tempo di esposizione percentuale e il valore di  $A(w)_{max}$  relativi alla operazione i-esima.

## ESITO DELLA VALUTAZIONE RISCHIO VIBRAZIONI

Di seguito è riportato l'elenco delle mansioni addette ad attività lavorative che espongono a vibrazioni e il relativo esito della valutazione del rischio suddiviso in relazione al corpo intero (WBV) e al sistema mano braccio (HAV).

### Lavoratori e Macchine

Mansione	ESITO DELLA VALUTAZIONE	
	Mano-braccio (HAV)	Corpo intero (WBV)
1) Addetto al taglio di asfalto di carreggiata stradale	"Compreso tra 2,5 e 5,0 m/s <sup>2</sup> "	"Non presente"
2) Addetto alla demolizione di fondazione stradale	"Compreso tra 2,5 e 5,0 m/s <sup>2</sup> "	"Non presente"
3) Addetto alla realizzazione della rete e dei sistemi di controllo per impianto antincendio	"Compreso tra 2,5 e 5,0 m/s <sup>2</sup> "	"Non presente"
4) Addetto alla realizzazione di impianto antintrusione	"Compreso tra 2,5 e 5,0 m/s <sup>2</sup> "	"Non presente"
5) Addetto alla realizzazione di impianto di messa a terra	"Compreso tra 2,5 e 5,0 m/s <sup>2</sup> "	"Non presente"
6) Addetto alla realizzazione di impianto di protezione contro le scariche atmosferiche	"Compreso tra 2,5 e 5,0 m/s <sup>2</sup> "	"Non presente"
7) Addetto alla realizzazione di impianto di videosorveglianza	"Compreso tra 2,5 e 5,0 m/s <sup>2</sup> "	"Non presente"
8) Addetto alla realizzazione di impianto elettrico	"Compreso tra 2,5 e 5,0 m/s <sup>2</sup> "	"Non presente"
9) Addetto alla realizzazione di impianto microeolico	"Compreso tra 2,5 e 5,0 m/s <sup>2</sup> "	"Non presente"
10) Addetto alla rimozione selettiva delle specie arboree e arbustive	"Compreso tra 2,5 e 5,0 m/s <sup>2</sup> "	"Non presente"
11) Addetto all'asportazione di strato di usura e collegamento	"Compreso tra 2,5 e 5,0 m/s <sup>2</sup> "	"Non presente"
12) Addetto all'installazione di corpi illuminanti	"Compreso tra 2,5 e 5,0 m/s <sup>2</sup> "	"Non presente"
13) Autobetoniera	"Non presente"	"Inferiore a 0,5 m/s <sup>2</sup> "
14) Autocarro	"Non presente"	"Inferiore a 0,5 m/s <sup>2</sup> "
15) Autocarro con gru	"Non presente"	"Inferiore a 0,5 m/s <sup>2</sup> "
16) Autocarro dumper	"Non presente"	"Inferiore a 0,5 m/s <sup>2</sup> "
17) Autogru	"Non presente"	"Inferiore a 0,5 m/s <sup>2</sup> "
18) Autopompa per cls	"Non presente"	"Inferiore a 0,5 m/s <sup>2</sup> "
19) Dumper	"Non presente"	"Compreso tra 0,5 e 1 m/s <sup>2</sup> "
20) Escavatore	"Non presente"	"Compreso tra 0,5 e 1 m/s <sup>2</sup> "
21) Escavatore con martello demolitore	"Non presente"	"Compreso tra 0,5 e 1 m/s <sup>2</sup> "
22) Finitrice	"Non presente"	"Compreso tra 0,5 e 1 m/s <sup>2</sup> "
23) Pala meccanica (minipala)	"Non presente"	"Compreso tra 0,5 e 1 m/s <sup>2</sup> "
24) Pala meccanica (minipala) con tagliasfalto con fresa	"Non presente"	"Compreso tra 0,5 e 1 m/s <sup>2</sup> "
25) Pala meccanica	"Non presente"	"Compreso tra 0,5 e 1 m/s <sup>2</sup> "
26) Rullo compressore	"Non presente"	"Compreso tra 0,5 e 1 m/s <sup>2</sup> "
27) Scarificatrice	"Non presente"	"Compreso tra 0,5 e 1 m/s <sup>2</sup> "
28) Sonda di perforazione	"Non presente"	"Compreso tra 0,5 e 1 m/s <sup>2</sup> "
29) Spazzolatrice-aspiratrice (pulizia stradale)	"Non presente"	"Inferiore a 0,5 m/s <sup>2</sup> "
30) Trivellatrice	"Non presente"	"Compreso tra 0,5 e 1 m/s <sup>2</sup> "
31) Verniciatrice segnaletica stradale	"Non presente"	"Inferiore a 0,5 m/s <sup>2</sup> "



## SCHEDE DI VALUTAZIONE

Le schede di rischio che seguono, ognuna di esse rappresentativa di un gruppo omogeneo, riportano l'esito della valutazione per ogni mansione.

Le eventuali disposizioni relative alla sorveglianza sanitaria, all'informazione e formazione, all'utilizzo di dispositivi di protezione individuale e alle misure tecniche e organizzative sono riportate nel documento della sicurezza di cui il presente è un allegato.

**Tabella di correlazione Mansione - Scheda di valutazione**

Mansione	Scheda di valutazione
Addetto al taglio di asfalto di carreggiata stradale	SCHEDA N.1 - Vibrazioni per "Operaio comune polivalente (costruzioni stradali)"
Addetto alla demolizione di fondazione stradale	SCHEDA N.1 - Vibrazioni per "Operaio comune polivalente (costruzioni stradali)"
Addetto alla realizzazione della rete e dei sistemi di controllo per impianto antincendio	SCHEDA N.2 - Vibrazioni per "Elettricista (ciclo completo)"
Addetto alla realizzazione di impianto antintrusione	SCHEDA N.2 - Vibrazioni per "Elettricista (ciclo completo)"
Addetto alla realizzazione di impianto di messa a terra	SCHEDA N.2 - Vibrazioni per "Elettricista (ciclo completo)"
Addetto alla realizzazione di impianto di protezione contro le scariche atmosferiche	SCHEDA N.2 - Vibrazioni per "Elettricista (ciclo completo)"
Addetto alla realizzazione di impianto di videosorveglianza	SCHEDA N.2 - Vibrazioni per "Elettricista (ciclo completo)"
Addetto alla realizzazione di impianto elettrico	SCHEDA N.2 - Vibrazioni per "Elettricista (ciclo completo)"
Addetto alla realizzazione di impianto microeolico	SCHEDA N.2 - Vibrazioni per "Elettricista (ciclo completo)"
Addetto alla rimozione selettiva delle specie arboree e arbustive	SCHEDA N.3 - Vibrazioni per "Addetto potatura"
Addetto all'asportazione di strato di usura e collegamento	SCHEDA N.1 - Vibrazioni per "Operaio comune polivalente (costruzioni stradali)"
Addetto all'installazione di corpi illuminanti	SCHEDA N.2 - Vibrazioni per "Elettricista (ciclo completo)"
Autobetoniera	SCHEDA N.4 - Vibrazioni per "Operatore autobetoniera"
Autocarro con gru	SCHEDA N.5 - Vibrazioni per "Operatore autocarro"
Autocarro dumper	SCHEDA N.5 - Vibrazioni per "Operatore autocarro"
Autocarro	SCHEDA N.5 - Vibrazioni per "Operatore autocarro"
Autogru	SCHEDA N.6 - Vibrazioni per "Operatore autogru"
Autopompa per cls	SCHEDA N.4 - Vibrazioni per "Operatore autobetoniera"
Dumper	SCHEDA N.7 - Vibrazioni per "Operatore dumper"
Escavatore con martello demolitore	SCHEDA N.8 - Vibrazioni per "Operatore escavatore con martello demolitore"
Escavatore	SCHEDA N.9 - Vibrazioni per "Operatore escavatore"
Finitrice	SCHEDA N.10 - Vibrazioni per "Operatore rifinitrice"
Pala meccanica (minipala) con tagliafalco con fresa	SCHEDA N.11 - Vibrazioni per "Operatore pala meccanica"
Pala meccanica (minipala)	SCHEDA N.11 - Vibrazioni per "Operatore pala meccanica"
Pala meccanica	SCHEDA N.11 - Vibrazioni per "Operatore pala meccanica"
Rullo compressore	SCHEDA N.12 - Vibrazioni per "Operatore rullo compressore"
Scarificatrice	SCHEDA N.13 - Vibrazioni per "Addetto scarificatrice (fresa)"
Sonda di perforazione	SCHEDA N.14 - Vibrazioni per "Operatore trivellatrice"
Spazzolatrice-aspiratrice (pulizia stradale)	SCHEDA N.15 - Vibrazioni per "Operatore macchina spazzolatrice - aspiratrice"
Trivellatrice	SCHEDA N.14 - Vibrazioni per "Operatore trivellatrice"
Verniciatrice segnaletica stradale	SCHEDA N.16 - Vibrazioni per "Operatore autocarro"

**SCHEDA N.1 - Vibrazioni per "Operaio comune polivalente (costruzioni stradali)"**

Analisi delle attività e dei tempi di esposizione con riferimento alla Scheda di Gruppo Omogeneo n. 180 del C.P.T. Torino (Costruzioni stradali in genere - Rifacimento manti): a) utilizzo tagliafalco a disco per 2%; utilizzo tagliafalco a martello per 2%; utilizzo martello demolitore pneumatico per 1%.

Macchina o Utensile utilizzato					
Tempo lavorazione	Coefficiente di correzione	Tempo di esposizione	Livello di esposizione	Origine dato	Tipo
[%]		[%]	[m/s <sup>2</sup> ]		
<b>1) Tagliafalco a disco (generico)</b>					
2.0	0.8	1.6	3.4	[E] - Valore tipico attrezzatura (solo PSC)	HAV
<b>2) Tagliafalco a martello (generico)</b>					
2.0	0.8	1.6	24.1	[E] - Valore tipico attrezzatura (solo PSC)	HAV
<b>3) Martello demolitore pneumatico (generico)</b>					
1.0	0.8	0.8	24.1	[E] - Valore tipico attrezzatura (solo PSC)	HAV
<b>HAV - Esposizione A(8)</b>		<b>4.00</b>	<b>3.750</b>		
<b>Fascia di appartenenza:</b>					
Mano-Braccio (HAV) = "Compreso tra 2,5 e 5,0 m/s <sup>2</sup> "					
Corpo Intero (WBV) = "Non presente"					
<b>Mansioni:</b>					
Addetto al taglio di asfalto di carreggiata stradale; Addetto alla demolizione di fondazione stradale; Addetto all'asportazione di strato di usura e collegamento.					

**SCHEDA N.2 - Vibrazioni per "Elettricista (ciclo completo)"**

Analisi delle attività e dei tempi di esposizione con riferimento alla Scheda di Gruppo Omogeneo n. 94 del C.P.T. Torino (Costruzioni edili in genere - Ristrutturazioni): a) utilizzo scanaltrice per 15%.

Macchina o Utensile utilizzato					
Tempo lavorazione	Coefficiente di correzione	Tempo di esposizione	Livello di esposizione	Origine dato	Tipo
[%]		[%]	[m/s <sup>2</sup> ]		
<b>1) Scanaltrice (generica)</b>					
15.0	0.8	12.0	7.2	[E] - Valore tipico attrezzatura (solo PSC)	HAV
<b>HAV - Esposizione A(8)</b>		<b>12.00</b>	<b>2.501</b>		
<b>Fascia di appartenenza:</b>					
Mano-Braccio (HAV) = "Compreso tra 2,5 e 5,0 m/s <sup>2</sup> "					
Corpo Intero (WBV) = "Non presente"					
<b>Mansioni:</b>					
Addetto alla realizzazione della rete e dei sistemi di controllo per impianto antincendio; Addetto alla realizzazione di impianto antintrusione; Addetto alla realizzazione di impianto di messa a terra; Addetto alla realizzazione di impianto di protezione contro le scariche atmosferiche; Addetto alla realizzazione di impianto di videosorveglianza; Addetto alla realizzazione di impianto elettrico; Addetto alla realizzazione di impianto microeolico; Addetto all'installazione di corpi illuminanti.					

**SCHEDA N.3 - Vibrazioni per "Addetto potatura"**

Analisi delle attività e dei tempi di esposizione con riferimento alla Scheda di Gruppo Omogeneo n. 281 del C.P.T. Torino (Manutenzione verde - Manutenzione verde): a) potatura con motosega, cesoia pneumatica e attrezzi manuali per 85%.

Macchina o Utensile utilizzato					
Tempo lavorazione	Coefficiente di correzione	Tempo di esposizione	Livello di esposizione	Origine dato	Tipo
[%]		[%]	[m/s <sup>2</sup> ]		
<b>1) Motosega (generica)</b>					
85.0	0.8	68.0	3.0	[E] - Valore tipico attrezzatura (solo PSC)	HAV
<b>HAV - Esposizione A(8)</b>		<b>68.00</b>	<b>2.507</b>		
<p><b>Fascia di appartenenza:</b>            Mano-Braccio (HAV) = "Compreso tra 2,5 e 5,0 m/s<sup>2</sup>"            Corpo Intero (WBV) = "Non presente"</p> <p><b>Mansioni:</b>            Addetto alla rimozione selettiva delle specie arboree e arbustive.</p>					

**SCHEDA N.4 - Vibrazioni per "Operatore autobetoniera"**

Analisi delle attività e dei tempi di esposizione con riferimento alla Scheda di Gruppo Omogeneo n. 28 del C.P.T. Torino (Costruzioni edili in genere - Nuove costruzioni): a) trasporto materiale per 40%.

Macchina o Utensile utilizzato					
Tempo lavorazione	Coefficiente di correzione	Tempo di esposizione	Livello di esposizione	Origine dato	Tipo
[%]		[%]	[m/s <sup>2</sup> ]		
<b>1) Autobetoniera (generica)</b>					
40.0	0.8	32.0	0.7	[E] - Valore tipico attrezzatura (solo PSC)	WBV
<b>WBV - Esposizione A(8)</b>		<b>32.00</b>	<b>0.373</b>		
<p><b>Fascia di appartenenza:</b>            Mano-Braccio (HAV) = "Non presente"            Corpo Intero (WBV) = "Inferiore a 0,5 m/s<sup>2</sup>"</p> <p><b>Mansioni:</b>            Autobetoniera; Autopompa per cls.</p>					

**SCHEDA N.5 - Vibrazioni per "Operatore autocarro"**

Analisi delle attività e dei tempi di esposizione con riferimento alla Scheda di Gruppo Omogeneo n. 24 del C.P.T. Torino (Costruzioni edili in genere - Nuove costruzioni): a) utilizzo autocarro per 60%.

Macchina o Utensile utilizzato					
Tempo lavorazione	Coefficiente di correzione	Tempo di esposizione	Livello di esposizione	Origine dato	Tipo
[%]		[%]	[m/s <sup>2</sup> ]		
<b>1) Autocarro (generico)</b>					
60.0	0.8	48.0	0.5	[E] - Valore tipico attrezzatura (solo PSC)	WBV
<b>WBV - Esposizione A(8)</b>		<b>48.00</b>	<b>0.374</b>		
<p><b>Fascia di appartenenza:</b>            Mano-Braccio (HAV) = "Non presente"            Corpo Intero (WBV) = "Inferiore a 0,5 m/s<sup>2</sup>"</p> <p><b>Mansioni:</b>            Autocarro; Autocarro con gru; Autocarro dumper.</p>					

**SCHEDA N.6 - Vibrazioni per "Operatore autogru"**

Analisi delle attività e dei tempi di esposizione con riferimento alla Scheda di Gruppo Omogeneo n. 26 del C.P.T. Torino (Costruzioni edili in genere - Nuove costruzioni): a) movimentazione carichi per 50%; b) spostamenti per 25%.

Macchina o Utensile utilizzato					
Tempo lavorazione	Coefficiente di correzione	Tempo di esposizione	Livello di esposizione	Origine dato	Tipo
[%]		[%]	[m/s <sup>2</sup> ]		
<b>1) Autogrù (generica)</b>					
75.0	0.8	60.0	0.5	[E] - Valore tipico attrezzatura (solo PSC)	WBV
<b>WBV - Esposizione A(8)</b>		<b>60.00</b>	<b>0.372</b>		
<p><b>Fascia di appartenenza:</b>            Mano-Braccio (HAV) = "Non presente"            Corpo Intero (WBV) = "Inferiore a 0,5 m/s<sup>2</sup>"</p> <p><b>Mansioni:</b>            Autogru.</p>					

**SCHEDA N.7 - Vibrazioni per "Operatore dumper"**

Analisi delle attività e dei tempi di esposizione con riferimento alla Scheda di Gruppo Omogeneo n. 27 del C.P.T. Torino (Costruzioni edili in genere - Nuove costruzioni): a) utilizzo dumper per 60%.

Macchina o Utensile utilizzato					
Tempo lavorazione	Coefficiente di correzione	Tempo di esposizione	Livello di esposizione	Origine dato	Tipo
[%]		[%]	[m/s <sup>2</sup> ]		
<b>1) Dumper (generico)</b>					
60.0	0.8	48.0	0.7	[E] - Valore tipico attrezzatura (solo PSC)	WBV
<b>WBV - Esposizione A(8)</b>		<b>48.00</b>	<b>0.506</b>		
<p><b>Fascia di appartenenza:</b>            Mano-Braccio (HAV) = "Non presente"            Corpo Intero (WBV) = "Compreso tra 0,5 e 1 m/s<sup>2</sup>"</p> <p><b>Mansioni:</b>            Dumper.</p>					

**SCHEDA N.8 - Vibrazioni per "Operatore escavatore con martello demolitore"**

Analisi delle attività e dei tempi di esposizione con riferimento alla Scheda di Gruppo Omogeneo n. 276 del C.P.T. Torino (Demolizioni - Demolizioni meccanizzate): a) utilizzo escavatore con martello demolitore per 65%.

Macchina o Utensile utilizzato					
Tempo lavorazione	Coefficiente di correzione	Tempo di esposizione	Livello di esposizione	Origine dato	Tipo
[%]		[%]	[m/s <sup>2</sup> ]		
<b>1) Escavatore con martello demolitore (generico)</b>					
65.0	0.8	52.0	0.7	[E] - Valore tipico attrezzatura (solo PSC)	WBV
<b>WBV - Esposizione A(8)</b>		<b>52.00</b>	<b>0.505</b>		
<p><b>Fascia di appartenenza:</b>            Mano-Braccio (HAV) = "Non presente"            Corpo Intero (WBV) = "Compreso tra 0,5 e 1 m/s<sup>2</sup>"</p> <p><b>Mansioni:</b>            Escavatore con martello demolitore.</p>					

**SCHEDA N.9 - Vibrazioni per "Operatore escavatore"**

Analisi delle attività e dei tempi di esposizione con riferimento alla Scheda di Gruppo Omogeneo n. 23 del C.P.T. Torino (Costruzioni edili in genere - Nuove costruzioni): a) utilizzo escavatore (cingolato, gommato) per 60%.

Macchina o Utensile utilizzato					
Tempo lavorazione	Coefficiente di correzione	Tempo di esposizione	Livello di esposizione	Origine dato	Tipo
[%]		[%]	[m/s <sup>2</sup> ]		
<b>1) Escavatore (generico)</b>					
60.0	0.8	48.0	0.7	[E] - Valore tipico attrezzatura (solo PSC)	WBV
<b>WBV - Esposizione A(8)</b>		<b>48.00</b>	<b>0.506</b>		
<p><b>Fascia di appartenenza:</b>            Mano-Braccio (HAV) = "Non presente"            Corpo Intero (WBV) = "Compreso tra 0,5 e 1 m/s<sup>2</sup>"</p> <p><b>Mansioni:</b>            Escavatore.</p>					

**SCHEDA N.10 - Vibrazioni per "Operatore rifinitrice"**

Analisi delle attività e dei tempi di esposizione con riferimento alla Scheda di Gruppo Omogeneo n. 146 del C.P.T. Torino (Costruzioni stradali in genere - Nuove costruzioni): a) utilizzo rifinitrice per 65%.

Macchina o Utensile utilizzato					
Tempo lavorazione	Coefficiente di correzione	Tempo di esposizione	Livello di esposizione	Origine dato	Tipo
[%]		[%]	[m/s <sup>2</sup> ]		
<b>1) Rifinitrice (generica)</b>					
65.0	0.8	52.0	0.7	[E] - Valore tipico attrezzatura (solo PSC)	WBV
<b>WBV - Esposizione A(8)</b>		<b>52.00</b>	<b>0.505</b>		
<p><b>Fascia di appartenenza:</b>            Mano-Braccio (HAV) = "Non presente"            Corpo Intero (WBV) = "Compreso tra 0,5 e 1 m/s<sup>2</sup>"</p> <p><b>Mansioni:</b>            Finitrice.</p>					

**SCHEDA N.11 - Vibrazioni per "Operatore pala meccanica"**

Analisi delle attività e dei tempi di esposizione con riferimento alla Scheda di Gruppo Omogeneo n. 22 del C.P.T. Torino (Costruzioni edili in genere - Nuove costruzioni): a) utilizzo pala meccanica (cingolata, gommata) per 60%.

Macchina o Utensile utilizzato					
Tempo lavorazione	Coefficiente di correzione	Tempo di esposizione	Livello di esposizione	Origine dato	Tipo
[%]		[%]	[m/s <sup>2</sup> ]		
<b>1) Pala meccanica (generica)</b>					
60.0	0.8	48.0	0.7	[E] - Valore tipico attrezzatura (solo PSC)	WBV
<b>WBV - Esposizione A(8)</b>		<b>48.00</b>	<b>0.506</b>		
<p><b>Fascia di appartenenza:</b>            Mano-Braccio (HAV) = "Non presente"            Corpo Intero (WBV) = "Compreso tra 0,5 e 1 m/s<sup>2</sup>"</p> <p><b>Mansioni:</b>            Pala meccanica (minipala); Pala meccanica (minipala) con tagliasfalto con fresa; Pala meccanica.</p>					

**SCHEDA N.12 - Vibrazioni per "Operatore rullo compressore"**

Analisi delle attività e dei tempi di esposizione con riferimento alla Scheda di Gruppo Omogeneo n. 144 del C.P.T. Torino (Costruzioni stradali in genere - Nuove costruzioni): a) utilizzo rullo compressore per 75%.

Macchina o Utensile utilizzato					
Tempo lavorazione	Coefficiente di correzione	Tempo di esposizione	Livello di esposizione	Origine dato	Tipo
[%]		[%]	[m/s <sup>2</sup> ]		
<b>1) Rullo compressore (generico)</b>					
75.0	0.8	60.0	0.7	[E] - Valore tipico attrezzatura (solo PSC)	WBV
<b>WBV - Esposizione A(8)</b>		<b>60.00</b>	<b>0.503</b>		
<p><b>Fascia di appartenenza:</b>            Mano-Braccio (HAV) = "Non presente"            Corpo Intero (WBV) = "Compreso tra 0,5 e 1 m/s<sup>2</sup>"</p> <p><b>Mansioni:</b>            Rullo compressore.</p>					

**SCHEDA N.13 - Vibrazioni per "Addetto scarificatrice (fresa)"**

Analisi delle attività e dei tempi di esposizione con riferimento alla Scheda di Gruppo Omogeneo n. 169 del C.P.T. Torino (Costruzioni stradali in genere - Rifacimento manti): a) utilizzo scarificatrice per 65%.

Macchina o Utensile utilizzato					
Tempo lavorazione	Coefficiente di correzione	Tempo di esposizione	Livello di esposizione	Origine dato	Tipo
[%]		[%]	[m/s <sup>2</sup> ]		
<b>1) Scarificatrice (generica)</b>					
65.0	0.8	52.0	0.7	[E] - Valore tipico attrezzatura (solo PSC)	WBV
<b>WBV - Esposizione A(8)</b>		<b>52.00</b>	<b>0.505</b>		
<p><b>Fascia di appartenenza:</b>            Mano-Braccio (HAV) = "Non presente"            Corpo Intero (WBV) = "Compreso tra 0,5 e 1 m/s<sup>2</sup>"</p> <p><b>Mansioni:</b>            Scarificatrice.</p>					

**SCHEDA N.14 - Vibrazioni per "Operatore trivellatrice"**

Analisi delle attività e dei tempi di esposizione con riferimento alla Scheda di Gruppo Omogeneo n. 265 del C.P.T. Torino (Fondazioni speciali - Pali trivellati): a) utilizzo trivellatrice per 65%.

Macchina o Utensile utilizzato					
Tempo lavorazione	Coefficiente di correzione	Tempo di esposizione	Livello di esposizione	Origine dato	Tipo
[%]		[%]	[m/s <sup>2</sup> ]		
<b>1) Trivellatrice (generica)</b>					
65.0	0.8	52.0	0.7	[E] - Valore tipico attrezzatura (solo PSC)	WBV
<b>WBV - Esposizione A(8)</b>		<b>52.00</b>	<b>0.505</b>		
<p><b>Fascia di appartenenza:</b>            Mano-Braccio (HAV) = "Non presente"            Corpo Intero (WBV) = "Compreso tra 0,5 e 1 m/s<sup>2</sup>"</p> <p><b>Mansioni:</b>            Sonda di perforazione; Trivellatrice.</p>					



**SCHEDA N.15 - Vibrazioni per "Operatore macchina spazzolatrice - aspiratrice"**

Analisi delle attività e dei tempi di esposizione con riferimento alla Scheda di Gruppo Omogeneo n. 286 del C.P.T. Torino (Costruzioni stradali in genere - Pulizia stradale): a) utilizzo macchina spazzolatrice - aspiratrice per 85%.

Macchina o Utensile utilizzato					
Tempo lavorazione	Coefficiente di correzione	Tempo di esposizione	Livello di esposizione	Origine dato	Tipo
[%]		[%]	[m/s <sup>2</sup> ]		
<b>1) Macchina spazzolatrice - aspiratrice (generica)</b>					
85.0	0.8	68.0	0.5	[E] - Valore tipico attrezzatura (solo PSC)	WBV
<b>WBV - Esposizione A(8)</b>		<b>68.00</b>	<b>0.371</b>		
<p><b>Fascia di appartenenza:</b>            Mano-Braccio (HAV) = "Non presente"            Corpo Intero (WBV) = "Inferiore a 0,5 m/s<sup>2</sup>"</p> <p><b>Mansioni:</b>            Spazzolatrice-aspiratrice (pulizia stradale).</p>					

**SCHEDA N.16 - Vibrazioni per "Operatore autocarro"**

Analisi delle attività e dei tempi di esposizione con riferimento alla Scheda di Gruppo Omogeneo n. 298 del C.P.T. Torino (Verniciatura industriale - Verniciatura a macchina): a) utilizzo autocarro per 60%.

Macchina o Utensile utilizzato					
Tempo lavorazione	Coefficiente di correzione	Tempo di esposizione	Livello di esposizione	Origine dato	Tipo
[%]		[%]	[m/s <sup>2</sup> ]		
<b>1) Autocarro (generico)</b>					
60.0	0.8	48.0	0.5	[E] - Valore tipico attrezzatura (solo PSC)	WBV
<b>WBV - Esposizione A(8)</b>		<b>48.00</b>	<b>0.374</b>		
<p><b>Fascia di appartenenza:</b>            Mano-Braccio (HAV) = "Non presente"            Corpo Intero (WBV) = "Inferiore a 0,5 m/s<sup>2</sup>"</p> <p><b>Mansioni:</b>            Verniciatrice segnaletica stradale.</p>					

# ANALISI E VALUTAZIONE MOVIMENTAZIONE MANUALE DEI CARICHI SOLLEVAMENTO E TRASPORTO

La valutazione del rischio specifico è stata effettuata ai sensi della normativa succitata e conformemente alla normativa tecnica applicabile:

- ISO 11228-1:2021, "Ergonomics - Manual handling - Lifting, lowering and carrying";
- ISO/TR 12295:2014, "Ergonomia - Documento per l'applicazione delle norme ISO alla movimentazione manuale di carichi".

## Premessa

La valutazione dei rischi derivanti da azioni di sollevamento e trasporto riportata di seguito è stata eseguita secondo le disposizioni del D.Lgs del 9 aprile 2008, n.81 e la normativa tecnica ISO 11228-1:2021, ed in particolare considerando:

- la fascia di età e sesso di gruppi omogenei di lavoratori;
- le condizioni di movimentazione;
- il carico sollevato, la frequenza di sollevamento, la posizione delle mani, la distanza di sollevamento, la presa, la distanza di trasporto;
- il numero di persone coinvolte nella movimentazione del carico;
- i valori del carico, raccomandati per il sollevamento e il trasporto;
- gli effetti sulla salute e sulla sicurezza dei lavoratori;
- le informazioni raccolte dalla sorveglianza sanitaria e dalla letteratura scientifica disponibile;
- l'informazione e formazione dei lavoratori.

## Valutazione del rischio

Sulla base di considerazioni legate alla mansione svolta, previa consultazione del datore di lavoro e dei rappresentanti dei lavoratori per la sicurezza sono stati individuati i **gruppi omogenei di lavoratori** corrispondenti ai gruppi di lavoratori che svolgono la medesima attività nell'ambito del processo produttivo dall'azienda. Quindi si è proceduto, a secondo del gruppo, alla valutazione del rischio. La valutazione delle azioni del sollevamento e del trasporto, ovvero la movimentazione di un oggetto dalla sua posizione iniziale verso l'alto, senza ausilio meccanico, e il trasporto orizzontale di un oggetto tenuto sollevato dalla sola forza dell'uomo si basa su un modello costituito da sei step successivi:

- Step 0 controllo preliminare della massa movimentata (superiore a 3 kg);
- Step 1 valutazione del peso effettivamente sollevato rispetto alla massa di riferimento;
- Step 2 valutazione rapida del rischio attraverso Quick Assessment;
- Step 3 valutazione dell'azione in relazione ai fattori ergonomici (per esempio, la distanza orizzontale, l'altezza di sollevamento, l'angolo di asimmetria ecc.);
- Step 4 valutazione dell'azione in relazione alla massa cumulativa giornaliera (ovvero il prodotto tra il peso trasportato e la frequenza del trasporto);
- Step 5 valutazione concernente la massa cumulativa e la distanza del trasporto in piano.

I passaggi presentati sono illustrati con lo schema di flusso rappresentato nello *Schema 1*. In ogni step sono desunti o calcolati valori limite di riferimento (per esempio, il peso limite). Se la valutazione concernente il singolo step porta a una conclusione positiva, ovvero il valore limite di riferimento è rispettato, si passa a quello successivo. Qualora, invece, la valutazione porti a una conclusione negativa, è necessario adottare azioni di miglioramento per riportare il rischio a condizioni accettabili.

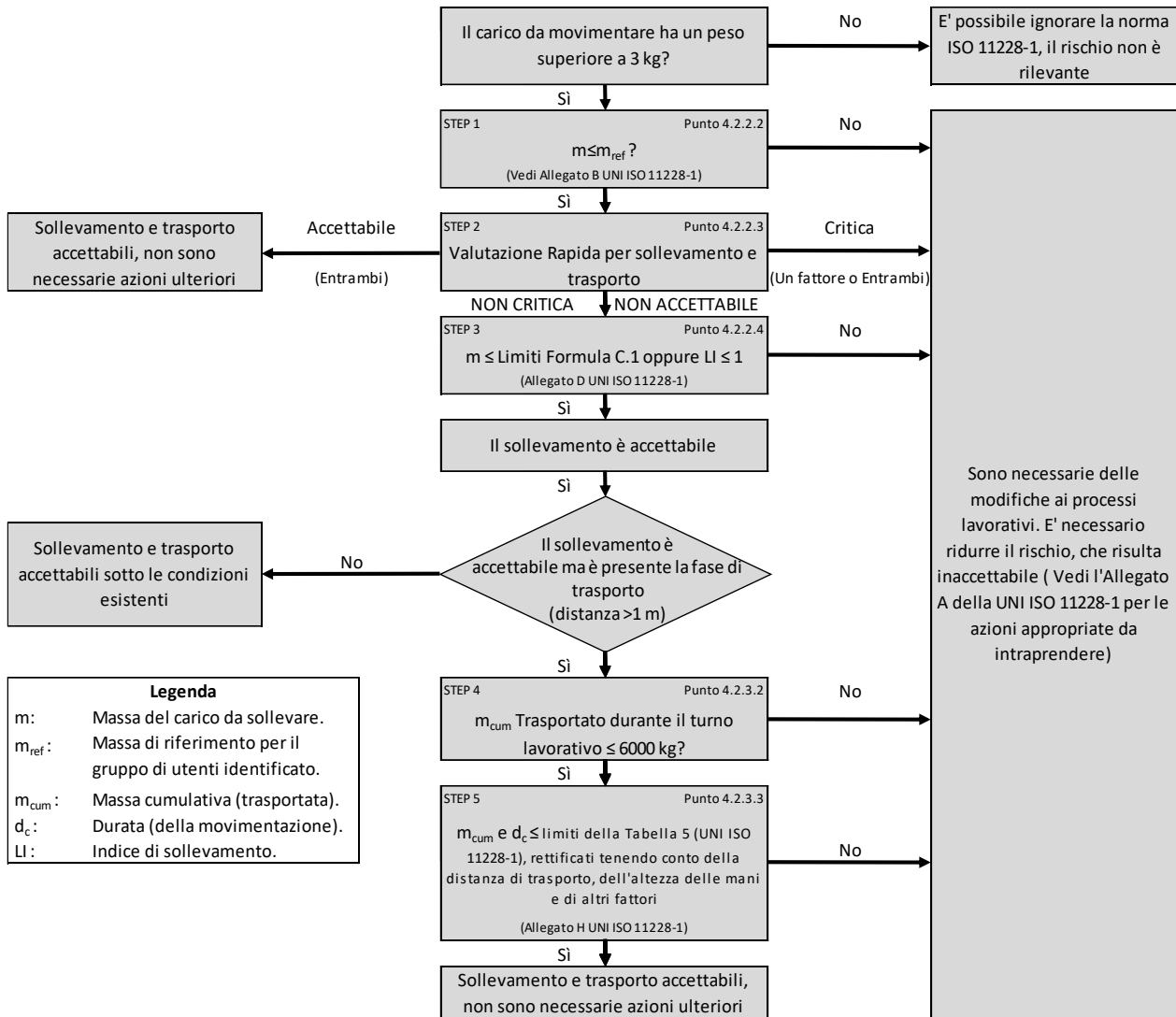

Schema 1

**Valutazione della massa di riferimento in base al genere, m<sub>rif</sub>**

Il processo di valutazione del rischio da movimentazione manuale dei carichi sollevamento, abbassamento e trasporto prevede un controllo preliminare consistente nel verificare se la massa movimentata risulti maggiore o minore di tre kg. Nel caso in cui la movimentazione riguardi oggetti di massa inferiore a tale limite, allora il rischio non sussiste e non è necessaria alcuna valutazione del rischio che di fatto non si presenta a causa dell'esigua consistenza della massa movimentata.

Nel caso in cui, invece, la massa sollevata è maggiore dei tre kg allora si procede con i successivi step dell'analisi.

Nel vero e proprio primo step, invece, si confronta la massa effettiva dell'oggetto sollevato con la massa di riferimento m<sub>rif</sub>, che è desunta dalla tabella presente nell'Allegato B alla norma ISO 11228-1:2021. La massa di riferimento si differenzia a seconda del genere (maschio o femmina), in linea con quanto previsto dall'art. 28, D.Lgs. n. 81/2008, il quale ha stabilito che la valutazione dei rischi deve comprendere anche i rischi particolari, tra i quali quelli connessi alle differenze di genere.

La massa di riferimento è individuata, a seconda del genere che caratterizza il gruppo omogeneo, al fine di garantire la protezione di almeno il 90% della popolazione lavorativa.

La massa di riferimento costituisce il peso limite in condizioni ergonomiche ideali, qualora le azioni di sollevamento non siano occasionali.

**Valutazione del rischio mediante analisi rapida (QUICK ASSESSMENT)**

Il secondo step procedurale rappresenta una novità introdotta dalla nuova ISO 11228-1:2021 che di fatto vede recepire il metodo di analisi rapida del rischio introdotto dall'ISO TR 12295:2014. La procedura di analisi rapida è volta a semplificare la procedura di valutazione del rischio, consentendo all'analista di evitare l'applicazione della modalità di valutazione analitica, tramite la teoria del NIOSH, nel caso in cui sia chiaro che la valutazione della mansione porti ad una condizione di sicura accettabilità o criticità del rischio. Mediante la compilazione di domande in forma chiusa, (Sì o No), dunque si riesce a capire se la lavorazione comporti condizioni critiche o accettabili, concludendo l'analisi in questi casi e procedendo con l'analisi numerica qualora la presenza di condizioni aggiuntive determini incertezza sulla valutazione del rischio che deve pertanto essere studiata nel dettaglio mediante un'analisi completa e approfondita impiegando la nota teoria del NIOSH.

**PSC - ALLEGATO 2 - RELAZIONE DI ANALISI E VALUTAZIONE DEI RISCHI (ALLEGATO "B" DEL PSC)**

La compilazione del Quick Assessment è richiesta esclusivamente nel caso di compiti singoli, in quanto nel caso di compiti composti la valutazione del rischio richiede necessariamente una valutazione approfondita mediante la teoria del NIOSH al fine di ricavare correttamente l'indice di sollevamento composto (CLI).

La struttura della valutazione rapida segue pedissequamente la struttura riportata al punto 4.2.2.3 della norma ISO 11228-1:2021 ed è di seguito riportata nella sua forma completa:

La massa sollevata è maggiore di 3 kg.		<input type="checkbox"/>	
CONDIZIONI CRITICHE		No	Si
<b>Schema e frequenza dei compiti di sollevamento e trasporto superiori ai massimali suggeriti</b>			
Posizione verticale	La posizione delle mani all'inizio e alla fine del sollevamento è superiore a 175 cm o inferiore alla superficie ai piedi.	<input type="checkbox"/>	<input type="checkbox"/>
Spostamento verticale	La distanza verticale tra l'origine e la destinazione dell'oggetto sollevato è superiore a 175 cm.	<input type="checkbox"/>	<input type="checkbox"/>
Distanza orizzontale	La distanza orizzontale tra il corpo e il carico è maggiore della portata del braccio (>63 cm).	<input type="checkbox"/>	<input type="checkbox"/>
Asimmetria	Torsione estrema del corpo (su entrambi i lati più di 45°) senza muovere i piedi.	<input type="checkbox"/>	<input type="checkbox"/>
Frequenza di sollevamento	Più di 15 sollevamenti al minuto di piccola durata (movimentazione manuale di durata non superiore a 60 minuti consecutivi nel turno, seguita da almeno 60 minuti di recupero)	<input type="checkbox"/>	<input type="checkbox"/>
	Più di 12 sollevamenti al minuto di media durata (movimentazione manuale di durata non superiore a 120 minuti consecutivi nel turno, seguita da almeno 30 minuti di recupero)	<input type="checkbox"/>	<input type="checkbox"/>
	Più di 10 sollevamenti al minuto di lunga durata (movimentazione manuale che dura più di 120 minuti consecutivamente nel turno)	<input type="checkbox"/>	<input type="checkbox"/>
<b>Presenza di carichi che superano i seguenti limiti</b>			
Femmina (20-45 anni)	20 kg	<input type="checkbox"/>	<input type="checkbox"/>
Femmina (<20 o >45 anni)	15 kg	<input type="checkbox"/>	<input type="checkbox"/>
Uomini (20-45 anni)	25 kg	<input type="checkbox"/>	<input type="checkbox"/>
Uomini (<20 o >45 anni)	20 kg	<input type="checkbox"/>	<input type="checkbox"/>
<b>Presenza di una massa complessiva trasportata maggiore di quelle indicate</b>			
Distanza di trasporto (per azione) da 1 m a 5 m su un periodo da 6 h a 8 h	6000 kg su un periodo da 6 h a 8 h	<input type="checkbox"/>	<input type="checkbox"/>
Distanza di trasporto (per azione) da 5 m a 10 m su un periodo da 6 h a 8 h	3600 kg su un periodo da 6 h a 8 h	<input type="checkbox"/>	<input type="checkbox"/>
Distanza di trasporto (per azione) da 10 m a 20 m su un periodo da 6 h a 8 h	1200 kg su un periodo da 6 h a 8 h	<input type="checkbox"/>	<input type="checkbox"/>
Distanza di trasporto (per azione) maggiore di 20 m	La distanza di trasporto è di solito più di 20 m	<input type="checkbox"/>	<input type="checkbox"/>
CONDIZIONI ADDIZIONALI		No	Si
<b>Condizioni dell'ambiente lavorativo</b>			
Presenza di temperatura estrema (bassa o alta) o condizioni ambientali sfavorevoli (ad es. umidità, movimento dell'aria ecc..).		<input type="checkbox"/>	<input type="checkbox"/>
Presenza di pavimento scivoloso, irregolare o instabile.		<input type="checkbox"/>	<input type="checkbox"/>

**PSC - ALLEGATO 2 - RELAZIONE DI ANALISI E VALUTAZIONE DEI RISCHI (ALLEGATO "B" DEL PSC)**

Presenza di spazio insufficiente per il sollevamento ed il trasporto.	<input type="checkbox"/>	<input type="checkbox"/>
<b>Caratteristiche oggetto</b>		
La dimensione dell'oggetto riduce la visuale del lavoratore e ne nasconde i movimenti.	<input type="checkbox"/>	<input type="checkbox"/>
Il centro di gravità non è stabile (ad es. liquidi, essi si muovono all'interno dell'oggetto).	<input type="checkbox"/>	<input type="checkbox"/>
La forma o la configurazione dell'oggetto presenta spigoli vivi, superfici o sporgenze.	<input type="checkbox"/>	<input type="checkbox"/>
Le superfici di contatto sono troppo calde o troppo fredde.	<input type="checkbox"/>	<input type="checkbox"/>
Attacchi o maniglie inadeguate.	<input type="checkbox"/>	<input type="checkbox"/>
Le operazioni di sollevamento o trasporto durano più di 8 ore al giorno?	<input type="checkbox"/>	<input type="checkbox"/>

CONDIZIONI ACCETTABILI		No	Si
<b>Sollevamento e Abbassamento</b>			
Da 3 kg a 5 kg	Asimmetria (ad es. rotazione del corpo, torsione del tronco) assente	<input type="checkbox"/>	<input type="checkbox"/>
	Il carico è mantenuto vicino al corpo	<input type="checkbox"/>	<input type="checkbox"/>
	Spostamento verticale del carico tra i fianchi e le spalle	<input type="checkbox"/>	<input type="checkbox"/>
	Massima frequenza: minore di 5 sollevamenti per minuto	<input type="checkbox"/>	<input type="checkbox"/>
> 5 kg a 10 kg	Asimmetria (ad es. rotazione del corpo, torsione del tronco) assente	<input type="checkbox"/>	<input type="checkbox"/>
	Il carico è mantenuto vicino al corpo	<input type="checkbox"/>	<input type="checkbox"/>
	Spostamento verticale del carico tra i fianchi e le spalle	<input type="checkbox"/>	<input type="checkbox"/>
	Massima frequenza: minore di un sollevamento per minuto	<input type="checkbox"/>	<input type="checkbox"/>
Oltre 10 kg	Non sono presenti carichi da più di 10 kg	<input type="checkbox"/>	<input type="checkbox"/>
<b>Massa complessiva raccomandata</b>			
Durate	Distanza 1 m ≤ 5 m per azione	Distanza > 5 m a 10 m per azione	
6 h a 8 h	4800 kg	3600 kg	<input type="checkbox"/> <input type="checkbox"/>
4 h	4000 kg	3000 kg	<input type="checkbox"/> <input type="checkbox"/>
1 h	2000 kg	1500 kg	<input type="checkbox"/> <input type="checkbox"/>
1 min	60 kg	45 kg	<input type="checkbox"/> <input type="checkbox"/>
Condizioni accettabili per il trasporto: Carico trasportato con due mani, su una distanza massima di 10 m. L'oggetto è raccolto e posizionato in altezza, dove l'altezza di raccolta e posizionamento varia tra 0.75 m e 1.1 m, con ciclo comprensivo del ritorno al punto di partenza a mani vuote per la stessa distanza. L'esercizio di trasporto viene eseguito in un ambiente confortevole, su un pavimento rigido, piatto e antiscivolo, senza ostacoli, e in uno spazio di lavoro che consente la libera circolazione del corpo. Nessun vincolo viene posto sul soggetto.		<input type="checkbox"/>	<input type="checkbox"/>

**Valutazione della massa in relazione ai fattori ergonomici,  $m_{lim}$**

Allo step in considerazione si giunge solo nel caso in cui da una valutazione rapida si evince una condizione di incertezza del rischio. La procedura effettuata si differenzia a seconda se il compito risulta un compito singolo o un compito composito. Si ricorda che per compito singolo si intende una mansione nella quale viene movimentato sempre il medesimo carico eseguendo sempre il medesimo

**PSC - ALLEGATO 2 - RELAZIONE DI ANALISI E VALUTAZIONE DEI RISCHI (ALLEGATO "B" DEL PSC)**

movimento. Per compito composito si intende invece, un compito che vede movimentare generalmente carichi sempre dello stesso tipo e massa, ma eseguendo movimenti differenti.

Nel caso di compiti singoli nel terzo step si confronta la massa movimentata,  $m$ , con il peso limite raccomandato,  $m_{lim}$ , che deve essere calcolato tenendo in considerazione i parametri che caratterizzano la tipologia di sollevamento e, in particolare:

- la massa dell'oggetto  $m$ ;
- la distanza orizzontale di presa del carico,  $h$ , misurata dalla linea congiungente i malleoli interni al punto di mezzo tra la presa delle mani proiettata a terra;
- il fattore altezza,  $v$ , ovvero l'altezza da terra del punto di presa del carico;
- la distanza verticale di sollevamento,  $d$ ;
- la frequenza delle azioni di sollevamento,  $f$ ;
- la durata delle azioni di sollevamento,  $t$ ;
- l'angolo di asimmetria (torsione del busto),  $\alpha$ ;
- la qualità della presa dell'oggetto,  $c$ ;
- il numero di persone coinvolte nella movimentazione,  $o$ ;
- il numero di mani impiegate nella movimentazione,  $p$ ;
- la durata del turno di lavoro,  $\epsilon$ .

Il peso limite raccomandato è calcolato, sia all'origine che alla destinazione della movimentazione sulla base di una formula proposta nell'Allegato C alla ISO 11228-1:2021:

$$m_{lim} = m_{rif} \times h_M \times v_M \times d_M \times \alpha_M \times f_M \times c_M \times [O_M \times p_M \times \epsilon_M]$$

dove:

- $m_{rif}$  è la massa di riferimento in base al genere.
- $h_M$  è il fattore riduttivo che tiene conto della distanza orizzontale di presa del carico,  $h$ ;
- $d_M$  è il fattore riduttivo che tiene conto della distanza verticale di sollevamento,  $d$ ;
- $v_M$  è il fattore riduttivo che tiene conto dell'altezza da terra del punto di presa del carico;
- $f_M$  è il fattore riduttivo che tiene conto della frequenza delle azioni di sollevamento,  $f$ ;
- $\alpha_M$  è il fattore riduttivo che tiene conto dell'angolo di asimmetria (torsione del busto),  $\alpha$ ;
- $c_M$  è il fattore riduttivo che tiene conto della qualità della presa dell'oggetto,  $c$ ;
- $O_M$  è il fattore riduttivo che tiene conto del numero di mani impiegate nella movimentazione,  $o$ ;
- $p_M$  è il fattore riduttivo che tiene conto del numero di persone coinvolte nella movimentazione del carico;
- $\epsilon_M$  è il fattore riduttivo che tiene conto della durata del turno di lavoro,  $\epsilon$ .

Eseguito il calcolo della massa limite raccomandata, la norma ISO 11228-1:2021 dispone il calcolo del Lifting Index (LI) da ricavarsi come il rapporto tra la massa movimentata e la massa limite raccomandata.

$$LI = m / m_{lim}$$

In funzione del valore numerico dell'indice di sollevamento (LI) si procede con la classificazione del rischio. Risulta pertanto, che qualora il valore del LI sia maggiore dell'unità, la massa mobilitata risulta maggiore di quella limite raccomandata e pertanto sussiste una condizione di rischio rilevante. Nella normativa ISO 11228-1:2021 vengono ulteriormente definiti dei valori limite del LI che distinguono diverse fasce di rischio da movimentazione carichi (sollevamento e trasporto), distinguendo 5 fasce di rischio come di seguito definito in figura riportata in Allegato D della ISO 11228-1:2021:

LI	Livello di esposizione/rischio implicabile	Azioni Raccomandate
$LI \leq 1.0$	Molto basso	Non è richiesta nessuna azione per tutta la popolazione in buona salute.
$1.0 < LI \leq 1.5$	Basso	Prestare particolare attenzione alle condizioni di bassa frequenza/alto carico e alle posture estreme o statiche. Includere tutti i fattori nella riprogettazione delle attività e della postazione di lavoro al fine di abbassare i valori di LI a valori $< 1$ .
$1.5 < LI \leq 2.0$	Moderato	Ridisegnare i compiti e i luoghi di lavoro in base alle priorità per ridurre il LI, seguita da un'analisi dei risultati per confermare l'efficacia delle modifiche.
$2.0 < LI \leq 3.0$	Alto	E' necessario, con elevata priorità, una modifica dei compiti volta a ridurre il valore del LI.
$LI > 3.0$	Molto alto	E' indispensabile e assolutamente necessaria una modifica dei compiti volta a ridurre il valore del LI.

Quanto detto vale nel caso in cui il compito valutato risulti un compito singolo, qualora il compito si costituisca quale composito allora è necessario scomporre la lavorazione in tanti sottocompiti singoli valutabili seguendo le procedure precedentemente riportate. Eseguita l'analisi per i singoli sottocompiti si procedere al calcolo del Composit Lifting Index (CLI) che assume stesso significato del Lifting Index, ma per compiti compositi.

Il CLI è calcolato sulla base di una formulazione suggerita dall'Allegato F dell'ISO 11228-1:2021:

$$CLI = LI_1 + \sum \Delta LI_n$$

Dove:

$$\Sigma \Delta LI_n = (FILI_2 * (1/FM_{1,2} - 1/FM_1)) + (FILI_3 * (1/FM_{1,2,3} - 1/FM_{1,2})) + \dots + (FILI_n * (1/FM_{1,2,3,4,\dots,n} - 1/FM_{1,2,3,\dots,(n-1)}))$$

Dove:

- $LI_1$  = Lifting Index della lavorazione più gravosa;
- $LI_n$  = Lifting Index dell'ennesimo subcompito;
- $FILI$  = Frequency Independent Lifting Index. E' il valore dell'indice di sollevamento valutato considerando un coefficiente di frequenza unitario nella formula del NIOSH (indipendente dalla frequenza);
- $FM_{1,2}$  = Fattore di frequenza della formula NIOSH valutato considerando frequenza pari alla somma delle frequenze delle sottolavorazione 1 e 2.

#### Valutazione della massa cumulativa su lungo periodo, $m_{lim.}$ ( giornaliera)

Nel quarto step si confronta la massa cumulativa  $m_{cum}$  giornaliera, ovvero il prodotto tra il peso trasportato e la frequenza di trasporto per le otto ore lavorative, con la massa raccomandata  $m_{lim}$  giornaliera che è pari a 6000 kg, valutati in condizioni ideali.

#### Valutazione della massa cumulativa trasportata su lungo, medio e breve periodo, $m_{lim.}$ ( giornaliera), $m_{lim.}$ (orario) e $m_{lim.}$ (minuto)

In caso di trasporto su distanza ,  $h_c$ , uguale o maggiore di 1 m, nel quinto step si confronta la di massa cumulativa  $m_{cum}$  sul breve, medio e lungo periodo (giornaliera, oraria e al minuto) con la massa raccomandata  $m_{lim}$  desunta in funzione della distanza di trasporto e delle modalità di trasporto come riportato in *Allegato H* della ISO 11228-1:2021.

## ESITO DELLA VALUTAZIONE MOVIMENTAZIONE MANUALE DEI CARICHI SOLLEVAMENTO E TRASPORTO

Sulla base di considerazioni legate alla mansione svolta, previa consultazione del datore di lavoro e dei rappresentanti dei lavoratori per la sicurezza sono stati individuati **gruppi omogenei di lavoratori**, univocamente identificati attraverso le **SCHEDE DI VALUTAZIONE** riportate nel successivo capitolo. Di seguito è riportato l'elenco delle mansioni e il relativo esito della valutazione al rischio dovuto alle azioni di sollevamento e trasporto.

### Lavoratori e Macchine

Mansione	ESITO DELLA VALUTAZIONE
1) Addetto al montaggio componenti di impianto minieolico	Nessun rischio per la maggior parte della popolazione
2) Addetto al montaggio di cancelli estensibili	Nessun rischio per la maggior parte della popolazione
3) Addetto al montaggio di porte tagliafuoco	Nessun rischio per la maggior parte della popolazione
4) Addetto al montaggio di serramenti esterni	Nessun rischio per la maggior parte della popolazione
5) Addetto al rinterro di scavo eseguito a mano	Nessun rischio per la maggior parte della popolazione
6) Addetto alla posa cordoli, zanelle e opere d'arte	Nessun rischio per la maggior parte della popolazione
7) Addetto alla realizzazione della recinzione e degli accessi al cantiere	Nessun rischio per la maggior parte della popolazione
8) Addetto alla realizzazione della viabilità di cantiere	Nessun rischio per la maggior parte della popolazione
9) Addetto alla realizzazione di impianto microeolico	Nessun rischio per la maggior parte della popolazione
10) Addetto alla realizzazione di schermatura di cantiere antirumore e antipolvere	Nessun rischio per la maggior parte della popolazione
11) Addetto alle perforazioni per pali trivellati	Nessun rischio per la maggior parte della popolazione
12) Addetto allo scavo di pulizia generale dell'area di cantiere	Nessun rischio per la maggior parte della popolazione
13) Addetto allo scavo eseguito a mano di avvicinamento ad ordigni bellici	Nessun rischio per la maggior parte della popolazione
14) Spingitubo	Nessun rischio per la maggior parte della popolazione



# SCHEDE DI VALUTAZIONE MOVIMENTAZIONE MANUALE DEI CARICHI SOLLEVAMENTO E TRASPORTO

Le schede di rischio che seguono, ognuna di esse rappresentativa di un gruppo omogeneo, riportano l'esito della valutazione per ogni mansione.

Le eventuali disposizioni relative alla sorveglianza sanitaria, all'informazione e formazione, all'utilizzo di dispositivi di protezione individuale e alle misure tecniche e organizzative sono riportate nel documento della sicurezza di cui il presente è un allegato.

**Tabella di correlazione Mansioni - Scheda di valutazione**

Mansione	Scheda di valutazione
Addetto al montaggio componenti di impianto minieolico	SCHEDA N.1
Addetto al montaggio di cancelli estensibili	SCHEDA N.2
Addetto al montaggio di porte tagliafuoco	SCHEDA N.2
Addetto al montaggio di serramenti esterni	SCHEDA N.2
Addetto al rinterro di scavo eseguito a mano	SCHEDA N.2
Addetto alla posa cordoli, zanelle e opere d'arte	SCHEDA N.2
Addetto alla realizzazione della recinzione e degli accessi al cantiere	SCHEDA N.2
Addetto alla realizzazione della viabilità di cantiere	SCHEDA N.2
Addetto alla realizzazione di impianto microeolico	SCHEDA N.2
Addetto alla realizzazione di schermatura di cantiere antirumore e antipolvere	SCHEDA N.2
Addetto alle perforazioni per pali trivellati	SCHEDA N.2
Addetto allo scavo di pulizia generale dell'area di cantiere	SCHEDA N.3
Addetto allo scavo eseguito a mano di avvicinamento ad ordigni bellici	SCHEDA N.2
Spingitubo	SCHEDA N.2

**SCHEDA N.1**

Attività comportante movimentazione manuale di carichi con operazioni di trasporto o sostegno comprese le azioni di sollevare e deporre i carichi.

Esito della valutazione dei compiti giornalieri									
Valutazione rapida	Valutazione approfondita (NIOSH)								
	Condizioni	Carico movimentato		Carico movimentato (giornaliero)		Carico movimentato (orario)		Carico movimentato (minuto)	
		m	LI/CLI	m <sub>cum</sub>	m <sub>lim</sub>	m <sub>cum</sub>	m <sub>lim</sub>	m <sub>cum</sub>	m <sub>lim</sub>
		[kg]		[kg/giorno]	[kg/giorno]	[kg/ora]	[kg/ora]	[kg/minuto]	[kg/minuto]
<b>1) Compito</b>									
Rischio accettabile	-	-	-	-	-	-	-	-	-
<b>Fascia di appartenenza:</b> Le azioni di sollevamento e trasporto non comportano alcun rischio per la maggior parte della popolazione.									
<b>Mansioni:</b> Addetto al montaggio componenti di impianto minieolico.									

Descrizione del genere del gruppo di lavoratori																			
Fascia di età		Adulta (20-45 anni)			Sesso		Maschio			m <sub>rif</sub> [kg]		25.00							
Compito giornaliero										Durata Turno [ore]		N° mani impiegate		N° persone coinvolte					
Posizione del carico	Carico	Posizione delle mani			Distanza verticale e di trasporto		Durata e frequenza		Preso	Fattori riduttivi									
	m	h	v	Ang.	d	h <sub>c</sub>	t	f	c	h <sub>M</sub>	v <sub>M</sub>	d <sub>M</sub>	Ang. <sub>M</sub>	f <sub>M</sub>	C <sub>M</sub>	O <sub>M</sub>	p <sub>M</sub>	ε <sub>M</sub>	
	[kg]	[m]	[m]	[gradi]	[m]	[m]	[%]	[n/min]											
<b>1) Compito (*)</b>										-		-		-					
Inizio		-	-	-	-	-	-	-	-	-	-	-	-	-	-	-	-	-	-
Fine		-	-	-	-	-	-	-	-	-	-	-	-	-	-	-	-	-	-

(\*) Effettuando la valutazione rapida del compito non è necessario procedere con la valutazione approfondita.

**RESOCONTO DELLA VALUTAZIONE RAPIDA**

Si riportano di seguito le risposte fornite alle domande contenute nella check-list della valutazione rapida, che hanno determinato l'esito della valutazione del rischio, derivante dalla movimentazione di carichi, relativamente al loro sollevamento e trasporto.

										Compito	
La massa sollevata è maggiore di 3 kg.										<input checked="" type="checkbox"/>	
CONDIZIONI CRITICHE										No	Si
<b>Schema e frequenza dei compiti di sollevamento e trasporto superiori ai massimali suggeriti</b>											
Posizione verticale		La posizione delle mani all'inizio e alla fine del sollevamento è superiore a 175 cm o inferiore alla superficie ai piedi.								<input checked="" type="checkbox"/>	<input type="checkbox"/>
Spostamento verticale		La distanza verticale tra l'origine e la destinazione dell'oggetto sollevato è superiore a 175 cm.								<input checked="" type="checkbox"/>	<input type="checkbox"/>
Distanza orizzontale		La distanza orizzontale tra il corpo e il carico è maggiore della portata del braccio (>63 cm).								<input checked="" type="checkbox"/>	<input type="checkbox"/>
Asimmetria		Torsione estrema del corpo (su entrambi i lati più di 45°) senza muovere i piedi.								<input checked="" type="checkbox"/>	<input type="checkbox"/>
Frequenza di sollevamento		Più di 15 sollevamenti al minuto di piccola durata (movimentazione manuale di durata non superiore a 60 minuti consecutivi nel turno, seguita da almeno 60 minuti di recupero)								<input checked="" type="checkbox"/>	<input type="checkbox"/>
		Più di 12 sollevamenti al minuto di media durata (movimentazione manuale di durata non superiore a 120 minuti consecutivi nel turno, seguita da almeno 30 minuti di recupero)								<input checked="" type="checkbox"/>	<input type="checkbox"/>

**PSC - ALLEGATO 2 - RELAZIONE DI ANALISI E VALUTAZIONE DEI RISCHI (ALLEGATO "B" DEL PSC)**

	Più di 10 sollevamenti al minuto di lunga durata (movimentazione manuale che dura più di 120 minuti consecutivamente nel turno)	<input checked="" type="checkbox"/>	<input type="checkbox"/>
<b>Presenza di carichi che superano i seguenti limiti</b>			
Femmina (20-45 anni)	20 kg	<input checked="" type="checkbox"/>	<input type="checkbox"/>
Femmina (<20 o >45 anni)	15 kg	<input checked="" type="checkbox"/>	<input type="checkbox"/>
Uomini (20-45 anni)	25 kg	<input checked="" type="checkbox"/>	<input type="checkbox"/>
Uomini (<20 o >45 anni)	20 kg	<input checked="" type="checkbox"/>	<input type="checkbox"/>
<b>Presenza di una massa complessiva trasportata maggiore di quelle indicate</b>			
Distanza di trasporto (per azione) da 1 m a 5 m su un periodo da 6 h a 8 h	6000 kg su un periodo da 6 h a 8 h	<input checked="" type="checkbox"/>	<input type="checkbox"/>
Distanza di trasporto (per azione) da 5 m a 10 m su un periodo da 6 h a 8 h	3600 kg su un periodo da 6 h a 8 h	<input checked="" type="checkbox"/>	<input type="checkbox"/>
Distanza di trasporto (per azione) da 10 m a 20 m su un periodo da 6 h a 8 h	1200 kg su un periodo da 6 h a 8 h	<input checked="" type="checkbox"/>	<input type="checkbox"/>
Distanza di trasporto (per azione) maggiore di 20 m	La distanza di trasporto è di solito più di 20 m	<input checked="" type="checkbox"/>	<input type="checkbox"/>

CONDIZIONI ADDIZIONALI		No	Si
<b>Condizioni dell'ambiente lavorativo</b>			
Presenza di temperatura estrema (bassa o alta) o condizioni ambientali sfavorevoli (ad es. umidità, movimento dell'aria ecc..).		<input checked="" type="checkbox"/>	<input type="checkbox"/>
Presenza di pavimento scivoloso, irregolare o instabile.		<input checked="" type="checkbox"/>	<input type="checkbox"/>
Presenza di spazio insufficiente per il sollevamento ed il trasporto.		<input checked="" type="checkbox"/>	<input type="checkbox"/>
<b>Caratteristiche oggetto</b>			
La dimensione dell'oggetto riduce la visuale del lavoratore e ne nasconde i movimenti.		<input checked="" type="checkbox"/>	<input type="checkbox"/>
Il centro di gravità non è stabile (ad es. liquidi, essi si muovono all'interno dell'oggetto).		<input checked="" type="checkbox"/>	<input type="checkbox"/>
La forma o la configurazione dell'oggetto presenta spigoli vivi, superfici o sporgenze.		<input checked="" type="checkbox"/>	<input type="checkbox"/>
Le superfici di contatto sono troppo calde o troppo fredde.		<input checked="" type="checkbox"/>	<input type="checkbox"/>
Attacchi o maniglie inadeguate.		<input checked="" type="checkbox"/>	<input type="checkbox"/>
Le operazioni di sollevamento o trasporto durano più di 8 ore al giorno?		<input checked="" type="checkbox"/>	<input type="checkbox"/>

CONDIZIONI ACCETTABILI		No	Si
<b>Sollevamento e Abbassamento</b>			
Da 3 kg a 5 kg	Asimmetria (ad es. rotazione del corpo, torsione del tronco) assente	<input type="checkbox"/>	<input checked="" type="checkbox"/>
	Il carico è mantenuto vicino al corpo	<input type="checkbox"/>	<input checked="" type="checkbox"/>

**PSC - ALLEGATO 2 - RELAZIONE DI ANALISI E VALUTAZIONE DEI RISCHI (ALLEGATO "B" DEL PSC)**

	Spostamento verticale del carico tra i fianchi e le spalle	<input type="checkbox"/>	<input checked="" type="checkbox"/>
	Massima frequenza: minore di 5 sollevamenti per minuto	<input type="checkbox"/>	<input checked="" type="checkbox"/>
> 5 kg a 10 kg	Asimmetria (ad es. rotazione del corpo, torsione del tronco) assente	<input type="checkbox"/>	<input checked="" type="checkbox"/>
	Il carico è mantenuto vicino al corpo	<input type="checkbox"/>	<input checked="" type="checkbox"/>
	Spostamento verticale del carico tra i fianchi e le spalle	<input type="checkbox"/>	<input checked="" type="checkbox"/>
	Massima frequenza: minore di un sollevamento per minuto	<input type="checkbox"/>	<input checked="" type="checkbox"/>
Oltre 10 kg	Non sono presenti carichi da più di 10 kg	<input type="checkbox"/>	<input checked="" type="checkbox"/>
<b>Massa complessiva raccomandata</b>			
Durate	Distanza 1 m ≤ 5 m per azione	Distanza > 5 m a 10 m per azione	
6 h a 8 h	4800 kg	3600 kg	<input type="checkbox"/> <input checked="" type="checkbox"/>
4 h	4000 kg	3000 kg	<input type="checkbox"/> <input checked="" type="checkbox"/>
1 h	2000 kg	1500 kg	<input type="checkbox"/> <input checked="" type="checkbox"/>
1 min	60 kg	45 kg	<input type="checkbox"/> <input checked="" type="checkbox"/>
	Condizioni accettabili per il trasporto: Carico trasportato con due mani, su una distanza massima di 10 m. L'oggetto è raccolto e posizionato in altezza, dove l'altezza di raccolta e posizionamento varia tra 0.75 m e 1.1 m, con ciclo comprensivo del ritorno al punto di partenza a mani vuote per la stessa distanza. L'esercizio di trasporto viene eseguito in un ambiente confortevole, su un pavimento rigido, piatto e antiscivolo, senza ostacoli, e in uno spazio di lavoro che consente la libera circolazione del corpo. Nessun vincolo viene posto sul soggetto.		<input type="checkbox"/> <input checked="" type="checkbox"/>

**SCHEDA N.2**

Lesioni relative all'apparato scheletrico e/o muscolare durante la movimentazione manuale dei carichi con operazioni di trasporto o sostegno comprese le azioni di sollevare e deporre i carichi.

Esito della valutazione dei compiti giornalieri									
Valutazione rapida	Condizioni	Valutazione approfondita (NIOSH)							
		Carico movimentato		Carico movimentato (giornaliero)		Carico movimentato (orario)		Carico movimentato (minuto)	
		m	LI/CLI	m <sub>cum</sub>	m <sub>lim</sub>	m <sub>cum</sub>	m <sub>lim</sub>	m <sub>cum</sub>	m <sub>lim</sub>
		[kg]		[kg/giorno]	[kg/giorno]	[kg/ora]	[kg/ora]	[kg/minuto]	[kg/minuto]
<b>1) Compito</b>									
Rischio accettabile	-	-	-	-	-	-	-	-	-
<b>Fascia di appartenenza:</b> Le azioni di sollevamento e trasporto non comportano alcun rischio per la maggior parte della popolazione.									
<b>Mansioni:</b> Addetto al montaggio di cancelli estensibili; Addetto al montaggio di porte tagliafuoco; Addetto al montaggio di serramenti esterni; Addetto al rinterro di scavo eseguito a mano; Addetto alla posa cordoli, zanelle e opere d'arte; Addetto alla realizzazione della recinzione e degli accessi al cantiere; Addetto alla realizzazione della viabilità di cantiere; Addetto alla realizzazione di impianto microeolico; Addetto alla realizzazione di schermatura di cantiere antirumore e antipolvere; Addetto alle perforazioni per pali trivellati; Addetto allo scavo eseguito a mano di avvicinamento ad ordigni bellici; Spingitubo.									

Descrizione del genere del gruppo di lavoratori																			
Fascia di età		Adulta (20-45 anni)			Sesso		Maschio			m <sub>rif</sub> [kg]		25.00							
Compito giornaliero										Durata Turno [ore]		N° mani impiegate		N° persone coinvolte					
Posizione del carico	Carico	Posizione delle mani			Distanza verticale e di trasporto		Durata e frequenza		Presca	Fattori riduttivi									
	m	h	v	Ang.	d	h <sub>c</sub>	t	f		c	h <sub>M</sub>	v <sub>M</sub>	d <sub>M</sub>	Ang. <sub>M</sub>	f <sub>M</sub>	C <sub>M</sub>	O <sub>M</sub>	p <sub>M</sub>	ε <sub>M</sub>
	[kg]	[m]	[m]	[gradi]	[m]	[m]	[%]	[n/min]			h <sub>M</sub>	v <sub>M</sub>	d <sub>M</sub>	Ang. <sub>M</sub>	f <sub>M</sub>	C <sub>M</sub>	O <sub>M</sub>	p <sub>M</sub>	ε <sub>M</sub>
<b>1) Compito (*)</b>																			
Inizio	-	-	-	-	-	-	-	-	-	-	-	-	-	-	-	-	-	-	
Fine	-	-	-	-	-	-	-	-	-	-	-	-	-	-	-	-	-	-	

(\*) Effettuando la valutazione rapida del compito non è necessario procedere con la valutazione approfondita.

**RESOCONTO DELLA VALUTAZIONE RAPIDA**

Si riportano di seguito le risposte fornite alle domande contenute nella check-list della valutazione rapida, che hanno determinato l'esito della valutazione del rischio, derivante dalla movimentazione di carichi, relativamente al loro sollevamento e trasporto.

Compito			
La massa sollevata è maggiore di 3 kg.			<input checked="" type="checkbox"/>
CONDIZIONI CRITICHE			No   Si
<b>Schema e frequenza dei compiti di sollevamento e trasporto superiori ai massimali suggeriti</b>			
Posizione verticale	La posizione delle mani all'inizio e alla fine del sollevamento è superiore a 175 cm o inferiore alla superficie ai piedi.	<input checked="" type="checkbox"/>	<input type="checkbox"/>
Spostamento verticale	La distanza verticale tra l'origine e la destinazione dell'oggetto sollevato è superiore a 175 cm.	<input checked="" type="checkbox"/>	<input type="checkbox"/>
Distanza orizzontale	La distanza orizzontale tra il corpo e il carico è maggiore della portata del braccio (>63 cm).	<input checked="" type="checkbox"/>	<input type="checkbox"/>
Asimmetria	Torsione estrema del corpo (su entrambi i lati più di 45°) senza muovere i piedi.	<input checked="" type="checkbox"/>	<input type="checkbox"/>
Frequenza di	Più di 15 sollevamenti al minuto di piccola durata (movimentazione manuale di durata non	<input checked="" type="checkbox"/>	<input type="checkbox"/>

**PSC - ALLEGATO 2 - RELAZIONE DI ANALISI E VALUTAZIONE DEI RISCHI (ALLEGATO "B" DEL PSC)**

sollevamento	superiore a 60 minuti consecutivi nel turno, seguita da almeno 60 minuti di recupero)		
	Più di 12 sollevamenti al minuto di media durata (movimentazione manuale di durata non superiore a 120 minuti consecutivi nel turno, seguita da almeno 30 minuti di recupero)	<input checked="" type="checkbox"/>	<input type="checkbox"/>
	Più di 10 sollevamenti al minuto di lunga durata (movimentazione manuale che dura più di 120 minuti consecutivamente nel turno)	<input checked="" type="checkbox"/>	<input type="checkbox"/>

**Presenza di carichi che superano i seguenti limiti**

Femmina (20-45 anni)	20 kg	<input checked="" type="checkbox"/>	<input type="checkbox"/>
Femmina (<20 o >45 anni)	15 kg	<input checked="" type="checkbox"/>	<input type="checkbox"/>
Uomini (20-45 anni)	25 kg	<input checked="" type="checkbox"/>	<input type="checkbox"/>
Uomini (<20 o >45 anni)	20 kg	<input checked="" type="checkbox"/>	<input type="checkbox"/>

**Presenza di una massa complessiva trasportata maggiore di quelle indicate**

Distanza di trasporto (per azione) da 1 m a 5 m su un periodo da 6 h a 8 h	6000 kg su un periodo da 6 h a 8 h	<input checked="" type="checkbox"/>	<input type="checkbox"/>
Distanza di trasporto (per azione) da 5 m a 10 m su un periodo da 6 h a 8 h	3600 kg su un periodo da 6 h a 8 h	<input checked="" type="checkbox"/>	<input type="checkbox"/>
Distanza di trasporto (per azione) da 10 m a 20 m su un periodo da 6 h a 8 h	1200 kg su un periodo da 6 h a 8 h	<input checked="" type="checkbox"/>	<input type="checkbox"/>
Distanza di trasporto (per azione) maggiore di 20 m	La distanza di trasporto è di solito più di 20 m	<input checked="" type="checkbox"/>	<input type="checkbox"/>

CONDIZIONI ADDIZIONALI	No	Si
<b>Condizioni dell'ambiente lavorativo</b>		
Presenza di temperatura estrema (bassa o alta) o condizioni ambientali sfavorevoli (ad es. umidità, movimento dell'aria ecc..).	<input checked="" type="checkbox"/>	<input type="checkbox"/>
Presenza di pavimento scivoloso, irregolare o instabile.	<input checked="" type="checkbox"/>	<input type="checkbox"/>
Presenza di spazio insufficiente per il sollevamento ed il trasporto.	<input checked="" type="checkbox"/>	<input type="checkbox"/>
<b>Caratteristiche oggetto</b>		
La dimensione dell'oggetto riduce la visuale del lavoratore e ne nasconde i movimenti.	<input checked="" type="checkbox"/>	<input type="checkbox"/>
Il centro di gravità non è stabile (ad es. liquidi, essi si muovono all'interno dell'oggetto).	<input checked="" type="checkbox"/>	<input type="checkbox"/>
La forma o la configurazione dell'oggetto presenta spigoli vivi, superfici o sporgenze.	<input checked="" type="checkbox"/>	<input type="checkbox"/>
Le superfici di contatto sono troppo calde o troppo fredde.	<input checked="" type="checkbox"/>	<input type="checkbox"/>
Attacchi o maniglie inadeguate.	<input checked="" type="checkbox"/>	<input type="checkbox"/>
Le operazioni di sollevamento o trasporto durano più di 8 ore al giorno?	<input checked="" type="checkbox"/>	<input type="checkbox"/>

CONDIZIONI ACCETTABILI	No	Si
<b>Sollevamento e Abbassamento</b>		

**PSC - ALLEGATO 2 - RELAZIONE DI ANALISI E VALUTAZIONE DEI RISCHI (ALLEGATO "B" DEL PSC)**

Da 3 kg a 5 kg	Asimmetria (ad es. rotazione del corpo, torsione del tronco) assente		<input type="checkbox"/>	<input checked="" type="checkbox"/>
	Il carico è mantenuto vicino al corpo		<input type="checkbox"/>	<input checked="" type="checkbox"/>
	Spostamento verticale del carico tra i fianchi e le spalle		<input type="checkbox"/>	<input checked="" type="checkbox"/>
	Massima frequenza: minore di 5 sollevamenti per minuto		<input type="checkbox"/>	<input checked="" type="checkbox"/>
> 5 kg a 10 kg	Asimmetria (ad es. rotazione del corpo, torsione del tronco) assente		<input type="checkbox"/>	<input checked="" type="checkbox"/>
	Il carico è mantenuto vicino al corpo		<input type="checkbox"/>	<input checked="" type="checkbox"/>
	Spostamento verticale del carico tra i fianchi e le spalle		<input type="checkbox"/>	<input checked="" type="checkbox"/>
	Massima frequenza: minore di un sollevamento per minuto		<input type="checkbox"/>	<input checked="" type="checkbox"/>
Oltre 10 kg	Non sono presenti carichi da più di 10 kg		<input type="checkbox"/>	<input checked="" type="checkbox"/>
<b>Massa complessiva raccomandata</b>				
Durate	Distanza 1 m ≤ 5 m per azione	Distanza > 5 m a 10 m per azione		
6 h a 8 h	4800 kg	3600 kg	<input type="checkbox"/>	<input checked="" type="checkbox"/>
4 h	4000 kg	3000 kg	<input type="checkbox"/>	<input checked="" type="checkbox"/>
1 h	2000 kg	1500 kg	<input type="checkbox"/>	<input checked="" type="checkbox"/>
1 min	60 kg	45 kg	<input type="checkbox"/>	<input checked="" type="checkbox"/>
	Condizioni accettabili per il trasporto: Carico trasportato con due mani, su una distanza massima di 10 m. L'oggetto è raccolto e posizionato in altezza, dove l'altezza di raccolta e posizionamento varia tra 0.75 m e 1.1 m, con ciclo comprensivo del ritorno al punto di partenza a mani vuote per la stessa distanza. L'esercizio di trasporto viene eseguito in un ambiente confortevole, su un pavimento rigido, piatto e antiscivolo, senza ostacoli, e in uno spazio di lavoro che consente la libera circolazione del corpo. Nessun vincolo viene posto sul soggetto.		<input type="checkbox"/>	<input checked="" type="checkbox"/>

**SCHEDA N.3**

Lesioni relative all'apparato scheletrico e/o muscolare durante la movimentazione manuale dei carichi con operazioni di trasporto o sostegno comprese le azioni di sollevare e deporre i carichi.

Esito della valutazione dei compiti giornalieri									
Valutazione rapida	Condizioni	Valutazione approfondita (NIOSH)							
		Carico movimentato		Carico movimentato (giornaliero)		Carico movimentato (orario)		Carico movimentato (minuto)	
		m	LI/CLI	m <sub>cum</sub>	m <sub>lim</sub>	m <sub>cum</sub>	m <sub>lim</sub>	m <sub>cum</sub>	m <sub>lim</sub>
		[kg]		[kg/giorno]	[kg/giorno]	[kg/ora]	[kg/ora]	[kg/minuto]	[kg/minuto]
<b>1) Scavo</b>									
Rischio accettabile	-	-	-	-	-	-	-	-	-
<b>Fascia di appartenenza:</b> Le azioni di sollevamento e trasporto non comportano alcun rischio per la maggior parte della popolazione.									
<b>Mansioni:</b> Addetto allo scavo di pulizia generale dell'area di cantiere.									

Descrizione del genere del gruppo di lavoratori																			
Fascia di età		Adulta (20-45 anni)			Sesso		Maschio			m <sub>rif</sub> [kg]		25.00							
Compito giornaliero											Durata Turno [ore]		N° mani impiegate		N° persone coinvolte				
Posizione del carico	Carico	Posizione delle mani			Distanza verticale e di trasporto		Durata e frequenza		Preso	Fattori riduttivi									
	m	h	v	Ang.	d	h <sub>c</sub>	t	f	c	h <sub>M</sub>	v <sub>M</sub>	d <sub>M</sub>	Ang. <sub>M</sub>	f <sub>M</sub>	C <sub>M</sub>	O <sub>M</sub>	p <sub>M</sub>	ε <sub>M</sub>	
	[kg]	[m]	[m]	[gradi]	[m]	[m]	[%]	[n/min]											
<b>1) Scavo (*)</b>																			
Inizio	-	-	-	-	-	-	-	-	-	-	-	-	-	-	-	-	-	-	-
Fine	-	-	-	-	-	-	-	-	-	-	-	-	-	-	-	-	-	-	-

(\*) Effettuando la valutazione rapida del compito non è necessario procedere con la valutazione approfondita.

**RESOCONTO DELLA VALUTAZIONE RAPIDA**

Si riportano di seguito le risposte fornite alle domande contenute nella check-list della valutazione rapida, che hanno determinato l'esito della valutazione del rischio, derivante dalla movimentazione di carichi, relativamente al loro sollevamento e trasporto.

Scavo																	
La massa sollevata è maggiore di 3 kg.																<input checked="" type="checkbox"/>	
CONDIZIONI CRITICHE																No	Si
<b>Schema e frequenza dei compiti di sollevamento e trasporto superiori ai massimali suggeriti</b>																	
Posizione verticale		La posizione delle mani all'inizio e alla fine del sollevamento è superiore a 175 cm o inferiore alla superficie ai piedi.														<input checked="" type="checkbox"/>	<input type="checkbox"/>
Spostamento verticale		La distanza verticale tra l'origine e la destinazione dell'oggetto sollevato è superiore a 175 cm.														<input checked="" type="checkbox"/>	<input type="checkbox"/>
Distanza orizzontale		La distanza orizzontale tra il corpo e il carico è maggiore della portata del braccio (>63 cm).														<input checked="" type="checkbox"/>	<input type="checkbox"/>
Asimmetria		Torsione estrema del corpo (su entrambi i lati più di 45°) senza muovere i piedi.														<input checked="" type="checkbox"/>	<input type="checkbox"/>
Frequenza di sollevamento		Più di 15 sollevamenti al minuto di piccola durata (movimentazione manuale di durata non superiore a 60 minuti consecutivi nel turno, seguita da almeno 60 minuti di recupero)														<input checked="" type="checkbox"/>	<input type="checkbox"/>
		Più di 12 sollevamenti al minuto di media durata (movimentazione manuale di durata non superiore a 120 minuti consecutivi nel turno, seguita da almeno 30 minuti di recupero)														<input checked="" type="checkbox"/>	<input type="checkbox"/>



**PSC - ALLEGATO 2 - RELAZIONE DI ANALISI E VALUTAZIONE DEI RISCHI (ALLEGATO "B" DEL PSC)**

	Più di 10 sollevamenti al minuto di lunga durata (movimentazione manuale che dura più di 120 minuti consecutivamente nel turno)	<input checked="" type="checkbox"/>	<input type="checkbox"/>
<b>Presenza di carichi che superano i seguenti limiti</b>			
Femmina (20-45 anni)	20 kg	<input checked="" type="checkbox"/>	<input type="checkbox"/>
Femmina (<20 o >45 anni)	15 kg	<input checked="" type="checkbox"/>	<input type="checkbox"/>
Uomini (20-45 anni)	25 kg	<input checked="" type="checkbox"/>	<input type="checkbox"/>
Uomini (<20 o >45 anni)	20 kg	<input checked="" type="checkbox"/>	<input type="checkbox"/>
<b>Presenza di una massa complessiva trasportata maggiore di quelle indicate</b>			
Distanza di trasporto (per azione) da 1 m a 5 m su un periodo da 6 h a 8 h	6000 kg su un periodo da 6 h a 8 h	<input checked="" type="checkbox"/>	<input type="checkbox"/>
Distanza di trasporto (per azione) da 5 m a 10 m su un periodo da 6 h a 8 h	3600 kg su un periodo da 6 h a 8 h	<input checked="" type="checkbox"/>	<input type="checkbox"/>
Distanza di trasporto (per azione) da 10 m a 20 m su un periodo da 6 h a 8 h	1200 kg su un periodo da 6 h a 8 h	<input checked="" type="checkbox"/>	<input type="checkbox"/>
Distanza di trasporto (per azione) maggiore di 20 m	La distanza di trasporto è di solito più di 20 m	<input checked="" type="checkbox"/>	<input type="checkbox"/>

CONDIZIONI ADDIZIONALI		No	Si
<b>Condizioni dell'ambiente lavorativo</b>			
Presenza di temperatura estrema (bassa o alta) o condizioni ambientali sfavorevoli (ad es. umidità, movimento dell'aria ecc..).		<input checked="" type="checkbox"/>	<input type="checkbox"/>
Presenza di pavimento scivoloso, irregolare o instabile.		<input checked="" type="checkbox"/>	<input type="checkbox"/>
Presenza di spazio insufficiente per il sollevamento ed il trasporto.		<input checked="" type="checkbox"/>	<input type="checkbox"/>
<b>Caratteristiche oggetto</b>			
La dimensione dell'oggetto riduce la visuale del lavoratore e ne nasconde i movimenti.		<input checked="" type="checkbox"/>	<input type="checkbox"/>
Il centro di gravità non è stabile (ad es. liquidi, essi si muovono all'interno dell'oggetto).		<input checked="" type="checkbox"/>	<input type="checkbox"/>
La forma o la configurazione dell'oggetto presenta spigoli vivi, superfici o sporgenze.		<input checked="" type="checkbox"/>	<input type="checkbox"/>
Le superfici di contatto sono troppo calde o troppo fredde.		<input checked="" type="checkbox"/>	<input type="checkbox"/>
Attacchi o maniglie inadeguate.		<input checked="" type="checkbox"/>	<input type="checkbox"/>
Le operazioni di sollevamento o trasporto durano più di 8 ore al giorno?		<input checked="" type="checkbox"/>	<input type="checkbox"/>

CONDIZIONI ACCETTABILI		No	Si
<b>Sollevamento e Abbassamento</b>			
Da 3 kg a 5 kg	Asimmetria (ad es. rotazione del corpo, torsione del tronco) assente	<input type="checkbox"/>	<input checked="" type="checkbox"/>
	Il carico è mantenuto vicino al corpo	<input type="checkbox"/>	<input checked="" type="checkbox"/>

**PSC - ALLEGATO 2 - RELAZIONE DI ANALISI E VALUTAZIONE DEI RISCHI (ALLEGATO "B" DEL PSC)**

	Spostamento verticale del carico tra i fianchi e le spalle	<input type="checkbox"/>	<input checked="" type="checkbox"/>
	Massima frequenza: minore di 5 sollevamenti per minuto	<input type="checkbox"/>	<input checked="" type="checkbox"/>
> 5 kg a 10 kg	Asimmetria (ad es. rotazione del corpo, torsione del tronco) assente	<input type="checkbox"/>	<input checked="" type="checkbox"/>
	Il carico è mantenuto vicino al corpo	<input type="checkbox"/>	<input checked="" type="checkbox"/>
	Spostamento verticale del carico tra i fianchi e le spalle	<input type="checkbox"/>	<input checked="" type="checkbox"/>
	Massima frequenza: minore di un sollevamento per minuto	<input type="checkbox"/>	<input checked="" type="checkbox"/>
Oltre 10 kg	Non sono presenti carichi da più di 10 kg	<input type="checkbox"/>	<input checked="" type="checkbox"/>
<b>Massa complessiva raccomandata</b>			
Durate	Distanza 1 m ≤ 5 m per azione	Distanza > 5 m a 10 m per azione	
6 h a 8 h	4800 kg	3600 kg	<input type="checkbox"/> <input checked="" type="checkbox"/>
4 h	4000 kg	3000 kg	<input type="checkbox"/> <input checked="" type="checkbox"/>
1 h	2000 kg	1500 kg	<input type="checkbox"/> <input checked="" type="checkbox"/>
1 min	60 kg	45 kg	<input type="checkbox"/> <input checked="" type="checkbox"/>
	Condizioni accettabili per il trasporto: Carico trasportato con due mani, su una distanza massima di 10 m. L'oggetto è raccolto e posizionato in altezza, dove l'altezza di raccolta e posizionamento varia tra 0.75 m e 1.1 m, con ciclo comprensivo del ritorno al punto di partenza a mani vuote per la stessa distanza. L'esercizio di trasporto viene eseguito in un ambiente confortevole, su un pavimento rigido, piatto e antiscivolo, senza ostacoli, e in uno spazio di lavoro che consente la libera circolazione del corpo. Nessun vincolo viene posto sul soggetto.		<input type="checkbox"/> <input checked="" type="checkbox"/>

# ANALISI E VALUTAZIONE MOVIMENTAZIONE MANUALE DEI CARICHI ALTA FREQUENZA

La valutazione del rischio specifico è stata effettuata ai sensi della normativa succitata e conformemente alla normativa tecnica applicabile:

- ISO 11228-3:2007, "Ergonomics - Manual handling - Handling of low loads at high frequency"

## Premessa

La valutazione dei rischi derivanti dalla movimentazione di carichi leggeri ad alta frequenza riportata di seguito è stata eseguita secondo le disposizioni del D.Lgs. del 9 aprile 2008, n. 81 e la normativa tecnica ISO 11228-3, ed in particolare considerando:

- gruppi omogenei lavoratori;
- le condizioni di movimentazione: le forze applicate nella movimentazione e quelle raccomandate, la frequenza di movimentazione, la posizione delle mani, i periodi di riposo;
- le informazioni raccolte dalla sorveglianza sanitaria e dalla letteratura scientifica disponibile;
- l'informazione e formazione dei lavoratori.

## Valutazione del rischio

Sulla base di considerazioni legate alla mansione svolta, previa consultazione del datore di lavoro e dei rappresentanti dei lavoratori per la sicurezza sono stati individuati i **gruppi omogenei di lavoratori** corrispondenti ai gruppi di lavoratori che svolgono la medesima attività nell'ambito del processo produttivo dell'azienda. Quindi si è proceduto, a secondo del gruppo, alla valutazione del rischio. La stima del rischio, si basa su un metodo, proposto dalla ISO 11228-3 all'allegato B, costituito da una check-list di controllo che verifica, per step successivi, la presenza o meno di una serie di fattori di rischio. La valutazione del rischio quindi si conclude valutando se la presenza dei fattori di rischio è caratterizzata da condizioni inaccettabili, accettabili o accettabile con prescrizioni collocando così il rischio in tre rispettive zone di rischio:

1. Rischio inaccettabile: ZONA ROSSA
2. Rischio accettabile: ZONA VERDE
3. Rischio accettabile con azioni correttive: ZONA GIALLA

## Verifica dei fattori di rischio mediante la check-list di controllo

In questa fase si procede a verificare la presenza o meno di alcuni fattori di rischio che sono causa di pericolo per la salute dei lavoratori, al tal fine si utilizza la check-list di controllo così come riportata all'allegato B della ISO 11228-3:

**Step 1 - Durata e frequenza dei movimenti ripetitivi**

<b>Durata e frequenza dei movimenti ripetitivi</b>	<b>Verde se ..</b>	<b>Gialla se ..</b>	<b>Rossa se ..</b>
<p><b>Si No</b></p> <p><input type="checkbox"/> <input type="checkbox"/> Il lavoro comporta compiti con cicli di lavoro o sequenze di movimenti degli arti superiori ripetuti più di due volte al minuto e per più del 50% della durata dei compiti?</p> <p><input type="checkbox"/> <input type="checkbox"/> Il lavoro comporta compiti durante i quali si compiono, ogni pochi secondi, ripetizioni quasi identiche dei movimenti delle dita, mani o delle braccia?</p> <p><input type="checkbox"/> <input type="checkbox"/> Il lavoro comporta compiti durante i quali viene fatto uso intenso delle dita, delle mani o dei polsi?</p> <p><input type="checkbox"/> <input type="checkbox"/> Il lavoro comporta compiti con movimenti ripetitivi della sistema spalla/braccio (movimenti del braccio regolari con alcune pause o quasi continui)?</p> <p>Se la risposta a tutte le domande è "No", la zona di valutazione è verde e non è necessaria un'ulteriore valutazione. Se la risposta ad una o più domande è "Si", il lavoro è classificato come ripetitivo usare le colonne a destra, per valutare se la durata complessiva dei movimenti ripetitivi, in assenza di altri importanti fattori di rischio, è comunque accettabile o se è il caso di procedere a un'ulteriore valutazione dei fattori di rischio con gli step da 2, 3 e 4.</p>	<p>Il lavoro comporta compiti senza movimenti ripetitivi degli arti superiori.</p> <p>OPPURE</p> <p>Il lavoro comporta compiti con movimenti ripetitivi degli arti superiori. Tali compiti hanno una durata complessiva inferiore a tre ore, su una "normale" giornata lavorativa, e non sono svolti per più di un'ora senza una pausa. Inoltre non sono presenti altri fattori di rischio.</p> <p style="text-align: center;"><input type="checkbox"/></p>	<p>Le condizioni descritte nelle zone rossa e verde non sono vere.</p> <p style="text-align: center;"><input type="checkbox"/></p>	<p>Il lavoro comporta compiti con movimenti ripetitivi degli arti superiori. Tali compiti hanno una durata complessiva superiore a quattro ore su una "normale" giornata lavorativa. Inoltre non sono presenti altri fattori di rischio.</p> <p style="text-align: center;"><input type="checkbox"/></p>

Step 2 - Posture scomode

Posture scomode	Verde se ..	Gialla se ..	Rossa se ..
<p><b>Si No</b></p> <p><input type="checkbox"/> <input type="checkbox"/> Il lavoro comporta compiti durante i quali si compiono ripetitivi movimenti dei polsi verso l'alto e/o verso il basso e/o lateralmente?</p> <p><input type="checkbox"/> <input type="checkbox"/> Il lavoro comporta compiti durante i quali si compiono ripetitive rotazioni delle mani tali che il palmo si trovi rivolto verso l'alto o verso il basso?</p> <p><input type="checkbox"/> <input type="checkbox"/> Il lavoro comporta compiti durante i quali si compiono ripetitive prese con le dita o con il pollice o con il palmo della mano e con il polso piegato durante la presa, il mantenimento o la manipolazione degli oggetti?</p> <p><input type="checkbox"/> <input type="checkbox"/> Il lavoro comporta compiti durante i quali si compiono ripetitivi movimenti del braccio davanti e/o lateralmente al corpo?</p> <p><input type="checkbox"/> <input type="checkbox"/> Il lavoro comporta compiti durante i quali si compiono ripetitivi flessioni laterali o torsioni della schiena o della testa?</p> <p>Se la risposta a tutte le domande è "No", non ci sono posture scomode intese come fattore di rischio combinato ai movimenti ripetitivi, continuare con lo step 3 per valutare i fattori legati alle forze applicate.</p> <p>Se la risposta ad una o più domande è "Si", utilizzare le colonne a destra per valutare il rischio e quindi procedere lo step 3.</p>	<p>Il lavoro comporta compiti con movimenti ripetitivi degli arti superiori in posture accettabili.</p> <p>OPPURE</p> <p>Il lavoro comporta compiti con movimenti ripetitivi degli arti superiori durante i quali si hanno piccole deviazioni, dalla loro posizione naturale, delle dita, dei polsi, dei gomiti, delle spalle o del collo. Tali compiti hanno una durata complessiva inferiore a tre ore, su una "normale" giornata lavorativa, e non sono svolti per più di trenta minuti senza una pausa o variazione di compito.</p> <p>OPPURE</p> <p>Il lavoro comporta compiti con movimenti ripetitivi degli arti superiori durante i quali si hanno moderate o ampie deviazioni, dalla loro posizione naturale, delle dita, dei polsi, dei gomiti, delle spalle o del collo. Tali compiti hanno una durata complessiva inferiore a due ore, su una "normale" giornata lavorativa, e non sono svolti per più di trenta minuti senza una pausa o variazione di compito.</p> <p style="text-align: center;"><input type="checkbox"/></p>	<p>Le condizioni descritte nelle zone rossa e verde non sono vere.</p> <p style="text-align: center;"><input type="checkbox"/></p>	<p>Per più di 3 ore su una "normale" giornata lavorativa e con una pausa o variazione di movimento con intervalli maggiori di 30 minuti ci sono piccole e ripetitive deviazioni delle dita, dei polsi, dei gomiti, delle spalle o del collo dalla loro posizione naturale.</p> <p style="text-align: center;"><input type="checkbox"/></p>

**Step 3 - Forze applicate durante la movimentazione**

Forze applicate durante la movimentazione	Verde se ..	Gialla se ..	Rossa se ..
<p><b>Si No</b></p> <p><input type="checkbox"/> <input type="checkbox"/> Il lavoro comporta compiti durante i quali si compiono ripetitivi sollevamenti, con prese a pizzico, di attrezzi, materiali o oggetti di peso superiore a 0,2 kg?</p> <p><input type="checkbox"/> <input type="checkbox"/> Il lavoro comporta compiti durante i quali si compiono, con una mano, ripetitivi sollevamenti di attrezzi, materiali o oggetti di peso superiore a 2 kg?</p> <p><input type="checkbox"/> <input type="checkbox"/> Il lavoro comporta compiti durante i quali si compiono ripetitive azioni di rotazioni, di spingere o di tirare attrezzi e oggetti con il sistema braccio/mano applicando una forza superiore al 10% del valore di riferimento, Fb, indicato nella norma EN 1005-3:2002 (25 N per la forza di presa)?</p> <p><input type="checkbox"/> <input type="checkbox"/> Il lavoro comporta compiti durante i quali si usano, in modo ripetitivo, sistemi di regolazione che richiedono, per il loro funzionamento, l'applicazione di forze superiori a quelle raccomandate nella ISO 9355-3 (25 N nelle prese con una mano, 10 N nelle prese a pizzico)?</p> <p><input type="checkbox"/> <input type="checkbox"/> Il lavoro comporta compiti durante i quali avviene in modo ripetitivo il mantenimento, con presa a pizzico, di oggetti applicando una forza maggiore di 10 N?</p> <p>Se la risposta a tutte le domande è "No", non ci sono forti sforzi intesi come un fattore di rischio combinato ai movimenti ripetitivi, continuare con lo step 4 per valutare il fattore di recupero. Se la risposta ad una o più domande è "Si", valutare il rischio mediante le colonne a destra, quindi procedere al step 4.</p>	<p>Il lavoro comporta compiti con movimenti ripetitivi degli arti superiori, in posture accettabili, in cui vengono applicate forze di presa accettabili.</p> <p>OPPURE</p> <p>Il lavoro comporta compiti con movimenti ripetitivi degli arti superiori, in posture accettabili, in cui ai lavoratori è richiesto uno sforzo durante le prese. Tali compiti hanno una durata complessiva inferiore a due ore, su una "normale" giornata lavorativa, e non sono svolti per più di trenta minuti senza una pausa o variazione di compito.</p> <p>OPPURE</p> <p>Il lavoro comporta compiti con movimenti ripetitivi degli arti superiori, in posture scomode, in cui ai lavoratori è richiesto uno sforzo durante le prese. Tali compiti hanno una durata complessiva inferiore a un'ora, su una "normale" giornata lavorativa, e non sono svolti per più di trenta minuti senza una pausa o variazione di compito.</p> <p style="text-align: center;"><input type="checkbox"/></p>	<p style="text-align: center;">Le condizioni descritte nelle zone rossa e verde non sono vere.</p> <p style="text-align: center;"><input type="checkbox"/></p>	<p>Il lavoro comporta compiti con movimenti ripetitivi degli arti superiori, in posture accettabili, in cui ai lavoratori è richiesto uno sforzo durante le prese. Tali compiti o hanno una durata complessiva superiore a tre ore, su una "normale" giornata lavorativa, e non sono svolti per più di trenta minuti senza una pausa o variazione di compito, o hanno una durata superiore a due ore, su una "normale" giornata lavorativa, e non sono svolti per più di trenta minuti senza una pausa o variazione di compito.</p> <p>OPPURE</p> <p>Il lavoro comporta compiti con movimenti ripetitivi degli arti superiori, in posture scomode, in cui ai lavoratori è richiesto uno sforzo durante le prese. Tali compiti o hanno una durata superiore a due ore, su una "normale" giornata lavorativa, e non sono svolti per più di trenta minuti senza una pausa o variazione di compito, o hanno una durata inferiore a due ore, su una "normale" giornata lavorativa, e sono svolti per più di trenta minuti senza una pausa o variazione di compito.</p> <p style="text-align: center;"><input type="checkbox"/></p>

**Step 4 - Periodi di recupero**

Periodi di recupero	Verde se ..	Gialla se ..	Rossa se ..
<p><b>Si No</b></p> <p><input type="checkbox"/> <input type="checkbox"/> Le pause, durante lo svolgimento di compiti lavorativi con movimenti ripetitivi degli arti superiori, non sono frequenti?</p> <p><input type="checkbox"/> <input type="checkbox"/> L' alternarsi di compiti lavorativi senza movimenti ripetitivi con compiti con movimenti ripetitivi non è frequente?</p> <p><input type="checkbox"/> <input type="checkbox"/> I periodi di riposo, durante lo svolgimento di compiti lavorativi con movimenti ripetitivi degli arti superiori, non sono frequenti?</p> <p>Usare le colonne a destra per la valutazione del rischio in mancanza di periodi di recupero. Quindi passare al punto 5 e valutare i fattori di rischio aggiuntivi.</p>	<p>Il lavoro comporta compiti con movimenti ripetitivi degli arti superiori e sono previste, durante la "normale" giornata lavorativa, una pausa pranzo di almeno trenta minuti e due pause, una al mattino e una al pomeriggio, di almeno dieci minuti.</p> <p style="text-align: center;"><input type="checkbox"/></p>	<p>Le condizioni descritte nelle zone rossa e verde non sono vere.</p> <p style="text-align: center;"><input type="checkbox"/></p>	<p>Il lavoro comporta compiti con movimenti ripetitivi degli arti superiori ed è prevista una pausa pranzo inferiore a trenta minuti.</p> <p style="text-align: center;">OPPURE</p> <p>Il lavoro comporta compiti con movimenti ripetitivi degli arti superiori svolti per più di un'ora senza una pausa o variazione di compito.</p> <p style="text-align: center;"><input type="checkbox"/></p>

		<b>Step 5 - Altri fattori: fisici e psicosociali</b>						
<b>Si</b>	<b>No</b>	<b>La mansione ripetitiva comporta...</b>	<b>Si</b>	<b>No</b>	<b>La mansione ripetitiva comporta...</b>			
<input type="checkbox"/>	<input type="checkbox"/>	Durante lo svolgimento di compiti lavorativi con movimenti ripetitivi degli arti superiori si usano attrezzi vibranti?	<input type="checkbox"/>	<input type="checkbox"/>	I compiti con movimenti ripetitivi degli arti superiori comportano un elevato carico di lavoro?			
<input type="checkbox"/>	<input type="checkbox"/>	Durante lo svolgimento di compiti lavorativi con movimenti ripetitivi degli arti superiori si usano attrezzature che comportano localizzate compressioni delle strutture anatomiche?	<input type="checkbox"/>	<input type="checkbox"/>	I compiti lavorativi con movimenti ripetitivi degli arti superiori non sono ben pianificati?			
<input type="checkbox"/>	<input type="checkbox"/>	Durante lo svolgimento di compiti lavorativi con movimenti ripetitivi degli arti superiori i lavoratori sono esposti a condizioni climatiche disagiate (caldo o freddo)?	<input type="checkbox"/>	<input type="checkbox"/>	Durante lo svolgimento di compiti lavorativi con movimenti ripetitivi degli arti superiori manca la collaborazione dei colleghi o dei dirigenti?			
<input type="checkbox"/>	<input type="checkbox"/>	Durante lo svolgimento di compiti lavorativi con movimenti ripetitivi degli arti superiori si usano dispositivi di protezione individuale che limitano i movimenti o inibiscono le prestazioni?	<input type="checkbox"/>	<input type="checkbox"/>	I compiti lavorativi con movimenti ripetitivi degli arti superiori comportano un elevato carico mentale, alta concentrazione o attenzione?			
<input type="checkbox"/>	<input type="checkbox"/>	Durante lo svolgimento di compiti lavorativi con movimenti ripetitivi degli arti superiori possono verificarsi improvvisi, inaspettati e incontrollati eventi come scivolamenti in piano, caduta di oggetti, cattive prese, ecc.?	<input type="checkbox"/>	<input type="checkbox"/>	I lavori comporta compiti lavorativi con movimenti ripetitivi degli arti superiori isolati dal processo di produzione?			
<input type="checkbox"/>	<input type="checkbox"/>	I compiti lavorativi comportano movimenti ripetitivi con rapide accelerazione e decelerazione?	<input type="checkbox"/>	<input type="checkbox"/>	I ritmi di lavoro dei compiti con movimenti ripetitivi sono scanditi da una macchina o una persone?			
<input type="checkbox"/>	<input type="checkbox"/>	Durante lo svolgimento di compiti lavorativi con movimenti ripetitivi degli arti superiori le forze applicate dai lavoratori sono statiche?	<input type="checkbox"/>	<input type="checkbox"/>	Il lavoro che comporta compiti con movimenti ripetitivi degli arti superiori è pagato in base alla quantità di lavoro finito o ci sono premi in denaro legati alla produttività?			
<input type="checkbox"/>	<input type="checkbox"/>	I compiti lavorativi con movimenti ripetitivi degli arti superiori comportano il mantenimento delle braccia sollevate?	<b>RISULTATI</b>					
<input type="checkbox"/>	<input type="checkbox"/>	Durante lo svolgimento di compiti lavorativi con movimenti ripetitivi degli arti superiori i lavoratori mantengono posture fisse?	<b>Zona</b>	<b>Step 1</b>	<b>Step 2</b>	<b>Step 3</b>	<b>Step 4</b>	<b>Step 5</b>
<input type="checkbox"/>	<input type="checkbox"/>	Durante lo svolgimento di compiti lavorativi con movimenti ripetitivi degli arti superiori vi sono prese continue dell'attrezzatura (come ad esempio coltelli nella macelleria o nell'industria del pesce)?	<b>Verde</b>					
<input type="checkbox"/>	<input type="checkbox"/>	Durante lo svolgimento di compiti lavorativi con movimenti ripetitivi degli arti superiori si compiono azioni come quella del martellare con una frequenza sempre crescente?	<b>Gialla</b>					
<input type="checkbox"/>	<input type="checkbox"/>	I compiti lavorativi con movimenti ripetitivi degli arti superiori richiedono elevata precisione di lavoro combinata all'applicazione di sforzi?	<b>Rossa</b>					

**Esito della valutazione**

<b>Zona</b>	<b>Valutazione del rischio</b>
<b>Verde</b>	Se tutti gli step risultano essere nella zona di rischio verde il livello di rischio globale è accettabile. Se il lavoro rientra nel zona di rischio verde, la probabilità di danni muscoloscheletrici è considerata trascurabile. Tuttavia, se sono presenti fattori di rischio aggiuntivi (step 5), si raccomanda di ridurli o eliminarli.
<b>Gialla</b>	Zona di rischio gialla se nessuno degli step per la valutazione del rischio risulta essere nella zona di rischio rossa, ma uno o più risultano essere nella zona di rischio gialla. In tal caso sono necessarie azioni correttive per ridurre il rischio al livello verde. Se uno o due ulteriori fattori aggiuntivi sono presenti, il livello di rischio passa dal giallo al rosso.
<b>Rossa</b>	Se uno degli step per la valutazione del rischio risulta essere nella zona rossa, il rischio è inaccettabile e la zona di rischio è rossa. La mansione è ritenuta dannosa. La gravità del rischio è maggiore se uno o più dei fattori di rischio aggiuntivi rientra anche in zona rossa. Si raccomanda che siano prese misure per eliminare o ridurre i fattori di rischio.



## ESITO DELLA VALUTAZIONE MOVIMENTAZIONE MANUALE DEI CARICHI ALTA FREQUENZA

Sulla base di considerazioni legate alla mansione svolta, previa consultazione del datore di lavoro e dei rappresentanti dei lavoratori per la sicurezza sono stati individuati gruppi omogenei di lavoratori, univocamente identificati attraverso le SCHEDE DI VALUTAZIONE riportate nel successivo capitolo. Di seguito è riportato l'elenco delle mansioni e il relativo esito della valutazione al rischio dovuto alla movimentazione di carichi leggeri ad alta frequenza.

### Lavoratori e Macchine

Mansione	ESITO DELLA VALUTAZIONE
1) Addetto alla posa di pavimenti per interni sopraelevati	Rischio per i lavoratori accettabile.
2) Addetto alla tinteggiatura di superfici interne con vernici ecocompatibili	Rischio per i lavoratori accettabile.

# SCHEDE DI VALUTAZIONE MOVIMENTAZIONE MANUALE DEI CARICHI ALTA FREQUENZA

Le schede di rischio che seguono, ognuna di esse rappresentativa di un gruppo omogeneo, riportano l'esito della valutazione per ogni mansione.

Le eventuali disposizioni relative alla sorveglianza sanitaria, all'informazione e formazione, all'utilizzo di dispositivi di protezione individuale e alle misure tecniche e organizzative sono riportate nel documento della sicurezza di cui il presente è un allegato.

**Tabella di correlazione Mansione - Scheda di valutazione**

Mansione	Scheda di valutazione
Addetto alla posa di pavimenti per interni sopraelevati	SCHEDA N.1
Addetto alla tinteggiatura di superfici interne con vernici ecocompatibili	SCHEDA N.1

## SCHEDA N.1

Lesioni relative all'apparato scheletrico e/o muscolare durante la movimentazione manuale dei carichi mediante movimenti ripetitivi ad elevata frequenza degli arti superiori (mani, polsi, braccia, spalle).

Step di valutazione - fattori di rischio individuati	Zona di rischio
<b>Durata e frequenza dei movimenti ripetitivi</b>	<b>Verde</b>
<b>Valutazione globale rischio</b>	<b>Verde</b>

**Fascia di appartenenza:**

Il livello di rischio globale per i lavoratori è accettabile.

**Mansioni:**

Addetto alla posa di pavimenti per interni sopraelevati; Addetto alla tinteggiatura di superfici interne con vernici ecocompatibili.

## RESOCONTO DELLA CHECK-LIST DI CONTROLLO

Si riportano di seguito le risposte fornite alle domande contenute nella check-list di controllo, che hanno determinato l'esito della valutazione del rischio, derivante dalla movimentazione di carichi leggeri ad alta frequenza.

### SCHEDA N.1

#### Step 1 - Durata e frequenza dei movimenti ripetitivi

Durata e frequenza dei movimenti ripetitivi		Verde	Gialla	Rossa
<b>Si</b>	<b>No</b>			
<input type="checkbox"/>	<input checked="" type="checkbox"/>			
Il lavoro comporta compiti con cicli di lavoro o sequenze di movimenti degli arti superiori ripetuti più di due volte al minuto e per più del 50% della durata dei compiti?				
<input type="checkbox"/>	<input checked="" type="checkbox"/>	<input checked="" type="checkbox"/>	<input type="checkbox"/>	<input type="checkbox"/>
Il lavoro comporta compiti durante i quali si compiono, ogni pochi secondi, ripetizioni quasi identiche dei movimenti delle dita, mani o delle braccia?				
<input type="checkbox"/>	<input checked="" type="checkbox"/>			
Il lavoro comporta compiti durante i quali viene fatto uso intenso delle dita, delle mani o dei polsi?				
<input type="checkbox"/>	<input checked="" type="checkbox"/>			
Il lavoro comporta compiti con movimenti ripetitivi della sistema spalla/braccio (movimenti del braccio regolari con alcune pause o quasi continui)?				

#### Step 2 - Posture scomode

Posture scomode		Verde	Gialla	Rossa
<b>Si</b>	<b>No</b>			
<input type="checkbox"/>	<input checked="" type="checkbox"/>			
Il lavoro comporta compiti durante i quali si compiono ripetitivi movimenti dei polsi verso l'alto e/o verso il basso e/o lateralmente?				
<input type="checkbox"/>	<input checked="" type="checkbox"/>			
Il lavoro comporta compiti durante i quali si compiono ripetitive rotazioni delle mani tali che il palmo si trovi rivolto verso l'alto o verso il basso?				
<input type="checkbox"/>	<input checked="" type="checkbox"/>	<input checked="" type="checkbox"/>	<input type="checkbox"/>	<input type="checkbox"/>
Il lavoro comporta compiti durante i quali si compiono ripetitive prese con le dita o con il pollice o con il palmo della mano e con il polso piegato durante la presa, il mantenimento o la manipolazione degli oggetti?				
<input type="checkbox"/>	<input checked="" type="checkbox"/>			
Il lavoro comporta compiti durante i quali si compiono ripetitivi movimenti del braccio davanti e/o lateralmente al corpo?				
<input type="checkbox"/>	<input checked="" type="checkbox"/>			
Il lavoro comporta compiti durante i quali si compiono ripetitivi flessioni laterali o torsioni della schiena o della testa?				

#### Step 3 - Forze applicate durante la movimentazione

Forze applicate durante la movimentazione		Verde	Gialla	Rossa
<b>Si</b>	<b>No</b>			
<input type="checkbox"/>	<input checked="" type="checkbox"/>			
Il lavoro comporta compiti durante i quali si compiono ripetitivi sollevamenti, con prese a pizzico, di attrezzi, materiali o oggetti di peso superiore a 0,2 kg?				
<input type="checkbox"/>	<input checked="" type="checkbox"/>			
Il lavoro comporta compiti durante i quali si compiono, con una mano, ripetitivi sollevamenti di attrezzi, materiali o oggetti di peso superiore a 2 kg?				
<input type="checkbox"/>	<input checked="" type="checkbox"/>	<input checked="" type="checkbox"/>	<input type="checkbox"/>	<input type="checkbox"/>
Il lavoro comporta compiti durante i quali si compiono ripetitive azioni di rotazioni, di spingere o di tirare attrezzi e oggetti con il sistema braccio/mano applicando una forza superiore al 10% del valore di riferimento, Fb, indicato nella norma EN 1005-3:2002 (25 N per la forza di presa)?				
<input type="checkbox"/>	<input checked="" type="checkbox"/>			
Il lavoro comporta compiti durante i quali si usano, in modo ripetitivo, sistemi di regolazione che richiedono, per il loro funzionamento, l'applicazione di forze superiori a quelle raccomandate nella ISO 9355-3 (25 N nelle prese con una mano, 10 N nelle prese a pizzico)?				
<input type="checkbox"/>	<input checked="" type="checkbox"/>			
Il lavoro comporta compiti durante i quali avviene in modo ripetitivo il mantenimento, con presa a pizzico, di oggetti applicando una forza maggiore di 10 N?				

**Step 4 - Periodi di recupero**

Periodi di recupero		Verde	Gialla	Rossa
<b>Si</b>	<b>No</b>			
<input type="checkbox"/>	<input checked="" type="checkbox"/>			
Le pause, durante lo svolgimento di compiti lavorativi con movimenti ripetitivi degli arti superiori, non sono frequenti?				
<input type="checkbox"/>	<input checked="" type="checkbox"/>	<input checked="" type="checkbox"/>	<input type="checkbox"/>	<input type="checkbox"/>
L'alternarsi di compiti lavorativi senza movimenti ripetitivi con compiti con movimenti ripetitivi non è frequente?				
<input type="checkbox"/>	<input checked="" type="checkbox"/>			
I periodi di riposo, durante lo svolgimento di compiti lavorativi con movimenti ripetitivi degli arti superiori, non sono frequenti?				

**Step 5 - Altri fattori: fisici e psicosociali**

Si	No	La mansione ripetitiva comporta...	Si	No	La mansione ripetitiva comporta...			
<input type="checkbox"/>	<input checked="" type="checkbox"/>	Durante lo svolgimento di compiti lavorativi con movimenti ripetitivi degli arti superiori si usano attrezzi vibranti?	<input type="checkbox"/>	<input checked="" type="checkbox"/>	I compiti con movimenti ripetitivi degli arti superiori comportano un elevato carico di lavoro?			
<input type="checkbox"/>	<input checked="" type="checkbox"/>	Durante lo svolgimento di compiti lavorativi con movimenti ripetitivi degli arti superiori si usano attrezzature che comportano localizzate compressioni delle strutture anatomiche?	<input type="checkbox"/>	<input checked="" type="checkbox"/>	I compiti lavorativi con movimenti ripetitivi degli arti superiori non sono ben pianificati?			
<input type="checkbox"/>	<input checked="" type="checkbox"/>	Durante lo svolgimento di compiti lavorativi con movimenti ripetitivi degli arti superiori i lavoratori sono esposti a condizioni climatiche disagiate (caldo o freddo)?	<input type="checkbox"/>	<input checked="" type="checkbox"/>	Durante lo svolgimento di compiti lavorativi con movimenti ripetitivi degli arti superiori manca la collaborazione dei colleghi o dei dirigenti?			
<input type="checkbox"/>	<input checked="" type="checkbox"/>	Durante lo svolgimento di compiti lavorativi con movimenti ripetitivi degli arti superiori si usano dispositivi di protezione individuale che limitano i movimenti o inibiscono le prestazioni?	<input type="checkbox"/>	<input checked="" type="checkbox"/>	I compiti lavorativi con movimenti ripetitivi degli arti superiori comportano un elevato carico mentale, alta concentrazione o attenzione?			
<input type="checkbox"/>	<input checked="" type="checkbox"/>	Durante lo svolgimento di compiti lavorativi con movimenti ripetitivi degli arti superiori possono verificarsi improvvisi, inaspettati e incontrollati eventi come scivolamenti in piano, caduta di oggetti, cattive prese, ecc.?	<input type="checkbox"/>	<input checked="" type="checkbox"/>	I lavori comporta compiti lavorativi con movimenti ripetitivi degli arti superiori isolati dal processo di produzione?			
<input type="checkbox"/>	<input checked="" type="checkbox"/>	I compiti lavorativi comportano movimenti ripetitivi con rapide accelerazione e decelerazione ?	<input type="checkbox"/>	<input checked="" type="checkbox"/>	I ritmi di lavoro dei compiti con movimenti ripetitivi sono scanditi da una macchina o una persone?			
<input type="checkbox"/>	<input checked="" type="checkbox"/>	Durante lo svolgimento di compiti lavorativi con movimenti ripetitivi degli arti superiori le forze applicate dai lavoratori sono statiche?	<input type="checkbox"/>	<input checked="" type="checkbox"/>	Il lavoro che comporta compiti con movimenti ripetitivi degli arti superiori è pagato in base alla quantità di lavoro finito o ci sono premi in denaro legati alla produttività?			
<input type="checkbox"/>	<input checked="" type="checkbox"/>	I compiti lavorativi con movimenti ripetitivi degli arti superiori comportano il mantenimento delle braccia sollevate?	<b>RISULTATI</b>					
<input type="checkbox"/>	<input checked="" type="checkbox"/>	Durante lo svolgimento di compiti lavorativi con movimenti ripetitivi degli arti superiori i lavoratori mantengono posture fisse?	<b>Zona</b>	<b>Step 1</b>	<b>Step 2</b>	<b>Step 3</b>	<b>Step 4</b>	<b>Step 5</b>
<input type="checkbox"/>	<input checked="" type="checkbox"/>	Durante lo svolgimento di compiti lavorativi con movimenti ripetitivi degli arti superiori vi sono prese continue dell'attrezzatura (come ad esempio coltelli nella macelleria o nell'industria del pesce)?	<b>Verde</b>	<input checked="" type="checkbox"/>	<input checked="" type="checkbox"/>	<input checked="" type="checkbox"/>	<input checked="" type="checkbox"/>	
<input type="checkbox"/>	<input checked="" type="checkbox"/>	Durante lo svolgimento di compiti lavorativi con movimenti ripetitivi degli arti superiori si compiono azioni come quella del martellare con una frequenza sempre crescente?	<b>Gialla</b>	<input type="checkbox"/>	<input type="checkbox"/>	<input type="checkbox"/>	<input type="checkbox"/>	
<input type="checkbox"/>	<input checked="" type="checkbox"/>	I compiti lavorativi con movimenti ripetitivi degli arti superiori richiedono elevata precisione di lavoro combinata all'applicazione di sforzi?	<b>Rossa</b>	<input type="checkbox"/>	<input type="checkbox"/>	<input type="checkbox"/>	<input type="checkbox"/>	

# ANALISI E VALUTAZIONE RADIAZIONI OTTICHE ARTIFICIALI OPERAZIONI DI SALDATURA

La valutazione del rischio specifico è stata effettuata ai sensi della normativa italiana succitata e conformemente agli indirizzi operativi del Coordinamento Tecnico Interregionale della Prevenzione nei Luoghi di Lavoro:

- **Indicazioni Operative del CTIPLL (Rev. 3 del 13 febbraio 2014)**, "Decreto legislativo 81/2008, Titolo VIII, Capo I, II, III, IV e V sulla prevenzione e protezione dai rischi dovuti all'esposizione ad agenti fisici nei luoghi di lavoro - indicazioni operative".

## Premessa

Secondo l'art. 216 del D.Lgs. 9 aprile 2008, n. 81, nell'ambito della valutazione dei rischi il "datore di lavoro valuta e, quando necessario, misura e/o calcola i livelli delle radiazioni ottiche a cui possono essere esposti i lavoratori".

Essendo le misure strumentali generalmente costose sia in termini economici che di tempo, è da preferire, quando possibile, la valutazione dei rischi che non richieda misurazioni.

Nel caso delle operazioni di saldatura è noto che, per qualsiasi tipologia di saldatura (arco elettrico, gas, ossitaglio ecc) e per qualsiasi tipo di supporto, i tempi per i quali si raggiunge una sovraesposizione per il lavoratore addetto risultano essere dell'ordine dei secondi. Pur essendo il rischio estremamente elevato, l'effettuazione delle misure e la determinazione esatta dei tempi di esposizione è del tutto superflua per i lavoratori. Pertanto, al fine di proteggere i lavoratori dai rischi che possono provocare danni agli occhi e al viso, non essendo possibile in alcun modo provvedere a eliminare o ridurre le radiazioni ottiche emesse durante le operazioni di saldatura si è provveduto ad adottare i dispositivi di protezione degli occhi e del viso più efficaci per contrastare i tipi di rischio presenti.

## Tecniche di saldatura

La saldatura è un processo utilizzato per unire due parti metalliche riscaldate localmente, che costituiscono il metallo base, con o senza aggiunta di altro metallo che rappresenta il metallo d'apporto, fuso tra i lembi da unire.

La saldatura si dice eterogena quando viene fuso il solo materiale d'apporto, che necessariamente deve avere un punto di fusione inferiore e quindi una composizione diversa da quella dei pezzi da saldare; è il caso della brasatura in tutte le sue varianti.

La saldatura autogena prevede invece la fusione sia del metallo base che di quello d'apporto, che quindi devono avere simile composizione, o la fusione dei soli lembi da saldare accostati mediante pressione; si tratta delle ben note saldature a gas o ad arco elettrico.

## Saldobrasatura

Nella saldo-brasatura i pezzi di metallo da saldare non partecipano attivamente fondendo al processo da saldatura; l'unione dei pezzi metallici si realizza unicamente per la fusione del metallo d'apporto che viene colato tra i lembi da saldare. Per questo motivo il metallo d'apporto ha un punto di fusione inferiore e quindi composizione diversa rispetto al metallo base. E' necessario avere evidentemente una zona di sovrapposizione abbastanza ampia poiché la resistenza meccanica del materiale d'apporto è molto bassa. La lega generalmente utilizzata è un ottone (lega rame-zinco), addizionata con silicio o nichel, con punto di fusione attorno ai 900°C. Le modalità esecutive sono simili a quelle della saldatura autogena (fiamma ossiacetilenica); sono tipiche della brasatura la differenza fra metallo base e metallo d'apporto nonché la loro unione che avviene per bagnatura che consiste nello spandersi di un liquido (metallo d'apporto fuso) su una superficie solida (metallo base).

## Brasatura

La brasatura è effettuata disponendo il metallo base in modo che fra le parti da unire resti uno spazio tale da permettere il riempimento del giunto ed ottenere un'unione per bagnatura e capillarità.

A seconda del minore o maggiore punto di fusione del metallo d'apporto, la brasatura si distingue in dolce e forte. La brasatura dolce utilizza materiali d'apporto con temperatura di fusione < 450°C; i materiali d'apporto tipici sono leghe stagno/piombo. L'adesione che si verifica è piuttosto debole ed il giunto non è particolarmente resistente. Gli impieghi tipici riguardano elettronica, scatolame ecc. La brasatura forte utilizza materiali d'apporto con temperatura di fusione > 450°C; i materiali d'apporto tipici sono leghe rame/zinco, argento/rame. L'adesione che si verifica è maggiore ed il giunto è più resistente della brasatura dolce.

## Saldatura a gas

Alcune tecniche di saldatura utilizzano la combustione di un gas per fondere un metallo. I gas utilizzati possono essere miscele di ossigeno con idrogeno o metano, propano oppure acetilene.

## Saldatura a fiamma ossiacetilenica

La più diffusa tra le saldature a gas utilizza una miscela di ossigeno ed acetilene, contenuti in bombole separate, che alimentano contemporaneamente una torcia, ed escono dall'ugello terminale dove tale miscela viene accesa. Tale miscela è quella che sviluppa la maggior quantità di calore infatti la temperatura massima raggiungibile è dell'ordine dei 3000 °C e può essere quindi utilizzata anche

per la saldatura degli acciai.

## Saldatura ossidrica

E' generata da una fiamma ottenuta dalla combustione dell'ossigeno con l'idrogeno. La temperatura della fiamma (2500°C) è sostanzialmente più bassa di quella di una fiamma ossiacetilenica e di conseguenza tale procedimento viene impiegato per la saldatura di metalli a basso punto di fusione, ad esempio alluminio, piombo e magnesio.

## Saldatura elettrica

Il calore necessario per la fusione del metallo è prodotto da un arco elettrico che si instaura tra l'elettrodo e i pezzi del metallo da saldare, raggiungendo temperature variabili tra 4000-6000 °C.

### Saldatura ad arco con elettrodo fusibile (MMA)

L'arco elettrico scocca tra l'elettrodo, che è costituito da una bacchetta metallica rigida di lunghezza tra i 30 e 40 cm, e il giunto da saldare. L'elettrodo fonde costituendo il materiale d'apporto; il materiale di rivestimento dell'elettrodo, invece, fondendo crea un'area protettiva che circonda il bagno di saldatura (saldatura con elettrodo rivestito).

L'operazione impegna quindi un solo arto permettendo all'altro di impugnare il dispositivo di protezione individuale (schermo facciale) o altro utensile.

### Saldatura ad arco con protezione di gas con elettrodo fusibile (MIG/MAG)

In questo caso l'elettrodo fusibile è un filo continuo non rivestito, erogato da una pistola mediante apposito sistema di trascinamento al quale viene imposta una velocità regolare tale da compensare la fusione del filo stesso e quindi mantenere costante la lunghezza dell'arco; contemporaneamente, viene fornito un gas protettivo che fuoriesce dalla pistola insieme al filo (elettrodo) metallico. I gas impiegati, in genere inerti, sono argon o elio (MIG: Metal Inert Gas), che possono essere miscelati con CO<sub>2</sub> dando origine ad un composto attivo che ha la capacità, ad esempio nella saldatura di alcuni acciai, di aumentare la penetrazione e la velocità di saldatura, oltre ad essere più economico (MAG: Metal Active Gas).

### Saldatura ad arco con protezione di gas con elettrodo non fusibile (TIG)

L'arco elettrico scocca tra un elettrodo di tungsteno, che non si consuma durante la saldatura, e il pezzo da saldare (TIG: Tungsten Inert Gas). L'area di saldatura viene protetta da un flusso di gas inerte (argon e elio) in modo da evitare il contatto tra il metallo fuso e l'aria. La saldatura può essere effettuata semplicemente fondendo il metallo base, senza metallo d'apporto, il quale se necessario viene aggiunto separatamente sotto forma di bacchetta. In questo caso l'operazione impegna entrambi gli arti per impugnare elettrodo e bacchetta.

## Saldatura al plasma

È simile alla TIG con la differenza che l'elettrodo di tungsteno pieno è inserito in una torcia, creando così un vano che racchiude l'arco elettrico e dove viene iniettato il gas inerte. Innescando l'arco elettrico su questa colonna di gas si causa la sua parziale ionizzazione e, costringendo l'arco all'interno dell'orifizio, si ha un forte aumento della parte ionizzata trasformando il gas in plasma. Il risultato finale è una temperatura dell'arco più elevata (fino a 10000 °C) a fronte di una sorgente di calore più piccola.

Si tratta di una tecnica prevalentemente automatica, utilizzata anche per piccoli spessori.

## Criteri di scelta dei DPI

Per i rischi per gli occhi e il viso da radiazioni riscontrabili in ambiente di lavoro, le norme tecniche di riferimento sono quelle di seguito riportate:

- UNI EN 166:2004 "Protezione personale dagli occhi - Specifiche"
- UNI EN 167:2003 "Protezione personale degli occhi - Metodi di prova ottici"
- UNI EN 168:2003 "Protezione personale degli occhi - Metodi di prova non ottici"
- UNI EN 169:2003 "Protezione personale degli occhi - Filtri per saldatura e tecniche connesse - Requisiti di trasmissione e utilizzazioni raccomandate"
- UNI EN 170:2003 "Protezione personale degli occhi - Filtri ultravioletti - Requisiti di trasmissione e utilizzazioni raccomandate"
- UNI EN 171:2003 "Protezione personale degli occhi - Filtri infrarossi - Requisiti di trasmissione e utilizzazioni raccomandate"
- UNI EN 172:2003 "Protezione personale degli occhi - Filtri solari per uso industriale"
- UNI EN 175:1999 "Protezione personale degli occhi - Equipaggiamenti di protezione degli occhi e del viso durante la saldatura e i procedimenti connessi"
- UNI EN 207:2004 "Protezione personale degli occhi - Filtri e protettori dell'occhio contro radiazioni laser (protettori dell'occhio per laser)"
- UNI EN 208:2004 "Protezione personale degli occhi - Protettori dell'occhio per i lavori di regolazione sui laser e sistemi laser (protettori dell'occhio per regolazione laser)"
- UNI EN 379:2004 "Protezione personale degli occhi - Filtri automatici per saldatura"
- UNI 10912:2000 "Dispositivi di protezione individuale - Guida per la selezione, l'uso e la manutenzione dei dispositivi di protezione degli occhi e del viso per attività lavorative."

In particolare, i dispositivi di protezione utilizzati nelle **operazioni di saldatura** sono schermi (ripari facciali) e maschere (entrambi rispondenti a specifici requisiti di adattabilità, sicurezza ed ergonomia), con filtri a graduazione singola, a numero di scala doppio o commutabile (quest'ultimo per es. a cristalli liquidi).

I filtri per i processi di saldatura devono fornire protezione sia da raggi ultravioletti che infrarossi che da radiazioni visibili. Il numero di scala dei filtri destinati a proteggere i lavoratori dall'esposizione alle radiazioni durante le operazioni di saldatura e tecniche simili è formato solo dal numero di graduazione corrispondente al filtro (manca il numero di codice, che invece è presente invece negli altri filtri per le radiazioni ottiche artificiali). In funzione del fattore di trasmissione dei filtri, la norma UNI EN 169 prevede 19 numeri di graduazione.

Per individuare il corretto numero di scala dei filtri, è necessario considerare prioritariamente:

- per la saldatura a gas, saldo-brasatura e ossitaglio: la portata di gas ai cannelli;
- per la saldatura ad arco, il taglio ad arco e al plasma jet: l'intensità della corrente.

Ulteriori fattori da tenere in considerazione sono:

- la distanza dell'operatore rispetto all'arco o alla fiamma; se l'operatore è molto vicino può essere necessario una graduazione maggiore;
- l'illuminazione locale dell'ambiente di lavoro;
- le caratteristiche individuali.

Tra la saldatura a gas e quella ad arco vi sono, inoltre, differenti livelli di esposizione al calore: con la prima si raggiungono temperature della fiamma che vanno dai 2500 °C ai 3000 °C circa, mentre con la seconda si va dai 3000 °C ai 6000 °C fino ai 10.000 °C tipici della saldatura al plasma.

Per aiutare la scelta del livello protettivo, la norma tecnica riporta alcune indicazioni sul numero di scala da utilizzarsi e di seguito riportate.

Esse si basano su condizioni medie di lavoro dove la distanza dell'occhio del saldatore dal metallo fuso è di circa 50 cm e l'illuminazione media dell'ambiente di lavoro è di circa 100 lux.

Tanto è maggiore il numero di scala tanto superiore è il livello di protezione dalle radiazioni che si formano durante le operazioni di saldatura e tecniche connesse.

## Saldatura a gas

### Saldatura a gas e saldo-brasatura

Lavoro	Numeri di scala per saldatura a gas e saldo-brasatura			
	Portata di acetilene in litri all'ora [q]			
	q ≤ 70	70 < q ≤ 200	200 < q ≤ 800	q > 800
Saldatura a gas e saldo-brasatura	4	5	6	7

Fonte: Indicazioni Operative del CTIPL (Rev. 3 del 13 febbraio 2014)

### Ossitaglio

Lavoro	Numeri di scala per l'ossitaglio		
	Portata di ossigeno in litri all'ora [q]		
	900 ≤ q < 2000	2000 < q ≤ 4000	4000 < q ≤ 8000
Ossitaglio	5	6	7

Fonte: Indicazioni Operative del CTIPL (Rev. 3 del 13 febbraio 2014)

**Saldatura ad arco**

Saldatura ad arco - Processo "Elettrodi rivestiti"

**Numeri di scala per saldatura ad arco - processo: "Elettrodi rivestiti"**

Corrente [A]																															
1,5	6	10	15	30	40	60	70	100	125	150	175	200	225	250	300	350	400	450	500	600											
				8				9				10				11				12				13				14			

Fonte: Indicazioni Operative del CTIPLL (Rev. 3 del 13 febbraio 2014)

Saldatura ad arco - Processo "MAG"

**Numeri di scala per saldatura ad arco - processo: "MAG"**

Corrente [A]																															
1,5	6	10	15	30	40	60	70	100	125	150	175	200	225	250	300	350	400	450	500	600											
				8				9				10				11				12				13				14			

Fonte: Indicazioni Operative del CTIPLL (Rev. 3 del 13 febbraio 2014)

Saldatura ad arco - Processo "TIG"

**Numeri di scala per saldatura ad arco - processo: "TIG"**

Corrente [A]																													
1,5	6	10	15	30	40	60	70	100	125	150	175	200	225	250	300	350	400	450	500	600									
---		8				9				10				11				12				13				---			

Fonte: Indicazioni Operative del CTIPLL (Rev. 3 del 13 febbraio 2014)

Saldatura ad arco - Processo "MIG con metalli pesanti"

**Numeri di scala per saldatura ad arco - processo: "MIG con metalli pesanti"**

Corrente [A]																																			
1,5	6	10	15	30	40	60	70	100	125	150	175	200	225	250	300	350	400	450	500	600															
---								9				10				11				12				13				14				---			

Fonte: Indicazioni Operative del CTIPLL (Rev. 3 del 13 febbraio 2014)

Saldatura ad arco - Processo "MIG con leghe leggere"

**Numeri di scala per saldatura ad arco - processo: "MIG con leghe leggere"**

Corrente [A]																																			
1,5	6	10	15	30	40	60	70	100	125	150	175	200	225	250	300	350	400	450	500	600															
---												10				11				12				13				14				---			

Fonte: Indicazioni Operative del CTIPLL (Rev. 3 del 13 febbraio 2014)

**Taglio ad arco**

Saldatura ad arco - Processo "Taglio aria-arco"

**Numeri di scala per saldatura ad arco - processo: "Taglio aria-arco"**

Corrente [A]																															
1,5	6	10	15	30	40	60	70	100	125	150	175	200	225	250	300	350	400	450	500	600											
				10								11				12				13				14				15			

Fonte: Indicazioni Operative del CTIPLL (Rev. 3 del 13 febbraio 2014)

Saldatura ad arco - Processo "Taglio plasma-jet"

**Numeri di scala per saldatura ad arco - processo: "Taglio plasma-jet"**

Corrente [A]																																			
1,5	6	10	15	30	40	60	70	100	125	150	175	200	225	250	300	350	400	450	500	600															
---												9				10				11				12				13				---			

Fonte: Indicazioni Operative del CTIPLL (Rev. 3 del 13 febbraio 2014)

Saldatura ad arco - Processo "Taglio ad arco al microplasma"

**Numeri di scala per saldatura ad arco - processo: "Saldatura ad arco al microplasma"**

Corrente [A]																					
1,5	6	10	15	30	40	60	70	100	125	150	175	200	225	250	300	350	400	450	500	600	
-	4	5		6		7		8		9		10		11		12		---			

Fonte: Indicazioni Operative del CTIPLL (Rev. 3 del 13 febbraio 2014)



## ESITO DELLA VALUTAZIONE RADIAZIONI OTTICHE ARTIFICIALI OPERAZIONI DI SALDATURA

Di seguito è riportato l'elenco delle mansioni addette ad attività lavorative che espongono a radiazioni ottiche artificiali per operazioni di saldatura.

Si precisa che nel caso delle operazioni di saldatura, per qualsiasi tipologia di saldatura (arco elettrico, gas, ossitaglio ecc) e per qualsiasi tipo di supporto, i tempi per cui si raggiunge una sovraesposizione per il lavoratore addetto risultano dell'ordine dei secondi per cui il rischio è estremamente elevato.

### Lavoratori e Macchine

Mansione	ESITO DELLA VALUTAZIONE
1) Addetto alla realizzazione di impianto idrico dei servizi igienico-assistenziali e sanitari del cantiere	Rischio alto per la salute.

## SCHEDE DI VALUTAZIONE RADIAZIONI OTTICHE ARTIFICIALI OPERAZIONI DI SALDATURA

Le seguenti schede di valutazione delle radiazioni ottiche artificiali per operazioni di saldatura riportano l'esito della valutazione eseguita per singola attività lavorativa con l'individuazione delle mansioni addette, delle sorgenti di rischio, la relativa fascia di esposizione e il dispositivo di protezione individuale più adatto.

Le eventuali disposizioni relative alla sorveglianza sanitaria, all'informazione e formazione, agli ulteriori dispositivi di protezione individuale e alle misure tecniche e organizzative sono riportate nel documento della sicurezza di cui il presente è un allegato.

### Tabella di correlazione Mansione - Scheda di valutazione

Mansione	Scheda di valutazione
Addetto alla realizzazione di impianto idrico dei servizi igienico-assistenziali e sanitari del cantiere	SCHEDA N.1 - R.O.A. per "Saldatura a gas (acetilene)"

### SCHEDA N.1 - R.O.A. per "Saldatura a gas (acetilene)"

Lesioni localizzate agli occhi durante le lavorazioni di saldatura, taglio termico e altre attività che comportano emissione di radiazioni ottiche artificiali.

		Sorgente di rischio			
Tipo	Portata di acetilene	Portata di ossigeno	Corrente	Numero di scala	
	[l/h]	[l/h]	[A]	[Filtro]	
<b>1) Saldatura [Saldatura a gas (acetilene)]</b>					
Saldatura a gas	inferiore a 70 l/h	-	-	4	
<b>Fascia di appartenenza:</b>					
Rischio alto per la salute.					
<b>Mansioni:</b>					
Addetto alla realizzazione di impianto idrico dei servizi igienico-assistenziali e sanitari del cantiere.					

# ANALISI E VALUTAZIONE RISCHIO CHIMICO

La valutazione del rischio specifico è stata effettuata ai sensi della normativa italiana succitata e in particolare si è fatto riferimento al:

- **Regolamento CE n. 1272 del 16 dicembre 2008 (CLP)** relativo alla classificazione, all'etichettatura e all'imballaggio delle sostanze e delle miscele che modifica e abroga le direttive 67/548/CEE e 1999/45/CE e che reca modifica al regolamento (CE) n. 1907/2006;
- **Regolamento CE n. 790 del 10 agosto 2009 (ATP01)** recante modifica, ai fini dell'adeguamento al progresso tecnico e scientifico, del regolamento (CE) n. 1272/2008 del Parlamento europeo e del Consiglio relativo alla classificazione, all'etichettatura e all'imballaggio delle sostanze e delle miscele;
- **Regolamento CE n. 286 del 10 marzo 2011 (ATP02)** recante modifica, ai fini dell'adeguamento al progresso tecnico e scientifico, del regolamento (CE) n. 1272/2008 del Parlamento europeo e del Consiglio relativo alla classificazione, all'etichettatura e all'imballaggio delle sostanze e delle miscele;
- **Regolamento CE n. 618 del 10 luglio 2012 (ATP03)** recante modifica, ai fini dell'adeguamento al progresso tecnico e scientifico, del regolamento (CE) n. 1272/2008 del Parlamento europeo e del Consiglio relativo alla classificazione, all'etichettatura e all'imballaggio delle sostanze e delle miscele;
- **Regolamento CE n. 487 del 8 maggio 2013 (ATP04)** recante modifica, ai fini dell'adeguamento al progresso tecnico e scientifico, del regolamento (CE) n. 1272/2008 del Parlamento europeo e del Consiglio relativo alla classificazione, all'etichettatura e all'imballaggio delle sostanze e delle miscele;
- **Regolamento CE n. 944 del 2 ottobre 2013 (ATP05)** recante modifica, ai fini dell'adeguamento al progresso tecnico e scientifico, del regolamento (CE) n. 1272/2008 del Parlamento europeo e del Consiglio relativo alla classificazione, all'etichettatura e all'imballaggio delle sostanze e delle miscele;
- **Regolamento CE n. 605 del 5 giugno 2014 (ATP06)** recante modifica, ai fini dell'adeguamento al progresso tecnico e scientifico, del regolamento (CE) n. 1272/2008 del Parlamento europeo e del Consiglio relativo alla classificazione, all'etichettatura e all'imballaggio delle sostanze e delle miscele;
- **Regolamento CE n. 1221 del 24 luglio 2015 (ATP07)** recante modifica, ai fini dell'adeguamento al progresso tecnico e scientifico, del regolamento (CE) n. 1272/2008 del Parlamento europeo e del Consiglio relativo alla classificazione, all'etichettatura e all'imballaggio delle sostanze e delle miscele;
- **Regolamento CE n. 918 del 19 maggio 2016 (ATP08)** recante modifica, ai fini dell'adeguamento al progresso tecnico e scientifico, del regolamento (CE) n. 1272/2008 del Parlamento europeo e del Consiglio relativo alla classificazione, all'etichettatura e all'imballaggio delle sostanze e delle miscele;
- **Regolamento CE n. 1179 del 19 luglio 2016 (ATP09)** recante modifica, ai fini dell'adeguamento al progresso tecnico e scientifico, del regolamento (CE) n. 1272/2008 del Parlamento europeo e del Consiglio relativo alla classificazione, all'etichettatura e all'imballaggio delle sostanze e delle miscele;
- **Regolamento CE n. 776 del 4 maggio 2017 (ATP10)** recante modifica, ai fini dell'adeguamento al progresso tecnico e scientifico, del regolamento (CE) n. 1272/2008 del Parlamento europeo e del Consiglio relativo alla classificazione, all'etichettatura e all'imballaggio delle sostanze e delle miscele;
- **Regolamento CE n. 1480 del 5 ottobre 2018 (ATP13)** recante modifica, ai fini dell'adeguamento al progresso tecnico e scientifico, del regolamento (CE) n. 1272/2008 del Parlamento europeo e del Consiglio relativo alla classificazione, all'etichettatura e all'imballaggio delle sostanze e delle miscele;
- **Regolamento CE n. 217 del 18 febbraio 2020 (ATP14)** recante modifica, ai fini dell'adeguamento al progresso tecnico e scientifico, del regolamento (CE) n. 1272/2008 del Parlamento europeo e del Consiglio relativo alla classificazione, all'etichettatura e all'imballaggio delle sostanze e delle miscele;
- **Regolamento CE n. 1182 del 19 maggio 2020(ATP15)** recante modifica, ai fini dell'adeguamento al progresso tecnico e scientifico, del regolamento (CE) n. 1272/2008 del Parlamento europeo e del Consiglio relativo alla classificazione, all'etichettatura e all'imballaggio delle sostanze e delle miscele;
- **Regolamento CE n. 643 del 3 febbraio 2021 (ATP16)** recante modifica, ai fini dell'adeguamento al progresso tecnico e scientifico, del regolamento (CE) n. 1272/2008 del Parlamento europeo e del Consiglio relativo alla classificazione, all'etichettatura e all'imballaggio delle sostanze e delle miscele;
- **Regolamento CE n. 849 del 11 marzo 2021 (ATP17)** recante modifica, ai fini dell'adeguamento al progresso tecnico e scientifico, del regolamento (CE) n. 1272/2008 del Parlamento europeo e del Consiglio relativo alla classificazione, all'etichettatura e all'imballaggio delle sostanze e delle miscele.

## Premessa

In alternativa alla misurazione dell'agente chimico è possibile, e largamente praticato, l'uso di sistemi di valutazione del rischio basati su relazioni matematiche denominati algoritmi di valutazione "semplificata".

In particolare, il modello di valutazione del rischio adottato è una procedura di analisi che consente di effettuare la valutazione del rischio tramite una assegnazione di un punteggio (peso) ai vari fattori che intervengono nella determinazione del rischio (pericolosità, quantità, durata dell'esposizione presenza di misure preventive) ne determinano l'importanza assoluta o reciproca sul risultato valutativo finale.

Il Rischio R, individuato secondo il modello, quindi, è in accordo con l'art. 223, comma 1 del D.Lgs. 81/2008, che prevede la valutazione dei rischi considerando in particolare i seguenti elementi degli agenti chimici:

- le loro proprietà pericolose;
- le informazioni sulla salute e sicurezza comunicate dal responsabile dell'immissione sul mercato tramite la relativa scheda di sicurezza predisposta ai sensi dei decreti legislativi 3 febbraio 1997, n. 52, e 14 marzo 2003, n. 65, e successive modifiche;

## PSC - ALLEGATO 2 - RELAZIONE DI ANALISI E VALUTAZIONE DEI RISCHI (ALLEGATO "B" DEL PSC)

- il livello, il tipo e la durata dell'esposizione;
- le circostanze in cui viene svolto il lavoro in presenza di tali agenti, compresa la quantità degli stessi;
- i valori limite di esposizione professionale o i valori limite biologici;
- gli effetti delle misure preventive e protettive adottate o da adottare;
- se disponibili, le conclusioni tratte da eventuali azioni di sorveglianza sanitaria già intraprese.

Si precisa, che i modelli di valutazione semplificata, come l'algoritmo di seguito proposto, sono da considerarsi strumenti di particolare utilità nella valutazione del rischio -in quanto rende affrontabile il percorso di valutazione ai Datori di Lavoro- per la classificazione delle proprie aziende al di sopra o al di sotto della soglia di: "*Rischio irrilevante per la salute*". Se, però, a seguito della valutazione è superata la soglia predetta si rende necessaria l'adozione delle misure degli artt. 225, 226, 229 e 230 del D.Lgs. 81/2008 tra cui la misurazione degli agenti chimici.

### Valutazione del rischio ( $R_{chim}$ )

Il Rischio ( $R_{chim}$ ) per le valutazioni del Fattore di rischio derivante dall'esposizione ad agenti chimici pericolosi è determinato dal prodotto del Pericolo ( $P_{chim}$ ) e l'Esposizione (E), come si evince dalla seguente formula:

$$R_{chim} = P_{chim} \cdot E \quad (1)$$

Il valore dell'indice di Pericolosità ( $P_{chim}$ ) è determinato principalmente dall'analisi delle informazioni sulla salute e sicurezza fornite dal produttore della sostanza o preparato chimico, e nello specifico dall'analisi delle Frasi H e/o Frasi EUH in esse contenute.

L'esposizione (E) che rappresenta il livello di esposizione dei soggetti nella specifica attività lavorativa è calcolato separatamente per Esposizioni inalatoria ( $E_{in}$ ) o per via cutanea ( $E_{cu}$ ) e dipende principalmente dalla quantità in uso e dagli effetti delle misure di prevenzione e protezione già adottate.

Inoltre, il modello di valutazione proposto si specializza in funzione della sorgente del rischio di esposizione ad agenti chimici pericolosi, ovvero a seconda se l'esposizione è dovuta dalla lavorazione o presenza di sostanze o preparati pericolosi, ovvero, dall'esposizione ad agenti chimici che si sviluppano da un'attività lavorativa (ad esempio: saldatura, stampaggio di materiali plastici, ecc.).

Nel modello il Rischio ( $R_{chim}$ ) è calcolato separatamente per esposizioni inalatorie e per esposizioni cutanee:

$$R_{chim,in} = P_{chim} \cdot E_{in} \quad (1a)$$

$$R_{chim,cu} = P_{chim} \cdot E_{cu} \quad (1b)$$

E nel caso di presenza contemporanea, il Rischio ( $R_{chim}$ ) è determinato mediante la seguente formula:

$$R_{chim} = [(R_{chim,in})^2 + (R_{chim,cu})^2]^{1/2} \quad (2)$$

Gli intervalli di variazione di  $R_{chim}$  per esposizioni inalatorie e cutanee sono i seguenti:

$$0,1 \leq R_{chim,in} \leq 100 \quad (3)$$

$$1 \leq R_{chim,cu} \leq 100 \quad (4)$$

Ne consegue che il valore di rischio chimico  $R_{chim}$  può essere il seguente:

$$1 \leq R_{chim} \leq 141 \quad (5)$$

Ne consegue la seguente gamma di esposizioni:

<b>Fascia di esposizione</b>	
Rischio	Esito della valutazione
$0,1 \leq R_{chim} < 15$	Rischio sicuramente "Irrilevante per la salute"
$15 \leq R_{chim} < 21$	Rischio "Irrilevante per la salute"
$21 \leq R_{chim} \leq 40$	Rischio superiore a "Irrilevante per la salute"
$40 < R_{chim} \leq 80$	Rischio rilevante per la salute
$R_{chim} > 80$	Rischio alto per la salute

### Pericolosità ( $P_{chim}$ )

Indipendentemente dalla sorgente di rischio, sia essa una sostanza o preparato chimico impiegato o una attività lavorativa, l'indice di Pericolosità di un agente chimico ( $P_{chim}$ ) è attribuito in funzione della classificazione delle sostanze e dei preparati pericolosi stabilita dalla normativa italiana vigente.

I fattori di rischio di un agente chimico, o più in generale di una sostanza o preparato chimico, sono segnalati in frasi tipo, denominate Frasi H e/o Frasi EUH riportate nell'etichettatura di pericolo e nella scheda informativa in materia di sicurezza fornita dal produttore stesso.

**L'indice di pericolosità ( $P_{chim}$ ) è naturalmente assegnato solo per le Frasi H e/o Frasi EUH che comportano un rischio per la**

salute dei lavoratori in caso di esposizione ad agenti chimici pericolosi.

La metodologia NON è applicabile alle sostanze o ai preparati chimici pericolosi classificati o classificabili come pericolosi per la sicurezza, pericolosi per l'ambiente o per le sostanze o preparati chimici classificabili o classificati come cancerogeni o mutageni.

Pertanto, nel caso di presenza congiunta di Frasi H e/o Frasi EUH che comportano un rischio per la salute e Frasi H e/o Frasi EUH che comportano rischi per la sicurezza o per l'ambiente o in presenza di sostanze cancerogene o mutagene si integra la presente valutazione specifica per "la salute" con una o più valutazioni specifiche per i pertinenti pericoli.

Inoltre, è attribuito un punteggio anche per le sostanze e i preparati non classificati come pericolosi, ma che nel processo di lavorazione si trasformano o si decompongono emettendo tipicamente agenti chimici pericolosi (ad esempio nelle operazioni di saldatura, ecc.).

Il massimo punteggio attribuibile ad una agente chimico è pari a 10 (sostanza o preparato sicuramente pericoloso) ed il minimo è pari a 1 (sostanza o preparato non classificato o non classificabile come pericoloso).

### Esposizione per via inalatoria ( $E_{in,sost}$ ) da sostanza o preparato

L'indice di Esposizione per via inalatoria di una sostanza o preparato chimico ( $E_{in,sost}$ ) è determinato come prodotto tra l'indice di esposizione potenziale ( $E_p$ ), agli agenti chimici contenuti nelle sostanze o preparati chimici impiegati, e il fattore di distanza ( $f_d$ ), indicativo della distanza dei lavoratori dalla sorgente di rischio.

$$E_{in,sost} = E_p \cdot F_d \quad (6)$$

L'Esposizione potenziale ( $E_p$ ) è una funzione a cinque variabili, risolta mediante un sistema a matrici di progressive. L'indice risultante può assumere valori compresi tra 1 e 10, a seconda del livello di esposizione determinato mediante la matrice predetta.

Livello di esposizione		Esposizione potenziale ( $E_p$ )
A.	Basso	1
B.	Moderato	3
C.	Rilevante	7
D.	Alto	10

Il Fattore di distanza ( $F_d$ ) è un coefficiente riduttore dell'indice di esposizione potenziale ( $E_p$ ) che tiene conto della distanza del lavoratore dalla sorgente di rischio. I valori che può assumere sono compresi tra  $f_d = 1,00$  (distanza inferiore ad un metro) a  $f_d = 0,10$  (distanza maggiore o uguale a 10 metri).

Distanza dalla sorgente di rischio chimico		Fattore di distanza ( $F_d$ )
A.	Inferiore ad 1 m	1,00
B.	Da 1 m a inferiore a 3 m	0,75
C.	Da 3 m a inferiore a 5 m	0,50
D.	Da 5 m a inferiore a 10 m	0,25
E.	Maggiore o uguale a 10 m	0,10

### Determinazione dell'indice di Esposizione potenziale ( $E_p$ )

L'indice di Esposizione potenziale ( $E_p$ ) è determinato risolvendo un sistema di quattro matrici progressive che utilizzano come dati di ingresso le seguenti cinque variabili:

- Proprietà chimico fisiche
- Quantitativi presenti
- Tipologia d'uso
- Tipologia di controllo
- Tempo d'esposizione

Le prime due variabili, "*Proprietà chimico fisiche*" delle sostanze e dei preparati chimici impiegati (stato solido, nebbia, polvere fine, liquido a diversa volatilità o stato gassoso) e dei "*Quantitativi presenti*" nei luoghi di lavoro, sono degli indicatori di "propensione" dei prodotti impiegati a rilasciare agenti chimici aerodispersi.

Le ultime tre variabili, "*Tipologia d'uso*" (sistema chiuso, inclusione in matrice, uso controllato o uso dispersivo), "*Tipologia di controllo*" (contenimento completo, aspirazione localizzata, segregazione, separazione, ventilazione generale, manipolazione diretta) e "*Tempo d'esposizione*", sono invece degli indicatori di "compensazione", ovvero, che limitano la presenza di agenti aerodispersi.

### Matrice di presenza potenziale

La prima matrice è una funzione delle variabili "*Proprietà chimico-fisiche*" e "*Quantitativi presenti*" dei prodotti chimici impiegati e restituisce un indicatore (crescente) della presenza potenziale di agenti chimici aerodispersi su quattro livelli.

1. Bassa
2. Moderata
3. Rilevante
4. Alta

I valori della variabile "*Proprietà chimico fisiche*" sono ordinati in ordine crescente relativamente alla possibilità della sostanza di rendersi disponibile nell'aria, in funzione della volatilità del liquido e della ipotizzabile o conosciuta granulometria delle polveri.

La variabile "*Quantità presente*" è una stima della quantità di prodotto chimico presente e destinato, con qualunque modalità, all'uso

**PSC - ALLEGATO 2 - RELAZIONE DI ANALISI E VALUTAZIONE DEI RISCHI (ALLEGATO "B" DEL PSC)**

nell'ambiente di lavoro.

**Matrice di presenza potenziale**

Quantitativi presenti		A.	B.	C.	D.	E.
Proprietà chimico fisiche		Inferiore di 0,1 kg	Da 0,1 kg a inferiore di 1 kg	Da 1 kg a inferiore di 10 kg	Da 10 kg a inferiore di 100 kg	Maggiore o uguale di 100 kg
A.	Stato solido	1. Bassa	1. Bassa	1. Bassa	2. Moderata	2. Moderata
B.	Nebbia	1. Bassa	1. Bassa	1. Bassa	2. Moderata	2. Moderata
C.	Liquido a bassa volatilità	1. Bassa	2. Moderata	3. Rilevante	3. Rilevante	4. Alta
D.	Polvere fine	1. Bassa	3. Rilevante	3. Rilevante	4. Alta	4. Alta
E.	Liquido a media volatilità	1. Bassa	3. Rilevante	3. Rilevante	4. Alta	4. Alta
F.	Liquido ad alta volatilità	1. Bassa	3. Rilevante	3. Rilevante	4. Alta	4. Alta
G.	Stato gassoso	2. Moderata	3. Rilevante	4. Alta	4. Alta	4. Alta

**Matrice di presenza effettiva**

La seconda matrice è una funzione dell'indicatore precedentemente determinato, "*Presenza potenziale*", e della variabile "*Tipologia d'uso*" dei prodotti chimici impiegati e restituisce un indicatore (crescente) della presenza effettiva di agenti chimici aerodispersi su tre livelli.

1. Bassa
2. Media
3. Alta

I valori della variabile "*Tipologia d'uso*" sono ordinati in maniera decrescente relativamente alla possibilità di dispersione in aria di agenti chimici durante la lavorazione.

**Matrice di presenza effettiva**

Tipologia d'uso		A.	B.	C.	D.
Livello di Presenza potenziale		Sistema chiuso	Inclusione in matrice	Uso controllato	Uso dispersivo
1.	Bassa	1. Bassa	1. Bassa	1. Bassa	2. Media
2.	Moderata	1. Bassa	2. Media	2. Media	3. Alta
3.	Rilevante	1. Bassa	2. Media	3. Alta	3. Alta
4.	Alta	2. Media	3. Alta	3. Alta	3. Alta

**Matrice di presenza controllata**

La terza matrice è una funzione dell'indicatore precedentemente determinato, "*Presenza effettiva*", e della variabile "*Tipologia di controllo*" dei prodotti chimici impiegati e restituisce un indicatore (crescente) su tre livelli della presenza controllata, ovvero, della presenza di agenti chimici aerodispersi a valle del processo di controllo della lavorazione.

1. Bassa
2. Media
3. Alta

I valori della variabile "*Tipologia di controllo*" sono ordinati in maniera decrescente relativamente alla possibilità di dispersione in aria di agenti chimici durante la lavorazione.

**Matrice di presenza controllata**

Tipologia di controllo		A.	B.	C.	D.	E.
Livello di Presenza effettiva		Contenimento completo	Aspirazione localizzata	Segregazione Separazione	Ventilazione generale	Manipolazione diretta
1.	Bassa	1. Bassa	1. Bassa	1. Bassa	2. Media	2. Media
2.	Media	1. Bassa	2. Media	2. Media	3. Alta	3. Alta
3.	Alta	1. Bassa	2. Media	3. Alta	3. Alta	3. Alta

**Matrice di esposizione potenziale**

La quarta è ultima matrice è una funzione dell'indicatore precedentemente determinato, "*Presenza controllata*", e della variabile "*Tempo di esposizione*" ai prodotti chimici impiegati e restituisce un indicatore (crescente) su quattro livelli della esposizione potenziale dei lavoratori, ovvero, di intensità di esposizione indipendente dalla distanza dalla sorgente di rischio chimico.

1. Bassa
2. Moderata
3. Rilevante
4. Alta

La variabile "*Tempo di esposizione*" è una stima della massima esposizione temporale del lavoratore alla sorgente di rischio su base giornaliera, indipendentemente dalla frequenza d'uso del prodotto su basi temporali più ampie.

**Matrice di esposizione potenziale**

Tempo d'esposizione		A.	B.	C.	D.	E.
Livello di Presenza controllata		Inferiore a 15 min	Da 15 min a inferiore a 2 ore	Da 2 ore a inferiore di 4 ore	Da 4 ore a inferiore a 6 ore	Maggiore o uguale a 6 ore

**PSC - ALLEGATO 2 - RELAZIONE DI ANALISI E VALUTAZIONE DEI RISCHI (ALLEGATO "B" DEL PSC)**

1.	Bassa	1. Bassa	1. Bassa	2. Moderata	2. Moderata	3. Rilevante
2.	Media	1. Bassa	2. Moderata	3. Rilevante	3. Rilevante	4. Alta
3.	Alta	2. Moderata	3. Rilevante	4. Alta	4. Alta	4. Alta

**Esposizione per via inalatoria ( $E_{in,lav}$ ) da attività lavorativa**

L'indice di Esposizione per via inalatoria di un agente chimico derivante da un'attività lavorativa ( $E_{in,lav}$ ) è una funzione di tre variabili, risolta mediante un sistema a matrici di progressive. L'indice risultante può assumere valori compresi tra 1 e 10, a seconda del livello di esposizione determinato mediante la matrice predetta.

Livello di esposizione		Esposizione ( $E_{in,lav}$ )
A.	Basso	1
B.	Moderato	3
C.	Rilevante	7
D.	Alto	10

Il sistema di matrici adottato è una versione modificata del sistema precedentemente analizzato al fine di tener conto della peculiarità dell'esposizione ad agenti chimici durante le lavorazioni e i dati di ingresso sono le seguenti tre variabili:

- Quantitativi presenti
- Tipologia di controllo
- Tempo d'esposizione

**Matrice di presenza controllata**

La matrice di presenza controllata tiene conto della variabile "*Quantitativi presenti*" dei prodotti chimici e impiegati e della variabile "*Tipologia di controllo*" degli stessi e restituisce un indicatore (crescente) della presenza effettiva di agenti chimici aerodispersi su tre livelli.

1. Bassa
2. Media
3. Alta

**Matrice di presenza controllata**

Tipologia di controllo		A.	B.	C.	D.
Quantitativi presenti		Contenimento completo	Aspirazione controllata	Segregazione Separazione	Ventilazione generale
1.	Inferiore a 10 kg	1. Bassa	1. Bassa	1. Bassa	2. Media
2.	Da 10 kg a inferiore a 100 kg	1. Bassa	2. Media	2. Media	3. Alta
3.	Maggiore o uguale a 100 kg	1. Bassa	2. Media	3. Alta	3. Alta

**Matrice di esposizione inalatoria**

La matrice di esposizione è una funzione dell'indicatore precedentemente determinato, "*Presenza controllata*", e della variabile "*Tempo di esposizione*" ai fumi prodotti dalla lavorazione e restituisce un indicatore (crescente) su quattro livelli della esposizione per inalazione.

1. Bassa
2. Moderata
3. Rilevante
4. Alta

La variabile "*Tempo di esposizione*" è una stima della massima esposizione temporale del lavoratore alla sorgente di rischio su base giornaliera.

**Matrice di esposizione inalatoria**

Tempo d'esposizione		A.	B.	C.	D.	E.
Livello di Presenza controllata		Inferiore a 15 min	Da 15 min a inferiore a 2 ore	Da 2 ore a inferiore di 4 ore	Da 4 ore a inferiore a 6 ore	Maggiore o uguale a 6 ore
1.	Bassa	1. Bassa	1. Bassa	2. Moderata	2. Moderata	3. Rilevante
2.	Media	1. Bassa	2. Moderata	3. Rilevante	3. Rilevante	4. Alta
3.	Alta	2. Moderata	3. Rilevante	4. Alta	4. Alta	4. Alta

**Esposizione per via cutanea ( $E_{cu}$ )**

L'indice di Esposizione per via cutanea di un agente chimico ( $E_{cu}$ ) è una funzione di due variabili, "*Tipologia d'uso*" e "*Livello di contatto*", ed è determinato mediante la seguente matrice di esposizione.

**Matrice di esposizione cutanea**

Livello di contatto		A.	B.	C.	D.
Tipologia d'uso		Nessun contatto	Contatto accidentale	Contatto discontinuo	Contatto esteso
1.	Sistema chiuso	1. Bassa	1. Bassa	2. Moderata	3. Rilevante
2.	Inclusione in matrice	1. Bassa	2. Moderata	2. Moderata	3. Rilevante

**PSC - ALLEGATO 2 - RELAZIONE DI ANALISI E VALUTAZIONE DEI RISCHI (ALLEGATO "B" DEL PSC)**

3.	Uso controllato	1. Bassa	2. Moderata	3. Rilevante	4. Alta
3.	Uso dispersivo	1. Bassa	3. Rilevante	3. Rilevante	4. Alta

L'indice risultante può assumere valori compresi tra 1 e 10, a seconda del livello di esposizione determinato mediante la matrice predetta.

Livello di esposizione		Esposizione cutanea ( $E_{cu}$ )
A.	Basso	1
B.	Moderato	3
C.	Rilevante	7
D.	Alto	10

## ESITO DELLA VALUTAZIONE RISCHIO CHIMICO

Di seguito è riportato l'elenco delle mansioni addette ad attività lavorative che espongono ad agenti chimici e il relativo esito della valutazione del rischio.

### Lavoratori e Macchine

Mansione	ESITO DELLA VALUTAZIONE
1) Addetto al getto di calcestruzzo per pali trivellati	Rischio sicuramente: "Irrilevante per la salute".
2) Addetto al getto in calcestruzzo per le strutture in fondazione	Rischio sicuramente: "Irrilevante per la salute".
3) Addetto al getto in calcestruzzo per opere d'arte in lavori stradali	Rischio sicuramente: "Irrilevante per la salute".
4) Addetto alla formazione di massetto per pavimenti interni	Rischio sicuramente: "Irrilevante per la salute".
5) Addetto alla realizzazione della carpenteria per le strutture in fondazione	Rischio sicuramente: "Irrilevante per la salute".
6) Addetto alla realizzazione della carpenteria per le strutture in fondazione con casseforme riutilizzabili	Rischio sicuramente: "Irrilevante per la salute".
7) Addetto alla realizzazione della carpenteria per opere d'arte in lavori stradali	Rischio sicuramente: "Irrilevante per la salute".
8) Addetto alla realizzazione di segnaletica orizzontale	Rischio sicuramente: "Irrilevante per la salute".
9) Addetto alla tinteggiatura di superfici interne con vernici ecocompatibili	Rischio sicuramente: "Irrilevante per la salute".
10) Verniciatrice segnaletica stradale	Rischio sicuramente: "Irrilevante per la salute".



## SCHEDE DI VALUTAZIONE RISCHIO CHIMICO

Le seguenti schede di valutazione del rischio chimico riportano l'esito della valutazione eseguita per singola attività lavorativa con l'individuazione delle mansioni addette, delle sorgenti di rischio e la relativa fascia di esposizione.

Le eventuali disposizioni relative alla sorveglianza sanitaria, all'informazione e formazione, all'utilizzo di dispositivi di protezione individuale e alle misure tecniche e organizzative sono riportate nel documento della sicurezza di cui il presente è un allegato.

**Tabella di correlazione Mansioni - Scheda di valutazione**

Mansione	Scheda di valutazione
Addetto al getto di calcestruzzo per pali trivellati	SCHEDA N.1
Addetto al getto in calcestruzzo per le strutture in fondazione	SCHEDA N.1
Addetto al getto in calcestruzzo per opere d'arte in lavori stradali	SCHEDA N.1
Addetto alla formazione di massetto per pavimenti interni	SCHEDA N.1
Addetto alla realizzazione della carpenteria per le strutture in fondazione con casseforme riutilizzabili	SCHEDA N.1
Addetto alla realizzazione della carpenteria per le strutture in fondazione	SCHEDA N.1
Addetto alla realizzazione della carpenteria per opere d'arte in lavori stradali	SCHEDA N.1
Addetto alla realizzazione di segnaletica orizzontale	SCHEDA N.1
Addetto alla tinteggiatura di superfici interne con vernici ecocompatibili	SCHEDA N.1
Verniciatrice segnaletica stradale	SCHEDA N.2

**SCHEMA N.1**

Rischi per la salute dei lavoratori per impiego di agenti chimici in ogni tipo di procedimento, compresi la produzione, la manipolazione, l'immagazzinamento, il trasporto o l'eliminazione e il trattamento dei rifiuti, o che risultino da tale attività lavorativa.

Sorgente di rischio					
Pericolosità della sorgente	Esposizione inalatoria	Rischio inalatorio	Esposizione cutanea	Rischio cutaneo	Rischio chimico
[Pchim]	[Echim,in]	[Rchim,in]	[Echim,cu]	[Rchim,cu]	[Rchim]
<b>1) Sostanza utilizzata</b>					
1.00	3.00	3.00	3.00	3.00	4.24
<p><b>Fascia di appartenenza:</b> Rischio sicuramente: "Irrilevante per la salute".</p> <p><b>Mansioni:</b> Addetto al getto di calcestruzzo per pali trivellati; Addetto al getto in calcestruzzo per le strutture in fondazione; Addetto al getto in calcestruzzo per opere d'arte in lavori stradali; Addetto alla formazione di massetto per pavimenti interni; Addetto alla realizzazione della carpenteria per le strutture in fondazione; Addetto alla realizzazione della carpenteria per le strutture in fondazione con casseforme riutilizzabili; Addetto alla realizzazione della carpenteria per opere d'arte in lavori stradali; Addetto alla realizzazione di segnaletica orizzontale; Addetto alla tinteggiatura di superfici interne con vernici ecocompatibili.</p>					

**Dettaglio delle sorgenti di rischio:****1) Sostanza utilizzata****Pericolosità(P<sub>chim</sub>):**

---. Sostanze e preparati non classificati pericolosi e non contenenti nessuna sostanza pericolosa = 1.00.

**Esposizione per via inalatoria(E<sub>chim,in</sub>):**

- Proprietà chimico fisiche: Polvere fine;
- Quantitativi presenti: Da 1 Kg a inferiore di 10 Kg;
- Tipologia d'uso: Uso controllato;
- Tipologia di controllo: Ventilazione generale;
- Tempo d'esposizione: Inferiore di 15 min;
- Distanza dalla sorgente: Inferiore ad 1 m.

**Esposizione per via cutanea(E<sub>chim,cu</sub>):**

- Livello di contatto: Contatto accidentale;
- Tipologia d'uso: Uso controllato.

**SCHEDA N.2**

Rischi per la salute dei lavoratori per impiego di agenti chimici in ogni tipo di procedimento, compresi la produzione, la manipolazione, l'immagazzinamento, il trasporto o l'eliminazione e il trattamento dei rifiuti, o che risultino da tale attività lavorativa.

Sorgente di rischio					
Pericolosità della sorgente	Esposizione inalatoria	Rischio inalatorio	Esposizione cutanea	Rischio cutaneo	Rischio chimico
[Pchim]	[Echim,in]	[Rchim,in]	[Echim,cu]	[Rchim,cu]	[Rchim]
<b>1) Sostanza utilizzata</b>					
1.00	3.00	3.00	3.00	3.00	4.24
<p><b>Fascia di appartenenza:</b> Rischio sicuramente: "Irrilevante per la salute".</p> <p><b>Mansioni:</b> Verniciatrice segnaletica stradale.</p>					

**Dettaglio delle sorgenti di rischio:****1) Sostanza utilizzata****Pericolosità(P<sub>chim</sub>):**

. Sostanze e preparati non classificati pericolosi e non contenenti nessuna sostanza pericolosa = 1.00.

**Esposizione per via inalatoria(E<sub>chim,in</sub>):**

- Proprietà chimico fisiche: Polvere fine;
- Quantitativi presenti: Da 1 Kg a inferiore di 10 Kg;
- Tipologia d'uso: Uso controllato;
- Tipologia di controllo: Ventilazione generale;
- Tempo d'esposizione: Inferiore di 15 min;
- Distanza dalla sorgente: Inferiore ad 1 m.

**Esposizione per via cutanea(E<sub>chim,cu</sub>):**

- Livello di contatto: Contatto accidentale;
- Tipologia d'uso: Uso controllato.

# ANALISI E VALUTAZIONE RISCHIO CANCEROGENO E MUTAGENO

La valutazione del rischio specifico è stata effettuata ai sensi della normativa italiana succitata e in particolare si è fatto riferimento al:

- **Regolamento CE n. 1272 del 16 dicembre 2008 (CLP)** relativo alla classificazione, all'etichettatura e all'imballaggio delle sostanze e delle miscele che modifica e abroga le direttive 67/548/CEE e 1999/45/CE e che reca modifica al regolamento (CE) n. 1907/2006;
- **Regolamento CE n. 790 del 10 agosto 2009 (ATP01)** recante modifica, ai fini dell'adeguamento al progresso tecnico e scientifico, del regolamento (CE) n. 1272/2008 del Parlamento europeo e del Consiglio relativo alla classificazione, all'etichettatura e all'imballaggio delle sostanze e delle miscele;
- **Regolamento CE n. 286 del 10 marzo 2011 (ATP02)** recante modifica, ai fini dell'adeguamento al progresso tecnico e scientifico, del regolamento (CE) n. 1272/2008 del Parlamento europeo e del Consiglio relativo alla classificazione, all'etichettatura e all'imballaggio delle sostanze e delle miscele;
- **Regolamento CE n. 618 del 10 luglio 2012 (ATP03)** recante modifica, ai fini dell'adeguamento al progresso tecnico e scientifico, del regolamento (CE) n. 1272/2008 del Parlamento europeo e del Consiglio relativo alla classificazione, all'etichettatura e all'imballaggio delle sostanze e delle miscele;
- **Regolamento CE n. 487 del 8 maggio 2013 (ATP04)** recante modifica, ai fini dell'adeguamento al progresso tecnico e scientifico, del regolamento (CE) n. 1272/2008 del Parlamento europeo e del Consiglio relativo alla classificazione, all'etichettatura e all'imballaggio delle sostanze e delle miscele;
- **Regolamento CE n. 944 del 2 ottobre 2013 (ATP05)** recante modifica, ai fini dell'adeguamento al progresso tecnico e scientifico, del regolamento (CE) n. 1272/2008 del Parlamento europeo e del Consiglio relativo alla classificazione, all'etichettatura e all'imballaggio delle sostanze e delle miscele;
- **Regolamento CE n. 605 del 5 giugno 2014 (ATP06)** recante modifica, ai fini dell'adeguamento al progresso tecnico e scientifico, del regolamento (CE) n. 1272/2008 del Parlamento europeo e del Consiglio relativo alla classificazione, all'etichettatura e all'imballaggio delle sostanze e delle miscele;
- **Regolamento CE n. 1221 del 24 luglio 2015 (ATP07)** recante modifica, ai fini dell'adeguamento al progresso tecnico e scientifico, del regolamento (CE) n. 1272/2008 del Parlamento europeo e del Consiglio relativo alla classificazione, all'etichettatura e all'imballaggio delle sostanze e delle miscele;
- **Regolamento CE n. 918 del 19 maggio 2016 (ATP08)** recante modifica, ai fini dell'adeguamento al progresso tecnico e scientifico, del regolamento (CE) n. 1272/2008 del Parlamento europeo e del Consiglio relativo alla classificazione, all'etichettatura e all'imballaggio delle sostanze e delle miscele;
- **Regolamento CE n. 1179 del 19 luglio 2016 (ATP09)** recante modifica, ai fini dell'adeguamento al progresso tecnico e scientifico, del regolamento (CE) n. 1272/2008 del Parlamento europeo e del Consiglio relativo alla classificazione, all'etichettatura e all'imballaggio delle sostanze e delle miscele;
- **Regolamento CE n. 776 del 4 maggio 2017 (ATP10)** recante modifica, ai fini dell'adeguamento al progresso tecnico e scientifico, del regolamento (CE) n. 1272/2008 del Parlamento europeo e del Consiglio relativo alla classificazione, all'etichettatura e all'imballaggio delle sostanze e delle miscele;
- **Regolamento CE n. 1480 del 5 ottobre 2018 (ATP13)** recante modifica, ai fini dell'adeguamento al progresso tecnico e scientifico, del regolamento (CE) n. 1272/2008 del Parlamento europeo e del Consiglio relativo alla classificazione, all'etichettatura e all'imballaggio delle sostanze e delle miscele;
- **Regolamento CE n. 217 del 18 febbraio 2020 (ATP14)** recante modifica, ai fini dell'adeguamento al progresso tecnico e scientifico, del regolamento (CE) n. 1272/2008 del Parlamento europeo e del Consiglio relativo alla classificazione, all'etichettatura e all'imballaggio delle sostanze e delle miscele;
- **Regolamento CE n. 1182 del 19 maggio 2020 (ATP15)** recante modifica, ai fini dell'adeguamento al progresso tecnico e scientifico, del regolamento (CE) n. 1272/2008 del Parlamento europeo e del Consiglio relativo alla classificazione, all'etichettatura e all'imballaggio delle sostanze e delle miscele;
- **Regolamento CE n. 643 del 3 febbraio 2021 (ATP16)** recante modifica, ai fini dell'adeguamento al progresso tecnico e scientifico, del regolamento (CE) n. 1272/2008 del Parlamento europeo e del Consiglio relativo alla classificazione, all'etichettatura e all'imballaggio delle sostanze e delle miscele;
- **Regolamento CE n. 849 del 11 marzo 2021 (ATP17)** recante modifica, ai fini dell'adeguamento al progresso tecnico e scientifico, del regolamento (CE) n. 1272/2008 del Parlamento europeo e del Consiglio relativo alla classificazione, all'etichettatura e all'imballaggio delle sostanze e delle miscele.

## Premessa

In alternativa alla misurazione degli agenti cancerogeni e mutageni è possibile, e largamente praticato, l'uso di sistemi di valutazione del rischio basati su relazioni matematiche denominati algoritmi di valutazione "semplificata".

La valutazione attraverso stime qualitative, come il modello di seguito proposto, sono da considerarsi strumenti di particolare utilità per la determinazione della dimensione possibile dell'esposizione; di particolare rilievo può essere l'applicazione di queste stime in sede preventiva prima dell'inizio delle lavorazioni nella sistemazione dei posti di lavoro.

Occorre ribadire che i modelli qualitativi non permettono una valutazione dell'esposizione secondo i criteri previsti dal D.Lgs. 9 aprile 2008, n. 81 ma sono una prima semplice valutazione che si può opportunamente collocare fra la fase della identificazione dei pericoli e la fase della misura dell'agente (unica possibilità prevista dalla normativa), modelli di questo tipo si possono poi applicare in sede preventiva quando non è ancora possibile effettuare misurazioni.

Diversi autori riportano un modello semplificato che permette, attraverso una semplice raccolta d'informazioni e lo sviluppo di alcune ipotesi, di formulare delle stime qualitative delle esposizioni per via inalatoria e per via cutanea.

## Evidenza di cancerogenità e mutagenità

Ogni sorgente di rischio cancerogena o mutagena è identificata secondo i criteri ufficiali dell'Unione Europea, recepiti nel nostro ordinamento legislativo.

### Agente cancerogeno

Le sostanze cancerogene sono suddivise ed etichettate come da tabelle allegate.

Nuova Categoria	Descrizione, Frase H
Carc.1A	<p><b>Descrizione</b> Sostanze note per gli effetti cancerogeni sull'uomo. Esistono prove sufficienti per stabilire un nesso causale tra l'esposizione dell'uomo alla sostanza e lo sviluppo di tumori.</p> <p><b>Frase H</b> H 350 (Può provocare il cancro)</p>
Carc.1B	<p><b>Descrizione</b> Sostanze che dovrebbero considerarsi cancerogene per l'uomo. Esistono elementi sufficienti per ritenere verosimile che l'esposizione dell'uomo alla sostanza possa provocare lo sviluppo di tumori, in generale sulla base di:</p> <ul style="list-style-type: none"> <li>- adeguati studi a lungo termine effettuati sugli animali;</li> <li>- altre informazioni specifiche.</li> </ul> <p><b>Frase H</b> H 350 (Può provocare il cancro)</p>
Carc.2	<p><b>Descrizione</b> Sostanze da considerare con sospetto per i possibili effetti cancerogeni sull'uomo per le quali tuttavia le informazioni disponibili non sono sufficienti per procedere ad una valutazione soddisfacente. Esistono alcune prove ottenute da adeguati studi sugli animali.</p> <p><b>Frase H</b> H 351 (Sospettato di provocare il cancro)</p>

Tabella 1 - Classificazione delle sostanze cancerogene

### Agente mutageno

Analogamente agli agenti cancerogeni, le sostanze mutagene sono suddivise ed etichettate come da tabelle allegate.

Nuova Categoria	Descrizione, Frase H
Muta.1A	<p><b>Descrizione</b> Sostanze note per essere mutagene nell'uomo. Esiste evidenza sufficiente per stabilire un'associazione causale tra esposizione umana ad una sostanza e danno genetico trasmissibile.</p> <p><b>Frase H</b> H 340 (Può provocare alterazioni genetiche)</p>
Muta.1B	<p><b>Descrizione</b> Sostanze che dovrebbero essere considerate come se fossero mutagene per l'uomo. Esistono elementi sufficienti per ritenere verosimile che l'esposizione dell'uomo alla sostanza possa risultare nello sviluppo di danno genetico trasmissibile, in generale sulla base di:</p> <ul style="list-style-type: none"> <li>- adeguati studi a lungo termine effettuati sugli animali;</li> <li>- altre informazioni specifiche.</li> </ul> <p><b>Frase H</b> H340 (Può provocare alterazioni genetiche)</p>
Muta.2	<p><b>Descrizione</b> Sostanze che causano preoccupazione per l'uomo per i possibili effetti mutageni. Esiste evidenza da studi di mutagenesi appropriati, ma questa è insufficiente per porre la sostanza in Categoria 2.</p> <p><b>Frase H</b> H 341 (Sospettato di provocare alterazioni genetiche)</p>

Tabella 2 - Classificazione delle sostanze mutagene

## Esposizione per via inalatoria (E<sub>in</sub>)

L'indice di Esposizione per via inalatoria di una sostanza o preparato classificato come cancerogeno o mutageno è determinato attraverso un sistema di matrici di successiva e concatenata applicazione.

Il modello permette di graduare la valutazione in scale a tre livelli: bassa (esposizione), media (esposizione), alta (esposizione).

Indice di esposizione inalatoria (E <sub>in</sub> )		Esito della valutazione
1.	Bassa (esposizione inalatoria)	Rischio basso per la salute
2.	Media (esposizione inalatoria)	Rischio medio per la salute
3.	Alta (esposizione inalatoria)	Rischio alto per la salute

## Step 1 - Indice di disponibilità in aria (D)

L'indice di disponibilità (D) fornisce una valutazione della disponibilità della sostanza in aria in funzione delle sue "Proprietà chimico-fisiche" e della "Tipologia d'uso".

### Proprietà chimico-fisiche

Vengono individuati quattro livelli, in ordine crescente relativamente alla possibilità della sostanza di rendersi disponibile in aria, in funzione della tensione di vapore e della ipotizzabile e conosciuta granulometria delle polveri:

- Stato solido
- Nebbia
- Liquido a bassa volatilità
- Polvere fine
- Liquido a media volatilità
- Liquido ad alta volatilità
- Stato gassoso

### Tipologia d'uso

Vengono individuati quattro livelli, sempre in ordine crescente relativamente alla possibilità di dispersione in aria, della tipologia d'uso della sostanza, che identificano la sorgente della esposizione.

- **Uso in sistema chiuso**  
La sostanza è usata e/o conservata in reattori o contenitori a tenuta stagna e trasferita da un contenitore all'altro attraverso tubazioni stagne. Questa categoria non può essere applicata a situazioni in cui, in una qualsiasi sezione del processo produttivo, possono aversi rilasci nell'ambiente.
- **Uso in inclusione in matrice**  
La sostanza viene incorporata in materiali o prodotti da cui è impedita o limitata la dispersione nell'ambiente. Questa categoria include l'uso di materiali in pellet, la dispersione di solidi in acqua e in genere l'inglobamento della sostanza in matrici che tendono a trattenerla.
- **Uso controllato e non dispersivo**  
Questa categoria include le lavorazioni in cui sono coinvolti solo limitati gruppi di lavoratori, adeguatamente formati, e in cui sono disponibili sistemi di controllo adeguati a controllare e contenere l'esposizione.
- **Uso con dispersione significativa**  
Questa categoria include lavorazioni ed attività che possono comportare un'esposizione sostanzialmente incontrollata non solo degli addetti, ma anche di altri lavoratori ed eventualmente della popolazione in generale. Possono essere classificati in questa categoria processi come l'irrorazione di pesticidi, l'uso di vernici ed altre analoghe attività.

### Indice di disponibilità in aria (D)

Le due variabili inserite nella matrice seguente permettono di graduare la "disponibilità in aria" secondo tre gradi di giudizio: bassa disponibilità, media disponibilità, alta disponibilità.

Tipologia d'uso		A.	B.	C.	D.
Proprietà chimico-fisiche		Sistema chiuso	Inclusione in matrice	Uso controllato	Uso dispersivo
A.	Stato solido	1. Bassa	1. Bassa	1. Bassa	2. Media
B.	Nebbia	1. Bassa	1. Bassa	1. Bassa	2. Media
C.	Liquido a bassa volatilità	1. Bassa	2. Media	2. Media	4. Alta
D.	Polvere fine	1. Bassa	2. Media	3. Alta	4. Alta
E.	Liquido a media volatilità	1. Bassa	3. Alta	3. Alta	4. Alta
F.	Liquido ad alta volatilità	1. Bassa	3. Alta	3. Alta	4. Alta
G.	Stato gassoso	2. Media	3. Alta	4. Alta	4. Alta

Matrice 1 - Matrice di disponibilità in aria

Indice di disponibilità in aria (D)	
1.	Bassa (disponibilità in aria)
2.	Media (disponibilità in aria)
3.	Alta (disponibilità in aria)

## Step 2 - Indice di esposizione (E)

L'indice di esposizione E viene individuato inserendo in matrice il valore dell'indice di disponibilità in aria (D), precedentemente determinato, con la variabile "tipologia di controllo". Tale indice permette di esprimere, su tre livelli di giudizio, basso, medio, alto, una valutazione dell'esposizione ipotizzata per i lavoratori tenuto conto delle misure tecniche, organizzative e procedurali esistenti o

previste.

### Tipologia di controllo

Vengono individuate, per grandi categorie, le misure che possono essere previste per evitare che il lavoratore sia esposto alla sostanza, l'ordine è decrescente per efficacia di controllo.

- **Contenimento completo**  
Corrisponde ad una situazione a ciclo chiuso. Dovrebbe, almeno teoricamente rendere trascurabile l'esposizione, ove si escluda il caso di anomalie, incidenti, errori.
- **Aspirazione localizzata**  
E' prevista una aspirazione locale degli scarichi e delle emissioni. Questo sistema rimuove il contaminante alla sua sorgente di rilascio impedendone la dispersione nelle aree con presenza umana, dove potrebbe essere inalato.
- **Segregazione / Separazione**  
Il lavoratore è separato dalla sorgente di rilascio da un appropriato spazio di sicurezza, o vi sono adeguati intervalli di tempo fra la presenza del contaminante nell'ambiente e la presenza del personale stesso.
- **Ventilazione generale (Diluizione)**  
La diluizione del contaminante si ottiene con una ventilazione meccanica o naturale. Questo metodo è applicabile nei casi in cui esso consenta di minimizzare l'esposizione e renderla trascurabile. Richiede generalmente un adeguato monitoraggio continuativo.
- **Manipolazione diretta**  
In questo caso il lavoratore opera a diretto contatto con il materiale pericoloso utilizzando i dispositivi di protezione individuali. Si può assumere che in queste condizioni le esposizioni possano essere anche relativamente elevate.

Tipologia di controllo		A.	B.	C.	D.	E.
<b>Indice di disponibilità</b>		Contenimento completo	Aspirazione localizzata	Segregazione / Separazione	Ventilazione generale	Manipolazione diretta
1.	Bassa disponibilità	1. Bassa	1. Bassa	1. Bassa	2. Media	2. Media
2.	Media disponibilità	1. Bassa	2. Media	2. Media	3. Alta	3. Alta
3.	Alta disponibilità	1. Bassa	2. Media	3. Alta	3. Alta	3. Alta

**Matrice 2 - Matrice di esposizione**

Indice di esposizione (E)	
1.	Bassa (esposizione)
2.	Media (esposizione)
3.	Alta (esposizione)

### Step 3 - Intensità dell'esposizione (I)

La matrice per poter esprimere il giudizio di intensità dell'esposizione (I) è costruita attraverso l'indice di esposizione (E) e la variabile "tempo di esposizione". L'indice I permette di esprimere, ai tre consueti livelli di giudizio, una valutazione che tiene conto dei tempi di esposizione all'agente cancerogeno e mutageno.

### Tempo di esposizione

Vengono individuati cinque intervalli per definire il tempo di esposizione alla sostanza.

- < 15 minuti
- tra 15 minuti e 2 ore
- tra le 2 ore e le 4 ore
- tra le 4 e le 6 ore
- più di 6 ore

Tempo d'esposizione		A.	B.	C.	D.	E.
<b>Indice di esposizione</b>		Inferiore a 15 min	Da 15 min a inferiore a 2 ore	Da 2 ore a inferiore a 4 ore	Da 4 ore a inferiore a 6 ore	Maggiore o uguale a 6 ore
1.	Bassa esposizione	1. Bassa	1. Bassa	2. Media	2. Media	2. Media
2.	Media esposizione	1. Bassa	2. Media	2. Media	4. Alta	4. Alta
3.	Alta esposizione	2. Media	2. Media	4. Alta	4. Alta	4. Alta

**Matrice 3 - Matrice di intensità dell'esposizione**

Indice di intensità di esposizione (I)	
1.	Bassa (intensità)
2.	Media (intensità)
3.	Alta (intensità)

**Esposizione per via cutanea ( $E_{cu}$ )**

L'indice di Esposizione per via cutanea di un agente cancerogeno o mutageno ( $E_{cu}$ ) è una funzione di due variabili, "Tipologia d'uso" e "Livello di contatto", ed è determinato mediante la seguente matrice di esposizione.

*Livello di contatto*

I livelli di contatto dermico sono individuati con una scala di quattro gradi in ordine crescente.

- nessun contatto
- contatto accidentale (non più di un evento al giorno dovuto a spruzzi e rilasci occasionali);
- contatto discontinuo (da due a dieci eventi al giorno dovuti alle caratteristiche proprie del processo);
- contatto esteso (il numero di eventi giornalieri è superiore a dieci).

Il modello associa, ad ognuno dei gradi individuati del livello di contatto dermico e delle tipologie d'uso, dei livelli di esposizione dermica.

In particolare per la tipologia d'uso "Sistema chiuso" non è necessario continuare con l'analisi.

1. Molto basso (0.0 mg/cm<sup>2</sup>/giorno)

Per le tipologie d'uso, "uso non dispersivo" e "inclusione in matrice" il grado di esposizione dermica può essere così definito:

1. Molto basso (0.0 mg/cm<sup>2</sup>/giorno)
2. Basso (0.0 ÷ 0.1 mg/cm<sup>2</sup>/giorno)
3. Medio (0.1 ÷ 1.0 mg/cm<sup>2</sup>/giorno)
4. Alto (1.0 ÷ 5.0 mg/cm<sup>2</sup>/giorno)

Per le tipologie d'uso, "uso dispersivo" il grado di esposizione dermica può essere così definito:

2. Basso (0.0 ÷ 0.1 mg/cm<sup>2</sup>/giorno)
3. Medio (0.1 ÷ 1.0 mg/cm<sup>2</sup>/giorno)
4. Alto (1.0 ÷ 5.0 mg/cm<sup>2</sup>/giorno)
5. Molto alto (5.0 ÷ 15.0 mg/cm<sup>2</sup>/giorno)

I valori indicati non tengono conto dei dispositivi di protezione individuale e l'esposizione si riferisce all'unità di superficie esposta. Il modello può essere utilizzato per realizzare una scala relativa delle esposizioni dermiche di tipo qualitativo.

<b>Tipologia d'uso</b>		A.	B.	C.	D.
<b>Livello di contatto dermico</b>		Sistema chiuso	Inclusione in matrice	Uso controllato	Uso dispersivo
A.	Nessun contatto	1. Molto Basso	1. Molto Basso	1. Molto Basso	1. Molto Basso
B.	Contatto accidentale	1. Molto Basso	2. Basso	2. Basso	3. Medio
C.	Contatto discontinuo	1. Molto Basso	3. Medio	3. Medio	4. Alto
D.	Contatto esteso	1. Molto Basso	4. Alto	4. Alto	5. Molto Alto

<b>Indice di esposizione cutanea (<math>E_{cu}</math>)</b>		<b>Esito della valutazione</b>
1.	Molto bassa (esposizione cutanea)	Rischio irrilevante per la salute
2.	Bassa (esposizione cutanea)	Rischio basso per la salute
3.	Media (esposizione cutanea)	Rischio medio per la salute
4.	Alta (esposizione cutanea)	Rischio rilevante per la salute
5.	Molto Alta (esposizione cutanea)	Rischio alto per la salute



## ESITO DELLA VALUTAZIONE RISCHIO CANCEROGENO E MUTAGENO

Di seguito è riportato l'elenco delle mansioni addette ad attività lavorative che espongono ad agenti cancerogeni e mutageni e il relativo esito della valutazione del rischio.

### Lavoratori e Macchine

Mansione	ESITO DELLA VALUTAZIONE
1) Addetto alla formazione di manto di usura e collegamento	Rischio alto per la salute.

## SCHEDE DI VALUTAZIONE RISCHIO CANCEROGENO E MUTAGENO

Le schede di rischio che seguono riportano l'esito della valutazione eseguita.

Le eventuali disposizioni relative alla sorveglianza sanitaria, all'informazione e formazione, all'utilizzo di dispositivi di protezione individuale e alle misure tecniche e organizzative sono riportate nel documento della sicurezza di cui il presente è un allegato.

### Tabella di correlazione Mansione - Scheda di valutazione

Mansione	Scheda di valutazione
Addetto alla formazione di manto di usura e collegamento	SCHEDA N.1

### SCHEDA N.1

Rischi per la salute dei lavoratori durante le lavorazioni in cui sono impiegati agenti cancerogeni e/o mutageni, o se ne prevede l'utilizzo, in ogni tipo di procedimento, compresi la produzione, la manipolazione, l'immagazzinamento, il trasporto o l'eliminazione e il trattamento dei rifiuti, o che risultino dall'attività lavorativa.

Sorgente di rischio					
Evidenza di cancerogenicità	Evidenza di mutagenicità	Esposizione inalatoria	Esposizione cutanea	Rischio inalatorio	Rischio cutaneo
[Cat.Canc.]	[Cat.Mut.]	[E <sub>in</sub> ]	[E <sub>cu</sub> ]	[R <sub>in</sub> ]	[R <sub>cu</sub> ]
<b>1) Sostanza utilizzata</b>					
Carc. 2	Muta. 2	Alta	Medio	Alta	Medio
<b>Fascia di appartenenza:</b> Rischio alto per la salute.					
<b>Mansioni:</b> Addetto alla formazione di manto di usura e collegamento.					

### Dettaglio delle sorgenti di rischio:

#### 1) Sostanza utilizzata

##### Frasi di rischio:

H 351 (Sospettato di provocare il cancro);  
H 341 (Sospettato di provocare alterazioni genetiche).

##### Esposizione per via inalatoria(E<sub>in</sub>):

- Proprietà chimico fisiche: Nebbia;
- Tipologia d'uso: Uso dispersivo;
- Tipologia di controllo: Ventilazione generale;
- Tempo d'esposizione: Da 4 ore a inferiore a 6 ore.

##### Esposizione per via cutanea(E<sub>cu</sub>):

- Livello di contatto: Contatto accidentale;
- Tipologia d'uso: Uso dispersivo.

PSC – PIANO DI SICUREZZA E DI COORDINAMENTO, FINALIZZATO ALLA TUTELA DELLA SALUTE E SICUREZZA DEI LAVORATORI NEI CANTIERI, AI SENSI DEL DECRETO LEGISLATIVO 9 APRILE 2008, N. 81, NONCHÉ IN APPLICAZIONE DEI VIGENTI ACCORDI SINDACALI IN MATERIA. STIMA DEI COSTI DELLA SICUREZZA

### **5.3 ALLEGATO 3: FASCICOLO DELLA MANUTENZIONE DELL'OPERA.**

In questa fase progettuale è sufficiente rimandare all'elaborato **"PM – piano di manutenzione dell'opera e delle sue parti"**, allegato al presente PTFE.

#### **5.4 ALLEGATO 4: ALLEGATO “C” DEL PSC - STIMA DEI COSTI ORDINARI E SPECIALI DELLA SICUREZZA.**

L’elaborato di riferimento è costituito da “**QEG – Quadro Economico Generale**” allegato alla presente progettazione e al quale si rimanda per i dettagli.

Gli oneri di sicurezza si compongono di due aliquote.

La prima aliquota è costituita dagli oneri ordinari (**OOS**) che sono già compresi nel costo dei lavori [A.1) – Interventi previsti].

La seconda aliquota è costituita dagli oneri speciali (**OSS**) che sono quelli richiesti dal QEG al punto A.2) e sono necessari per la realizzazione dei baraccamenti, apprestamenti e impianti per n° 1 cantiere fisso principale, n° 9 cantieri secondari, per tutti i cantieri mobili (strade di progetto e posa cavidotti) e per tutti i dispositivi di protezione collettiva richiesti dal Piano di Sicurezza e Coordinamento (d.Lgs. 81/2008 e ss. mm. e ii.).

PSC – PIANO DI SICUREZZA E DI COORDINAMENTO, FINALIZZATO ALLA TUTELA DELLA SALUTE E SICUREZZA DEI LAVORATORI NEI CANTIERI, AI SENSI DEL DECRETO LEGISLATIVO 9 APRILE 2008, N. 81, NONCHÉ IN APPLICAZIONE DEI VIGENTI ACCORDI SINDACALI IN MATERIA. STIMA DEI COSTI DELLA SICUREZZA

## **5.5 ALLEGATO 5: PIANO DI SICUREZZA DELLA NORDEX**

## **Safety instructions**

# **Rules of conduct on, in and around wind turbines**

## **Product series Delta4000**

**Rev. 13/2023-01-27**

Document no.:	E0004553222
Status:	Released
Language:	EN-English
Classification:	Nordex Internal Purpose

- Translation of the original document (E0003937116, rev. 16) -  
This is a translation from German. In case of doubt, the German text shall prevail.

Document will be distributed electronically.

Signed original at Nordex Energy SE & Co. KG, Engineering Department.

---

This document, including any presentation of its contents in whole or in part, is the intellectual property of Nordex Energy SE & Co. KG. The information contained in this document is intended exclusively for Nordex employees and employees of trusted partners and subcontractors of Nordex Energy SE & Co. KG, Nordex SE and their affiliated companies as defined in section 15 et seq. of the German Stock Corporation Act (AktG) and must never (not even in extracts) be disclosed to third parties.

All rights reserved.

Any disclosure, duplication, translation or other use of this document or parts thereof, regardless if in printed, handwritten, electronic or other form, without the explicit approval of Nordex Energy SE & Co. KG is prohibited.

© 2023 Nordex Energy SE & Co. KG, Hamburg

Manufacturer's address as per Machinery Directive:

Nordex Energy SE & Co. KG  
Langenhorner Chaussee 600  
22419 Hamburg  
Germany

Phone: +49 (0)40 300 30 -1000

Fax: +49 (0)40 300 30 - 1101

info@nordex-online.com

<http://www.nordex-online.com>

## Validity

Turbine generation	Product series	Product
Delta	Delta4000	N133/4.X N149/4.X N149/5.X N163/5.X N163/6.X

## Revision index



This revision index is a translation of the revision index in the source document.

Rev.	Date	AST/author
16	2022-11-01	A. Bauer/Tanner AG

Chapter	Modification
All	<ul style="list-style-type: none"> <li>Signal word "NOTE" changed to "NOTICE".</li> </ul>
2.2.2	<ul style="list-style-type: none"> <li>Formulation in the paragraphs on tower vibrations adapted</li> </ul>
2.2.4	<ul style="list-style-type: none"> <li>Rephrased.</li> <li>Sentence and reference to chapter 7.7 Wind-induced tower vibrations added.</li> <li>Table with wind speed limits adjusted New column with tower drawing numbers.</li> <li>Footnote for table added.</li> <li>Subheading "Preparation for ascent" added.</li> </ul>
2.3.4	<ul style="list-style-type: none"> <li>Signal word of the warning notice for staying in the nacelle changed to "WARNING".</li> <li>Sentence and reference to chapter 7.7 Wind-induced tower vibrations added.</li> </ul>
2.3.8	<ul style="list-style-type: none"> <li>Sentence "The switching of any existing earthing switches may only be carried out in a voltage-free state" added.</li> <li>Sentence and reference to chapter 7.7 Wind-induced tower vibrations added.</li> </ul>
4	<ul style="list-style-type: none"> <li>Texts revised (instructions for action highlighted in continuous text).</li> <li>"Escape and rescue route in the area of the gearbox supports (elastomeric bearings)" added.</li> <li>Figure added.</li> </ul>
5.1	<ul style="list-style-type: none"> <li>Point regarding respiratory protection mask changed.</li> </ul>
6.9.2	<ul style="list-style-type: none"> <li>Text adapted: "From software revision R32 onwards the signal light extinguishes flashes."</li> </ul>
7.7	<ul style="list-style-type: none"> <li>New chapter Wind-induced tower vibrations</li> </ul>



## Content

<b>1.</b>	<b>Introduction to these instructions</b> .....	<b>8</b>
1.1	Purpose.....	8
1.2	Target group.....	8
1.3	Content.....	8
1.4	Signs and symbols used .....	9
1.5	Structure of warning notes.....	10
1.5.1	The structure of warning notes.....	10
1.5.2	Warning levels .....	10
1.6	Abbreviations and terms.....	11
1.7	Applicable documents.....	13
<b>2.</b>	<b>Safety regulations</b> .....	<b>14</b>
2.1	Intended use .....	14
2.2	General rules .....	14
2.2.1	Access .....	15
2.2.2	Inside/around the WT .....	15
2.2.3	Operation.....	16
2.2.4	Ascending inside the tower and into the nacelle .....	17
2.2.5	Exiting the WT .....	25
2.3	Additional safety regulations for specialized personnel .....	27
2.3.1	General safety regulations .....	27
2.3.2	Working in the tower base and in the tower .....	29
2.3.3	Using the vertical ladder during erection.....	30
2.3.4	Working in the nacelle.....	30
2.3.5	Working inside the rotor hub, the spinner and the blade root compartment .....	33
2.3.6	Working on the rotor blade .....	34
2.3.7	Working inside the rotor blade .....	35
2.3.8	Working on the electrical system .....	35
2.3.9	Working on the hydraulic system and with hydraulic tools.....	38
2.3.10	Handling hazardous substances and environmental protection .....	38
2.3.11	Regulations for lifting and winch work .....	39
2.3.12	Wind turbine with extended temperature range .....	40
2.4	Special obligations of the owner.....	40
<b>3.</b>	<b>Warning and safety notes inside the WT</b> .....	<b>41</b>
<b>4.</b>	<b>Residual risks</b> .....	<b>44</b>
<b>5.</b>	<b>Safety equipment</b> .....	<b>46</b>
5.1	Basic occupational safety equipment .....	46
5.2	Personal fall protective equipment (PFPE) .....	46
5.2.1	Inspection/maintenance .....	47
5.2.2	Components of the PFPE .....	47

5.2.3	Handling the safety harness .....	49
5.3	Rappelling equipment .....	51
5.3.1	Equipment/accessories .....	52
5.3.2	Inspection/maintenance .....	53
<b>6.</b>	<b>Safety devices .....</b>	<b>54</b>
6.1	Fire extinguishers .....	54
6.2	First-aid kit .....	54
6.3	Fall arrest system .....	54
6.3.1	Fall protection system from <i>Avanti</i> .....	54
6.3.2	<i>Miller Vi-Go</i> fall protection system .....	57
6.4	Rotor lock .....	59
6.5	Key transfer system .....	59
6.6	Personal attachment points .....	59
6.7	Emergency stop switch .....	60
6.8	Medium voltage circuit breaker .....	61
6.9	Indicating safety-relevant situations .....	62
6.9.1	Nacelle and hub .....	62
6.9.2	Bottombox .....	65
6.10	Stopping the pitch system .....	66
6.10.1	Deactivating the pitch system .....	66
6.10.2	Locking the pitch system .....	67
6.11	Stopping the yaw system .....	67
6.11.1	Deactivating the yaw system .....	67
6.11.2	Locking the yaw system .....	68
6.12	Rotor brake selector switch .....	69
6.13	Power circuit selector switch .....	70
6.14	Emergency lighting .....	70
<b>7.</b>	<b>Behavior in specific situations .....</b>	<b>71</b>
7.1	Power failure .....	71
7.2	Thunderstorm .....	71
7.3	Fire .....	72
7.3.1	Fire in the WT .....	73
7.4	Accident .....	74
7.5	Oil spill .....	75
7.6	Earthquake .....	75
7.7	Wind-induced tower vibrations .....	76
7.8	Leaving the nacelle in hazardous situations .....	77
7.8.1	Descending directly from the nacelle .....	79
7.8.2	Descending from the nacelle roof .....	79
7.8.3	Descending from the rotor hub .....	80

7.8.4 Descending a casualty from the nacelle ..... 80

7.9 Leakage of SF<sub>6</sub> gas from MV switchgear..... 82

# 1. Introduction to these instructions

## 1.1 Purpose

This document is intended to ensure the safe operation, safe execution of all necessary work for the erection, commissioning and maintenance and the maintenance/servicing of a Nordex wind turbine (WT).

## 1.2 Target group

This document is intended for employees of Nordex Energy SE & Co. KG, commissioned companies and owners/operators of the wind turbine.



## 1.3 Content

This document contains general regulations and notes for the safe operation, as well as the safe execution of all necessary work steps for the erection, commissioning and maintenance/repair of a Nordex wind turbine (WT). This document applies for a wind turbine in product series Delta4000.

Strict adherence to and observation of these regulations and notes prevent possible dangerous situations. For this reason, it is absolutely essential that all persons operating or working on a wind turbine read this document carefully and act in accordance with the instructions and regulations. Read and understand the safety manual in order to ensure safety on, in and around the WT. In case of queries, resolve these first. If necessary, consult with Nordex. Also read and understand the respective specific safety notes in the technical documentation (which, for example, describe the operation or maintenance).

In addition, the current version of the document G0112P1 Work in and around wind turbines is binding for Nordex employees and those of contractors.

## 1.4 Signs and symbols used

Sign/symbol	Meaning
✓	Prerequisite
➤	A task to be carried out with no specific order
1. 2.	Action with multiple steps. Pay attention to the specific order!
↪	Result of a task
•	Lists with no specific order
-	Subitem of steps or lists
<i>Italic text</i>	Identification of: <ul style="list-style-type: none"> <li>• WT operating modes</li> <li>• Screen and display texts</li> <li>• Proper names, e.g. manufacturer names</li> <li>• Parameter names</li> <li>• Error messages</li> </ul>
	Additional information, notes and hints
	Reference to information in other documents

### SAP no. with revision

An SAP no. with revision digits is written as follows, e.g.:

SAP no. 1036116-XX

- **1036116:** Leading digits of the SAP number
  - **-XX:** Extension for the revision digits
- For the complete SAP no. refer to the respective bill of materials and/or the production order.

## 1.5 Structure of warning notes

### 1.5.1 The structure of warning notes



#### **DANGER**

##### **Type and source of the danger**

Possible consequences (optional)

- Action
- Action

### 1.5.2 Warning levels

There are 4 warning levels depending on the level of danger. The warning levels are marked by signal words and, except for NOTICE, by a danger sign.

Warning level	Description
<b>DANGER</b>	Indicates a hazard with a high level of risk which, if not avoided, will result in death or serious injury.
<b>WARNING</b>	Indicates a hazard with a medium level of risk which, if not avoided, may result in death or serious injury.
<b>CAUTION</b>	Indicates a hazard with a low level of risk which, if not avoided, may result in minor or moderate injury.
<b>NOTICE</b>	Indicates a hazard with a low level of risk which, if not avoided, may result in property damage.

## 1.6 Abbreviations and terms

Abbreviation/ term	Designation	Description
CCV	Cold climate version	-
Electrically instructed person	–	An electrically instructed persons is somebody who has been instructed and, where necessary, trained by an electrically skilled person about the allocated task and potential risks of improper behavior as well as informed about the necessary protective equipment and protective measures.
Electrically skilled person	–	An electrically skilled person is somebody who on account of expert training, knowledge and experience as well as the relevant standards is capable of evaluating the tasks allocated and detecting potential risks.
LOTO procedure	Lockout/tagout procedure	A procedure for preventing unauthorized access, e.g., reactivation of electrical circuits
LSC	Line side converter	Grid-side converter
MC	Main converter	-
MV switchgear	Medium-voltage switchgear	–
MV transformer	Medium-voltage transformer	–
PAP	Personal attachment point	–
PFPE	Personal fall protective equipment	–

Abbreviation/ term	Designation	Description
Qualified persons for personal protective equipment against falls from a height	–	<p>Qualified persons for personal protective equipment against falls from a height meet the following requirements:</p> <ul style="list-style-type: none"> <li>• Comprehensive knowledge in the field of personal protective equipment against falling due to their technical training and experience</li> <li>• Safe dealing with the relevant health and safety regulations, accident prevention regulations and generally accepted rules of technology</li> <li>• Knowledge in the preparation of an assessment of the operationally safe state and the correct use of personal protective equipment against falling</li> </ul> <p>In Germany, these requirements are fulfilled by anyone who has successfully participated in a training course in accordance with BG Guideline "Selection, training and qualification of experts for personal protective equipment against falls from a height" (AsmG 906).</p>
Self-contained electrical operating site	–	<p>Self-contained electrical operating sites are spaces or locations which are used solely to operate electrical systems and are kept locked. Only electrically skilled and electrically instructed persons have access. Persons without electrotechnical training must enter these rooms or locations only when supervised by above-mentioned electrically skilled persons.</p>
Tbd	To be defined	To be defined
Trained, specialized personnel	–	Trained, specialized personnel include those trained, instructed and authorized for the professional execution of work on WTs.
TSL	Tower service lift	–
WT	Wind turbine	–
YPBS	Yaw Power Backup System	–



## 1.7 Applicable documents

Doc. no.	Doc. type	Title
2022786EN	Work instructions	Lock Out Tag Out (LOTO)
E0004554203	Maintenance instructions	General Delta4000 maintenance instructions
G0112P1 EUWI01 (Version 3.0)	Work instructions	Commissioning and work on the main converter for the wind turbine
2026811EN	Documented procedure	Electrical safety rules
G0112P1	Documented procedure	Work in, on and around wind turbines

## 2. Safety regulations

### 2.1 Intended use

The WT is intended to convert the kinetic energy of the wind into electrical energy and to feed this into an existing electricity network.

The WT must be used only for the intended purpose within the specified performance limits and operating conditions.

Usage outside of these parameters is not permitted.

The manufacturer accepts no liability for damage caused by improper use or failure to adhere to safety regulations.

### 2.2 General rules

Persons who want to enter, operate or work on the WT first have read and understood this safety manual, the operating instructions and other applicable documents for the WT.

It is within the interest of your own safety and the safety of other persons to strictly adhere to the safety and operating instructions contained in these documents.



The owner/operator ensures that this safety manual and the current operating instructions as well as all applicable documents are always available in the WT, are freely accessible and are in a usable condition.

## 2.2.1 Access

### NOTICE

When entering a system, the operational readiness of the medium-voltage transformer protection device must be checked by a visual inspection on the transformer panel of the medium-voltage switchgear before the system is stopped. If the protective device is not ready for operation, further operation of the system is prohibited and the repair of the protective device must be initiated.

Persons with pacemakers are not permitted to enter the WT. Strong electromagnetic fields may arise in the WT, which seriously interfere with the function of pacemakers and may result in an immediate danger to the life of the affected person.

The WT is classified as a self-contained electrical operating site. Persons who want to enter the WT or must carry out work in or on the WT must meet special requirements.

The following persons are authorized to access the WT:

- Electrically skilled persons
- Electrically instructed persons

All other persons enter the WT only under the supervision of one of the aforementioned persons.

- When/before entering the WT, before stopping the system, determine the operational readiness of the DMT protective device by performing a visual inspection on the transformer panel of the medium-voltage switchgear.
  - ↳ DMT protective devices with visual display: If the DMT protective device is not in operation while the WT is running, work on and in the system is not permitted.
  - ↳ DMT protective devices without visual display: Check whether the periods for the repeat test have been met. If no valid protocol is available or if the test period has been exceeded, test the protective device as soon as possible.

If a person enters the WT for the first time, an on site induction by an electrically skilled person with knowledge of the turbine takes place.

Use the brake to secure the tower door to prevent the wind from closing it.

The owner of the WT takes suitable measures (e.g. key authorizations) to ensure that unauthorized persons cannot access the WT.

## 2.2.2 Inside/around the WT

1. When inside the WT or in its direct proximity, safety helmet and high safety shoes must be worn.
2. Do not wear loose clothing, jewelry, or open long hair that can cause a hazard by getting caught or pulled into rotating parts.
3. Always follow all warning and safety instructions as well as operating instructions attached to the WT.
4. Do not stand on the lowest tower platform in the area of the tower access system to avoid injuries from falling parts.
5. Do not smoke in the WT.

6. During the stay, secure the WT against unauthorized entry with appropriate signage.
7. If there are several people in the WT, carry out the following steps:
  - Keep the tower door locked from the inside.
  - Leave a system key visible in the locked vehicle to allow access for emergency services.
  - An operational activated radio device must be deposited in the tower base protected against easy third party access.

### **Weather**

The observation of weather changes is necessary in order to take timely measures to prevent dangerous situations in connection with increasing wind or an approaching thunderstorm.

1. Depending on the general weather conditions, observe changes to the weather when inside the WT for prolonged periods, particularly when working in the nacelle, as well as on and in the rotor hub.
2. Always observe the wind speed limits for staying in the WT as Chapter 2.2.4 listed.
3. To prevent the occurrence of tower vibrations, follow the rules and regulations according to Chapter 2.2.4.
4. If tower vibrations occur with unusually large and increasing deflection over time, leave the WT quickly, see Chapter 7.7.

### **2.2.3 Operation**

The WT has been designed, constructed and erected using state of the art technologies and in accordance with the relevant technical standards and regulations.

Incorrect usage may result in dangerous situations, which can put persons' health and lives, and the WT or other material assets at risk.

Operation of the wind turbine is therefore only permitted under the following conditions:

- The WT is operated only in accordance with its intended use.
- The WT is in technically sound condition.
- Operating and maintenance instructions are complied with.

The owner/operator performs operator control actions on the WT only after receiving expert instructions.

Only trained specialized personnel trained, instructed and authorized for this purpose operates the individual components in the WT.

Operating personnel currently undergoing training works on the WT only under the supervision of an experienced person. A successfully completed training must be confirmed in writing.

The WT is operated automatically. The control detects malfunctions during operation. Faults result in corresponding error messages through to the shut-down of the WT. Only trained specialized personnel identifies and rectifies faults.

## 2.2.4 Ascending inside the tower and into the nacelle



### DANGER

#### Fall hazard from a faulty PFPE

Use of the PFPE is prohibited if:

- The inspection labels or test certificates for the PFPE have expired,
  - The PFPE is damaged,
  - The PFPE has been used in a fall.
- Immediately replace PFPE.
- Have PFPE inspected by a competent person.



### DANGER

#### Sudden onset of tower vibrations with large lateral movements Acceleration

- The towers listed in Tab. 1 may not be climbed from the construction stage “Nacelle with drive train without hub” above the listed wind speed limits, even if there is a vibration damper or vibration absorber. No such restrictions on the ascent of the tower need to be observed for previous construction stages.
1. Ensure that access to the nacelle is only by persons who are physically able to do so.
  2. Ensure that qualified personnel meet the following additional requirements, see Chapter 2.3 “Additional safety regulations for specialized personnel”.
  3. If a person goes into the nacelle without abseil and rescue training, ensure that there are at least 2 other persons in the nacelle of the WT who have completed such training.
  4. Only ascend into the nacelle with a wind-tracking WT or activated pitch tower damping.

If neither is possible from a technical point of view, ensure that no tower vibrations with unusually large deflections occur.

**NOTE:** This can be ruled out for tower vibration modes with a maximum deflection above the tower height at the top of the tower (see Chapter 7.7) if the wind does not flow from the side of the turbine or if other damping measures (e.g. cable bracing) are taken.

5. Ensure that the wind speed does not exceed 20 m/s on a 10-min average.
6. For the towers listed below as of “nacelle with drive train without hub” construction status, observe the reduced wind speed limits for the ascent in the tower and into the nacelle. The ascent to the tower is not additionally restricted for previous construction stages.

Table 1: Towers and wind speed limits for ascent, staying and working in the tower and nacelle

Tower <sup>1</sup>	Tower drawing number (see nameplate in each tower section)	Wind speed limit (10-minute average) [m/s]
N133/4.X TS125	01430-E0004551458	15
N149/4.X TS125	01430-E0004787492	15
N149/4.X TS125-01	01430-E0004854592 01430-E0005279088 (AVV2020) 01430-E0005471160 (IEC)	15
N133/4.X TS125-02	01430-E0004936577 01430-E0005279139 (AVV2020) 01430-E0005474273 (IEC)	15
N149/5.X TS125-04	01430-E0005028468 01430-E0005304480 (AVV2020) 01430-E0005476823 (IEC)	15
N133/4.X TS135 N149/4.X TS135	01430-E0004478316	18
N149/5.X TS135-01	01430-E0005430657 (IEC)	18
N163/6.X TS138-00	01430-E0005434751 (IEC)	12
N149/4.X TS145	01430-E0004712653	18
N149/4.X TS145-01	01430-E0004873178 01430-E0005475230 (IEC)	18
N163/5.X TS148-00	01430-E0005258129 01430-E0005463486 (IEC)	15
N149/4.X TS155	01430-E0004653808	18
N149/5.X TS155-02	01430-E0005138577	18
N163/5.X TS159-00	01430-E0005279541 01430-E0005466774 (AVV2020)	18
N163/6.X TS159-01	01430-E0005499489 (IEC)	15

<sup>1</sup> If turbines with steel tube towers and a hub height greater than 120 m are not listed in this table, a wind speed limit of 12 m/s must be assumed on the safe side and the tower department of Nordex Engineering must also be informed.

### Preparation Ascent

1. Inform the responsible Remote Monitoring about the intended ascent.
2. Stop the wind turbine.
3. Disable remote access to the WT.

To do this, switch the operating mode selector switch on the Bottombox to *Local mode* or to *wind turbine stop*, see also the wind turbine operating instructions.

4. Test the emergency lighting in the tower.

### NOTICE

- If 2 consecutive emergency lamps are faulty these must be repaired before ascending into the nacelle.

5. Test the operation of the visual signaling devices and the acoustic signaling device.
6. Actuate the *Lamp test* button.  
As long as the button is actuated, the signaling devices are lit and an acoustic signal is emitted.
7. Remove any loose objects from pockets and clothing and leave them behind in the tower base or secure them from falling down during the ascent.
8. Ensure that the inspection labels and records for the PFPE are valid and the PFPE has not been damaged.
9. Don the safety harness, see Chapter 5.2.3 "Handling the safety harness".
10. Thoroughly remove any contamination on the fall arrest system, especially oil and lubricant.
11. Visually inspect the service lift, vertical ladder and fall protection system, ensure that there is no visible damage and check that the inspection label/inspection record is valid.
12. If the inspection label/inspection record of the vertical ladder has expired or damage is visible, block the vertical ladder from any use.
13. If the inspection label/inspection record of the service lift has expired or damage is visible, block the service lift from any use.

### Communication

Before starting the work and during all work in and on the WT, communication or an emergency call facility must be guaranteed.

Communication must be ensured among the persons in the WT and other persons present in the wind farm and to rescue services in case of emergency.

When ascending to the nacelle, at least one mobile communication device (two-way radio, cell phone) must be carried along.

If no further person is remaining on the ground, a radio device that is activated and secured against access by third parties must be deposited in the tower base.

## Entering the service lift

The following rules apply if a service lift is present:

- During automatic travel for material transportation the simultaneous use of the ladder by persons is prohibited for all service lift variants.
- It is not permitted to use the service lift and the vertical ladder at the same time, as this would endanger the person using the vertical ladder.
- The service lift may only be entered by persons who have been instructed in the operation and daily inspection of the service lift.
- When using the service lift, it is obligatory to always secure yourself against falling from a height. To do this, use the PFPE in connection with the personal attachment points in the service lift cage.
- Do not use the service lift in case of fire.

To use the service lift, proceed as follows:

1. If not already done, perform and document the daily checks of the service lift.



The test plan and report are located in the service lift.

2. Check the support structure of the lift cabin for damage.
3. If irregularities were detected during the above checks:
  - Immediately block the service lift from use.
  - **Service employees:** Prepare a non-conformity report.
  - **Customer:** Inform the wind farm management. Indicate the serial number of the service lift.
4. When using the service lift, it is obligatory to always secure yourself against falling from a height. To do this, use the PFPE in connection with the personal attachment points in the service lift cage.
5. Before using the service lift, familiarize yourself once more with its operation, particularly in the event of a fault, using the operating instructions that are provided on site.
6. If the service lift is found correct enter the lift cage. Take along a fall arrester that is approved for the respective fall arrest system of the vertical ladder.
7. Attach the fastener with energy absorber to one of the personal attachment points in the service lift cage.
8. Start the service lift.
9. Check the track during ascent and descent.



## Vertical ladder

The following rules apply when using the vertical ladder:

- It is obligatory to always secure yourself against falling. To do this, use the PFPE in connection with the fall arrest system.
- Use PPE to prevent falling to secure yourself in the tower and on the wind turbine, cf. Chapter 5.2 "Personal fall protective equipment (PFPE)".
- Before using the vertical ladder, ensure that the service lift is not used at the same time.
- Before using the vertical ladder, remove any loose objects from pockets in clothing and either leave these behind or secure them against falling out. Larger and heavier objects must be transported into the nacelle with the mobile crane.
- Before and during the ascent, carry out a visual inspection on the vertical ladder and fall protection system to ensure that there is no damage.
- If in any doubt, cancel the ascent, and also secure yourself on the ladder upright using the fastener with energy absorber.
- Only one person is present at a time on the vertical ladder in the area between 2 tower platforms.
- Any restrictions concerning the maximum number of persons using the vertical ladder at the same can be found in the user manual and must be observed.
- If a tower platform has an access hatch, close the hatch immediately after passing through it.

## Using the vertical ladder with a fall arrest system



### DANGER

#### Fall hazard due to incorrect use of the vertical ladder

Risk of life-threatening injuries

- Do not allow your full body weight to rest in the fall arrester during the ascent.
- Always have at least 3 points in contact with the vertical ladder: 2 feet and one hand or 2 hands and one foot.

### NOTICE

The vertical ladder has a foldable rest platform about every 9 m.

- Wear safety gloves during the ascent.
- Always access platforms from the left side of the vertical ladder. A personal attachment point is located only here.

1. Attach the fall arrester approved for the respective fall arrest system to the front fall-arrest eyelet and secure it.
2. Attach the fall arrester to the fall arrest system, see Chapter 6.3 "Fall arrest system".
3. Check whether the fall arrester works properly.
4. Check the personal protective equipment for correct fit and perform a suspension test.
5. Ensure that there is no other person on the vertical ladder in the section up to the next platform.  
Otherwise, wait until the other person has reached the next platform.
6. Start the ascent.
7. During the ascent, keep checking regularly if the vertical ladder and the fall arrest system are fully functional and do not show any signs of damage or contamination.

## Using the vertical ladder without fall arrest system



### DANGER

#### Fall hazard due to unsecured use of the vertical ladder

Risk of life-threatening injuries

- If the fall arrest system is not available, use a fastener with energy absorber for securing.
- Attach the fastener to the ladder upright. Solely the ladder rungs are not suitable as attachment point.

If the vertical ladder is used without the fall arrest system being available (e.g. during erection), the persons using the vertical ladder must be secured using the fastener with energy absorber of the PFPE.

Proceed as follows:

1. Start the ascent.
2. At a height of about 1 m, connect one end of the fastener with energy absorber to a ladder upright as high as possible.
3. Only climb the vertical ladder so far that you can still reach the first snap hook of the fastener.
4. Attach the second snap hook of the fastener as high as possible on the vertical ladder upright.
5. Release the first snap hook of the fastener.
6. Move further up the vertical ladder, as described, and always secure yourself with at least one of the two lanyard snap hooks.

## Leaving the vertical ladder



### DANGER

#### Fall hazard due to unsecured departure from vertical ladder

Risk of life-threatening injuries

- Always step off the ladder to the left when accessing a platform from the ladder. A personal attachment point is available only on this side.
1. Before leaving the vertical ladder, attach the fastener with the energy absorber to the personal attachment point on the left at the tower wall.
  2. Remove the fall protection from the vertical ladder.  
If using a fall arrester, remove it from the rail and take it along.
  3. Step off the vertical ladder to the left-hand side, onto the platform.

### Entering the nacelle

The service lift and vertical ladder end at the tower platform below the top tower platform, on the lift platform. The top tower platform can be reached by climbing another short vertical ladder.

1. When the service lift reaches the service lift platform, open the door and attach yourself to the personal attachment point at the tower wall.
2. Release yourself from the personal attachment point in the service lift and then open the railing door.
3. Exit the service lift.
4. Climb the vertical ladder to the top tower platform with the aid of the fall arrest system.
5. Secure yourself to the personal attachment point near the hatch and release the fall arrester from the fall arrest system.
6. Exit the vertical ladder.
7. Close the hatch.
8. Release yourself from the PAP.
9. Ascend into the nacelle.
10. Test the operation of the visual signaling devices and the acoustic signaling device.
11. Actuate the *Lamp test* button.

As long as the button is actuated, the signaling devices are lit and an acoustic signal is emitted.

### Personal fall protective equipment (PFPE)

The following rules apply when using the PFPE:

- Only use your own PFPE.
- Ascent in the wind turbine is only permitted with a valid test certificate on the PFPE or as an entry in the document.
- Check the PFPE for damage before use.
- The use of PFPE that has been stressed due to a fall is prohibited. A competent person inspects the PFPE. Replace the PFPE if necessary.
- The PFPE must be regularly inspected by a competent person in accordance with the local statutory provisions, in Germany every 12 months.

## 2.2.5 Exiting the WT

1. Before exiting the WT move it into the operational state:
  - Switch the operation mode selector switch to *Automatic mode*.
  - Close and secure all hatches and accesses into the WT.



The hatches in the nacelle roof must be closed by hand.

- Inform Remote Monitoring of the intention to leave the WT.
  - Restart the WT if it has been stopped manually.
  - Switch off the lighting.
  - Lock the door in the tower base.
2. Also ensure the following points:
    - The rotor lock is disengaged.
    - The guide rope and the chain for the electric chain hoist must be drawn in.
    - The rotor brake, the pitch system, the manual control unit on the Topbox and the yaw system must be released for automatic mode with the corresponding selector switches.
    - The WT control system must be ready for operation.
    - Any contamination must be removed, and the wind turbine must be cleared of tools and packaging.
  3. If specialist personnel briefly leave the wind turbine although the work to be performed is not yet complete, the following must first be ensured:
    - A remote access to the WT control system is not possible.
    - The WT is in a safe condition.
    - Unauthorized persons are not able to access the WT.
  4. If a wind turbine is left in an unsafe condition, the following must first be ensured:
    - Remote monitoring must be notified of the departure from the wind turbine.
    - Wind turbine must be transferred to a safe condition and secured to prevent unauthorized reactivation (LOTO procedure).
    - Tower door must be locked.



The wind turbine cannot be restarted until after the safe condition has been restored and reported to remote monitoring.

## Ascending inside the tower and into the nacelle



### CAUTION

#### Risk of injury due to restricted access to the nacelle

- Take special care when accessing the nacelle.



### CAUTION

#### Risk of injury when stepping from the ladder to the tower platform

There is a large distance between the ladder and the tower platform.

- Observe the distance between the ladder and the tower platform when stepping from one to the other and vice versa.

## Work on switchgear cabinets

### NOTICE

#### Keep escape and rescue routes clear

Open switchgear cabinet doors can block escape and rescue routes.

- When working on switch cabinets, secure the switch cabinet door in a position of 180° using a magnet or door-stay.

## Regulations for lifting and winch work

### NOTICE

- Use the crane hatch in the rear area of the nacelle for lifting.

## 2.3 Additional safety regulations for specialized personnel

### 2.3.1 General safety regulations

Only trained specialized personnel performs work for the erection, commissioning and maintenance of the WT.

Any work on and in the WT must be performed only after a manual stop.



If the operating mode selector switch on the Bottombox is not in the *WT Automatic* position, a rotor blade moves to the damping position ( $11^\circ$ ) when the system is stopped. The pitch tower damping can be switched on or off manually using a button in SCADA (page *Service/Pitch/Tower damping*). With manual activation it can also be selected there which rotor blade should move into the damping position.

During work in the WT, at least 2 employees must be on site at all times.

During work with sparking tools, a second person with a fire extinguisher must be ready in the working area.

If sparks occur, use temporary covers in the working area to prevent a fire.

In addition, the generally accepted rules on safe and proper execution of work as well as the latest versions of the accident prevention regulations must be observed.

In all countries where turbines are erected the existing national regulations concerning accident prevention and environmental protection must be adhered to.

#### Specialized personnel

For the specialized personnel working at the WT the following requirements apply:

- Regularly takes part in rescue training and first-aid training
- Possesses a valid certificate for working at heights
- Training for qualified electricians or electrotechnically instructed persons

#### Safety equipment

- Each employee must bring and use only their own PFPE.
- One descender device for every 2 persons must be brought to the respective work areas.
- It is mandatory to wear safety goggles for any work inside tower and nacelle.
- Use hearing protection when carrying out noisy work, particularly in the tower.
- When using hearing protection, reliable communication between the persons present must be ensured. Communication must be defined using hand signals agreed in advance.
- In the case of work on hydraulic or cooling system, emergency eyewash bottle must be carried along.

#### Responsibility and communication

- For the period of the work to be completed, the responsible employee is technically and disciplinary responsible for all subordinate employees.

- Before starting the work, the responsible employee instructs subordinate employees in the safety regulations to be observed, and ensures that they are adhered to.
- The responsible employee is familiar with the telephone numbers of the local rescue services and the power utility and keeps them readily available. Ensure that communication with rescue services is possible at all times.
- It must be ensured that all persons involved are able to perfectly communicate at all times (if necessary, an interpreter must be used).
- Ensure that an adequate number of two-way radios with uniform frequencies is available.

### Preventing re-activation and remote access



2022786EN Lock Out Tag Out (LOTO)



## DANGER

### Life-threatening injuries from electrical or mechanical energy

- When securing against being switched on again, use the lockout tagout procedure (LOTO procedure), described in work instruction 2022786EN. Use the corresponding lockout/tagout devices.

- Before starting work on the WT, inform operations management, then carry out a manual stop and prevent remote access to the control system. For this, the operating mode switch must be set to *Local*.  
  
This also applies for the WT at standstill as this may be due to an error that occurred during idle mode. If the error is no longer active, the WT will automatically restart.
- If parts of the WT or the entire WT are switched off during maintenance or repair work, these parts must be secured against automatic or accidental re-activation.

### Changing settings and repair work

- To ensure the correct and safe operation of the WT, only modify the switching points at monitoring and control components set by the manufacturer for test purposes, e.g. pressure monitoring device, valves, throttles or control parameters.
- Once tests have been completed, the specified values must be reset immediately.
- Only use original spare parts from the manufacturer for repair work. It is prohibited to use parts from manufacturers that have not been expressly approved by the manufacturer of the WT.



### **Disassembling safety devices**

- If it is necessary to disassemble safety devices in order to execute work steps, these must be re-assembled directly after the work has been completed, and must then be checked for proper functioning.
- The permanent disabling or removal of safety devices is prohibited.

### **Using the electric chain hoist**

- Use only by trained and qualified personnel.
- Transporting people with the mobile crane is prohibited.
- Do not stand or walk under suspended loads.
- Secure a wide area on the ground underneath the suspended load.
- The crane hook must be secured with a guide rope from the ground and be kept clear from the tower.
- The use of the crane must be canceled if it is likely to be unsafe due to bad weather, e.g., strong gusty wind.
- Communication between the acting persons in the nacelle and on the ground must be ensured.

## **2.3.2 Working in the tower base and in the tower**

The wind speed limits listed in Chapter 2.2.4 also apply to work in the tower basement and in the tower.

Live cables may get damaged during work in the cable vault. Therefore:

- Before the start of work, the cables in the tower basement must be protected from mechanical damage, e.g. with rubber mats.
- Do not step onto cables.
- Protect the cables appropriately against mechanical damage.
- Check the cables for damage after completing the work.

While in the cable vault, the escape route must be kept free at all times. Using the manual control unit, position the service lift approx. 2 m above the hatch. Prevent reactivation of the service lift with the mechanical lock (transport securement) according to the manufacturer's operating instructions.

Protect the medium voltage cable from mechanical effects when working in the tower and on the tower platforms.

A tower platform can be safely accessed on activation or deactivation of the medium voltage.

Work on and on top of the vibration damper or vibration absorber located in the tower is only permitted up to a wind speed of 12 m/s on a 10-minute average. This restriction does not apply to entering the tower platform.

### 2.3.3 Using the vertical ladder during erection

During erection, it may occur that the fall arrest system is not yet available, or has not yet been released for use.

Special rules of conducts must be observed when using the vertical ladder:

- A sign on the vertical ladder must explicitly indicate that the fall arrest system is not yet available, and that the person ascending the vertical ladder must be secured against falling using the fastener with energy absorber.
- Always safeguard yourself against falling by alternately attaching the two ends of the fastener with energy absorber to the ladder uprights.

### 2.3.4 Working in the nacelle

#### NOTICE

Only perform maintenance work on the drive train when the rotor lock is engaged.

During all work in the nacelle, observe the green, yellow and red signal lamps. Make sure that the green signal lamp is lit permanently and the yellow and red signal lamp are not lit, see Chapter 6.9 "Indicating safety-relevant situations". If this is not the case, the WT is in a safety-relevant condition. In this case, the responsible employee decides which work may have to be stopped.

#### Permissible wind speeds

Work in the nacelle is only permitted up to the following wind strengths:

- $\leq 9$  m/s in a 10-minute average: Work at the exposed drive train if the drive train has been locked exclusively by the rotor brake
- $\leq 12$  m/s in a 10-minute average: Work on the exposed drive train if it has been locked with the rotor lock
- $\leq 12$  m/s in a 10-minute average: Working in the rotor hub hazard area
- $\leq 20, \leq 18, \leq 15$  or  $\leq 12$  m/s in 10-min-mean (see restrictions in Chapter 2.2.4):

If the maximum permissible wind speed is exceeded, this is indicated by an acoustic and visual alarm. In this case, the responsible employee decides which work may have to be stopped.

From software revision R32, the acoustic and visual signaling for work in the nacelle is dependent on the tower. If the system is operated with a software revision of less than R32, the responsible employee must regularly check the current wind speed in the SCADA system for systems with lower wind speed limits ( $< 20$  m/s).

#### After entering the nacelle

Immediately after entering the nacelle, carry out the following initial tasks prior to performing any maintenance or repair work:

- Move the rappelling device and descender to be carried in the service vehicle into the nacelle and keep it at hand.



## WARNING

If more than 2 persons are to remain in the nacelle, a sufficient number of descender devices must be transported into the nacelle.

### Fixed guards

If fixed guards (e.g., generator coupling cover) must be removed during maintenance work or repairs, these must be completely reassembled with all fasteners after work is completed.

### Working on the drive train

In the case of an error in the pitch system, i.e. not all rotor blades are in the 95 ° position, rectify the error before starting any work on the drive train.

Always lock the rotor on the rotor shaft when working on the drive train. The rotor is locked with the rotor brake only if required for completing certain work steps.

All rotor blades must be in the stop position when working on the drive train. The pitch tower damping therefore shall not be active. Yaw tracking must be activated if the pitch tower damping is not active. Work on the drive train is therefore only permitted when the wind turbine is tracking the wind. If this is not possible from a technical point of view, it must be ensured that no tower vibrations with unusually large deflections occur.

**NOTE:** This can be ruled out for tower vibration modes with a maximum deflection above the tower height at the top end of the tower (see Chapter 7.7) if the wind does not flow from the side of the turbine or if other damping measures (e.g. cable bracing) are taken.

When the rotor brake is closed, the pitch tower damping is automatically deactivated. If other work is required with the brake open, the pitch tower damping in the SCADA must be set to the *Off* operating mode (Page *Service/Pitch*). A manually switched off pitch tower damping is indicated with FM2009.

## NOTICE

A system start cancels the manual deactivation of the pitch tower damping.

### Working on the roof



## DANGER

### Fall hazard due to incorrect use of the vertical ladder

Potentially fatal injuries due to falling from the ladder in the nacelle.

- Use the provided ladder to access the nacelle roof.
- Attach the ladder to the respective attachment point before the exit hatch.
- Ensure stable positioning of the ladder feet on the access levels.



## DANGER

### Falling hazard when working on the nacelle roof

Risk of life-threatening injuries by falling from the nacelle roof.

- Secure to PAP with PFPE.

Work on the nacelle roof is not permitted at 10-minute average wind speeds above 12 m/s.

Only areas that are sanded and colored must be stepped on. When working on the roof, the employee secures to one of the marked personal attachment points using a fastener with energy absorber. Furthermore, the employee remains in regular verbal or visual contact with one of the other employees. If necessary, he initiates the necessary rescue measures in due time.

### Working alone in the nacelle

If a person is working alone in the nacelle, they remain in regular verbal or visual contact with one of the other employees. If necessary, he initiates the necessary rescue measures in due time.

### Staying in the nacelle with the WT in operation



## DANGER

### Falling hazard from strong acceleration

Risk of life-threatening injuries from the triggering of a brake program

- Ensure a firm foothold during operation.
- Hold on to suitable components with both hands.

Staying/working in the nacelle during operation is prohibited. If it is necessary to stay in the nacelle with the turbine in operation in order to complete certain work steps (e.g., for test runs), the following work steps must be observed:

- Make sure that all guards covering rotating components are present.
- Make sure that all escape routes are free from obstacles.
- Haul in the guide rope and chain of the mobile crane.
- Tight work clothes must be worn.
- No persons shall be present in the nacelle or in the rotor hub during activation of the medium voltage supply. It is possible to remain below the nacelle, e.g. on the oil-proof platform in the yaw area below the machine frame.
- Take up a safe position between the Topbox and generator.
- Hearing protection must be worn and reliable communication between the present persons must be ensured.
- Only perform test runs in the operation mode *Local mode*.

### 2.3.5 Working inside the rotor hub, the spinner and the blade root compartment

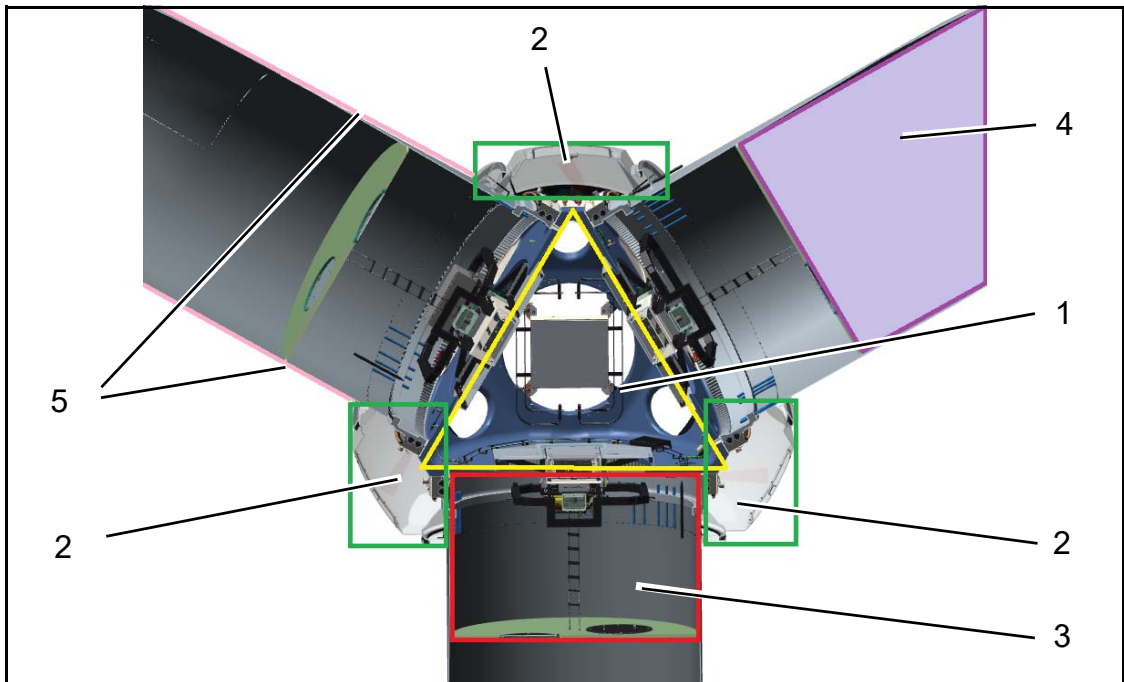

Fig. 1: Operating ranges

- |   |                                   |
|---|-----------------------------------|
| 1 Inside the rotor hub (yellow)           | 2 Within the spinner (green)      |
| 3 Inside the blade root compartment (red) | 4 Inside the rotor blade (violet) |
| 5 Outside on rotor blade (pink)           |                                   |

In all cases, it is only permitted to enter the rotor hub and perform work inside the rotor hub, the spinner or the blade root compartment, cf. Fig. 1, if the following conditions are fulfilled:

- The 10-minute average wind speed is not higher than 12 m/s.
- The rotor is locked on the rotor shaft, see Chapter 6.4 "Rotor lock".
- The rotor lock must be secured in accordance with the LOTO procedure, cf. Chapter 2.3.1 "General safety regulations" (section "Securing to prevent reactivation and remote access").
- Regular visual or voice contact with a second employee must be ensured. This second person must be able to initiate any necessary rescue measures within a reasonable time.
- A descender device is in the rotor hub.
- Observe the green signal lamp during any work in the rotor hub.

If the green signal lamp is not permanently illuminated, a safety-related condition has occurred. In this case, the responsible employee decides which work may have to be stopped.

In all cases, access to and work in the blade root compartment, cf. Fig. 1, is only permitted if the corresponding pitch drive has first been blocked.

### 2.3.6 Working on the rotor blade

In all cases, the performance of work on the outside of the rotor blade, cf. Fig. 1, is only permitted if the following conditions are fulfilled:

- The 10-minute average wind speed is not higher than 12 m/s.
- The WT is aligned with the wind or one of the upper rotor blades (not the one in front of the tower) is at 11°.
- The rotor is locked on the rotor shaft, see Chapter 6.4 "Rotor lock".
- The rotor lock must be secured in accordance with the LOTO procedure, cf. Chapter 2.3.1 "General safety regulations" (section "Securing to prevent reactivation and remote access").
- The yaw system is locked, see Chapter 6.11 "Stopping the yaw system".
- The corresponding pitch drive must be locked out and tagged out and blocked, cf. Chapter 6.10 "Stopping the pitch system".
- If implemented, the anti-icing system must be safely locked out and tagged out and secured to prevent reactivation.
- Regular visual or voice contact with a second employee must be ensured. This second person must be able to initiate any necessary rescue measures within a reasonable time.

### 2.3.7 Working inside the rotor blade

In all cases, the performance of work inside the rotor blade, cf. Fig. 1, is only permitted if the following conditions are fulfilled:

- The 10-minute average wind speed is not higher than 12 m/s.
- The WT is aligned with the wind or one of the upper rotor blades (not the one in front of the tower) is at 11°.
- The rotor is locked on the rotor shaft, see Chapter 6.4 "Rotor lock".
- The rotor lock must be secured in accordance with the LOTO procedure, cf. Chapter 2.3.1 "General safety regulations" (section "Securing to prevent reactivation and remote access").
- The yaw system is locked, see Chapter 6.11 "Stopping the yaw system".
- The corresponding pitch drive must be locked out and tagged out and blocked, cf. Chapter 6.10 "Stopping the pitch system".
- A descender device is in the rotor hub.
- Regular visual or voice contact must be ensured with a second employee who is in the rotor hub. A third employee must be located in the nacelle.
- Observe the green signal lamp during any work in the rotor hub.

If the green signal lamp is not permanently illuminated, a safety-related condition has occurred. In this case, the responsible employee decides which work may have to be stopped.

### 2.3.8 Working on the electrical system



2022786EN Lock Out Tag Out (LOTO)



#### **DANGER**

##### **Life-threatening injuries from electrical or mechanical energy**

- When securing against being switched on again, use the lockout tagout procedure (LOTO procedure), described in work instruction 2022786EN. Use the corresponding lockout/tagout devices.

Work on the electrical system is only allowed when the pitch tower damping is activated or when the WT is tracking the wind. If neither is possible from a technical point of view, it must be ensured that no tower vibrations with unusually large deflections occur.

**NOTE:** This can be ruled out for tower vibration modes with a maximum deflection above the tower height at the top end of the tower (see Chapter 7.7) if the wind does not flow from the side of the turbine or if other damping measures (e.g. cable bracing) are taken.

Only electrically skilled persons and electrically instructed persons perform work at the electrical equipment of the WT.

Only electrically skilled persons with valid switching authority and a switching order shall perform activities on the medium-voltage switchgear.

Switching the medium voltage under load is prohibited:

- Manual switching of the medium-voltage switchgear in the WT under load is prohibited.
- Any earthing switches that may be present may only be switched in the de-energized state.
- The simulation of grid disconnections may be tested during the commissioning phase under the following conditions (e.g. as part of special grid operator acceptance tests):
  - The disconnection of the medium voltage at substation level under load may be used to simulate a disconnection from the grid.
  - The disconnection of the medium voltage at the WT level under load may only be used remotely (e.g. by changing parameters) in order to simulate a disconnection from the grid.
  - It must be ensured that no one is within 1.5 x the blade tip height of the WT during this test.
  - Triggering the emergency stop button under load is permitted and should preferably be used to simulate disconnection from the grid.

Work on electrical systems that are controlled by frequency converters is only permitted after the voltage intermediate circuit capacitors have been discharged.

Observe the following specifications from work instruction G0112P1EUWI01 when working on the main converter:

- To verify the deenergized state, select a measuring point after a  $\leq 50$  A fuse in the grid current path.
- Only actuate load breakers that are connected directly to the low-voltage side of the WT medium-voltage transformer without a back-up fuse if the medium-voltage switchgear has been isolated on the transformer panel beforehand.

Electrical equipment on which inspection, maintenance and repair work must be performed, must be disconnected prior work.



Actuating an emergency stop switch does not result in a dead system.

To ensure that the system is dead, 5 safety rules must be observed:

1. Switch to zero potential.
2. Secure against reactivation.
3. Verify that the system is dead.
4. Ground and short-circuit.
5. Cover or seal off adjacent live components.



**Delta4000/4.X and Delta4000/5.X only:** To verify the deenergized state, use two-pole voltage testers in accordance with EN 61243-3 (IEC 61243-3), measurement category CAT III 1000 V or CAT IV 600 V. Devices that comply with this standard (not equipped for current measurement) prevent the development of arc short-circuits.

Two-pole voltage testers according to IEC 61010-2-030, measurement category CAT IV 1000 V, are also permitted.



## WARNING

### **Only N163/6.X: Serious injuries from arcing faults**

When taking measurements with a non-authorized voltage tester, voltage flashovers (arcing faults) lead to the destruction of the voltage tester. This can result in severe burns to the hands and face.

- Use voltage testers with sufficient dielectric strength (safe to operate up to 1200 V CAT IV).
- Make sure that only electrically skilled persons perform the work.

**Delta4000/6.X only:** To verify the deenergized state, use two-pole voltage testers in accordance with IEC 61010-2-030, measurement category CAT IV 1000 V. Devices that comply with this standard (not equipped for current measurement) prevent the development of arc short-circuits.

Only electrically skilled person with switching authority determine the zero-potential state and measure voltages at the converters/converter cabinets up to 1500 V DC. These inspections must be performed only while wearing complete and suitable PPE (helmet with face protection, insulating gloves, insulating jacket), which is mandatory for persons with switching authorization.

Always keep the electrical switch cabinets locked. Only authorized persons who are in the possession of a key or special tools are authorized to access these switch cabinets. If work must be performed on a switch cabinet integrated into a fire extinguishing system, the fire extinguishing system must be deactivated before starting any work.

Any work on live parts or cables is prohibited. The only exception is troubleshooting by specialist staff with suitable measuring devices and test adapters, measuring category CAT III 1000 V or CAT IV 600 V or CAT IV 1000 V.

Do not clean electrical equipment with water or similar liquids.

### 2.3.9 Working on the hydraulic system and with hydraulic tools

Only appropriately trained specialized persons perform work at the hydraulic system of the WT.

Prior to the work all hydraulic turbine components, including any accumulator present, must be depressurized and the hydraulic pump be disconnected by an electrically skilled person or electrically instructed person observing the 5 safety rules.

Ensure everything is kept scrupulously clean and prevent dirt and water from entering the system when performing work on the hydraulic system.

Always wear safety goggles and safety gloves when working on the hydraulic system or with hydraulic tools (e.g., hydraulic preloading of screw connections). User instructions and safety notes of hydraulic tool manufacturers must be observed.

### 2.3.10 Handling hazardous substances and environmental protection

When handling hazardous substances such as oils, greases, coolants, or cleaning fluids, observe the manufacturer's safety and using instructions applying to the product. The responsible employee carries these instructions along. Use the prescribed protection measures, e.g. wearing safety gloves or safety goggles.

Any work that is performed on the WT must comply to the regulations of waste avoidance and of proper waste treatment and waste disposal.

Especially, ensure that substances hazardous to ground water, such as greases, oils, coolants and solvent-based cleaning fluids, cannot penetrate into the ground, into bodies of water or into the sewage system. Collect, store and transport these substances in suitable containers and dispose of them professionally.

Remove any oil leaks without delay in order to avoid the risk of slipping.

Determine and eliminate the cause of abnormal leaks. If this is not possible, the WT must be stopped and locked.

Observe in-house and legal regulations on the reporting of environmental incidents.

The storage of combustible materials in the wind turbine is prohibited.

To prevent fire hazards, cleaning supplies are properly disposed of after work is completed.

## 2.3.11 Regulations for lifting and winch work

### NOTICE

- Shut down the yaw system before crane operations.

#### General

The regulations for lifting and winch work differ from one country to another. The trained and qualified employee obtains information about the country-specific regulations in good time before starting the work. He instructs the employees under his supervision about these regulations in writing.

Make sure that a contact person familiar with these regulations is available to discuss them.

#### Regulations on lifting of components

Only suitable, approved and certified lifting tackles with sufficient load capacity is used to hoist components.

To avoid uncontrolled swinging of the load, position and raise the crane hook exactly vertical above the lifting tackle when lifting loads.

Make sure that during the lifting of parts no person is present under the suspended load.

All individuals maintain adequate safety distance from suspended loads to prevent injuries from falling objects.

Special work under suspended loads, which cannot be completed in a different way, is permitted only at the express instruction of a defined responsible person. Prerequisite for this is a clear agreement with the crane operators and a safety person.

#### Weather conditions

During thunderstorms, all crane work must be stopped due to a risk of lightning striking the crane or a component. For behavior during thunderstorms, see Chapter 7.2 "Thunderstorm".

Consult the crane operator to determine the maximum wind speed at which crane work is possible.

The limit wind speed for crane work depends on the type of crane, the design of the crane and the wind conditions.

The crane operator is fully responsible during all crane work.

The responsible employee and the crane operator mutually agree when crane work is stopped due to the wind conditions and when they can be resumed.

### 2.3.12 Wind turbine with extended temperature range

As an option, Nordex WT's can be designed for an extended temperature range.

#### WTs in CCV design

WTs with the CCV option are designed for operating at deep temperatures down to  $-30\text{ }^{\circ}\text{C}$ . Work on the WT, however, is permitted only at temperatures down to  $-20\text{ }^{\circ}\text{C}$ .

When staying or working inside the WT under extremely low temperatures, do not touch any metallic parts with bare hands because there is the risk of freezing to it. Wear safety gloves.

The tools and accessories must be suitable for use under extreme frost conditions.

## 2.4 Special obligations of the owner

The owner/operator is particularly responsible for ensuring a high degree of safety when operating the WT and while persons are inside the WT.

The owner guarantees the following:

- Only authorized persons have access to the WT, e.g., by means of an appropriate key concept. If no authorized persons are in the WT, it is kept locked.
- This and all other documents stored in the WT by the manufacturer (e.g. the operating instructions for the WT and circuit diagrams) are always ready for use and available in the WT.
- The signage at and in the WT is in a proper condition. If necessary, it will be replaced.
- The work steps required for WT maintenance are organized and executed on time and in accordance with the manufacturer's specifications.
- For their presence in the WT and that of accompanying persons a separate safety concept has been prepared and is being applied, in particular regarding rescue during an emergency.
- The WT is stopped as soon as there is a risk of icing, and is restarted only when there is no risk of ice throw.

### Inspections of special equipment



E0004345392 General maintenance instruction Delta4000

There are specific, periodic inspection obligations for WT safety equipment, various safety devices and turbine components for all countries in which turbines are erected.

### 3. Warning and safety notes inside the WT

Corresponding signage in the WT warns against potential danger situations, see table below.





The signs fitted at various turbine components include operating instructions and rules of conduct and must be observed.

#### NOTICE

The owner is responsible for ensuring that the signs in and on the WT are in a usable condition and are replaced as necessary.

Sign/symbol	Meaning
	Warning of a fall hazard
	Warning of a crushing hazard
	Warning of hand injury
	Warning of hazardous voltage
	Warning of slip hazard
	Warning of tripping hazard
	Warning of hot surfaces
	General warning
	Warning of outgassing batteries

Sign/symbol	Meaning
	Warning against automatic start-up
	No open flames
	No entrance for persons with pacemakers or implanted defibrillators
	Access for unauthorized persons is forbidden
	No smoking
	Do not step here
	General sign giving orders
	Wear hearing protection
	Use a helmet
	Use safety gloves
	Wear safety goggles
	Wear protective clothing

Sign/symbol	Meaning
	Secure yourself with a rope
	First-aid kit
	Escape route
	Fire extinguishers

## 4. Residual risks

Nordex WT's comply with state of the art technology and have high safety standards. Despite this, certain risks remain when the WT is operated, and particularly when performing maintenance work in and on a WT.

### Slip hazard due to ice

In icy conditions, there is an increased risk of slipping when approaching the WT, and particularly when using the external staircase. This may result in serious injuries.

1. When entering the WT, move carefully and prudently.
2. Carry and apply gritting materials.

### Ice throw

In the cold season there is a risk of ice being thrown off the WT. This may result in life-threatening injuries.

Where required, the owner is obliged to point out the risk of ice throw by means of suitable signs and labels, e.g., a sign in the access area.

The owner is responsible for stopping the WT when there is a risk of icing.

1. Move cautiously and carefully when approaching the WT.
2. Do not stand below rotor blades.
3. The wind turbine must be restarted only when the owner/operator has assured himself on site that there is no longer a risk of ice throw.

At locations with increased risk of icing, the WT can be equipped with an optional ice sensor that automatically stops the WT when ice buildup is detected.

### Falling objects

When working at height, objects can fall down and cause serious or fatal injuries.

1. Do not stand under people working at height.
2. Secure the danger area on the ground.
3. Do not enter the danger areas.
4. Wear personal protective equipment.

### Falling and dropping into the safety harness

When working at height, it is possible for the person working to fall and fall into the safety harness, even if all rules of conduct are observed. Suspension trauma and the associated health hazards can result.

1. Wear a safety harness when working at great heights.
2. Always carry rescue equipment with you.
3. Immediately free the supported person from the safety harness.



### Slips, trips and falls

Due to different step heights and step sizes as well as confined space conditions, persons may trip or fall, especially in the nacelle and the rotor hub.

People may slip and fall due to minor leaks, grease soiling or exposure to the elements.

This may result in life-threatening injuries.

1. Always keep the work area clean.
2. Wear fall protection when working at heights.
3. Remove any spilled liquids immediately.
4. Cover exposed cables with step protection.
5. Ensure sufficient lighting of the work area.
6. Move carefully and prudently in the WT.

### Escape and rescue route in the area of the gearbox supports (elastomeric bearings)

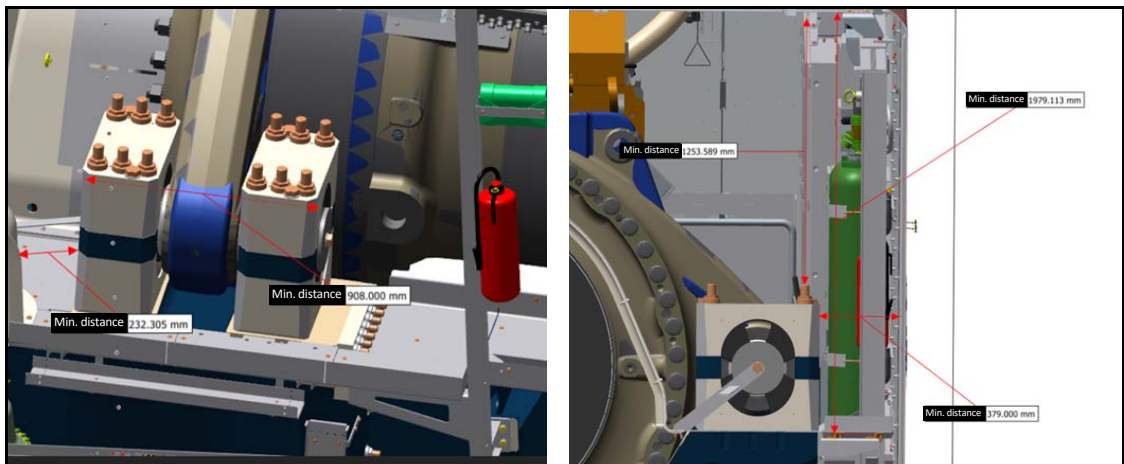

*Fig. 2: Narrow point at the gearbox supports*

The distance between the gearbox and the nacelle housing is restricted by the gearbox supports. The clearance width in the lower area of the gearbox supports is less than 500 mm. This can cause people to bump and fall.

The constriction is limited to a short area and was evaluated in a risk assessment. There is a sufficient possibility of escape. A rescue concept is available for the recovery of injured persons.

## 5. Safety equipment

The WT is equipped with various pieces of safety equipment to ensure safety inside the WT.

### NOTICE

A competent person inspects the safety equipment regularly in accordance with manufacturer specifications.

For safety equipment that is permanently stored in the WT, the owner/operator of the WT is responsible for completing these inspections.

### 5.1 Basic occupational safety equipment

Persons who want to enter the WT have the following basic occupational safety equipment:

- Suitable protective clothing
- Safety shoes, ankle-high, S3
- Safety helmet with chin strap
- Safety gloves
- Safety goggles
- Rescue hood (during ascent)

Additional personal protection equipment is required depending on the task:

- An additional light source for work in areas with poor lighting
- Hearing protection for noisy work in the tower or in the nacelle
- A hardhat with face protection, insulating gloves, insulating jacket and insulating mat for switching operations on the medium-voltage level
- Respirator, if a fault has occurred in the power section of the electrical system (risk of harmful particles after arcing faults or fire)

Personal fall protective equipment (PFPE) must also be used for ascent in the tower using the ladder or the service lift, and while remaining in a fall hazard area, cf. Chapter 5.2 "Personal fall protective equipment (PFPE)".

### 5.2 Personal fall protective equipment (PFPE)

In addition to the standard protective clothing, which includes at least safety shoes (ankle high, S3), safety gloves and a safety helmet, personal fall protective equipment (PFPE) is required when using the ladder.

It protects against falling while standing or walking in a fall hazard area.

The PFPE for the owner and an accompanying person can be procured through Nordex.

### NOTICE

The scope of supply of the PFPE depends on the applicable contract.

On contractually agreed delivery of PFPE, the owner is owner is obliged to carefully store the PFPE.

In a wind farm where not all WTs are equipped with PFPE, the owner must provide suitable information on the storage location of the PFPEs available in the wind farm in all wind turbines.

### 5.2.1 Inspection/maintenance

A qualified person must inspect the PFPE in accordance with local legislation, in Germany every 12 months.

The owner/operator is responsible for independently organizing inspection of the PFPE, cf. Chapter 2.4 "Special obligations of the owner".

### 5.2.2 Components of the PFPE

The PFPE for specialist personnel comprises the following parts:

- 1 safety harness, consisting of:
  - Abdominal and dorsal lug,
  - Chest eyelet and/or
  - Abdominal eyelet
- 1 fastener with 2 energy absorbers
- 1 fall arrester, permitted for use with the respective fall arrest system in the tower
- 1 adjustable work-positioning lanyard
- 1 webbing sling
- 2 carabiners with trilock closure

In EU member states, the PFPE must comply with standards EN 361 (safety harnesses), EN 353-1 (fall arrest systems), EN 354 (fastener) and EN 362 (connectors).

#### Safety harness

The safety harness has a sternal fall-arrest eyelet, e.g., for attaching a fall arrester, and a dorsal fall-arrest eyelet, e.g., for rescues, see fig.3.

The adjustable lanyard can be attached to the two lateral work-positioning eyelets of the abdominal strap.



Fig. 3: Safety harness (example)

- |                                    |                              |
|------------------------------------|------------------------------|
| 1 Dorsal fall-arrest eyelet        | 2 Sternal fall-arrest eyelet |
| 3 Lateral work-positioning eyelets | 4 Abdominal eyelet           |

**Lanyard with energy absorber**

The lanyard with energy absorber serves for safeguarding at a fixed attachment point, for example when there is a fall hazard during a change of location.

The lanyard with energy absorber has 2 large snap hooks for attaching to an attachment point, and one small snap hook for hooking into the dorsal fall-arrest eyelet of the safety harness, see fig.4.

The energy absorber on both halves of the lanyard ensures that the fall of a person is arrested smoothly.



Fig. 4: Lanyard with energy absorber (example type Shockyard V Flex)

When using a lanyard with an energy absorber of type *Shockyard V Flex*, do not attach the two snap hooks at the same height as in this case neither of the two energy absorbers will trip in the event of a fall.

### Adjustable work-positioning lanyard

An additional piece of safety equipment is required in order to secure yourself in awkward positions where there is a fall hazard. This also ensures to have both hands free for performing the necessary work.

For this an adjustable work-positioning lanyard available, see fig.5.

The adjustable work-positioning lanyard is attached to the work-positioning eyelets on the safety harness.



Fig. 5: Adjustable work-positioning lanyard

### 5.2.3 Handling the safety harness

#### NOTICE

Handling of the PFPE is explained here with an example.  
In principle, the same procedure also applies to other versions of the safety harness.

➤ Observe the manufacturer's user instructions.

1. Attach the fastener with energy absorber to the dorsal fall-arrest eyelet of the safety harness with the small snap hook and secure it.
2. Attach the large snap hooks to the lateral work-positioning eyelets on the left and right side.
3. Put on the safety harness like a jacket.
4. Pull the right chest strap through the sternal fall-arrest eyelet and lock it into the buckle.



Fig. 6: Fastened safety harness (example)

- 1 Sternal fall-arrest eyelet
- 2 Right chest strap
- 3 Chest strap buckle

- 5. Fasten the abdominal strap.
- 6. Guide the leg straps through the legs from behind and lock them into the lateral buckles.



Fig. 7: Fastened safety harness (example)

- 1 Abdominal strap buckle
- 2 Leg strap buckle

7. Pull all straps tight so that the safety harness fits tightly around the body.

## NOTICE

Rule of thumb for correct strap tension:

It is permissible for the flat hand to fit between the belt and the body, not however a fist.

### 5.3 Rappelling equipment

## NOTICE

For handling the rappelling equipment, see Chapter 7.8 "Leaving the nacelle in hazardous situations".

If the service lift or the vertical ladder with the fall arrest system cannot be used for descending from the nacelle, the nacelle can be exited only by descending to the ground.

Upon owner/operator request the WT can be equipped with the rappelling equipment required for this task. It is stored sealed in a sealed aluminum box on the rotor shaft cover near the access hatch.

Service employees carry rappelling equipment in the service vehicle. When working on the WT, the employees take the rappelling equipment with them into the nacelle. Except for the aluminum box, this consists of the same components as the rappelling equipment for the owner/operator of the WT.

### 5.3.1 Equipment/accessories

The rappelling equipment consists of a transport bag, the descender with a rope corresponding to the tower height, and a 1.5 m work-positioning lanyard for attaching the descender, see fig.8.

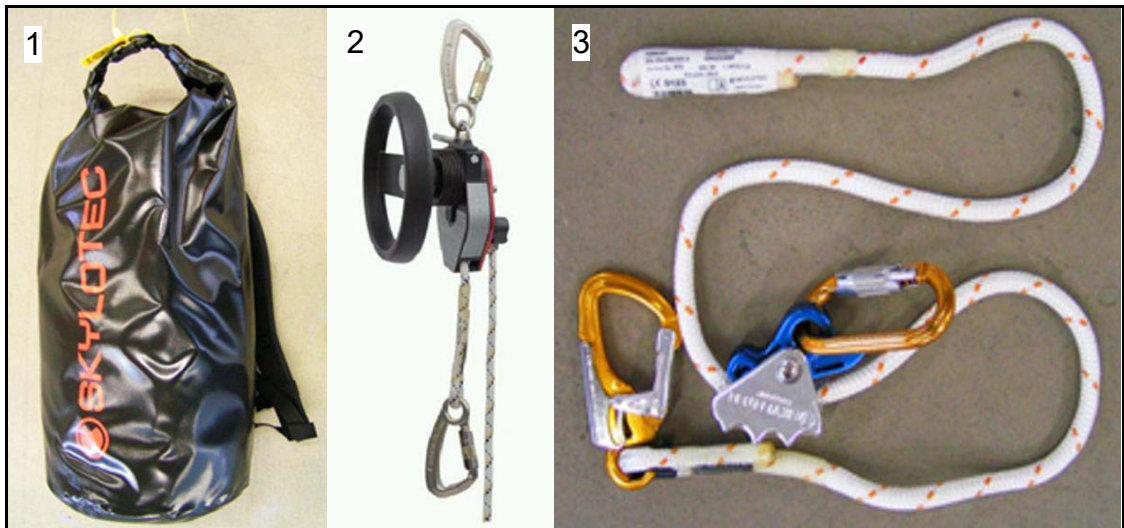

Fig. 8: Main components of the rappelling equipment

- |   |                          |   |           |
|---|--------------------------|---|-----------|
| 1 | Transport bag            | 2 | Descender |
| 3 | Work-positioning lanyard |   |           |

The rappelling equipment also contains the following accessories, see fig.9:

- 1 U-shaped edge protection for guiding the rope over the edge of the spinner
- 1 edge protection for descending from the nacelle roof
- 2 snap hooks
- 1 Ascender



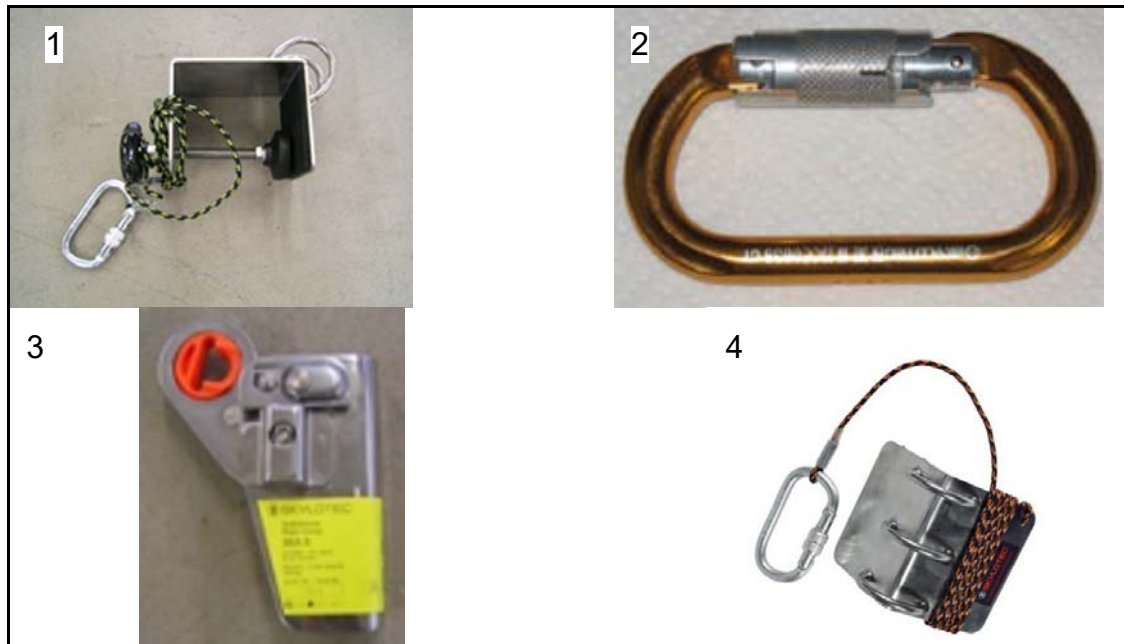

Fig. 9: Accessories for rappelling equipment

- |                            |  |
|----------------------------|--|
| 1 U-shaped edge protection | 2 Snap hook (2x, similar to photo)                     |
| 3 Ascender                 | 4 Edge protection for descending from the nacelle roof |

Individual pieces of equipment may differ, e.g., a webbing sling for attachment instead of a work-positioning lanyard.

### 5.3.2 Inspection/maintenance

In accordance with local legislation, the rappelling equipment for the Service is inspected by a qualified person as described in the manufacturer's instructions. In Germany annual inspections are required. The optional lead-sealed descender stored in the WT is subject to a simplified inspection according to manufacturer specifications that must be performed every 12 months.

#### NOTICE

The WT owner/operator is obliged to organize and monitor the inspection of the sealed descender deposited optionally in the WT, see Chapter 2.4 "Special obligations of the owner".

## 6. Safety devices

The WT is equipped with various safety devices, which are particularly necessary for the safe execution of maintenance work.

### 6.1 Fire extinguishers

To quickly fight an incipient fire, fire extinguishers are available in the WT in the tower base and the nacelle.

Ensure that the fire extinguishers are suitable to extinguish burning solid and liquid materials and fire in electrical installations over 1000 V.

The number and position of the fire extinguishers are marked on the WT signs.

The WT is also be optionally equipped with a fire alarm or a fire extinguishing system.

### 6.2 First-aid kit

There are 2 first-aid kits in the WT for treating injuries:

- 1x in the tower base, next to the door
- 1 in the nacelle

### 6.3 Fall arrest system

The WT is equipped with a vertical ladder, provided with a fall arrest system.

Fall arrest systems used:

- Fall protection system from *Avanti*
- *Miller Vi-Go* fall protection system (temporary / permanent)

A competent person regularly inspects the fall arrest system and the PFPE.

The owner/operator is responsible for organizing these inspections, see Chapter 2.4 "Special obligations of the owner".

#### 6.3.1 Fall protection system from *Avanti*

Nordex's Delta4000 product series wind turbines feature, among other things, the *Avanti* fall protection system with a fall protection rail in the middle of the ladder.

When using the vertical ladder, use only the fall arrester permitted for this fall arrest system, see fig. 10. Only persons trained in the use of this fall arrester are permitted to use it. Connect the fall arrester to the dorsal lug of the safety harness.

### NOTICE

Refer to the operating instructions of the safety harness for which fall-arrest eyelet is used to connect the fall arrester.

In case of a fall, the fall arrester locks in place after just a few centimeters. The delayed reaction reduces the high loads to which the falling person is subjected and their fall is arrested safely.



Fig. 10: Fall arrester

### Attaching the fall arrester

The fall arrester can be unfolded. It can be inserted in, or removed from, any point in the fall arrest rail, see fig. 12 and see fig. 13. It is completed by an energy absorber and a snap hook, see fig. 11.



Fig. 11: Fall arrester (Avanti Eagle<sup>DS</sup>)

1. Pull the handle and turn the lever down until the lock is released.
2. Open the fall arrester: Press the right button and simultaneously pull the two parts of the runner apart.

3. Attach the fall arrester to the fall arrest rail:
  - Make sure that the arrow on the fall arrester points up.
  - Laterally position the fall arrester on the fall arrest rail.
  - Lift the brake lever and place the second half of the fall arrester around the fall arrest rail.
  - Press both fall arrester halves together until the right-hand button pops out.
  - ↪ Both halves will engage with an audible click.

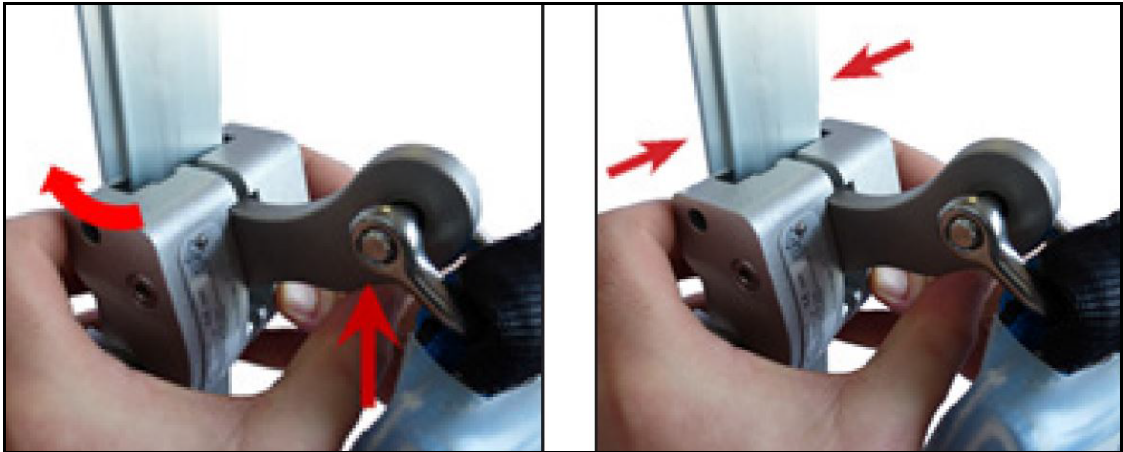

Fig. 12: Fall arrester placed against the fall arrest rail

4. Pull the handle and turn the lever up until the lock locks into place.

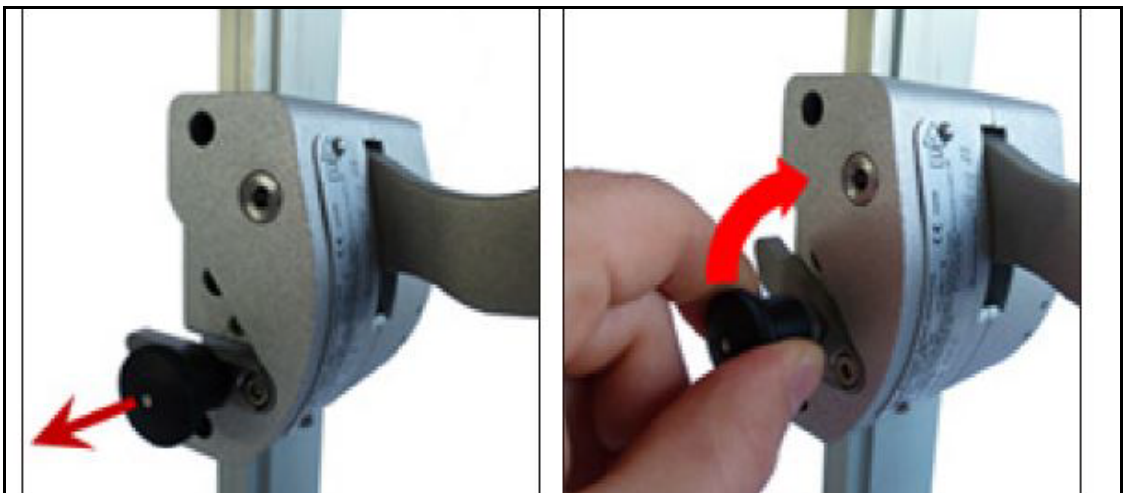

Fig. 13: Locking the fall arrester

5. Check that the runner is correctly attached to the rail.
6. Pull the brake lever down.
  - ↪ The runner is securely attached to the rail.

### 6.3.2 **Miller Vi-Go fall protection system**

The *Vi-Go* fall arrester may only be operated in original *Vi-Go* fall protection devices. The fall protection device, in conjunction with the safety harness, secures the employee against falling when getting on or off.

The *Vi-Go fall* arrester is part of personal protective equipment and must not remain on the installation.

#### **NOTICE**

Refer to the operating instructions of the safety harness for which fall-arrest eyelet is used to connect the fall arrester.

The snap hook of the fall arrester must be connected directly to the front safety eyelet (D-Clip)/the front safety loops of the safety harness.

Every user must secure themselves on a separate *Vi-Go* fall arrester.

Within the first 2 m of the ascent, particular care must be taken when ascending and descending, as it may not be possible to prevent the user from hitting the ground.

#### **Operating conditions**

The fall protection device may only be used by persons who:

- are trained and/or otherwise knowledgeable or
- are under the direct supervision of a trained and/or otherwise competent person.

Before each use, the rope, the rope tension, the fall arrester, the intermediate connection and the snap hook of the fall arrester must be checked for usability.

The perfect functioning of the runner must be checked before each use, in particular that it is correctly locked to the rope.

When working in non-standard ascending and descending movements, the person climbing must additionally secure himself to a suitable attachment device with belts and fasteners.

### Attaching the fall arrester

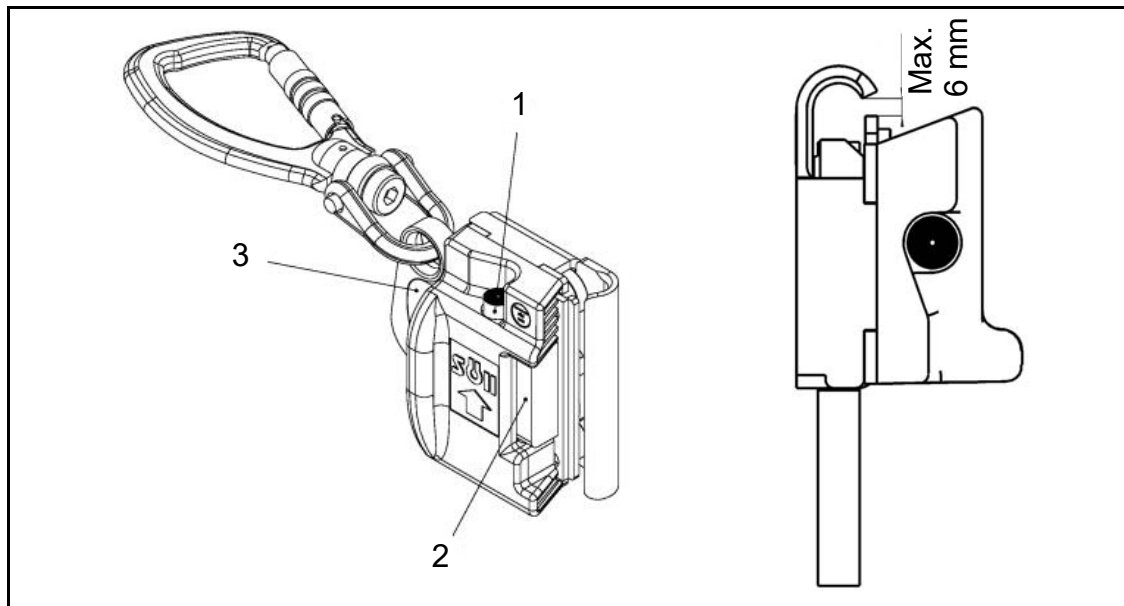

Fig. 14: Vi-Go-Systems fall arrester

- |                  |              |
|------------------|--------------|
| 1 Locking button | 2 Gate valve |
| 3 Ratchet        |              |



## DANGER

### Fall hazard

Fatal injuries.

- The gap between slider (2) and runner housing must not exceed 6 mm. If this value is exceeded, the fall arrester must be sent to the manufacturer for revision.

1. Press the locking button (1) and push the slider (2) into the housing while pressing the locking button.
2. Place the fall arrester on the rope over the gap that is now open in the runner housing so that the arrow on the runner housing points upwards.
3. Release slider (2) and locking button (1).
  - ↳ The fall arrester of the Vi-Go system is now connected to the rope.
4. Check whether the fall arrester can be freely moved vertically on the guide rope.
5. Check the function of the locking and safety catch mechanism by moving the pawl (3).

## Removing the fall arrester



### **DANGER**

#### **Risk of falling due to unsecured removal of the fall arrester**

Fatal injuries.

- Before the fall arrester is removed from the guide rope, protection against falling must be ensured in another way.

1. Press the locking button (1).
2. Push the slider (2) into the housing while pressing the locking button (1).
3. Pull the fall arrester down from the guide rope via the open gap in the arrester housing.
4. Release slider (2) and locking button (1).

## **6.4 Rotor lock**

The rotor lock reliably locks the entire drive train mechanically. It prevents risks to persons working in the nacelle and rotor hub due to the rotating parts of the drive train.

Delta4000 product series wind turbines are equipped with a rotor lock on the rotor shaft. They consist of a bolt and the rotor lock disk, which is located on the rotor shaft. With the rotor at standstill, insert the bolt into one of the drill holes in the rotor lock disk.

The rotor lock must only be operated by trained specialized personnel. It is described in the WT operating instructions.

## **6.5 Key transfer system**

To ensure high level personal safety during work in the rotor hub and near the coupling or generator coupling the rotor lock is integrated into a key transfer system. Only if the rotor is locked are two keys released at the locking mechanism to enable access to the rotor hub and in the area of the coupling or generator coupling.

The operation of the key transfer system is described in the WT operating instructions.

## **6.6 Personal attachment points**

Specific attachment points are defined for the PFPE in and on the wind turbine to safeguard against falling from a height. The yellow color indicates the personal attachment points (PAP).

The lifting lugs on the generator can be used as additional personal attachment points in the nacelle.

## 6.7 Emergency stop switch

There are several emergency stop switches in the WT. They serve to stop mechanical hazards, such as the rotation of the drive train, as quickly as possible.

Actuating an emergency stop switch does not disconnect system components or the electrical energy of the WT. Before carrying out work on electrical equipment this must be disconnected using the switching devices provided.

Actuating an emergency stop switch triggers the safety system. It triggers an emergency run of the pitch drives, the rotor brake engages after a speed of 100 rpm is fallen below and the yaw system is locked.

In addition, the circuit breaker in the main converter and the contactor *for pre-charging the MC direct current link* and the stator contactors in the main converter are opened once a speed of 500 rpm is fallen below.

The Emergency STOP buttons have a twist-release mechanism. The pushbutton must be turned to the right (CW) to allow the switch to return to its original position (twist release).

To move the WT into the operational state also reset the safety system directly on site.

The emergency stop switches can be found in the following locations:

- In the tower base to the left of the tower door (viewed from inside the tower)

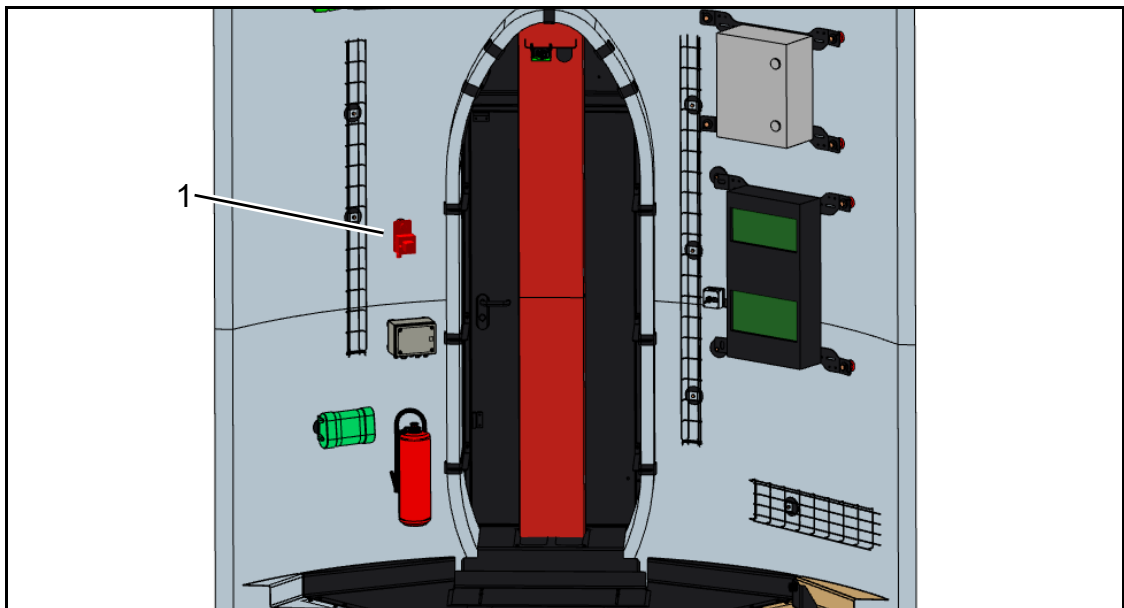

Fig. 15: Emergency stop button (1) in the tower



- In the following locations in the nacelle:

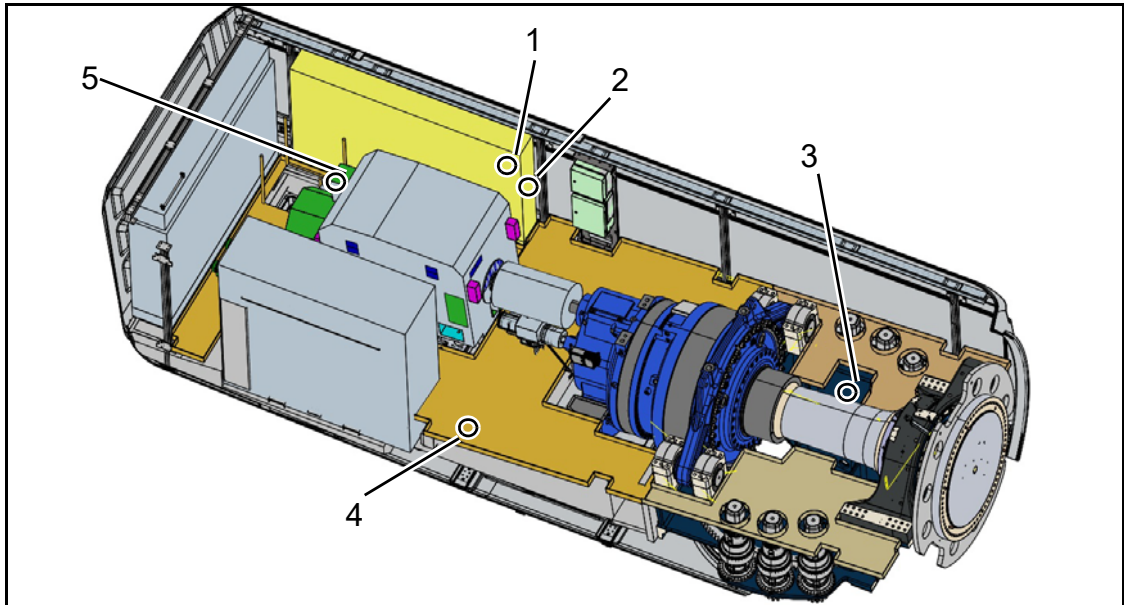

Fig. 16: Emergency stop switch and medium voltage switch in the nacelle

- |   |                                       |   |   |
|---|---------------------------------------|---|---|
| 1 | At the Topbox                         | 2 | On the manual control unit                            |
| 3 | At the access ladder into the nacelle | 4 | At the support structure to the right of the coupling |
| 5 | Position of the MV Off switch         |   |   |

## 6.8 Medium voltage circuit breaker

The nacelle also contains for fire emergencies only the MV shut-off switch NAC. This is located near the chain storage of the electric chain hoist, see fig. 16, and is designed as a non-latching button.

In the ascent area from the oil-tight platform to the nacelle, there is another switch for switching off the medium voltage on Box 8, see Fig. 17.

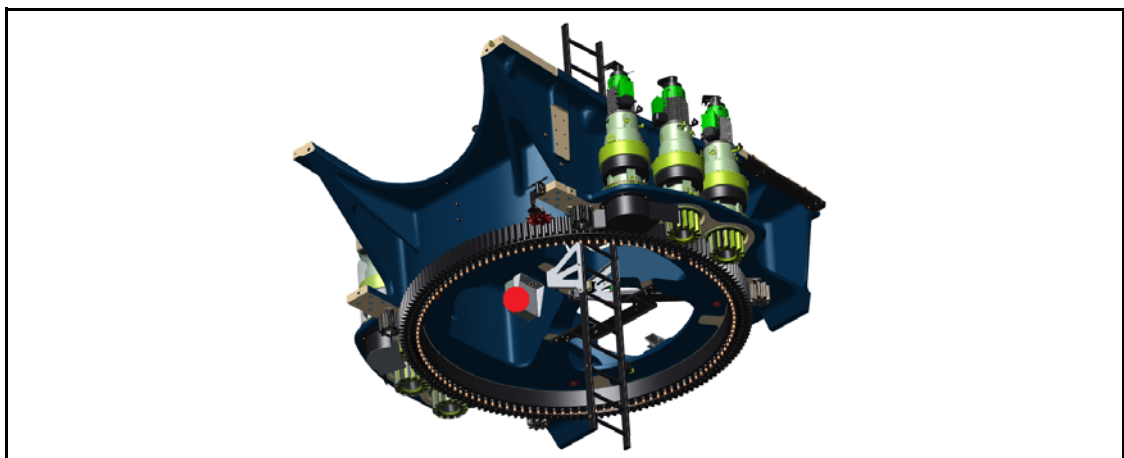

Fig. 17: Medium voltage circuit breaker on Box 8

The button is used to switch off the medium-voltage transformer of the WT. This disconnects the WT with the exception of the pitch drives which still have a voltage supply from the batteries. The control system is also shut down with a time delay.

The WT can only be reconnected by a person with appropriate switching authority switching on the MV switchgear.

## 6.9 Indicating safety-relevant situations

Delta4000 product series wind turbines have various visual and acoustic signaling devices that alert persons staying in the WT to safety-relevant situations. However, these signaling devices will not become effective until the operation mode selector switch on the Bottombox is not set to *Automatic mode*.

### 6.9.1 Nacelle and hub

The following signaling equipment is located in the nacelle and in the rotor hub:

- A green, yellow and red signal lamp on the top tower platform
- A green, yellow and red signal lamp in the nacelle
- A green and yellow signal lamp in the rotor hub
- A horn

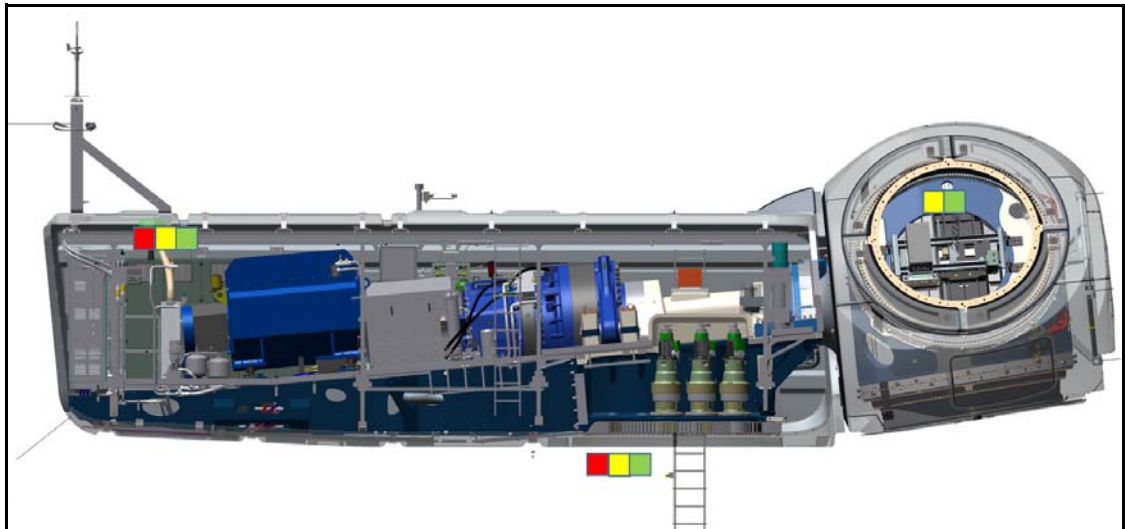

Fig. 18: Locations of the signal lamps

The meaning of the individual signal patterns is shown in the following figure, which is also on a sign in the Topbox in the nacelle.

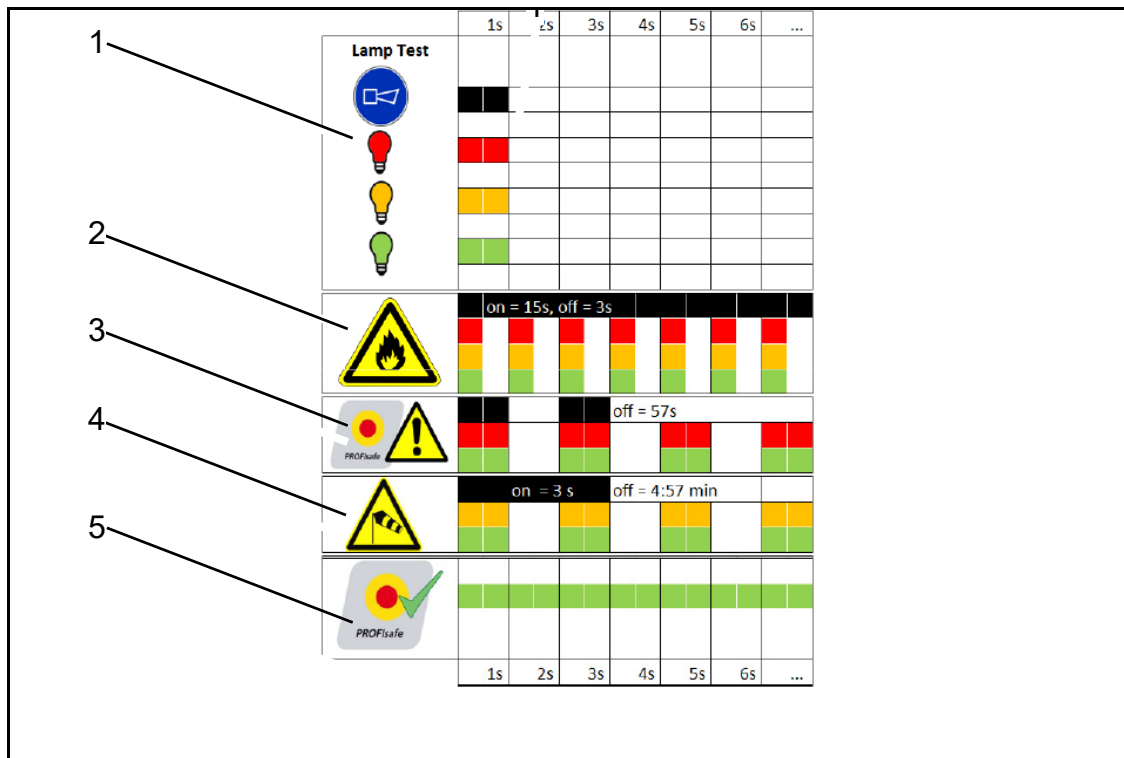

Fig. 19: Meaning of the signal patterns

- 1 Functional test
- 2 Fire
- 3 Safety-relevant error
- 4 Too strong wind
- 5 Everything OK



An acoustic and optical warning in the event of a fire is only issued if a fire detection system is installed.

The fire alarm in the rotor hub is indicated by the yellow and green lights flashing at a frequency of 1 Hz (0.5 s on/0.5 s off).



## WARNING

### Health hazard in the event of safety-related fault

If a safety-related fault is indicated by the signal lamps on entering the wind turbine or when in the wind turbine, there is a health hazard.

- Do not perform any other regular activities on the wind turbine.
- Correct fault in the safety system.
- If it is not possible to easily correct a safety-related fault, the person responsible for the work can allow the performance of certain activities following a comprehensive assessment of the situation on site.

A safety-relevant error is, for example, a pressure drop on the rotor brake.

A strong wind warning is issued if one of the following conditions is met:

- With the rotor brake engaged, the wind speed of 9 m/s in the 10-minute average has been exceeded.
- With the rotor brake open and zero rotor speed (rotor lock inserted) the wind speed of 12 m/s in the 10-minute average has been exceeded.
- The maximum permissible wind speed for climbing, staying and working in the tower and nacelle has been exceeded, see wind speed limits in Chapter 2.2.4.

If everything is OK, the green signal lamps are constantly lit. None of the other signal lamps are illuminated.

## NOTICE

From software revision R32, the acoustic and visual signaling for work in the nacelle is dependent on the tower. If the system is operated with a software revision of less than R32, the responsible employee must regularly check the current wind speed in the SCADA system for systems with lower wind speed limits (<20 m/s).

The safety-relevant situations are prioritized. Always the situation with the highest priority is indicated. However, all signal lamps flash if the statuses *Safety-relevant error* and *Wind* occur at the same time.

## 6.9.2 Bottombox

The following signaling devices are implemented on the Bottombox:

- A green signal lamp
- A horn

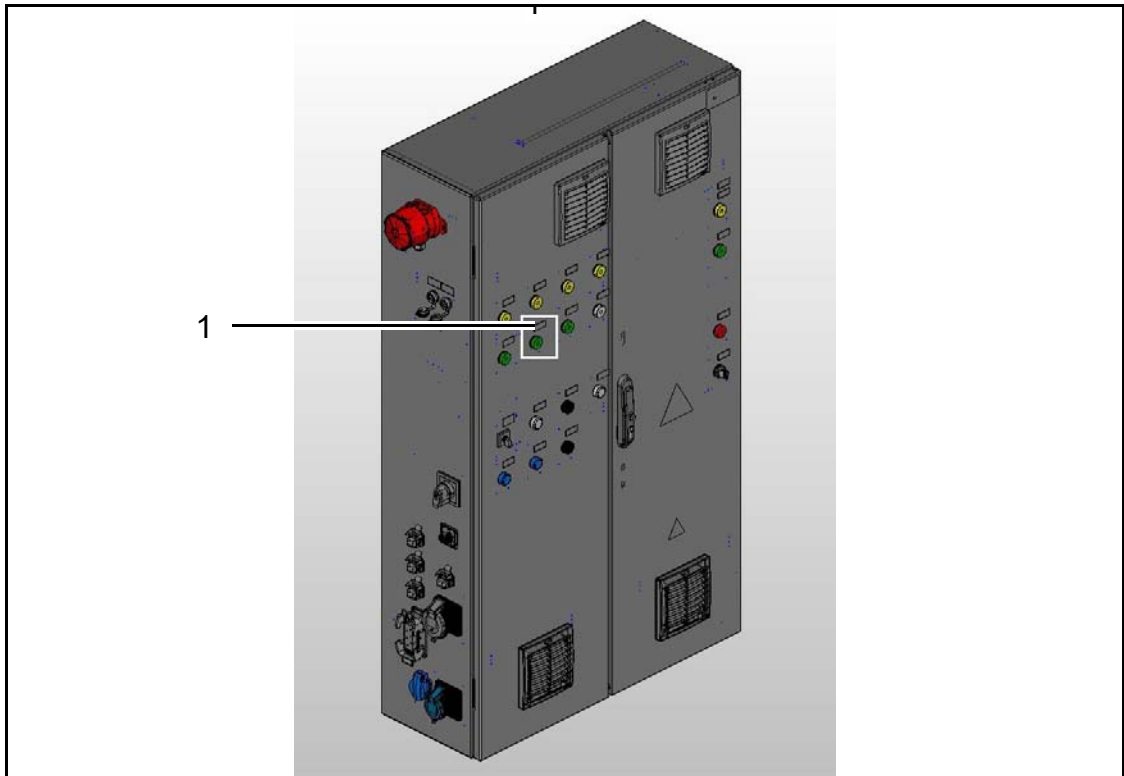

Fig. 20: Location of the signal lamp

1 Ascent/use of the service lift permitted. Wind speed OK

The signal lamp is lit green if the wind speed is OK.

As of software revision R32, the signal light flashes if the tower-dependent, maximum permissible wind speed in the 10-minute average for climbing the WT, see Chapter 2.2.4, is exceeded.



### WARNING

#### Inadequate display for software revisions <R32.

With software revisions lower than R32, the lamp only goes out if the 10-minute mean wind speed is >20 m/s.

- Climbing the WT is only permitted if the tower-dependent, maximum permissible wind speed is not exceeded, see Chapter 2.2.4.

## 6.10 Stopping the pitch system

### NOTICE

#### System damage due to tower vibrations

- If a rotor blade with an active pitch tower damping function (pitch angle 11°) is to be stopped, the pitch damping function must be stopped and the pitch angle of an alternative rotor blade must be set to 11° in order to further ensure pitch tower damping.  
From WT software version R32 onwards, in SCADA on the page *Service/Pitch* in the section *Tower damping*, you can manually select which rotor blade is to be moved to 11° by the pitch tower damping function.

Safety for work in the rotor hub, particularly for tasks on the pitch drives, is ensured through different methods, as necessary.

Mechanically lock/block the pitch system for maintenance work.

### 6.10.1 Deactivating the pitch system



### DANGER

**Electric shock from possibly existing battery voltage in the Pitchboxes, even after the main switch has been switched off**

- Disconnect the connector on the battery at the end of the safety drive.

The power supply for all 3 pitch drives can be deactivated with the main switch on the Centerbox.

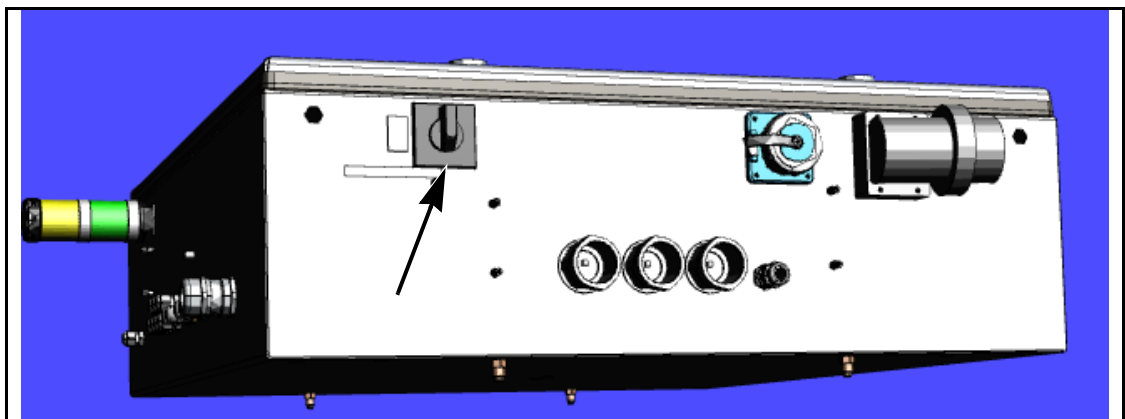

Fig. 21: Main switch on Centerbox

By turning the service switch to the 0 position (OFF) the pitch drives perform an emergency run to the 95° position.

## 6.10.2 Locking the pitch system

If necessary, the pitch drive can additionally be locked/blocked mechanically.

For reliable protection against reactivation the pitch drive is additionally blocked mechanically.



Fig. 22: Pitch locking device

To block a pitch drive, screw the locking device into the drill hole that is protected with a red cap or a screw plug until it stops. A locking device is available for each rotor hub. The locking device is stored in a bracket at the machine frame near the rotor hub access.

## 6.11 Stopping the yaw system

Certain work steps require the safe deactivation or locking of the yaw system.

The yaw system is mechanically locked/blocked for maintenance work.

### 6.11.1 Deactivating the yaw system

The yaw stop switch at the Topbox is used for this purpose.

Switching from *Auto* to *Stop* triggers the following:

- The Safe Stop function of the yaw drives is activated.
- The electromagnetic brakes of the yaw drives are disconnected and thus closed.
- The pitch system performs an emergency run.

Manually operating the yaw drives with the manual control unit is then no longer possible.

### 6.11.2 Locking the yaw system

For some work shut down using the selector switch is not sufficient. For this work the corresponding drive must be mechanically locked using a locking tool, see Chapter 6.10.1 "Deactivating the pitch system". The shut-down method can be found in the respective instructions.

#### NOTICE

If the green signal light in the nacelle and in the yaw area does not light up permanently, the Safe-Stop function of the yaw drives may be impaired, see chapter 6.9 "Signaling of safety-relevant states".

- In this case, the responsible employee decides which work may have to be stopped.

In the *Stop* position, "SIS SF02 Yaw Stop" is signaled in FM5004 and any active pitch tower damping function is interrupted.



## 6.12 Rotor brake selector switch

Delta4000 product series wind turbines are equipped with a rotor brake selector switch at the Topbox.

It is used to change the rotor brake operation between the states *open* and *closed*. The selector switch is normally set to *open*.

Changing to the *closed* position triggers a pitch emergency run and the rotor brake is closed, provided the speed is < 100 rpm.

Actuating the *Release Brake* button opens the rotor brake and cancels the pitch emergency run. Releasing the *Release Brake* button closes the rotor brake again and triggers a pitch emergency run. When actuating the button the rotor brake is applied immediately with the maximum braking torque.

Now the wind turbine control system can no longer access the rotor brake.

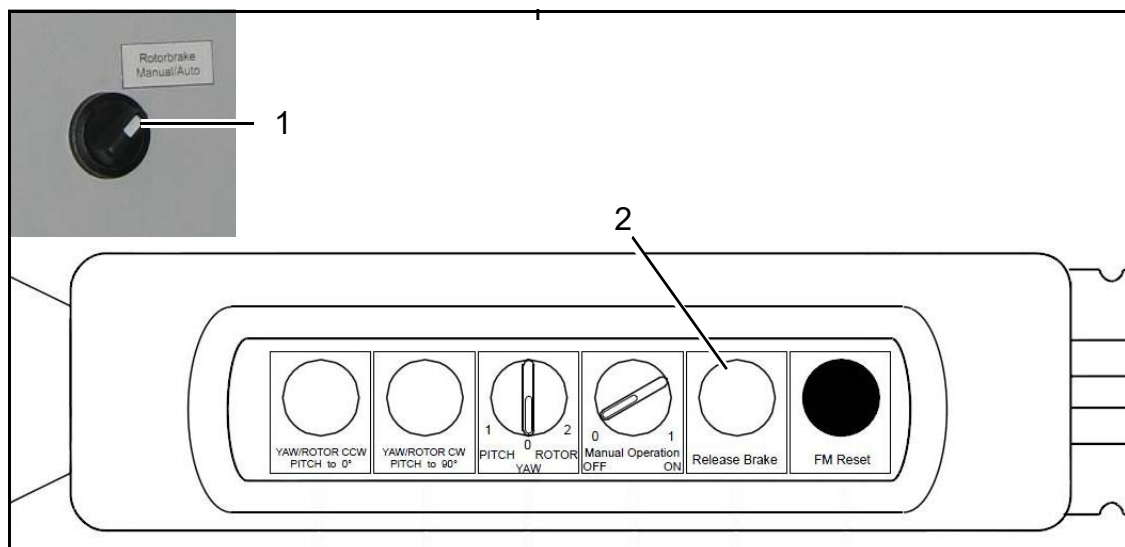

Fig. 23: Operating elements for manual rotor brake operation

- |   |  |
|---|--|
| 1 Rotor brake selector switch on the Topbox | 2 <i>Release Brake</i> button on the manual control unit |
|---|--|

### NOTICE

If the green signal light in the nacelle and in the yaw area does not light up permanently, the safe shutdown of the yaw system may be impaired, see chapter 6.9 "Signaling of safety-relevant states".

- In this case, the responsible employee decides which work may have to be stopped.

In the *Manual* position, "SIS SF04 DTR Stop" is signaled in FM5006 and any active pitch tower damping function is interrupted.

## 6.13 Power circuit selector switch



The circuit breaker is an LSC circuit breaker.



### DANGER

#### Risk of mortal injury from electric shock

- Observe the 5 safety rules when performing work.

With the Topbox selector switch in position *OFF*, the LSC circuit breaker, the stator contactors and the contactor *for the MC intermediate circuit pre-charge* are opened. Switching on is locked in position *OFF*. Their closing is released in position *AUTO*.

If the LSC circuit breaker and contactor *for the pre-charging of the MC direct current link* have been opened, this is indicated by a corresponding signal lamp at the Topbox.

## 6.14 Emergency lighting

The WT is equipped with battery-powered emergency lighting in the tower and nacelle if the power supply of the WT should fail.

The emergency lighting in the tower switches on immediately after a power supply fault and ensures that the WT is lit in the tower for at least 60 minutes. The lamps flash 5 times at one-second intervals and then stay on for 5 minutes. The procedure repeats as long as the emergency lighting is activated. The status of the batteries is monitored via an UPS.

The emergency lighting in the nacelle switches on automatically and ensures that the WT is lit in the nacelle and the hub for at least 30 minutes. This ensures a safe descent from the nacelle.

To test the emergency lighting, switch off the fuse for the power supply to the nacelle lighting. The status of the battery is monitored via an UPS.

## 7. Behavior in specific situations

### 7.1 Power failure



#### DANGER

##### Fall hazard

Fatal injuries when using the vertical ladder without sufficient lighting.

- After a failure of the grid voltage descend to the tower base as quickly as possible.

#### NOTICE

Do not use the service lift during a grid failure. A grid failure is not an emergency justifying the use of the emergency lowering system. Descent is via the ladder.

In case of grid failure, the lighting in the WT is automatically switched to emergency lighting. Emergency lighting is ensured for at least 30 minutes.

If there is a grid failure during service work on the WT, and if it cannot be foreseen when the power supply will be restored, proceed as follows:

1. Interrupt all work as quickly as possible.
  2. Descend to the tower base.
  3. If option YPBS (Yaw Power Backup System) is installed: Ensure the functionality of the YPBS.
    - If there is a fault in the YPBS, this must be rectified as quickly as possible, taking into account the HSE rules.
- ⚡ In the event of a grid failure, the WT will track the wind and therefore cannot be damaged.

### 7.2 Thunderstorm



#### DANGER

##### Danger from lightning strike

Fatal injuries.

- In case of an approaching thunderstorm, leave the WT as soon as possible and do not enter it.
- Once the thunderstorm has passed, be aware of crackling noises as you approach the WT, as these are a result of electrostatic charging.
- Enter the WT only when these noises have stopped.

A WT is at high risk from lightning strikes.

Comprehensive lightning protection measures protect the WT against damage. However, persons inside or in the proximity of a WT are still at risk.

1. Interrupt all work as quickly as possible.
2. Descend to the tower base.
3. Leave and lock the WT.
4. Seek shelter (e.g. in a vehicle).

### 7.3 Fire



#### **DANGER**

##### **Danger from falling turbine components**

In case of a fire in the tower, in the nacelle or on the rotor, parts may fall off the WT.

- Keep a safety distance of 500 m around the WT.
- Do not enter the WT.



#### **DANGER**

##### **Risk of death from incorrect attempts to extinguish fires**

Parts of the main converter and the MV transformer are under high voltage.

- Use CO<sub>2</sub> fire extinguishers from an adequate safe distance as far as possible (for voltages >1 kV to 30 kV a distance of 3 m is required).
- When extinguishing a fire in the low voltage range (up to 1 kV), also use a CO<sub>2</sub> as far as possible, keeping a safe distance of 1 m.
- Avoid the use of powder fire extinguishers near high and low voltage systems.



#### **DANGER**

##### **Potentially fatal hazard due to combustion gases and CO<sub>2</sub> extinguishing agents**

Smoke gas may be toxic and contaminates the breathing air.

The displacement of oxygen and increase hazardous gases through smoke gas and CO<sub>2</sub> as extinguishing agent poses a significant health risk.

- Leave the WT.
- Only enter after adequate fresh air has entered.



## DANGER

### Risk of death when using the service lift in case of fire

In case of power failure the service lift stops. The toxic smoke gas spreads within the shaft and may cause suffocation.

- Do not use the service lift in the event of a fire in the wind turbine.

## NOTICE

The WT is equipped with fire extinguishers for fighting incipient fires.

The wind turbine contains at least one fire extinguisher in the tower base near the door and another in the nacelle near the Topbox.

Using fire extinguishers it is possible to extinguish burning solid and liquid materials and fire in electrical installations above 1000 V.

These fire extinguishers are not suitable for extinguishing a fire on the high-voltage elements.

### 7.3.1 Fire in the WT

1. Vacate the danger area immediately.
2. Immediately disconnect the WT from the grid (if possible safely).
3. In the nacelle, use the medium voltage switch on the chain box of the electric chain hoist or on Box 8 in the yaw area.

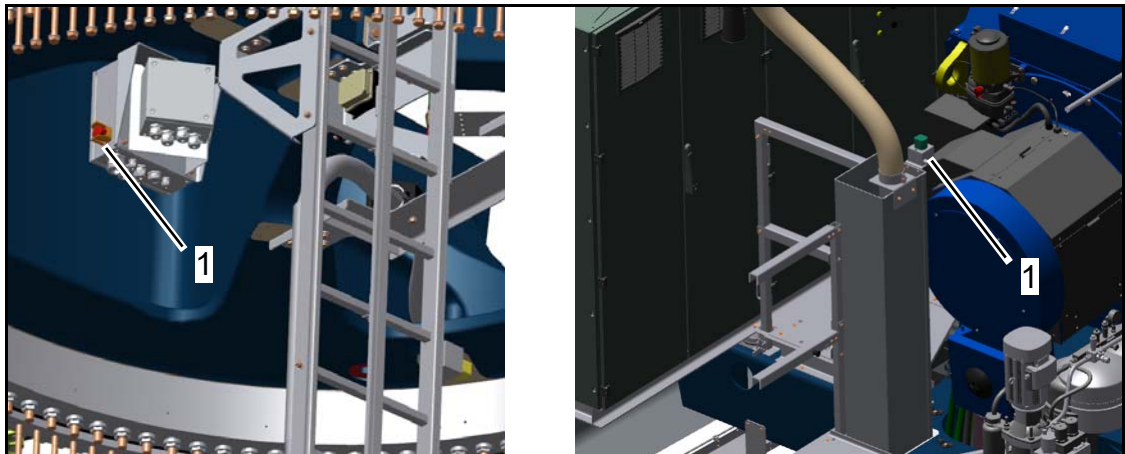

Fig. 24: Medium voltage switch (1) on Box 8 and on the chain case of the electric chain hoist

4. If this is not possible, inform the responsible power utility that the WT is to be disconnected from the grid.
5. The burning object must be disconnected from the grid, if possible.
6. Fight the fire with available means if there is any chance of success.
7. If the fire cannot be extinguished or if there is no chance of success, call the fire department.

8. Call the Nordex emergency phone number and describe the situation:
  - What is burning?
  - How many persons are in danger?
  - Where is the fire?



The Nordex emergency phone number is listed on the rescue and evacuation plan. Rescue and evacuation plans are located in the tower access area and in the nacelle entrance area.

9. Evacuate the WT.
10. Exit the danger area immediately even after fires have been fully extinguished.
11. Only enter the extinguished fire location after consultation with the line manager and, where applicable, release by experts.
12. Ventilate the WT well even after the smallest fires and after the use of CO<sub>2</sub> as extinguishing agent.
13. Actively ventilate lower level rooms, e.g. basements, to remove gas that has sunk.

## 7.4 Accident

1. Remain calm.
2. Take care of your own safety.
3. Take action to prevent further casualties.
4. Rescue casualties from the danger area.
5. Perform first-aid.
6. The rescue service must be informed.
7. Call the Nordex emergency phone number and describe the situation.
  - What happened?
  - How many persons are in danger?
  - Where did the accident take place?



The Nordex emergency phone number is listed on the rescue and evacuation plan. This is located on the switchgear cabinets for the top and Bottombox.

### Electrical accidents

1. Immediately disconnect the voltage in the WT.

## NOTICE

If this is not possible, the power utility must be informed so that they disconnect the WT.

2. Only use non-conductive devices for any rescue attempts.
3. Continuously check the consciousness and breathing (circulation) of casualties.
4. Always seek medical treatment, even after minor electrical accidents.

## 7.5 Oil spill



### WARNING

#### Slip hazard

Injuries due to slipping on oil-polluted surfaces

- Move particularly carefully and, where possible, avoid stepping on oil-polluted surfaces.
- Stop the wind turbine.

#### Additional measures by specialized personnel only

1. Locate the leak.
2. Where possible, seal the leaks or redirect the flow of oil.
3. Professionally remove any escaped oil.
4. Replace damaged parts.
5. Remove any contamination.
6. If oil has penetrated into the soil, inform the responsible local authorities and agree further measures with them.

## 7.6 Earthquake

If the WT is located in an area at risk of earthquakes, the following codes of conduct must be observed.

#### Earthquakes during work on the WT

1. Immediately leave the WT.
2. Wait at a safe distance until the end of the earthquake.
3. Only enter the WT if it has been inspected for damage and no safety risks are present.

### After an earthquake

1. Stop the wind turbine.
2. Check the WT, particularly the tower and foundation, for external damage.
3. Inform the responsible remote monitoring, and agree further procedure with them.

## 7.7 Wind-induced tower vibrations

The behavior when tower vibrations occur with unusually large and time-increasing deflection depends on the shape of the tower vibration.

### Tower vibration forms with maximum deflection above the tower height at the top of the tower

1. If access to the system control is possible, carry out the following steps:
  - Put the WT into idle mode.
  - Set yaw drive to automatic mode.
  - If possible, prepare the WT for production operation.
2. Leave the WT quickly.
3. When the descent is no longer possible due to the lateral acceleration that occurs:
  - Locate nearest platform.
  - Secure to a personal attachment point.
  - Wait for the end of the oscillation process.
4. When leaving the tower, restart the WT via the bottom box.

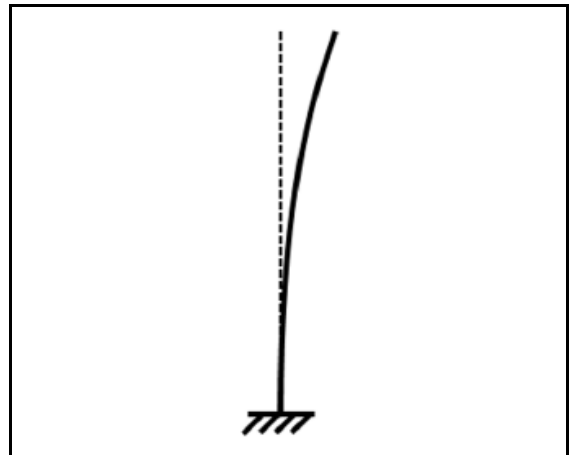



### Tower vibration forms with an antinode at about 2/3 of the tower height

1. If access to the system control is possible, carry out the following steps:
  - Put the WT into idle mode.
  - Set yaw drive to automatic mode.
  - Prepare the WT for production operation.
2. Leave the system quickly, avoiding going near the antinode.
3. When the descent is no longer possible due to the lateral acceleration that occurs:
  - Temporarily go to the oil-tight platform.
  - Secure there to a personal attachment point.
  - Wait for the end of the oscillation process.
4. When leaving the tower, restart the WT via the bottom box.

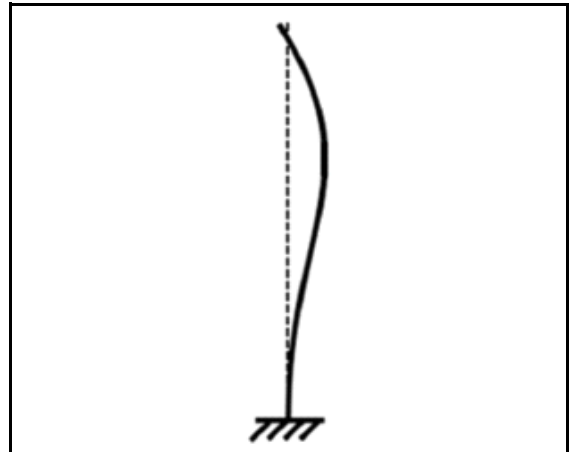

## 7.8 Leaving the nacelle in hazardous situations



### DANGER

#### Risk of falling when using the lift

Risk of life-threatening injuries

- Do not use the service lift during a fire or an earthquake.

There are various escape routes out of the nacelle:

- Descending inside the tower via the vertical ladder
- Descending from the nacelle roof
- Descending directly from the nacelle through the crane hatch
- Descending from the rotor hub through the front spinner hatch

The rescue and evacuation plan describes the escape routes. The rescue and evacuation plan is located in the tower base and in the nacelle of the WT.

A rescue concept for leaving the nacelle and for rescuing casualties in hazardous situations was developed for Nordex employees. If not already required by law, the owner/operator of the WT develops a specific safety concept for themselves and any accompanying person in the WT. This applies in particular to rescue during an emergency.

Thus, the following chapters give only some turbine-specific information on descending from the nacelle.



## DANGER

### **Danger from being caught**

Risk of life-threatening injuries from rotating rotor

- Before descending, ensure that the rotor and yaw system have been locked.

### 7.8.1 Descending directly from the nacelle

Descending directly from the nacelle is done through the crane hatch in the WT rear.



#### **DANGER**

##### **Fall hazard during descender attachment**

Risk of life-threatening injuries

- Secure yourself to a personal attachment point near the crane hatch before attaching the descender.

1. Attach the descender or descent rope to a personal attachment point above the crane hatch.
2. Open the hatch of the nacelle housing below the crane hatch using the pull mechanism.
3. To do so close the railing on both sides.

### 7.8.2 Descending from the nacelle roof



#### **DANGER**

##### **Fall hazard while staying on the nacelle roof**

Risk of life-threatening injuries

- Secure yourself to one of the personal attachment points before stepping onto the roof.

1. The descender or descent rope can be attached directly to one of the personal attachment points on the roof with the snap hook.
2. Use the L-shaped edge protection from the rappelling equipment to protect the running rope.
3. Secure the edge protection against falling down with the safety rope in a suitable location.



Fig. 25: L-shaped edge protection

### 7.8.3 Descending from the rotor hub

1. Attach the rappelling device and descender or descent rope to a personal attachment point above the rescue hatch, above the head where possible.
2. To open the rescue hatch, loosen the six clamping nuts by hand.
3. Use the U-shaped edge protection from the rappelling equipment to protect the cable if the cable runs along the spinner.
4. Secure the edge protection against falling down with the safety rope in a suitable location.



Fig. 26: U-shaped edge protection

### 7.8.4 Descending a casualty from the nacelle



#### **DANGER**

##### **Risk of death from suspension trauma**

Death or life-threatening injuries from suspension trauma

- Do not place the casualty in shock position if a suspension trauma is suspected.

During descent of a casualty, please observe the following instructions:

- Always call for external help such as an ambulance or emergency services via the respective emergency number.
- Descend the casualty with the rescue devices that are available on the WT only if the person can be transported whilst hanging in the safety harness. This means that the person has not suffered any serious injuries (e.g. on head or spine) or any internal injuries.
- Otherwise, call a high altitude rescue team who is able to transport the casualty in a lying position.
- If conscious, ask the casualty to move the legs during descent (if possible) in order to maintain blood circulation and to prevent a suspension trauma.

- Symptoms of a suspension trauma are:
  - Numbness of the legs, similar to feet that “fell asleep”
  - Pallor, sweating, shortness of breath
  - Dizziness, blurred vision and restriction of the blood circulation, eventually leading to fainting
- If suspension trauma is suspected, treat the injured person on the ground as follows:
  - Accident victim is conscious: Put the person in a crouching position, see fig. 27.
  - Accident victim is not conscious: Put the person in the recovery position with legs sharply bent.
  - Loosen the safety harness at the chest.
  - Open the leg straps only slowly.



*Fig. 27: Casualty in sitting position*

- After approx. 20 minutes, slowly stretch the casualty's legs and, if possible, place him/her in a horizontal position.
- Transfer the casualty to the ambulance for medical care.
- Inform the ambulance explicitly about the suspected suspension trauma.

## 7.9 Leakage of SF<sub>6</sub> gas from MV switchgear

### NOTICE

#### Environmental damage

Escaping SF<sub>6</sub> gas is harmful to the atmosphere.

There is no immediate hazard for persons, as the quantity of SF<sub>6</sub> gas in the switchgear is too small relative to the volume of the surrounding space.

- Extract and remove escaped SF<sub>6</sub>-gas.

Leaked SF<sub>6</sub> gas can be recognized by a display on the MV switchgear.

SF<sub>6</sub> gas is heavier than air and collects at the lowest point in the room.

If SF<sub>6</sub> gas has escaped from the MV switchgear, the escaped SF<sub>6</sub> gas must be extracted and disposed of by a specialist company. The applicable environmental protection laws and regulations must be observed.

---

---

---



## Release Page:

Document title:	<b>Rules of conduct on, in and around wind turbines</b>
-----------------	---

**Document number:** E0004553222

**Revision:** 13

**Creator/Date:** Shaik Shahid:  
2023-01-31

**Language:** EN

**Department:** Engineering/CPS

**Reviewer/Date:** Jayabal Bagyalakshmi:  
2023-02-01

**Classification (Confidentiality):** Nordex Internal Purpose

**Status:** Released

**Approver/Date:** Bolorinos Ruiz Hector:  
2023-02-01

**Main AST:** 21489

**Number Source Document:** E0003937116

**Version Source Document:** 16

This page is part of the document Rules of conduct on, in and around wind turbines, Rev. 13/2023-02-01 with 85 pages.

Document has been electronically created and released.

PSC – PIANO DI SICUREZZA E DI COORDINAMENTO, FINALIZZATO ALLA TUTELA DELLA SALUTE E SICUREZZA DEI LAVORATORI NEI CANTIERI, AI SENSI DEL DECRETO LEGISLATIVO 9 APRILE 2008, N. 81, NONCHÉ IN APPLICAZIONE DEI VIGENTI ACCORDI SINDACALI IN MATERIA. STIMA DEI COSTI DELLA SICUREZZA

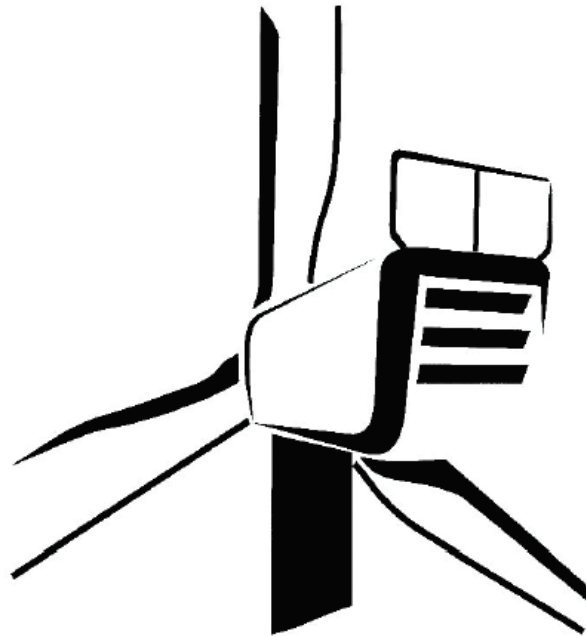

## **5.6 ALLEGATO 6: PIANO ANTINCENDIO E DI EVACUAZIONE DELLA NORDEX**

	GENERAL DOCUMENTATION	Doc.: <b>E0004282827</b>
		Rev.: <b>08</b>
<b>BASICS OF FIRE PREVENTION</b>		Page: <b>1/10</b>



- Translation of the original document (E0003944543, rev. 10) -  
This is a translation from German. In case of doubt, the German text shall prevail.

Language: EN – English  
Department: Engineering / CPS / Processes & Documents

Done  15-03-2023	Reviewed  15-03-2023	Approved  15-03-2023
---	---	---

---

This document, including any presentation of its contents in whole or in part, is the intellectual property of Nordex Energy SE & Co. KG. The information contained in this document is intended exclusively for Nordex employees and employees of trusted partners and subcontractors of Nordex Energy SE & Co. KG, Nordex SE and their affiliated companies as defined in section 15 et seq. of the German Stock Corporation Act (AktG) and must never (not even in extracts) be disclosed to third parties.

All rights reserved.

Any disclosure, duplication, translation or other use of this document or parts thereof, regardless if in printed, handwritten, electronic or other form, without the explicit approval of Nordex Energy SE & Co. KG is prohibited.

© 2023 Nordex Energy SE & Co. KG, Hamburg

Manufacturer's address as per Machinery Directive:

Nordex Energy SE & Co. KG  
Langenhorner Chaussee 600  
22419 Hamburg  
Germany

Phone: +49 (0)40 300 30 -1000

Fax: +49 (0)40 300 30 - 1101

info@nordex-online.com

<http://www.nordex-online.com>

## Validity

Turbine generation	Product series	Product
Delta	Delta4000	N133/4.X, N149/4.X, N149/5.X, N163/5.X, N163/6.X, N175/6.X

## Content

<b>1.</b>	<b>Preliminary notes .....</b>	<b>5</b>
<b>2.</b>	<b>Structural fire protection and fire prevention.....</b>	<b>5</b>
<b>3.</b>	<b>Fire detection and fire alarm .....</b>	<b>6</b>
<b>4.</b>	<b>Escape routes.....</b>	<b>7</b>
<b>5.</b>	<b>Fire fighting and extinguishing equipment .....</b>	<b>7</b>
5.1	Safety zone .....	7
5.2	Fire extinguishing equipment.....	7
5.3	Arrangement of fire extinguishers .....	8
<b>6.</b>	<b>Applicable documents .....</b>	<b>9</b>

## 1. Preliminary notes

Wind turbines (WTs) are operated automatically. No personnel operating on site is required. Maintenance and inspection work in the wind turbine is carried out regularly, at least once a year, by employees of a Service team. If necessary, additional repair work will be carried out.

All work is carried out exclusively by qualified personnel, who know the safety instructions in the manuals and are also familiar with the appropriate equipment.

Wind turbines consist mainly of noncombustible materials. Possible ignition sources and fire loads have been minimized.

Due to their construction and purpose, wind turbines are not suitable for permanent or long-term accommodation of persons. Unauthorized persons do not have access.

## 2. Structural fire protection and fire prevention

### Structural fire protection

Most wind turbine components are made largely of metallic materials. This includes the tubular steel tower or elements of the hybrid and concrete towers, machine frame, shaft, gearbox, hydraulic unit, brake, generator, coupling, drives, etc. The foundation of the wind turbine consists of reinforced concrete.

The medium voltage transformer is located in the nacelle. It is hermetically sealed and fireproof. The transformer is an ester transformer with flame-resistant insulating liquid.

The auxiliary transformer is a dry transformer with fire class F1 and potted connections.

The following components are flammable:

- Rotor blades and the nacelle housing and the hub housing, which are made of glass-reinforced plastics
- Electric cables and small parts
- Gear-, transformer- and hydraulic oil
- Corrosion protection jackets of the tensioning cables in the hybrid tower
- Hoses and other small plastic parts
- Batteries

Potential fire locations are those at which the above-mentioned components are located. The wind turbines and their components were designed, constructed and integrated taking into account their intended use and environmental conditions. They are state of the art. Potential hazards were identified and countermeasures defined in a risk assessment. These measures are also part of this document.

## Fire prevention

Service technicians are urged to take all possible precautionary measures to prevent fires. Detailed instructions for this can be found in the corresponding manuals.

The lightning and overvoltage protection of the entire wind turbine is based on the lightning protection zone concept and meets the IEC 61400-24 standard. Lightning is discharged safely into the ground. Lightning strikes can be largely excluded as cause of fire.

### 3. Fire detection and fire alarm

A temperature sensor is installed in the nacelle, which measures the inside temperature. When specific limit values are exceeded, an automatic message is sent to Remote Motoring and the wind turbine is automatically stopped.

The operating temperature of individual systems and components is monitored.

If limit values are exceeded at least the affected systems are switched off. Protective devices for minimizing the effects of short-circuit and overcurrent situations as well as motor circuit breakers further lower the risk of incipient fires. Remote Monitoring is automatically informed of the failure of individual components or the shut-down of the wind turbine.

In case of extended fire protection requirements and for increased asset value protection, an optional fire detection system can be installed. It contains the following functions:

- Equipment monitoring in the nacelle
- Room monitoring in the nacelle and in the tower base
- Wind turbine stop
- Activation of own requirements and medium voltage
- Optical and acoustic alarms in the tower and in the nacelle, provided that the maintenance mode is activated
- Alarm message transmission to the Remote Monitoring.



## 4. Escape routes

The escape route from the nacelle is via the vertical ladder into the tower, from the nacelle roof and from the hub hatch. Do not use the service lift in case of fire.

The crane hatch is used as an escape route for injured people. The entire wind turbine is provided with escape route markings. There is a rescue and evacuation plan in the tower base area and in the nacelle indicating the escape routes, see Chapter 6 "Applicable documents".

When the roof is closed, the roof hatches can be opened manually and can be used as an escape hatch. It is possible to abseil oneself to the ground from the nacelle roof with a descender.

The lighting is also ensured in the event of a fire. The emergency lighting is switched on automatically in the event of a power failure.

A sufficient number of descenders must be carried along when accessing the turbine. The rescue systems used by Nordex are designed for two people.

## 5. Fire fighting and extinguishing equipment

A main firefighting measure in the event of incipient fires is the immediate use of the portable fire extinguishers. There is an access road to the wind turbine for fire trucks.

Due to the height of the fire brigade ladder, only limited extinguishing work can be carried out. In the event of a fire, the fire brigade must carry out safety work in the vicinity of the wind turbine.

### 5.1 Safety zone

In the case of an advanced fire, the fire department will concentrate on closing off the scene of the fire. The fire department will determine, as required and depending on the wind direction, which area around the wind turbine must be closed off.

### 5.2 Fire extinguishing equipment

The operator is responsible for providing the portable fire extinguishers. At least one fire extinguisher each must be located in the nacelle and in the tower base area. The fire extinguishers must be installed in accordance with the applicable regulations of the respective country and are used for fighting incipient fires.

Nordex recommends keeping hand-held fire extinguishers available at the positions indicated in fig. 1 and fig. 2. According to DIN VDE 0132:2015, CO<sub>2</sub> fire extinguishers and fire extinguishers with extinguishing powder corresponding to fire classes B and C are permitted for low and medium voltage installations. As carbon dioxide is electrically non-conductive and is safe to use in live installations, the use of CO<sub>2</sub> fire extinguishers is recommended. When using 5-6 kg CO<sub>2</sub>-fire extinguishers, the limit values of CO<sub>2</sub> and O<sub>2</sub> according to the DGUV rule are observed, see Chapter 6 "Applicable documents".

In case of extended fire protection requirements and for increased asset value protection, an optional fire extinguishing system can be installed. The fire extinguishing system is provided in the nacelle in the main converter and in the Topbox.

### 5.3 Arrangement of fire extinguishers

A fire extinguisher is located at the base of the tower near the tower access (1).

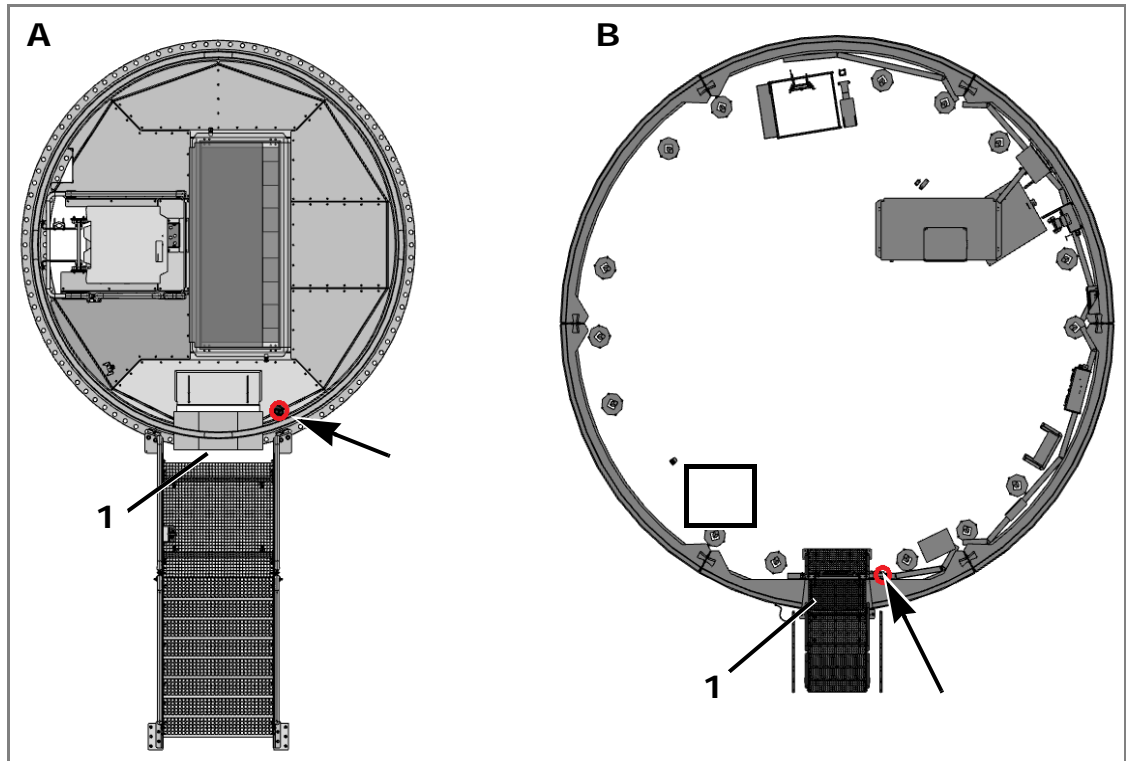

Fig. 1: Position of the fire extinguisher in the base of the tower near the entrance (1)

A Tubular steel tower

B Hybrid or concrete tower

A fire extinguisher is located in the nacelle near the nacelle access.

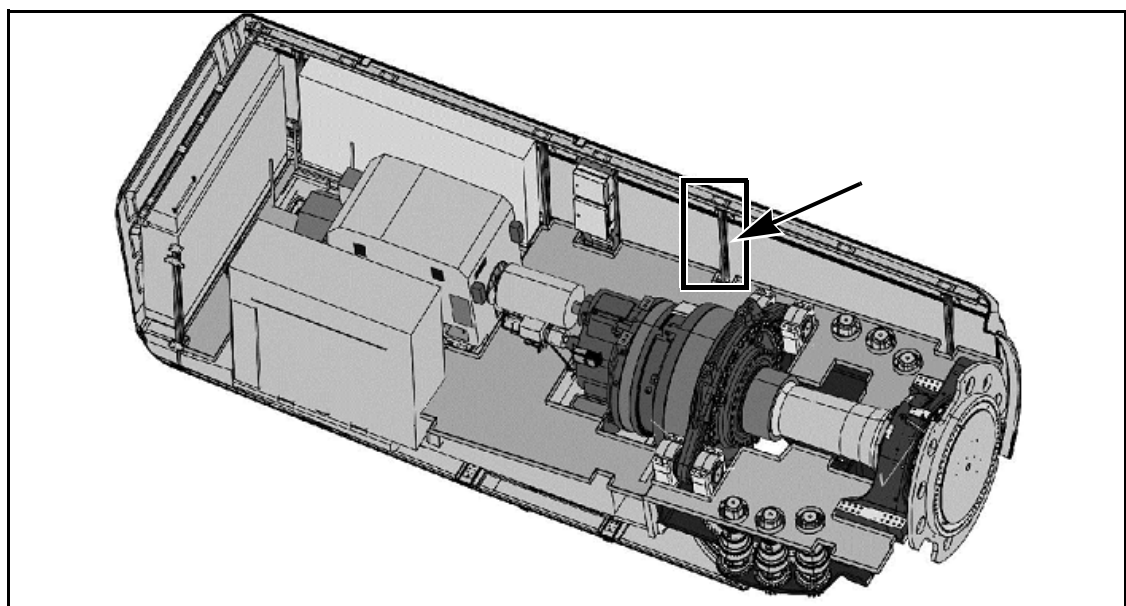

Fig. 2: Fire extinguisher positions in the nacelle

## 6. Applicable documents

- DGVV\_Rule 205-026 "Sicherheit und Gesundheitsschutz beim Einsatz von Feuerlöschanlagen mit Löschgasen" ["Safety and health protection when using fire extinguishing systems with extinguishing gases"]
- Safety regulation E0004675705 "Rescue and evacuation plan for the use in Delta4000 tubular steel towers"
- Safety regulation E0004675666 "Rescue and evacuation plan for the use in Delta4000 hybrid and concrete towers"
- Safety regulation E0004553222 Delta4000 safety manual

---

# RESCUE AND EVACUATION PLAN

Name and location of the wind farm

Wind turbine number

GPS coordinates (WGS 84)

Latitude°: [N/S 00.000000]

Longitude°: [E/W 00.000000]

WIND FARM OPERATOR

Company name:

Phone number:

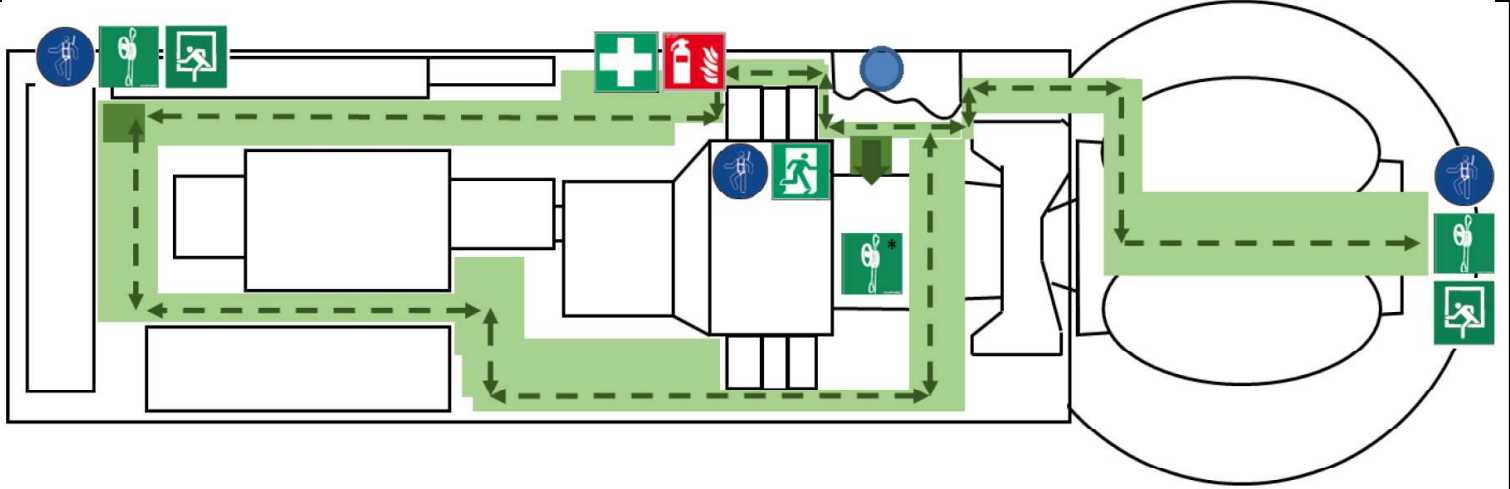

\*The rescue and rappelling device is an optional equipment item

## Delta4000 - Tubular steel tower

### Accident

1. Remain calm

Call for help:

- What happened?
- Where did it happen?
- How many people are injured?
- What is the extent of injuries?
- Who reports?
- Observe instructions, wait for questions.



Phone: \_\_\_\_\_

2. Immediate measures:

- Perform first-aid
- Eliminate the hazards

### Fire

1. Attempt to extinguish the fire

2. Move to a safe location

3. Call for help:

- What happened?
- Where did it happen?
- How many people are injured?
- What is the extent of injuries?
- Who reports?
- Observe instructions, wait for questions.



Phone: \_\_\_\_\_

### Legend

	You are here		PPE against falling
	Emergency exit / direction of escape		Fire extinguishers
	First-aid kit		Do not use the service lift in case of fire
	Rescue equipment/rappelling equipment		Main and alternative escape routes
	Horizontal areas		Vertical areas
			Emergency exit via rappelling equipment

