

Pos.	Ø	Numero	Lungh.	Peso u.	Peso tot.
1	14	2	366	1.208	8,8
2	14	2	366	1.208	8,8
3	14	3	250	1.208	9,1
4	14	3	510	1.208	18,5
5	16	2	268	1.578	8,5
6	16	2	268	1.578	8,5
7	8	3	600	0.395	7,1
8	8	3	30	0.395	0,4
a	20/20	6	10	0.222	2,7
b	20/20	6	45	0.222	12,9
a	20/20	6	10	0.222	2,2
b	20/20	6	45	0.222	10,0
Totale					96,5

Pos.	Ø	Numero	Lungh.	Peso u.	Peso tot.
1	12	11	506	0.888	49,4
2	12	11	80	0.888	7,8
3	10	20	215	0.617	43,1
Totale					100,3

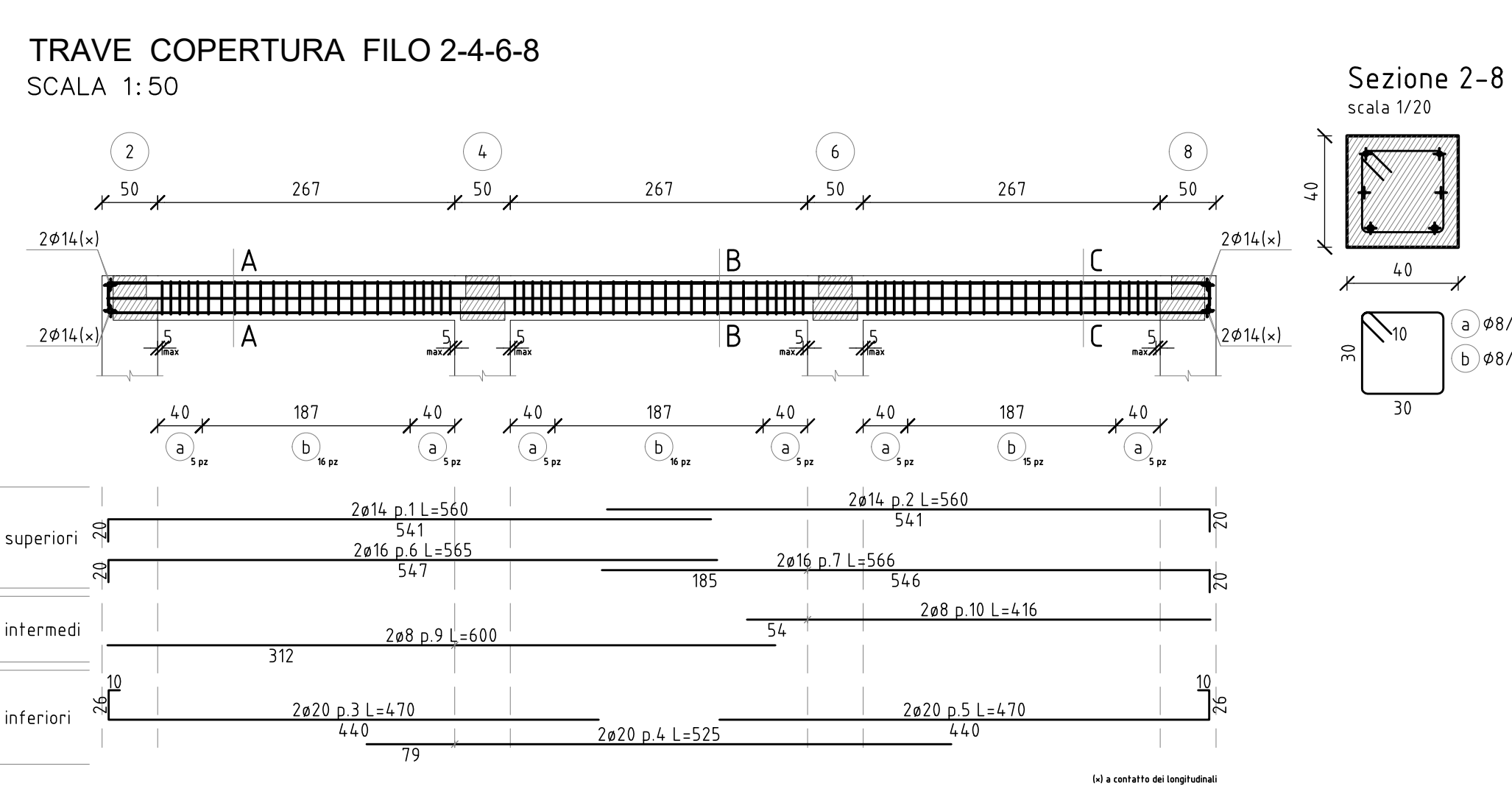

Pos.	Ø	Numero	Lungh.	Peso u.	Peso tot.	
1	14	2	560	1.208	13,5	
2	14	2	560	1.208	13,5	
3	20	2	470	2.466	23,2	
4	20	2	525	2.466	25,9	
5	20	2	470	2.466	23,2	
6	16	2	565	1.578	17,8	
7	16	2	566	1.578	17,9	
8	POSIZIONE ELIMINATA					
9	8	2	600	0.395	4,7	
10	8	2	416	0.395	3,3	
a	20/20	8	30	0.395	16,6	
b	20/20	8	47	0.395	26,0	
Totale					98,2	

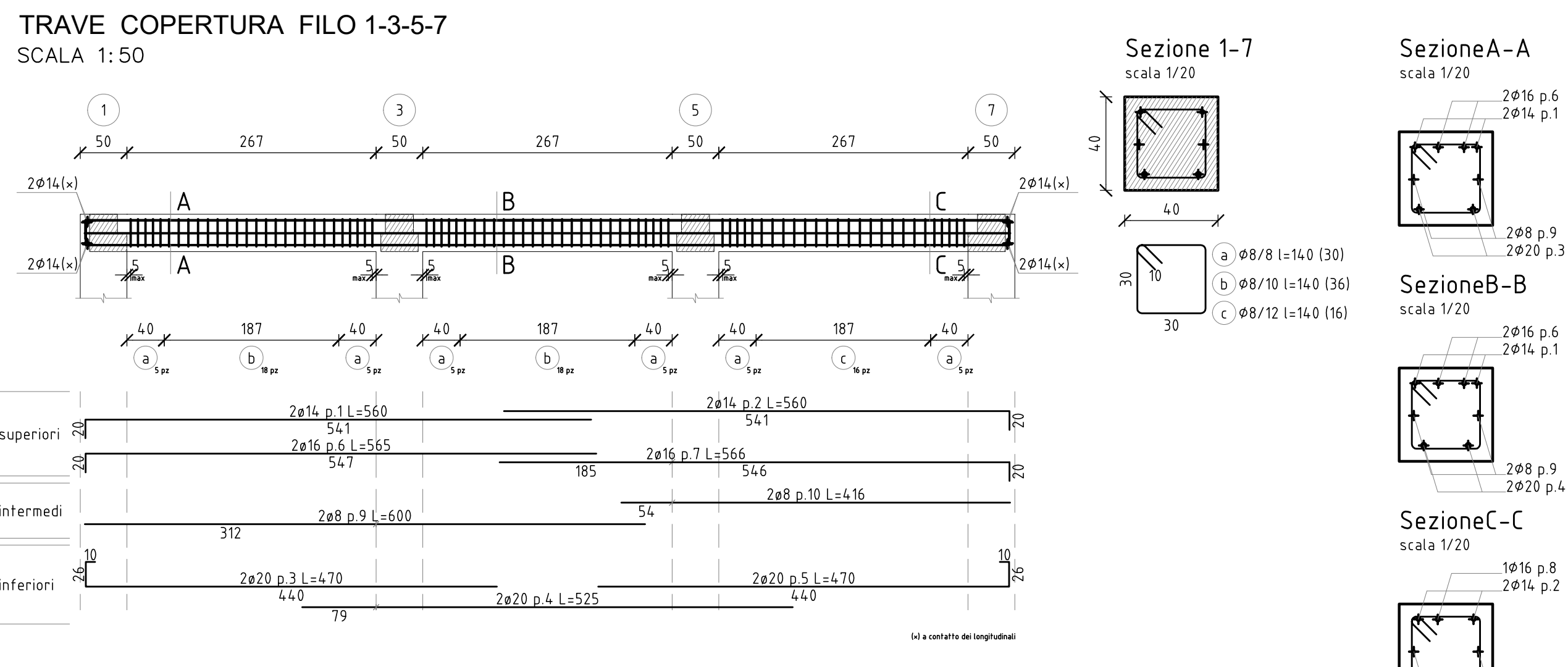
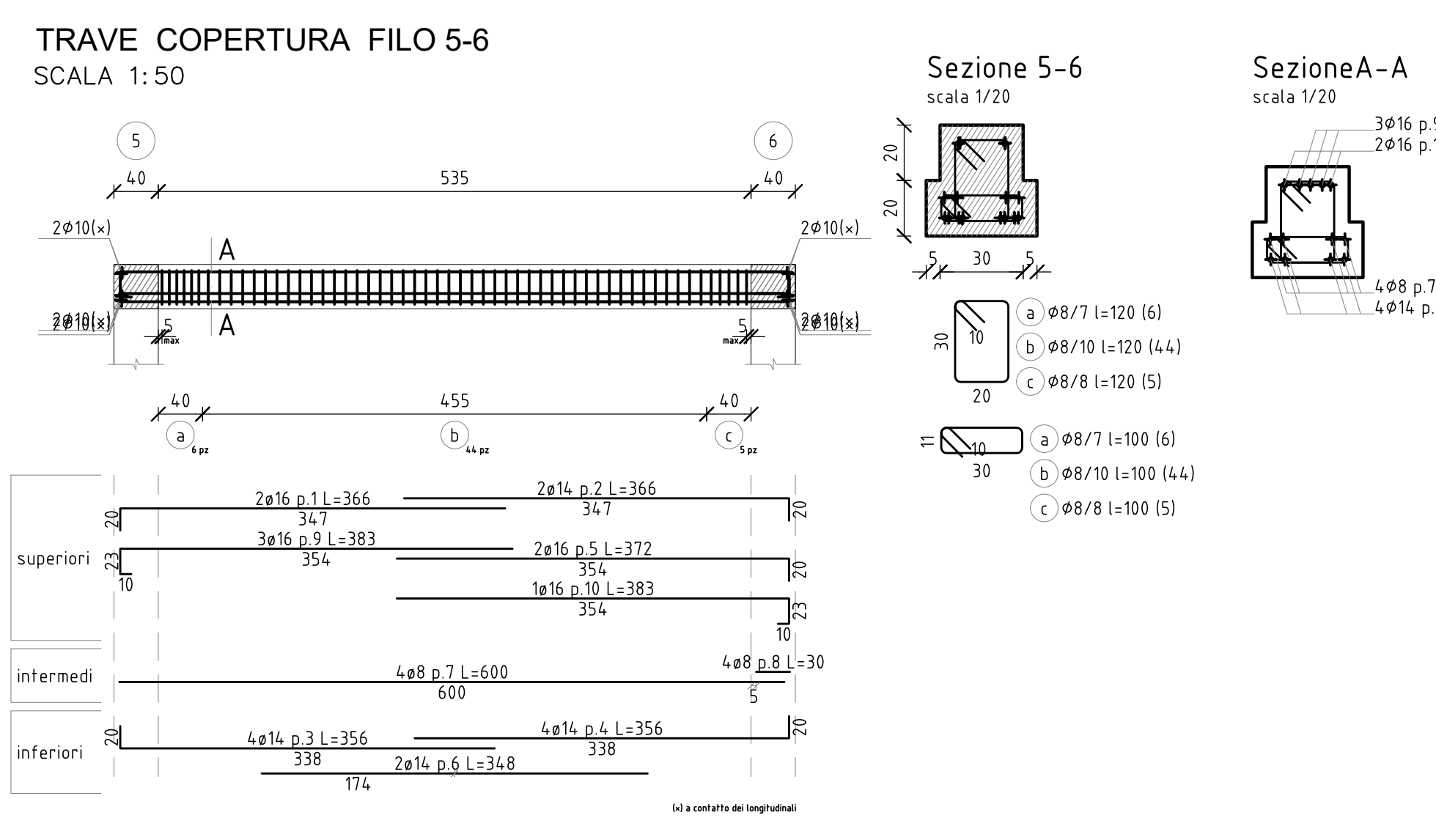

Pos.	Ø	Numero	Lungh.	Peso u.	Peso tot.
1	14	2	366	1.208	8,8
2	14	2	366	1.208	8,8
3	14	3	200	1.208	7,3
4	14	3	510	1.208	18,5
5	16	2	268	1.578	8,5
6	16	2	268	1.578	8,5
7	8	3	600	0.395	7,1
8	8	3	30	0.395	0,4
a	20/20	6	10	0.222	2,7
b	20/20	6	45	0.222	12,9
a	20/20	6	10	0.222	2,2
b	20/20	6	45	0.222	10,0
Totale					94,7

Pos.	Ø	Numero	Lungh.	Peso u.	Peso tot.	
1	14	2	560	1.208	13,5	
2	14	2	560	1.208	13,5	
3	20	2	470	2.466	23,2	
4	20	2	525	2.466	25,9	
5	20	2	470	2.466	23,2	
6	16	2	565	1.578	17,8	
7	16	2	566	1.578	17,9	
8	POSIZIONE ELIMINATA					
9	8	2	600	0.395	4,7	
10	8	2	416	0.395	3,3	
a	20/20	8	30	0.395	16,6	
b	20/20	8	36	0.395	19,9	
c	20/20	8	16	0.395	8,8	
Totale					187,0	

Pos.	Ø	Numero	Lungh.	Peso u.	Peso tot.
1	16	2	366	1.578	11,6
2	14	2	366	1.208	8,8
3	14	4	356	1.208	17,2
4	14	4	356	1.208	17,2
5	16	2	372	1.578	11,7
6	14	2	348	1.208	8,4
7	8	4	600	0.395	9,5
8	8	4	30	0.395	0,5
9	16	3	383	1.578	18,1
10	16	1	383	1.578	6,0
a	20/20	8	6	0.395	2,8
b	20/20	8	44	0.395	20,8
c	20/20	8	5	0.395	2,4
a	20/20	8	6	0.395	2,4
b	20/20	8	44	0.395	17,4
c	20/20	8	5	0.395	2,0
Totale					156,8

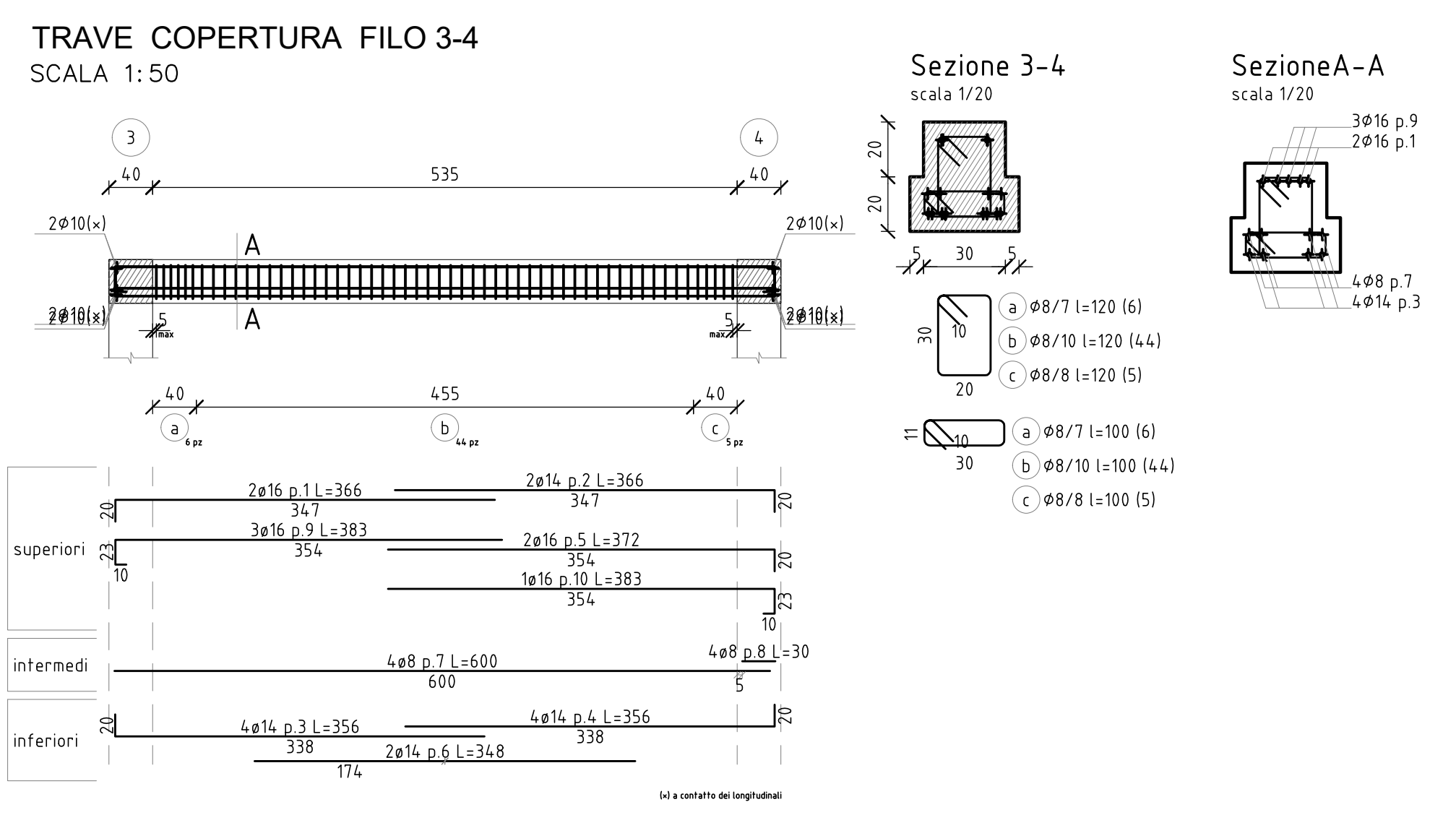

Pos.	Ø	Numero	Lungh.	Peso u.	Peso tot.
1	14	2	366	1.208	8,8
2	14	2	366	1.208	8,8
3	14	4	356	1.208	17,2
4	14	4	356	1.208	17,2
5	16	2	372	1.578	11,7
6	14	2	348	1.208	8,4
7	8	4	600	0.395	9,5
8	8	4	30	0.395	0,5
9	16	3	383	1.578	18,1
10	16	1	383	1.578	6,0
a	20/20	8	6	0.395	2,8
b	20/20	8	44	0.395	20,8
c	20/20	8	5	0.395	2,4
a	20/20	8	6	0.395	2,4
b	20/20	8	44	0.395	17,4
c	20/20	8	5	0.395	2,0
Totale					156,8



TABELLA MATERIALI (D.M. 17.01.2018)

Calcestruzzo	Classe di lavorabilità	Tipo di cemento	Classe di resistenza a compressione	Classe di resistenza a trazione	D _{max} (mm)
Magone di inveltamento	-	CEM IV	C12/15	X0	-
Strutture in c.a. in fondazioni	S4	CEM III-V	C25/30	XC2	25
Strutture in c.a. in opera	S4	CEM III-V	C20/25	XC3	25

ACCIAIO	ACCIAIO PER BARRE DI ARMATURA	ACCIAIO BACC (controllato in stabilimento - sottile)
		<ul style="list-style-type: none"> • R_{yk} 275 N/mm² • R_{yk} 235 N/mm² • R_{yk} 195 N/mm² • R_{yk} 150 N/mm² • R_{yk} 110 N/mm² • R_{yk} 75 N/mm² • R_{yk} 50 N/mm² • R_{yk} 35 N/mm² • R_{yk} 20 N/mm² • R_{yk} 15 N/mm² • R_{yk} 10 N/mm² • R_{yk} 5 N/mm² • R_{yk} 3 N/mm² • R_{yk} 2 N/mm² • R_{yk} 1 N/mm² • R_{yk} 0,5 N/mm² • R_{yk} 0,2 N/mm² • R_{yk} 0,1 N/mm²

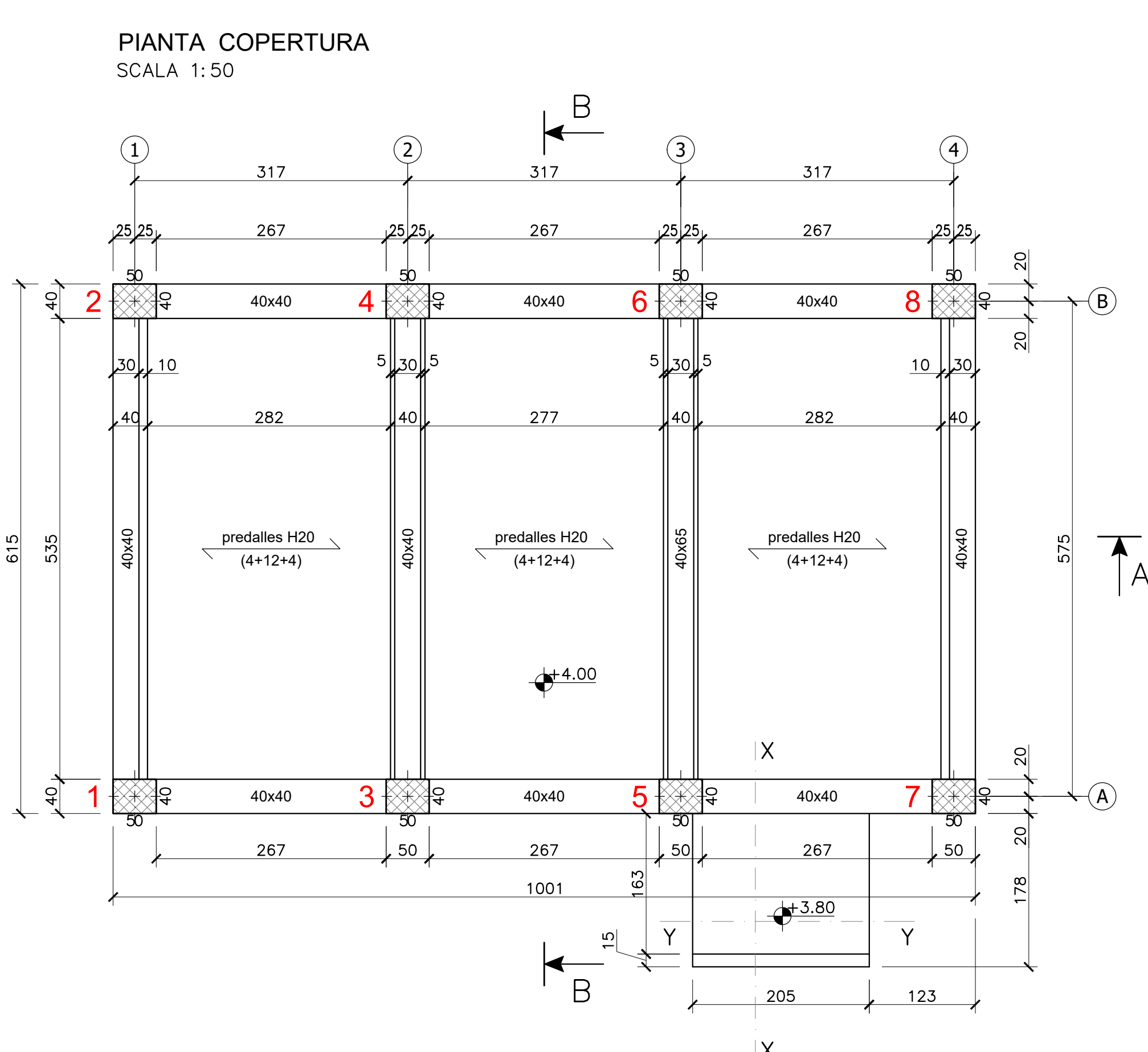
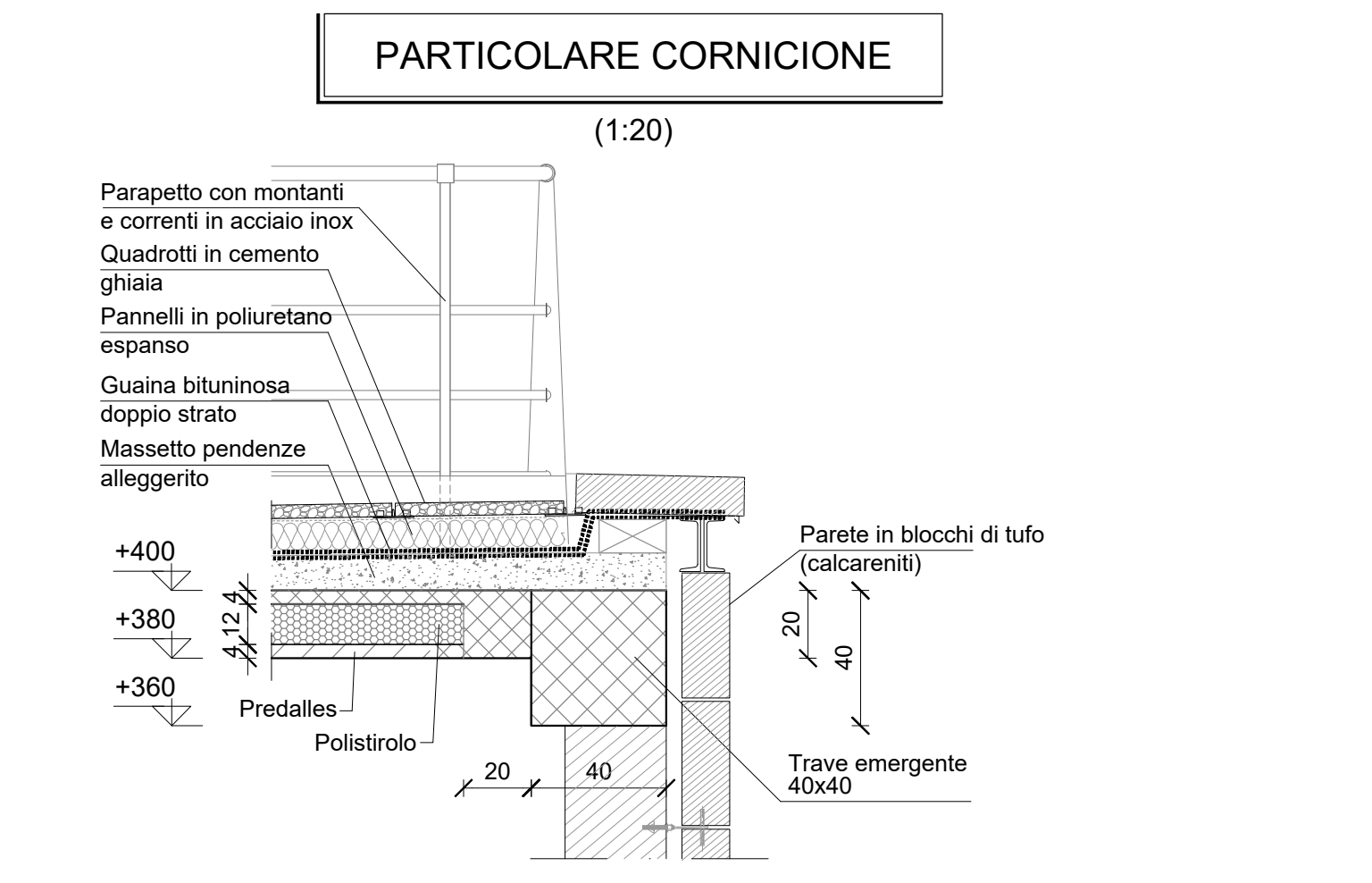
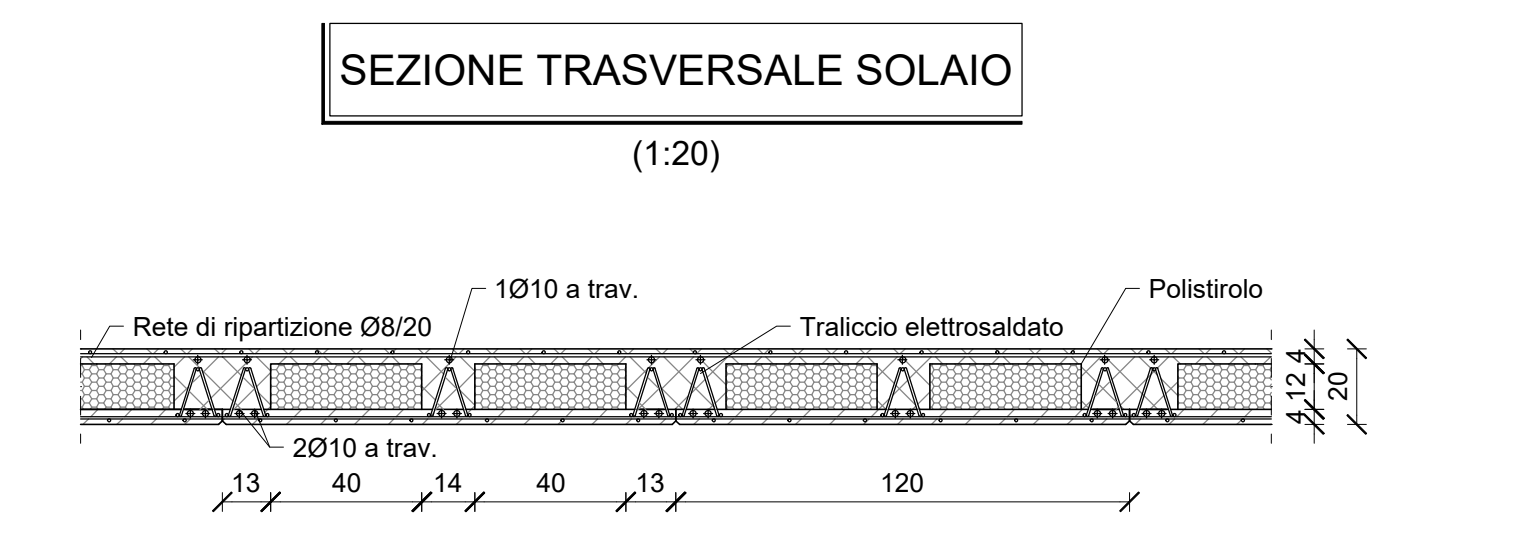

COMMITTENTE: **RFI RETE FERROVIARIA ITALIANA GRUPPO FERROVIE DELLO STATO**

DIREZIONE LAVORI: **ITALFERR GRUPPO FERROVIE DELLO STATO**

APPALTATORE: **G.F. COSTRUZIONI S.p.A. Ceprini Costruzioni Srl**

PROGETTAZIONE: **PROGER**

PROGETTO ESECUTIVO

LINEA FOGGIA - POTENZA TRATTA ROCCHETTA - POTENZA

Elettificazione a 3 kVcc - LOTTO 1.2

10-OPERE CIVILI - SSE - CABINE TE - NV/15 ADEGUAMENTO SISMICO ROCCHETTA - FABBRICATO CABINA TE CORPO AGGIUNTO - COPERTURA - CARPENTERIE - ARMATURE E DETTAGLI COSTRUTTIVI

DIRETTORE DELLA PROGETTAZIONE: **Ing. Carlo L'Esposito**

APPALTATORE: **Ing. Roberto Turchetti**

SCALA: **1:50**

COMMESSA: **LOTTO FASE ENTE TIPO DOC. OPERA/DISCIPLINA PROG. REV.**

I	A	7	Q	0	0	E	Z	B	Z	F	A	0	6	0	0	0	0	3	B
---	---	---	---	---	---	---	---	---	---	---	---	---	---	---	---	---	---	---	---

Rev.	Descrizione	Redatto	Data	Verificato	Data	Approvato	Data	Autore	Data
A	Emissione definitiva	L. P. Turchetti	27/06/2022	F. Turchetti	27/06/2022	P. L'Esposito	27/06/2022	C. L'Esposito	20/07/2022
B	Revisione a seguito RCV	L. P. Turchetti	20/07/2022	F. Turchetti	20/07/2022	P. L'Esposito	20/07/2022	C. L'Esposito	20/07/2022

File: IAT000EZZBZF-A06000038.dwg In. Elab.: