

SEZIONE TIPO PIATTAFORMA C1

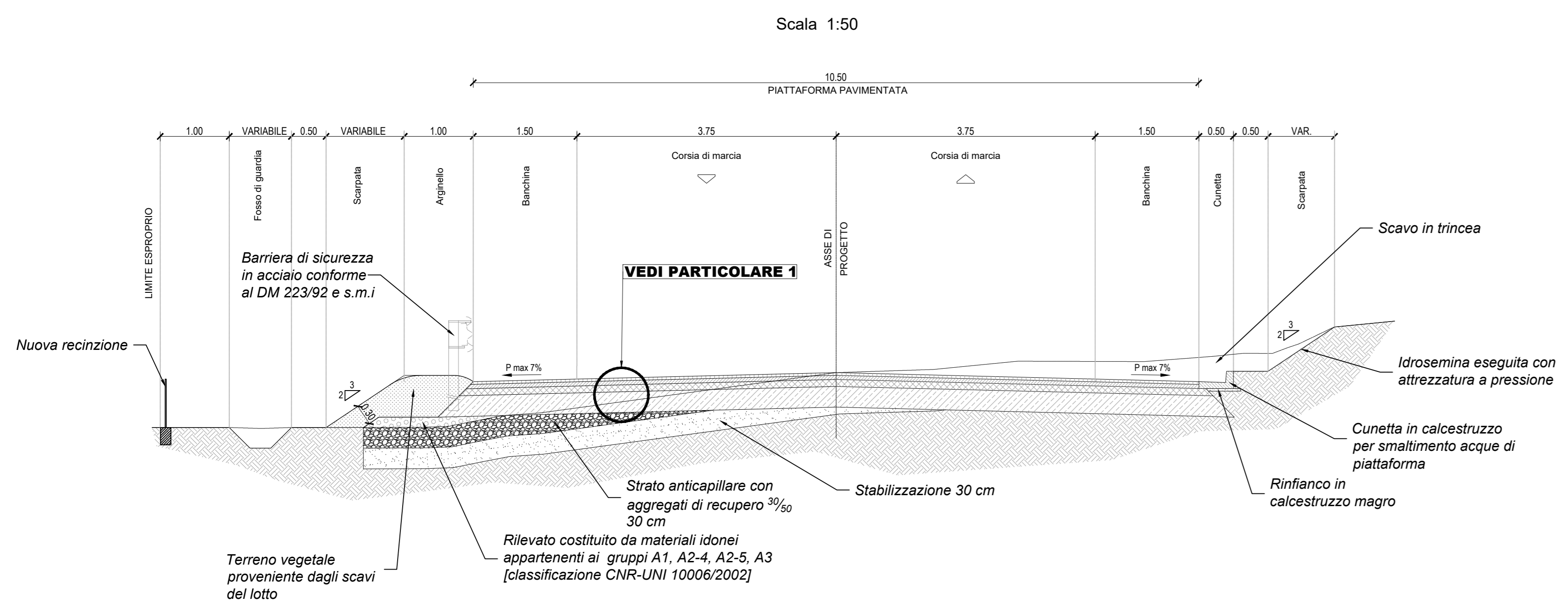

SEZIONE TIPO VIABILITA' SECONDARIA - VS.01

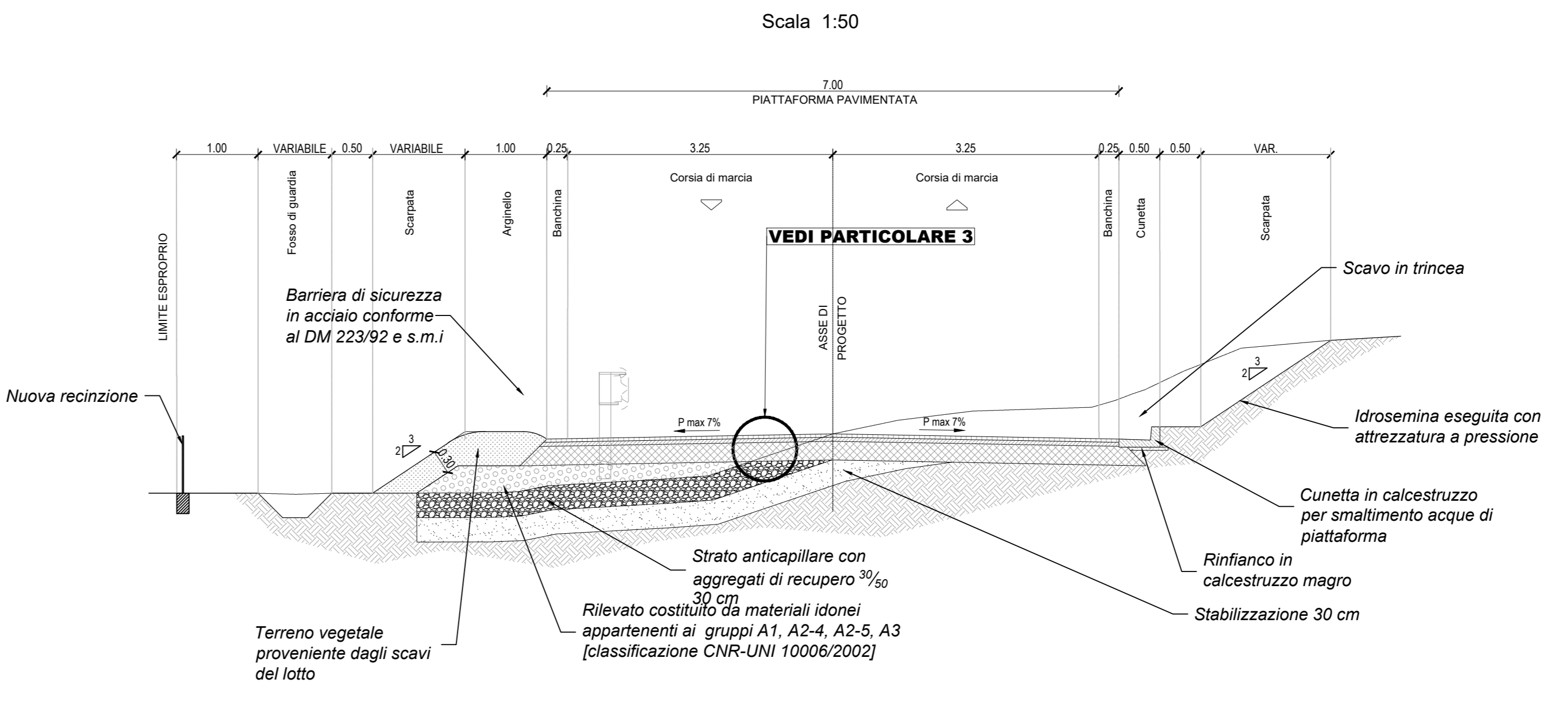

PARTICOLARE 1 SOVRASTRUTTURA STRADALE

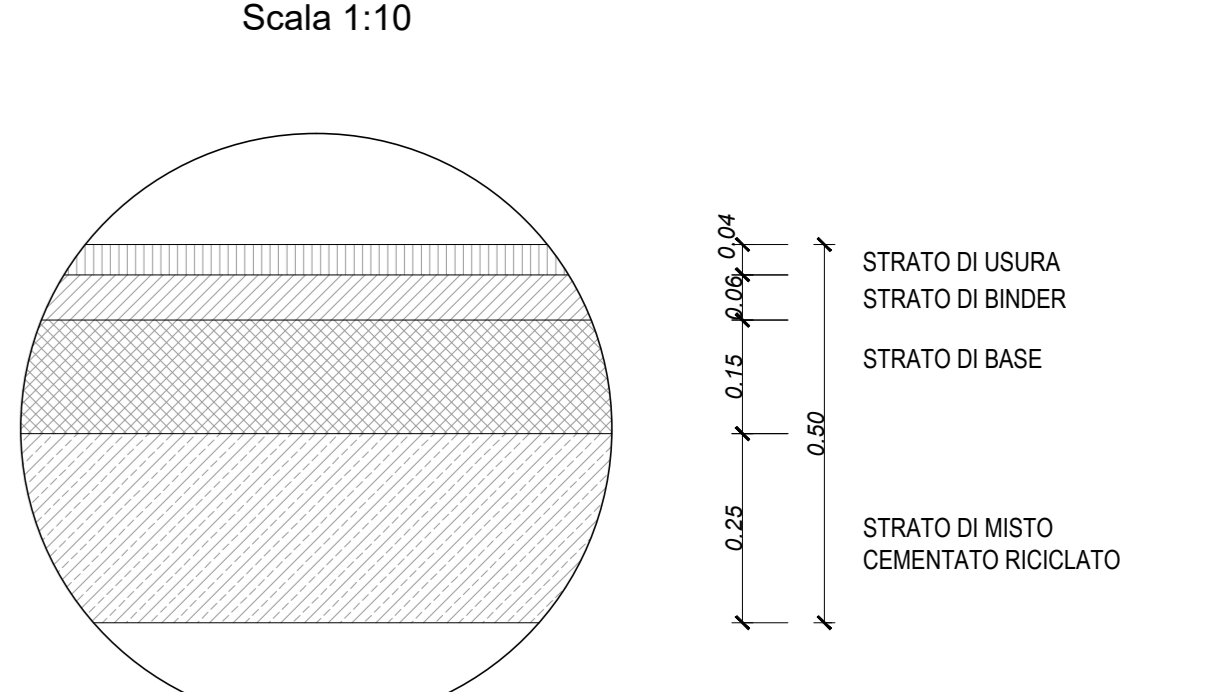

SEZIONE TIPO VIABILITA' CARDAGNANO ALTO

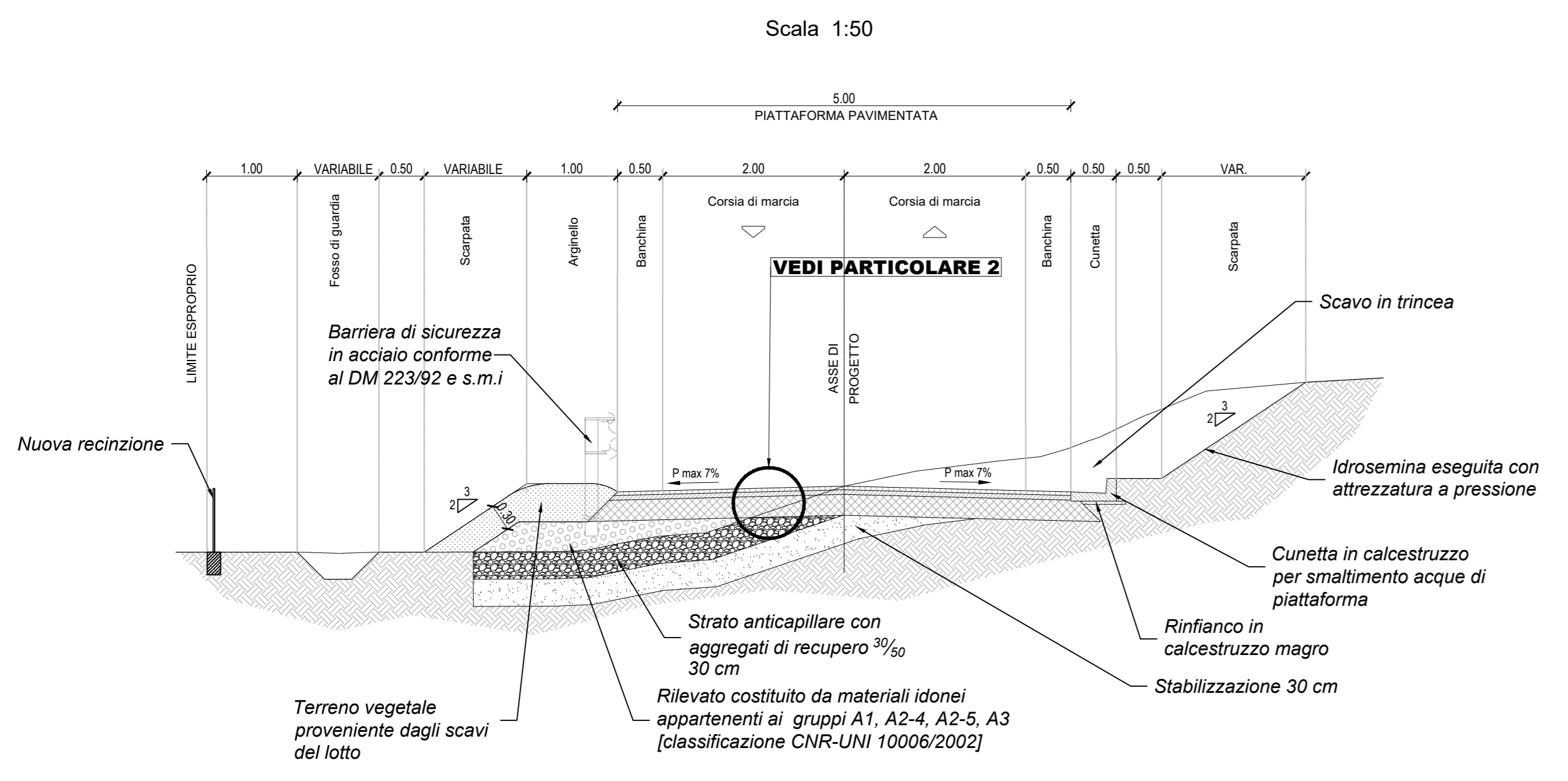

PARTICOLARE AMMORSAMENTO PAVIMENTAZIONE SOVRASTRUTTURA STRADALE

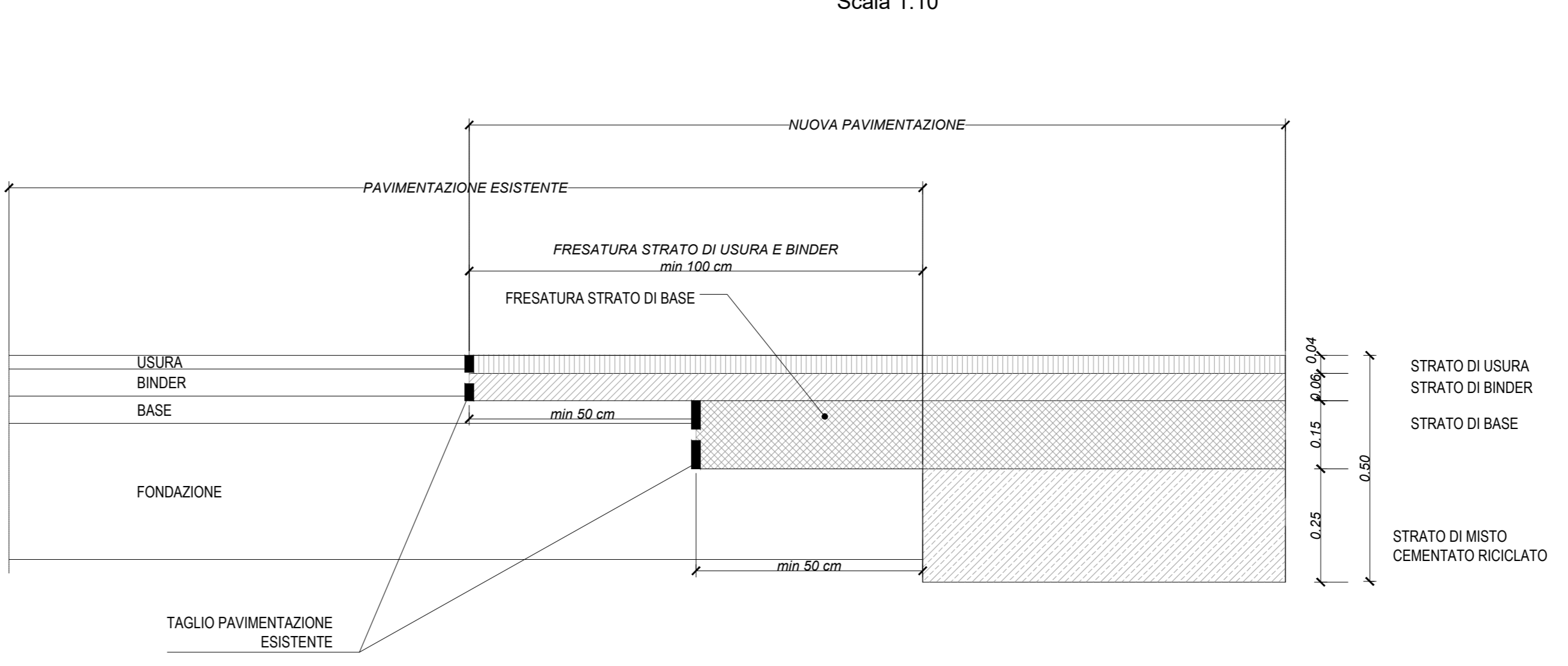

PARTICOLARE 2 SOVRASTRUTTURA STRADALE

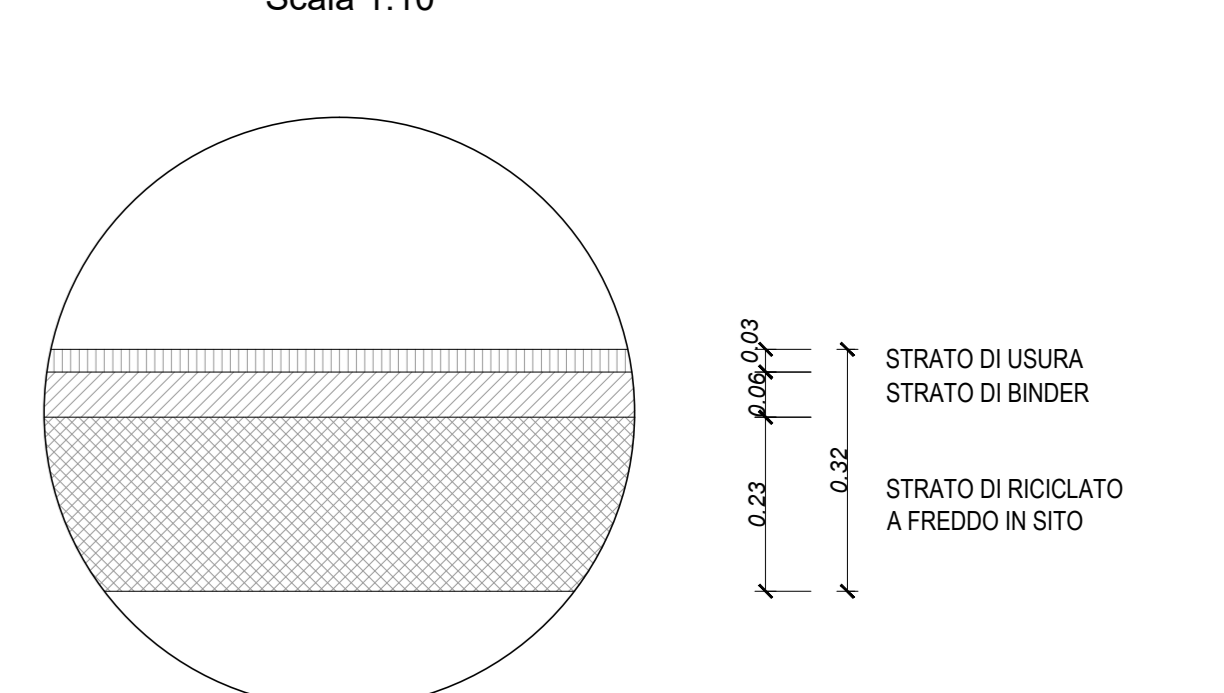

SEZIONE TIPO RILEVATO H > 4.0 M

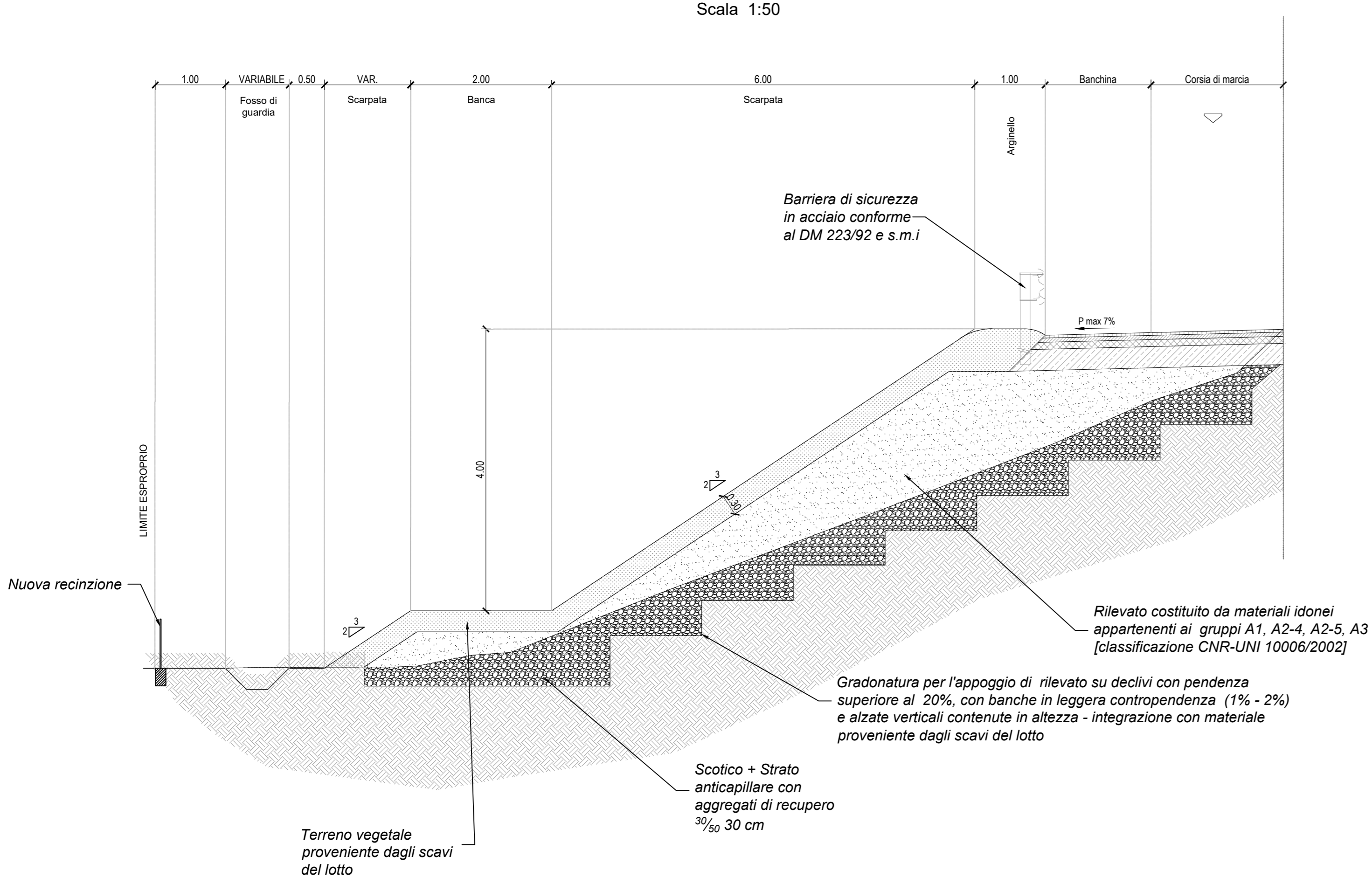

SEZIONE TIPO TRINCEA H > 4.0 M

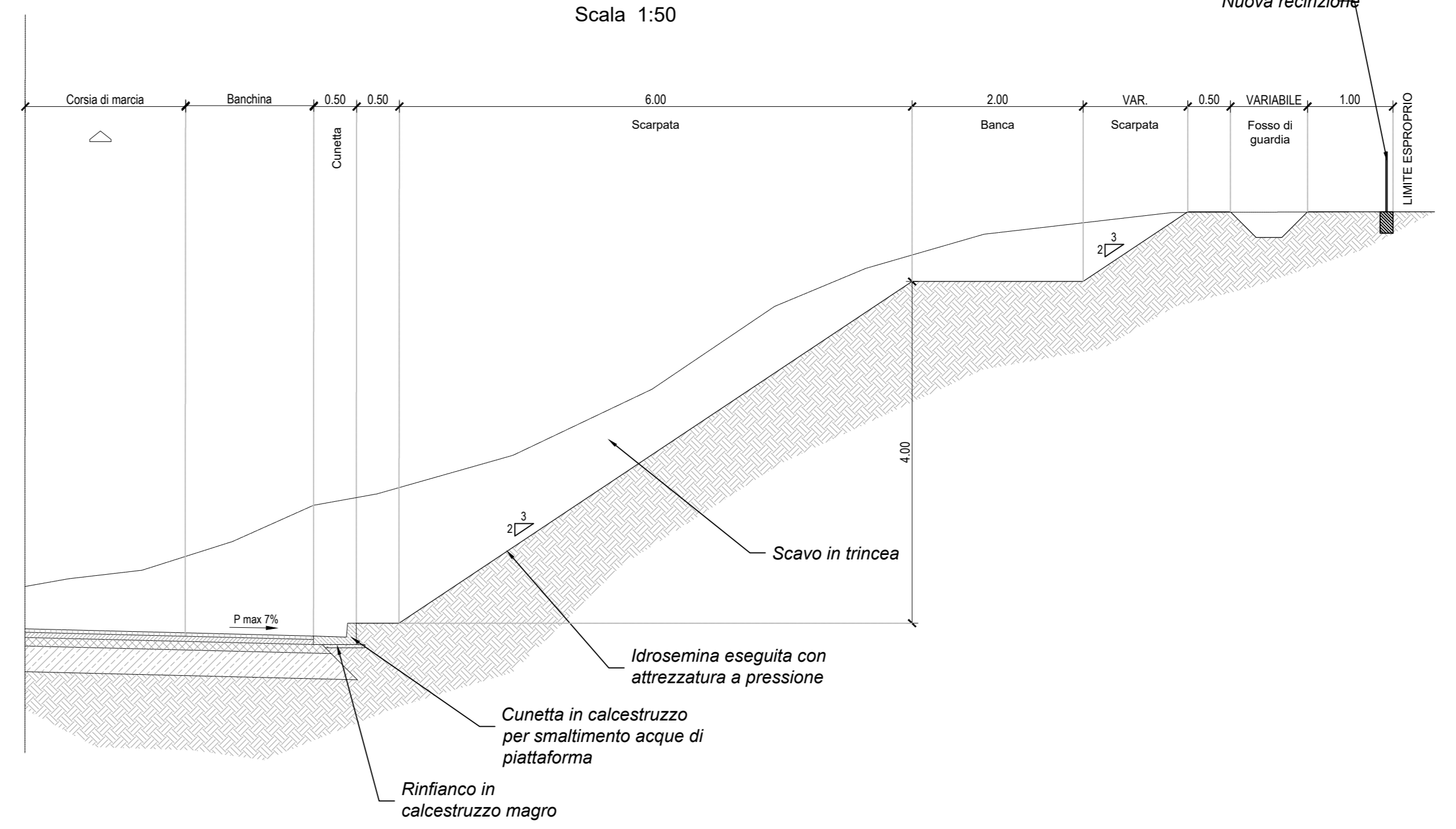

PARTICOLARE 3 SOVRASTRUTTURA STRADALE

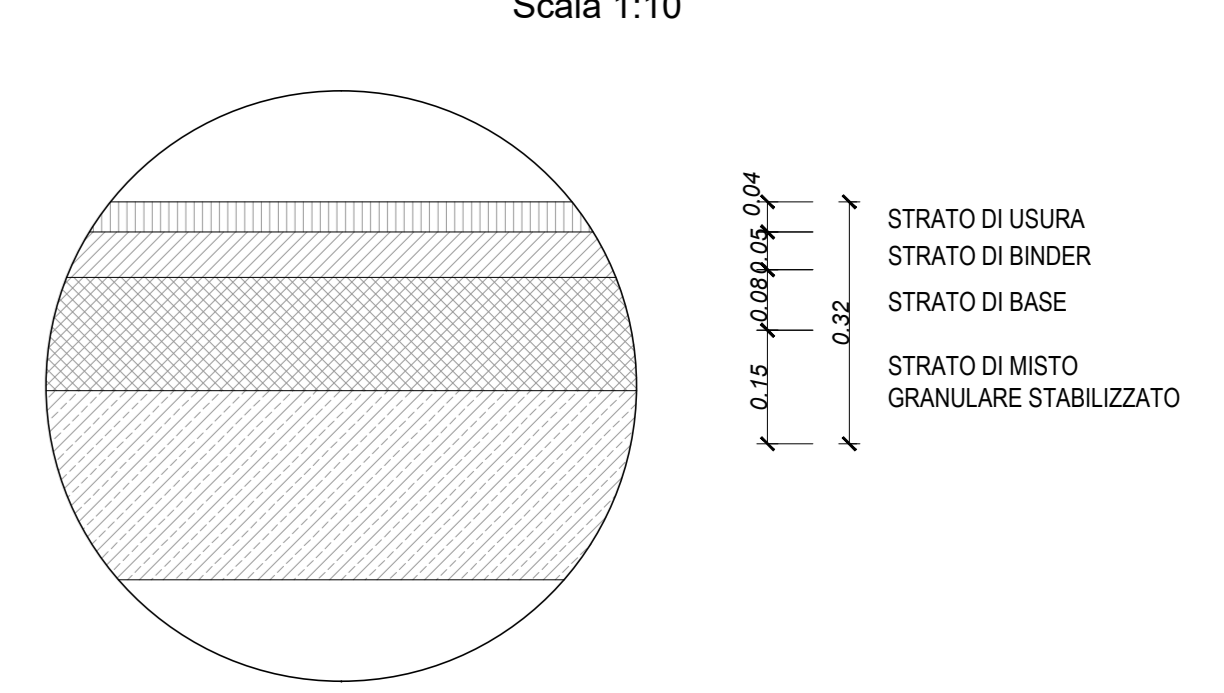

Struttura Territoriale Marche
Via Venezia, 15 - 60126 Ancona T +39 071 5091
Pec anas.marche@postcert.stradeanas.it - www.stradeanas.it
Anas S.p.A. - Gruppo Ferrovie dello Stato Italiane
Società con socio unico soggetta all'attività di direzione e coordinamento di Ferrovie dello Stato Italiane S.p.A. e concessionaria ai sensi del D.L. 138/2002 (convertito con L. 179/2002)
Via Mecenate, 90 - 00148 Roma T +39 06 44641 - F +39 06 446224
Pec anas@postcert.stradeanas.it
Cap. Soc. Euro 2.269.892.000,00 Iscr. RE.A. 1024961 P.IVA 02133681003 - C.F. 80226450287

anas
GRUPPO FS ITALIANE

S.S. 78 "SARNANO - AMANDOLA"
LAVORI DI ADEGUAMENTO E/O MIGLIORAMENTO TECNICO FUNZIONALE DELLA SEZIONE STRADALE IN T.S. E POTENZIAMENTO DELLE INTERSEZIONI - 2° STRALCIO

PROGETTO DEFINITIVO

IMPRESA ESECUTRICE: **DVC** divinenzodino&c

GRUPPO DI PROGETTAZIONE: **S.A.G.I. s.r.l.** Società per l'Automazione, la Tecnologia e l'Ingegneria

RESPONSABILE DEI LAVORI: **TRENTO IMPACT** **ENICAR CONTI**

REDAZIONE: **DSD** **TPS** **SGAI**

N. ELABORATO: **D004**

CAPITOLO D - PROGETTO STRADALE
CAPITOLO D0 - PARTE GENERALE
SEZIONI TIPO

PROGETTO	ANNO	REVISIONE	SCALA
D			
C			
B			
A	EMMISSIONE	Agosto 2023	
REV.	DESCRIZIONE	DATA	REDAZIONE