

SPACCATO STRUTTURALE TIPO

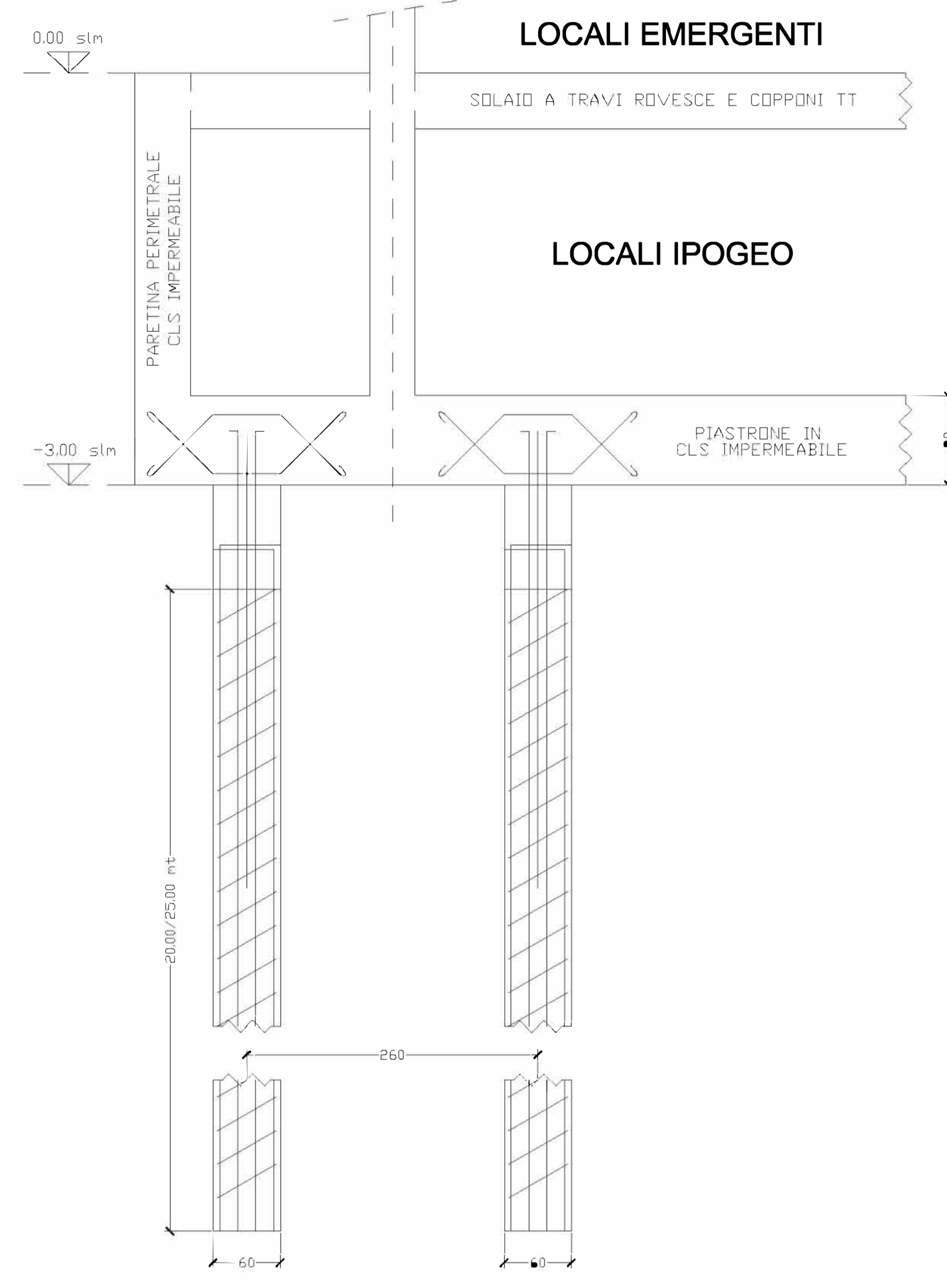

PARTICOLARE GENERALISTICO FONDAZIONE

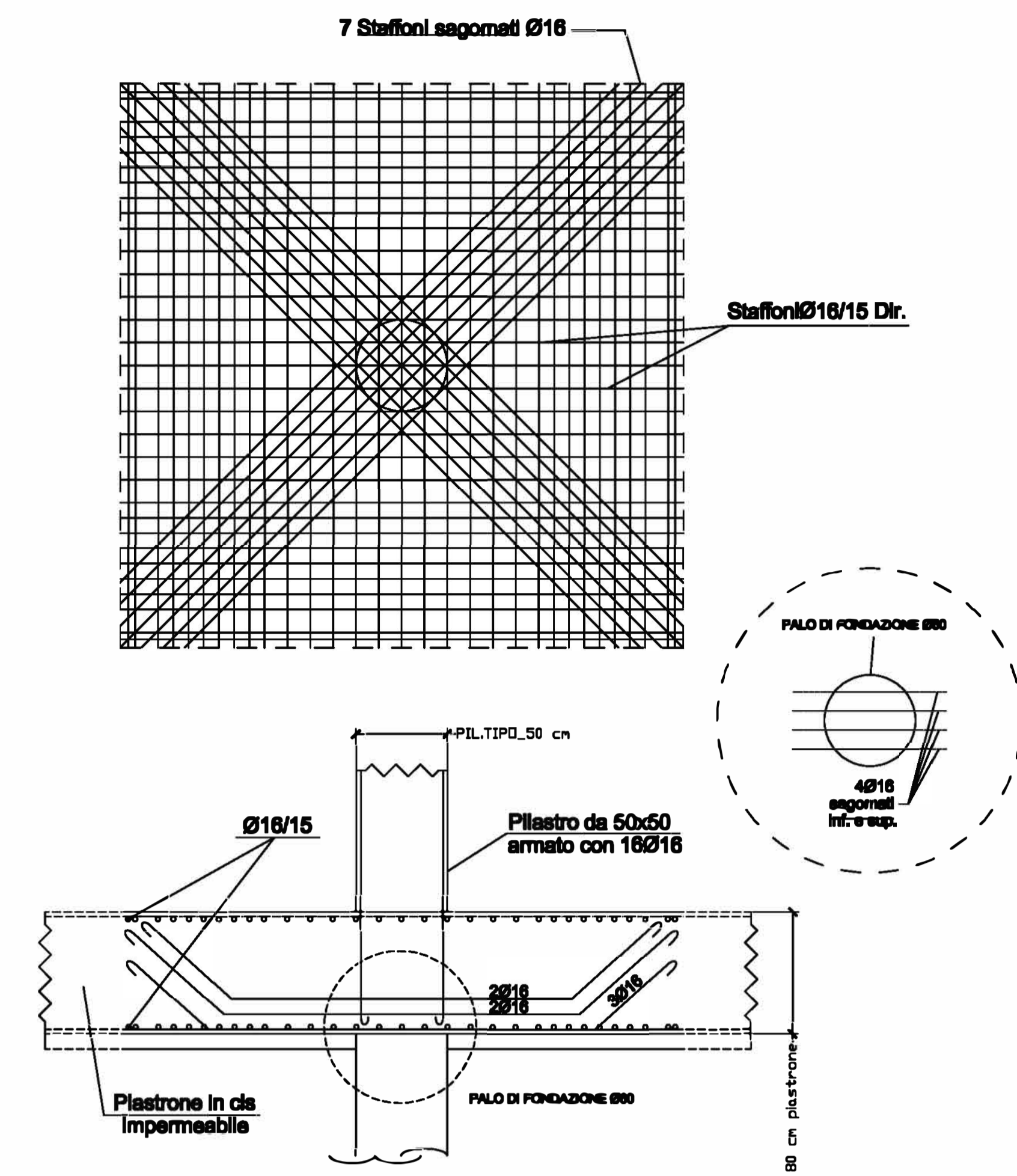

PARTICOLARE ARMATURA SCALE

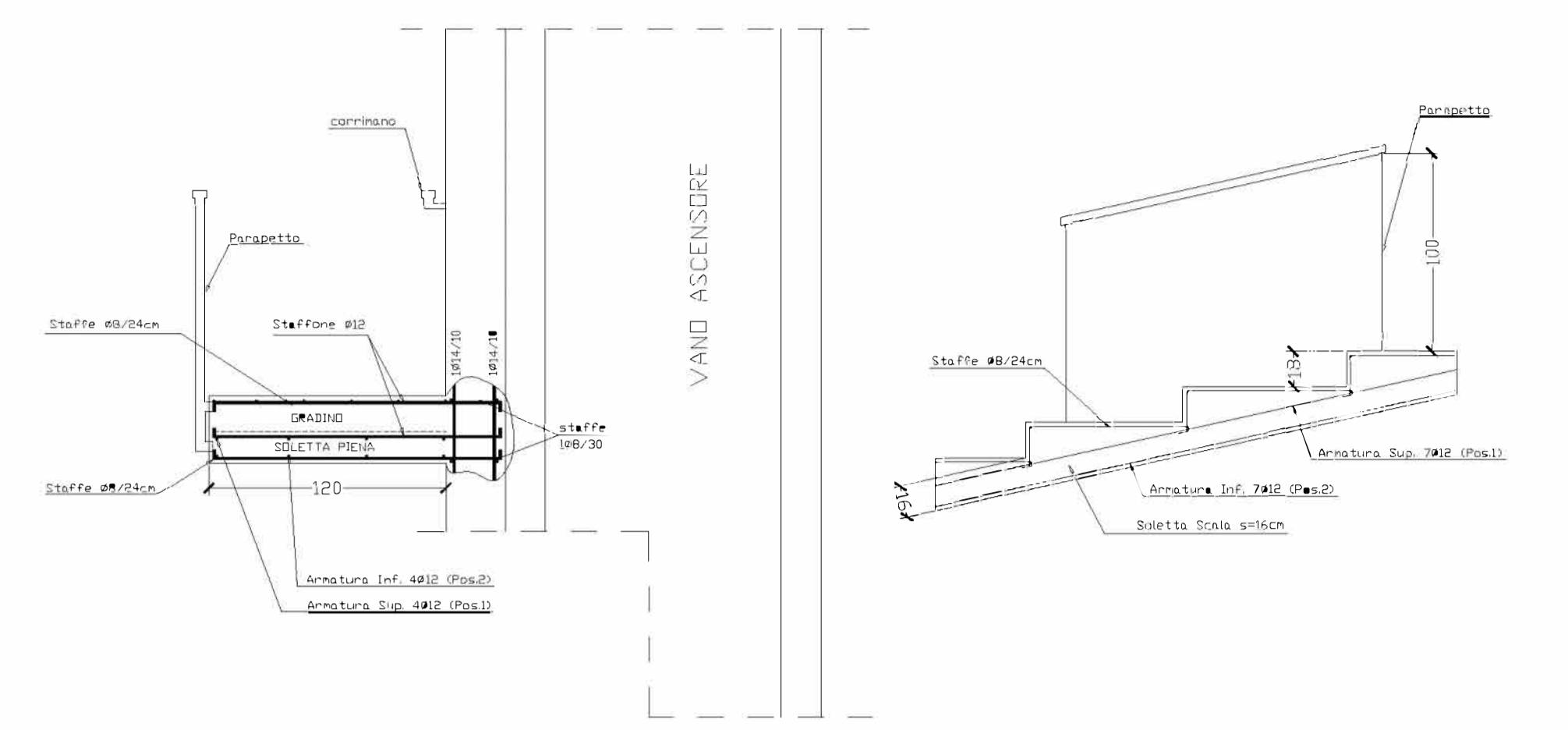

**Pi-(SD4-SD5-SD6) - IPOGEO
PARCHEGGIO - Livello -1
Planimetria Architettonica
Dimensionamento Ingombri
(Scala ridotta)**

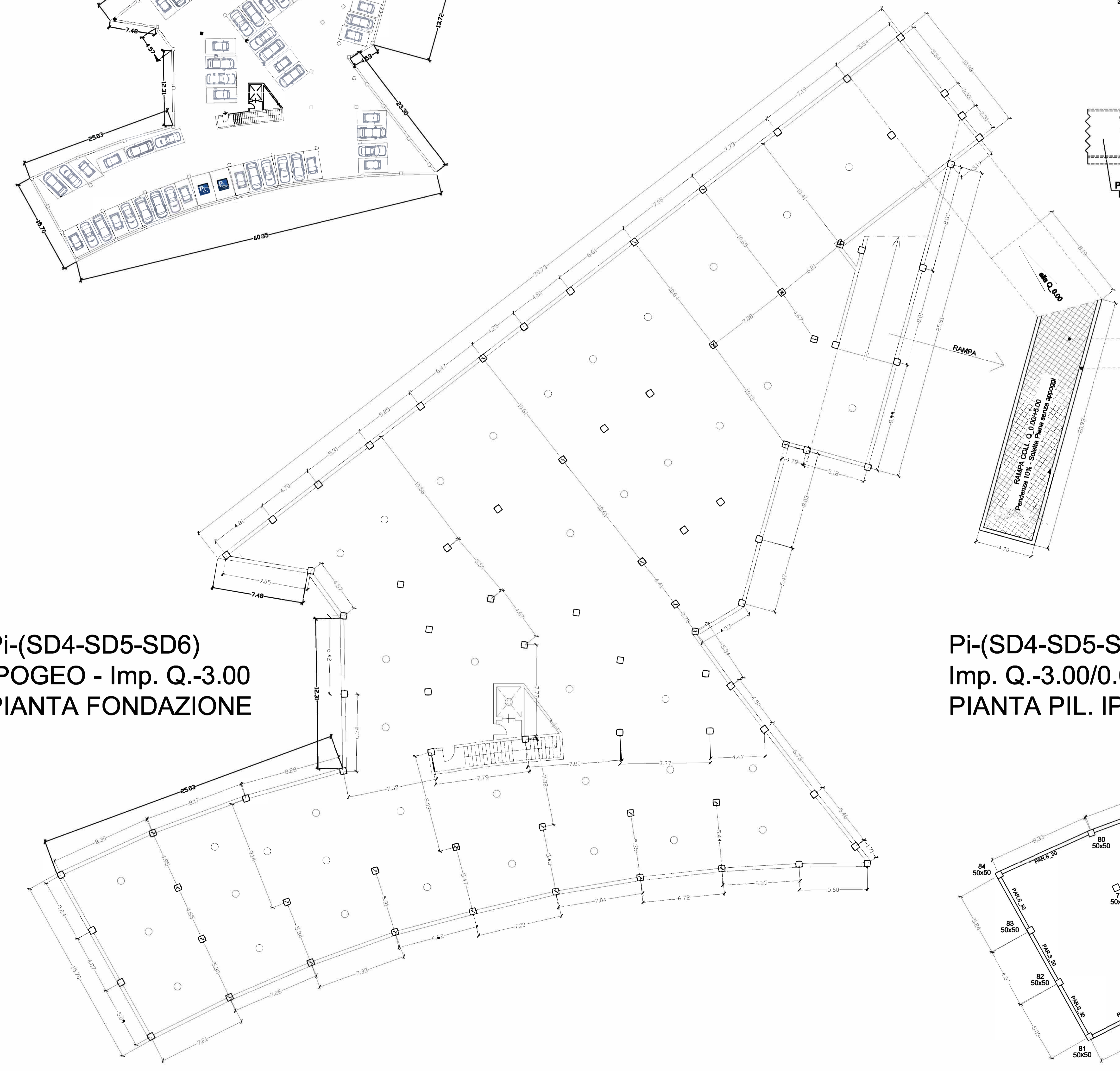
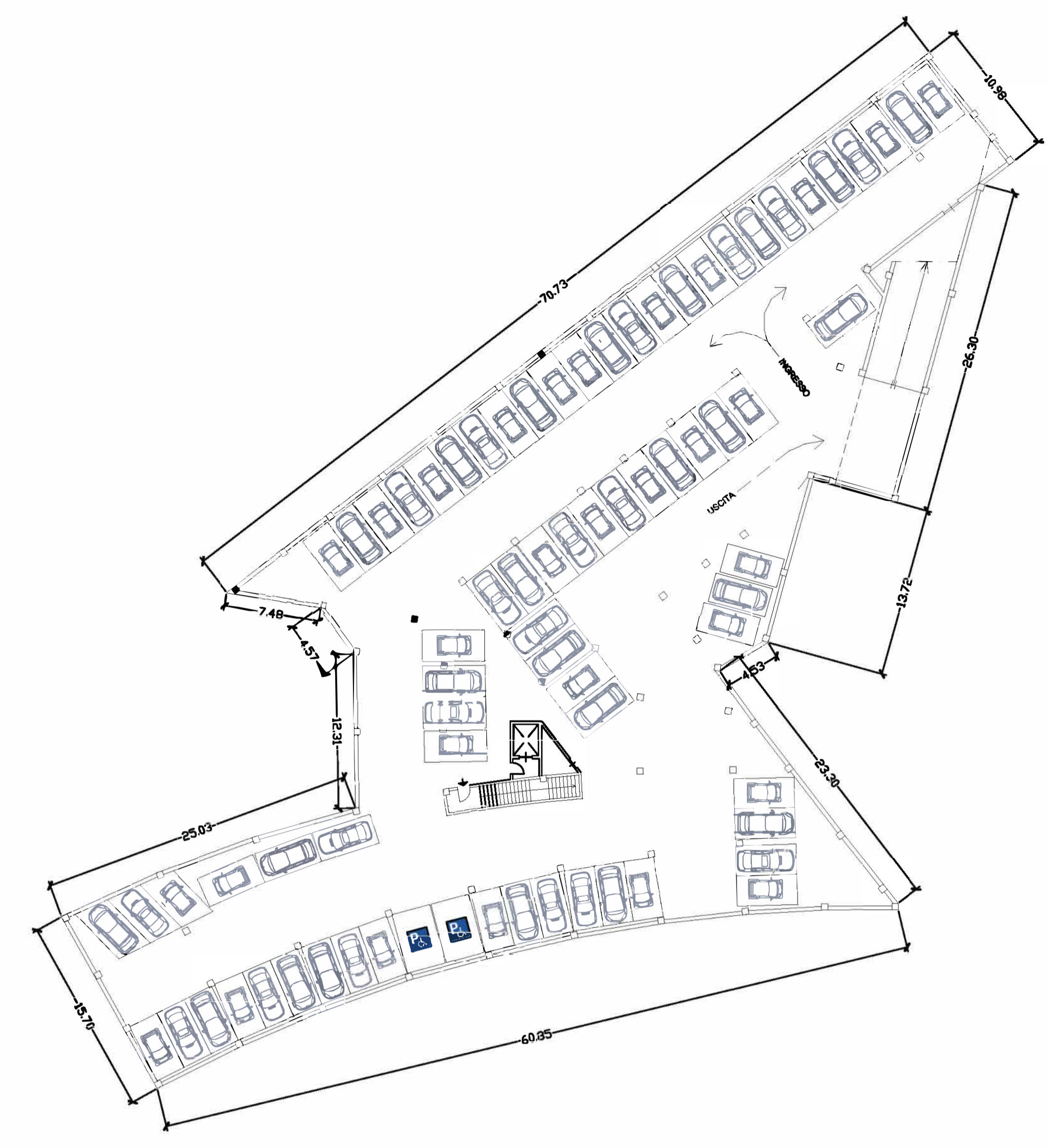

**Pi-(SD4-SD5-SD6)
Imp. Q.-3.00/0.00
PIANTA PIL. IPOGEO**

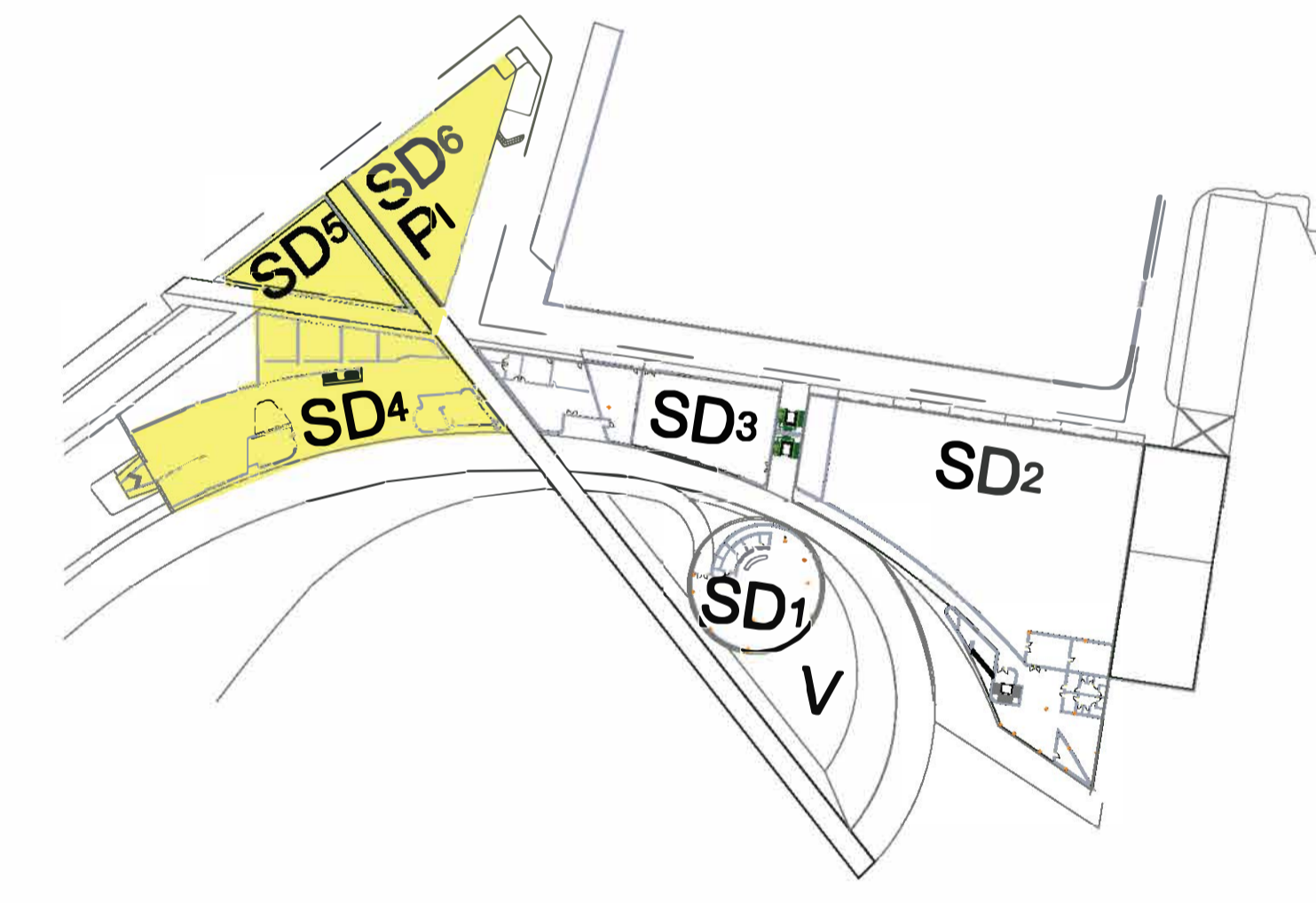
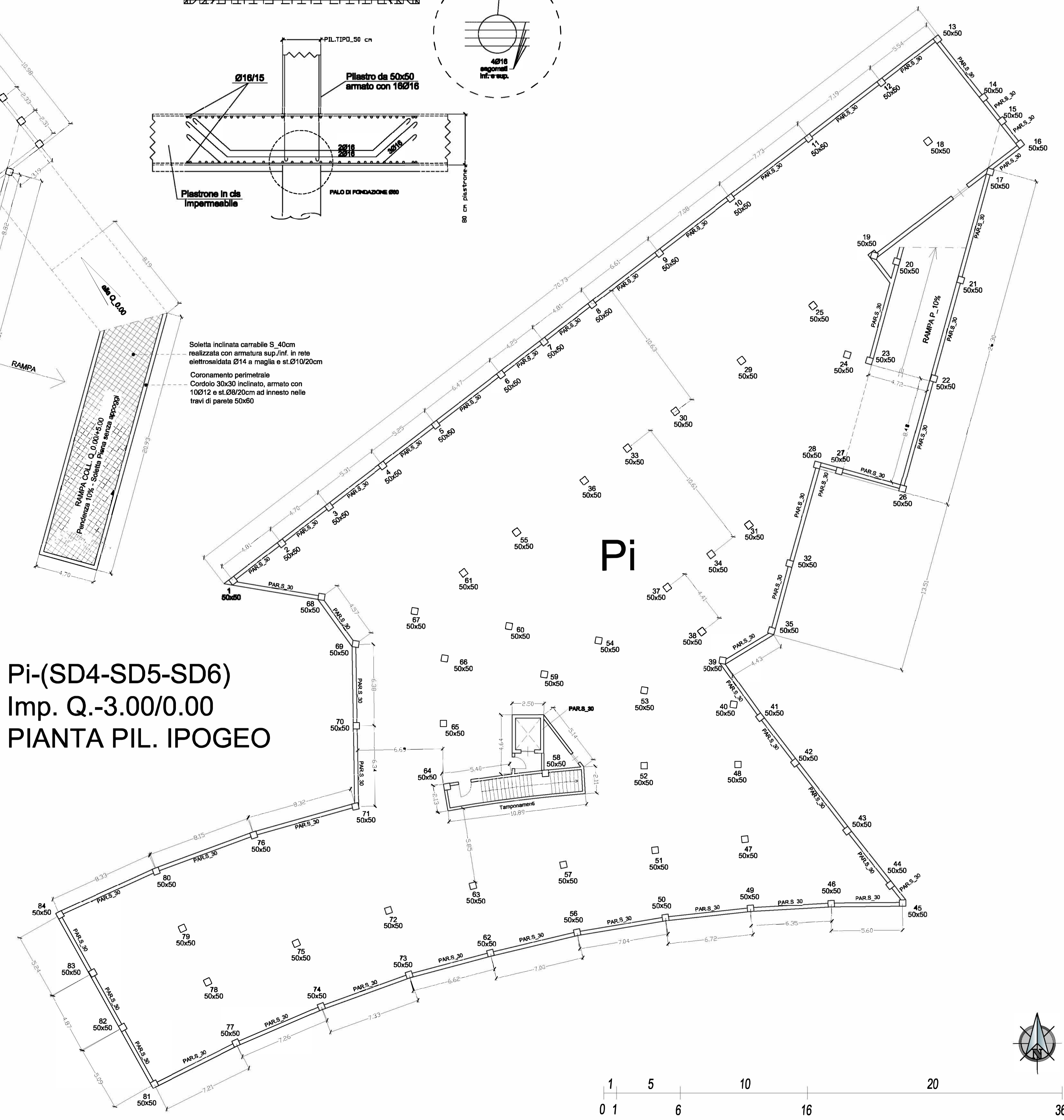

COMUNE DI SIRACUSA

TITOLO PROGETTO:
RIELABORAZIONE DEL PROGETTO DEFINITIVO DELL'APPRODO TURISTICO "MARINA DI SIRACUSA" SVILUPPATO SULLA BASE DEI CONTENUTI DEL PROGETTO PRESENTATO E DISCUSSO IN CONFERENZA DEI SERVIZI IN DATA 15.02.2021

COMMITTENTE:
S.P.E.R.O. s.r.l.
Via Etorina 29 - 96100 Siracusa - Italy

PROGETTISTA GENERALE:
TEAMNETWORK s.r.l. - Engineering & Management
Via Luigi Spagna 501/M, 96100 Siracusa - Italy

TITOLO ELABORATO:
EDIFICIO PI - IPOGEO (SD4-SD5-SD6)
- Dimensionamento Ingombri
- Pianta Fondazione
- Pianta pilastri ipogeo
- Particolari costruttivi

Scala: Formello AD
FILE:
PROGETTISTA:
Progettista architettonico:
Arch. Marco Rizza
Progettista strutture ed impianti:
Ing. Paolo Cristoforo
Geologia e Ambiente:
Dot. G. Stefano
Dot. G. Anselmo

NUMERO DOCUMENTO:
IMM12-08 Mds PD Dis STR.03 48 R0
JOB N. COD.1 COD.2 COD.3 COD.4 COD.5 REV. n.

N. REV.	DATA	DESCRIZIONE	DRW.	CHK.	APP.

**Pi-(SD4-SD5-SD6)
IPOGEO - Imp. Q.-3.00
PIANTA FONDAZIONE**