



REGIONE SICILIA
PROVINCIA DI CATANIA
COMUNE DI RAMACCA

PROGETTO:

*Impianto agrivoltaico per la produzione di
energia elettrica da fonte solare denominato "CAPEZZANA"*

Progetto Definitivo

PROPONENTE:

UKA SOLAR RAMACCA, SRL

**Via Ombrone, 14
00198 ROMA**



ELABORATO:

Particolari recapito ai corpi idrici recettori

PROGETTISTA:

BLC s.r.l.
Via Umberto Giordano, 152 - 90144 Palermo (PA)
P.IVA 07007040822



Ing. Eugenio Bordonali

Ing. Gabriella Lo Cascio



Scala:

-

Tavola:

71

Data:

29 Novembre 2023

Rev.

Data

Descrizione

00

29/11/2023

prima emissione

LOTTO A - Corpo idrico recettore affluente in sx idraulica di V° ordine al f. Gornalunga

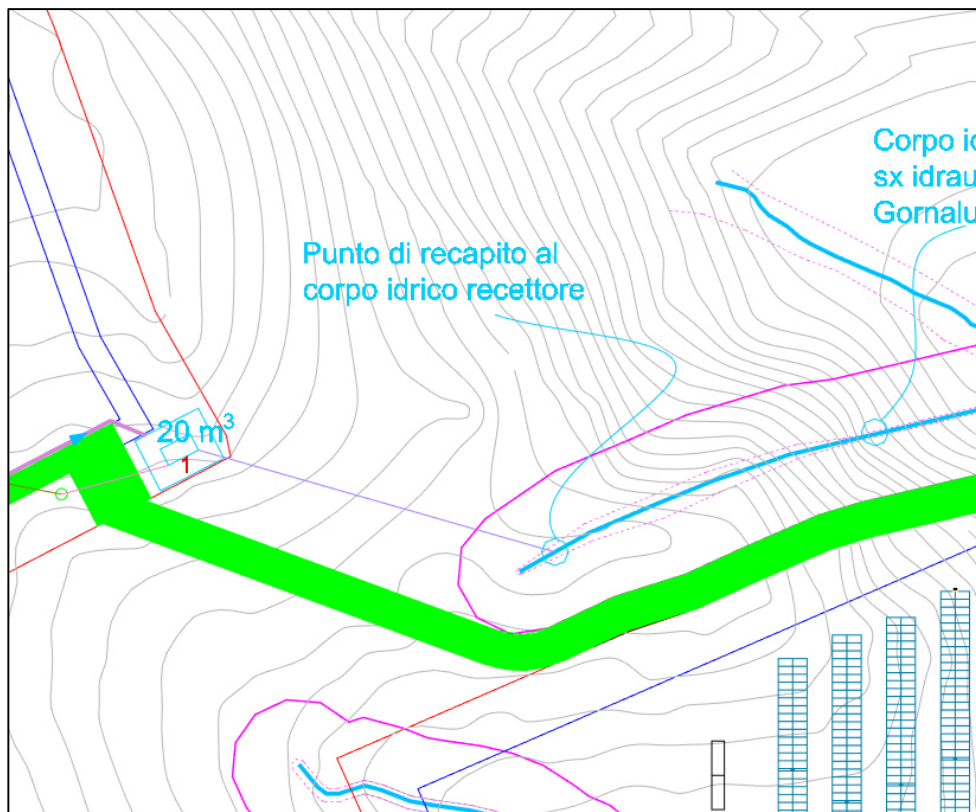

Planimetria affluente in sx idraulica di V° ordine al f. Gornalunga – fuori scala

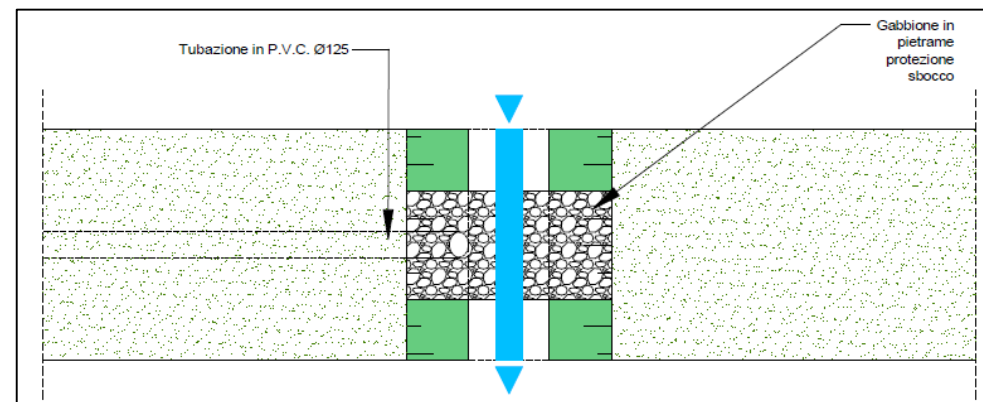

Particolare in Pianta recapito al corpo idrico recettore – fuori scala

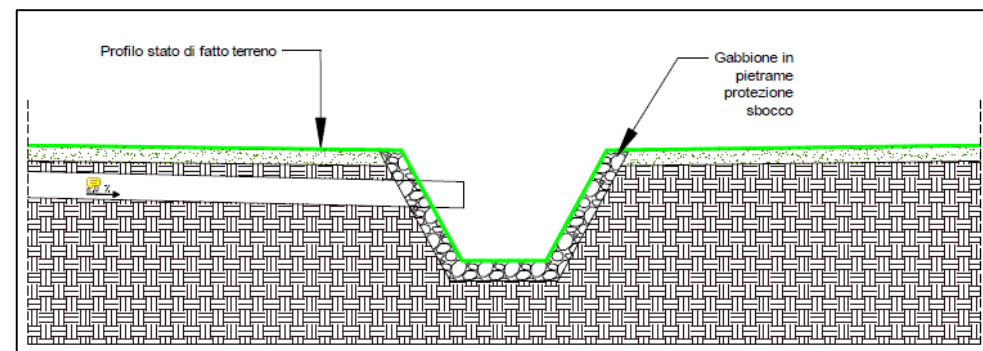

Sezione tipo recapito al corpo idrico recettore – fuori scala

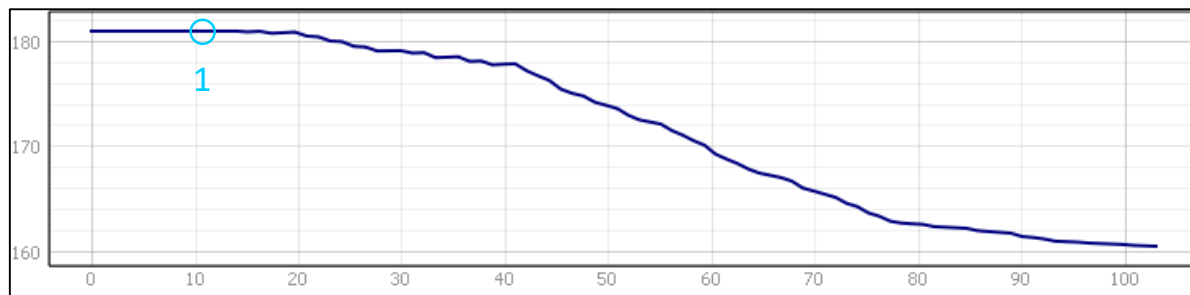

Profilo planoaltimetrico affluente in sx idraulica di V° ordine al f. Gornalunga – fuori scala

Legenda

- Profilo impluvio
- Punto di recapito al corpo idrico recettore

LOTTO B.1 - Corpo idrico recettore affluente in sx idraulica di IV° ordine al f. Gornalunga

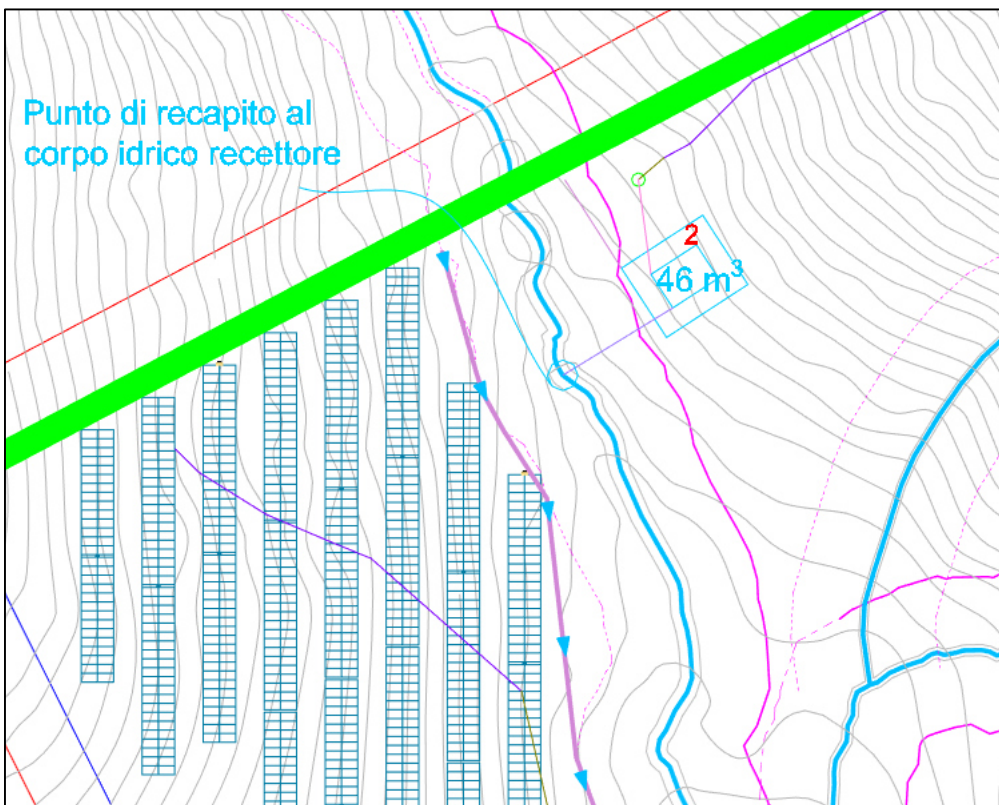

Planimetria affluente in sx idraulica di IV° ordine al f. Gornalunga – fuori scala

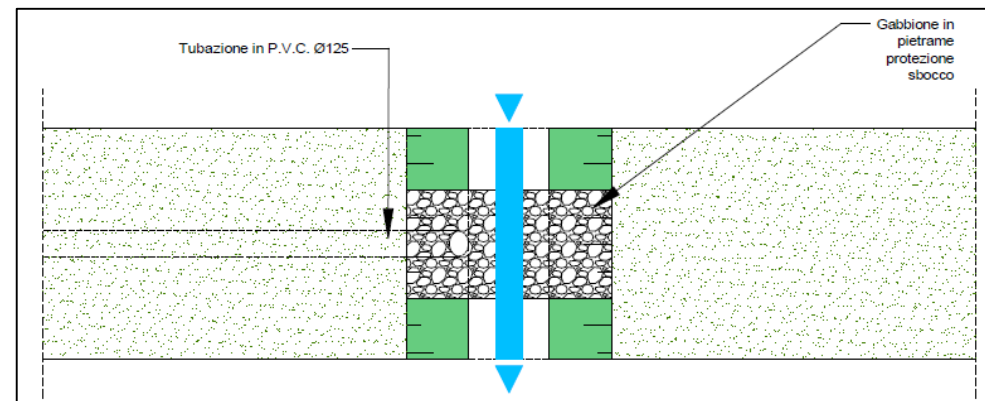

Particolare in Pianta recapito al corpo idrico recettore – fuori scala

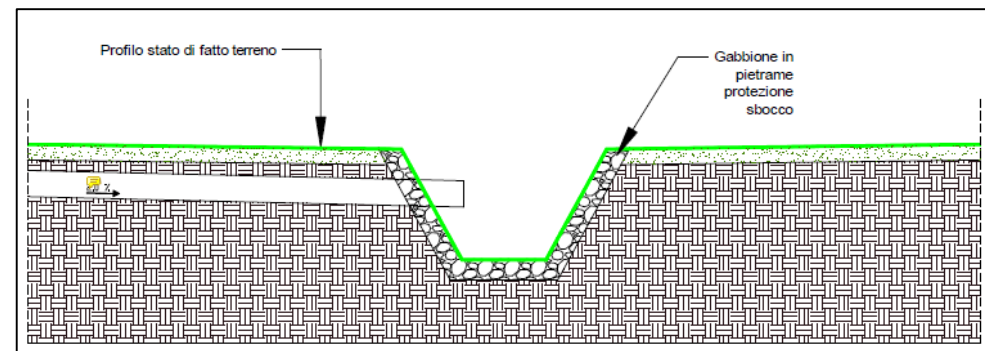

Sezione tipo recapito al corpo idrico recettore – fuori scala

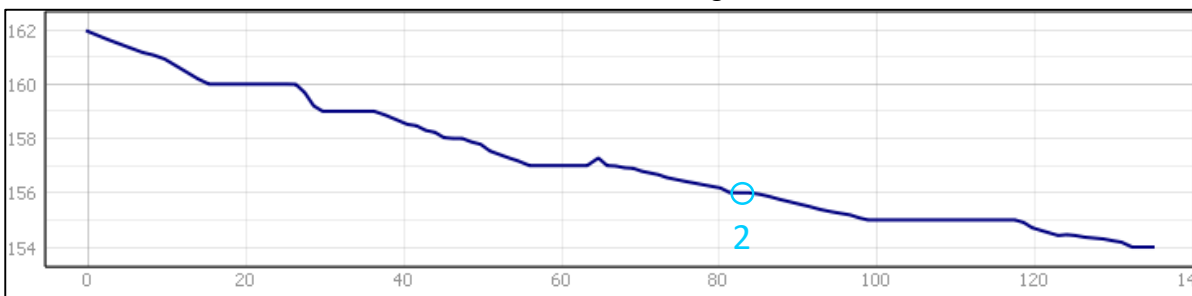

Profilo planoaltimetrico affluente in sx idraulica di IV° ordine al f. Gornalunga – fuori scala

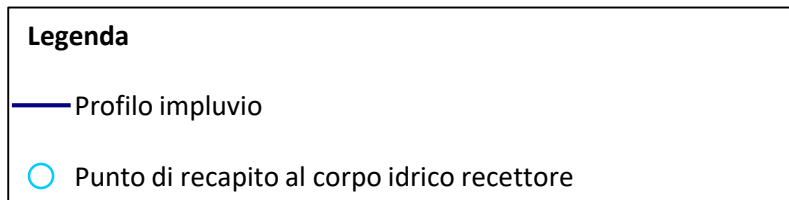

LOTTO B.1 - Corpo idrico recettore affluente in sx idraulica di V° ordine al f. Gornalunga

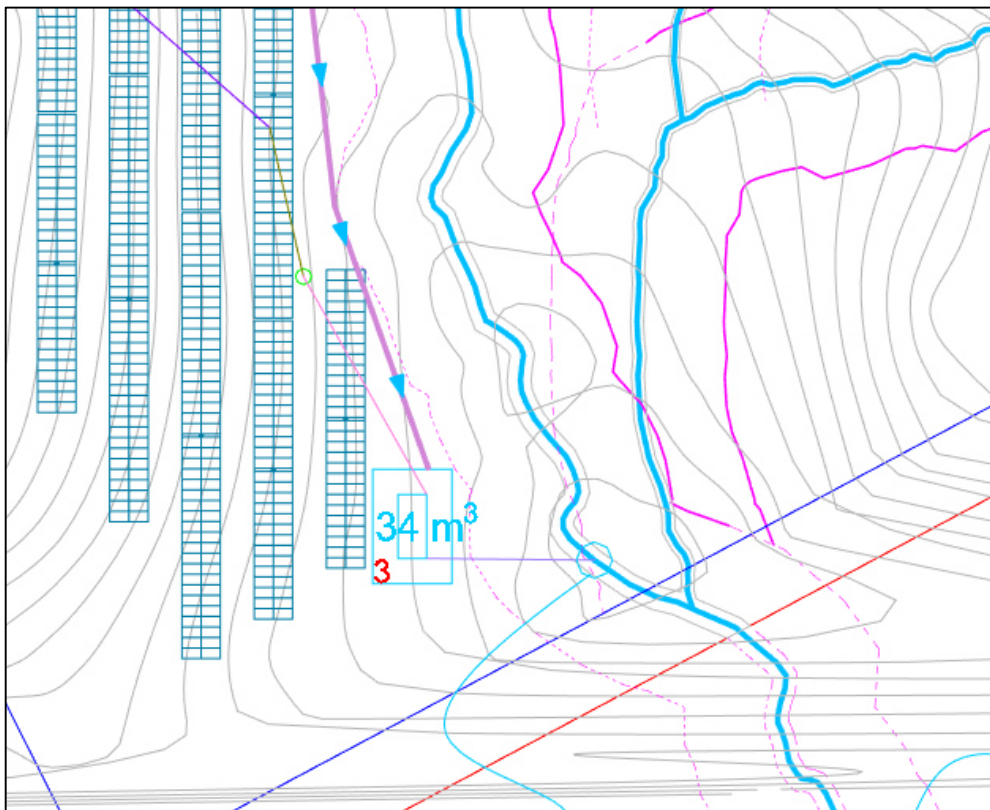

Planimetria affluente in sx idraulica di V° ordine al f. Gornalunga – fuori scala

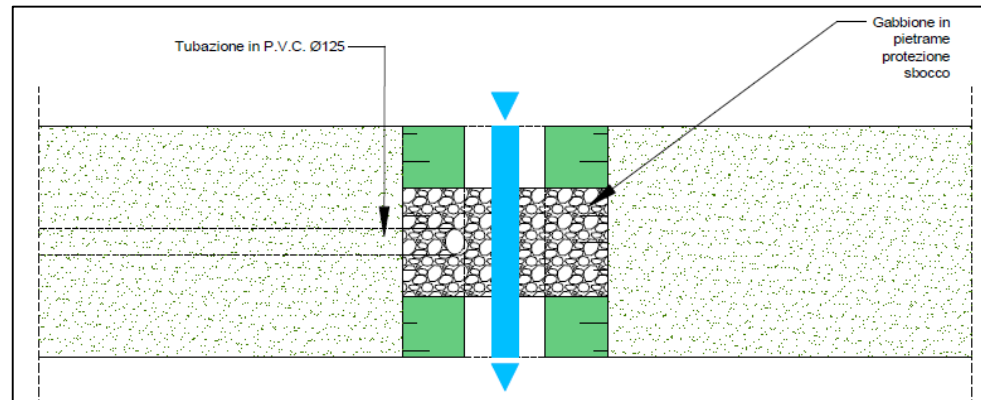

Particolare in Pianta recapito al corpo idrico recettore – fuori scala

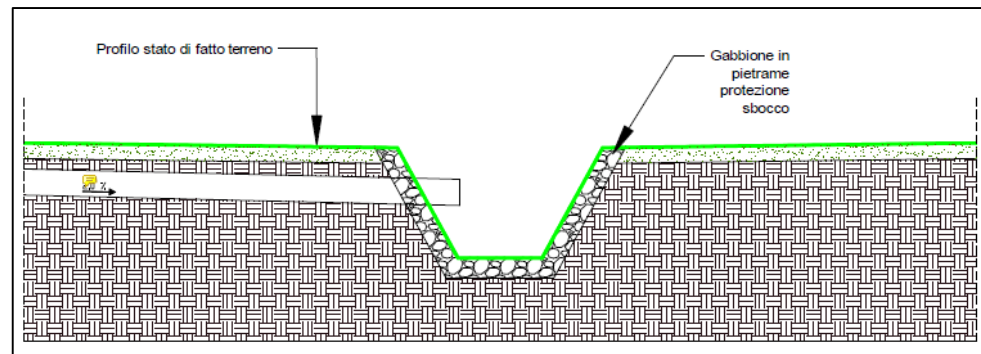

Sezione tipo recapito al corpo idrico recettore – fuori scala

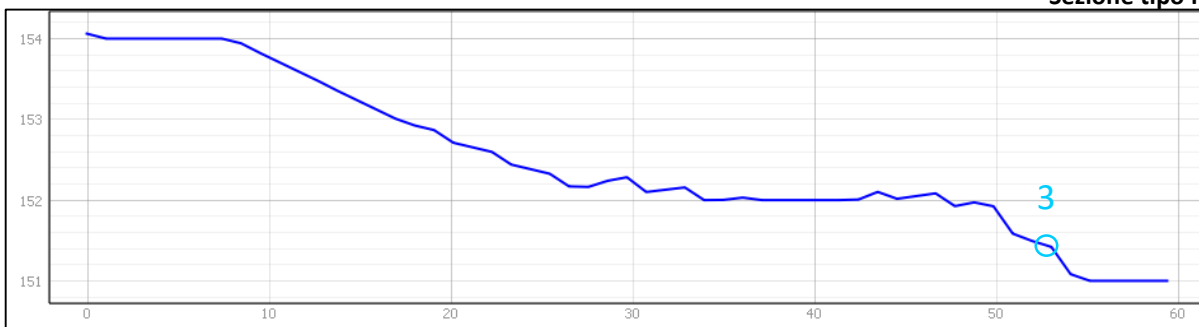

Profilo planoaltimetrico affluente in sx idraulica di V° ordine al f. Gornalunga – fuori scala

Legenda

- Profilo impluvio
- Punto di recapito al corpo idrico recettore

LOTTO B.1 - Corpo idrico recettore affluente in sx idraulica di V° ordine al f. Gornalunga

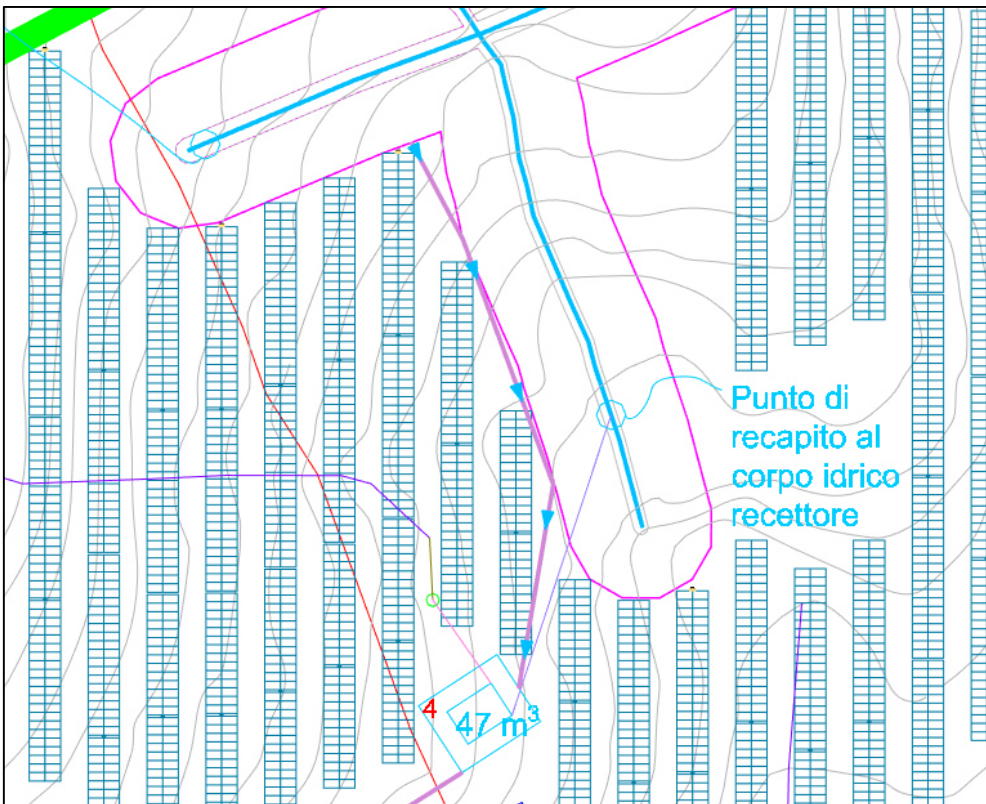

Planimetria affluente in sx idraulica di V° ordine al f. Gornalunga – fuori scala

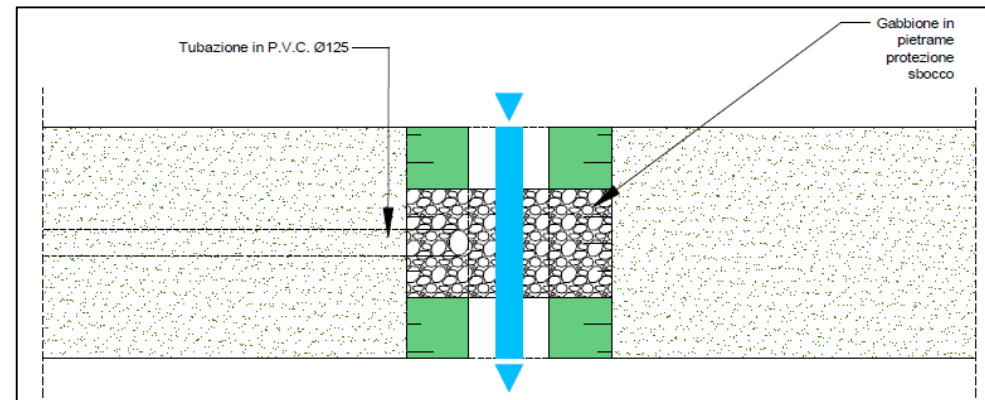

Particolare in Pianta recapito al corpo idrico recettore – fuori scala

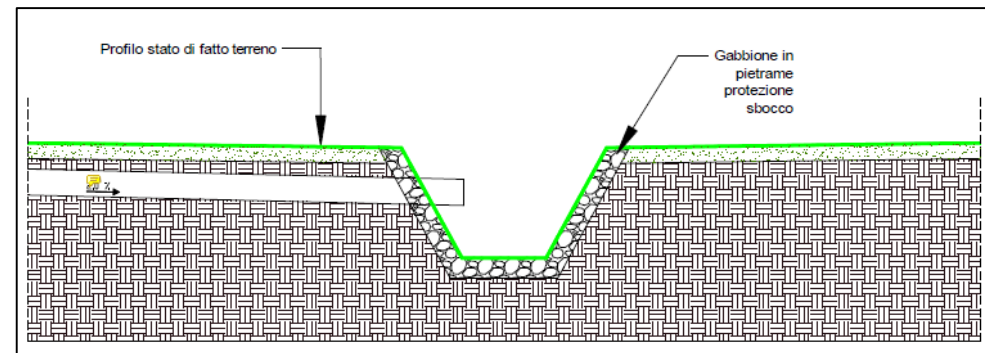

Sezione tipo recapito al corpo idrico recettore – fuori scala

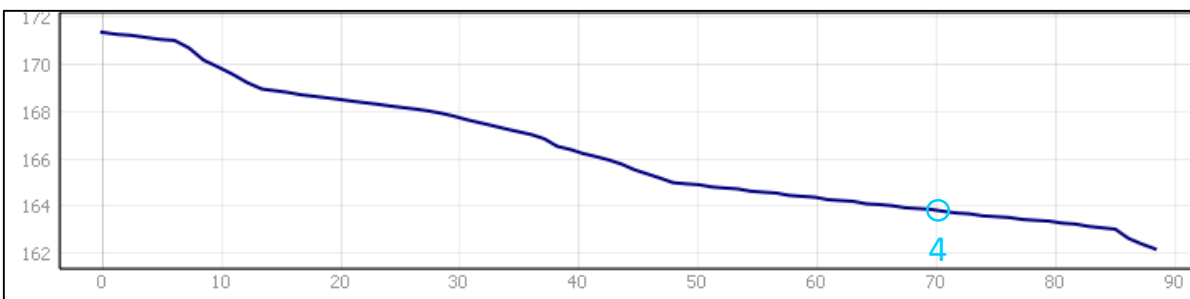

Profilo planoaltimetrico affluente in sx idraulica di V° ordine al f. Gornalunga – fuori scala

Legenda

- Profilo impluvio
- Punto di recapito al corpo idrico recettore

LOTTO B.1 - Corpo idrico recettore affluente in sx idraulica di IV° ordine al f. Gornalunga

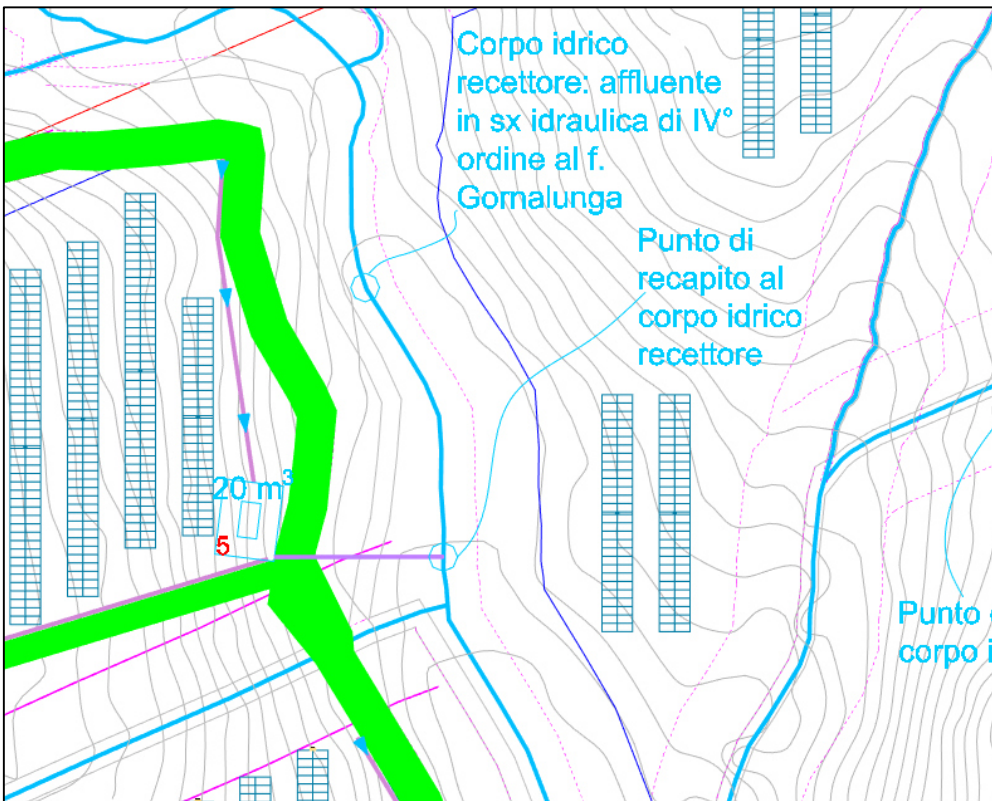

Planimetria affluente in sx idraulica di IV° ordine al f. Gornalunga – fuori scala

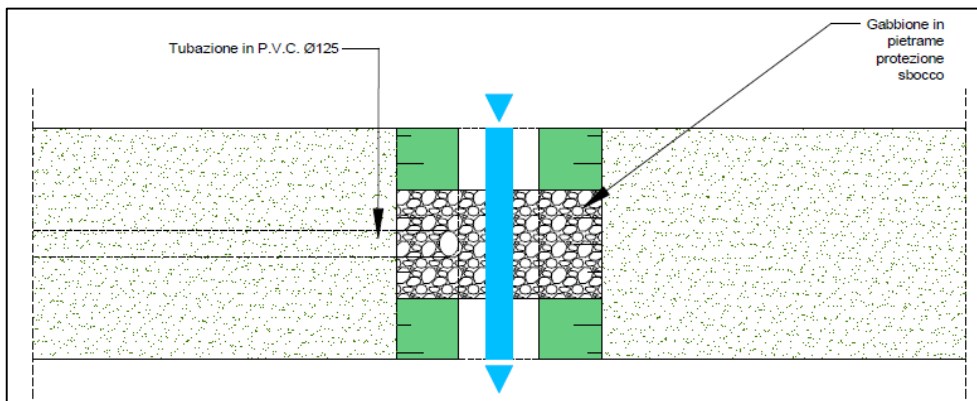

Particolare in Pianta recapito al corpo idrico recettore – fuori scala

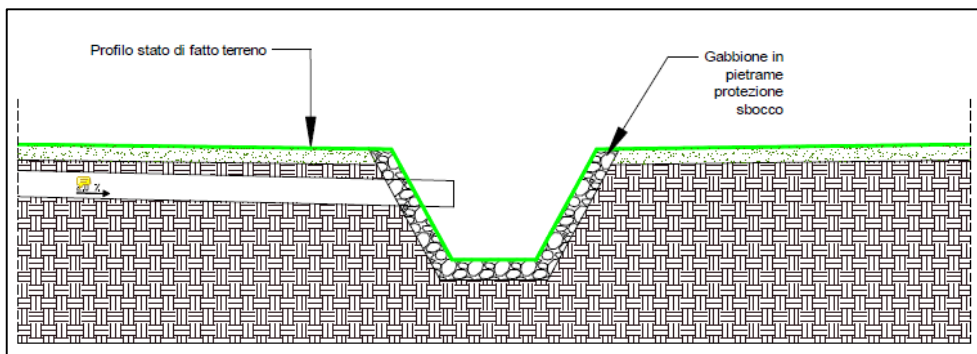

Sezione tipo recapito al corpo idrico recettore – fuori scala

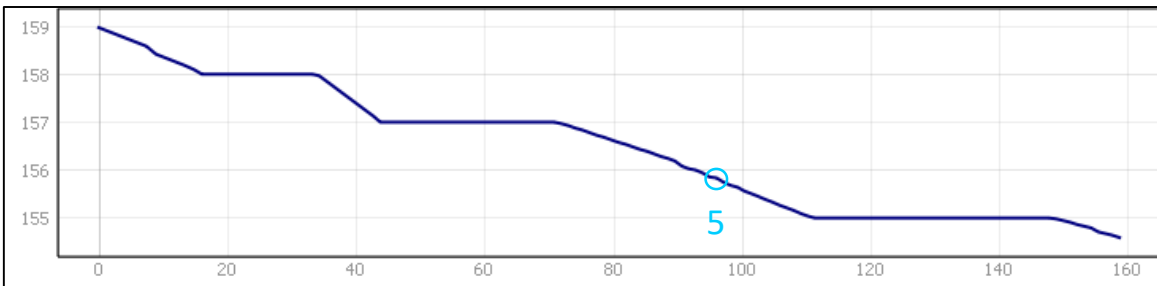

Profilo planoaltimetrico affluente in sx idraulica di IV° ordine al f. Gornalunga – fuori scala

Legenda

- Profilo impluvio
- Punto di recapito al corpo idrico recettore

LOTTO B.1- Corpo idrico recettore affluente in sx idraulica di IV° ordine al f. Gornalunga

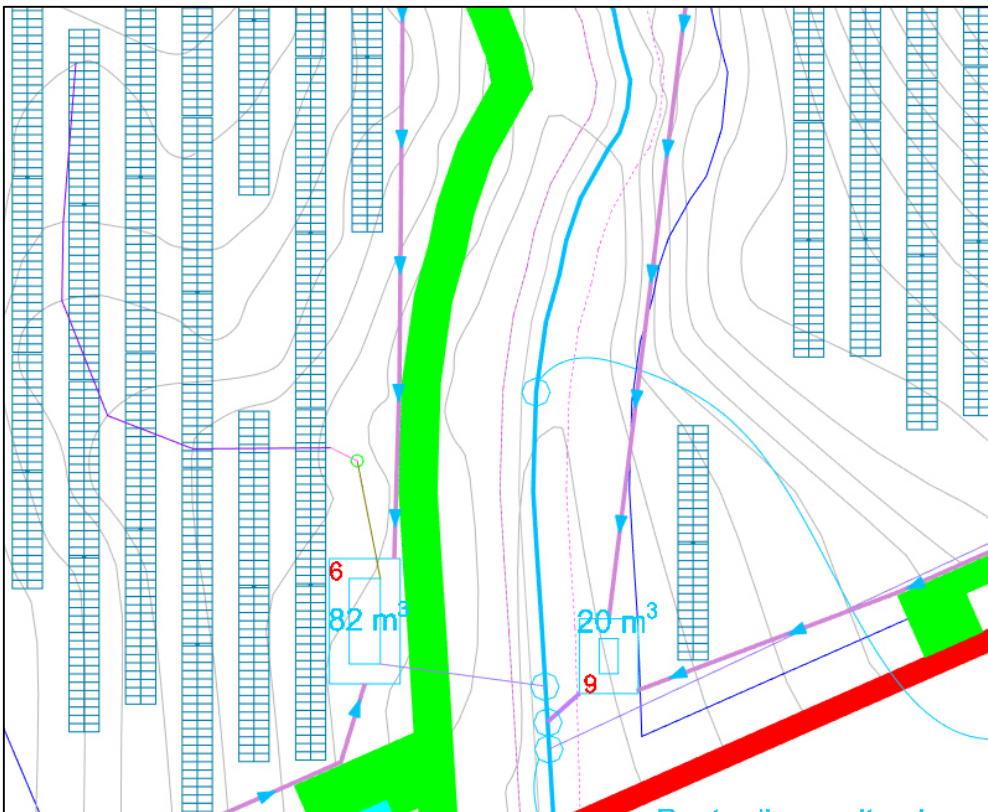

Planimetria affluente in sx idraulica di IV° ordine al f. Gornalunga – fuori scala

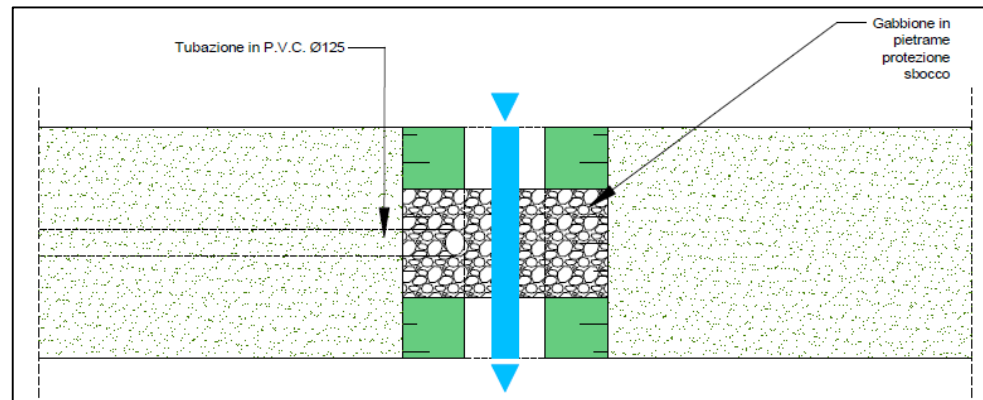

Particolare in Pianta recapito al corpo idrico recettore – fuori scala

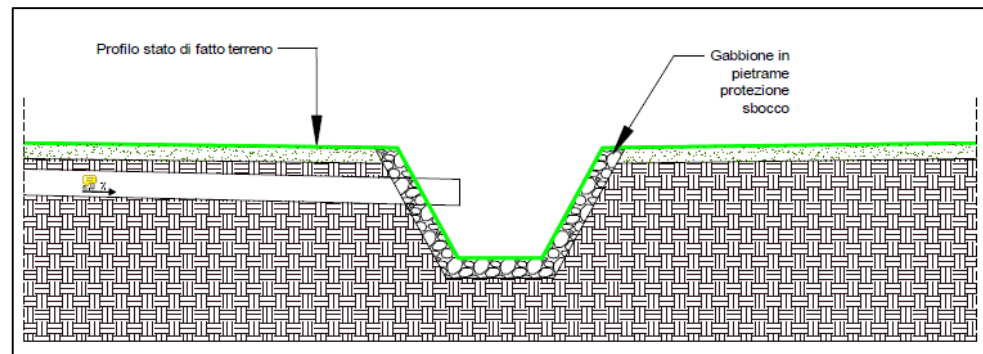

Sezione tipo recapito al corpo idrico recettore – fuori scala

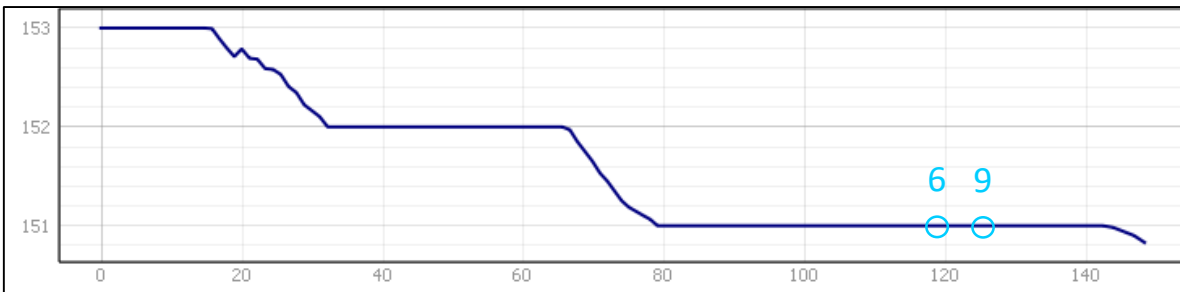

Profilo planoaltimetrico affluente in sx idraulica di IV° ordine al f. Gornalunga – fuori scala

Legenda

- Profilo impluvio
- Punto di recapito al corpo idrico recettore

LOTTO B.2 - Corpo idrico recettore affluente in sx idraulica di IV° ordine al f. Gornalunga

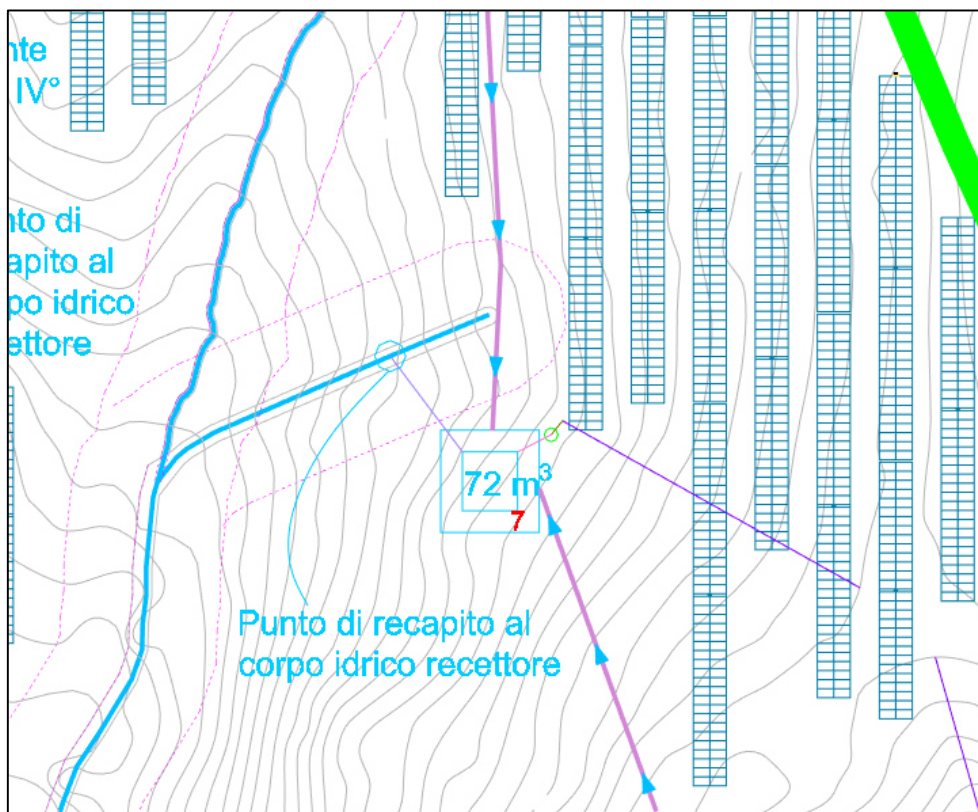

Planimetria affluente in sx idraulica di IV° ordine al f. Gornalunga – fuori scala

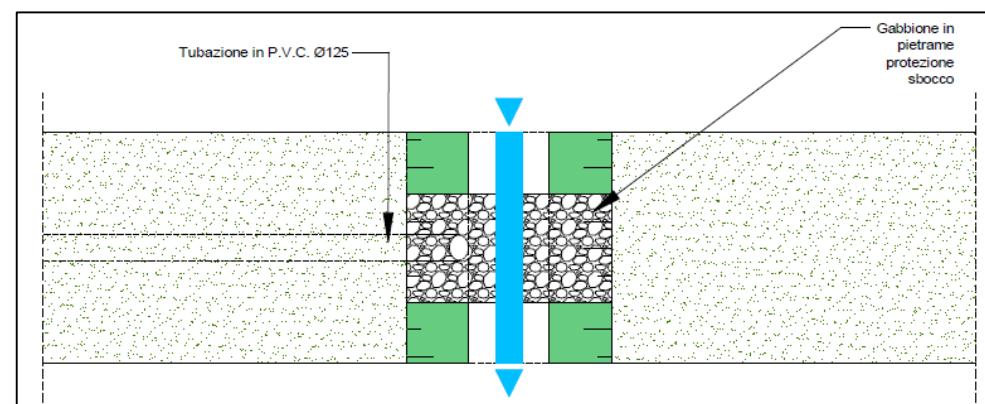

Particolare in Pianta recapito al corpo idrico recettore – fuori scala

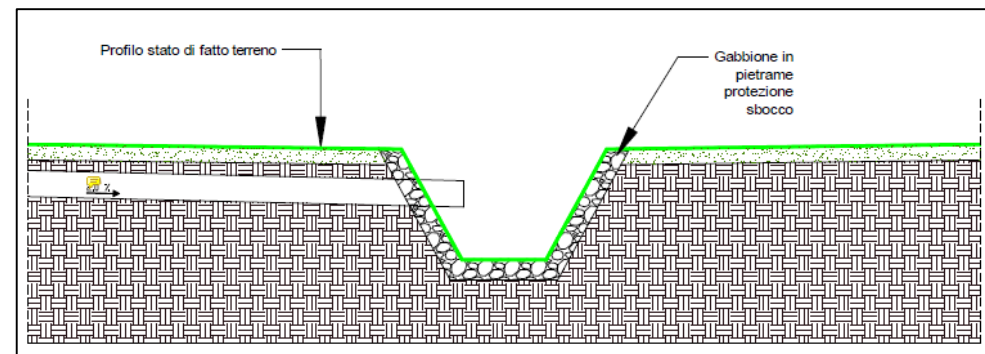

Sezione tipo recapito al corpo idrico recettore – fuori scala

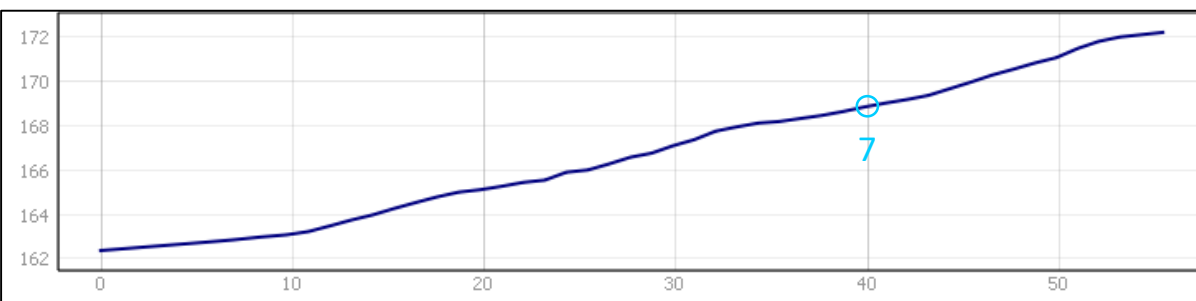

Profilo planoaltimetrico affluente in sx idraulica di IV° ordine al f. Gornalunga – fuori scala

Legenda

- Profilo impluvio
- Punto di recapito al corpo idrico recettore

LOTTO B.2 - Corpo idrico recettore affluente in sx idraulica di IV° ordine al f. Gornalunga

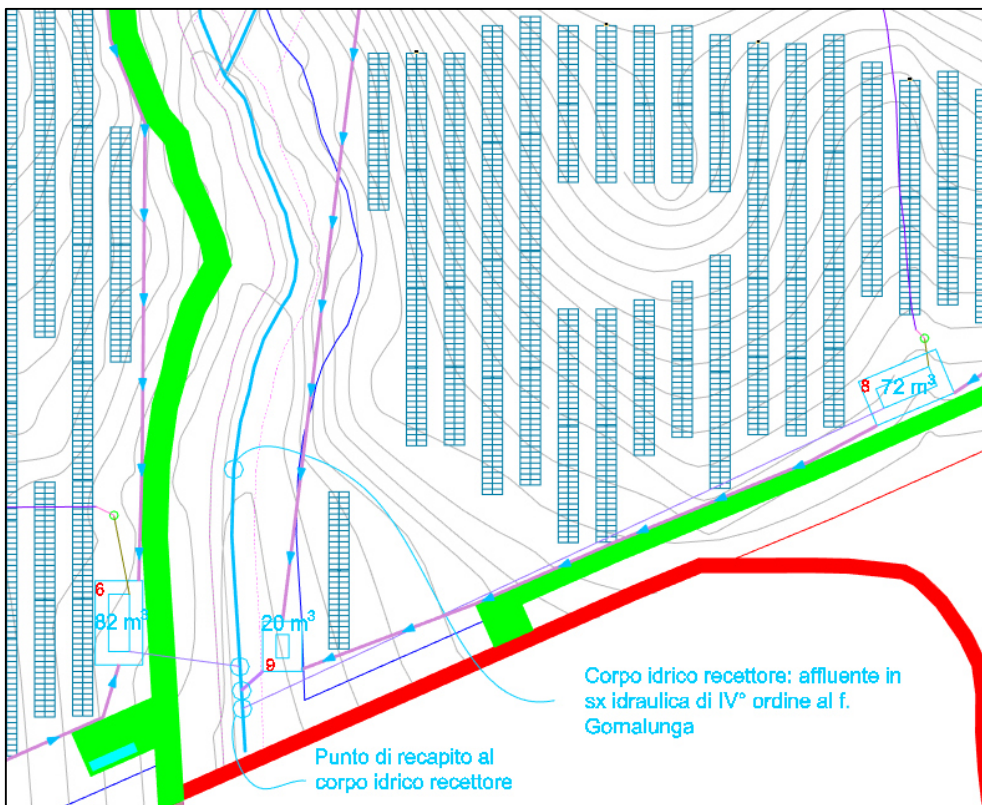

Planimetria affluente in sx idraulica di IV° ordine al f. Gornalunga – fuori scala

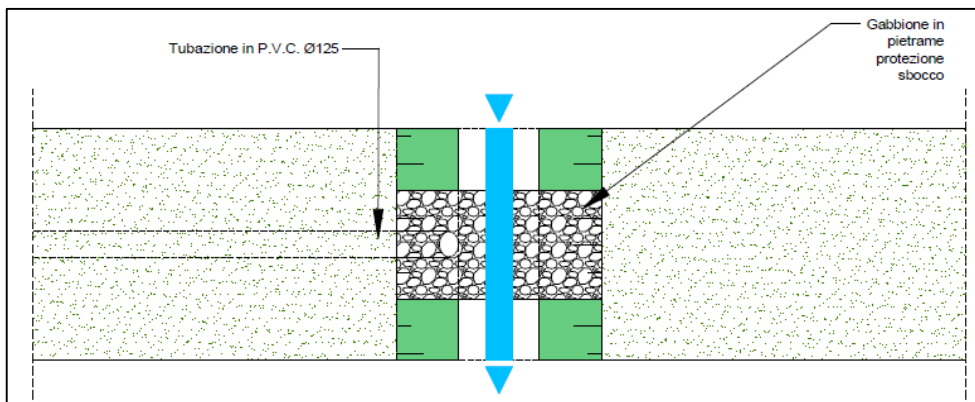

Particolare in Pianta recapito al corpo idrico recettore – fuori scala

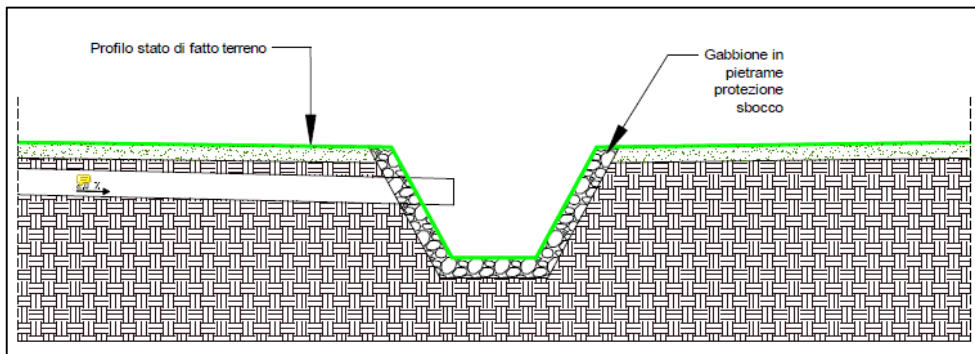

Sezione tipo recapito al corpo idrico recettore – fuori scala

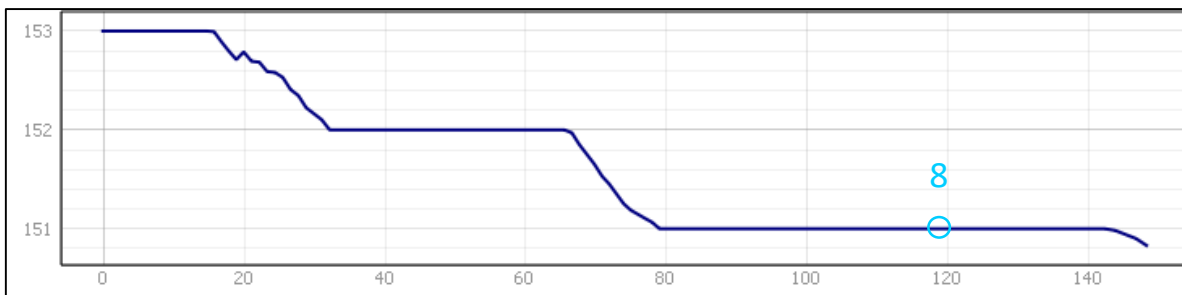

Profilo planoaltimetrico affluente in sx idraulica di IV° ordine al f. Gornalunga – fuori scala

Legenda

— Profilo impluvio

○ Punto di recapito al corpo idrico recettore

LOTTO C - Corpo idrico recettore affluente in dx idraulica di V° ordine al f. Gornalunga

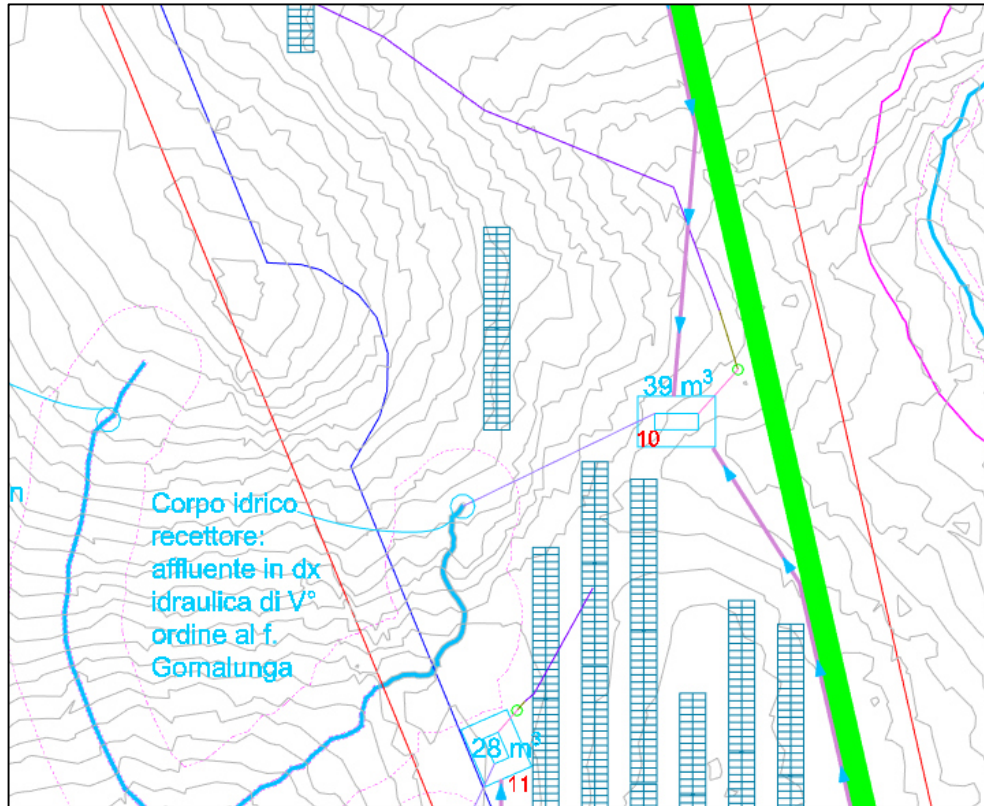

Planimetria affluente in dx idraulica di V° ordine al f. Gornalunga – fuori scala

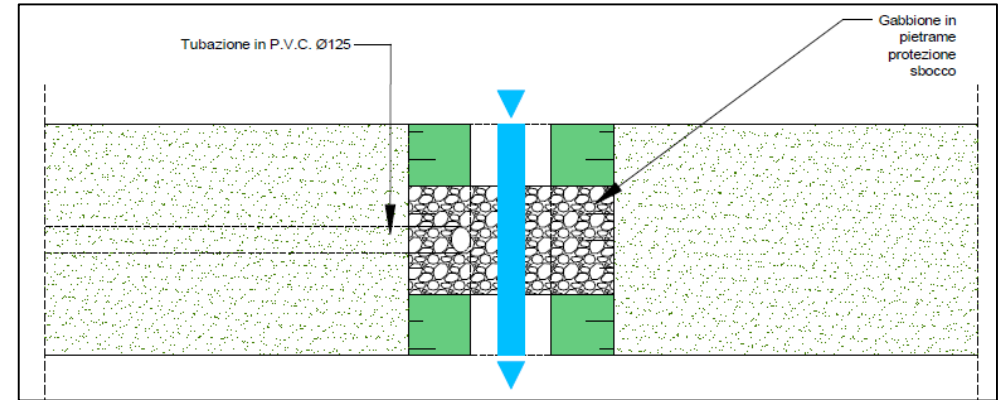

Particolare in Pianta recapito al corpo idrico recettore – fuori scala

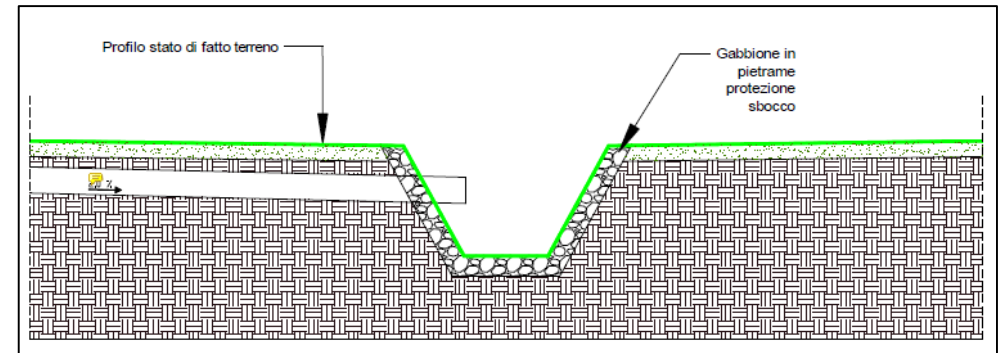

Sezione tipo recapito al corpo idrico recettore – fuori scala

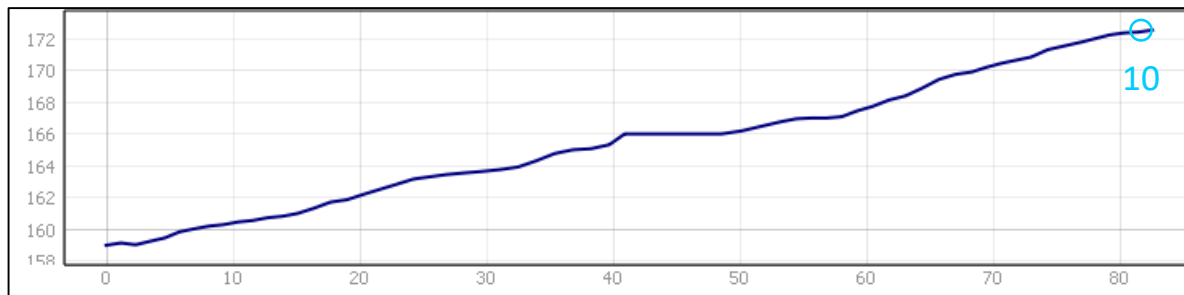

Profilo planoaltimetrico affluente in dx idraulica di V° ordine al f. Gornalunga – fuori scala

Legenda

- Profilo impluvio
- Punto di recapito al corpo idrico recettore

LOTTO C - Corpo idrico recettore affluente in dx idraulica di V° ordine al f. Gornalunga

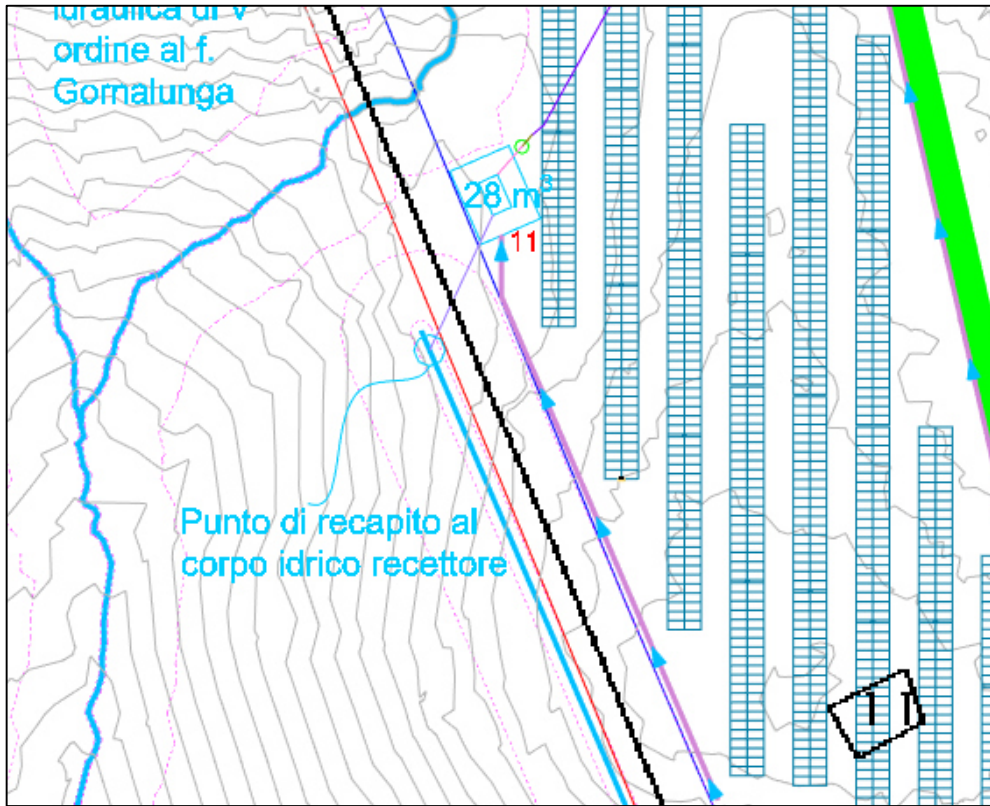

Planimetria affluente in dx idraulica di V° ordine al f. Gornalunga – fuori scala

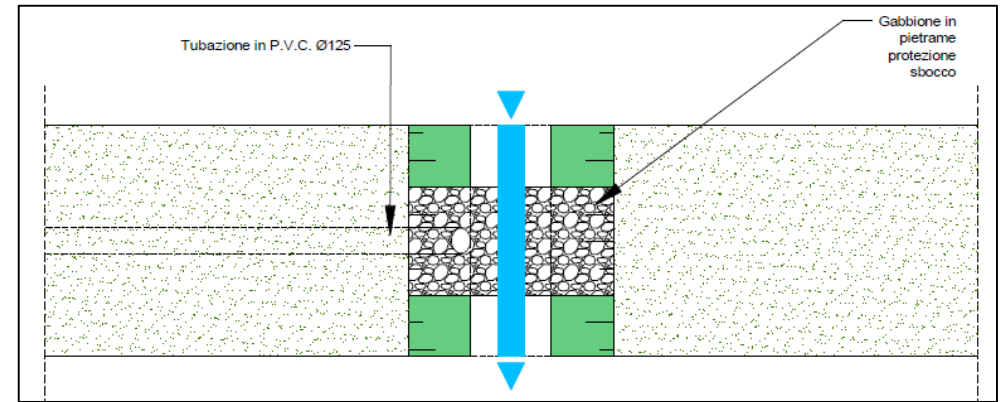

Particolare in Pianta recapito al corpo idrico recettore – fuori scala

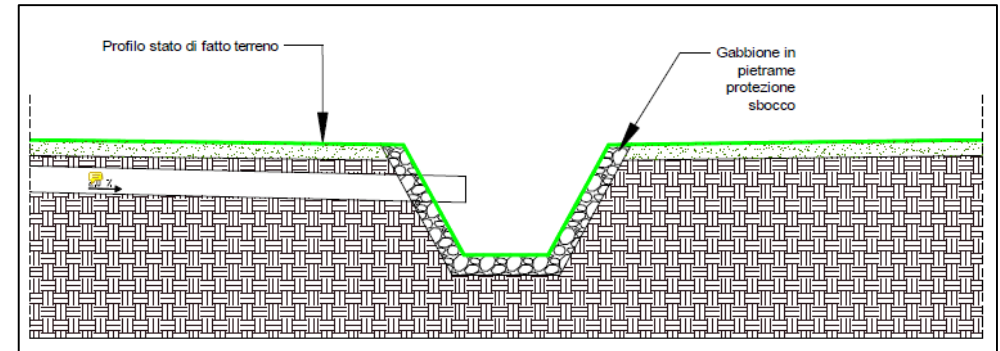

Sezione tipo recapito al corpo idrico recettore – fuori scala

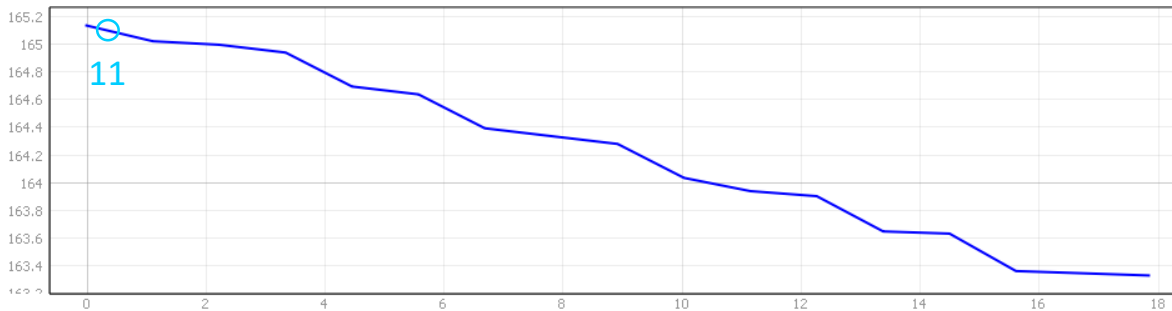

Profilo Planoaltimetrico affluente in dx idraulica di V° ordine al f. Gornalunga – fuori scala

Legenda

— Profilo impluvio

○ Punto di recapito al corpo idrico recettore

LOTTO D.1 – D.2 - Corpo idrico recettore affluente in dx idraulica di V° ordine al f. Gornalunga

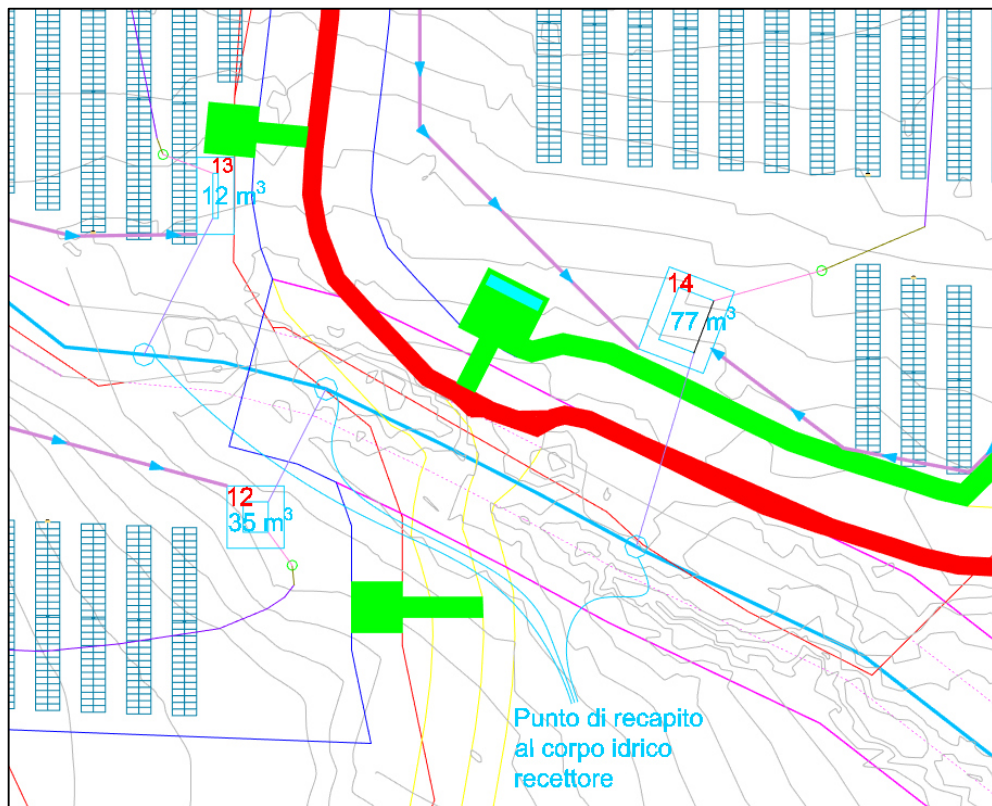

Planimetria affluente in dx idraulica di V° ordine al f. Gornalunga– fuori scala

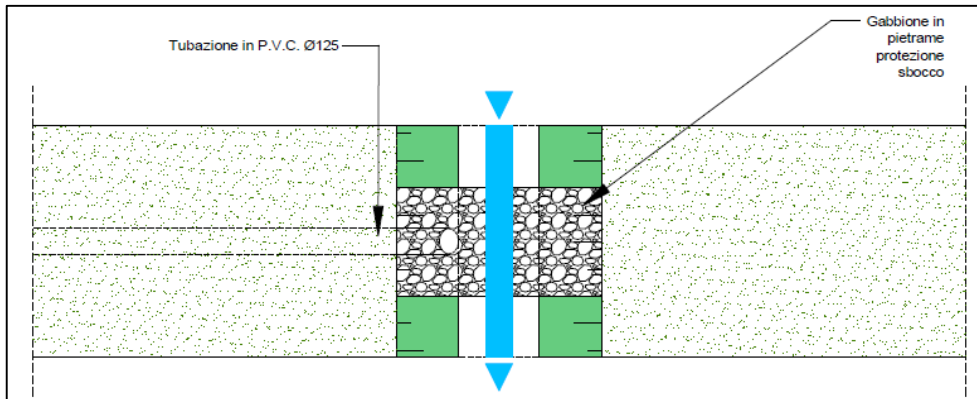

Particolare in Pianta recapito al corpo idrico recettore – fuori scala

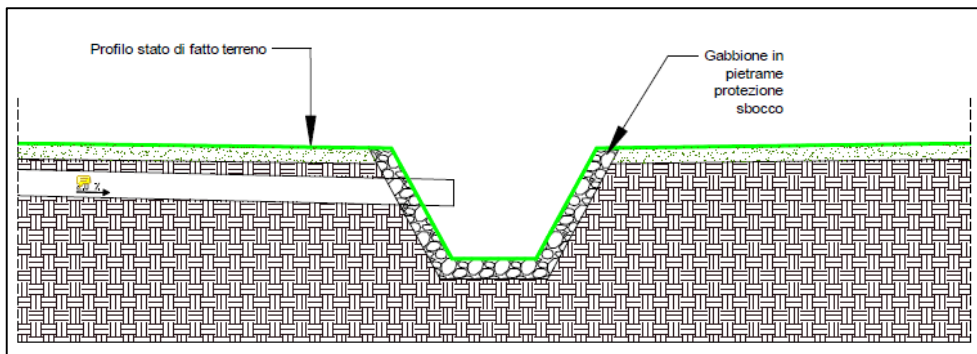

Sezione tipo recapito al corpo idrico recettore – fuori scala

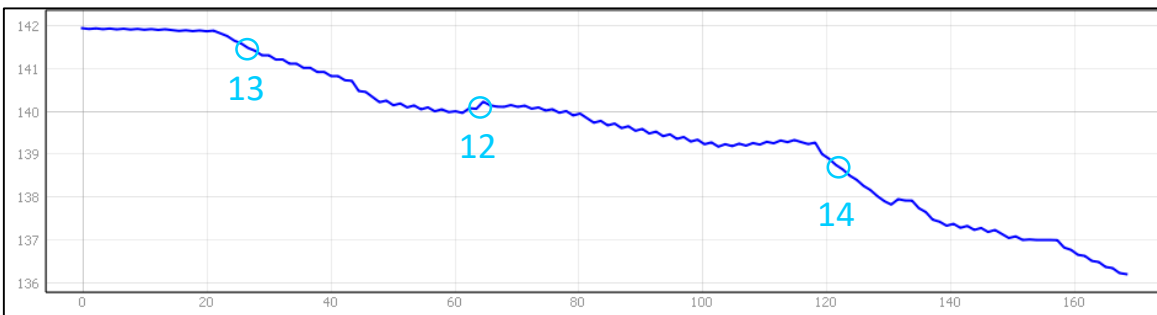

Profilo planoaltimetrico affluente in dx idraulica di V° ordine al f. Gornalunga– fuori scala

Legenda

- Profilo imprevio
- Punto di recapito al corpo idrico recettore

LOTTO D.2 – D.3 - Corpo idrico recettore affluente in dx idraulica di V° ordine al f. Gornalunga

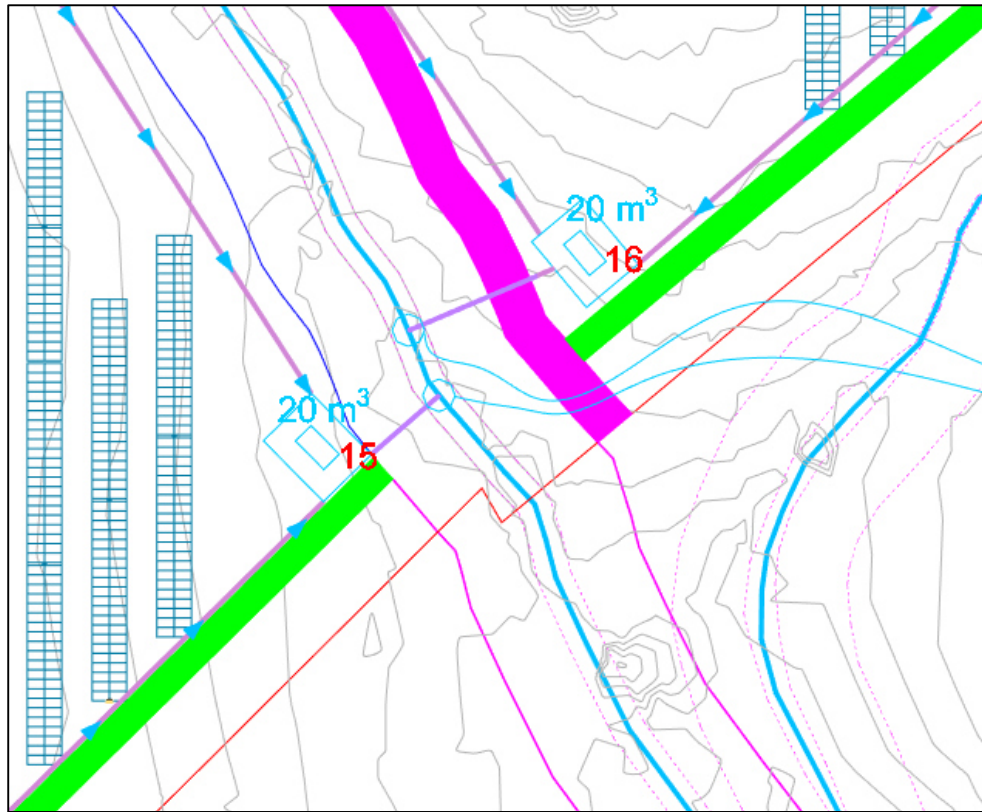

Planimetria affluente in dx idraulica di V° ordine al f. Gornalunga– fuori scala

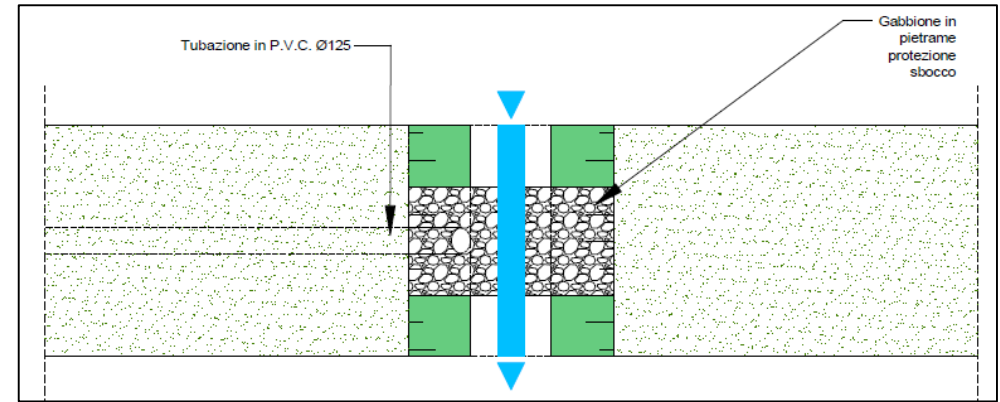

Particolare in Pianta recapito al corpo idrico recettore – fuori scala

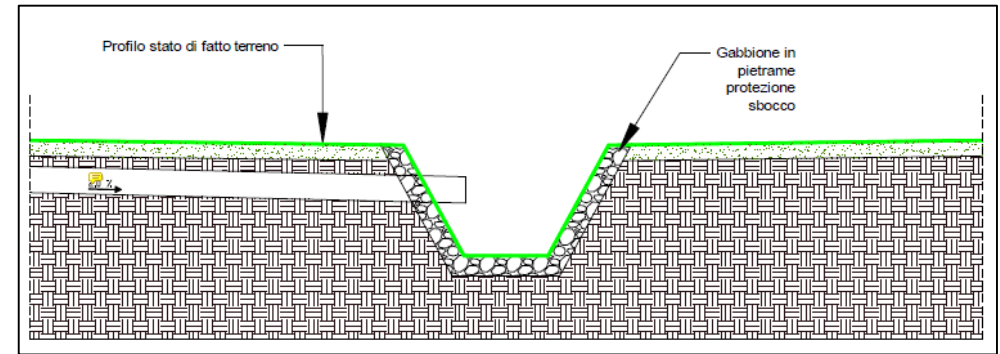

Sezione tipo recapito al corpo idrico recettore – fuori scala

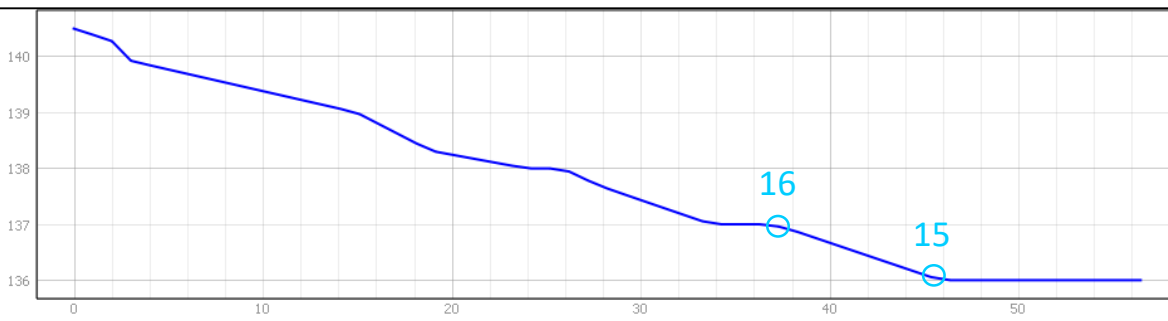

Profilo planoaltimetrico affluente in dx idraulica di V° ordine al f. Gornalunga– fuori scala

Legenda

— Profilo impluvio

○ Punto di recapito al corpo idrico recettore

LOTTO D.2 – D.3 - Corpo idrico recettore affluente in dx idraulica di IV° ordine al f. Gornalunga

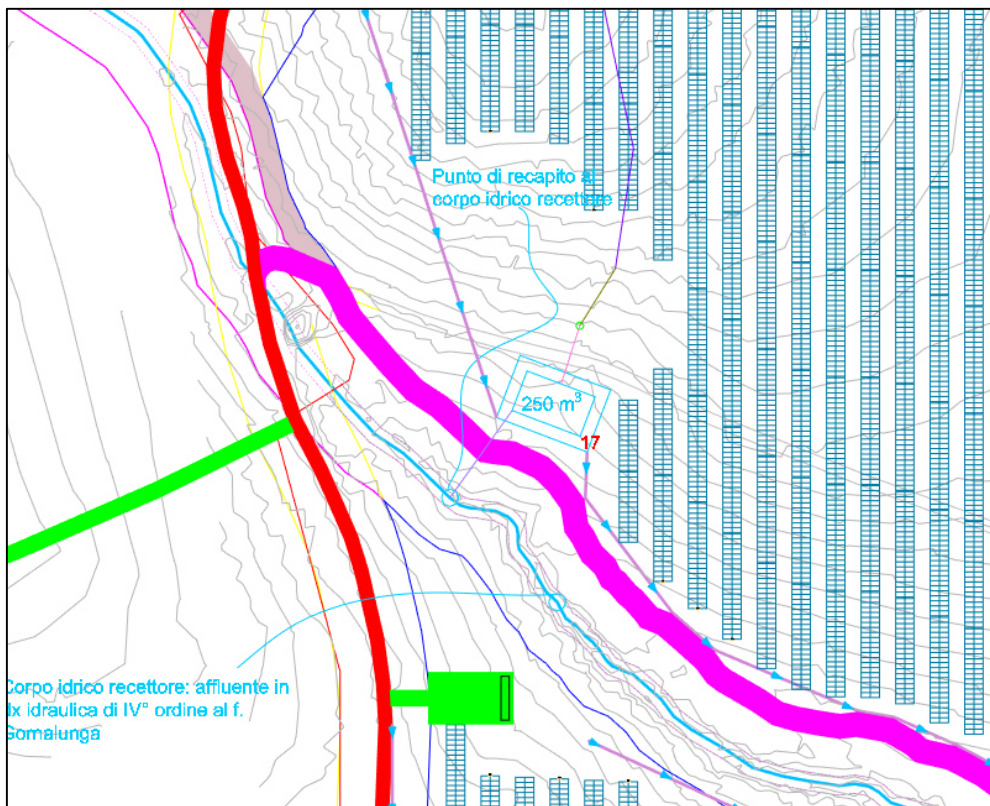

Planimetria affluente in dx idraulica di IV° ordine al f. Gornalunga – fuori scala

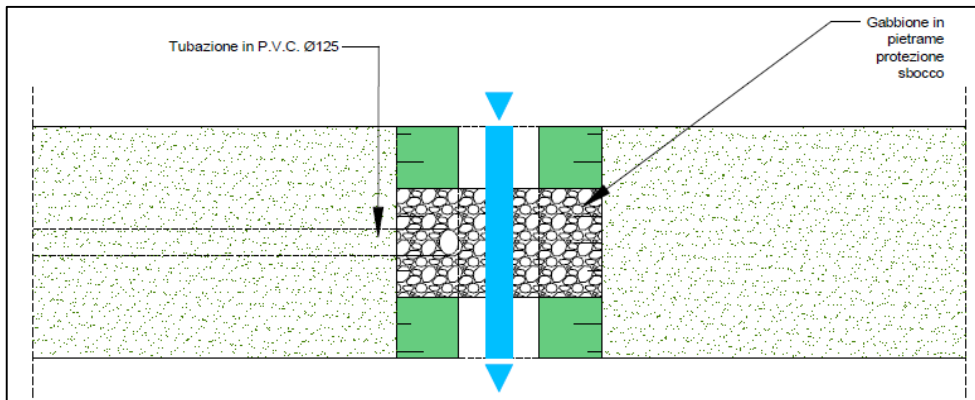

Particolare in Pianta recapito al corpo idrico recettore – fuori scala

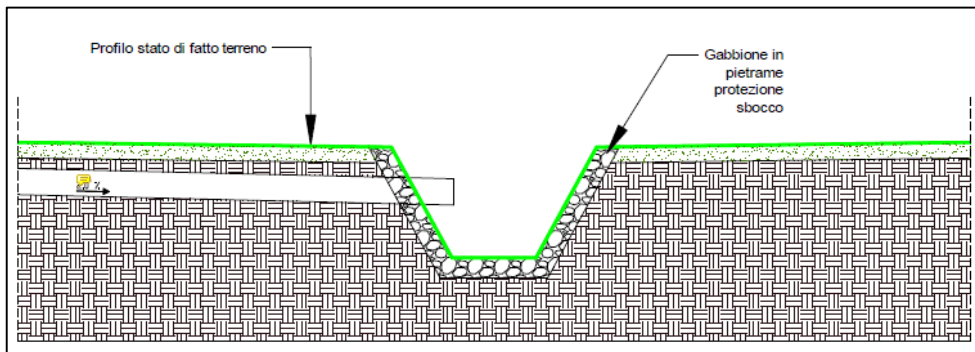

Sezione tipo recapito al corpo idrico recettore – fuori scala

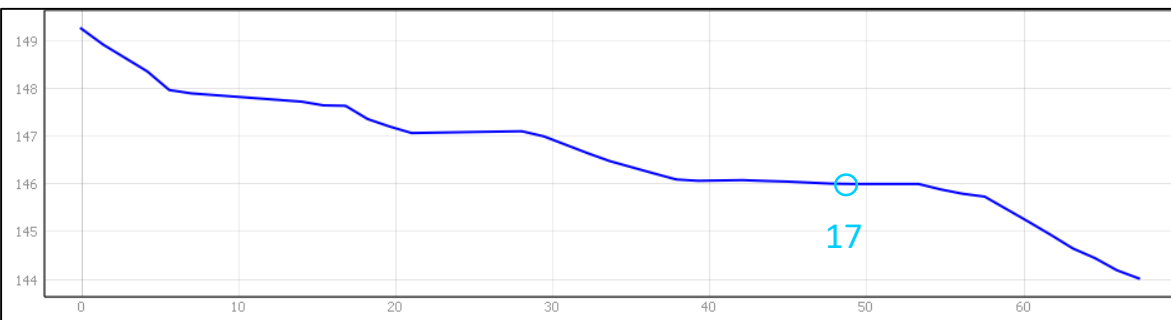

Profilo planoaltimetrico affluente in dx idraulica di IV° ordine al f. Gornalunga – fuori scala

Legenda

— Profilo impluvio

○ Punto di recapito al corpo idrico recettore

LOTTO D.2 – D.3 - Corpo idrico recettore affluente in dx idraulica di V° ordine al f. Gornalunga

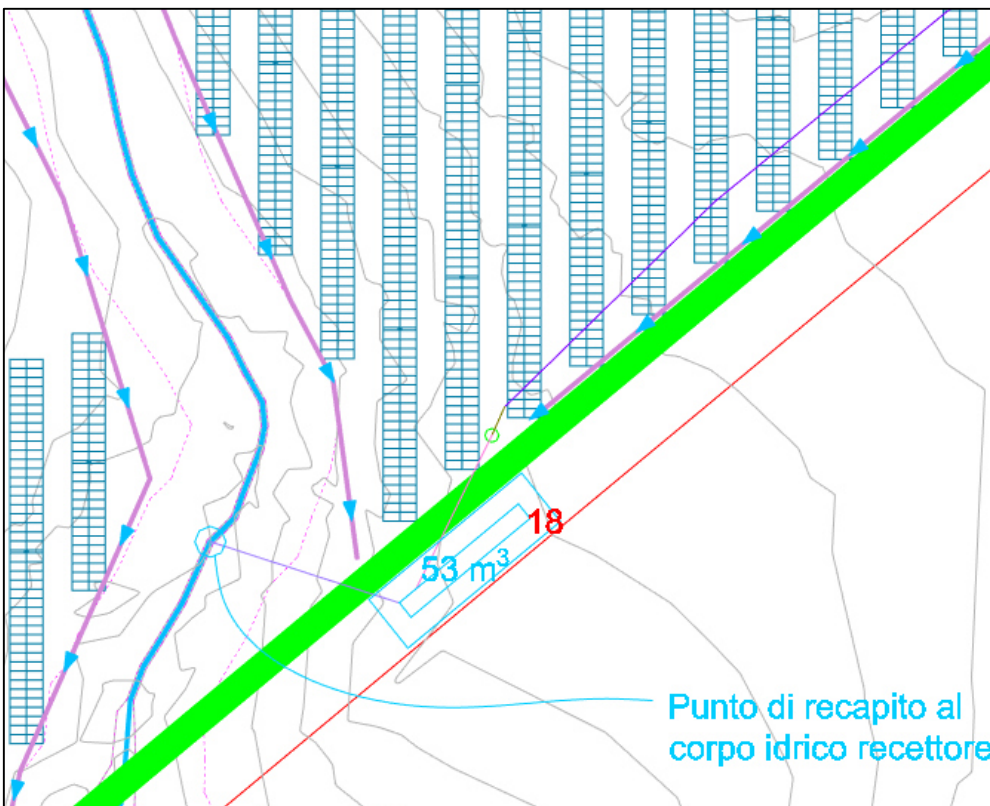

Planimetria affluente in dx idraulica di V° ordine al f. Gornalunga – fuori scala

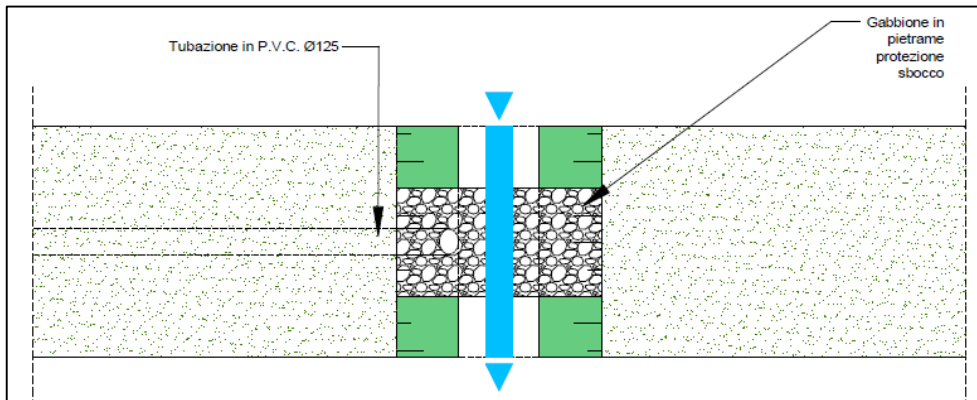

Particolare in Pianta recapito al corpo idrico recettore – fuori scala

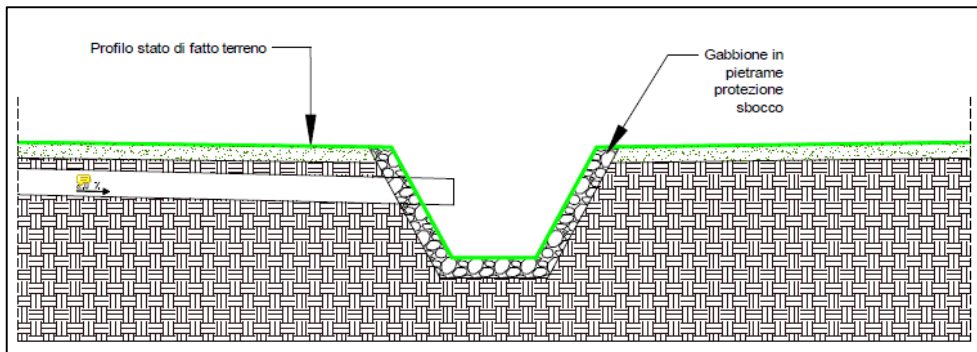

Sezione tipo recapito al corpo idrico recettore – fuori scala

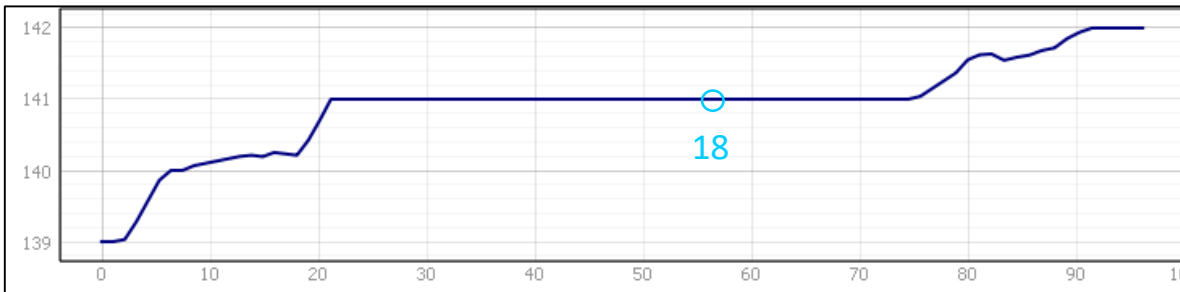

Profilo planoaltimetrico affluente in dx idraulica di V° ordine al f. Gornalunga – fuori scala

Legenda

- Profilo imprevio
- Punto di recapito al corpo idrico recettore

LOTTO D.3 - Corpo idrico recettore affluente in dx idraulica di V° ordine al f. Gornalunga

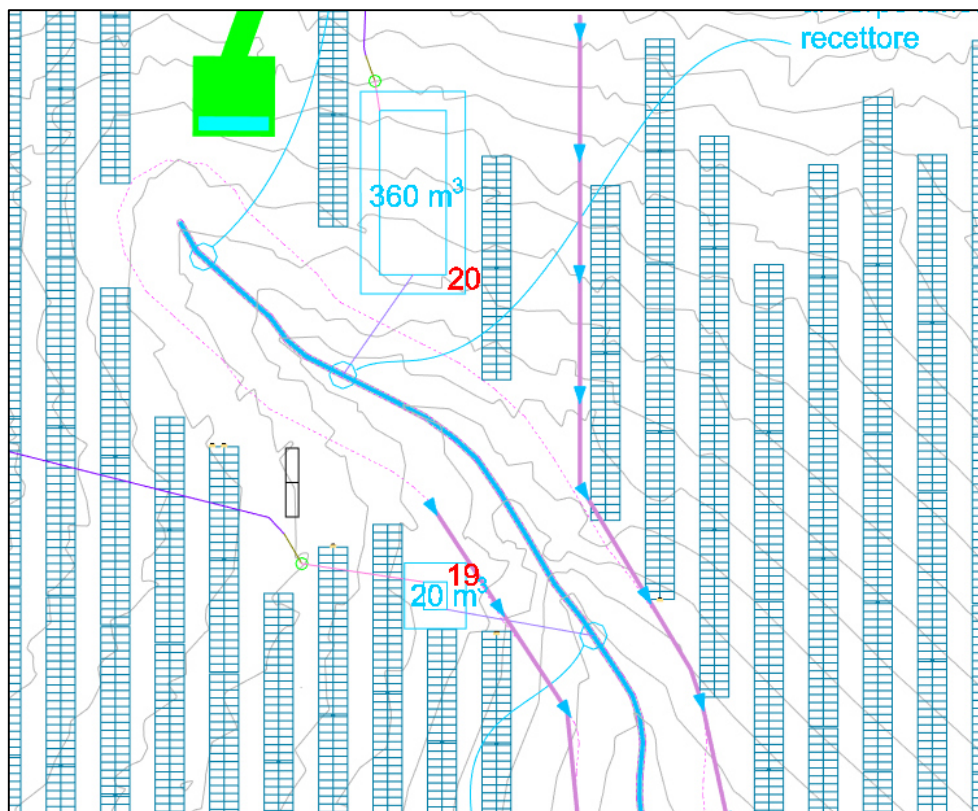

Planimetria affluente in dx idraulica di V° ordine al f. Gornalunga – fuori scala

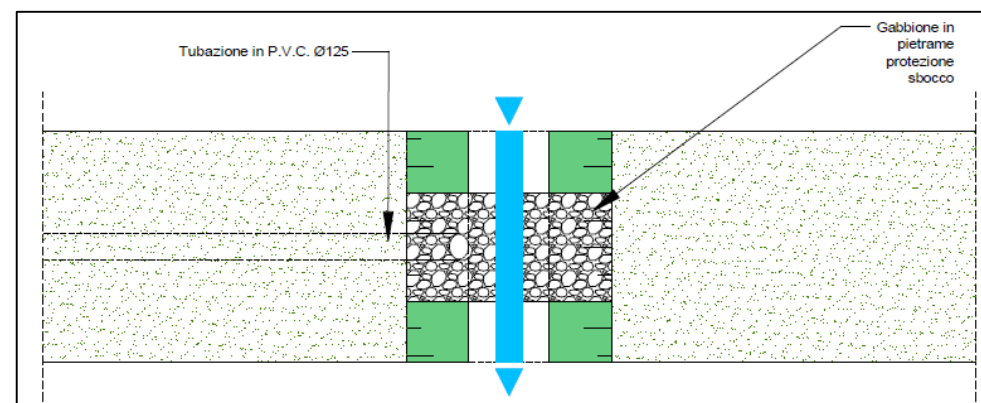

Particolare in Pianta recapito al corpo idrico recettore – fuori scala

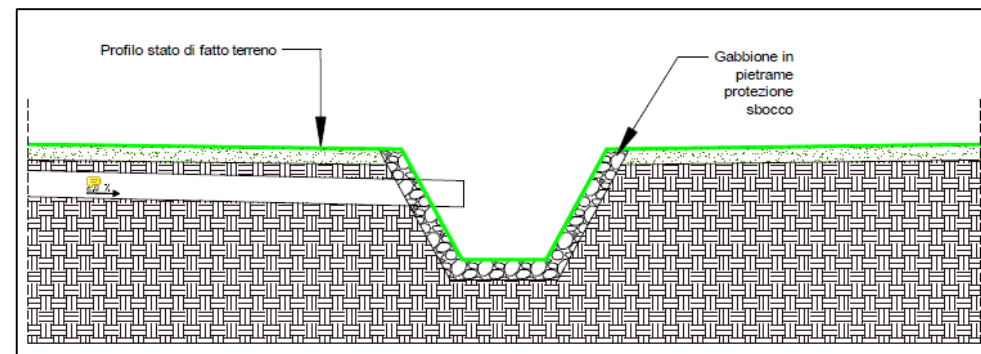

Sezione tipo recapito al corpo idrico recettore – fuori scala

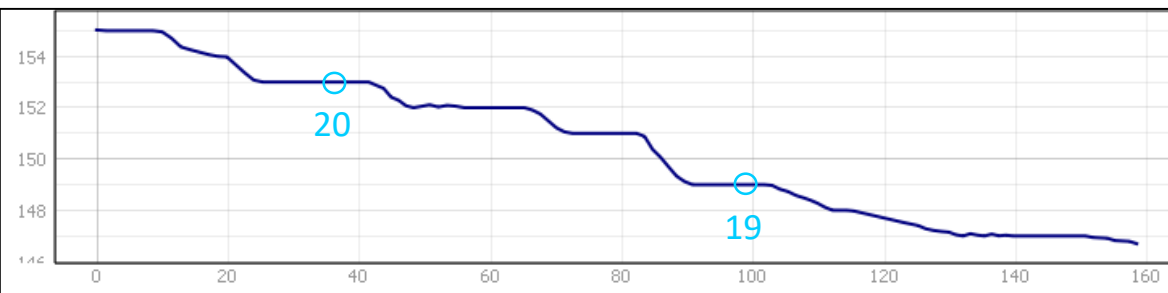

Profilo planoaltimetrico affluente in dx idraulica di V° ordine al f. Gornalunga – fuori scala

Legenda

- Profilo impluvio
- Punto di recapito al corpo idrico recettore

LOTTO D.3 - Corpo idrico recettore affluente in dx idraulica di V° ordine al v.ne sbarda l'asino

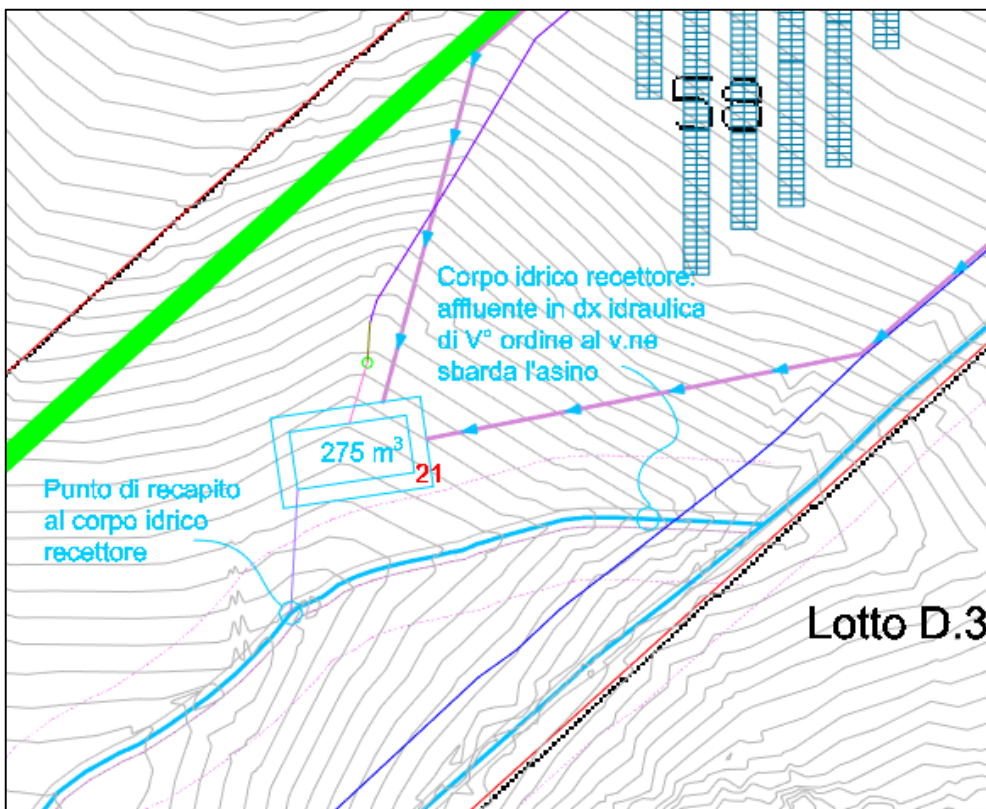

Planimetria affluente in dx idraulica di V° ordine al v.ne sbarda l'asino – fuori scala

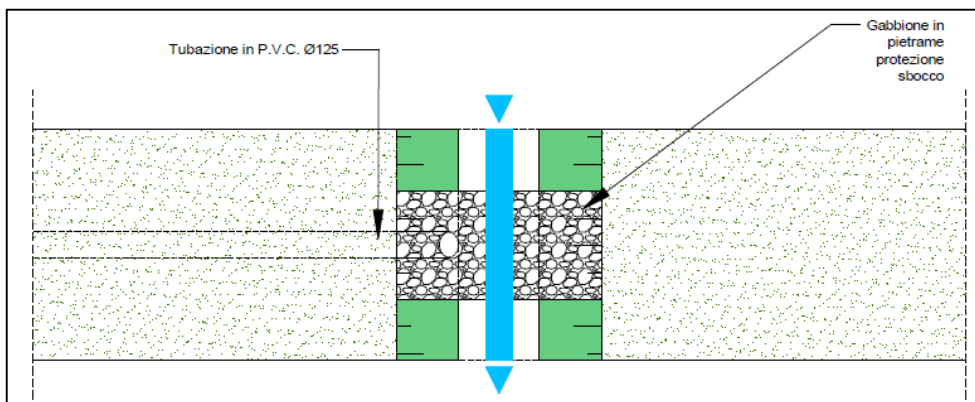

Particolare in Pianta recapito al corpo idrico recettore – fuori scala

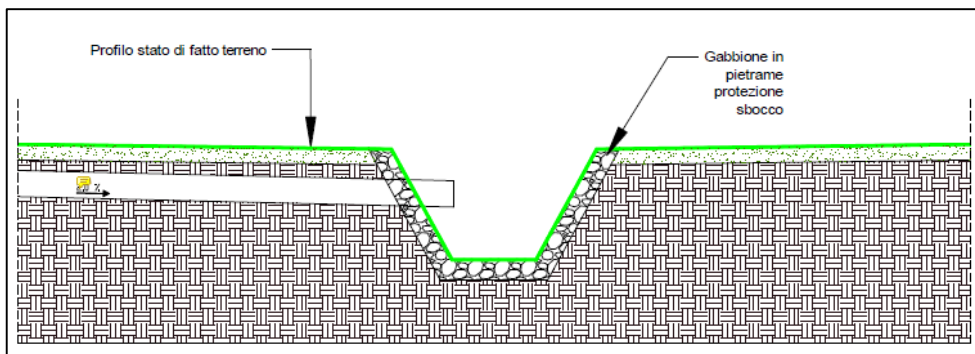

Sezione tipo recapito al corpo idrico recettore – fuori scala

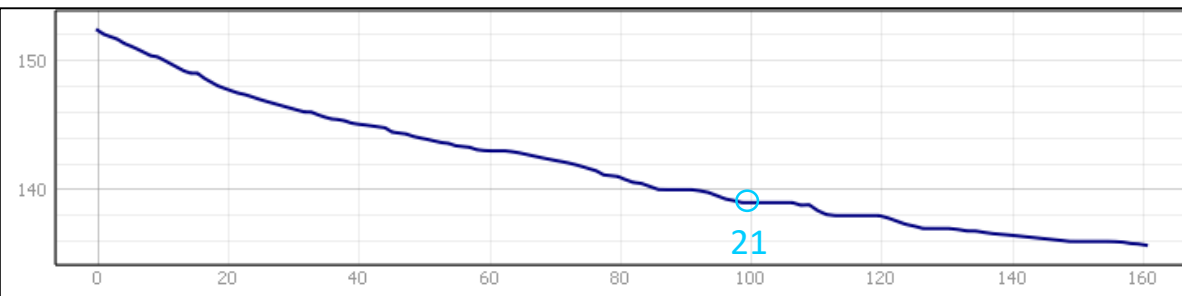

Profilo planoaltimetrico affluente in dx idraulica di V° ordine al v.ne sbarda l'asino – fuori scala

Legenda

- Profilo impluvio
- Punto di recapito al corpo idrico recettore

LOTTO E.1 - Corpo idrico recettore affluente in sx idraulica di IV° ordine al f. Gornalunga

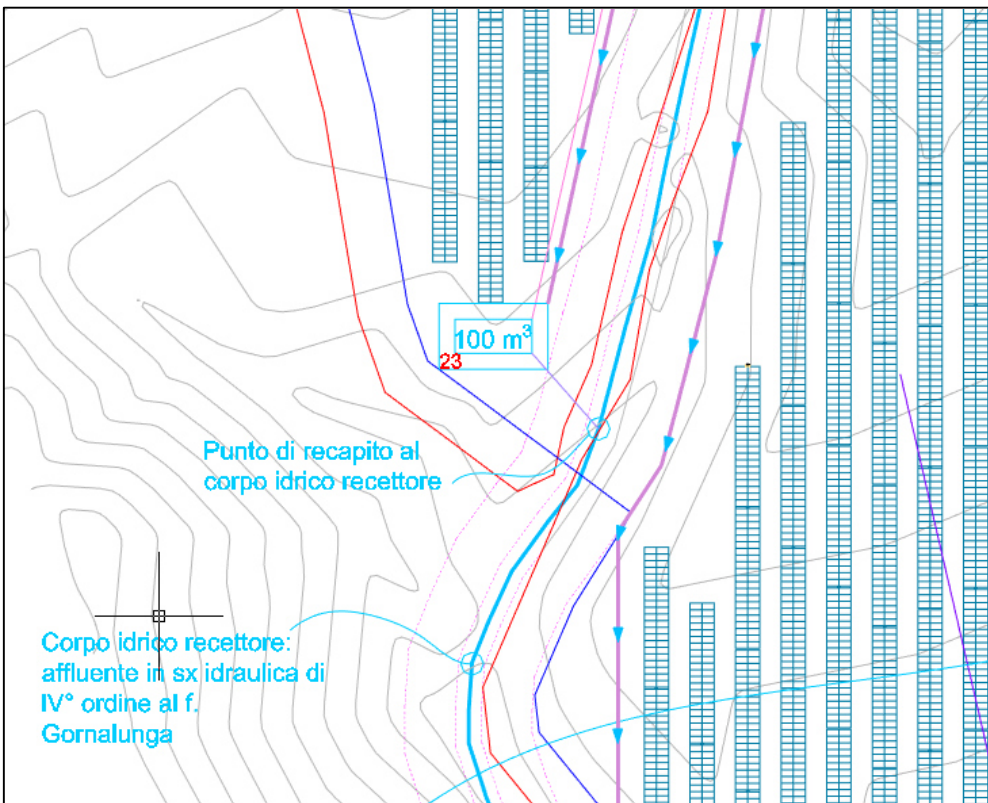

Planimetria affluente in sx idraulica di IV° ordine al f. Gornalunga – fuori scala

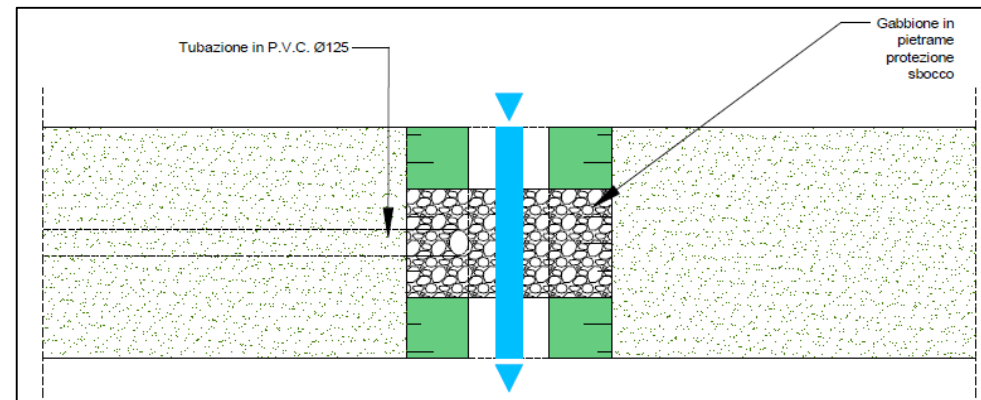

Particolare in Pianta recapito al corpo idrico recettore – fuori scala

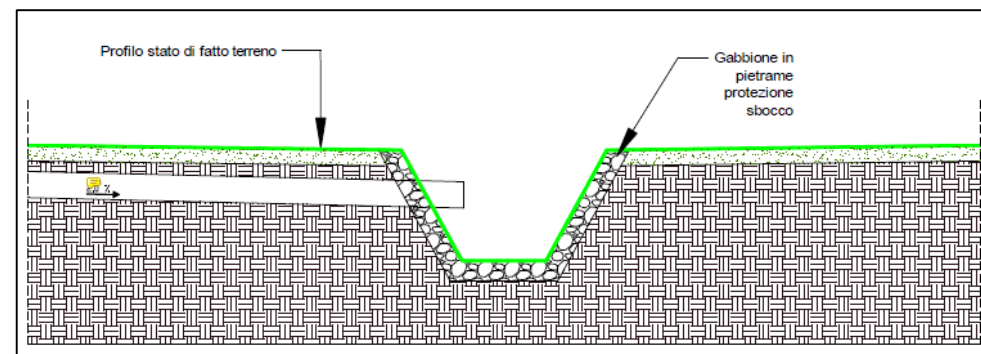

Sezione tipo recapito al corpo idrico recettore – fuori scala

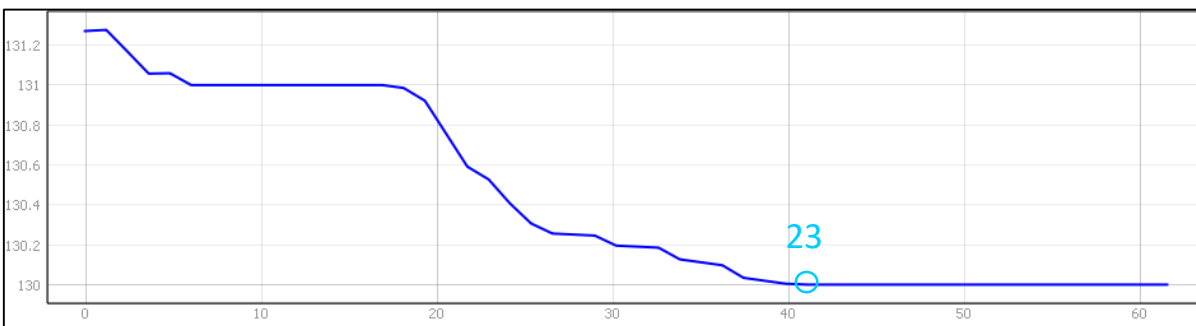

Profilo planoaltimetrico affluente in sx idraulica di IV° ordine al f. Gornalunga – fuori scala

Legenda

— Profilo impluvio

○ Punto di recapito al corpo idrico recettore

LOTTO E.1 - Corpo idrico recettore affluente in sx idraulica di IV° ordine al f. Gornalunga

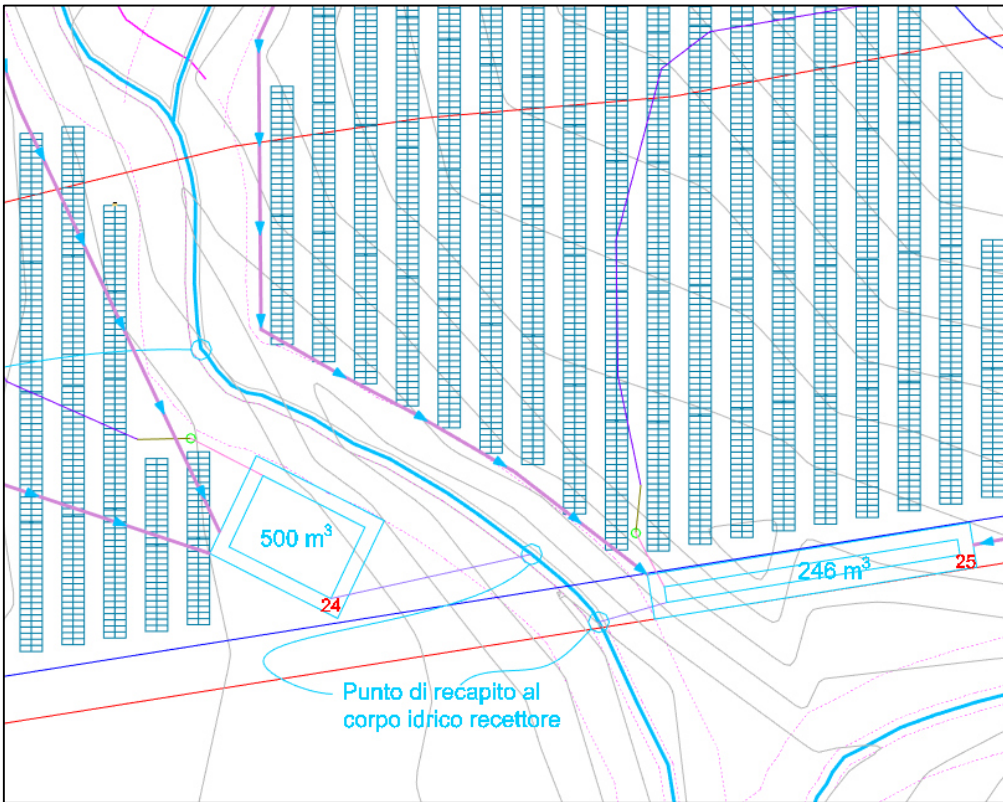

Planimetria affluente in sx idraulica di IV° ordine al f. Gornalunga – fuori scala

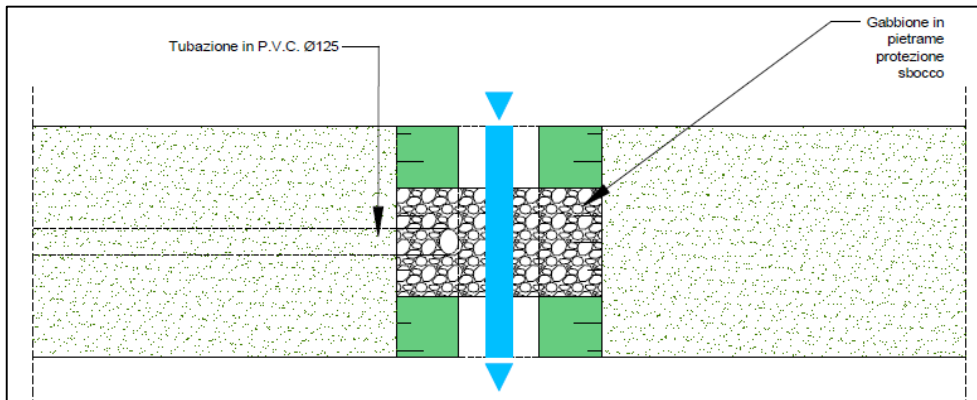

Particolare in Pianta recapito al corpo idrico recettore – fuori scala

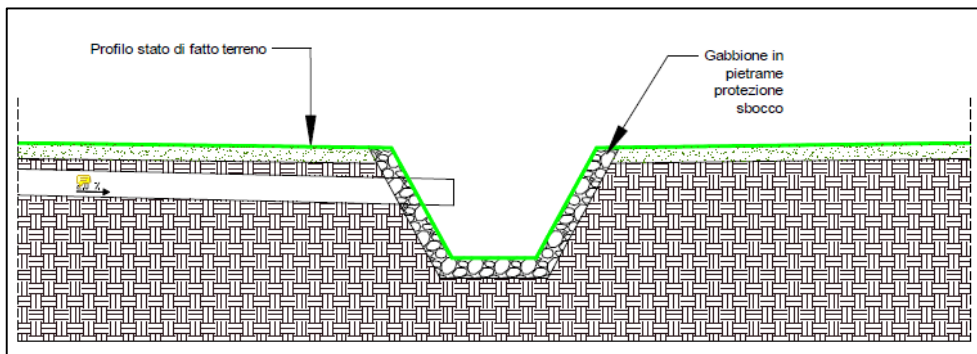

Sezione tipo recapito al corpo idrico recettore – fuori scala

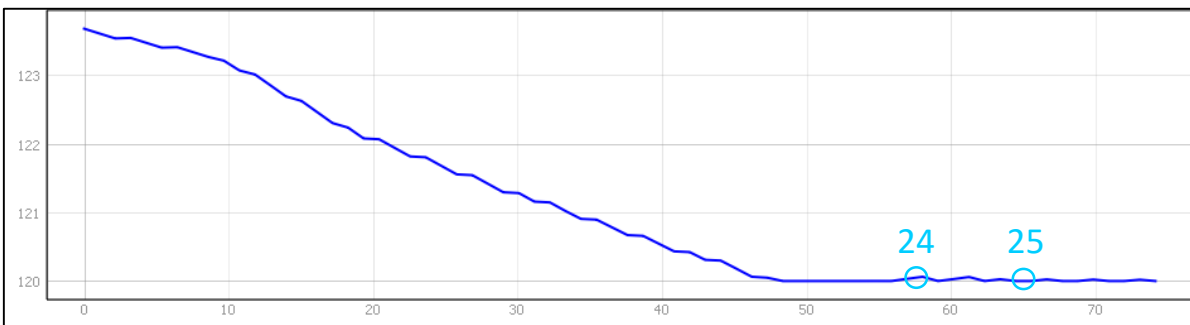

Profilo planoaltimetrico affluente in sx idraulica di IV° ordine al f. Gornalunga – fuori scala

Legenda

- Profilo impluvio
- Punto di recapito al corpo idrico recettore

LOTTO E.1 - Corpo idrico recettore affluente in sx idraulica di IV° ordine al f. Gornalunga

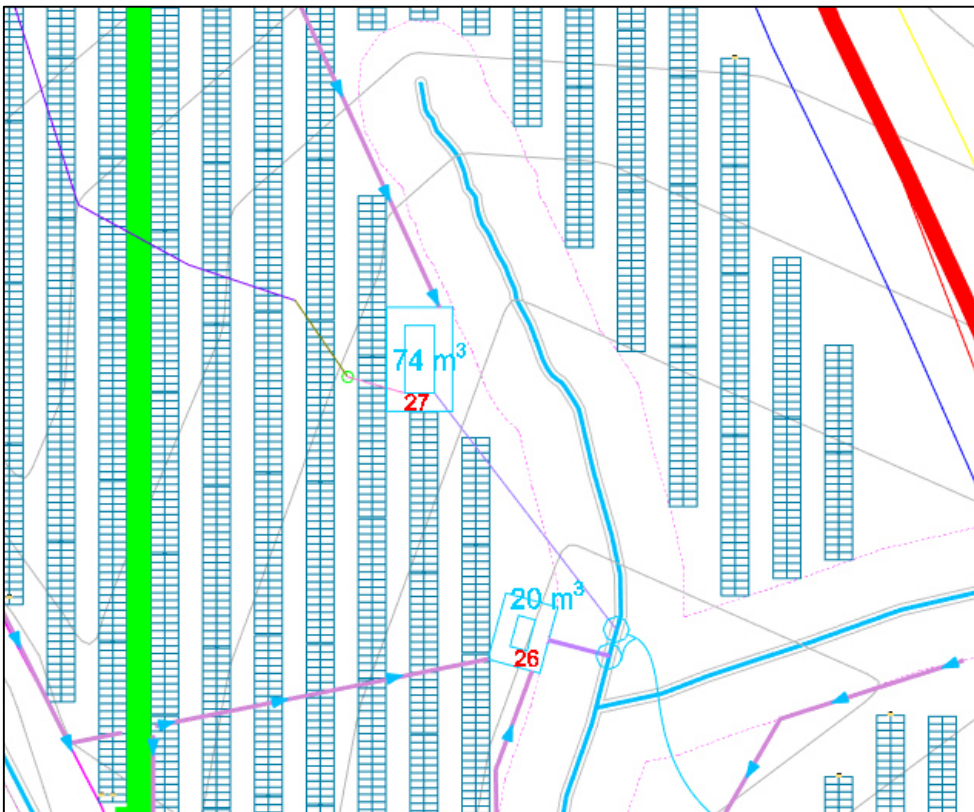

Planimetria affluente in sx idraulica di IV° ordine al f. Gornalunga - fuori scala

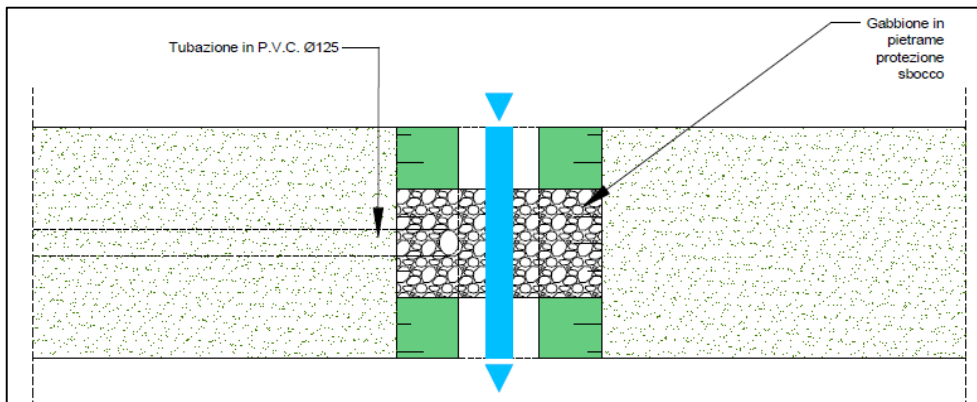

Particolare in Pianta recapito al corpo idrico recettore – fuori scala

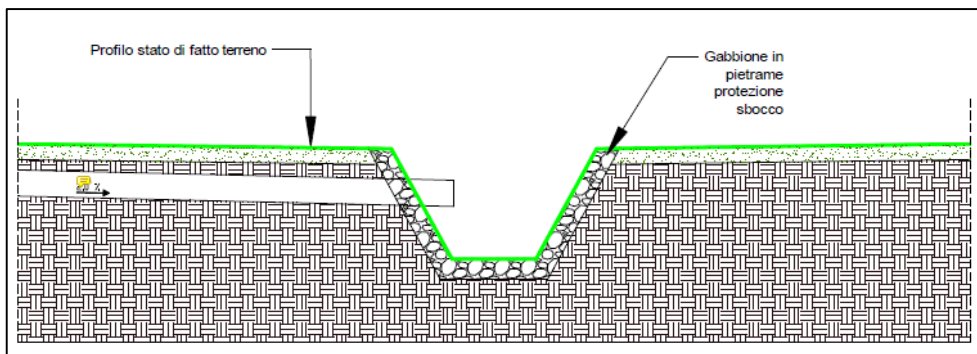

Sezione tipo recapito al corpo idrico recettore – fuori scala

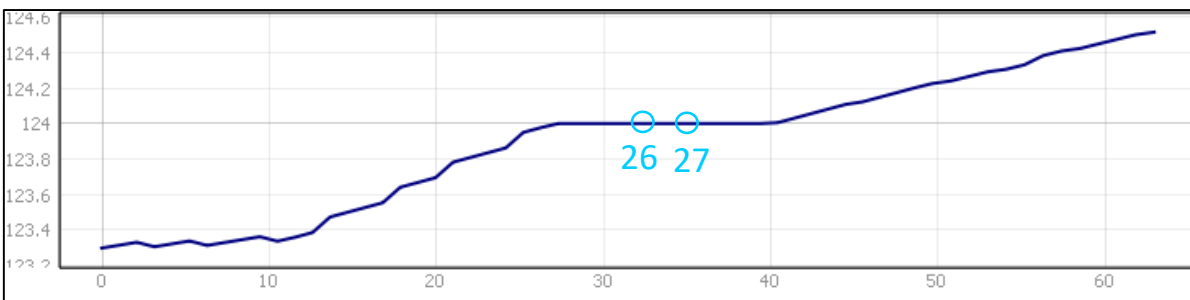

Profilo planoaltimetrico affluente in sx idraulica di IV° ordine al f. Gornalunga - fuori scala

Legenda

- Profilo impluvio
- Punto di recapito al corpo idrico recettore

LOTTO E.1- Corpo idrico recettore affluente in sx idraulica di IV° ordine al f. Gornalunga

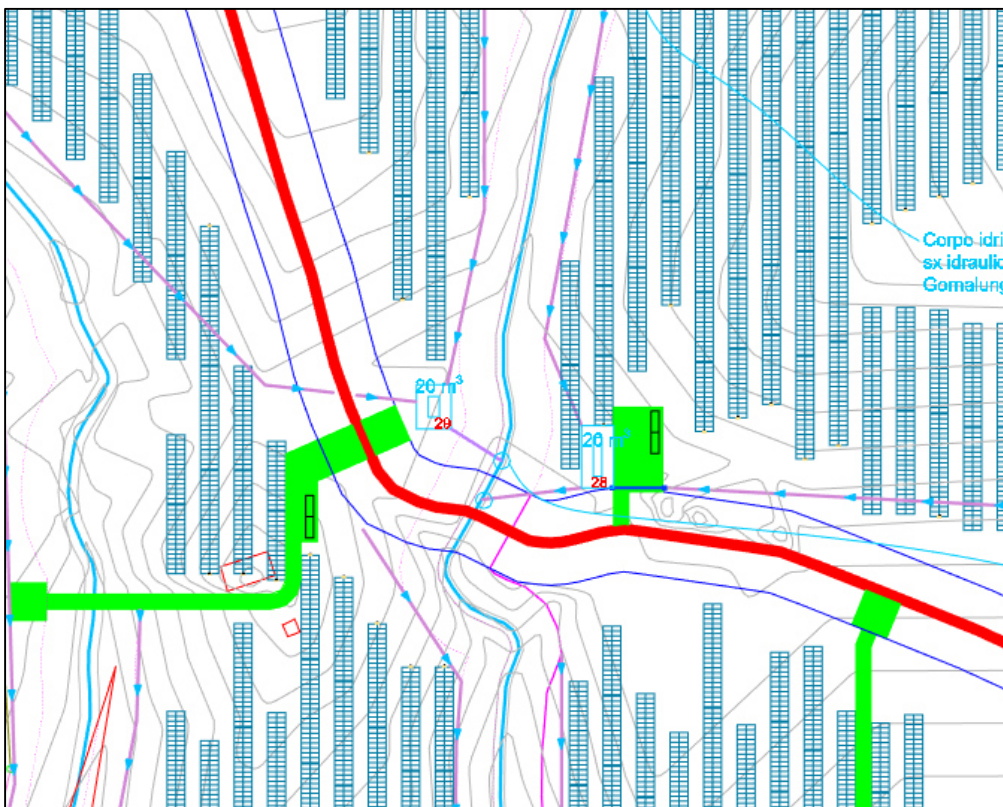

Planimetria affluente in sx idraulica di IV° ordine al f. Gornalunga – fuori scala

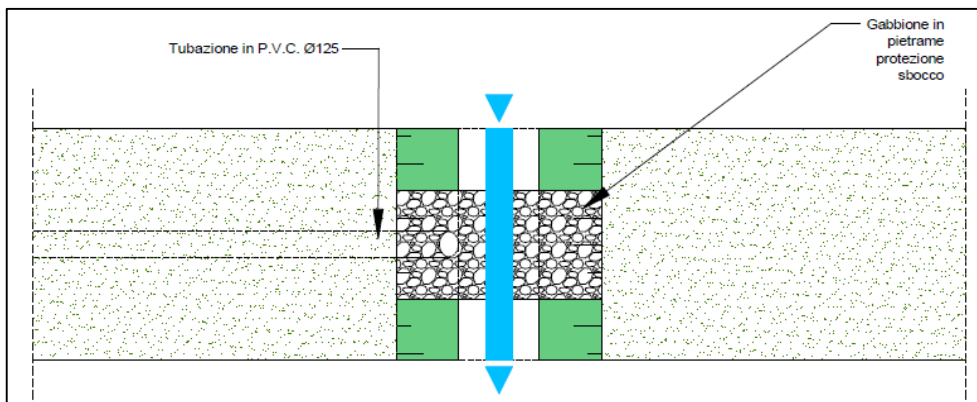

Particolare in Pianta recapito al corpo idrico recettore – fuori scala

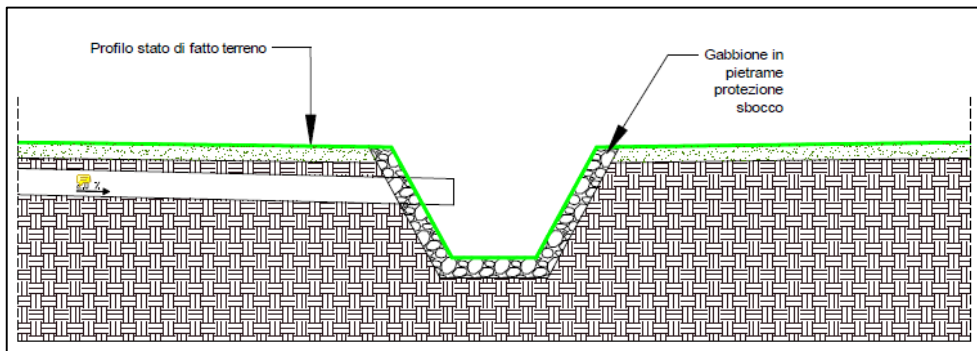

Sezione tipo recapito al corpo idrico recettore – fuori scala

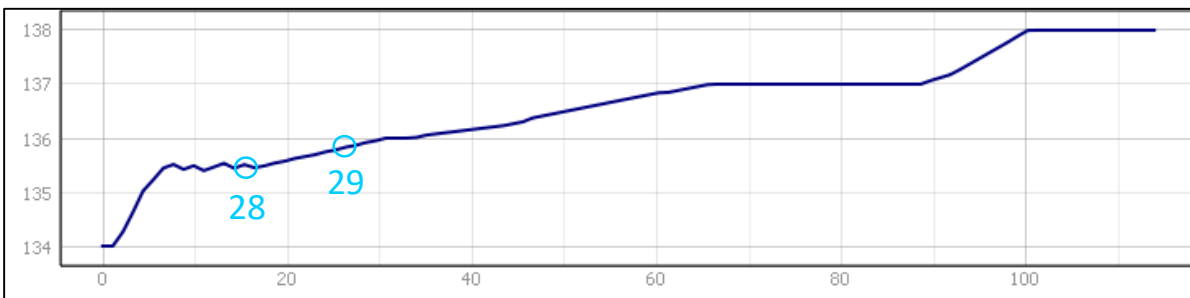

Profilo planoaltimetrico affluente in sx idraulica di IV° ordine al f. Gornalunga – fuori scala

Legenda

- Profilo impluvio
- Punto di recapito al corpo idrico recettore

LOTTO E.1 - Corpo idrico recettore affluente in sx idraulica di IV° ordine al f. Gornalunga

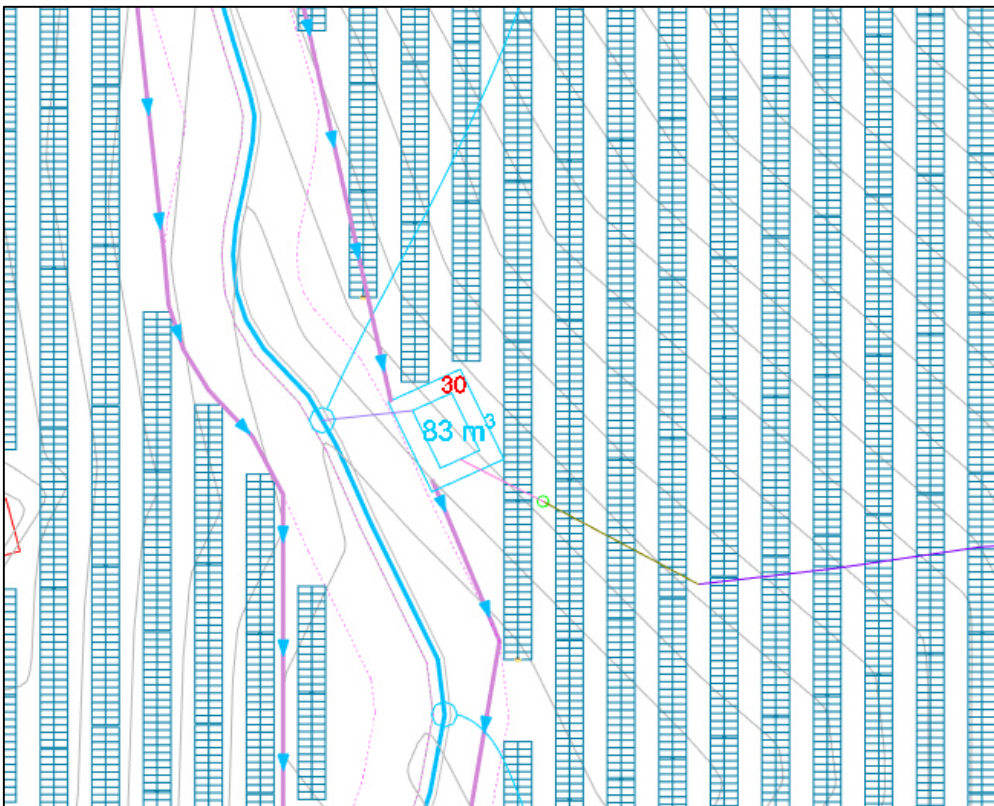

Planimetria affluente in sx idraulica di IV° ordine al f. Gornalunga – fuori scala

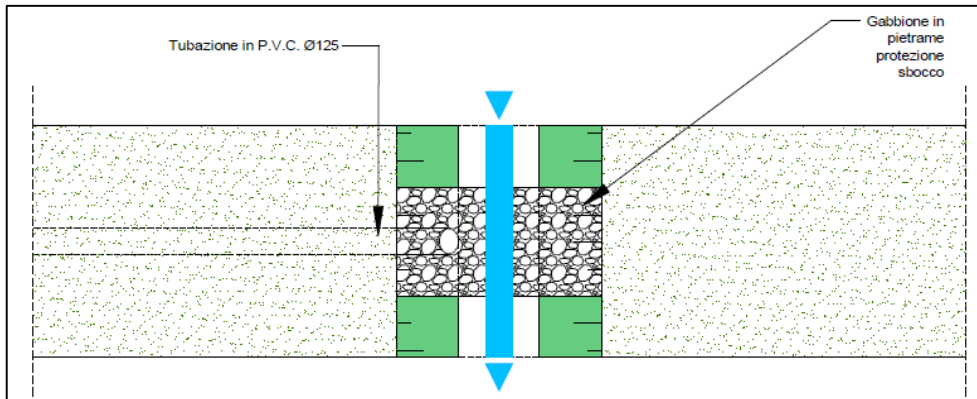

Particolare in Pianta recapito al corpo idrico recettore – fuori scala

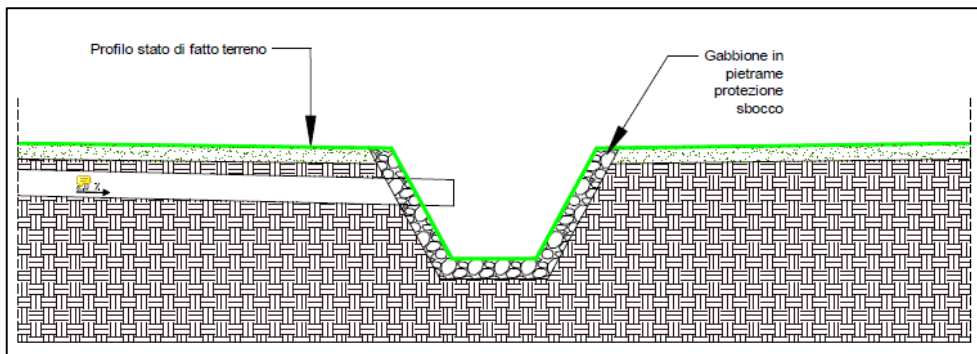

Sezione tipo recapito al corpo idrico recettore – fuori scala

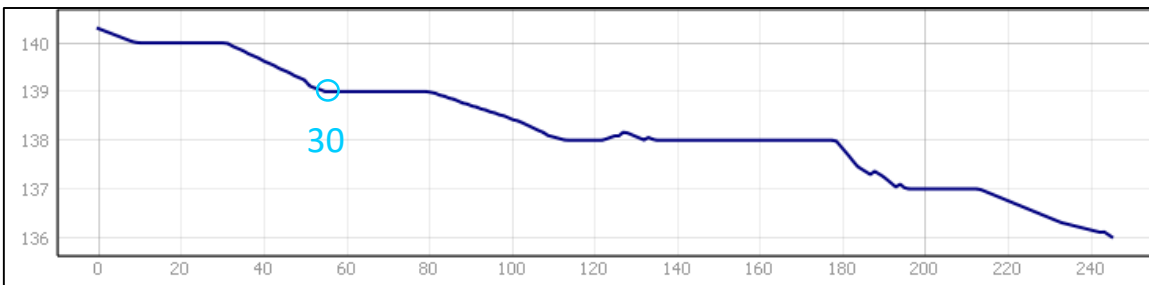

Profilo planoaltimetrico affluente in sx idraulica di IV° ordine al f. Gornalunga – fuori scala

Legenda

— Profilo impluvio

○ Punto di recapito al corpo idrico recettore

LOTTO E.2 - Corpo idrico recettore affluente in sx idraulica di IV° ordine al f. Gornalunga

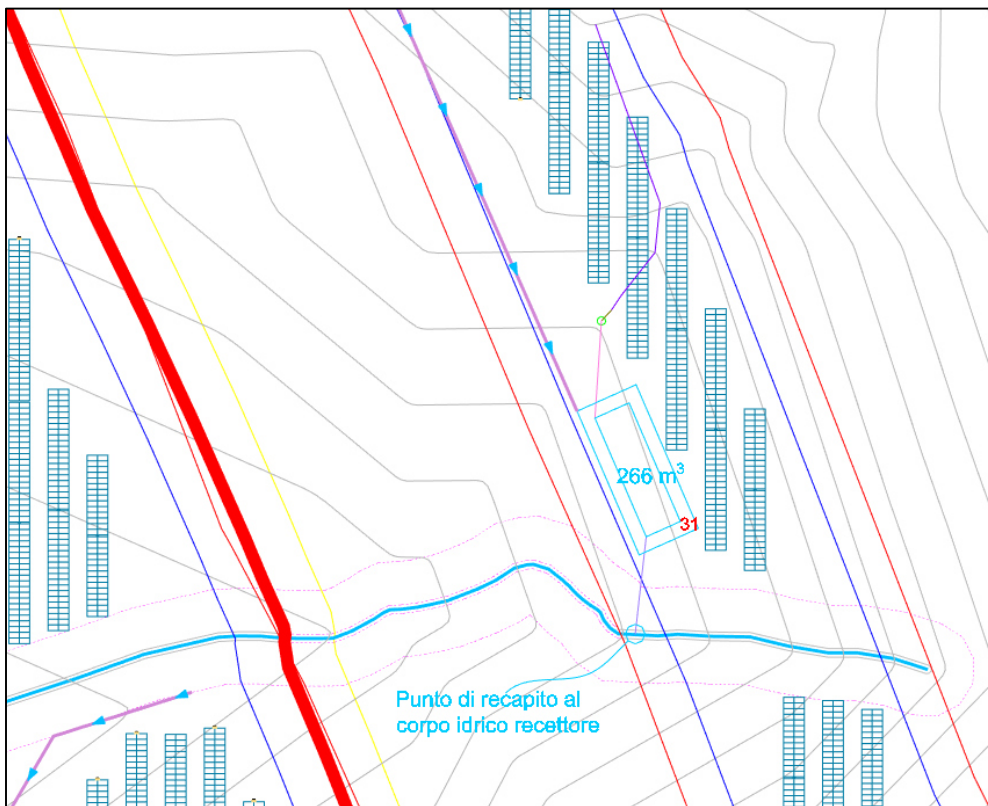

Planimetria affluente in sx idraulica di IV° ordine al f. Gornalunga – fuori scala

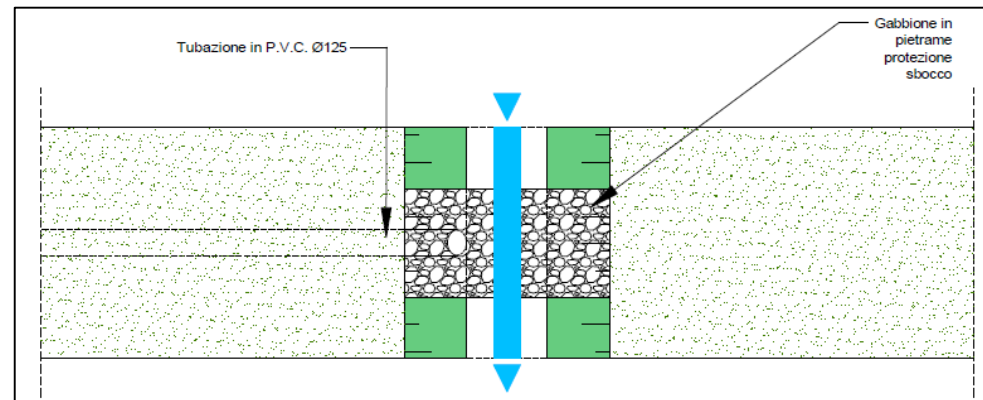

Particolare in Pianta recapito al corpo idrico recettore – fuori scala

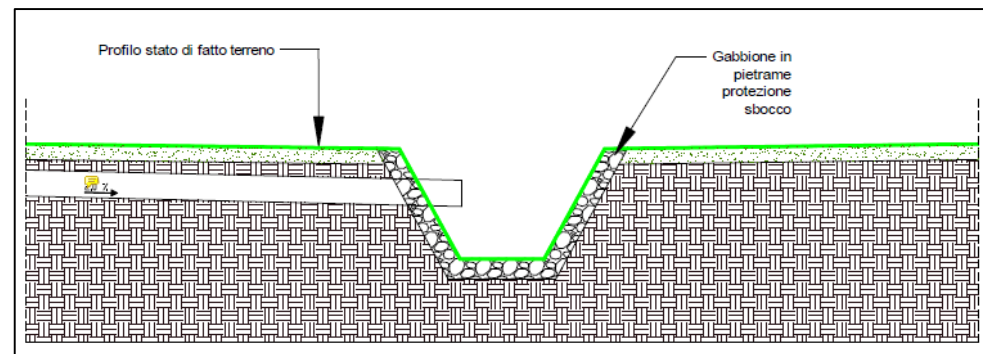

Sezione tipo recapito al corpo idrico recettore – fuori scala

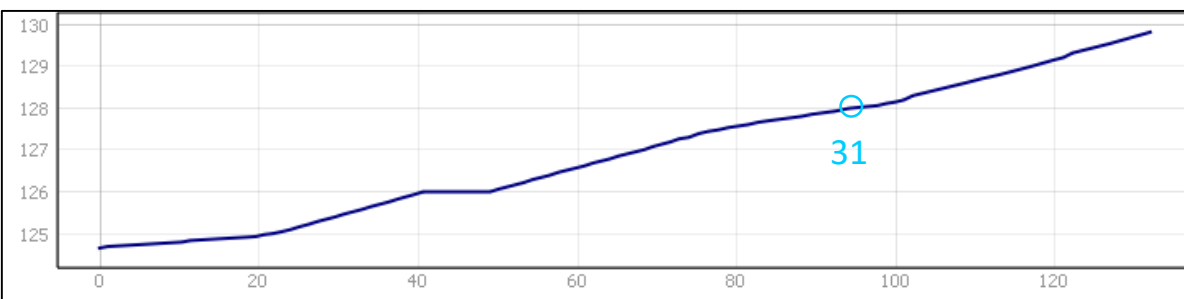

Profilo planoaltimetrico affluente in sx idraulica di IV° ordine al f. Gornalunga – fuori scala

Legenda

- Profilo impluvio
- Punto di recapito al corpo idrico recettore

LOTTO F - Corpo idrico recettore affluente in dx idraulica di IV° ordine al f. Gornalunga

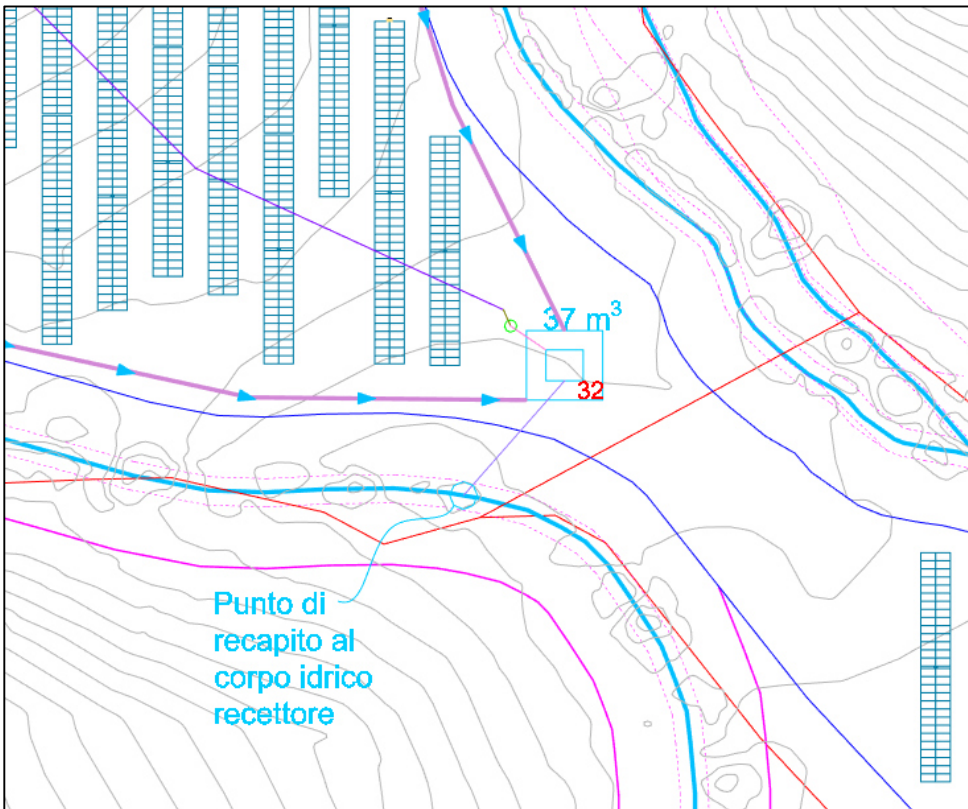

Planimetria affluente in dx idraulica di IV° ordine al f. Gornalunga – fuori scala

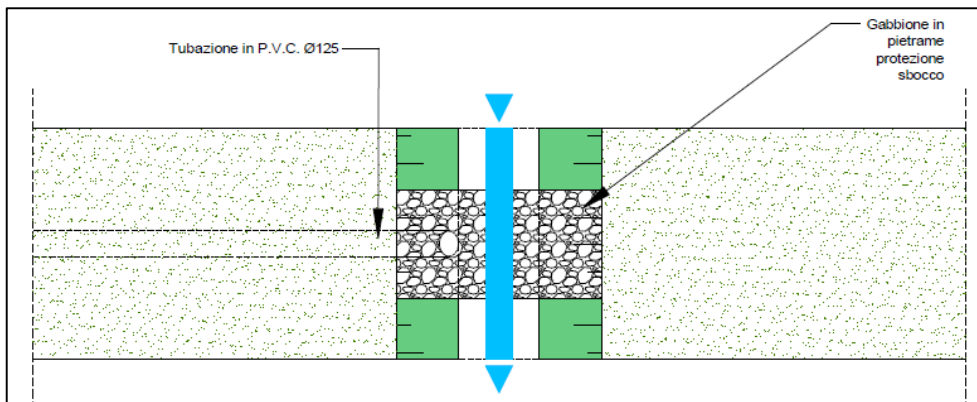

Particolare in Pianta recapito al corpo idrico recettore – fuori scala

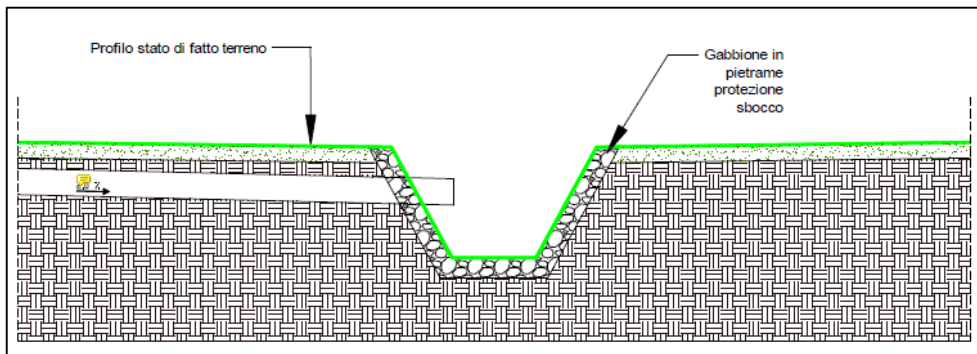

Sezione tipo recapito al corpo idrico recettore – fuori scala

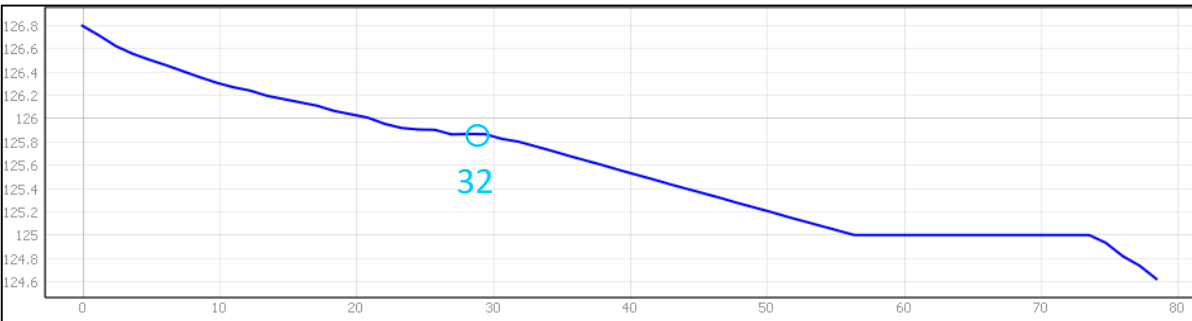

Profilo planoaltimetrico affluente in dx idraulica di IV° ordine al f. Gornalunga – fuori scala

Legenda

— Profilo impluvio

○ Punto di recapito al corpo idrico recettore