

COMMITTENTE:



DIREZIONE LAVORI:



APPALTATORE:
CONSORZIO:



SOCI:



PROGETTAZIONE:
MANDATARIA:



MANDANTI:



PROGETTO ESECUTIVO

ITINERARIO NAPOLI - BARI RADDOPPIO TRATTA APICE - ORSARA I LOTTO FUNZIONALE APICE - HIRPINIA

SE00 - SOTTOSTAZIONI ELETTRICHE

SE01 - SSE ARIANO

QUADRI DI COMANDO E CONTROLLO

QUADRO COMANDO SEZIONATORI DI 2° FILA - QCS INGOMBRO QUADRO, SCHEMA FUNZIONALE

APPALTATORE	DIRETTORE DELLA PROGETTAZIONE	PROGETTISTA
Consorzio HIRPINIA AV Il Direttore Tecnico Ing. P. M. Gianvecchio 08/02/2022	Il Responsabile integrazione fra le varie prestazioni specialistiche Ing. G. Cassani	 Ing. M. De Leo

COMMESSA LOTTO FASE ENTE TIPO DOC. OPERA/DISCIPLINA PROGR. REV. SCALA:

IF3A 02 E ZZ DX SE0100 025 A /

Rev.	Descrizione	Redatto	Data	Verificato	Data	Approvato	Data	Autorizzato Data
A	C 08.00 - Emissione 180gg	E. Pezza	08/02/2022	R. Stella	08/02/2022	M Simeone	08/02/2022	Ing. M. Simeone
								08/02/2022

File: IF3A02EZZDXSE0100025A.dwg

n.Elabor.: /

INDICE

PAG.	REVISIONE								PAG.	REVISIONE							
	A	B	C	D	E	F	G	H		A	B	C	D	E	F	G	H
01	X																
02	X								35	X							
03	X								36	X							
04	X								37	X							
05	X								38	X							
06	X								39	X							
									40	X							
08	X								41	X							
09	X								42	X							
10	X								43	X							
11	X																
12	X																
13	X																
15	X																
16	X																
18	X																
19	X																
20	X																
31	X																
32	X																
33	X																

All rights are reserved for this document, even in case of issuance of a patent and registration of another industrial right. Misapplication, in particular reproduction or handing over to third parties is prohibited and actionable under civil and criminal law.

A termini di legge ci riserviamo la propriet  di questo documento con divieto di riproduzione, di consegnarlo o di renderlo comunque noto a ditte concorrenti o a terzi senza nostra autorizzazione.

Mod.						Data	Firma
						Dis.	
						Contr.	
						Approv.	

N.ro Documento RFI: IF3A02EZZDXSE0100025A
QUADRO COMANDO SEZIONATORI DI 2^ FILA - QCS

Titolo: INDICE REVISIONI

Scala:	=		
	+		
Foglio	02	Segue	04

SIGLA QUADRO

: QUADRO COMANDO SEZIONATORI - QCSL

NORMA CEI EN 61439-2

TENSIONE NOMINALE DI ISOLAMENTO (Ui)

: 300Vcc

TENSIONE DI ESERCIZIO CIRCUITI AUSILIARI (Ue)

: 132Vcc / 230Vca

TENSIONE DI PROVA A FREQUENZA INDUSTRIALE PER I CIRCUITI

: 2120Vcc (1,5kV-50Hz) per 1'

GRADO DI PROTEZIONE ESTERNO DEL QUADRO

: (IP) 31

GRADO DI PROTEZIONE INTERNO (A PORTA APERTA)

: (IP) 20

INGRESSO/USCITA CAVI

: DAL BASSO

ACCESSIBILITA'

: FRONTE

COLORE ESTERNO

: RAL 7035

All rights are reserved for this document, even in case of issuance of a patent and registration of another industrial right. Misapplication, in particular reproduction or handing over to third parties is prohibited and actionable under civil and criminal law.

A termini di legge ci riserviamo la proprietà di questo documento con divieto di riproduzione, di consegnarlo o di renderlo comunque noto a ditte concorrenti o a terzi senza nostra autorizzazione.

Mod.					Data	Firma
				Dis.		
				Contr.		
				Approv.		

N.ro Documento RFI:
IF3A02EZZDXSE0100025A
 QUADRO COMANDO SEZIONATORI DI 2^ FILA - QCS

Titolo:
DESCRIZIONE QUADRO

Scala:	=	
	+	
		Foglio 03
		Segue 04

1		2		3		4		5		6		7		8		9	
SIMBOLO		DESCRIZIONE		SIMBOLO		DESCRIZIONE		SIMBOLO		DESCRIZIONE		SIMBOLO		DESCRIZIONE			
		INTERRUTTORE DI POTENZA				CONTATTO DI POSIZIONE DI CHIUSURA (FINE CORSA)				SCARICATORE DI SOVRATENSIONE							
		SEZIONATORE				CONTATTO DI POSIZIONE DI APERTURA (FINE CORSA)				RESISTENZA							
		INTERRUTTORE DI MANOVRA - SEZIONATORE				SUONERIA				RESISTENZA VARIABILE							
		INTERRUTTORE DI MANOVRA - SEZIONATORE CON FUSIBILE				SIRENA				ELEMENTO RISCALDANTE (SCALDIGLIA)							
		SEZIONATORE CON FUSIBILE INCORPORATO				RONZATORE				VARISTORE							
		INTERRUTTORE DI POTENZA AD APERTURA AUTOMATICA				STRUMENTO INDICATORE (*INSERIRE SIGLA GRANDEZZA ELETTRICA)				FUSIBILE							
		INTERRUTTORE DI POTENZA AD APERTURA AUTOMATICA, FUNZIONANTE PER CORRENTE DIFFERENZIALE				STRUMENTO REGISTRATORE (*INSERIRE SIGLA GRANDEZZA ELETTRICA)				RELE' TERMICO							
		INTERRUTTORE DI POTENZA AD APERTURA AUTOMATICA, FUNZIONANTE PER EFFETTO MAGNETICO				STRUMENTO INTEGRATORE (CONTATORE) (*INSERIRE SIGLA GRANDEZZA ELETTRICA)				RELE' A CARTELLINO							
		INTERRUTTORE DI POTENZA AD APERTURA AUTOMATICA, FUNZIONANTE PER EFFETTO MAGNETOTERMICO				STRUMENTO INDICATORE MULTIFUNZIONE DIGITALE				BOBINA DI COMANDO DI CONTATTORE / RELE'							
		INTERRUTTORE DI POTENZA AD APERTURA AUTOMATICA, MAGNETOTERMICO E DIFFERENZIALE				CONVERTITORE ALTERNATA / CONTINUA				BOBINA DI COMANDO DI RELE' AD AGGANCIO MECCANICO (PASSO-PASSO)							
		CONTATTORE (CONTATTO DI CHIUSURA)				CONVERTITORE SEGNALE OTTICO / CONTINUA				BOBINA DI COMANDO DI RELE' CON RITARDO ALL'ECCITAZIONE							
		CONTATTORE (CONTATTO DI APERTURA)				DIODO				BOBINA DI COMANDO DI RELE' CON RITARDO ALLA DISECCITAZIONE							
		CONTATTO DI CHIUSURA (APERTO A RIPOSO)				LAMPADA DI SEGNALAZIONE A LED (RO=ROSSA,BI=BIANCA, VE=VERDE,GI=GIALLA,BL=BLU)				INTERRUTTORE ORARIO							
		CONTATTO DI APERTURA (CHIUSO A RIPOSO)				SEGNALATORE LUMINOSO A CROCE				ELEMENTO FOTOSENSIBILE							
		CONTATTO DI CHIUSURA CON COMANDO A PULSANTE				LAMPADA DI SEGNALAZIONE (RO=ROSSA,BI=BIANCA, VE=VERDE,GI=GIALLA,BL=BLU)				VALVOLA SOULE'							
		CONTATTO DI APERTURA CON COMANDO A PULSANTE				TRASFORMATORE A TRE AVVOLGIMENTI				BLOCCO MECCANICO TRA DUE APPARECCHI							
		CONTATTO DI CHIUSURA CHIUSURA RITARDATA ALLA ECCITAZIONE DEL RELE'				TRASFORMATORE A DUE AVVOLGIMENTI (TRASFORMATORE DI TENSIONE TV)				COMANDO A CHIAVE							
		CONTATTO DI APERTURA APERTURA RITARDATA ALLA ECCITAZIONE DEL RELE'				TRASFORMATORE DI CORRENTE TA				SPINA / PRESA							
		CONTATTO DI CHIUSURA APERTURA RITARDATA ALLA DISECCITAZIONE DEL RELE'				TRASFORMATORE TOROIDALE				SPINA / PRESA E/O INDICAZIONE DI APPARECCHIATURA SEZIONABILE							
		CONTATTO DI APERTURA CHIUSURA RITARDATA ALLA DISECCITAZIONE DEL RELE'				SHUNT (DERIVATORE RESISTIVO)				TERRA							
		CONTATTO DI CHIUSURA DI RELE' TERMICO				TRASFORMATORE A DUE AVVOLGIMENTI CON SCHERMO				MASSA							
		CONTATTO DI APERTURA DI RELE' TERMICO				INDUTTANZA / AVVOLGIMENTO				TERMINALE DI APPARECCHIATURE O MORSETTO							
		SELETTORE A DUE POSIZIONI				BATTERIA (ACCUMULATORI)				MORSETTO							
		SELETTORE A TRE POSIZIONI				RADDRIZZATORE				MORSETTO PORTAFUSIBILE							
		CONTATTO DI SCAMBIO				CONDENSATORE				MORSETTO CON SPINA PER CONNETTORE							

All rights are reserved for this document, even in case of issuance of a patent and registration of another industrial right. Misapplication, in particular reproduction or handing over to third parties is prohibited and actionable under civil and criminal law.

A termini di legge ci riserviamo la proprietà di questo documento con divieto di riproduzione, di consegnarlo o di renderlo comunque noto a ditte concorrenti o a terzi senza nostra autorizzazione.

Mod.		Dis.		Data		Firma	
Mod.		Contr.					
		Approv.					

Nro Documento RF: IF3A02EZZDXSE0100025A
 QUADRO COMANDO SEZIONATORI DI 2^ FILA - QCS

Titolo: LEGENDA SIMBOLI

Scala: =
 +
 Foglio 05 Segue 06

A

A

COMPOSIZIONE UPC

B

B

17	16	15	14	13	12	11	10	9	8	7	6	5	4	3	2	1	0
	Q	P	O	N	M	L	K	J	I	H	G	F	E	D	C	B	A
	DIU200	DIU200											DOU200	DOU200		CPU270+COMMUNICATION	BIU241
Scheda N°: 0 1														1	0		

C

C

All rights are reserved for this document, even in case of issuance of a patent and registration of another industrial right. Misapplication, in particular reproduction or handing over to third parties is prohibited and actionable under civil and criminal law.

D

D

E

E

A termini di legge ci riserviamo la proprietà di questo documento con divieto di riproduzione, di consegnarlo o di renderlo comunque noto a ditte concorrenti o a terzi senza nostra autorizzazione.

F

F

Mod.		Mod.		Data	Firma	N.ro Documento RFI:	Titolo:	Scala:	=
				Dis.		IF3A02EZZDXSE0100025A	COMPOSIZIONE UPC		+
				Contr.		QUADRO COMANDO SEZIONATORI DI 2^ FILA - QCS			
				Approv.					Foglio 06
									Segue 08

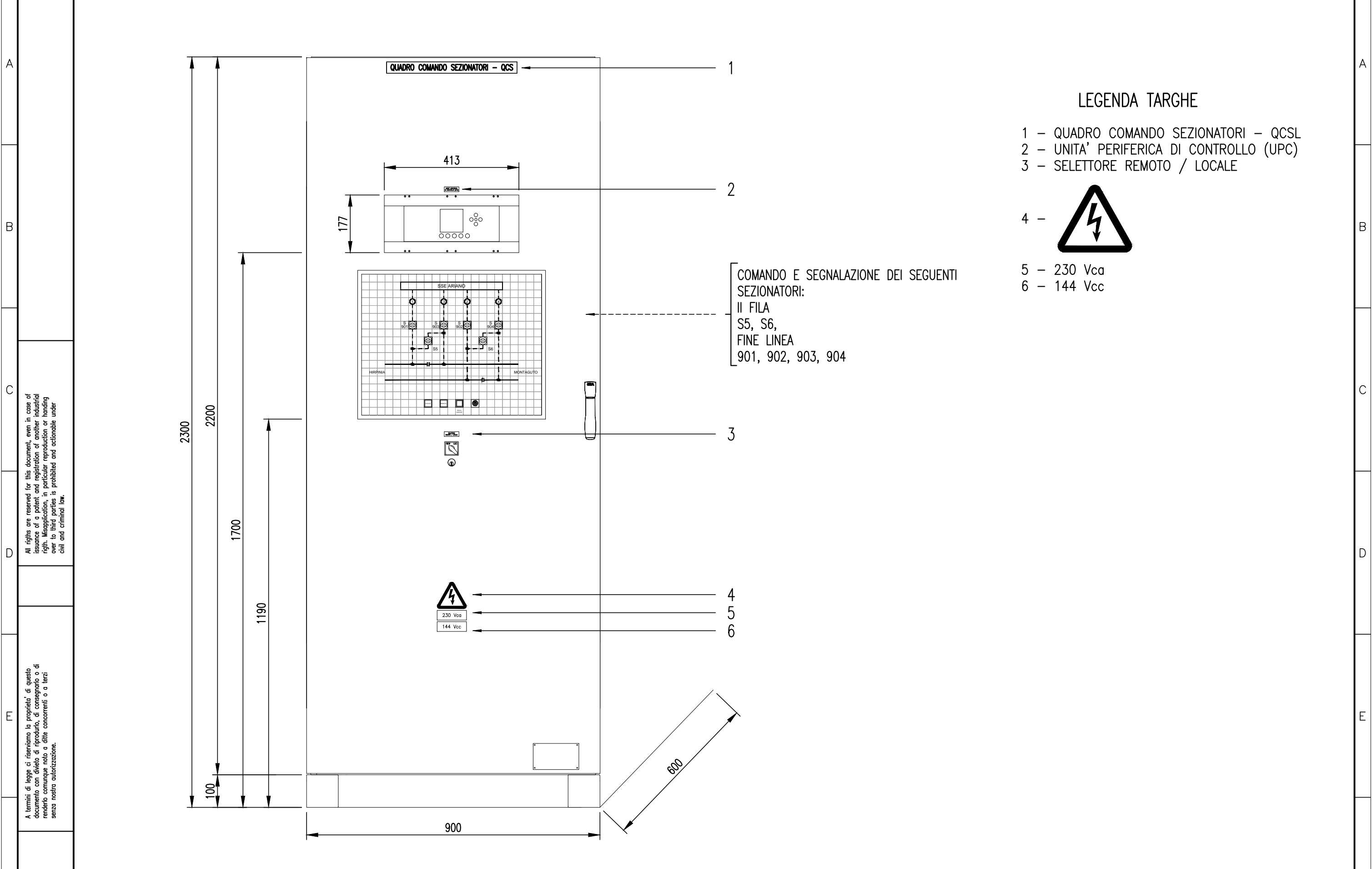

LEGENDA TARGHE

- 1 - QUADRO COMANDO SEZIONATORI - QCSL
- 2 - UNITA' PERIFERICA DI CONTROLLO (UPC)
- 3 - SELETTORE REMOTO / LOCALE

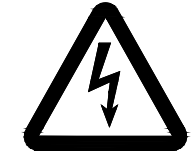

- 4 -
- 5 - 230 Vca
- 6 - 144 Vcc

COMANDO E SEGNALAZIONE DEI SEGUENTI SEZIONATORI:
 II FILA
 S5, S6,
 FINE LINEA
 901, 902, 903, 904

All rights are reserved for this document, even in case of issuance of a patent and registration of another industrial right. Misapplication, in particular reproduction or handing over to third parties is prohibited and actionable under civil and criminal law.

A termini di legge ci riserviamo la propriet  di questo documento con divieto di riproduzione, di consegnarlo o di renderlo comunque noto a ditte concorrenti o a terzi senza nostra autorizzazione.

Mod.				Data	Firma	N.ro Documento RFI:	Titolo:	Scala:	=
						IF3A02EZZDXSE0100025A	FRONTE QUADRO		+
				Dis.		QUADRO COMANDO SEZIONATORI DI 2^ FILA - QCS			
				Contr.					Foglio 08
				Approv.					Segue 09

All rights are reserved for this document, even in case of issuance of a patent and registration of another industrial right. Misapplication, in particular reproduction or handing over to third parties is prohibited and actionable under civil and criminal law.

A termini di legge ci riserviamo la proprietà di questo documento con divieto di riproduzione, di consegnarlo o di renderlo comunque noto a ditte concorrenti o a terzi senza nostra autorizzazione.

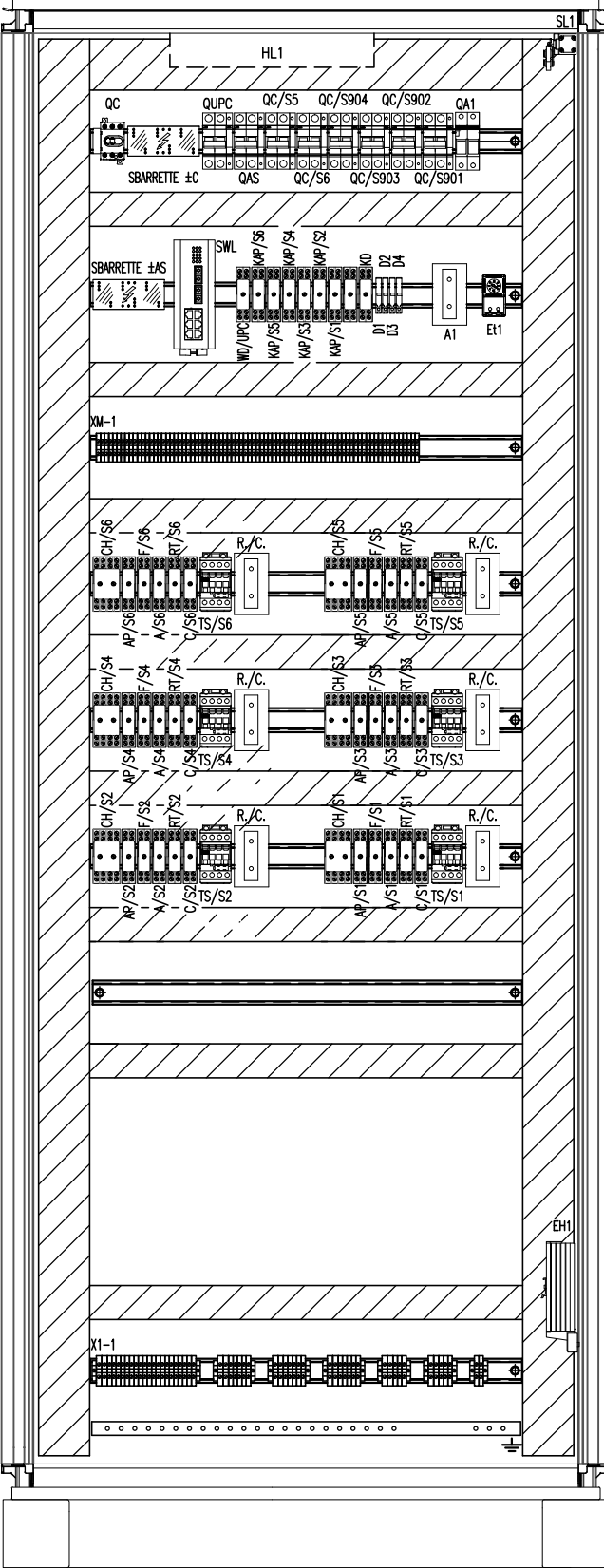

Mod.				
				Data
				Firma
				Dis.
				Contr.
				Approv.

Nro Documento RFI:
IF3A02EZZDXSE0100025A
 QUADRO COMANDO SEZIONATORI DI 2^a FILA - QCS

Titolo:
INTERNO QUADRO

Scala:	=
	+
	Foglio 09
	Segue 10

COMMUTATORE SCELTA REGIME DI FUNZIONAMENTO "REMOTO / LOCALE"

COMMUTATORE SCELTA REGIME DI FUNZIONAMENTO "REMOTO-LOCALE"

POS. \ CONT.	S5				S6				S3				S4				S9				S10									
	1/3	2/4	5/7	6/8	9/11	10/12	13/15	14/16	17/19	18/20	21/23	22/24	25/27	26/28	29/31	30/32	33/35	34/36	37/39	38/40	41/43	42/44	45/47	46/48	49/51	50/52	53/55	54/56	57/59	58/60
REMOTO		X		X		X		X		X		X		X		X		X		X		X		X		X		X		X
LOCALE	X		X		X		X		X		X		X		X		X		X		X		X		X		X		X	

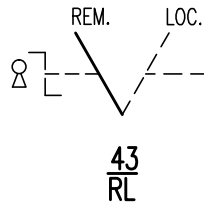

CHIAVE ESTRAIBILE IN POSIZIONE DI "REMOTO"

61/63	62/64	65/67	66/68	69/71	70/72	73/75	74/76
	X		X		X		X
X		X		X		X	

NOTA: SELETTORE COMPOSTO DA 12 PACCHI, LUNGHEZZA TOTALE 221mm.

All rights are reserved for this document, even in case of issuance of a patent and registration of another industrial right. Misapplication, in particular reproduction or handing over to third parties is prohibited and actionable under civil and criminal law.

A termini di legge ci riserviamo la proprietà di questo documento con divieto di riproduzione, di consegnarlo o di renderlo comunque noto a ditte concorrenti o a terzi senza nostra autorizzazione.

Mod.		Data	Firma	N.ro Documento RFI:	Titolo:	Scala:	=
		Dis.		IF3A02EZZDXSE0100025A	COMPOSIZIONE SELETTORI		+
		Contr.		QUADRO COMANDO SEZIONATORI DI 2^ FILA - QCS			
		Approv.					
						Foglio	Segue
						11	12

A
B
C
D
E
F

A
B
C
D
E
F

All rights are reserved for this document, even in case of issuance of a patent and registration of another industrial right. Misapplication, in particular reproduction or handing over to third parties is prohibited and actionable under civil and criminal law.

A termini di legge ci riserviamo la proprietà di questo documento con divieto di riproduzione, di consegnarlo o di renderlo comunque noto a ditte concorrenti o a terzi senza nostra autorizzazione.

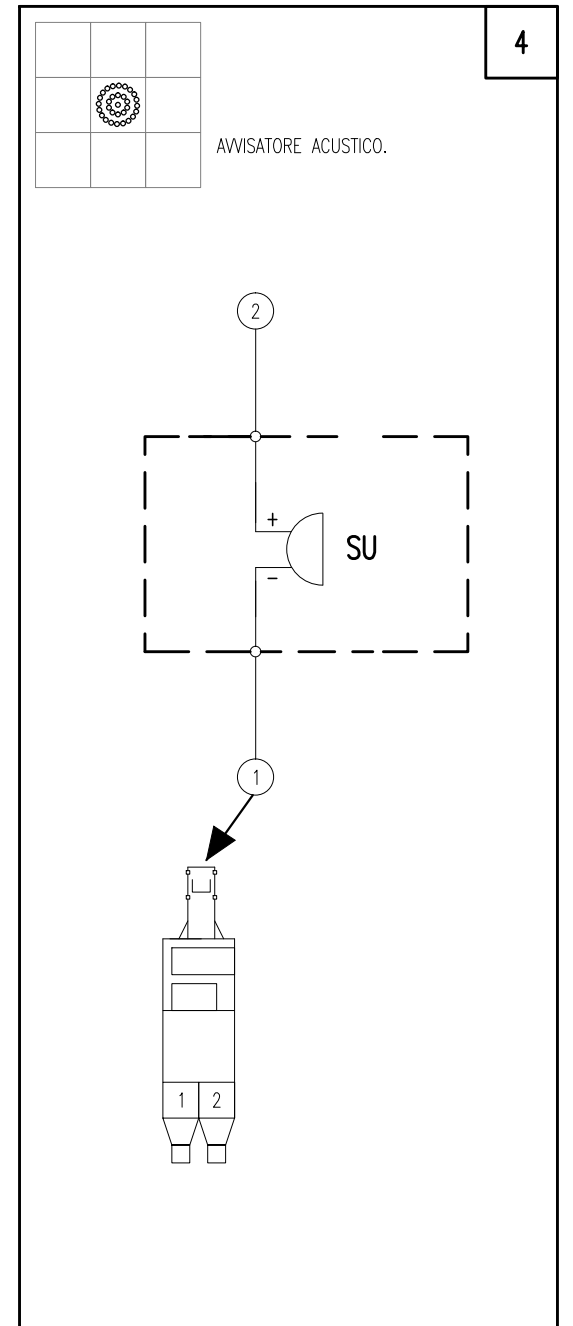
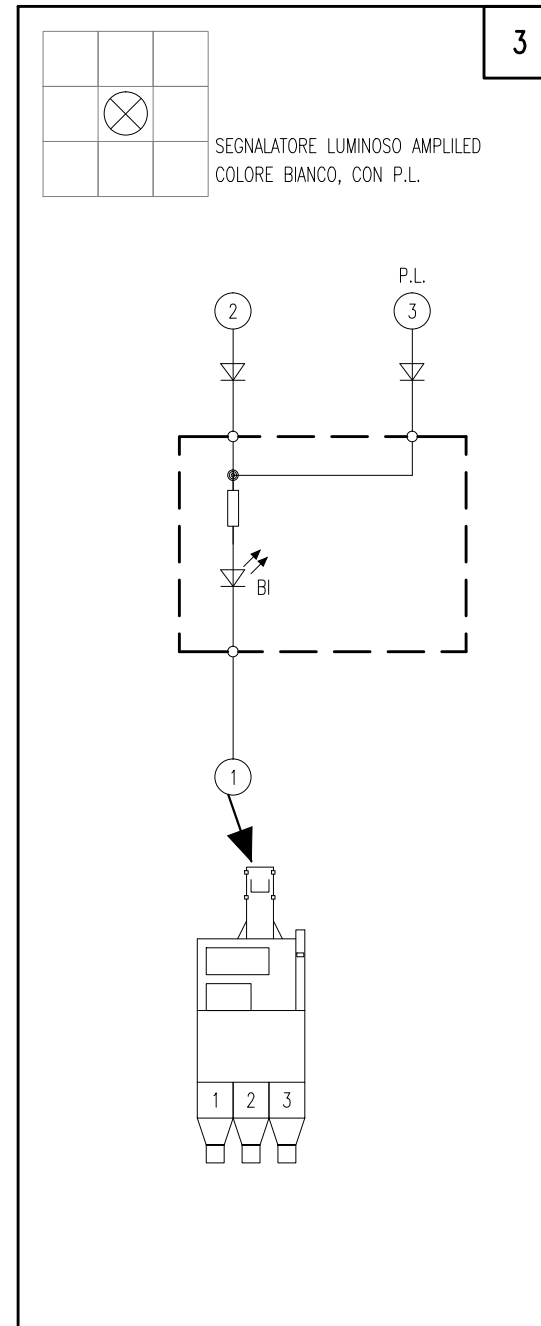
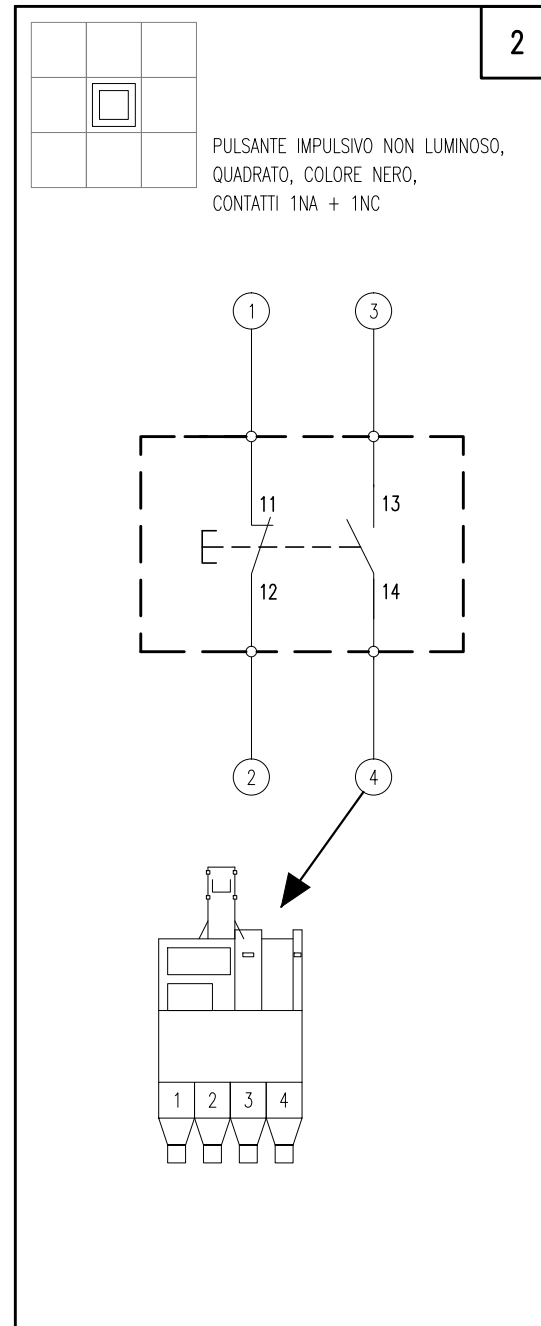
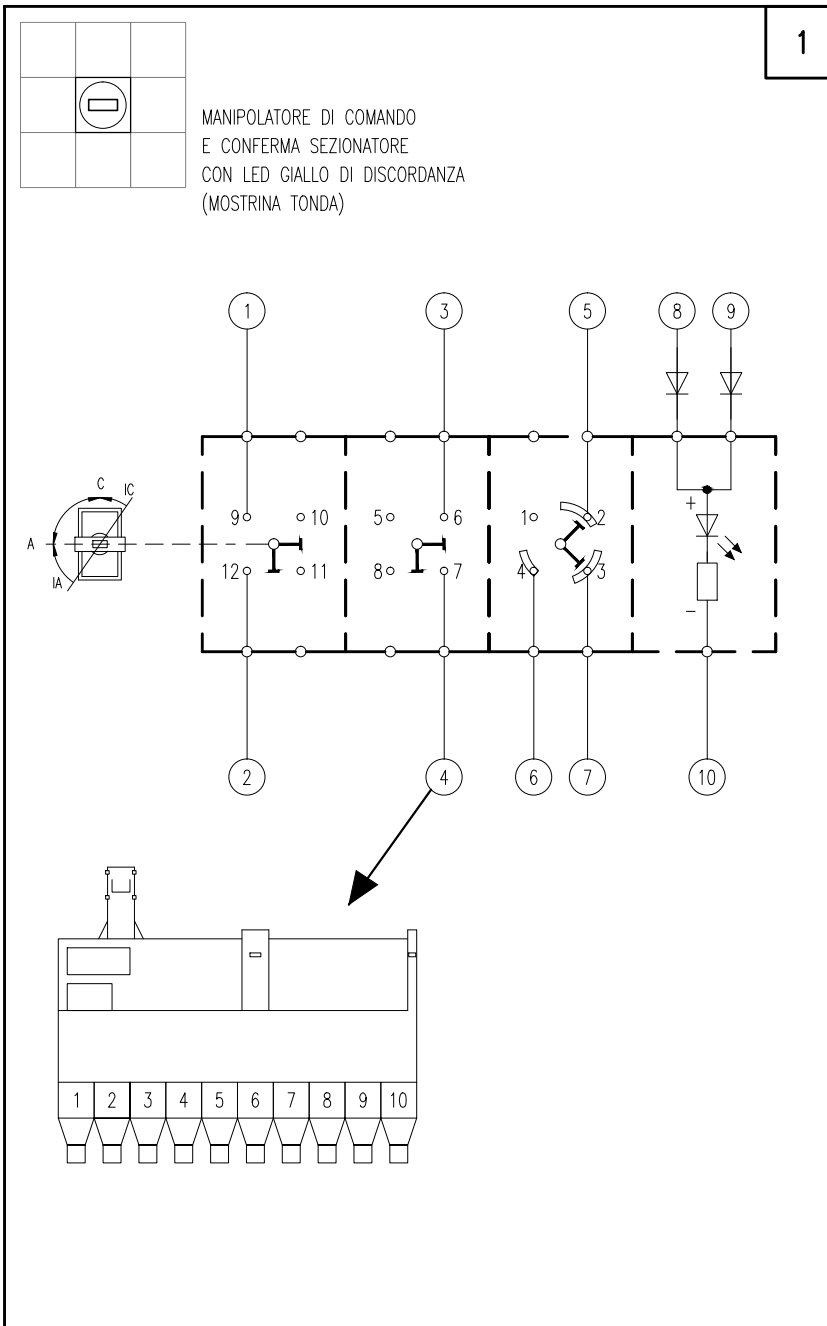

Mod.		Mod.		Data	Firma	N.ro Documento RFI:	Titolo:	Scala:	=	
				Dis.		IF3A02EZZDXSE0100025A	COMPOSIZIONE CONNETTORI		+	
				Contr.		QUADRO COMANDO SEZIONATORI DI 2^ FILA - QCS				Foglio 13
				Approv.						Segue 15

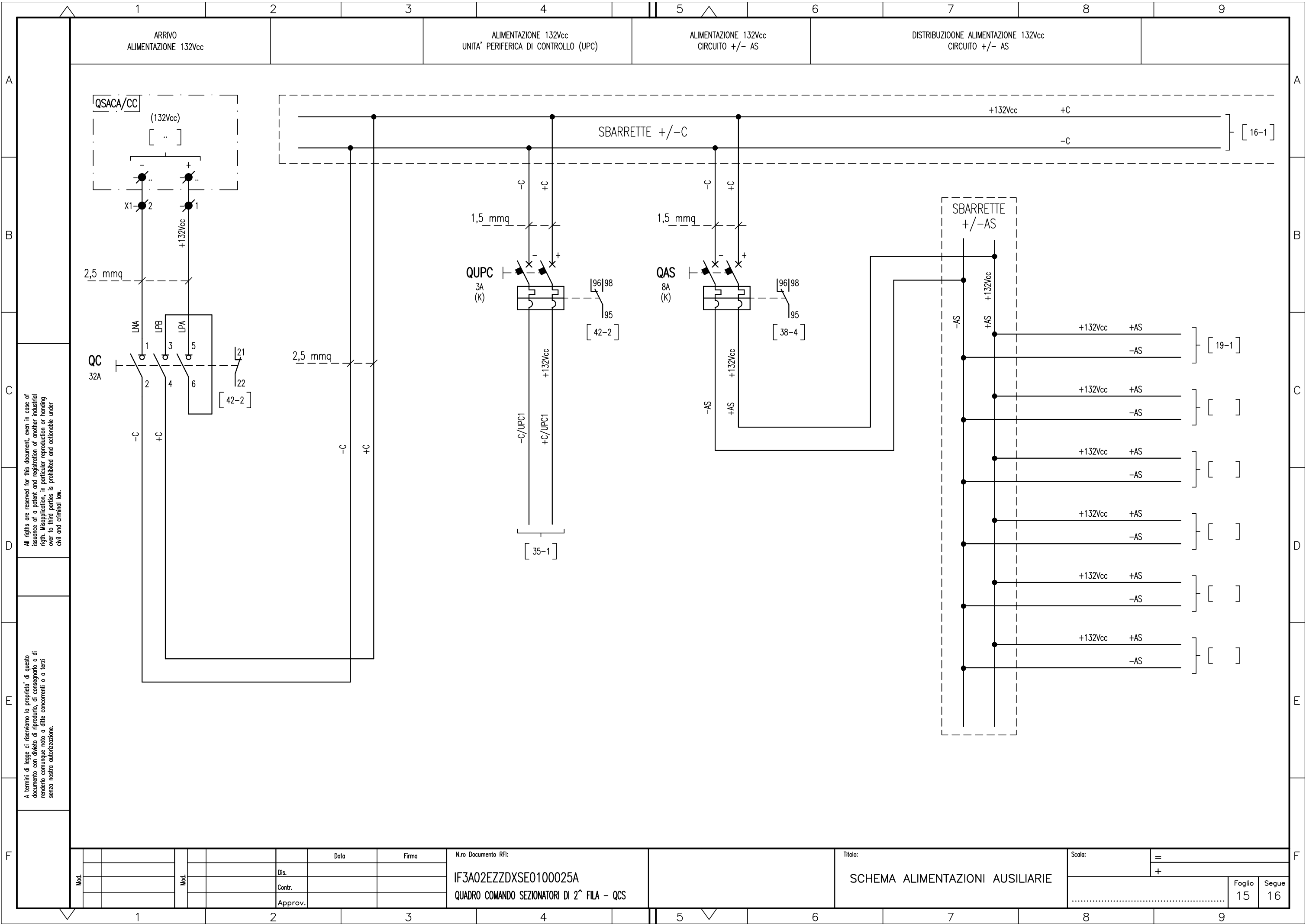

All rights are reserved for this document, even in case of issuance of a patent and registration of another industrial right. Misapplication, in particular reproduction or handing over to third parties is prohibited and actionable under civil and criminal law.

A termini di legge ci riserviamo la proprietà di questo documento con divieto di riproduzione, di consegnarlo o di renderlo comunque noto a ditte concorrenti o a terzi senza nostra autorizzazione.

Mod.				Data	Firma

N.ro Documento RFI:
 IF3A02EZZDXSE0100025A
 QUADRO COMANDO SEZIONATORI DI 2^a FILA - QCS

Titolo:
 SCHEMA ALIMENTAZIONI AUSILIARIE

Scala:	=
	+
Foglio	15
Segue	16

1	2	3	4	5	6	7	8	9
ALIMENTAZIONE 132Vcc CIRCUITI COMANDO SEZIONATORE 5	ALIMENTAZIONE 132Vcc CIRCUITI COMANDO SEZIONATORE 6	ALIMENTAZIONE 132Vcc CIRCUITI COMANDO SEZIONATORE 903	ALIMENTAZIONE 132Vcc CIRCUITI COMANDO SEZIONATORE 904	ALIMENTAZIONE 132Vcc CIRCUITI COMANDO SEZIONATORE 901	ALIMENTAZIONE 132Vcc CIRCUITI COMANDO SEZIONATORE 902			

SBARRETTE +/-C

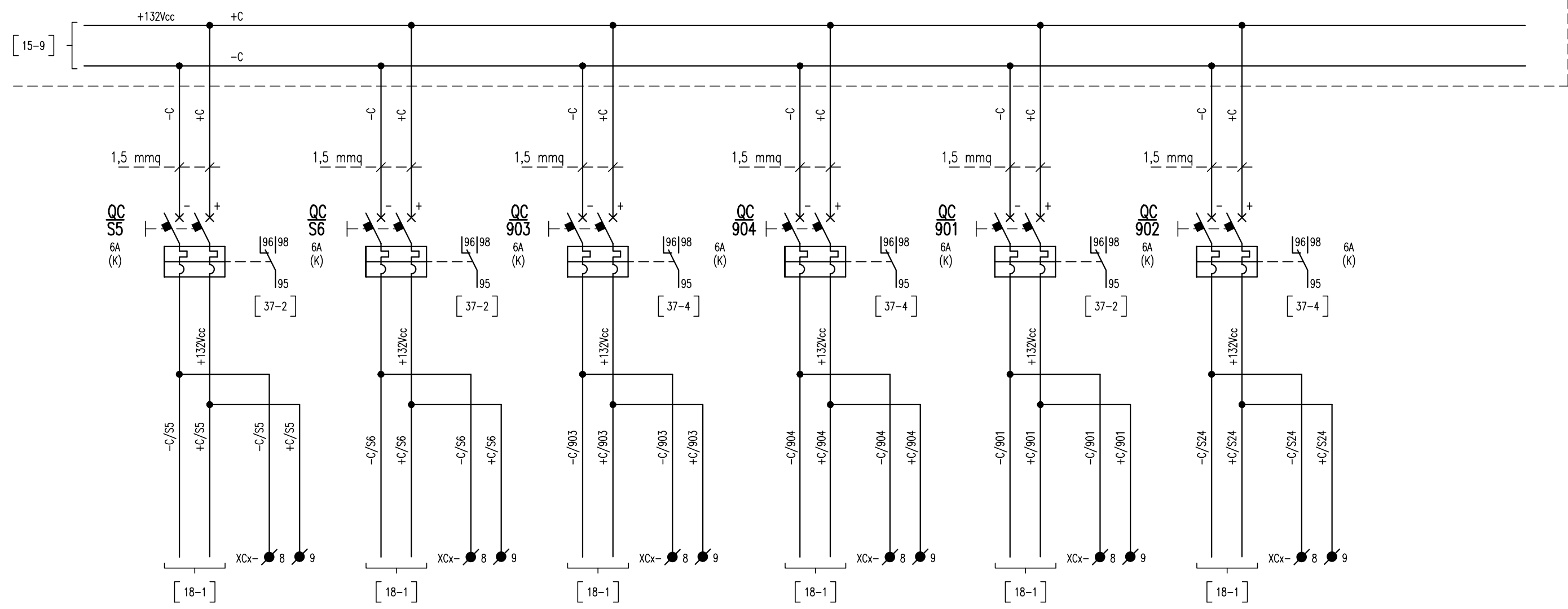

NOTA:
SOSTITUIRE A Sx E Xcx IL NUMERO DEL RELATIVO SEZIONATORE

All rights are reserved for this document, even in case of issuance of a patent and registration of another industrial right. Misapplication, in particular reproduction or handing over to third parties is prohibited and actionable under civil and criminal law.

A termini di legge ci riserviamo la proprietà di questo documento con divieto di riproduzione, di consegnarlo o di renderlo comunque noto a ditte concorrenti o a terzi senza nostra autorizzazione.

Mod.	Mod.	Data	Firma	N.ro Documento RFI: IF3A02EZZDXSE0100025A QUADRO COMANDO SEZIONATORI DI 2^ FILA - QCS	Titolo: SCHEMA ALIMENTAZIONI AUSILIARIE	Scala: =	Foglio 16	Segue 18
		Dis.						
		Contr.						
		Approv.						

CIRCUITO DI CHIUSURA CIRCUITO DI APERTURA

LOCALE REMOTO INSERZIONE TELERUTTORE DI POTENZA LOCALE

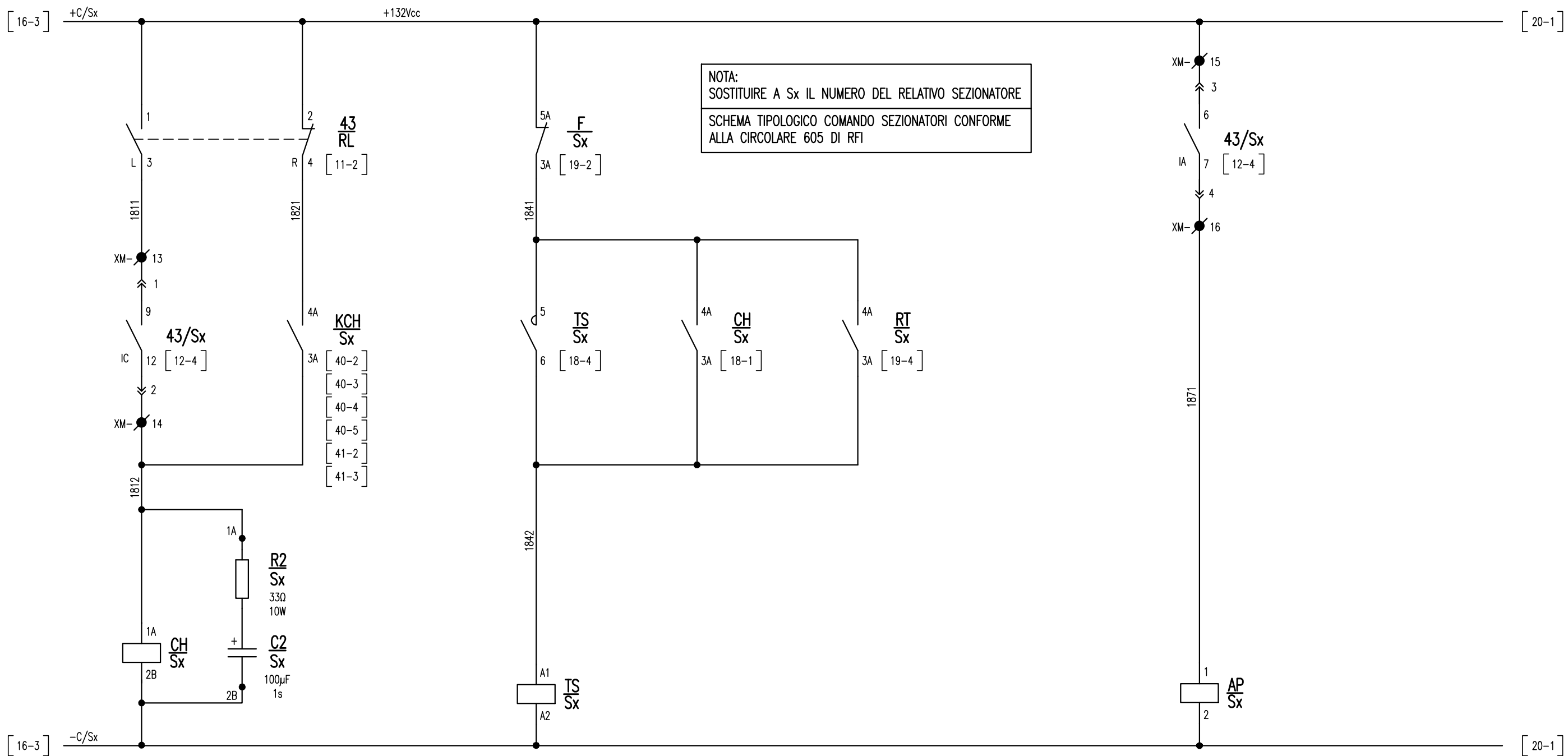

NOTA:
SOSTITUIRE A Sx IL NUMERO DEL RELATIVO SEZIONATORE
SCHEMA TIPOLOGICO COMANDO SEZIONATORI CONFORME
ALLA CIRCOLARE 605 DI RFI

All rights are reserved for this document, even in case of issuance of a patent and registration of another industrial right. Misapplication, in particular reproduction or handing over to third parties is prohibited and actionable under civil and criminal law.

A termini di legge ci riserviamo la proprietà di questo documento con divieto di riproduzione, di consegnarlo o di renderlo comunque noto a ditte concorrenti o a terzi senza nostra autorizzazione.

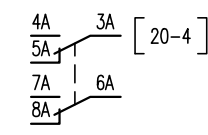
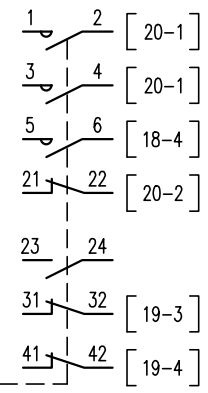
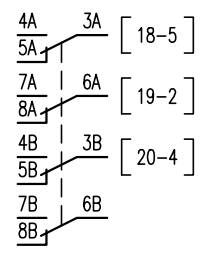

Mod.	Mod.	Data	Firma	N.ro Documento RFI:	Titolo:	Scala:	=
		Dis.		IF3A02EZZDXSE0100025A	SEZIONATORE 1	+	
		Contr.		QUADRO COMANDO SEZIONATORI DI 2^ FILA - QCS			
		Approv.					
						Foglio	Segue
						18	19

CONTATTI DI POSIZIONE
 APERTO CHIUSO
 RELE' RIPETITORE
 POSIZIONE DI CHIUSO

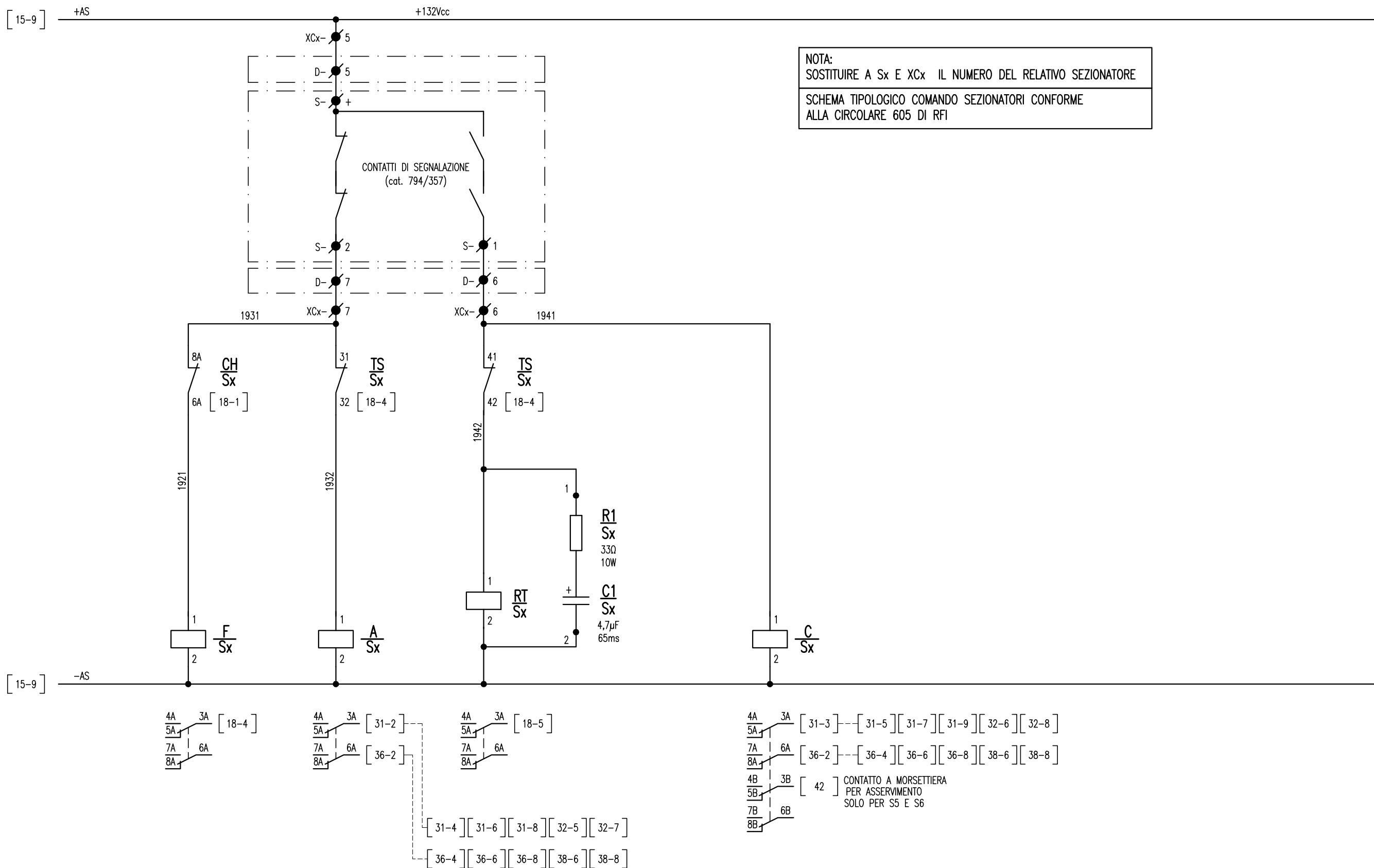

NOTA:
 SOSTITUIRE A Sx E XCx IL NUMERO DEL RELATIVO SEZIONATORE
 SCHEMA TIPOLOGICO COMANDO SEZIONATORI CONFORME
 ALLA CIRCOLARE 605 DI RFI

All rights are reserved for this document, even in case of issuance of a patent and registration of another industrial right. Misapplication, in particular reproduction or handing over to third parties is prohibited and actionable under civil and criminal law.

A termini di legge ci riserviamo la propriet  di questo documento con divieto di riproduzione, di consegnarlo o di renderlo comunque noto a ditte concorrenti o a terzi senza nostra autorizzazione.

Mod.	Mod.	Data	Firma	Nro Documento RFI: IF3A02EZZDXSE0100025A	Titolo: SEZIONATORE 1	Scala: =	Foglio 19	Segue 20
		Dis.		QUADRO COMANDO SEZIONATORI DI 2^ FILA - QCS		+		
		Contr.						
		Approv.						

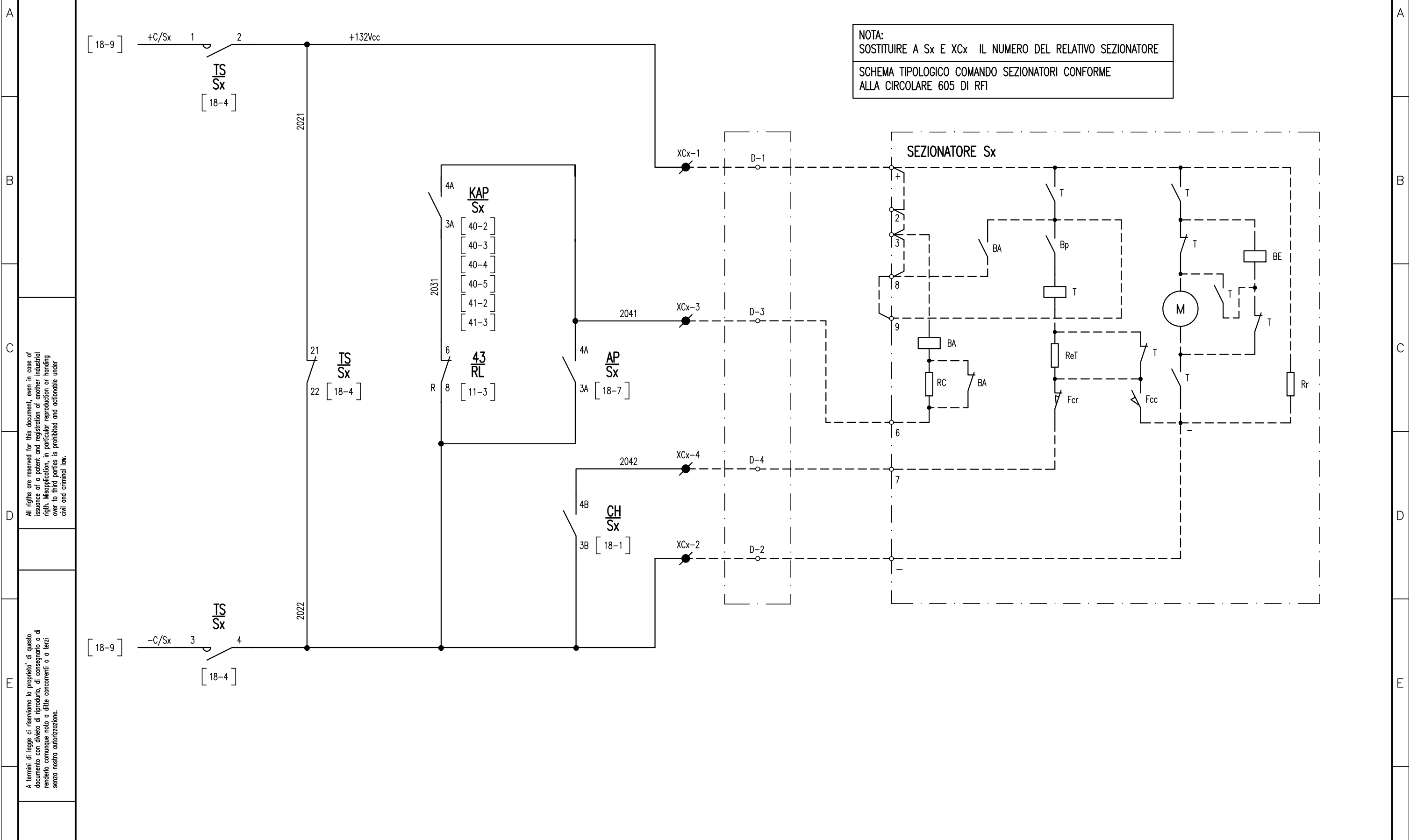

All rights are reserved for this document, even in case of issuance of a patent and registration of another industrial right. Misapplication, in particular reproduction or handing over to third parties is prohibited and actionable under civil and criminal law.

A termini di legge ci riserviamo la proprietà di questo documento con divieto di riproduzione, di consegnarlo o di renderlo comunque noto a ditte concorrenti o a terzi senza nostra autorizzazione.

SEGNALAZIONE DISCORDANZA SEZIONATORE 5		SEGNALAZIONE DISCORDANZA SEZIONATORE 6		SEGNALAZIONE DISCORDANZA SEZIONATORE 903		SEGNALAZIONE DISCORDANZA SEZIONATORE 904	
APERTO	CHIUSO	APERTO	CHIUSO	APERTO	CHIUSO	APERTO	CHIUSO

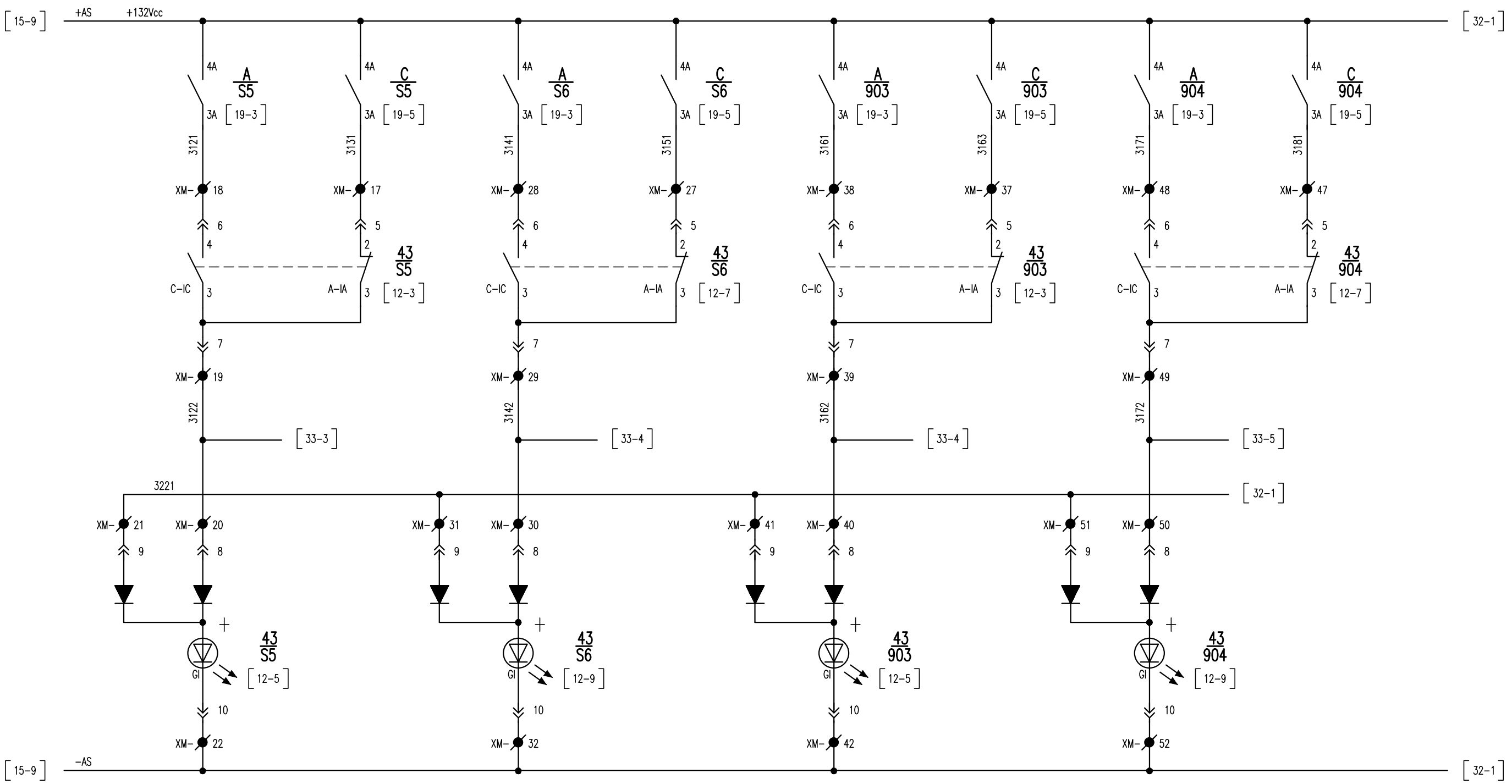

All rights are reserved for this document, even in case of issuance of a patent and registration of another industrial right. Misapplication, in particular reproduction or handing over to third parties is prohibited and actionable under civil and criminal law.

A termini di legge ci riserviamo la proprietà di questo documento con divieto di riproduzione, di consegnarlo o di renderlo comunque noto a ditte concorrenti o a terzi senza nostra autorizzazione.

Mod.		Data	Firma
		Dis.	
		Contr.	
		Approv.	

Nro Documento RFI:
IF3A02EZZDXSE0100025A
 QUADRO COMANDO SEZIONATORI DI 2^ FILA - QCS

Titolo:
SEGNALAZIONI

Scala:	=	
	+	
	Foglio	Segue
	31	32

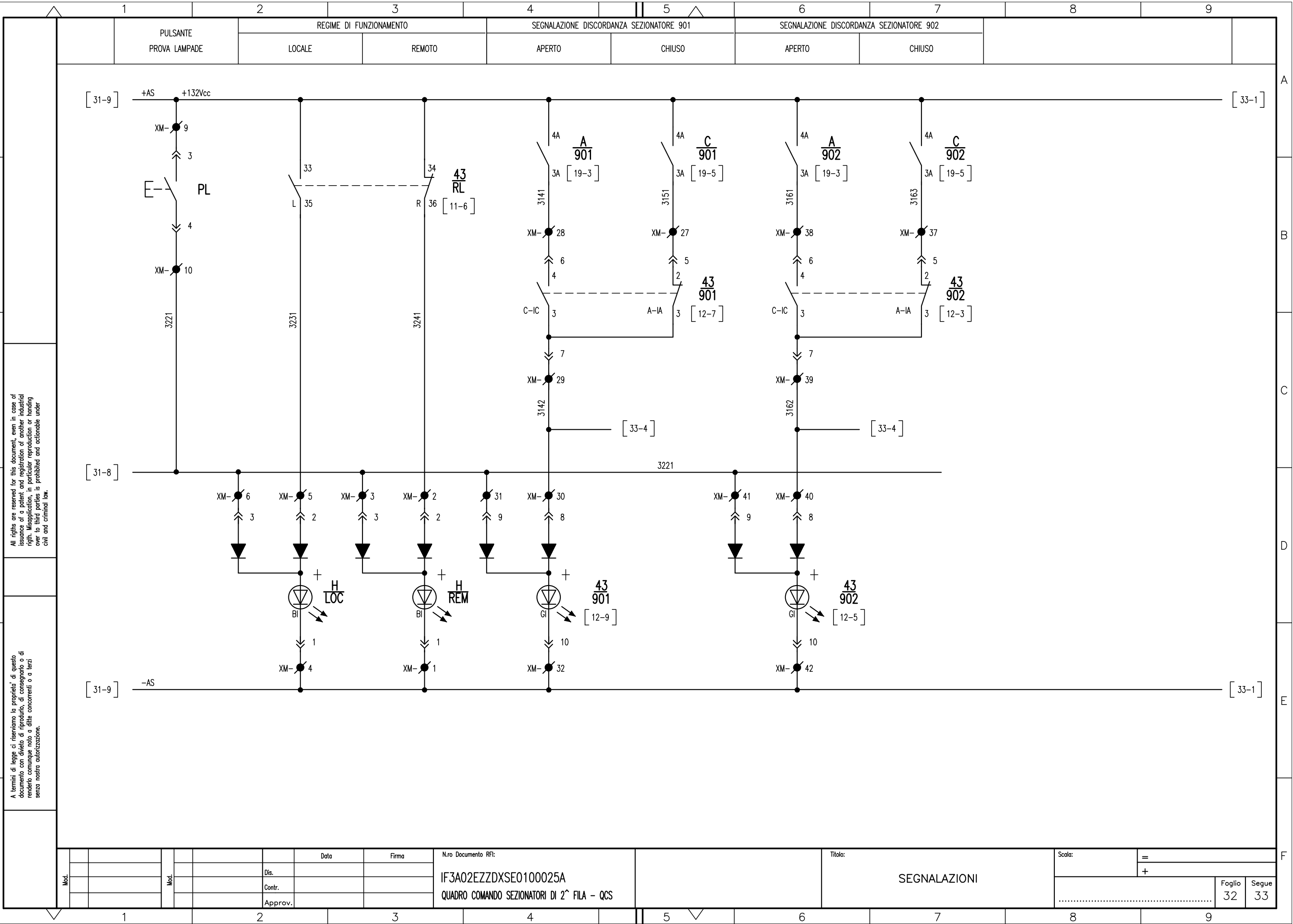

All rights are reserved for this document, even in case of issuance of a patent and registration of another industrial right. Misapplication, in particular reproduction or handing over to third parties is prohibited and actionable under civil and criminal law.

A termini di legge ci riserviamo la propriet  di questo documento con divieto di riproduzione, di consegnarlo o di renderlo comunque noto a ditte concorrenti o a terzi senza nostra autorizzazione.

Mod.				Data	Firma
			Dis.		
			Contr.		
			Approv.		

N.ro Documento RFI:
IF3A02EZZDXSE0100025A
 QUADRO COMANDO SEZIONATORI DI 2^ FILA - QCS

Titolo:
SEGNALAZIONI

Scala:	=	
	+	
Foglio	32	Segue 33

SEGNALAZIONE ACUSTICA DISCORDANZA
 DISCORDANZA SEZIONATORE 5 DISCORDANZA SEZIONATORE 6 DISCORDANZA SEZIONATORE 903 DISCORDANZA SEZIONATORE 904 DISCORDANZA SEZIONATORE 901 DISCORDANZA SEZIONATORE 902

[32-9] +AS +132Vcc

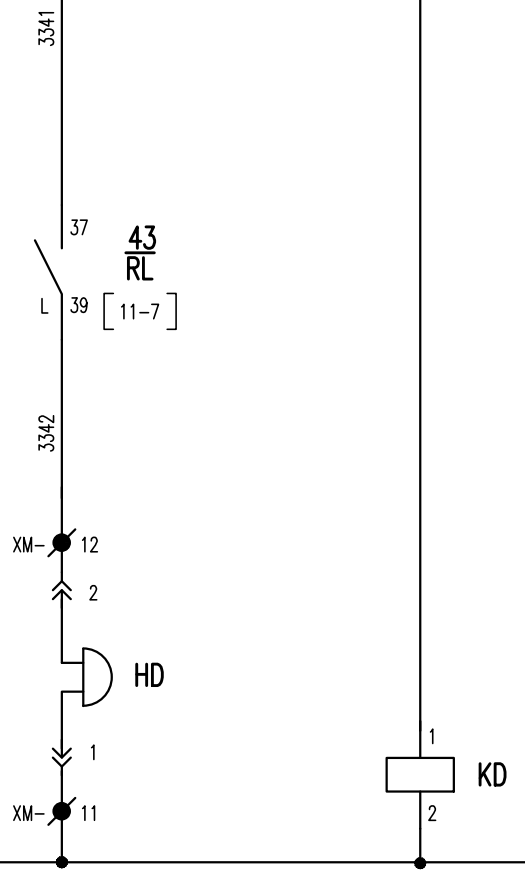
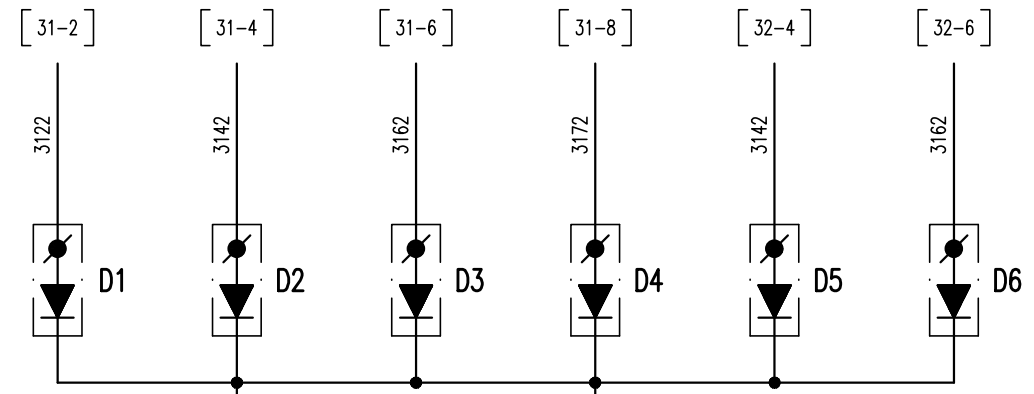

[32-9] -AS

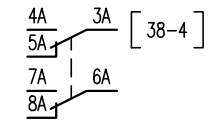

All rights are reserved for this document, even in case of issuance of a patent and registration of another industrial right. Misapplication, in particular reproduction or handing over to third parties is prohibited and actionable under civil and criminal law.

A termini di legge ci riserviamo la propriet  di questo documento con divieto di riproduzione, di consegnarlo o di renderlo comunque noto a ditte concorrenti o a terzi senza nostra autorizzazione.

Mod.		Data		Firma		N.ro Documento RFI:		Titolo:		Scala:	
						IF3A02EZZDXSE0100025A		SEGNALAZIONI		=	
						QUADRO COMANDO SEZIONATORI DI 2^ FILA - QCS				+	
										Foglio	Segue
										33	35

UNITA PERIFERICA DI CONTROLLO E AUTOMAZIONE UPC

SCATTO INTERRUTTORE QC/S5	SCATTO INTERRUTTORE QC/S6	COMUNE	SCATTO INTERRUTTORE QC/903	SCATTO INTERRUTTORE QC/904	COMUNE	SCATTO INTERRUTTORE QC/901	SCATTO INTERRUTTORE QC/902	COMUNE	DISPONIBILE	DISPONIBILE	COMUNE
------------------------------	------------------------------	--------	-------------------------------	-------------------------------	--------	-------------------------------	-------------------------------	--------	-------------	-------------	--------

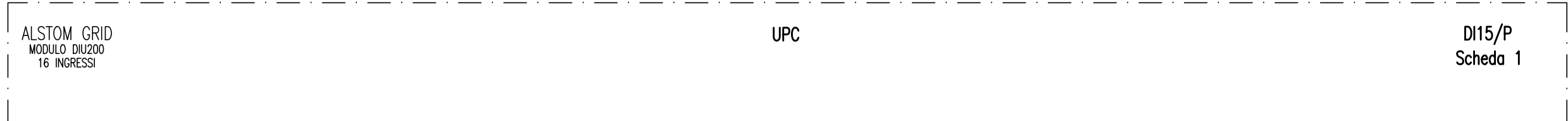

MODULO	15	15	15	15	15	15	15	15	15	15	15	15
SEGNALE	DI9	DI10	COM	DI11	DI12	COM	DI13	DI14	COM	DI15	DI16	COM
MORSETTO	13	14	15	16	17	18	19	20	21	22	23	24

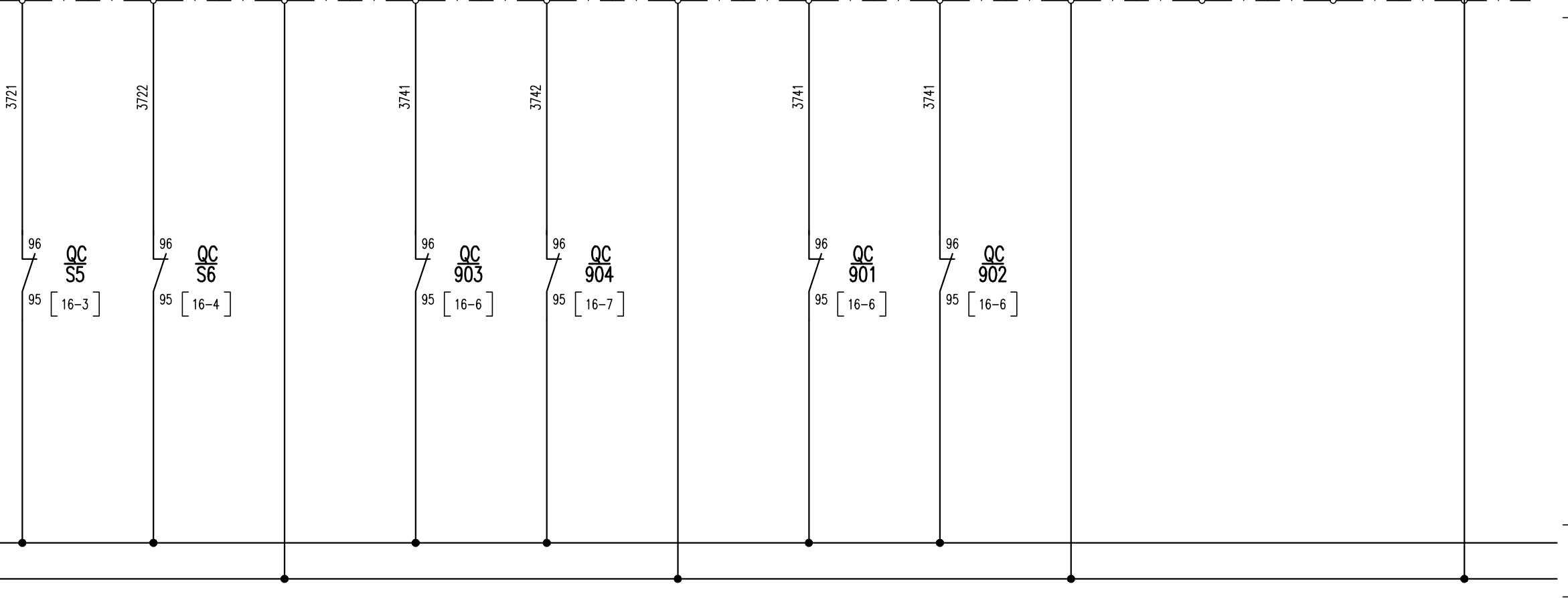

All rights are reserved for this document, even in case of issuance of a patent and registration of another industrial right. Misapplication, in particular reproduction or handing over to third parties is prohibited and actionable under civil and criminal law.

A termini di legge ci riserviamo la proprietà di questo documento con divieto di riproduzione, di consegnarlo o di renderlo comunque noto a ditte concorrenti o a terzi senza nostra autorizzazione.

Mod.		Mod.		Data	Firma
				Dis.	
				Contr.	
				Approv.	

N.ro Documento RFI:
IF3A02EZZDXSE0100025A
QUADRO COMANDO SEZIONATORI DI 2^ FILA - QCS

Titolo:
UNITA' PERIFERICA DI CONTROLLO E AUTOMAZIONE (UPC) INGRESSI DIGITALI (DI)

Scala:	=	
	+	
Foglio	37	Segue
		38

UNITA PERIFERICA DI CONTROLLO E AUTOMAZIONE UPC

SELETTORE REGIME DI FUNZIONAMENTO		COMUNE	SCATTO INTERRUTTORE QAS	PRESENZA DISCORDANZA	COMUNE	SEZIONATORE 901		COMUNE	SEZIONATORE 902		COMUNE
REMOTO	LOCALE					APERTO	CHIUSO		APERTO	CHIUSO	

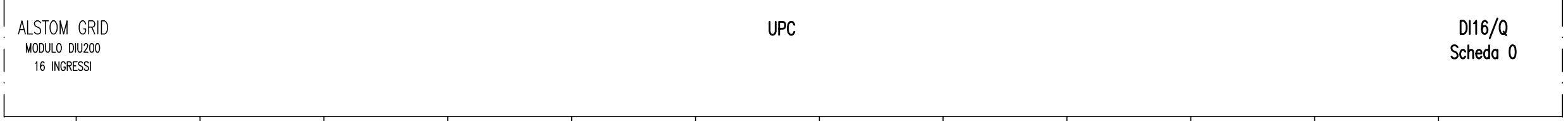

MODULO	16	16	16	16	16	16	16	16	16	16	16	16
SEGNALE	DI1	DI2	COM	DI3	DI4	COM	DI5	DI6	COM	DI7	DI8	COM
MORSETTO	1	2	3	4	5	6	7	8	9	10	11	12

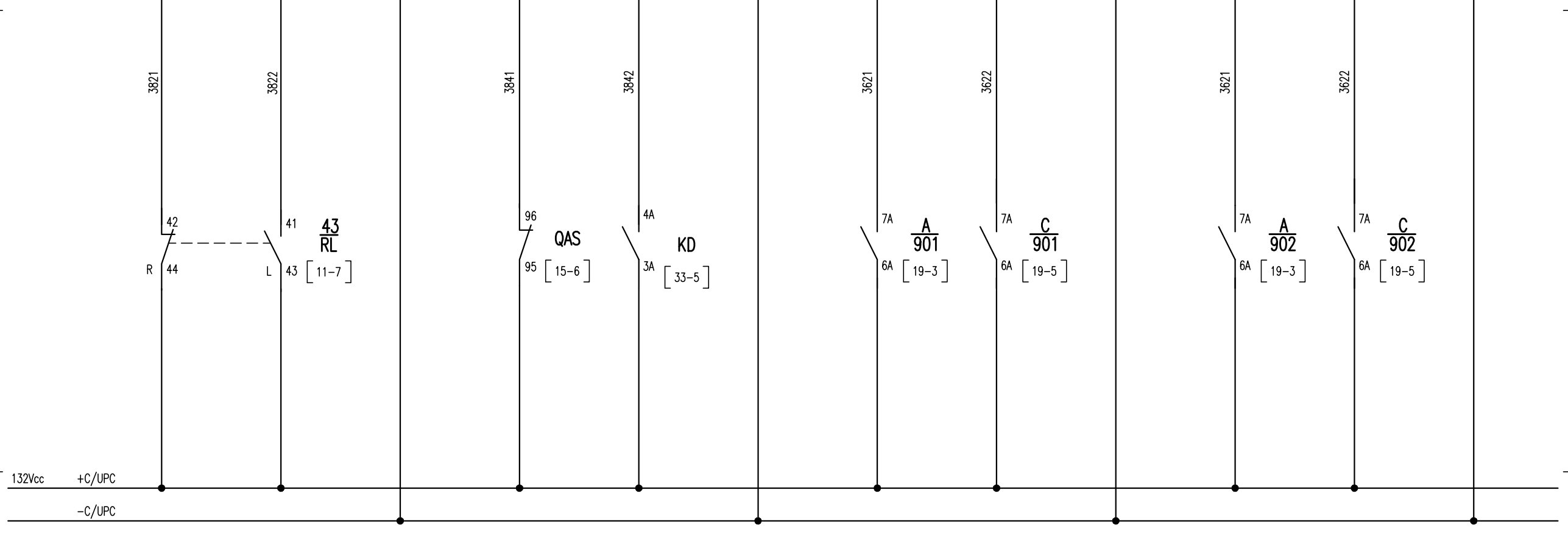

All rights are reserved for this document, even in case of issuance of a patent and registration of another industrial right. Misapplication, in particular reproduction or handing over to third parties is prohibited and actionable under civil and criminal law.

A termini di legge ci riserviamo la proprietà di questo documento con divieto di riproduzione, di consegnarlo o di renderlo comunque noto a ditte concorrenti o a terzi senza nostra autorizzazione.

[37-9]

[39-1]

[39-1]

Mod.		Mod.		Data	Firma	N.ro Documento RFI:	IF3A02EZZDXSE0100025A	Titolo:	UNITA' PERIFERICA DI CONTROLLO E AUTOMAZIONE (UPC) INGRESSI DIGITALI (DI)	Scala:	=	Foglio	38	Segue	39
				Dis.		QUADRO COMANDO SEZIONATORI DI 2^ FILA - QCS					+				
				Contr.											
				Approv.											

UNITA PERIFERICA DI CONTROLLO E AUTOMAZIONE UPC

SEZIONATORE 5		SEZIONATORE 6		SEZIONATORE 903		SEZIONATORE 904		NON CABLATO	USCITA DISPONIBILE	USCITA DISPONIBILE
APERTURA	CHIUSURA	APERTURA	CHIUSURA	APERTURA	CHIUSURA	APERTURA	CHIUSURA			

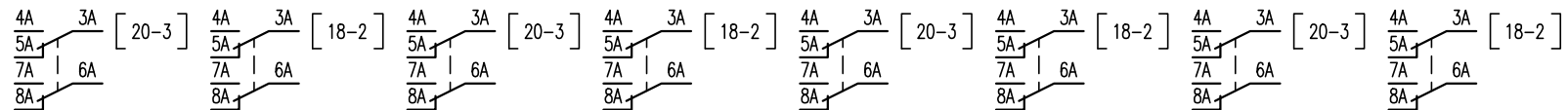
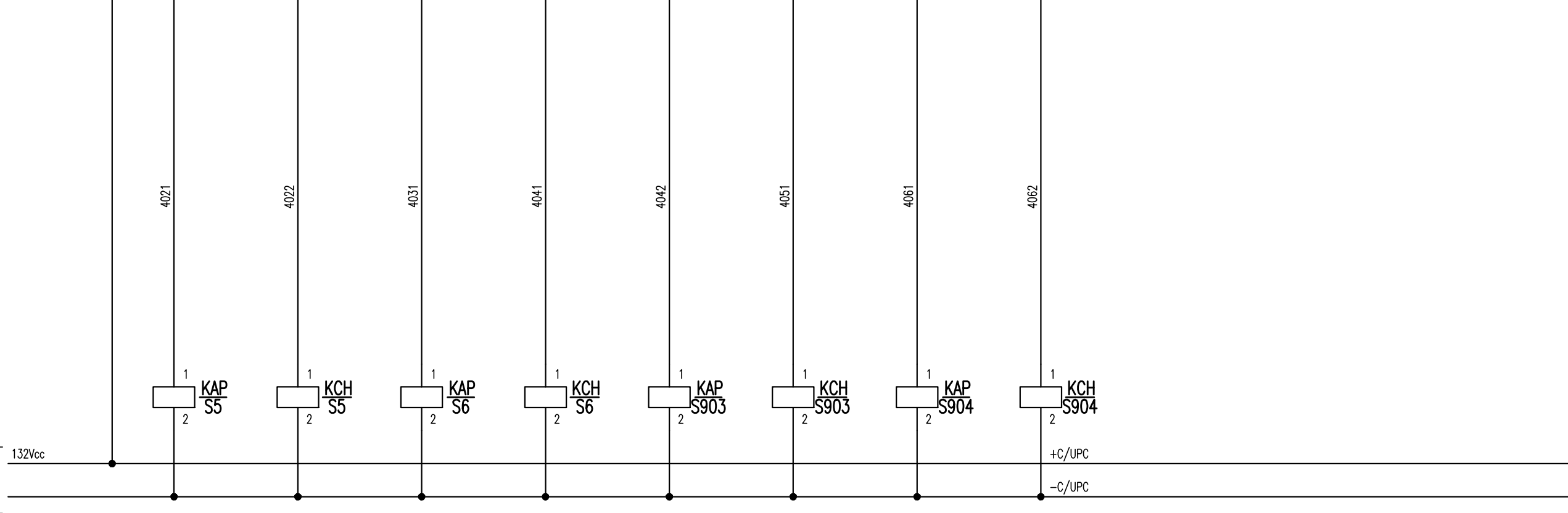
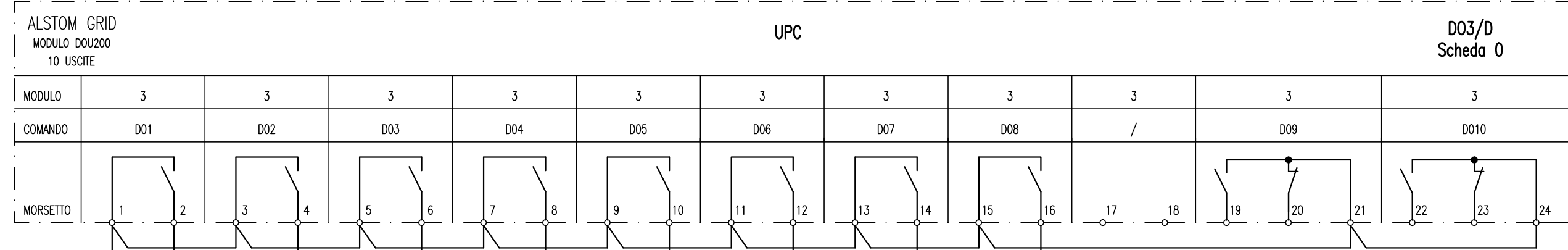

All rights are reserved for this document, even in case of issuance of a patent and registration of another industrial right. Misapplication, in particular reproduction or handing over to third parties is prohibited and actionable under civil and criminal law.

A termini di legge ci riserviamo la proprietà di questo documento con divieto di riproduzione, di consegnarlo o di renderlo comunque noto a ditte concorrenti o a terzi senza nostra autorizzazione.

Mod.	Mod.	Dis.	Data	Firma	Nro Documento RFI:	Titolo:	Scala:	Foglio	Segue
		Contr.			IF3A02EZZDXSE0100025A	UNITA' PERIFERICA DI CONTROLLO E AUTOMAZIONE (UPC) USCITE DIGITALI (DO)	=	40	41
		Approv.			QUADRO COMANDO SEZIONATORI DI 2^ FILA - QCS		+		

UNITA PERIFERICA DI CONTROLLO E AUTOMAZIONE UPC

SEZIONATORE 5		COMUNE	SEZIONATORE 6		COMUNE	SEZIONATORE 903		COMUNE	SEZIONATORE 904		COMUNE
APERTO	CHIUSO		APERTO	CHIUSO		APERTO	CHIUSO		APERTO	CHIUSO	

ALSTOM GRID
MODULO DIU200
16 INGRESSI

UPC

DI15/P
Scheda 1

MODULO	15	15	15	15	15	15	15	15	15	15	15	15
SEGNALE	DI1	DI2	COM	DI3	DI4	COM	DI5	DI6	COM	DI7	DI8	COM
MORSETTO	1	2	3	4	5	6	7	8	9	10	11	12

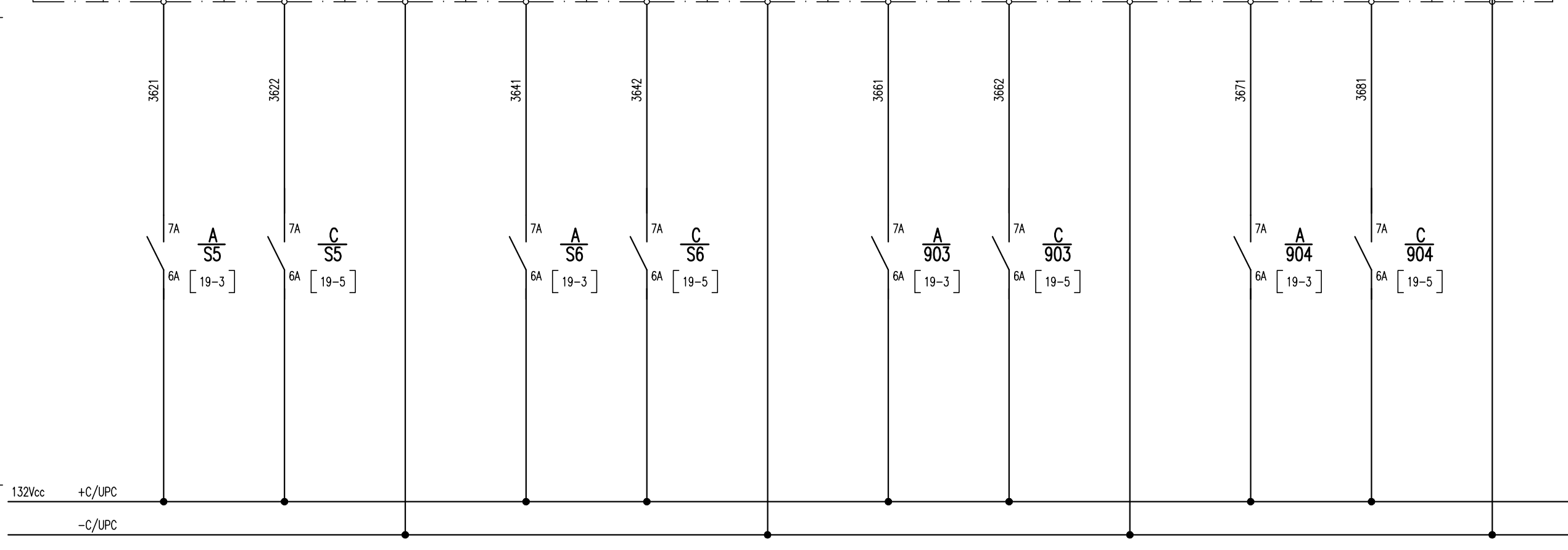

All rights are reserved for this document, even in case of issuance of a patent and registration of another industrial right. Misapplication, in particular reproduction or handing over to third parties is prohibited and actionable under civil and criminal law.

A termini di legge ci riserviamo la proprietà di questo documento con divieto di riproduzione, di consegnarlo o di renderlo comunque noto a ditte concorrenti o a terzi senza nostra autorizzazione.

Mod.		Data	Firma
		Dis.	
		Contr.	
		Approv.	

N.ro Documento RFI:
IF3A02EZZDXSE0100025A
QUADRO COMANDO SEZIONATORI DI 2^ FILA - QCS

Titolo:
UNITA' PERIFERICA DI CONTROLLO E AUTOMAZIONE (UPC) INGRESSI DIGITALI (DI)

Scala:	=	
	+	
Foglio	36	Segue
		37

CONTATTI IN USCITA

	APERTURA SEZIONATORE GENERALE	SCATTO INTERRUTTORE QUPC	ANOMALIA UNITA' PERIFERICA DI CONTROLLO (UPC)		SEGNALAZIONE SEZIONATORE S5		SEGNALAZIONE SEZIONATORE S6	
--	-------------------------------	--------------------------	---	--	-----------------------------	--	-----------------------------	--

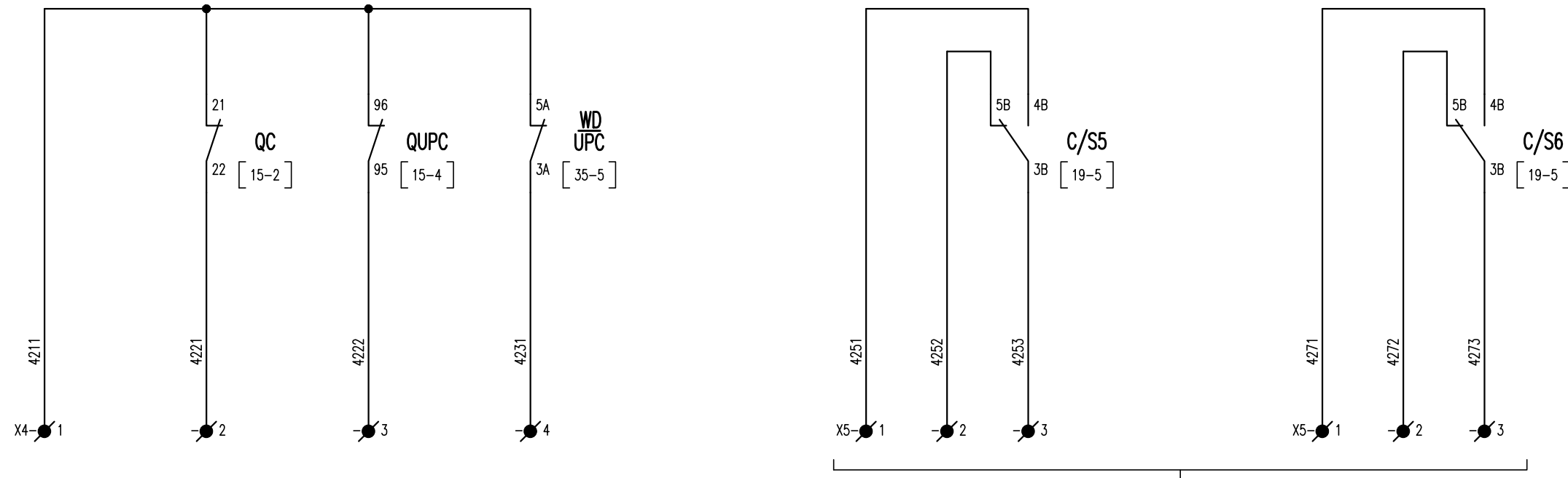

CONTATTI A MORSETTIERA PER ASDE SOLO PER S5 E S6

All rights are reserved for this document, even in case of issuance of a patent and registration of another industrial right. Misapplication, in particular reproduction or handing over to third parties is prohibited and actionable under civil and criminal law.

A termini di legge ci riserviamo la proprietà di questo documento con divieto di riproduzione, di consegnarlo o di renderlo comunque noto a ditte concorrenti o a terzi senza nostra autorizzazione.

Mod.				Data	Firma	N.ro Documento RFI:	Titolo:	Scala:	=
				Dis.		IF3A02EZZDXSE0100025A	CONTATTI IN USCITA		+
				Contr.		QUADRO COMANDO SEZIONATORI DI 2^ FILA - QCS			
				Approv.					
									Foglio 42
									Segue 43

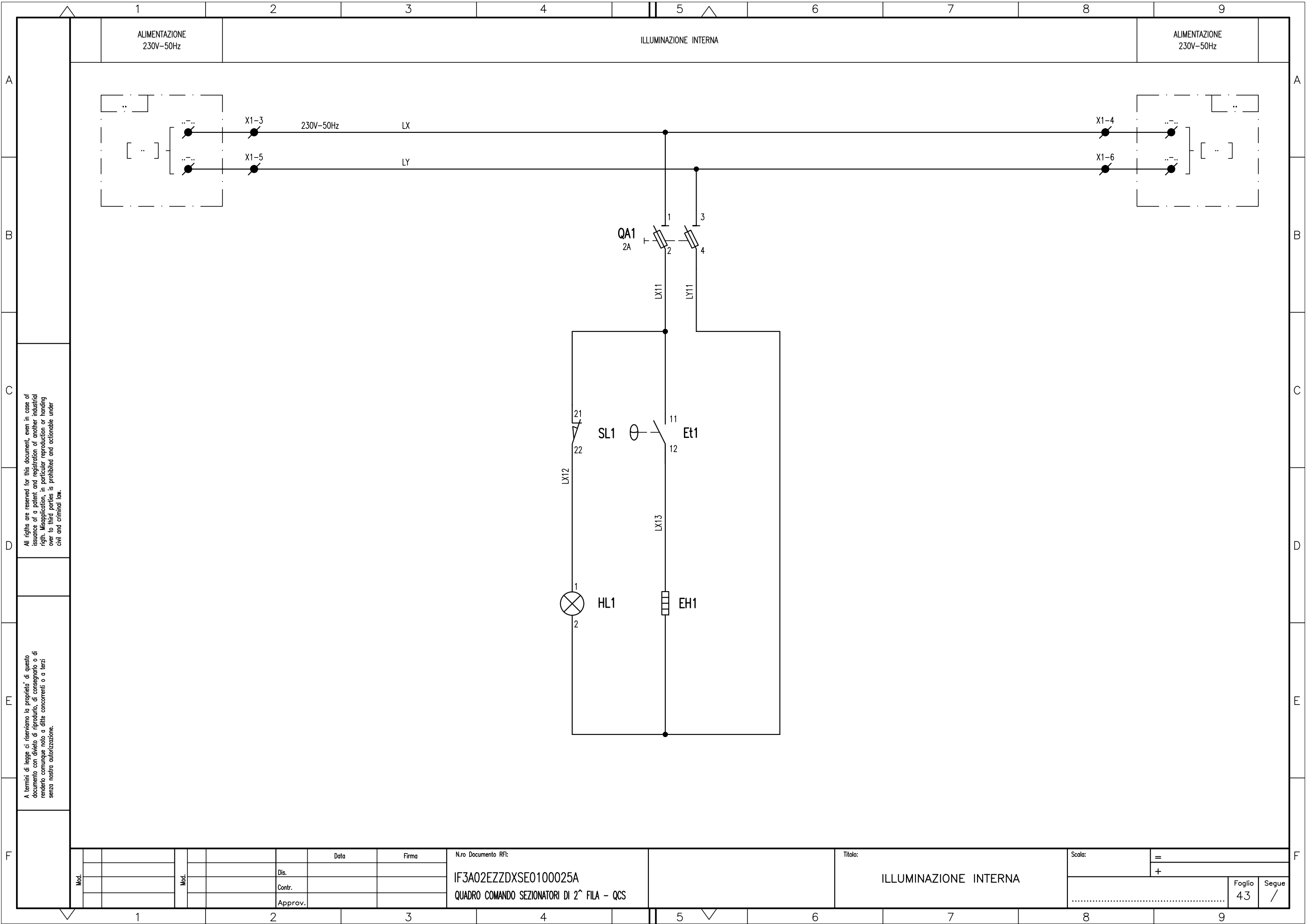

All rights are reserved for this document, even in case of issuance of a patent and registration of another industrial right. Misapplication, in particular reproduction or handing over to third parties is prohibited and actionable under civil and criminal law.

A termini di legge ci riserviamo la proprietà di questo documento con divieto di riproduzione, di consegnarlo o di renderlo comunque noto a ditte concorrenti o a terzi senza nostra autorizzazione.

Mod.		Data	Firma
		Dis.	
		Contr.	
		Approv.	

N.ro Documento RFI:
IF3A02EZZDXSE0100025A
QUADRO COMANDO SEZIONATORI DI 2^ FILA - QCS

Titolo:
ILLUMINAZIONE INTERNA

Scala:	=	
	+	
Foglio	43	Segue /