

COMMITTENTE:



DIREZIONE LAVORI:



APPALTATORE:
CONSORZIO:



SOCI:



PROGETTAZIONE:
MANDATARIA:



MANDANTI:



PROGETTO ESECUTIVO

**ITINERARIO NAPOLI - BARI
RADDOPPIO TRATTA APICE - ORSARA
I LOTTO FUNZIONALE APICE - HIRPINIA
SE00 - SOTTOSTAZIONI ELETTRICHE**

SE01 - SSE ARIANO

QUADRI DI COMANDO E CONTROLLO

UNITA' FUNZIONALE MISURE E NEGATIVI - NM INGOMBRO QUADRO, SCHEMA FUNZIONALE

APPALTATORE	DIRETTORE DELLA PROGETTAZIONE	PROGETTISTA
Consorzio HIRPINIA AV Il Direttore Tecnico Ing. P. M. Gianvecchio 08/02/2022	Il Responsabile integrazione fra le varie prestazioni specialistiche Ing. G. Cassani	 Ing. M. De Leo

COMMESSA LOTTO FASE ENTE TIPO DOC. OPERA/DISCIPLINA PROGR. REV. SCALA:

IF3A 02 E ZZ DX SE0100 031 A /

Rev.	Descrizione	Redatto	Data	Verificato	Data	Approvato	Data	Autorizzato Data
A	C 08.00 - Emissione 180gg	E. Pezza	08/02/2022	R. Stella	08/02/2022	M Simeone	08/02/2022	Ing. M. Simeone
								08/02/2022

File: IF3A02EZZDXSE0100031A.dwg

n.Elab.:

SIGLA QUADRO	: NM
NORMA CEI EN 50123-1/6	
TENSIONE NOMINALE (Un)	: 3000Vcc
TENSIONE PERMANENTE MASSIMA (Umax)	: 3600Vcc
TENSIONE NON PERMANENTE MASSIMA (Umax)	: 3900Vcc
TENSIONE DI ISOLAMENTO DI TARGA (U _{nm})	: 4,8kVcc
SISTEMA ELETTRICO	: CC
TENSIONE DI PROVA A FREQUENZA INDUSTRIALE PER I CIRCUITI DI POTENZA (QUADRO) (U _a) – VERSO TERRA E TRA LE FASI	: 18,5kV per 1'
TENSIONE DI PROVA A FREQUENZA INDUSTRIALE PER I CIRCUITI DI POTENZA (QUADRO) (U _a) – SULLA DISTANZA DI SEZIONAMENTO	: 22,2kV per 1'
TENSIONE DI PROVA A IMPULSO ATMOSFERICO (QUADRO) (U _{ni})	: 40kV (1,2/50μs)
CORRENTE NOMINALE SISTEMA SBARRE PRINCIPALI POSITIVE E NEGATIVE	: 3150A
CORRENTE DI SOVRACCARICO PER 2h SBARRE PRINCIPALI	: 6000A
CORRENTE DI SOVRACCARICO PER 5' SBARRE PRINCIPALI	: 7000A
CORRENTE DI CORTO CIRCUITO DI BREVE DURATA (I _{ncw})	: 53kA per 250 msec.
VALORE DI PICCO DELLA CORRENTE DI CORTO CIRCUITO (I _{ss})	: 75kA
CORRENTE DI CORTO CIRCUITO DI BREVE DURATA SBARRA DI TERRA	: 30kA – 250 msec.
TENSIONE DI ESERCIZIO CIRCUITI AUSILIARI	: 132Vcc
TENSIONE DI PROVA A FREQUENZA INDUSTRIALE PER I CIRCUITI AUSILIARI	2kV per 1'
GRADI DI PROTEZIONE DEL QUADRO:	:
DEL TETTO	: IP 21
DEL FONDO	: IP 2XC
VERSO L'ESTERNO (SALVO TETTO E FONDO)	: IP 3X
GRADO DI PROTEZIONE INTERNO (A PORTA APERTA)	: IP 2XC
INGRESSO / USCITA CAVI	: DAL BASSO / DALL'ALTO
ACCESSIBILITA'	FRONTE
ESECUZIONE IN CARPENTERIA METALLICA	:
COLORE ESTERNO	: RAL 7030
ALTEZZA LUOGO DI INSTALLAZIONE (slm)	: <2000m.
TEMPERATURA AMBIENTE MINIMA DI FUNZIONAMENTO min (°C)	: -10
TEMPERATURA AMBIENTE MASSIMA DI FUNZIONAMENTO max. (°C)	: +45
TEMPERATURA DI DIMENSIONAMENTO MEDIA GIORNALIERA (°C)	: +35
TEMPERATURA DI TRASPORTO E/O STOCCAGGIO (°C)	: -25 ÷ +70
UMIDITA'	: <95%

All rights are reserved for this document, even in case of issuance of a patent and registration of another industrial right. Misapplication, in particular reproduction or handing over to third parties is prohibited and actionable under civil and criminal law.

A termini di legge ci riserviamo la proprietà di questo documento con divieto di riproduzione, di consegnarlo o di renderlo comunque noto a ditte concorrenti o a terzi senza nostra autorizzazione.

Mod.	A	10-01-22	Mod.					
------	---	----------	------	--	--	--	--	--

N.ro Documento:
IF3A02EZZDXSE0100031A
 UNITA' FUNZIONALE NM

Titolo:
DESCRIZIONE QUADRO

Scala:	=	
	+	
Commissa:		
	Foglio	Segue
	03	04

NOTE

- 1 - CIRCUITI AUSILIARI E DI POTENZA NON ALIMENTATI
- 2 - INTERRUTORI CIRCUITI AUSILIARI RAPPRESENTATI IN POSIZIONE DI APERTO (SCATTATO)
- 3 - SCOMPARTO MISURE E NEGATIVI RAPPRESENTATO CON SEZIONATORE 189MT APERTO E A TERRA, CON SEZIONATORE 189SSM APERTO E A TERRA, CON DISPOSITIVO DI CONNESSIONE NEGATIVO-TERRA 189TN INSERITO E CHIUSO A TERRA, CON PANNELLO VANO SBARRE OMNIBUS CHIUSO E PORTA ACCESSO SCOMPARTO APERTA
- 4 - FINECORSO SSA1, SSA2 SEZIONATORI 189MT E 189SSM RAPPRESENTATI IN POSIZIONE DI SCHIACCIATI
- 5 - FINECORSO SSC1, SSC2 SEZIONATORI 189MT E 189SSM RAPPRESENTATI IN POSIZIONE DI NON SCHIACCIATI
- 6 - FINECORSO SSO RAPPRESENTATO IN POSIZIONE DI SCHIACCIATO CON PANNELLO VANO SBARRE OMNIBUS CHIUSO
- 7 - FINECORSO SAS RAPPRESENTATO IN POSIZIONE DI NON SCHIACCIATO CON PORTA DI ACCESSO SCOMPARTO APERTA
- 8 - FINECORSO SI RAPPRESENTATO IN POSIZIONE DI SCHIACCIATO CON CARRELLO 189TN INSERITO
- 9 - SELETTORE 43/RL : CHIAVE ESTRAIBILE IN POSIZIONE "REMOTO" E DIVERSA FRA I VARI SCOMPARTI
- 10 - FINECORSO CHIAVE CH-A RAPPRESENTATO IN POSIZIONE DI SEZIONATORE 189MT APERTO (CHIUSO A TERRA)
- 11 - FINECORSO CHIAVE CH-B RAPPRESENTATO IN POSIZIONE DI SEZIONATORE 189SSM APERTO (CHIUSO A TERRA)

SEZIONE CONDUTTORI

- 1 - I CONDUTTORI DERIVATORI SHUNT SONO DI SEZIONE 2,5mmq (RADOX 9GKW) 25 TWIST / METRO
- 2 - I CONDUTTORI VOLTMETRICHE SISTEMA 3600Vcc SONO DI SEZIONE 2,5-6mmq (RADOX 9GKW)
- 3 - I CONDUTTORI DI ALIMENTAZIONE, COMANDO E SEGNALAZIONE SONO DI SEZIONE 1mmq
- 4 - I CAVETTI SCHERMATI SONO DI SEZIONE 0,5mmq

All rights are reserved for this document, even in case of issuance of a patent and registration of another industrial right. Misapplication, in particular reproduction or handing over to third parties is prohibited and actionable under civil and criminal law.

A termini di legge ci riserviamo la proprietà di questo documento con divieto di riproduzione, di consegnarlo o di renderlo comunque noto a ditte concorrenti o a terzi senza nostra autorizzazione.

Mod.	A	10-01-22							
Mod.									

N.ro Documento:
IF3A02EZZDXSE0100031A
 UNITA' FUNZIONALE NM

Titolo:
NOTE E SEZIONI CONDUTTORI

Scala:	=	
	+	
Commissa:		
	Foglio	Segue
	04	05

1	2		3	4	5	6	7	8	9
SIMBOLO	DESCRIZIONE		SIMBOLO	DESCRIZIONE		SIMBOLO	DESCRIZIONE		
	INTERRUTTORE DI POTENZA			CONTATTO DI POSIZIONE DI CHIUSURA (FINE CORSA)			SCARICATORE DI SOVRATENSIONE		
	SEZIONATORE			CONTATTO DI POSIZIONE DI APERTURA (FINE CORSA)			RESISTENZA		
	INTERRUTTORE DI MANOVRA - SEZIONATORE			SUONERIA			RESISTENZA VARIABILE		
	INTERRUTTORE DI MANOVRA - SEZIONATORE CON FUSIBILE			SIRENA			ELEMENTO RISCALDANTE (SCALDIGLIA)		
	SEZIONATORE CON FUSIBILE INCORPORATO			RONZATORE			VARISTORE		
	INTERRUTTORE DI POTENZA AD APERTURA AUTOMATICA			STRUMENTO INDICATORE (*INSERIRE SIGLA GRANDEZZA ELETTRICA)			FUSIBILE		
	INTERRUTTORE DI POTENZA AD APERTURA AUTOMATICA, FUNZIONANTE PER CORRENTE DIFFERENZIALE			STRUMENTO REGISTRATORE (*INSERIRE SIGLA GRANDEZZA ELETTRICA)			RELE' TERMICO		
	INTERRUTTORE DI POTENZA AD APERTURA AUTOMATICA, FUNZIONANTE PER EFFETTO MAGNETICO			STRUMENTO INTEGRATORE (CONTATORE) (*INSERIRE SIGLA GRANDEZZA ELETTRICA)			RELE' A CARTELLINO		
	INTERRUTTORE DI POTENZA AD APERTURA AUTOMATICA, FUNZIONANTE PER EFFETTO MAGNETOTERMICO			STRUMENTO INDICATORE MULTIFUNZIONE DIGITALE			BOBINA DI COMANDO DI CONTATTORE / RELE'		
	INTERRUTTORE DI POTENZA AD APERTURA AUTOMATICA, MAGNETOTERMICO E DIFFERENZIALE			CONVERTITORE ALTERNATA / CONTINUA			BOBINA DI COMANDO DI RELE' AD AGGANCIO MECCANICO (PASSO-PASSO)		
	CONTATTORE (CONTATTO DI CHIUSURA)			CONVERTITORE SEGNALE OTTICO / CONTINUA			BOBINA DI COMANDO DI RELE' CON RITARDO ALL'ECCITAZIONE		
	CONTATTORE (CONTATTO DI APERTURA)			DIODO			BOBINA DI COMANDO DI RELE' CON RITARDO ALLA DISECCITAZIONE		
	CONTATTO DI CHIUSURA (APERTO A RIPOSO)			LAMPADA DI SEGNALAZIONE A LED (RO=ROSSA,BI=BIANCA, VE=VERDE,GI=GIALLA,BL=BLU)			INTERRUTTORE ORARIO		
	CONTATTO DI APERTURA (CHIUSO A RIPOSO)			SEGNALATORE LUMINOSO A CROCE			ELEMENTO FOTOSENSIBILE		
	CONTATTO DI CHIUSURA CON COMANDO A PULSANTE			LAMPADA DI SEGNALAZIONE (RO=ROSSA,BI=BIANCA, VE=VERDE,GI=GIALLA,BL=BLU)			VALVOLA SOULE'		
	CONTATTO DI APERTURA CON COMANDO A PULSANTE			TRASFORMATORE A TRE AVVOLGIMENTI			BLOCCO MECCANICO TRA DUE APPARECCHI		
	CONTATTO DI CHIUSURA CHIUSURA RITARDATA ALLA ECCITAZIONE DEL RELE'			TRASFORMATORE A DUE AVVOLGIMENTI (TRASFORMATORE DI TENSIONE TV)			COMANDO A CHIAVE		
	CONTATTO DI APERTURA APERTURA RITARDATA ALLA ECCITAZIONE DEL RELE'			TRASFORMATORE DI CORRENTE TA			SPINA / PRESA		
	CONTATTO DI CHIUSURA APERTURA RITARDATA ALLA DISECCITAZIONE DEL RELE'			TRASFORMATORE TOROIDALE			SPINA / PRESA E/O INDICAZIONE DI APPARECCHIATURA SEZIONABILE		
	CONTATTO DI APERTURA CHIUSURA RITARDATA ALLA DISECCITAZIONE DEL RELE'			SHUNT (DERIVATORE RESISTIVO)			TERRA		
	CONTATTO DI CHIUSURA DI RELE' TERMICO			TRASFORMATORE A DUE AVVOLGIMENTI CON SCHERMO			MASSA		
	CONTATTO DI APERTURA DI RELE' TERMICO			INDUTTANZA / AVVOLGIMENTO			TERMINALE DI APPARECCHIATURE O MORSETTO		
	SELETTORE A DUE POSIZIONI			BATTERIA (ACCUMULATORI)			MORSETTO		
	SELETTORE A TRE POSIZIONI			RADDRIZZATORE			MORSETTO PORTAFUSIBILE		
	CONTATTO DI SCAMBIO			CONDENSATORE			MORSETTO CON SPINA PER CONNETTORE		

All rights are reserved for this document, even in case of issuance of a patent and registration of another industrial right. Misapplication, in particular reproduction or handing over to third parties is prohibited and actionable under civil and criminal law.

A termini di legge ci riserviamo la proprietà di questo documento con divieto di riproduzione, di consegnarlo o di renderlo comunque noto a ditte concorrenti o a terzi senza nostra autorizzazione.

Mod.	A	10-01-22							
------	---	----------	--	--	--	--	--	--	--

N.ro Documento:
IF3A02EZZDXSE0100031A
 UNITA' FUNZIONALE NM

Titolo:
LEGENDA SIMBOLI

Scala:	=	
	+	
Commissa:		
	Foglio	Segue
	05	06

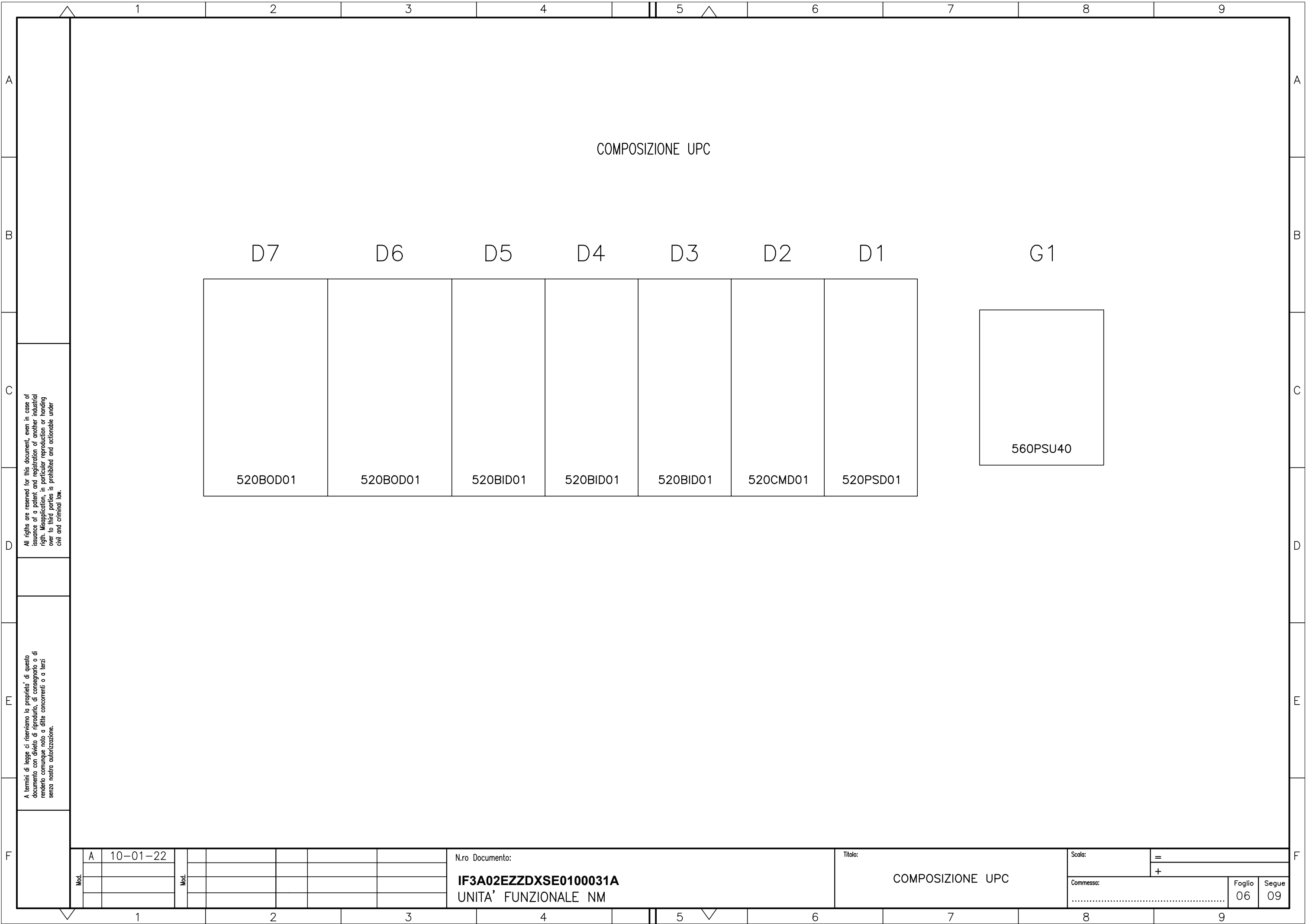

COMPOSIZIONE UPC

D7

D6

D5

D4

D3

D2

D1

G1

520BOD01

520BOD01

520BID01

520BID01

520BID01

520CMD01

520PSD01

560PSU40

All rights are reserved for this document, even in case of issuance of a patent and registration of another industrial right. Misapplication, in particular reproduction or handing over to third parties is prohibited and actionable under civil and criminal law.

A termini di legge ci riserviamo la proprietà di questo documento con divieto di riproduzione, di consegnarlo o di renderlo comunque noto a ditte concorrenti o a terzi senza nostra autorizzazione.

Mod.	A	10-01-22						
Mod.								

N.ro Documento:
IF3A02EZZDXSE0100031A
 UNITA' FUNZIONALE NM

Titolo:
 COMPOSIZIONE UPC

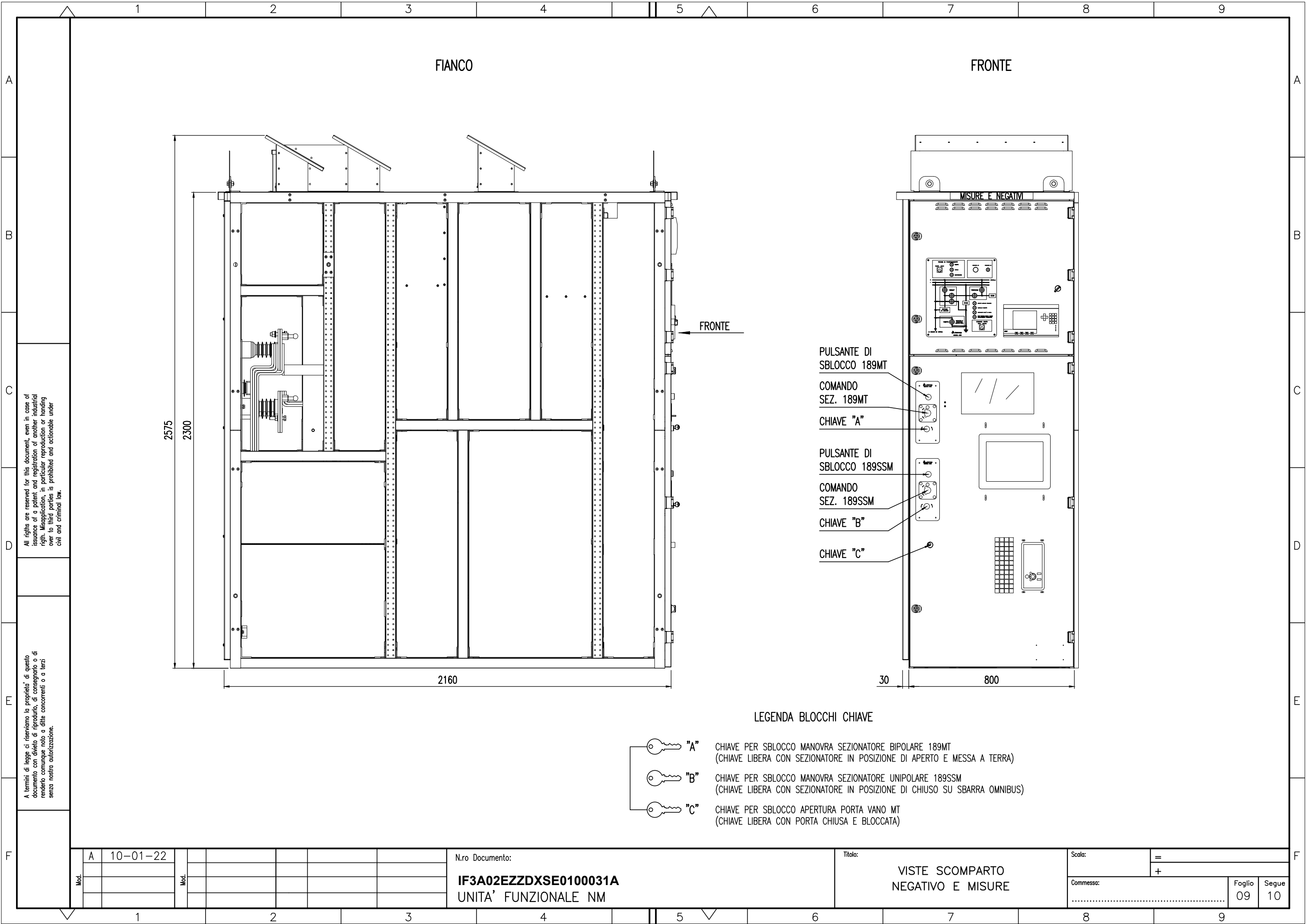

Scala:	=	
	+	
Commissa:		
	Foglio	Segue
	06	09



All rights are reserved for this document, even in case of issuance of a patent and registration of another industrial right. Misapplication, in particular reproduction or handing over to third parties is prohibited and actionable under civil and criminal law.

A termini di legge ci riserviamo la proprietà di questo documento con divieto di riproduzione, di consegnarlo o di renderlo comunque noto a ditte concorrenti o a terzi senza nostra autorizzazione.

LEGENDA BLOCCHI CHIAVE

-  "A" CHIAVE PER SBLOCCO MANOVRA SEZIONATORE BIPOLARE 189MT
(CHIAVE LIBERA CON SEZIONATORE IN POSIZIONE DI APERTO E MESSA A TERRA)
-  "B" CHIAVE PER SBLOCCO MANOVRA SEZIONATORE UNIPOLARE 189SSM
(CHIAVE LIBERA CON SEZIONATORE IN POSIZIONE DI CHIUSO SU SBARRA OMNIBUS)
-  "C" CHIAVE PER SBLOCCO APERTURA PORTA VANO MT
(CHIAVE LIBERA CON PORTA CHIUSA E BLOCCATA)

Mod.	A	10-01-22	Mod.					
------	---	----------	------	--	--	--	--	--

N.ro Documento:
IF3A02EZZDXSE0100031A
 UNITA' FUNZIONALE NM

Titolo:
**VISTE SCOMPARTO
 NEGATIVO E MISURE**

Scala:	=	
	+	
Commissa:		
	Foglio	Segue
	09	10

FRONTE

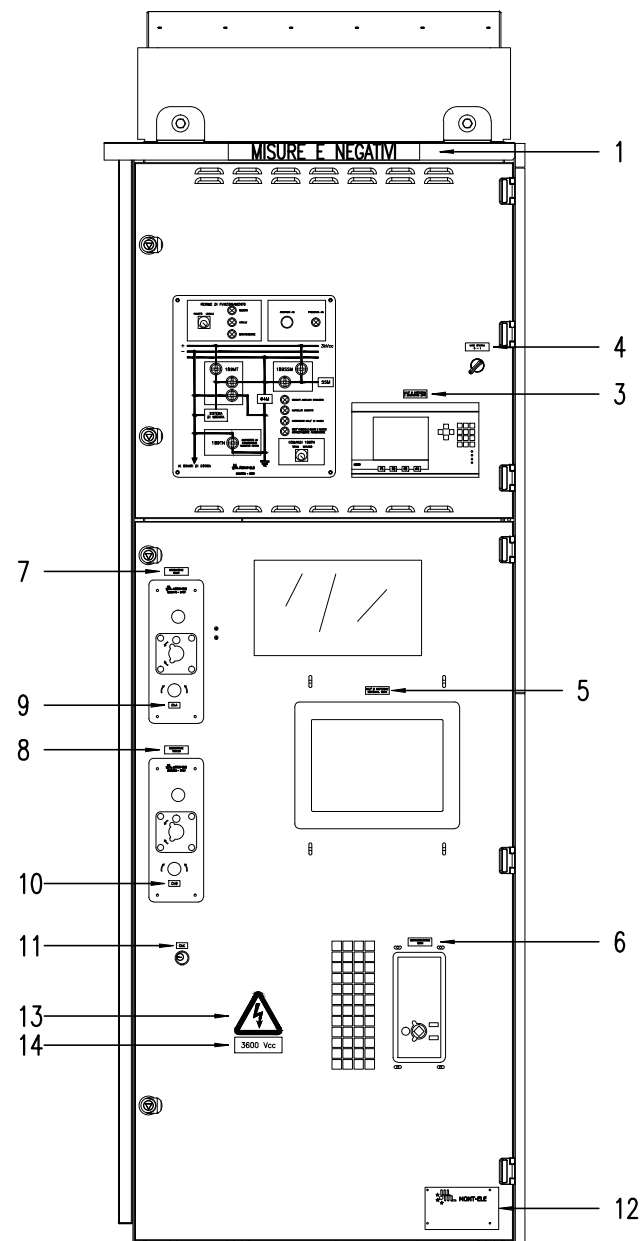

LEGENDA TARGHE

- 1 - MISURE E NEGATIVI
- 2 -
- 3 - RELE' DI PROTEZIONE E DIAGNOSTICA (UPP)
- 4 - LUCE INTERNA 0-1
- 5 - RELE' DI PROTEZIONE CORTOCIRCUITATORE 189TN
- 6 - CORTOCIRCUITATORE 189TN
- 7 - SEZIONATORE 189MT
- 8 - SEZIONATORE 189SSM
- 9 - ChA
- 10 - ChB
- 11 - ChC
- 12 - TARGA MATRICOLA SCOMPARTO
- 13 - 
- 14 - 3600 Vcc

All rights are reserved for this document, even in case of issuance of a patent and registration of another industrial right. Misapplication, in particular reproduction or handing over to third parties is prohibited and actionable under civil and criminal law.

A termini di legge ci riserviamo la proprietà di questo documento con divieto di riproduzione, di consegnarlo o di renderlo comunque noto a ditte concorrenti o a terzi senza nostra autorizzazione.

Mod.	A	10-01-22	Mod.					
------	---	----------	------	--	--	--	--	--

N.ro Documento:
IF3A02EZZDXSE0100031A
 UNITA' FUNZIONALE NM

Titolo:
**TARGHE SCOMPARTO
 NEGATIVO E MISURE**

Scala:	=	
	+	
Commissa:	Foglio	Segue
.....	10	11

All rights are reserved for this document, even in case of issuance of a patent and registration of another industrial right. Misapplication, in particular reproduction or handing over to third parties is prohibited and actionable under civil and criminal law.

A termini di legge ci riserviamo la proprietà di questo documento con divieto di riproduzione, di consegnarlo o di renderlo comunque noto a ditte concorrenti o a terzi senza nostra autorizzazione.

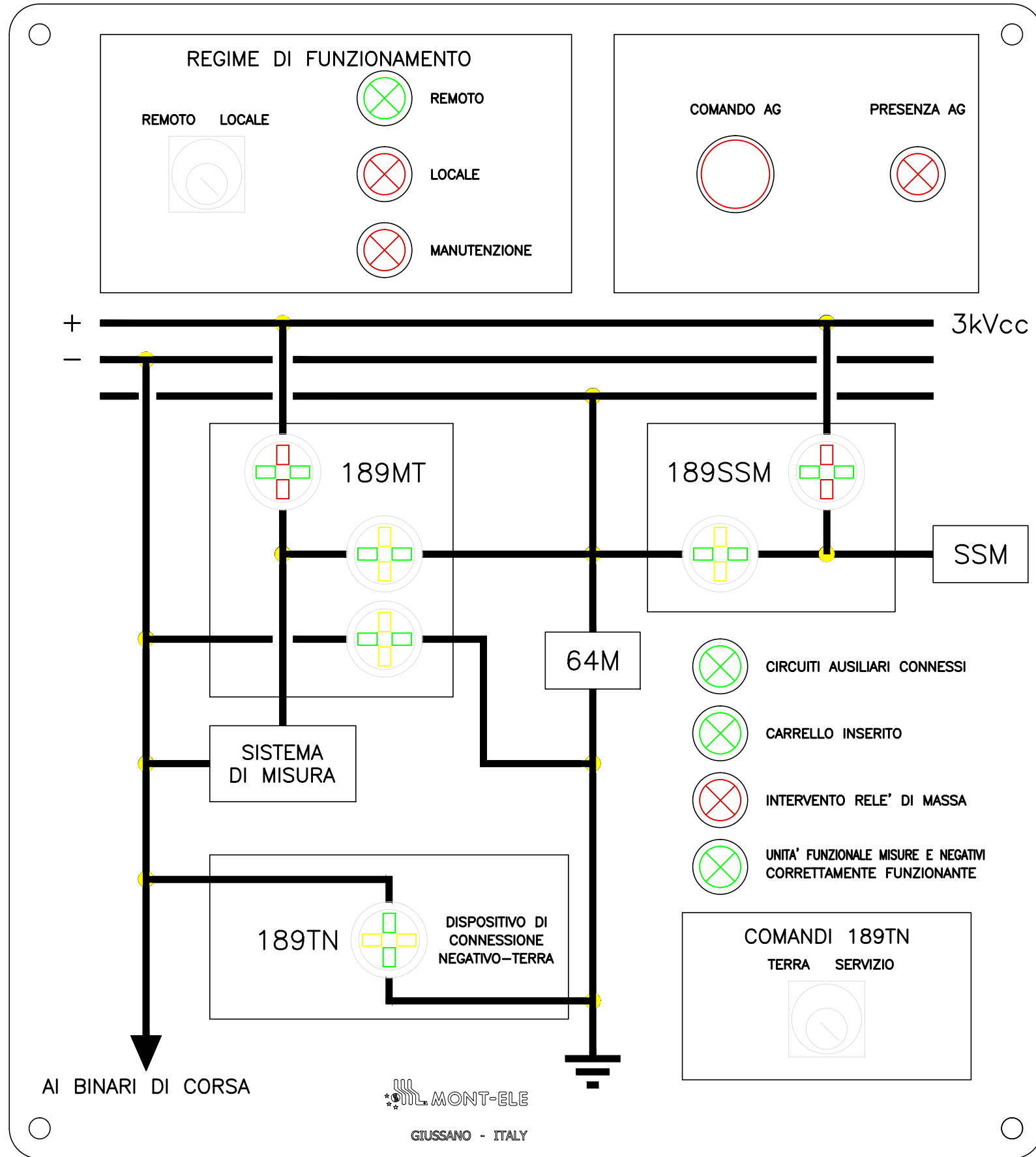

MONT-ELE
GIUSSANO - ITALY

Mod.	A	10-01-22							
Mod.									

N.ro Documento:
IF3A02EZZDXSE0100031A
UNITA' FUNZIONALE NM

Titolo:
SINOTTICO

Scala:	=	
	+	
Comessa:		
	Foglio	Segue
	11	12

A

B

C

D

E

F

A

B

C

D

E

F

All rights are reserved for this document, even in case of issuance of a patent and registration of another industrial right. Misapplication, in particular reproduction or handing over to third parties is prohibited and actionable under civil and criminal law.

A termini di legge ci riserviamo la proprietà di questo documento con divieto di riproduzione, di consegnarlo o di renderlo comunque noto a ditte concorrenti o a terzi senza nostra autorizzazione.

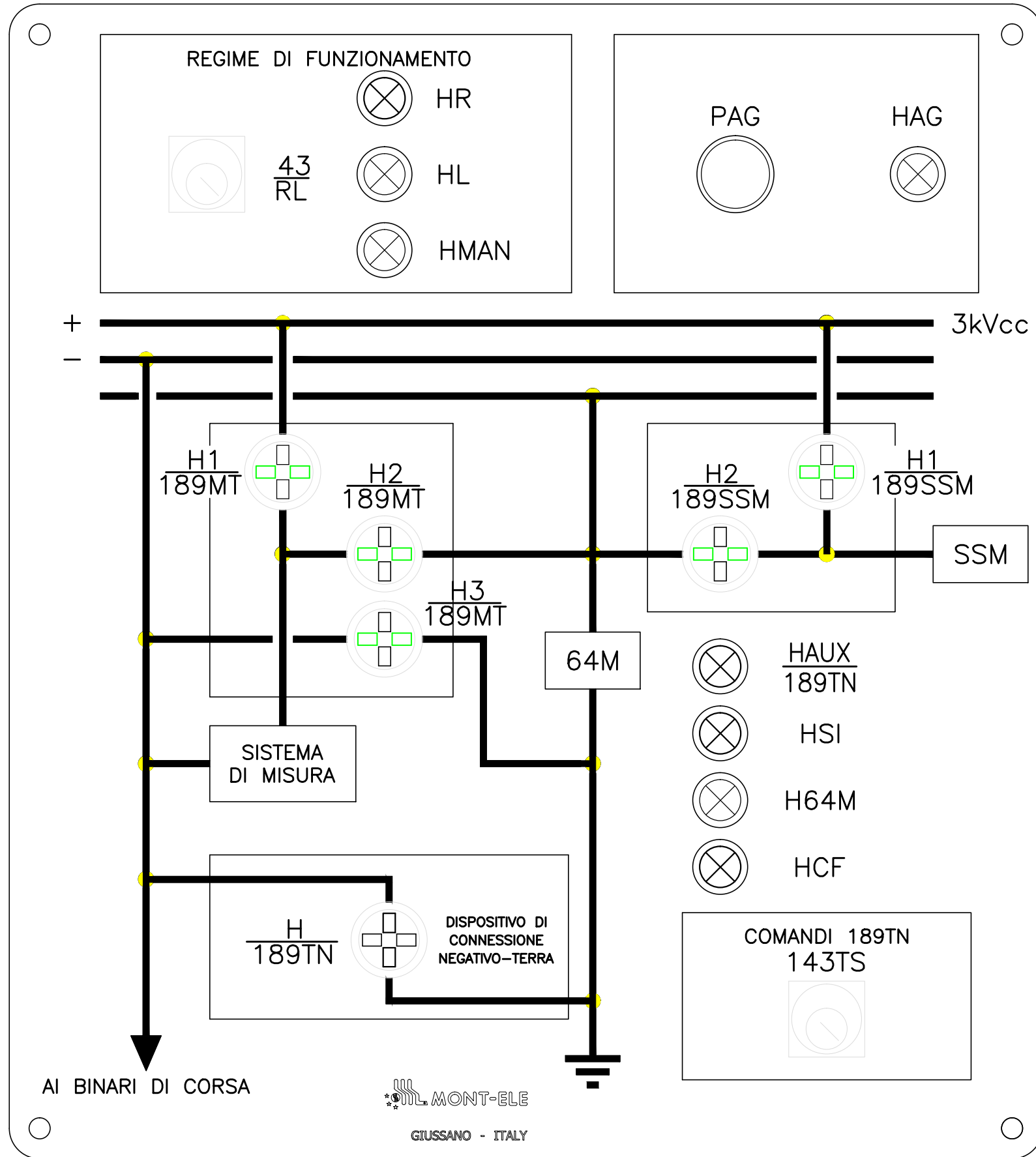

MONT-ELE
GIUSSANO - ITALY

Mod.	A	10-01-22							
Mod.									

N.ro Documento:
IF3A02EZZDXSE0100031A
UNITA' FUNZIONALE NM

Titolo:
SIGLE APPARECCHI

Scala:	=	
	+	
Comessa:		
	Foglio	Segue
	12	13

A

B

C

D

E

F

A

B

C

D

E

F

COMMUTATORE
REGIME DI FUNZIONAMENTO
REMOTO-LOCALE

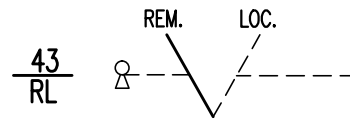

		[25-1]	[25-6]	[36-8]	[36-7]			
POS. \ CONT.	$\frac{2}{4}$	$\frac{1}{3}$	$\frac{6}{8}$	$\frac{5}{7}$	$\frac{10}{12}$	$\frac{9}{11}$	$\frac{14}{16}$	$\frac{13}{15}$
REMOTO	X		X		X		X	
LOCALE		X		X		X		X

CHIAVE ESTRAIBILE
IN REMOTO

COMMUTATORE
CORTOCIRCUITATORE
TERRA-SERVIZIO

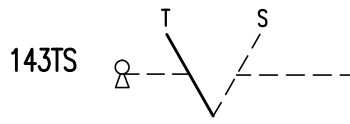

		[37-2]	[45-5]	[45-7]
POS. \ CONT.	$\frac{11}{12}$	$\frac{23}{24}$	$\frac{33}{34}$	
TERRA	X			
SERVIZIO		X	X	

CHIAVE ESTRAIBILE
IN POSIZIONE DI TERRA

All rights are reserved for this document, even in case of issuance of a patent and registration of another industrial right. Misapplication, in particular reproduction or handing over to third parties is prohibited and actionable under civil and criminal law.

A termini di legge ci riserviamo la proprietà di questo documento con divieto di riproduzione, di consegnarlo o di renderlo comunque noto a ditte concorrenti o a terzi senza nostra autorizzazione.

Mod.	A	10-01-22						
Mod.								

N.ro Documento:
IF3A02EZZDXSE0100031A
UNITA' FUNZIONALE NM

Titolo:
COMPOSIZIONE SELETTORI

Scala:	=	
	+	
Commissa:		
	Foglio	Segue
	13	14

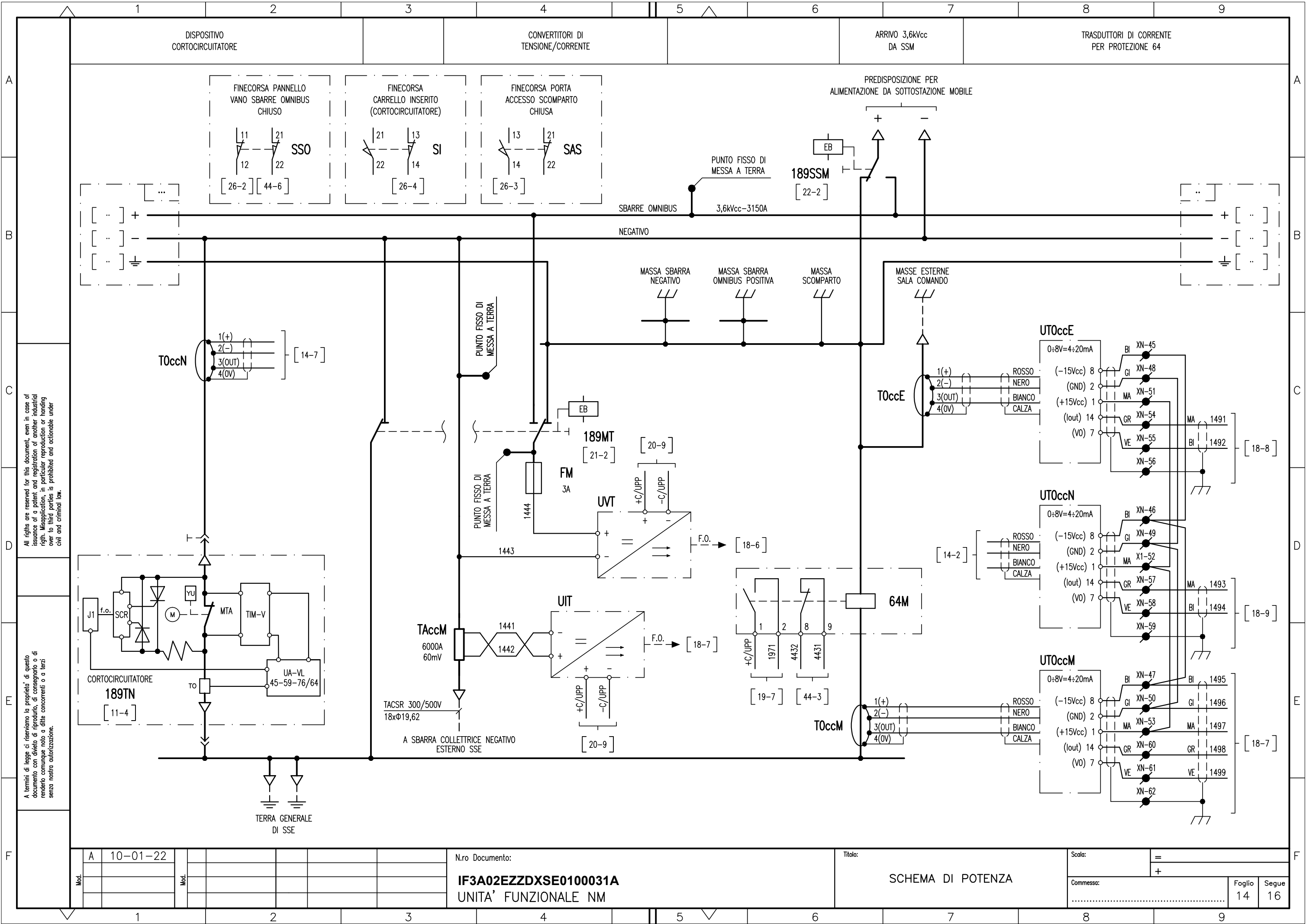

All rights are reserved for this document, even in case of issuance of a patent and registration of another industrial right. Misapplication, in particular reproduction or handing over to third parties is prohibited and actionable under civil and criminal law.

A termini di legge ci riserviamo la proprietà di questo documento con divieto di riproduzione, di consegna o di renderlo comunque noto a ditte concorrenti o a terzi senza nostra autorizzazione.

Mod.	A	10-01-22							
Mod.									

N.ro Documento: **IF3A02EZZDXSE0100031A**
 UNITA' FUNZIONALE NM

Titolo: **SCHEMA DI POTENZA**

Scala:	=	
Comessa:	+	
	Foglio	Segue
	14	16

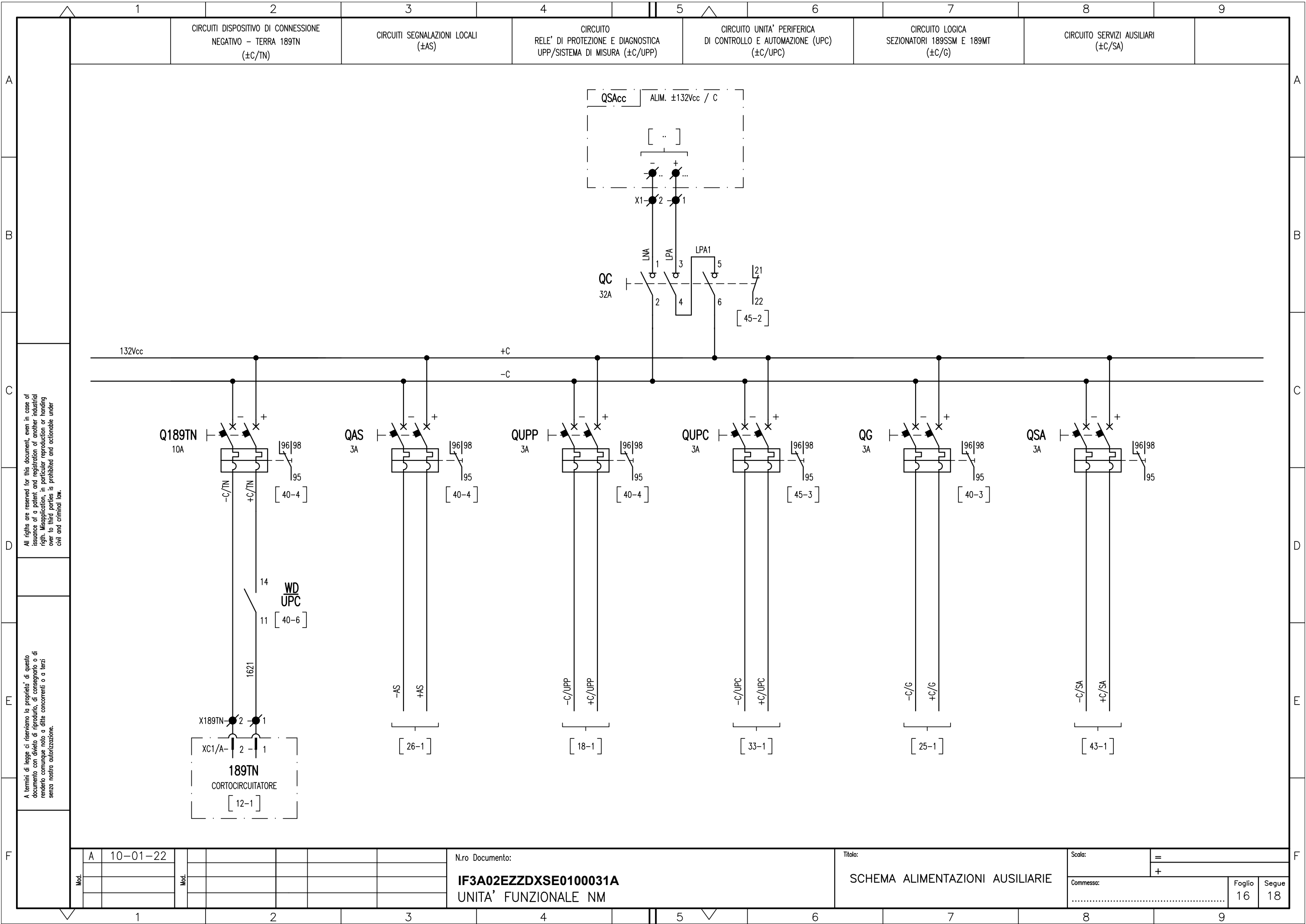

All rights are reserved for this document, even in case of issuance of a patent and registration of another industrial right. Misapplication, in particular reproduction or handing over to third parties is prohibited and actionable under civil and criminal law.

A termini di legge ci riserviamo la proprietà di questo documento con divieto di riproduzione, di consegnarlo o di renderlo comunque noto a ditte concorrenti o a terzi senza nostra autorizzazione.

Mod.	A	10-01-22							
Mod.									

N.ro Documento:
IF3A02EZZDXSE0100031A
 UNITA' FUNZIONALE NM

Titolo:
SCHEMA ALIMENTAZIONI AUSILIARIE

Scala:	=	
	+	
Commissa:		
	Foglio	Segue
	16	18

RELE' DI PROTEZIONE E DIAGNOSTICA UPP

ALIMENTAZIONE AUSILIARIA

PORTA SERIALE COLLEGAMENTO CON UPC

PORTA RETE ETHERNET COLLEGAMENTO CON SWITCH

PORTA SERIALE FIBRA OTTICA DISPONIBILE

TENSIONE

CORRENTE

MISURA DI CORRENTE GUASTO A TERRA TOccM

MISURA DI CORRENTE GUASTO A TERRA TOccE

MISURA DI CORRENTE GUASTO A TERRA TOccN

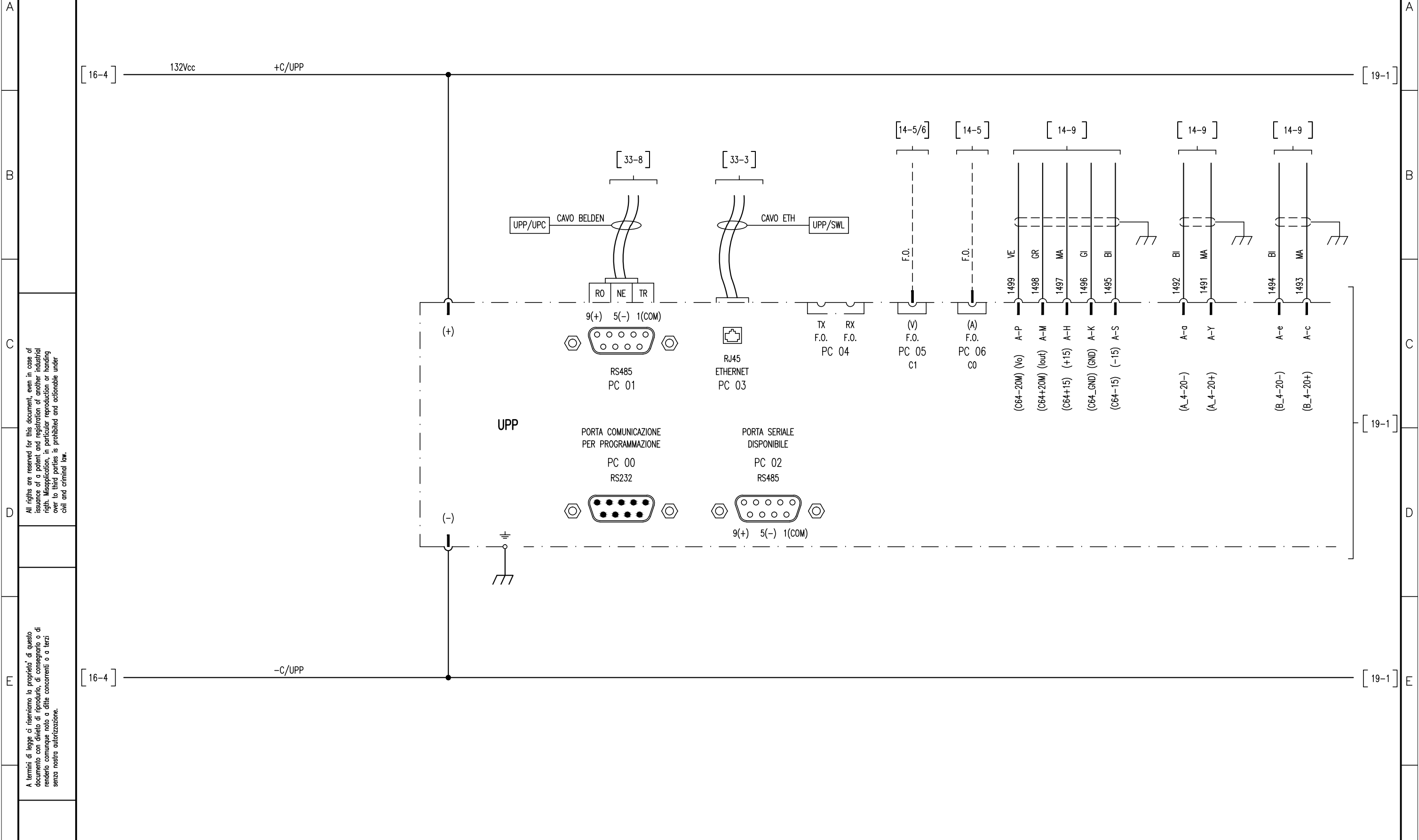

All rights are reserved for this document, even in case of issuance of a patent and registration of another industrial right. Misapplication, in particular reproduction or handing over to third parties is prohibited and actionable under civil and criminal law.

A termini di legge ci riserviamo la proprietà di questo documento con divieto di riproduzione, di consegnarlo o di renderlo comunque noto a ditte concorrenti o a terzi senza nostra autorizzazione.

Mod.	A	10-01-22							
Mod.									

N.ro Documento:
IF3A02EZZDXSE0100031A
 UNITA' FUNZIONALE NM

Titolo:
RELE' DI PROTEZIONE E DIAGNOSTICA

Scala:	=	
	+	
Comessa:		
	Foglio 18	Segue 19

RELE' DI PROTEZIONE E DIAGNOSTICA UPP (INGRESSI)

DISPONIBILE	DISPONIBILE	DISPONIBILE	DISPONIBILE	DISPONIBILE	DISPONIBILE	COMANDO OSCILLOPERTURBOGRAFIA (DISPONIBILE)	DISPONIBILE	DISPONIBILE	DISPONIBILE	DISPONIBILE	DISPONIBILE	DISPONIBILE	FUNZIONE 64M	DISPONIBILE	DISPONIBILE	WATCHDOG UPC	DISPONIBILE	DISPONIBILE
-------------	-------------	-------------	-------------	-------------	-------------	---------------------------------------------	-------------	-------------	-------------	-------------	-------------	-------------	--------------	-------------	-------------	--------------	-------------	-------------

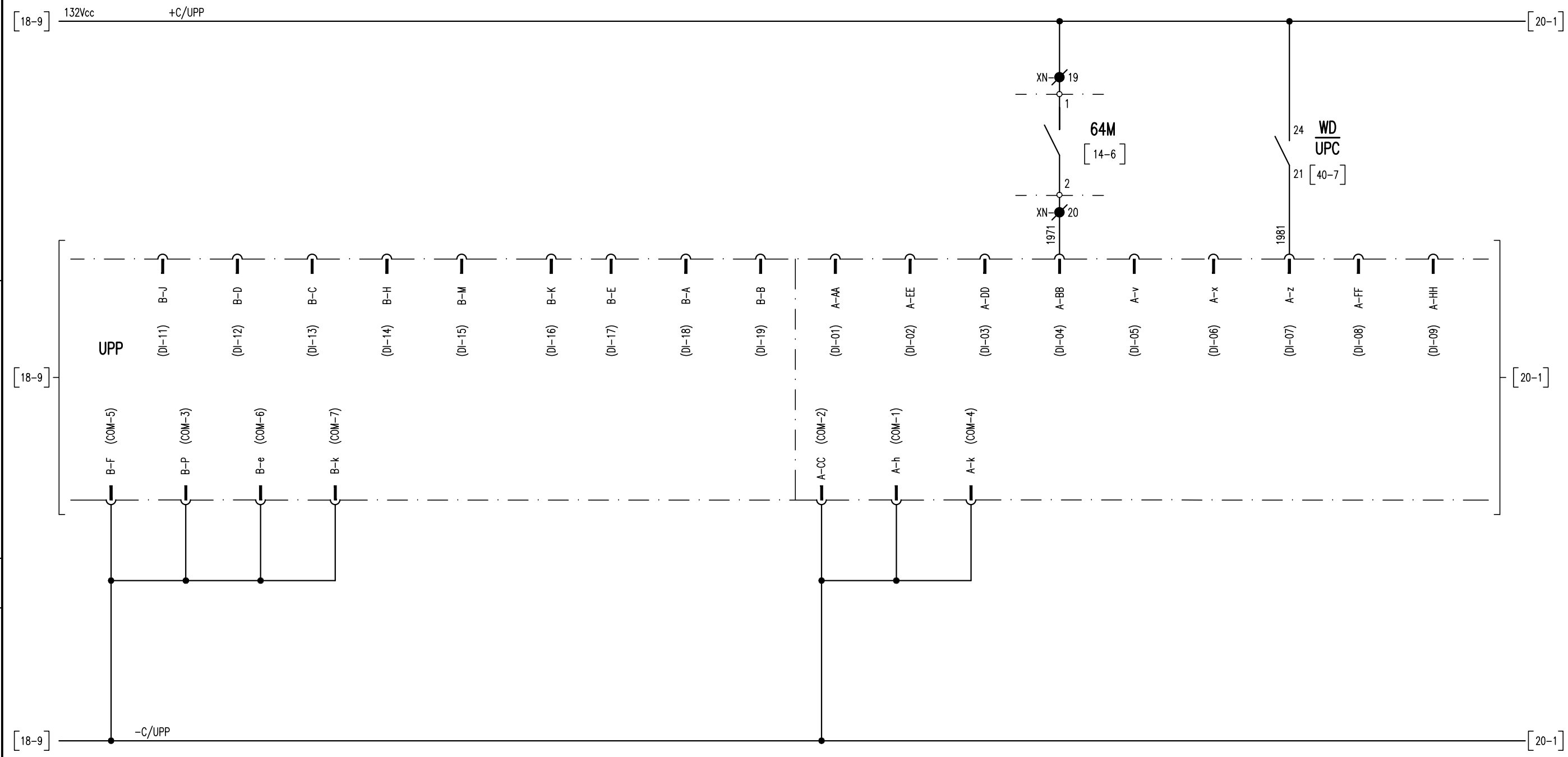

All rights are reserved for this document, even in case of issuance of a patent and registration of another industrial right. Misapplication, in particular reproduction or handing over to third parties is prohibited and actionable under civil and criminal law.

A termini di legge ci riserviamo la proprietà di questo documento con divieto di riproduzione, di consegnarlo o di renderlo comunque noto a ditte concorrenti o a terzi senza nostra autorizzazione.

Mod.	A	10-01-22							
Mod.									

N.ro Documento:
IF3A02EZZDXSE0100031A
 UNITA' FUNZIONALE NM

Titolo:
 RELE' DI PROTEZIONE E DIAGNOSTICA

Scala:	=	
	+	
Comessa:		
	Foglio	Segue
	19	20

RELE' DI PROTEZIONE E DIAGNOSTICA UPP (USCITE)

	WATCH DOG	ALLARME T0ccM	APERTURA GENERALE	INTERVENTO T0ccM	DISPONIBILE	ALLARME T0ccE	INTERVENTO T0ccE	ALLARME T0ccN	INTERVENTO T0ccN	FUNZIONE 64M	DISPONIBILE	DISPONIBILE	DISPONIBILE	DISPONIBILE	GUASTO CANALE DI MISURA GENERICO	DISPONIBILE
--	-----------	---------------	-------------------	------------------	-------------	---------------	------------------	---------------	------------------	--------------	-------------	-------------	-------------	-------------	----------------------------------	-------------

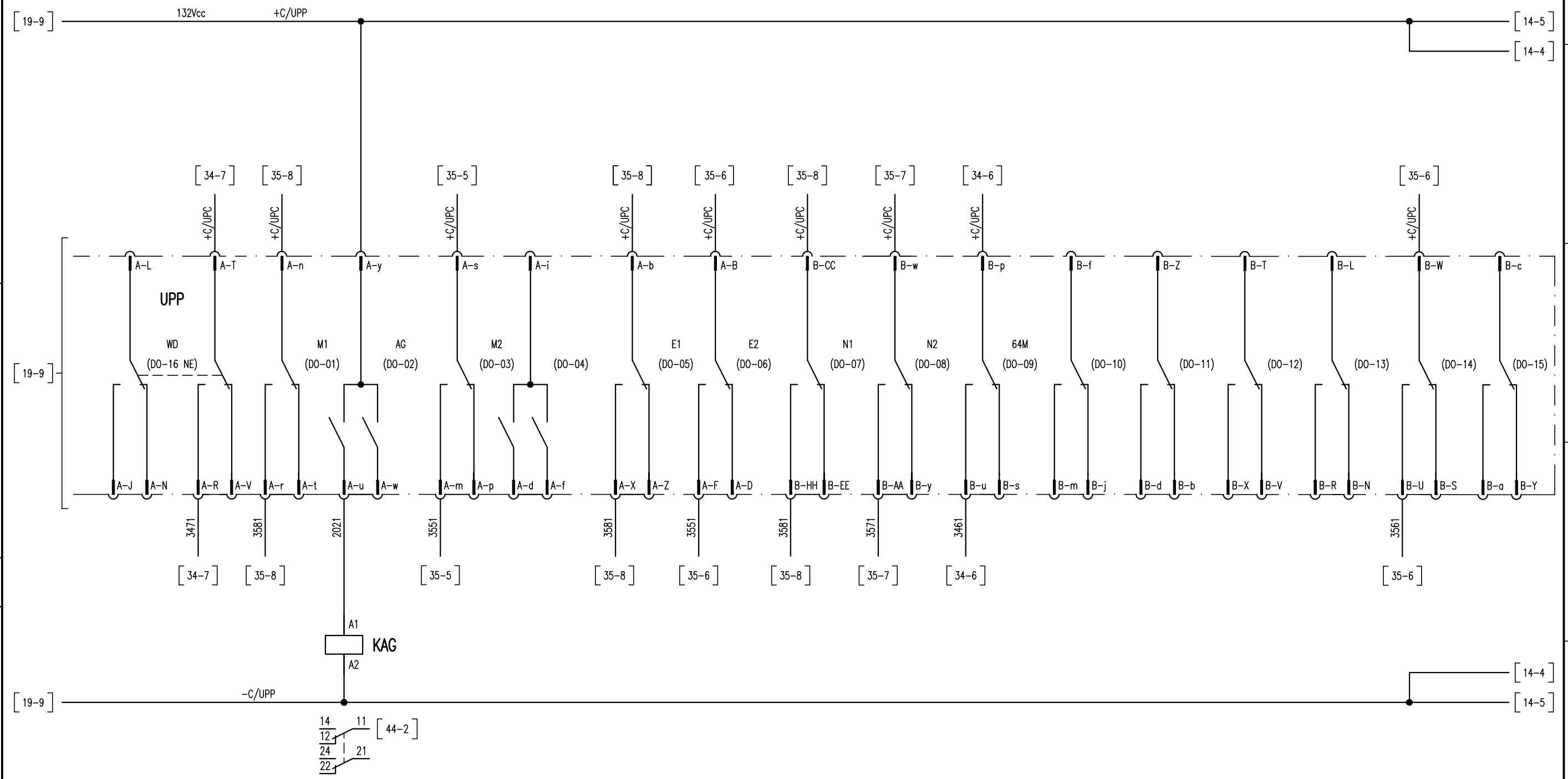

All rights are reserved for this document, even in case of issuance of a patent and registration of another industrial right. Misapplication, in particular reproduction or handing over to third parties is prohibited and actionable under civil and criminal law.

A termini di legge ci riserviamo la proprietà di questo documento con divieto di riproduzione, di consegnarlo o di renderlo comunque noto a ditte concorrenti o a terzi senza nostra autorizzazione.

Mod.	A	10-01-22							
Mod.									

N.ro Documento:
IF3A02EZZDXSE0100031A
 UNITA' FUNZIONALE NM

Titolo:
RELE' DI PROTEZIONE E DIAGNOSTICA

Scala:	=	
	+	
Comessa:		
	Foglio	Segue
	20	21

SEZIONATORE 189MT

CONTATTI
DI POTENZA

PULSANTE DI SBLOCCO
MANOVRA

APERTO E A TERRA

CHIUSO

CONTATTO POSIZIONE CHIAVE

A

B

C

D

E

F

All rights are reserved for this document, even in case of issuance of a patent and registration of another industrial right. Misapplication, in particular reproduction or handing over to third parties is prohibited and actionable under civil and criminal law.

A termini di legge ci riserviamo la proprietà di questo documento con divieto di riproduzione, di consegnarlo o di renderlo comunque noto a ditte concorrenti o a terzi senza nostra autorizzazione.

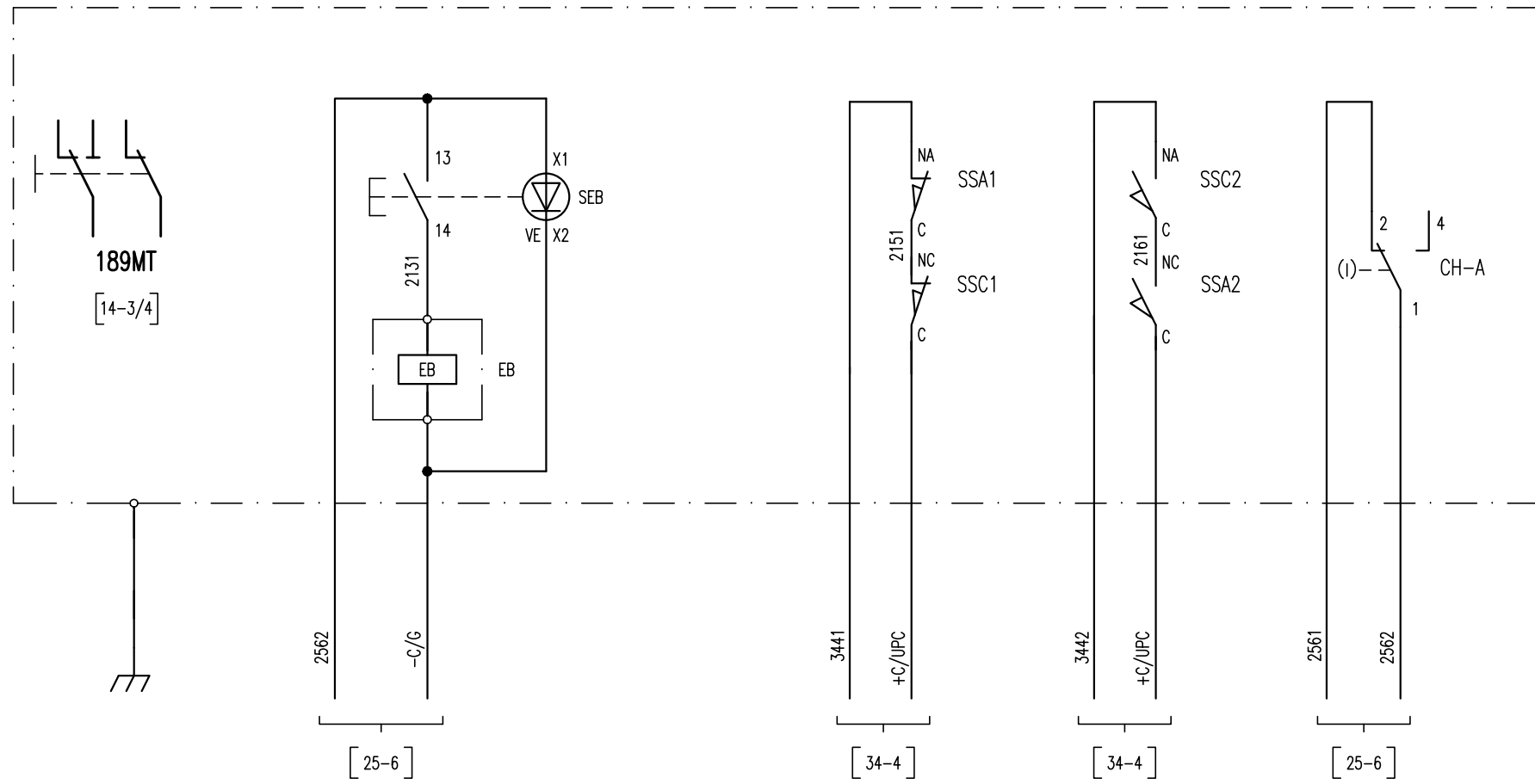

A

B

C

D

E

F

Mod.	A	10-01-22							
Mod.									

N.ro Documento:
IF3A02EZZDXSE0100031A
UNITA' FUNZIONALE NM

Titolo:
**CASSA DI MANOVRA
SEZIONATORE 189MT**

Scala:	=	
	+	
Commissa:		
	Foglio	Segue
	21	22

SEZIONATORE 189SSM

CONTATTI
DI POTENZA

PULSANTE DI SBLOCCO
MANOVRA

APERTO E A TERRA

CHIUSO

CONTATTO POSIZIONE CHIAVE

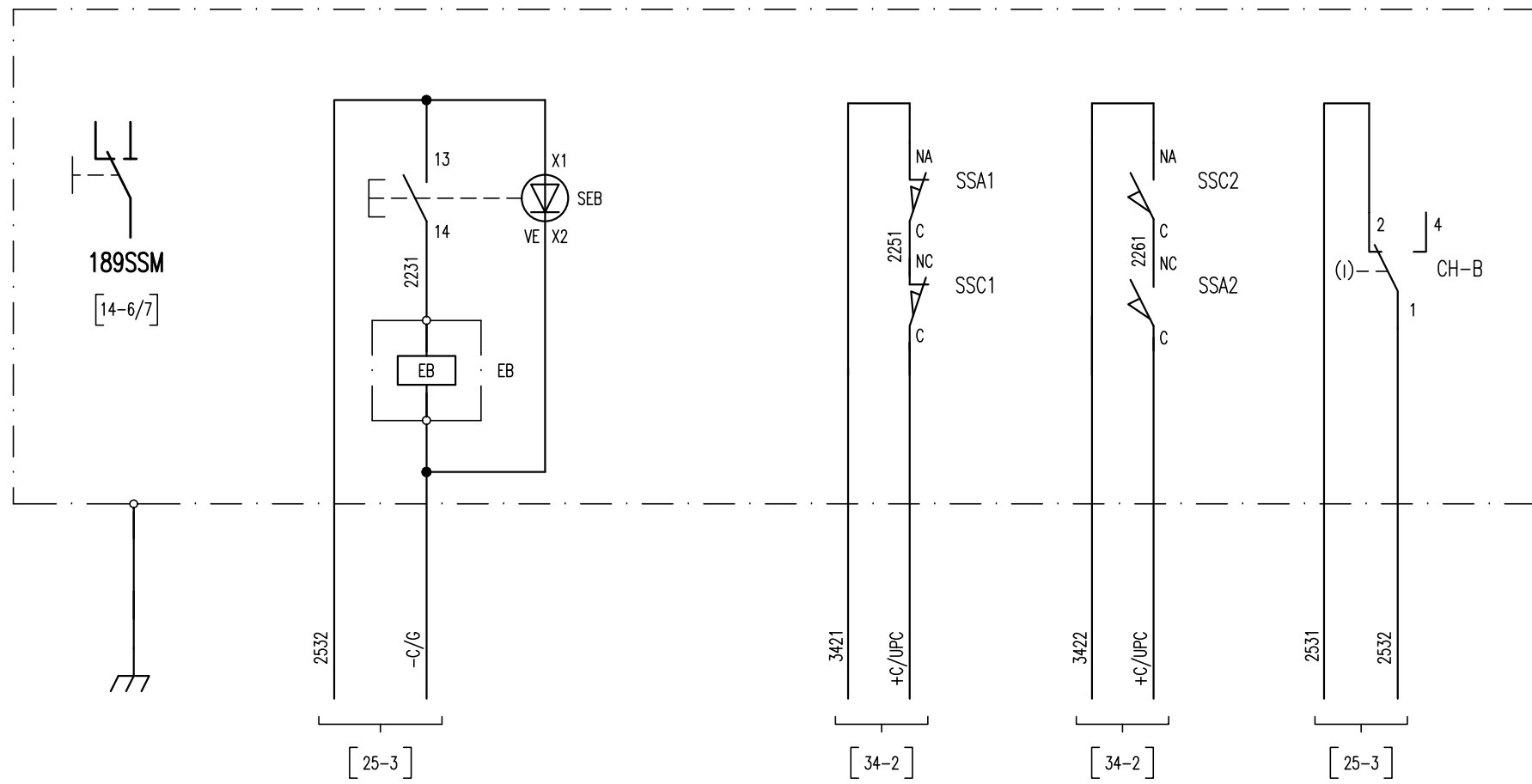

All rights are reserved for this document, even in case of issuance of a patent and registration of another industrial right. Misapplication, in particular reproduction or handing over to third parties is prohibited and actionable under civil and criminal law.

A termini di legge ci riserviamo la proprietà di questo documento con divieto di riproduzione, di consegnarlo o di renderlo comunque noto a ditte concorrenti o a terzi senza nostra autorizzazione.

Mod.	A	10-01-22							
Mod.									

N.ro Documento:
IF3A02EZZDXSE0100031A
UNITA' FUNZIONALE NM

Titolo:
**CASSA DI MANOVRA
SEZIONATORE 189SSM**

Scala:	=	
	+	
Commissa:		
	Foglio	Segue
	22	25

SBLOCCO MANOVRA SEZIONATORE 189SSM

SBLOCCO MANOVRA SEZIONATORE 189MT

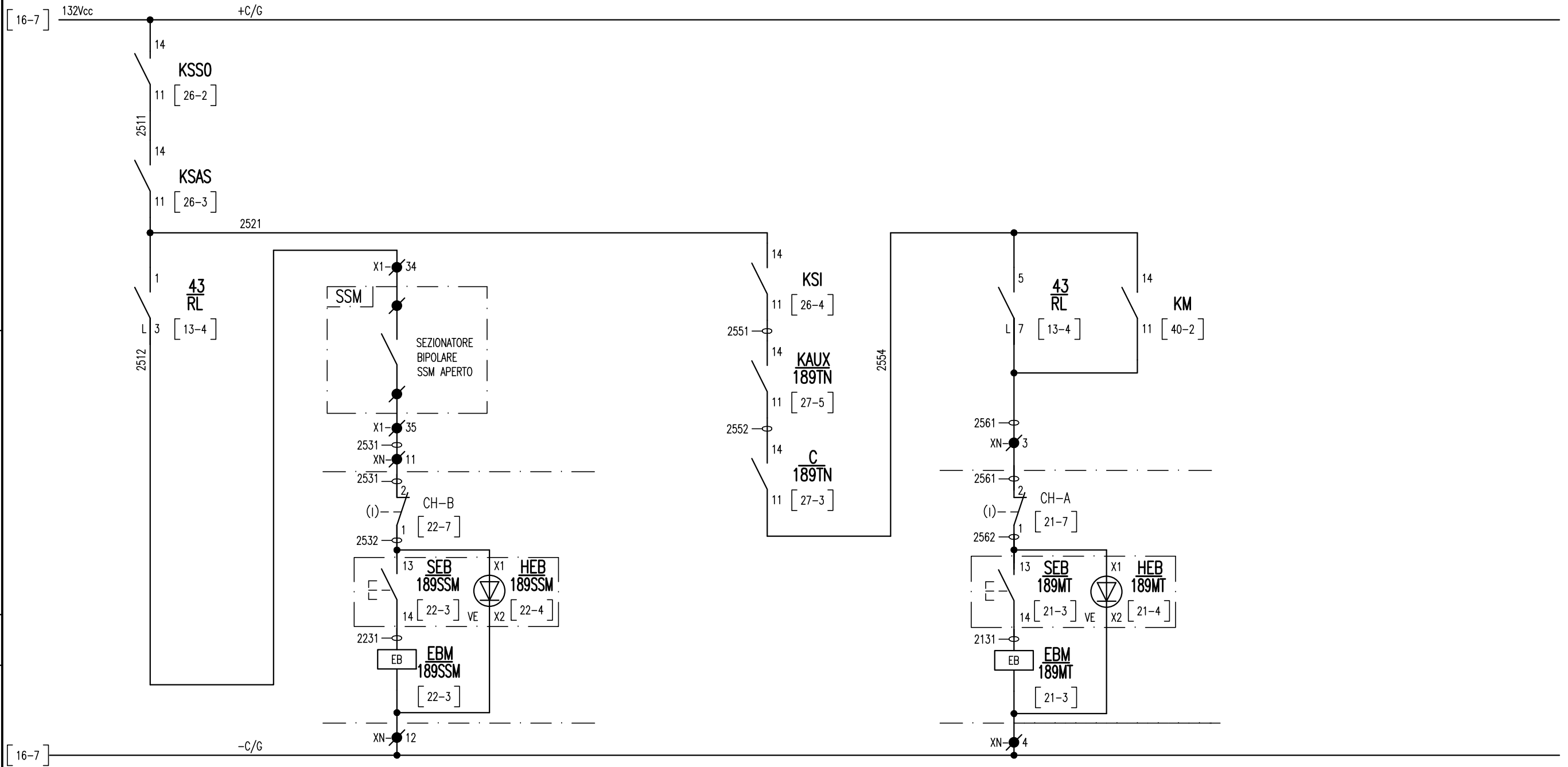

All rights are reserved for this document, even in case of issuance of a patent and registration of another industrial right. Misapplication, in particular reproduction or handing over to third parties is prohibited and actionable under civil and criminal law.

A termini di legge ci riserviamo la proprietà di questo documento con divieto di riproduzione, di consegnarlo o di renderlo comunque noto a ditte concorrenti o a terzi senza nostra autorizzazione.

Mod.	A	10-01-22						
Mod.								

N.ro Documento:
IF3A02EZZDXSE0100031A
 UNITA' FUNZIONALE NM

Titolo:
COMANDI SEZIONATORI 189SSM/189MT

Scala:	=	
	+	
Commissa:		
	Foglio	Segue
	25	26

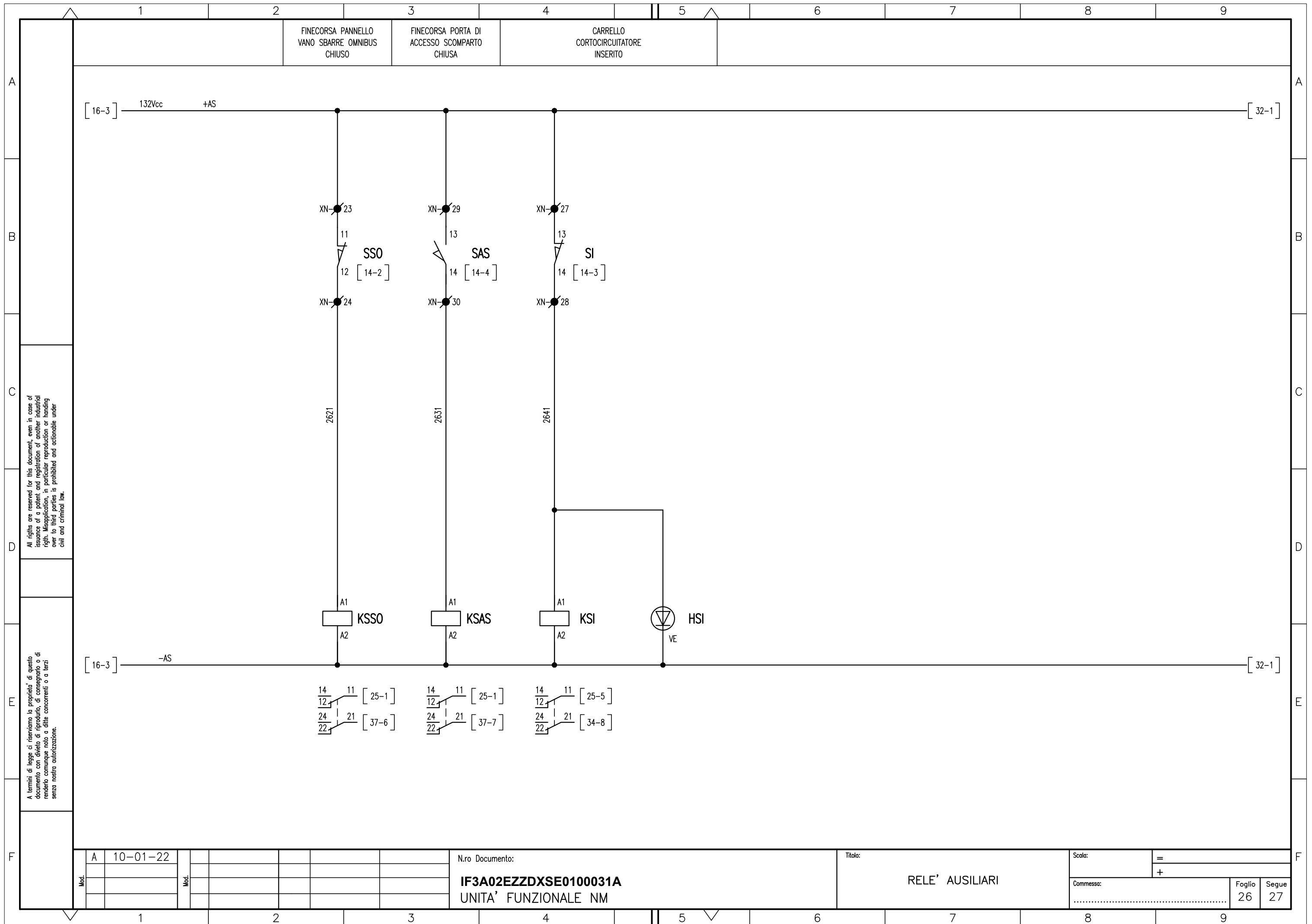

All rights are reserved for this document, even in case of issuance of a patent and registration of another industrial right. Misapplication, in particular reproduction or handing over to third parties is prohibited and actionable under civil and criminal law.

A termini di legge ci riserviamo la proprietà di questo documento con divieto di riproduzione, di consegnarlo o di renderlo comunque noto a ditte concorrenti o a terzi senza nostra autorizzazione.

Mod.	A	10-01-22						
Mod.								

N.ro Documento:
IF3A02EZZDXSE0100031A
 UNITA' FUNZIONALE NM

Titolo:
RELE' AUSILIARI

Scala:	=	
	+	
Comessa:		
	Foglio	Segue
	26	27

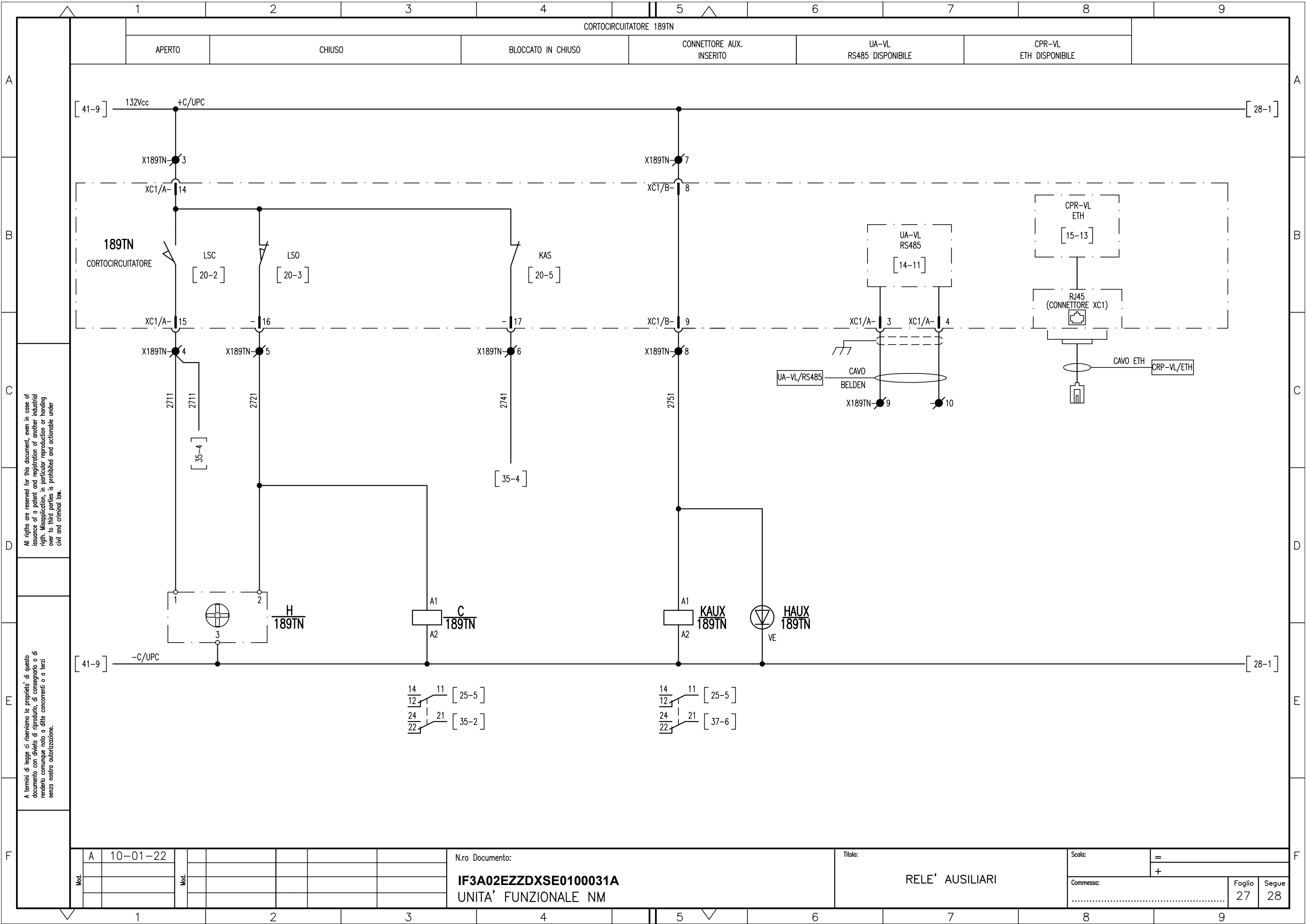

All rights are reserved for this document, even in case of issuance of a patent and registration of another industrial right. Misapplication, in particular reproduction or handing over to third parties is prohibited and actionable under civil and criminal law.

A termini di legge ci riserviamo la proprietà di questo documento con divieto di riproduzione, di consegnarlo o di renderlo comunque noto a ditte concorrenti o a terzi senza nostra autorizzazione.

Mod.	A	10-01-22							
Mod.									

N.ro Documento:
IF3A02EZZDXSE0100031A
 UNITA' FUNZIONALE NM

Titolo:
RELE' AUSILIARI

Scala:	=	
	+	
Commissa:		
	Foglio	Segue
	27	28

SONDA PER RILEVAMENTO
FUMI / INCENDIO

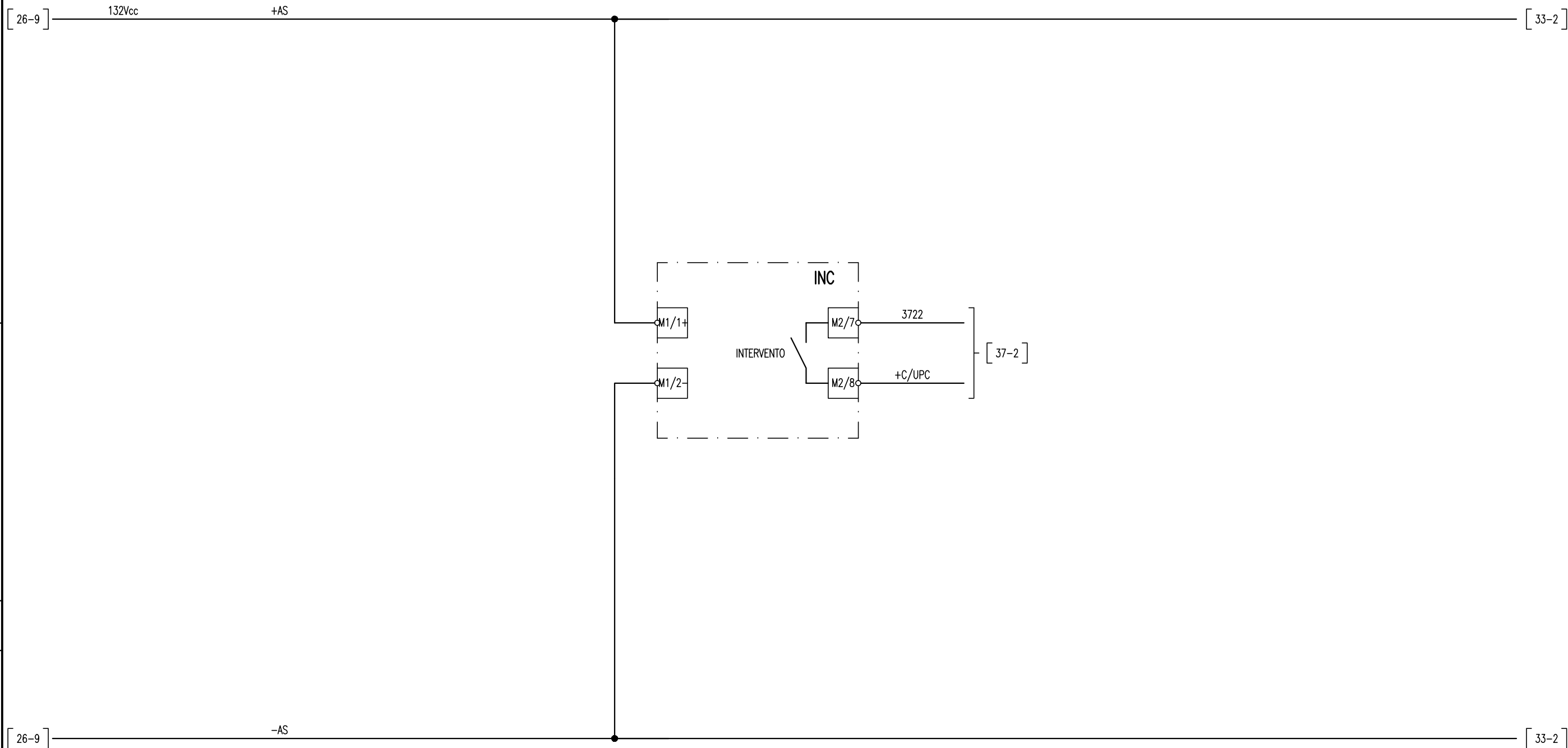

All rights are reserved for this document, even in case of issuance of a patent and registration of another industrial right. Misapplication, in particular reproduction or handing over to third parties is prohibited and actionable under civil and criminal law.

A termini di legge ci riserviamo la proprietà di questo documento con divieto di riproduzione, di consegnarlo o di renderlo comunque noto a ditte concorrenti o a terzi senza nostra autorizzazione.

Mod.	A	10-01-22						
Mod.								

N.ro Documento:
IF3A02EZZDXSE0100031A
UNITA' FUNZIONALE NM

Titolo:
SONDA RILEVAZIONE FUMI

Scala:	=	
	+	
Commissa:		
	Foglio	Segue
	32	33

UNITA' PERIFERICA DI CONTROLLO E AUTOMAZIONE UPC

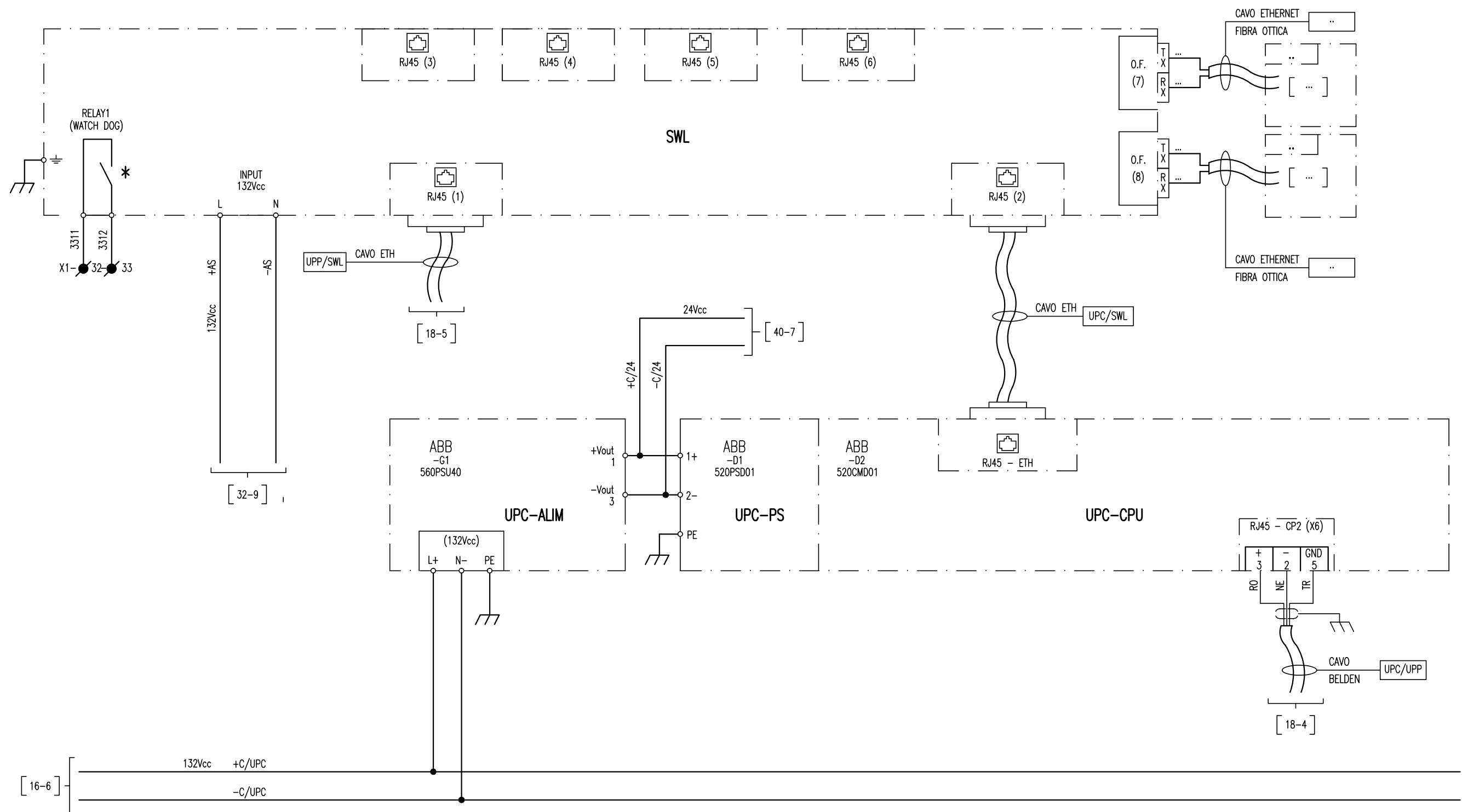

All rights are reserved for this document, even in case of issuance of a patent and registration of another industrial right. Misapplication, in particular reproduction or handing over to third parties is prohibited and actionable under civil and criminal law.

A termini di legge ci riserviamo la proprietà di questo documento con divieto di riproduzione, di consegnarlo o di renderlo comunque noto a ditte concorrenti o a terzi senza nostra autorizzazione.

* ALIMENTAZIONE CONTATTO MASSIMO 30Vcc

Mod.	A	10-01-22							
Mod.									

N.ro Documento:
IF3A02EZZDXSE0100031A
 UNITA' FUNZIONALE NM

Titolo:
 UNITA' PERIFERICA DI CONTROLLO E AUTOMAZIONE (UPC)

Scala:	=	
	+	
Comessa:		
	Foglio	Segue
	33	34

UNITA PERIFERICA DI CONTROLLO E AUTOMAZIONE (UPC)

SEZIONATORE BIPOLARE 189SSM

APERTO CHIUSO

SEZIONATORE BIPOLARE 189MT

APERTO CHIUSO

INGRESSO LIBERO

INTERVENTO RELE' 64M

WATCH-DOG UPP

CARRELLO CORTOCIRCUITATORE INSERITO

COMUNE

ABB
-D3
520BID01

UPC

MODULO	-D3	-D3	-D3	-D3	-D3	-D3	-D3	-D3
SEGNALE	I01	I02	I03	I04	I05	I06	I07	I08
MORSETTO	X3-1L	X3-1R	X3-2L	X3-2R	X3-3L	X3-3R	X3-4L	X3-4R
							X3-5L	

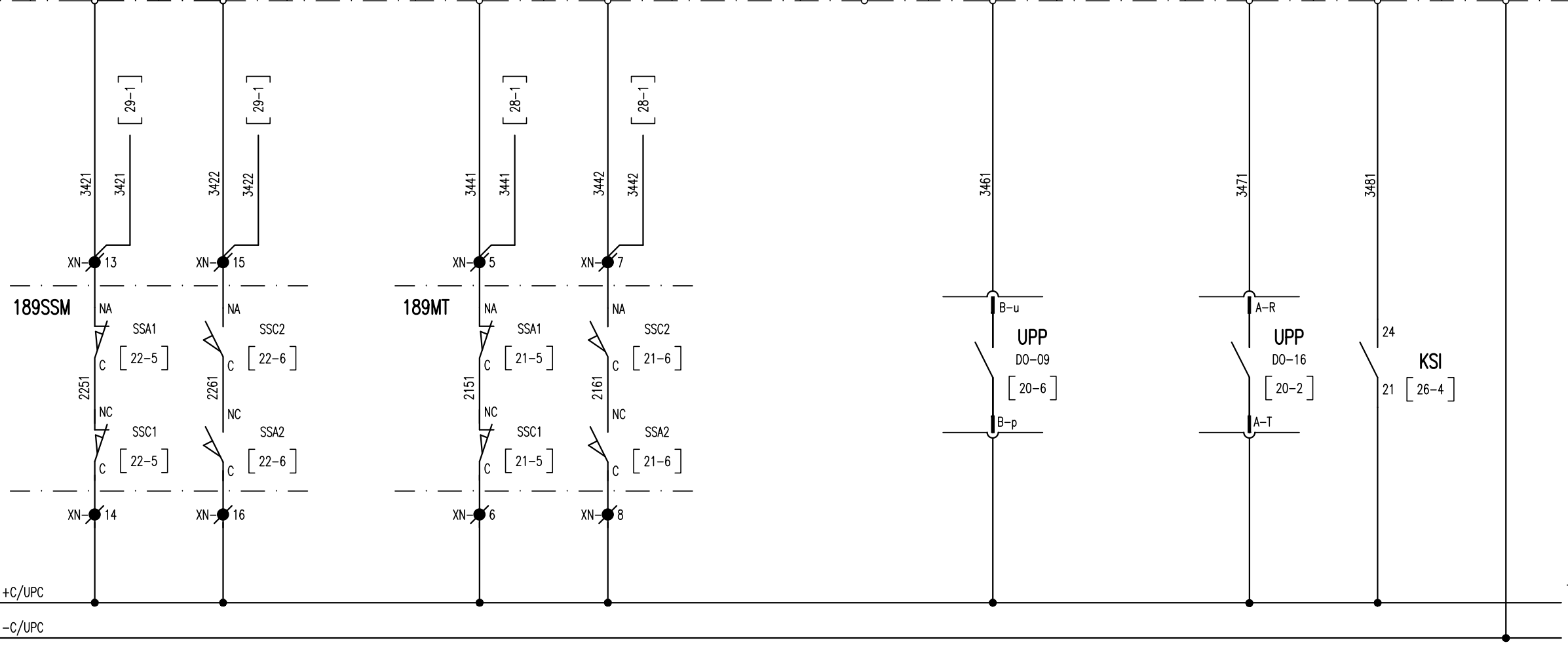

All rights are reserved for this document, even in case of issuance of a patent and registration of another industrial right. Misapplication, in particular reproduction or handing over to third parties is prohibited and actionable under civil and criminal law.

A termini di legge ci riserviamo la proprietà di questo documento con divieto di riproduzione, di consegnarlo o di renderlo comunque noto a ditte concorrenti o a terzi senza nostra autorizzazione.

Mod.	A	10-01-22						
Mod.								

N.ro Documento:
IF3A02EZZDXSE0100031A
UNITA' FUNZIONALE NM

Titolo:
UNITA' PERIFERICA DI CONTROLLO E AUTOMAZIONE (UPC) INGRESSI DIGITALI (DI)

Scala:	=	
	+	
Comessa:		
	Foglio	Segue
	34	35

UNITA PERIFERICA DI CONTROLLO E AUTOMAZIONE (UPC)

APERTURA DA PULSANTE AG	189TN CHIUDITORE MTA CHIUSO	189TN CHIUDITORE MTA APERTO	DISPOSITIVO CCR BLOCCATO IN CHIUSO	PROTEZIONE 64 INTERVENTO (TOccE-TOccM)	PROTEZIONE 64 GUASTO CANALE MISURA GENERICO	PROTEZIONE 64 INTERVENTO (TOccN)	PROTEZIONE 64 ALLARME (TOccN-TOccE-TOccM)	COMUNE
-------------------------	-----------------------------	-----------------------------	------------------------------------	----------------------------------------	---------------------------------------------	----------------------------------	-------------------------------------------	--------

UPC									
MODULO	-D3	-D3	-D3	-D3	-D3	-D3	-D3	-D3	-D3
SEGNALE	I09	I10	I11	I12	I13	I14	I15	I16	C2
MORSETTO	X3-7L	X3-7R	X3-8L	X3-8R	X3-9L	X3-9R	X3-10L	X3-10R	X3-6L

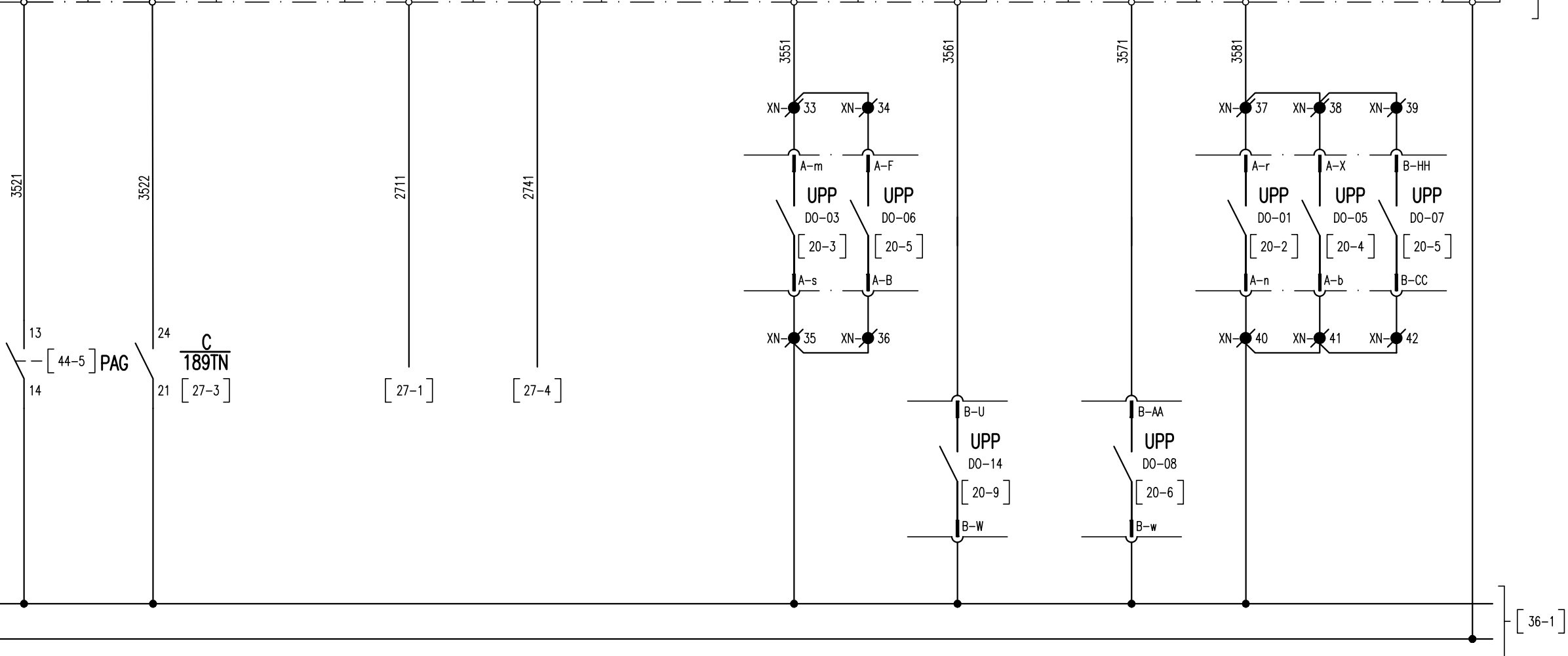

All rights are reserved for this document, even in case of issuance of a patent and registration of another industrial right. Misapplication, in particular reproduction or handing over to third parties is prohibited and actionable under civil and criminal law.

A termini di legge ci riserviamo la proprietà di questo documento con divieto di riproduzione, di consegnarlo o di renderlo comunque noto a ditte concorrenti o a terzi senza nostra autorizzazione.

Mod.	A	10-01-22	Mod.					
------	---	----------	------	--	--	--	--	--

N.ro Documento:
IF3A02EZZDXSE0100031A
 UNITA' FUNZIONALE NM

Titolo:
 UNITA' PERIFERICA DI CONTROLLO E AUTOMAZIONE (UPC)
 INGRESSI DIGITALI (DI)

Scala:	=	
Comessa:	+	
Foglio	35	Segue 36

UNITA PERIFERICA DI CONTROLLO E AUTOMAZIONE (UPC)

DISPOSITIVO CORTOCIRCUITATORE CCR

DIAGNOSTICA UA - VL

INGRESSO DISPONIBILE

INTERVENTO PROTEZIONE 59

INTERVENTO PROTEZIONE 45

INTERVENTO PROTEZIONE 76

ALLARME GATE J1

REGIME DI FUNZIONAMENTO

LOCALE

REMOTO

COMUNE

A

B

C

D

E

F

A

B

C

D

E

F

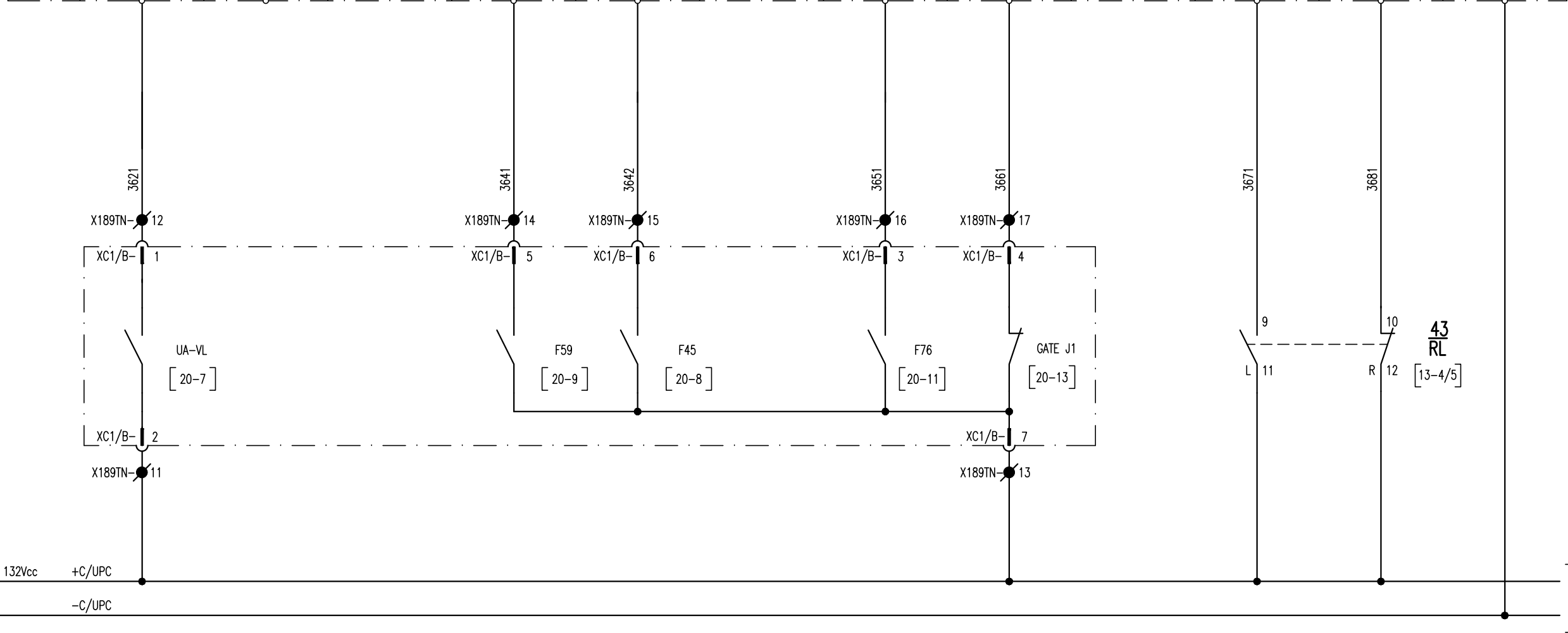
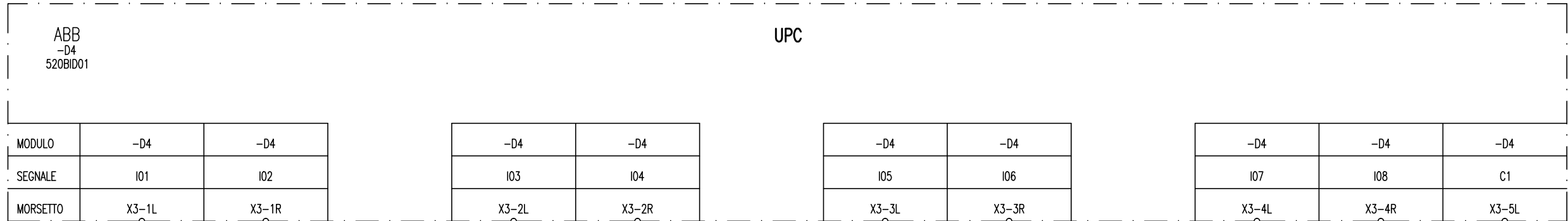

All rights are reserved for this document, even in case of issuance of a patent and registration of another industrial right. Misapplication, in particular reproduction or handing over to third parties is prohibited and actionable under civil and criminal law.

A termini di legge ci riserviamo la proprietà di questo documento con divieto di riproduzione, di consegnarlo o di renderlo comunque noto a ditte concorrenti o a terzi senza nostra autorizzazione.

Mod.	A	10-01-22							
Mod.									

N.ro Documento:
IF3A02EZZDXSE0100031A
 UNITA' FUNZIONALE NM

Titolo:
 UNITA' PERIFERICA DI CONTROLLO E AUTOMAZIONE (UPC) INGRESSI DIGITALI (DI)

Scala:	=	
Comessa:	+	
	Foglio	Segue
	36	37

UNITA PERIFERICA DI CONTROLLO E AUTOMAZIONE (UPC)

SELETTORE A CHIAVE IN POSIZIONE DI TERRA RILEVAMENTO FUMI/INCENDIO ALLARME SCATTO PROTEZIONI INTERVENTO APERTURA GENERALE CONNETTORE CAVI AUSILIARI INSERITO SPORTELLINO VANO SBARRE OMNIBUS CHIUSO PORTA DI ACCESSO SCOMPARTO CHIUSO SEZIONATORE BIPOLARE SSM APERTO COMUNE

ABB -D4 520BID01			UPC							
MODULO	-D4	-D4	-D4	-D4	-D4	-D4	-D4	-D4	-D4	-D4
SEGNALE	I09	I10	I11	I12	I13	I14	I15	I16	C2	
MORSETTO	X3-7L	X3-7R	X3-8L	X3-8R	X3-9L	X3-9R	X3-10L	X3-10R	X3-6L	

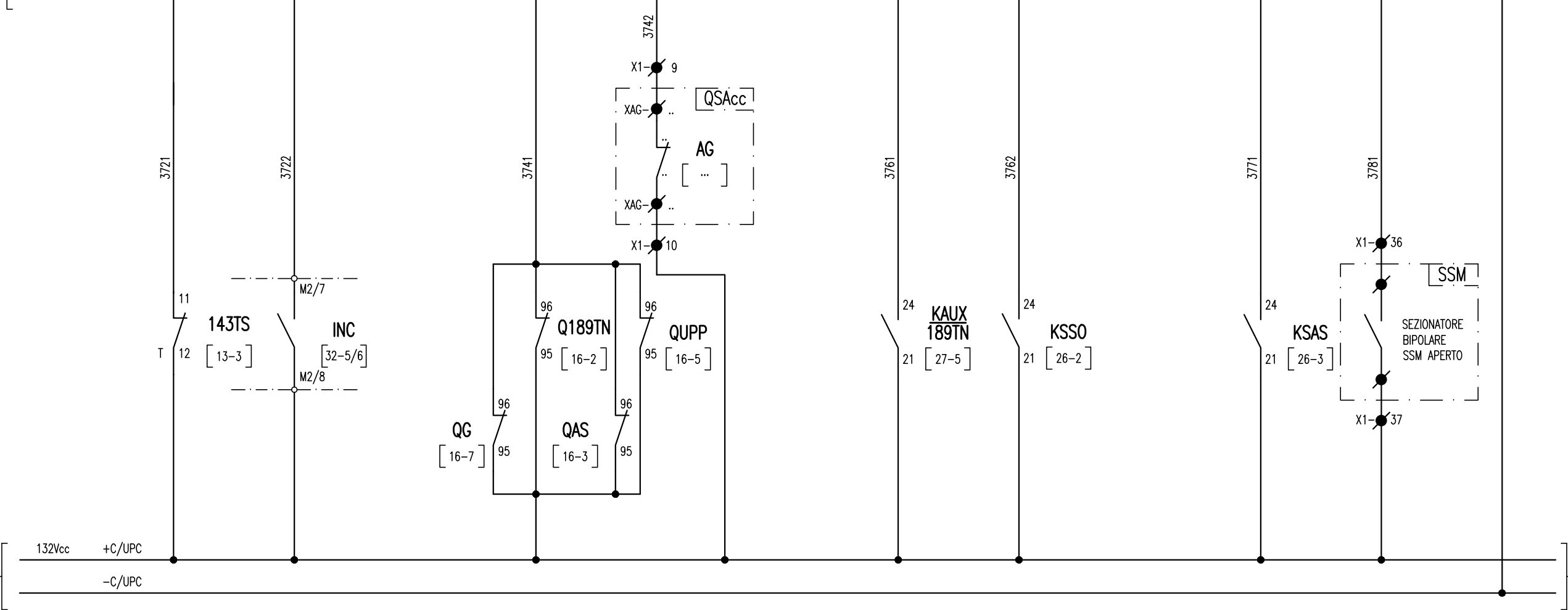

All rights are reserved for this document, even in case of issuance of a patent and registration of another industrial right. Misapplication, in particular reproduction or handing over to third parties is prohibited and actionable under civil and criminal law.

A termini di legge ci riserviamo la proprietà di questo documento con divieto di riproduzione, di consegnarlo o di renderlo comunque noto a ditte concorrenti o a terzi senza nostra autorizzazione.

Mod.	A	10-01-22							
Mod.									

N.ro Documento:
IF3A02EZZDXSE0100031A
UNITA' FUNZIONALE NM

Titolo:
UNITA' PERIFERICA DI CONTROLLO E AUTOMAZIONE (UPC) INGRESSI DIGITALI (DI)

Scala:	=	
Comessa:	+	
	Foglio	Segue
	37	38

UNITA PERIFERICA DI CONTROLLO E AUTOMAZIONE (UPC)

SEZIONATORE AT 300 APERTO (SSM)	SEZIONATORE AT 300 CHIUSO (SSM)	SEZIONATORE AT 300 ANOMALIA (SSM)	SSM NON PRONTA (SEZ. AT APERTO)	SSM INTERRUITTORE AT 30 APERTO	SSM INTERRUITTORE AT 30 CHIUSO	SSM IN SERVIZIO	SSM ALLARME DIODI	COMUNE
---------------------------------	---------------------------------	-----------------------------------	---------------------------------	--------------------------------	--------------------------------	-----------------	-------------------	--------

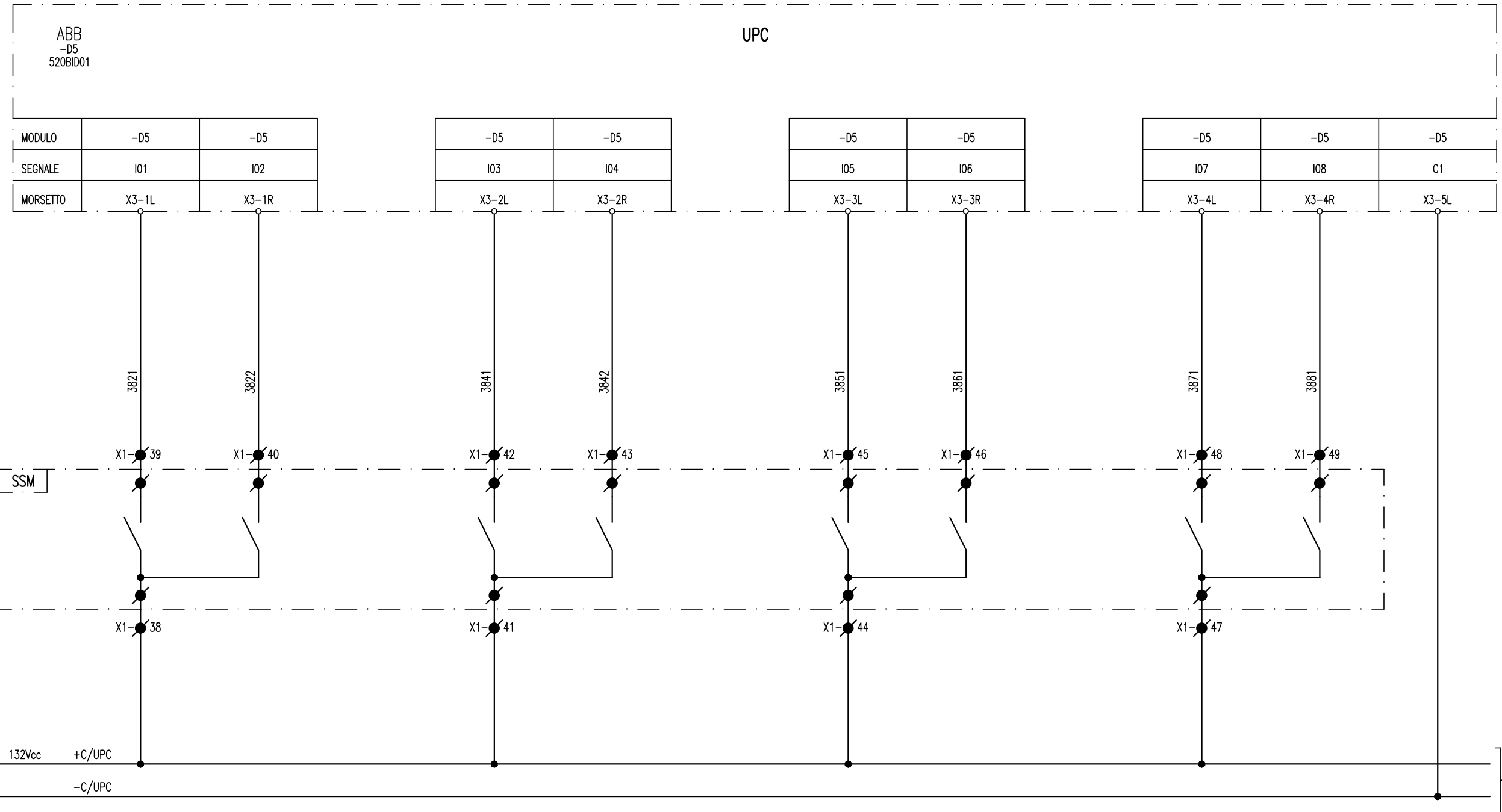

All rights are reserved for this document, even in case of issuance of a patent and registration of another industrial right. Misapplication, in particular reproduction or handing over to third parties is prohibited and actionable under civil and criminal law.

A termini di legge ci riserviamo la proprietà di questo documento con divieto di riprodurlo, di consegnarlo o di renderlo comunque noto a ditte concorrenti o a terzi senza nostra autorizzazione.

Mod.	A	10-01-22						
Mod.								

N.ro Documento:
IF3A02EZZDXSE0100031A
 UNITA' FUNZIONALE NM

Titolo:
 UNITA' PERIFERICA DI CONTROLLO E AUTOMAZIONE (UPC) INGRESSI DIGITALI (DI)

Scala:	=	
Comessa:	+	
	Foglio	Segue
	38	39

UNITA PERIFERICA DI CONTROLLO E AUTOMAZIONE (UPC)

SSM ALLARME GENERICO

SSM IN BLOCCO

SSM INTERVENTO AG

INGRESSO DISPONIBILE

INGRESSO DISPONIBILE

INGRESSO DISPONIBILE

INGRESSO DISPONIBILE

INGRESSO DISPONIBILE

COMUNE

ABB -D5 520BID01		UPC										
MODULO	-D5	-D5		-D5	-D5	-D5	-D5	-D5	-D5			
SEGNALE	I09	I10		I11	I12		I13	I14		I15	I16	C2
MORSETTO	X3-7L	X3-7R		X3-8L	X3-8R		X3-9L	X3-9R		X3-10L	X3-10R	X3-6L

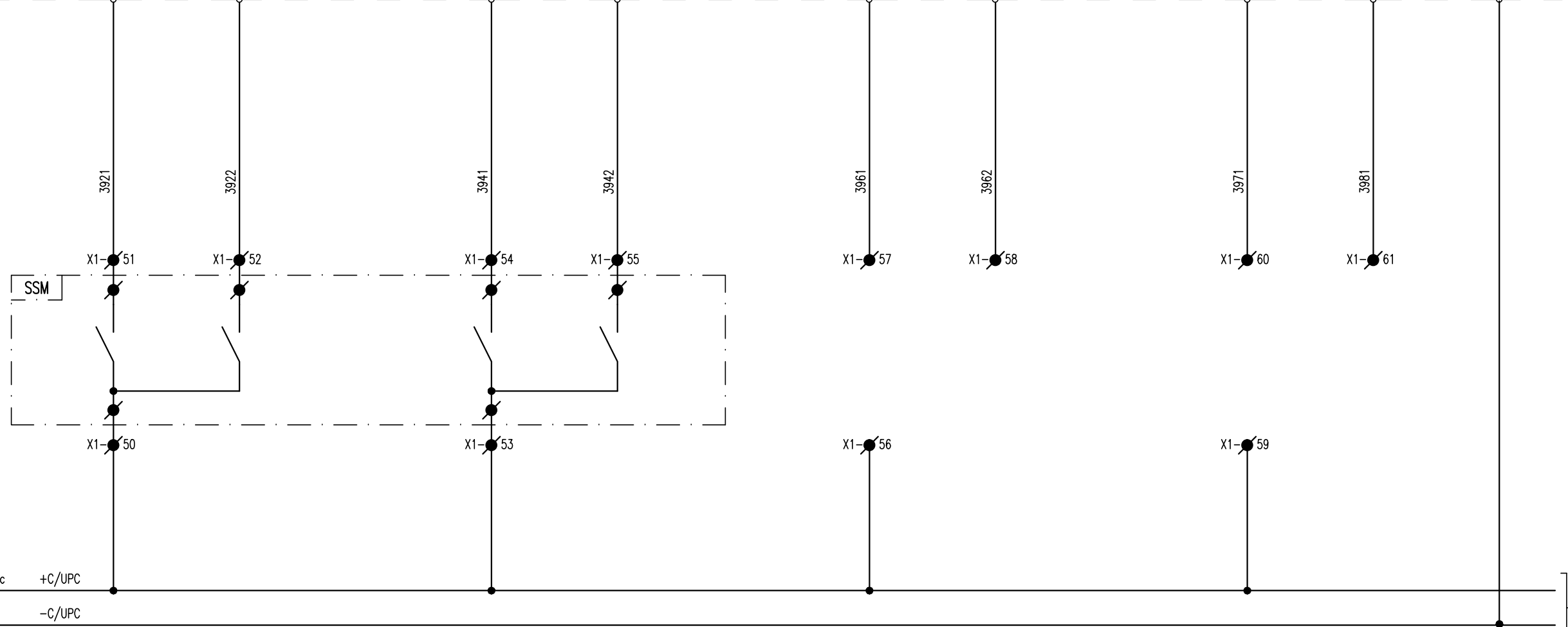

All rights are reserved for this document, even in case of issuance of a patent and registration of another industrial right. Misapplication, in particular reproduction or handing over to third parties is prohibited and actionable under civil and criminal law.

A termini di legge ci riserviamo la proprietà di questo documento con divieto di riproduzione, di consegnarlo o di renderlo comunque noto a ditte concorrenti o a terzi senza nostra autorizzazione.

Mod.	A	10-01-22							
------	---	----------	--	--	--	--	--	--	--

N.ro Documento:
IF3A02EZZDXSE0100031A
UNITA' FUNZIONALE NM

Titolo:
UNITA' PERIFERICA DI CONTROLLO E AUTOMAZIONE (UPC) INGRESSI DIGITALI (DI)

Scala:	=	
	+	
Comessa:		
	Foglio	Segue
	39	40

UNITA' PERIFERICA DI CONTROLLO E AUTOMAZIONE (UPC)

CORTOCIRCUITATORE 189TN APERTURA (RESET) COMANDO SBLOCCO 189MT UNITA' FUNZIONALE CORRETTAMENTE FUNZION. LAMPADA SEGNALE APERTURA GENERALE INTERVENTO RELE' DI MASSA 64 REGIME DI FUNZ. LOCALE REGIME DI FUNZ. REMOTO FAULT UPC ALIMENTAZIONE

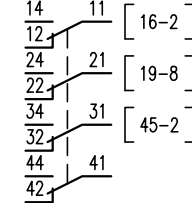
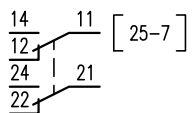
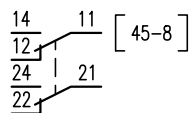
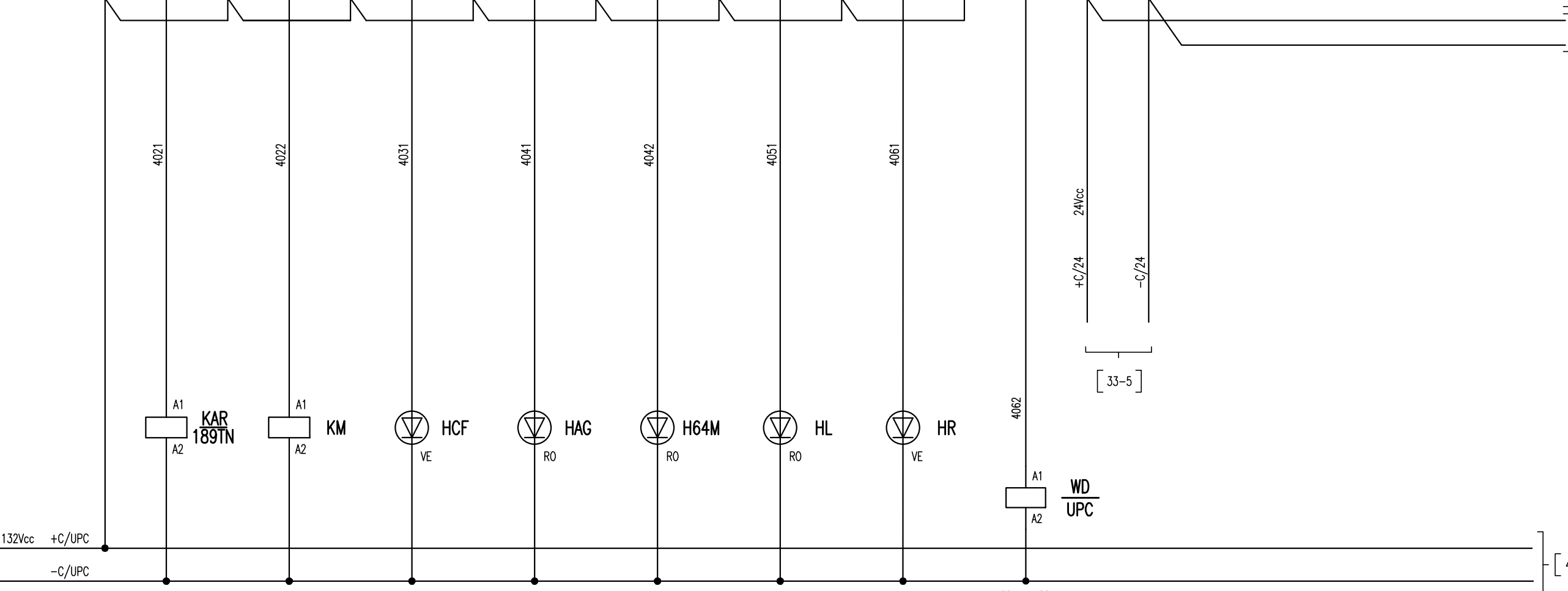
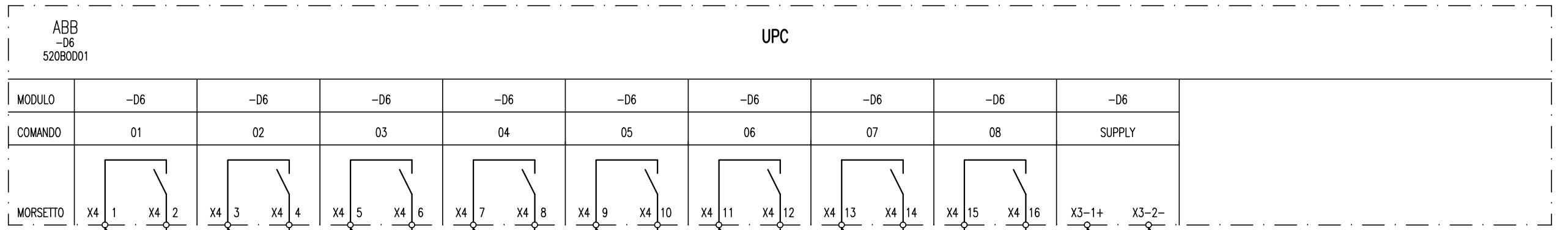

All rights are reserved for this document, even in case of issuance of a patent and registration of another industrial right. Misapplication, in particular reproduction or handing over to third parties is prohibited and actionable under civil and criminal law.

A termini di legge ci riserviamo la proprietà di questo documento con divieto di riproduzione, di consegnarlo o di renderlo comunque noto a ditte concorrenti o a terzi senza nostra autorizzazione.

Mod.	A	10-01-22						
Mod.								

N.ro Documento:
IF3A02EZZDXSE0100031A
UNITA' FUNZIONALE NM

Titolo:
UNITA' PERIFERICA DI CONTROLLO E AUTOMAZIONE (UPC) USCITE DIGITALI (DO)

Scala:	=	
Comessa:	+	
		Foglio 40
		Segue 41

UNITA PERIFERICA DI CONTROLLO E AUTOMAZIONE (UPC)

SEZIONATORE AT 300 APERTURA (SSM)	SEZIONATORE AT 300 CHIUSURA (SSM)	SSM INTERRUTTORE AT 30 APERTURA	SSM INTERRUTTORE AT 30 CHIUSURA	USCITA DISPONIBILE	USCITA DISPONIBILE	USCITA DISPONIBILE	USCITA DISPONIBILE	ALIMENTAZIONE
-----------------------------------	-----------------------------------	---------------------------------	---------------------------------	--------------------	--------------------	--------------------	--------------------	---------------

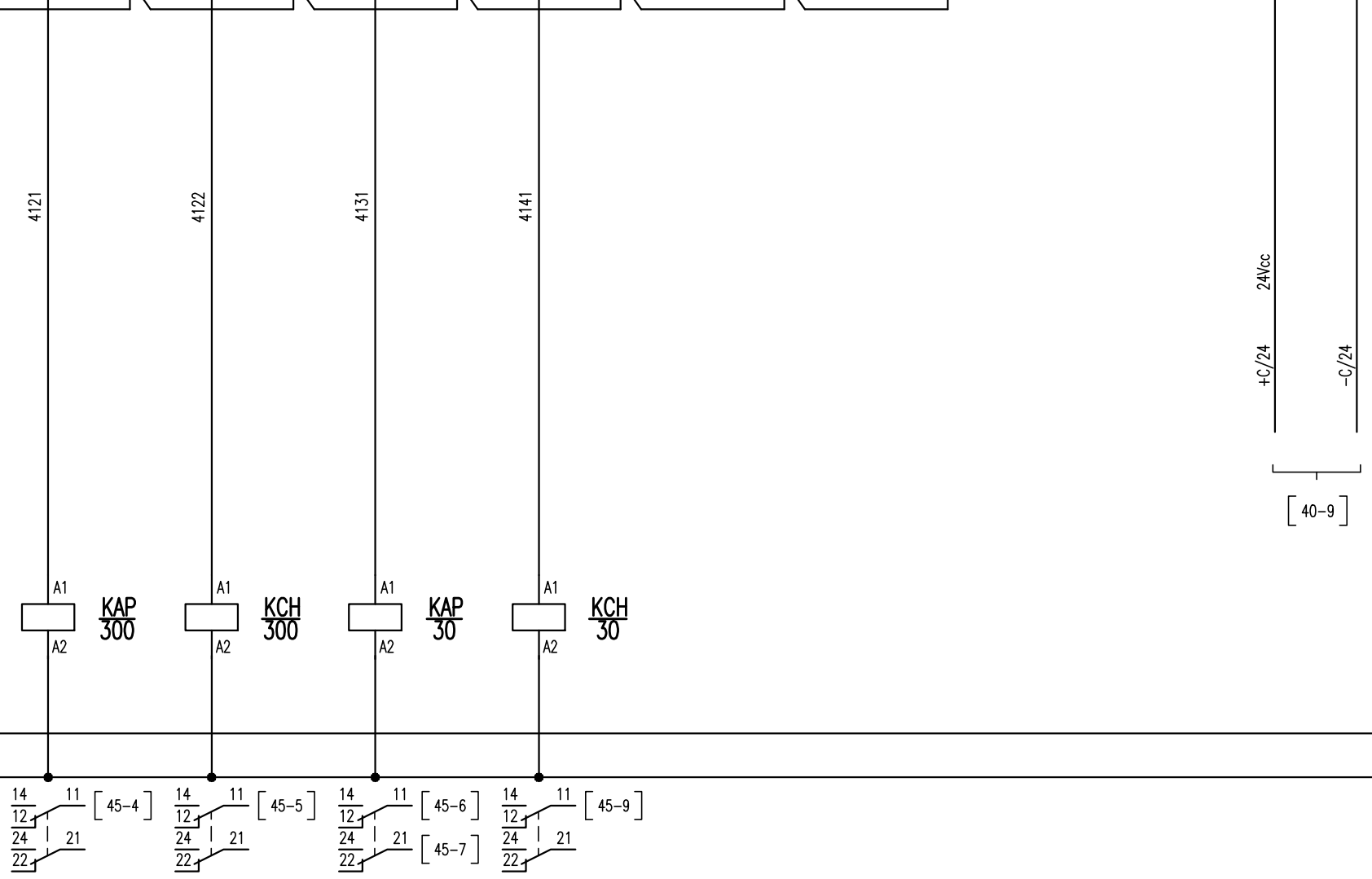
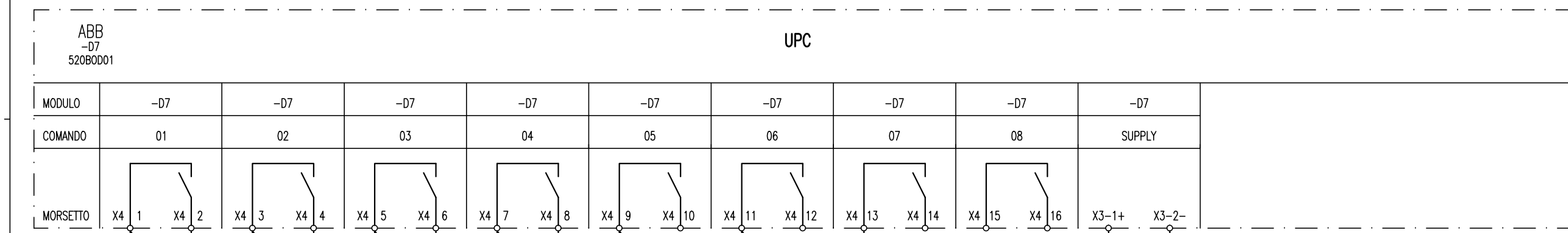

All rights are reserved for this document, even in case of issuance of a patent and registration of another industrial right. Misapplication, in particular reproduction or handing over to third parties is prohibited and actionable under civil and criminal law.

A termini di legge ci riserviamo la proprietà di questo documento con divieto di riproduzione, di consegnarlo o di renderlo comunque noto a ditte concorrenti o a terzi senza nostra autorizzazione.

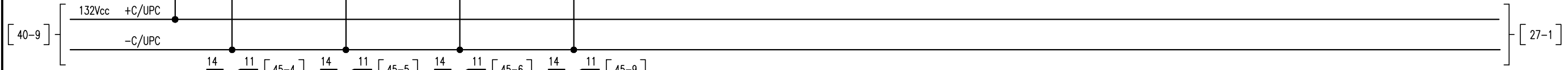

Mod.	A	10-01-22						
Mod.								

N.ro Documento:
IF3A02EZZDXSE0100031A
UNITA' FUNZIONALE NM

Titolo:
UNITA' PERIFERICA DI CONTROLLO E AUTOMAZIONE (UPC) USCITE DIGITALI (DO)

Scala:	=	
	+	
Comessa:		
	Foglio	Segue
	41	43

ILLUMINAZIONE INTERNA

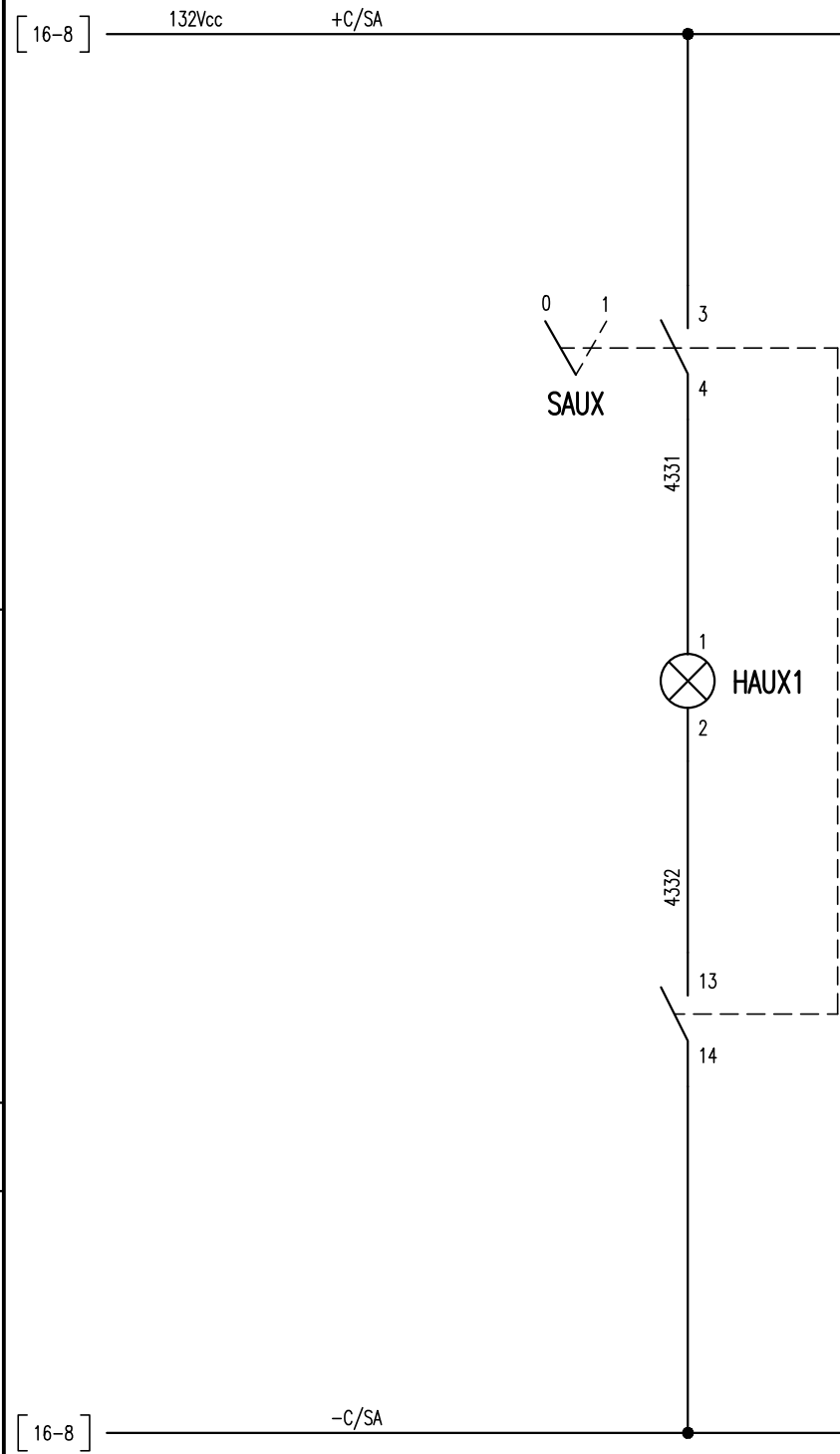

All rights are reserved for this document, even in case of issuance of a patent and registration of another industrial right. Misapplication, in particular reproduction or handing over to third parties is prohibited and actionable under civil and criminal law.

A termini di legge ci riserviamo la proprietà di questo documento con divieto di riproduzione, di consegnarlo o di renderlo comunque noto a ditte concorrenti o a terzi senza nostra autorizzazione.

Mod.	A	10-01-22						
Mod.								

N.ro Documento:
IF3A02EZZDXSE0100031A
 UNITA' FUNZIONALE NM

Titolo:
 ILLUMINAZIONE INTERNA

Scala:	=	
	+	
Commissa:		
	Foglio	Segue
	43	44

CONTATTI IN USCITA

RELE' DI PROTEZIONE UPP (64)

RELE' DI MASSA (64M)

PULSANTE APERTURA GENERALE

PANNELLO VANO SBARRE
OMNIBUS CHIUSO

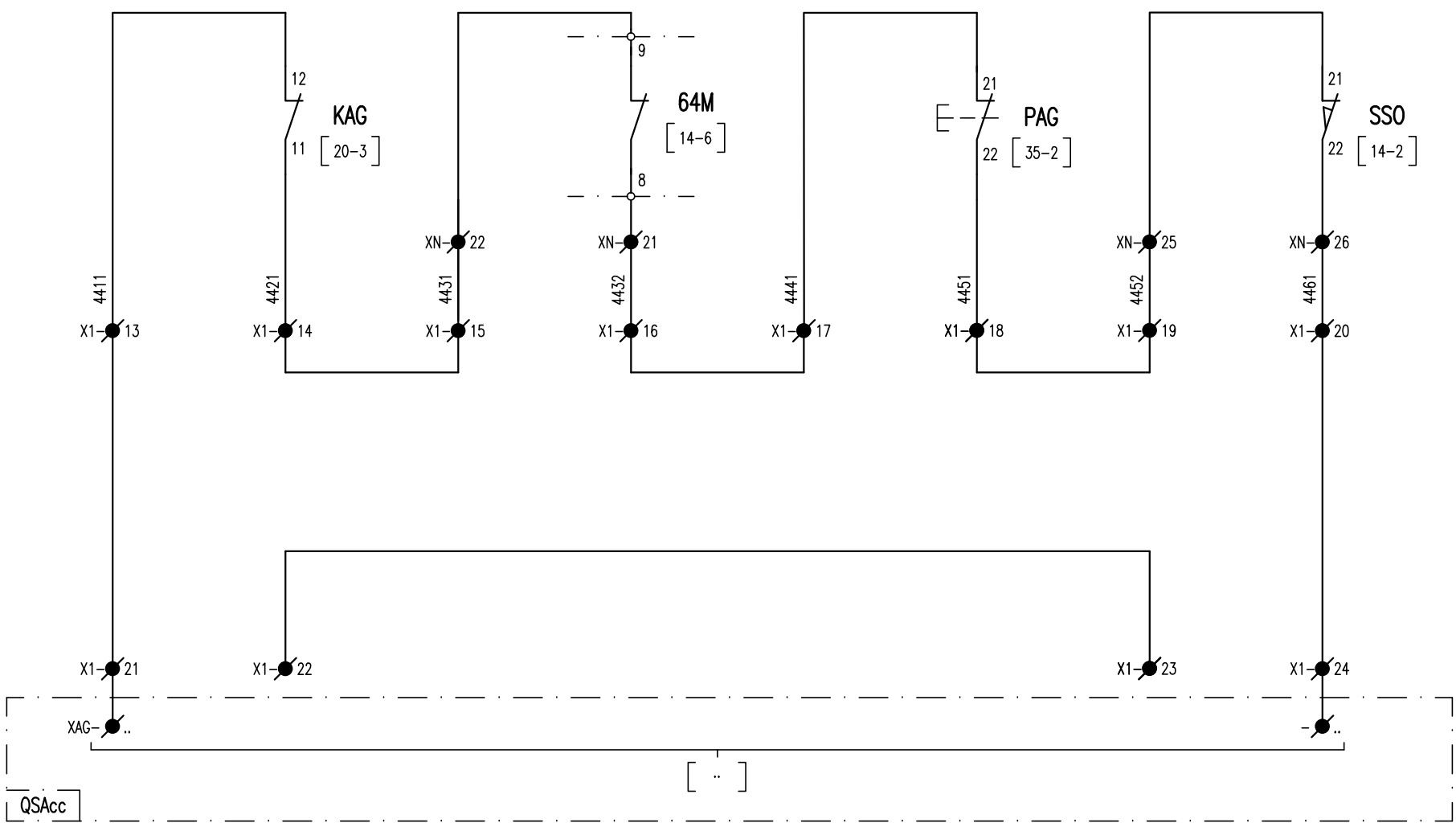

All rights are reserved for this document, even in case of issuance of a patent and registration of another industrial right. Misapplication, in particular reproduction or handing over to third parties is prohibited and actionable under civil and criminal law.

A termini di legge ci riserviamo la proprietà di questo documento con divieto di riproduzione, di consegnarlo o di renderlo comunque noto a ditte concorrenti o a terzi senza nostra autorizzazione.

Mod.	A	10-01-22							
Mod.									

N.ro Documento:
IF3A02EZZDXSE0100031A
UNITA' FUNZIONALE NM

Titolo:
CONTATTI IN USCITA





Scala:	=	
	+	
Commissa:		
	Foglio	Segue
	44	45



	1	2	3	4	5	6	7	8	9
	CABLAGGIO INTERNO		CONNESSIONE INTERNA		MORSETTIERA X1	CONNESSIONE ESTERNA		CAVO	
A									
B									
C									
D									
E									
F									

All rights are reserved for this document, even in case of issuance of a patent and registration of another industrial right. Misapplication, in particular reproduction or handing over to third parties is prohibited and actionable under civil and criminal law.

A termini di legge ci riserviamo la proprietà di questo documento con divieto di riproduzione, di consegnarlo o di renderlo comunque noto a ditte concorrenti o a terzi senza nostra autorizzazione.

CABLAGGIO IN FILO
VERSO APPARECCHIATURE
INTERNE

- ACCESSORI**
-  SEPARATORE
 -  MORSETTO SEZIONABILE
 -  DISPOSITIVO DI CORTOCIRCUITO
 -  PONTICELLO IN FILO
 -  PONTICELLO METALLICO

 INIZIO INDICAZIONE DESTINAZIONE  FINE INDICAZIONE DESTINAZIONE

Mod.	A	10-01-22							
Mod.									

N.ro Documento:
IF3A02EZZDXSE0100031A
UNITA' FUNZIONALE NM

Titolo:
MORSETTIERA X1
(INTERFACCIA DA CAMPO)

Scala:	=	
	+	
Comma:		
	Foglio	Segue
	46	47





CABLAGGIO INTERNO		CONNESSIONE INTERNA		MORSETTIERA XN		CONNESSIONE INTERNA		CABLAGGIO INTERNO	
N° FILO	DESTINAZIONE	TIPO MORS.	ACCESSORI	N° MORS.	DESTINAZIONE	N° FILO			
	RISERVA	*		1	RISERVA				
	RISERVA	*		2	RISERVA				
2561	189MT/SEB	*		3		2561			
-C/G	189MT/EB	*		4		-C/G			
3441	189MT/SSA1	*		5		3441			
+C/UPC	189MT/SSC1	*		6		+C/UPC			
3442	189MT/SSC2	*		7		3442			
+C/UPC	189MT/SSA2	*		8		+C/UPC			
	RISERVA	*		9	RISERVA				
	RISERVA	*		10	RISERVA				
2531	189SSM/SEB	*		11		2531			
-C/G	189SSM/EB	*		12		-C/G			
3421	189SSM/SSA1	*		13		3421			
+C/UPC	189SSM/SSC1	*		14		+C/UPC			
3422	189SSM/SSC2	*		15		3422			
+C/UPC	189SSM/SSA2	*		16		+C/UPC			
	RISERVA	*		17	RISERVA				
	RISERVA	*		18	RISERVA				
+C/UPP	64M/1	*		19		+C/UPP			
1971	64M/2	*		20		1971			
4432	64M/8	*		21		4432			
4431	64M/9	*		22		4431			
+AS	SS0/11	*		23		+AS			
2621	SS0/12	*		24		2621			
4452	SS0/21	*		25		4452			
4461	SS0/22	*		26		4461			
+AS	SI/13	*		27		+AS			
2641	SI/14	*		28		2641			
+AS	SAS/13	*		29		+AS			
2631	SAS/14	*		30		2631			
	RISERVA	*		31	RISERVA				
	RISERVA	*		32	RISERVA				
3551	UPP - A-m	*	○	33		3551			
	UPP - A-F	*	○	34					
+C/UPC	UPP - A-s	*	○	35		+C/UPC			
	UPP - A-B	*	○	36					
3581	UPP - A-r	*	○	37		3581			
	UPP - A-X	*	○	38					
	UPP - B-HH	*	○	39					
+C/UPC	UPP - A-n	*	○	40		+C/UPC			
	UPP - A-b	*	○	41					
	UPP - B-CC	*	○	42					
	RISERVA	*		43	RISERVA				
	RISERVA	*		44	RISERVA				
1495	UT0ccE - 8 (-15Vcc)	*	○	45					
1495	UT0ccN - 8 (-15Vcc)	*	○	46					
1495	UT0ccM - 8 (-15Vcc)	*	○	47		1495			
1496	UT0ccE - 2 (GND)	*	○	48					
1496	UT0ccN - 2 (GND)	*	○	49					
1496	UT0ccM - 2 (GND)	*	○	50		1496			

CABLAGGIO IN FILO
VERSO APPARECCHIATURE
SCOMPARTO

CABLAGGIO IN FILO

All rights are reserved for this document, even in case of issuance of a patent and registration of another industrial right. Misapplication, in particular reproduction or handing over to third parties is prohibited and actionable under civil and criminal law.

A termini di legge ci riserviamo la proprietà di questo documento con divieto di riproduzione, di consegnarlo o di renderlo comunque noto a ditte concorrenti o a terzi senza nostra autorizzazione.

- ACCESSORI**
-  SEPARATORE
 -  MORSETTO SEZIONABILE
 -  DISPOSITIVO DI CORTOCIRCUITO
 -  PONTICELLO IN FILO
 -  PONTICELLO METALLICO

 INIZIO INDICAZIONE DESTINAZIONE

 FINE INDICAZIONE DESTINAZIONE

* MORSETTI CABUR CBD.2

Mod.	A	10-01-22							
------	---	----------	--	--	--	--	--	--	--

N.ro Documento:
IF3A02EZZDXSE0100031A
UNITA' FUNZIONALE NM

Titolo:
MORSETTIERA XN

Scala:	=	
	+	
Comessa:		
	Foglio	Segue
	48	49

CABLAGGIO INTERNO		CONNESSIONE INTERNA		MORSETTIERA XN		CONNESSIONE INTERNA		CABLAGGIO INTERNO	
N° FILO	DESTINAZIONE	TIPO MORS.	ACCESSORI	N° MORS.	DESTINAZIONE	N° FILO			
1497	UT0ccE - 1 (+15Vcc)	*		51		1497			
1497	UT0ccN - 1 (+15Vcc)	*		52		1491			
1497	UT0ccM - 1 (+15Vcc)	*		53		1492			
1491	UT0ccE - 14 (lout)	*		54		1493			
1492	UT0ccE - 7 (V0)	*		55		1494			
Sch.	UT0ccE - Sch.	*		56		Sch.			
1493	UT0ccN - 14 (lout)	*		57		1498			
1494	UT0ccN - 7 (V0)	*		58		1499			
Sch.	UT0ccN - Sch.	*		59		Sch.			
1498	UT0ccM - 14 (lout)	*		60		1499			
1499	UT0ccM - 7 (V0)	*		61		Sch.			
Sch.	UT0cc - Sch.	*		62					
				≡					

CABLAGGIO IN FILO
VERSO APPARECCHIATURE
SCOMPARTO

CABLAGGIO IN FILO

All rights are reserved for this document, even in case of issuance of a patent and registration of another industrial right. Misapplication, in particular reproduction or handing over to third parties is prohibited and actionable under civil and criminal law.

A termini di legge ci riserviamo la proprietà di questo documento con divieto di riproduzione, di consegnarlo o di renderlo comunque noto a ditte concorrenti o a terzi senza nostra autorizzazione.

- ACCESSORI
- SEPARATORE
 - s MORSETTO SEZIONABILE
 - /// DISPOSITIVO DI CORTOCIRCUITO
 - PONTICELLO IN FILO
 - PONTICELLO METALLICO

⏚ INIZIO INDICAZIONE DESTINAZIONE ⏚ FINE INDICAZIONE DESTINAZIONE

* MORSETTI CABUR CBD.2

Mod.	A	10-01-22							
Mod.									

N.ro Documento:
IF3A02EZZDXSE0100031A
UNITA' FUNZIONALE NM

Titolo:
MORSETTIERA XN

Scala:	=	
	+	
Commissa:		
	Foglio	Segue
	49	50

CABLAGGIO INTERNO		CONNESSIONE INTERNA		MORSETTIERA X189TN		CONNESSIONE INTERNA		CABLAGGIO INTERNO	
N° FILO	DESTINAZIONE	TIPO MORS.	ACCESSORI	N° MORS.	DESTINAZIONE	N° FILO			
1621		*		1		1621			
-C/TN		*		2		-C/TN			
+AS		*		3		+AS			
2711		*		4		2711			
2721		*		5		2721			
2741		*		6		2741			
+C/UPC		*		7		2751			
2751		*		8		+C/UPC			
		*		9					
		*		10					
+C/UPC		*		11		+C/UPC			
3621		*		12		3621			
+C/UPC		*		13		+C/UPC			
3641		*		14		3641			
3642		*		15		3642			
3651		*		16		3651			
3661		*		17		3661			
4551		*		18		4551			
4552		*		19		4552			
4561		*		20		4561			
4571		*		21		4571			
4581		*		22		4581			
4582		*		23		4582			
	RISERVA	*		24	RISERVA				
	RISERVA	*		24	RISERVA				
				≡					

CABLAGGIO IN FILO VERSO CONNETTORE X189TN

CABLAGGIO IN FILO

All rights are reserved for this document, even in case of issuance of a patent and registration of another industrial right. Misapplication, in particular reproduction or handing over to third parties is prohibited and actionable under civil and criminal law.

A termini di legge ci riserviamo la proprietà di questo documento con divieto di riproduzione, di consegnarlo o di renderlo comunque noto a ditte concorrenti o a terzi senza nostra autorizzazione.

- ACCESSORI**
- SEPARATORE
 - s MORSETTO SEZIONABILE
 - /// DISPOSITIVO DI CORTOCIRCUITO
 - PONTICELLO IN FILO
 - PONTICELLO METALLICO

⏏ INIZIO INDICAZIONE DESTINAZIONE ⏏ FINE INDICAZIONE DESTINAZIONE

* MORSETTI CABUR CBD.2

Mod.	A	10-01-22							
Mod.									

N.ro Documento:
IF3A02EZZDXSE0100031A
 UNITA' FUNZIONALE NM

Titolo:
MORSETTIERA X189TN

Scala:	=	
	+	
Commissa:		
	Foglio	Segue
	50	51

All rights are reserved for this document, even in case of issuance of a patent and registration of another industrial right. Misapplication, in particular reproduction or handing over to third parties is prohibited and actionable under civil and criminal law.

A termini di legge ci riserviamo la proprietà di questo documento con divieto di riproduzione, di consegnarlo o di renderlo comunque noto a ditte concorrenti o a terzi senza nostra autorizzazione.

CONNETTORE XC1

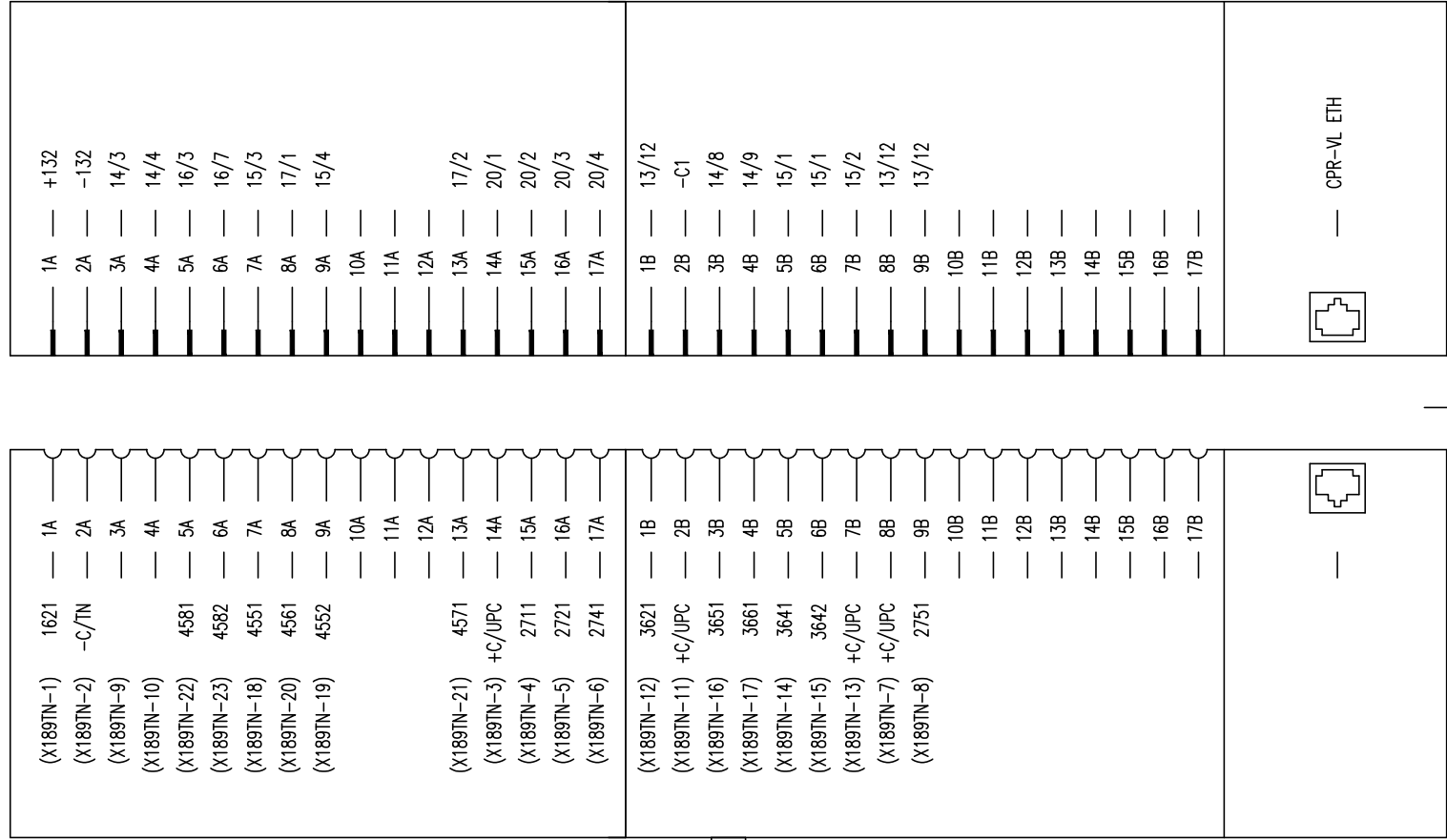

FEMMINA



MASCCHIO



CORDONE



CORTOCIRCUITATORE



LATO QUADRO NEGATIVO



Mod.	A	10-01-22						
Mod.								

N.ro Documento:
IF3A02EZZDXSE0100031A
 UNITA' FUNZIONALE NM

Titolo:
CONNETTORE XC1

Scala:	=	
	+	
Comessa:		
	Foglio	Segue
	51	54

Pos.	SIGLA	Fg.	DESCRIZIONE	TIPO	COSTRUTTORE	Q.tà	NOTA	Pos.	SIGLA	Fg.	DESCRIZIONE	TIPO	COSTRUTTORE	Q.tà	NOTA
1	CH "C"	09	SERRATURA DI BLOCCO PORTA	SBP1	AREL	1	/	19	QC	16	SEZIONATORE TRIPOLARE COMPLETO DI CONTATTO AUSILIARIO	OT 40F3 + 0A1G01	ABB	1	/
2	43 RL	13	MICROCOMMUTATORE A CHIAVE, MOSTRINA QUADRA, 2 POSIZIONI Fisse "REMOTO-LOCALE", CHIAVE ESTRAIBILE IN POSIZIONE "REMOTO"	FRMC 6 IP20 2/4 CHIAVE	COMETRIC	1	/	20	QG-QAS QUPP-QUPC QSA	16	INTERRUTTORE MAGNETOTERMICO BIPOLARE, CURVA K-3A COMPLETO DI CONTATTI DI SEGNALAZIONE (SCATTATO)	S202MK3 UC + S2C-S/H6R	ABB	5	/
3	143TS	13	MICROCOMMUTATORE A CHIAVE, 2 POSIZIONI Fisse "TERRA-SERVIZIO", CHIAVE ESTRAIBILE IN POSIZIONE "TERRA", COMPLETO DI CONTATTI AUX.	ZB4BG2 + ZB4BZ101 + ZBE101 + ZBE102	TELEMECANIQUE	1	/	21	Q189TN	16	INTERRUTTORE MAGNETOTERMICO BIPOLARE, CURVA K-10A COMPLETO DI CONTATTI DI SEGNALAZIONE (SCATTATO)	S202MK10 UC + S2C-S/H6R	ABB	1	/
4	189SSM	14	SEZIONATORE UNIPOLARE, COMPLETO DI PULSANTE LUMINOSO E BOBINA DI BLOCCO 132Vcc, COMANDO MANUALE, CONTATTI AUS. 4NA+4NC, CHIAVE DI BLOCCO CON FINECORSO	MSXR-3-4-100-G + MCXR-SX-L-M-C-R	MONT-ELE	1	/	22							
5	189MT	14	SEZIONATORE BIPOLARE, COMPLETO DI PULSANTE LUMINOSO E BOBINA DI BLOCCO 132Vcc, COMANDO MANUALE, CONTATTI AUS. 4NA+4NC, CHIAVE DI BLOCCO CON FINECORSO	MSXR-3-2-56-G-B + MCXR-SX-A-M-C-BD-R	MONT-ELE	1	/	23	UPP	18	RELE' DI PROTEZIONE E DIAGNOSTICA ALIMENTAZIONE AUS. 132Vcc,	TF-RP21NM	TELFER	1	/
6	189TN	14	DISPOSITIVO CORTOCIRCUITATORE, ALIMENTAZIONE AUSILIARIA 132Vcc,	LBR-gn 132Vdc - UFM	COET	1	/	24	KAG	20	RELE' AUSILIARIO, 2 CONTATTI DA 10A, ALIM. BOBINA 132Vcc COMPLETO DI ZOCCOLO	POKSF10 C132-KB + 50IP20-F1	AMRA	1	/
7	TAccM	14	SHUNT 6000A - 60mV	SH600060-STD	RUDA	1	/	25							
8	FM	14	FUSIBILE 3600Vcc-3A	CC35B0DKCV3 GRB600Q3M-4000V	FERRAZ	1	/	26							
9	64M	14	RELE' DI MASSA INSERZIONE DIRETTA SU SBARRE, COMPLETO DI CONTATTI AUSILIARI 1NA+1NC (cat. 794/289) TAR:70A (RIPRISTINABILE)	794/289	ABB	1	/	27							
10	T0ccN T0ccE T0ccM	14	TA AD EFFETTO HALL	HAX-500-S	LEM	3	/	28	HSI	26	LAMPADA DI SEGNALAZIONE MULTILED, ALIM. 132Vcc COLORE VERDE	HD16/18.SFT. GG.132Vdc	DOMO	1	/
11	U0ccN U0ccE U0ccM	14	CONVERTITORE TENSIONE CORRENTE PER TA AD EFFETTO HALL	VACB084-20	MONT-ELE	3	/	29	KSSO KSI-KSAS	26	RELE' AUSILIARIO, 2 CONTATTI DA 10A, ALIM. BOBINA 132Vcc COMPLETO DI ZOCCOLO	POKSF10 C132-KB + 50IP20-F1	AMRA	3	/
12	UVT	14	CONVERTITORE DI TENSIONE A F.O. INGRESSO DIRETTO 4000V, ALIM. AUS. 132Vcc	METRO-TV	MONT-ELE	1	/	30							
13	UIT	14	CONVERTITORE DI CORRENTE A F.O. INSERZIONE SU SHUNT 6000A-60mV, ALIM. AUS. 132Vcc	METRO-TI	MONT-ELE	1	/	31							
14								32	KAU 189TN C 189TN	27	RELE' AUSILIARIO, 2 CONTATTI DA 10A, ALIM. BOBINA 132Vcc COMPLETO DI ZOCCOLO	POKSF10 C132-KB + 50IP20-F1	AMRA	2	/
16	SSO	14	FINECORSO PANNELLO VANO SBARRE OMNIBUS, COMPLETO DI 2 CONTATTI NC CON RISCANTRO INSERITO	FR993D2	PIZZATO	1	/	33	H 189TN	27	SEGNALATORE A CROCE MULTILED, ALIM. 132Vcc, MOSTRINA TONDA (GIALLO-VERDE) NEGATIVO COMUNE E DIODO DI BLOCCO	HD16/24.CRT. YG.132Vdc NC PD	DOMO	1	/
17	SAS	14	FINECORSO PORTA ACCESSO SCOMPARTO, COMPLETO DI 1 CONTATTO NA E 1 CONTATTO NC	FR693D2	PIZZATO	1	/	34	HAUX 189TN	27	LAMPADA DI SEGNALAZIONE MULTILED, ALIM. 132Vcc COLORE VERDE	HD16/18.SFT. GG.132Vdc	DOMO	1	/
18	SI	14	FINECORSO CARRELLO INSERITO, COMPLETO DI 1 CONTATTO NA E 1 CONTATTO NC	E100-00-EI	ERSCE	1	/	35							

NOTE:
.....
.....

Mod.	A	10-01-22	Mod.	N.ro Documento:	IF3A02EZZDXSE0100031A UNITA' FUNZIONALE NM	Titolo:	ELENCO APPARECCHIATURE	Scala:	=
									Comessa:

