

COMMITTENTE:



DIREZIONE LAVORI:



APPALTATORE:  
CONSORZIO:



SOCI:



PROGETTAZIONE:  
MANDATARIA:



MANDANTI:



### PROGETTO ESECUTIVO

**ITINERARIO NAPOLI - BARI  
RADDOPPIO TRATTA APICE - ORSARA  
I LOTTO FUNZIONALE APICE - HIRPINIA  
SE00 - SOTTOSTAZIONI ELETTRICHE**

**SE01 - SSE ARIANO**

**QUADRI DI COMANDO E CONTROLLO**

**RADDRIZZATORE 5,4 MW - 3kVcc CON TELAI IN PARALLELO IN APPARECCHIATURA BLINDATA - RZA**

APPALTATORE	DIRETTORE DELLA PROGETTAZIONE	PROGETTISTA
Consorzio HIRPINIA AV Il Direttore Tecnico Ing. P. M. Gianvecchio 08/02/2022	Il Responsabile integrazione fra le varie prestazioni specialistiche Ing. G. Cassani	 Ing. M. De Leo

COMMESSA	LOTTO	FASE	ENTE	TIPO DOC.	OPERA/DISCIPLINA	PROGR.	REV.	SCALA:
IF3A	02	E	ZZ	DX	SE0100	034	A	/

Rev.	Descrizione	Redatto	Data	Verificato	Data	Approvato	Data	Autorizzato Data
A	C 08.00 - Emissione 180gg	E. Pezza	08/02/2022	R. Stella	08/02/2022	M Simeone	08/02/2022	Ing. M. Simeone
								08/02/2022

File: IF3A02EZZDXSE0100034A.dwg

n.Elab.:

INDICE

PAG.	REVISIONE								PAG.	REVISIONE							
	A	B	C	D	E	F	G	H		A	B	C	D	E	F	G	H
01	X								34	X							
02	X								35	X							
03	X								36	X							
04	X								37	X							
05	X								38	X							
06	X								39	X							
07	X								40	X							
08	X								41	X							
									42	X							
10	X								43	X							
11	X								44	X							
12	X																
13	X								46	X							
14	X								47	X							
15	X																
16	X																
17	X																
18	X																
19	X																
20	X																
21	X																
22	X																
23	X																
24	X																
25	X																
26	X																
27	X																
28	X																
29	X																
30	X																
31	X																
32	X																
33	X																

IMPIANTO

SSE ARIANO

TITOLO

RADDRIZZATORE 5,4MW CON TELAI IN APPARECCHIATURE BLINDATA – RZA  
INGOMBRO QUADRO, SCHEMA FUNZIONALE

COMMESSA

All rights are reserved for this document, even in case of issuance of a patent and registration of another industrial right. Misapplication, in particular reproduction or handing over to third parties is prohibited and actionable under civil and criminal law.

A termini di legge ci riserviamo la proprietà di questo documento con divieto di riproduzione, di consegnarlo o di renderlo comunque noto a ditte concorrenti o a terzi senza nostra autorizzazione.

Mod.	A	08/02/2022	Mod.						
------	---	------------	------	--	--	--	--	--	--

N.ro Documento:  
**IF3A02EZZDXSE0100034A**  
RADDRIZZATORE RZA

Titolo:  
INDICE REVISIONI

Scala:	=	
	+	
Commissa:		
	Foglio	Segue
	02	03

	1	2	3	4	5	6	7	8	9
A	<p>SIGLA QUADRO : RZA</p> <p><b>NORMA CEI EN 50123-1/6</b></p> <p>TENSIONE NOMINALE LATO C.A. : 2710V</p> <p>FREQUENZA : 50Hz</p> <p>TENSIONE NOMINALE A VOUTO (VALORE MEDIO) : 3600 ± 300V</p> <p>POTENZA NOMINALE : 5400kW (2x2700kW)</p> <p>COLLEGAMENTO : PONTE DI GRAETZ TRIFASE</p> <p>FORMAZIONE DI CIASCUN PONTE : 6x1x4 DIODI</p> <p>SISTEMA ELETTRICO : CC</p> <p>CORRENTE CONTINUATIVA NOMINALE : 1500A (2x750A)</p> <p>SOVRACCARICO PER 2h (200%) : 3000A (2x1500A)</p> <p>SOVRACCARICO PER 5' (233%) : 3500A (2x1750A)</p> <p>TENSIONE DI ESERCIZIO CIRCUITI AUSILIARI : 132Vcc</p> <p>TENSIONE DI PROVA A FREQUENZA INDUSTRIALE PER I CIRCUITI AUSILIARI : 2kV per 1'</p> <p>TENSIONE DI PROVA A FREQUENZA INDUSTRIALE PER I CIRCUITI DI POTENZA (QUADRO) (U<sub>a</sub>) - VERSO TERRA E TRA LE FASI : 18,5kV per 1'</p> <p>TENSIONE DI PROVA A IMPULSO ATMOSFERICO (QUADRO) (U<sub>ni</sub>) : 40kV (1,2/50 μs)</p> <p>GRADO DI PROTEZIONE DEL QUADRO SULLE PARETI : (IP) 30</p> <p>GRADO DI PROTEZIONE DEL TETTO : (IP) 21</p> <p>INGRESSO / USCITA CAVI : DAL BASSO</p> <p>ACCESSIBILITA' : FRONTE</p> <p>ESECUZIONE IN CARPENTERIA METALLICA</p> <p>COLORE ESTERNO : RAL 7030</p> <p>ALTEZZA LUOGO DI INSTALLAZIONE (slm) : ≤2000m.</p> <p>TEMPERATURA AMBIENTE MINIMA DI FUNZIONAMENTO min (°C) : -10</p> <p>TEMPERATURA AMBIENTE MASSIMA DI FUNZIONAMENTO max. (°C) : +45</p> <p>TEMPERATURA DI DIMENSIONAMENTO MEDIA GIORNALIERA (°C) : +35</p> <p>TEMPERATURA DI TRASPORTO E/O STOCCAGGIO (°C) : -25 ÷ +70</p> <p>UMIDITA' : &lt;70%</p>								A
B									B
C									C
D									D
E									E
F									F
	1	2	3	4	5	6	7	8	9

All rights are reserved for this document, even in case of issuance of a patent and registration of another industrial right. Misapplication, in particular reproduction or handing over to third parties is prohibited and actionable under civil and criminal law.

A termini di legge ci riserviamo la proprietà di questo documento con divieto di riproduzione, di consegnarlo o di renderlo comunque noto a ditte concorrenti o a terzi senza nostra autorizzazione.

Mod.	A	08/02/2022							
Mod.									

N.ro Documento:  
**IF3A02EZZDXSE0100034A**  
 RADDRIZZATORE RZA

Titolo:  
 DESCRIZIONE QUADRO

Scala:	=	
	+	
Commissa:		
	Foglio	Segue
	03	04

	1	2	3	4	5	6	7	8	9												
A	<b>NOTE</b>																				
B	<p>1 - CIRCUITI AUSILIARI E DI POTENZA NON ALIMENTATI.</p> <p>2 - SCOMPARTO RADDRIZZATORE RAPPRESENTATO IN POSIZIONE DI CARRELLO SEZIONATO</p> <p>3 - SEZIONATORE ESAPOLARE 89E RAPPRESENTATO IN POSIZIONE DI APERTO E NON BLOCCATO</p> <p>4 - SEZIONATORE DI TERRA 89T-TG RAPPRESENTATO IN POSIZIONE DI APERTO</p> <p>5 - SEZIONATORE DI TERRA 89T-Rz RAPPRESENTATO IN POSIZIONE DI APERTO</p> <p>6 - FINECORSA "SI" E "SS" RAPPRESENTATI IN POSIZIONE DI NON SCHIACCIATI CON CARRELLO IN POSIZIONE DI SEZIONATO.</p> <p>7 - FINECORSA "LSO" RAPPRESENTATI IN POSIZIONE DI SCHIACCIATI CON SEZIONATORE APERTO.</p> <p>8 - FINECORSA "LSC" RAPPRESENTATI IN POSIZIONE DI NON SCHIACCIATI CON SEZIONATORE APERTO.</p>																				
C	<b>SEZIONE CONDUTTORI</b>																				
D	<p>1 - I CONDUTTORI DI ALIMENTAZIONE, COMANDO E SEGNALAZIONE SONO DI SEZIONE 1,5mmq (N07G9-K).</p> <p>2 - I CONDUTTORI DEL RACCORDO FLESSIBILE DEL CONNETTORE XC1A/XC2A SONO DI SEZIONE 1mmq (N07G9-K).</p>																				
E																					
F	<table border="1"> <tr> <td>Mod.</td> <td>A</td> <td>08/02/2022</td> </tr> <tr> <td>Mod.</td> <td></td> <td></td> </tr> <tr> <td>Mod.</td> <td></td> <td></td> </tr> </table>		Mod.	A	08/02/2022	Mod.			Mod.			N.ro Documento: <b>IF3A02EZZDXSE0100034A</b> RADDRIZZATORE RZA			Titolo: NOTE E SEZIONI CONDUTTORI			Scala: = +		Foglio 04	Segue 05
Mod.	A	08/02/2022																			
Mod.																					
Mod.																					
	1	2	3	4	5	6	7	8	9												

All rights are reserved for this document, even in case of issuance of a patent and registration of another industrial right. Misapplication, in particular reproduction or handing over to third parties is prohibited and actionable under civil and criminal law.

A termini di legge ci riserviamo la proprietà di questo documento con divieto di riproduzione, di consegnarlo o di renderlo comunque noto a ditte concorrenti o a terzi senza nostra autorizzazione.

		1	2	3	4	5	6	7	8	9	
		SIMBOLO	DESCRIZIONE	SIMBOLO	DESCRIZIONE	SIMBOLO	DESCRIZIONE	SIMBOLO	DESCRIZIONE		
A			INTERRUTTORE DI POTENZA		CONTATTO DI POSIZIONE DI CHIUSURA (FINE CORSA)		SCARICATORE DI SOVRATENSIONE				
			SEZIONATORE		CONTATTO DI POSIZIONE DI APERTURA (FINE CORSA)		RESISTENZA				
			INTERRUTTORE DI MANOVRA - SEZIONATORE		SUONERIA		RESISTENZA VARIABILE				
B			INTERRUTTORE DI MANOVRA - SEZIONATORE CON FUSIBILE		SIRENA		ELEMENTO RISCALDANTE (SCALDIGLIA)				
			SEZIONATORE CON FUSIBILE INCORPORATO		RONZATORE		VARISTORE				
			INTERRUTTORE DI POTENZA AD APERTURA AUTOMATICA		STRUMENTO INDICATORE (*INSERIRE SIGLA GRANDEZZA ELETTRICA)		FUSIBILE				
C			INTERRUTTORE DI POTENZA AD APERTURA AUTOMATICA, FUNZIONANTE PER CORRENTE DIFFERENZIALE		STRUMENTO REGISTRATORE (*INSERIRE SIGLA GRANDEZZA ELETTRICA)		RELE' TERMICO				
			INTERRUTTORE DI POTENZA AD APERTURA AUTOMATICA, FUNZIONANTE PER EFFETTO MAGNETICO		STRUMENTO INTEGRATORE (CONTATORE) (*INSERIRE SIGLA GRANDEZZA ELETTRICA)		RELE' A CARTELLINO				
			INTERRUTTORE DI POTENZA AD APERTURA AUTOMATICA, FUNZIONANTE PER EFFETTO MAGNETOTERMICO		STRUMENTO INDICATORE MULTIFUNZIONE DIGITALE		BOBINA DI COMANDO DI CONTATTORE / RELE'				
D			INTERRUTTORE DI POTENZA AD APERTURA AUTOMATICA, MAGNETOTERMICO E DIFFERENZIALE		CONVERTITORE ALTERNATA / CONTINUA		BOBINA DI COMANDO DI RELE' AD AGGANCIO MECCANICO (PASSO-PASSO)				
			CONTATTORE (CONTATTO DI CHIUSURA)		CONVERTITORE SEGNALE OTTICO / CONTINUA		BOBINA DI COMANDO DI RELE' CON RITARDO ALL'ECCITAZIONE				
			CONTATTORE (CONTATTO DI APERTURA)		DIODO		BOBINA DI COMANDO DI RELE' CON RITARDO ALLA DISECCITAZIONE				
E			CONTATTO DI CHIUSURA (APERTO A RIPOSO)		LAMPADA DI SEGNALAZIONE A LED (RO=ROSSA,BI=BIANCA, VE=VERDE,GI=GIALLA,BL=BLU)		INTERRUTTORE ORARIO				
			CONTATTO DI APERTURA (CHIUSO A RIPOSO)		SEGNALATORE LUMINOSO A CROCE		ELEMENTO FOTOSENSIBILE				
			CONTATTO DI CHIUSURA CON COMANDO A PULSANTE		LAMPADA DI SEGNALAZIONE (RO=ROSSA,BI=BIANCA, VE=VERDE,GI=GIALLA,BL=BLU)		VALVOLA SOULE'				
F			CONTATTO DI APERTURA CON COMANDO A PULSANTE		TRASFORMATORE A TRE AVVOLGIMENTI		BLOCCO MECCANICO TRA DUE APPARECCHI				
			CONTATTO DI CHIUSURA CHIUSURA RITARDATA ALLA ECCITAZIONE DEL RELE'		TRASFORMATORE A DUE AVVOLGIMENTI (TRASFORMATORE DI TENSIONE TV)		COMANDO A CHIAVE				
			CONTATTO DI APERTURA APERTURA RITARDATA ALLA ECCITAZIONE DEL RELE'		TRASFORMATORE DI CORRENTE TA		SPINA / PRESA				
G			CONTATTO DI CHIUSURA APERTURA RITARDATA ALLA DISECCITAZIONE DEL RELE'		TRASFORMATORE TOROIDALE		SPINA / PRESA E/O INDICAZIONE DI APPARECCHIATURA SEZIONABILE				
			CONTATTO DI APERTURA CHIUSURA RITARDATA ALLA DISECCITAZIONE DEL RELE'		SHUNT (DERIVATORE RESISTIVO)		TERRA				
			CONTATTO DI CHIUSURA DI RELE' TERMICO		TRASFORMATORE A DUE AVVOLGIMENTI CON SCHERMO		MASSA				
H			CONTATTO DI APERTURA DI RELE' TERMICO		INDUTTANZA / AVVOLGIMENTO		TERMINALE DI APPARECCHIATURE O MORSETTO				
			SELETTORE A DUE POSIZIONI		BATTERIA (ACCUMULATORI)		MORSETTO				
			SELETTORE A TRE POSIZIONI		RADDRIZZATORE		MORSETTO PORTAFUSIBILE				
I			CONTATTO DI SCAMBIO		CONDENSATORE		MORSETTO CON SPINA PER CONNETTORE				
		Mod. A	08/02/2022								
					N.ro Documento: <b>IF3A02EZZDXSE0100034A</b> RADDRIZZATORE RZA			Titolo: <b>LEGENDA SIMBOLI</b>			Scala: =
									Commissa:	Foglio 05	Segue 06

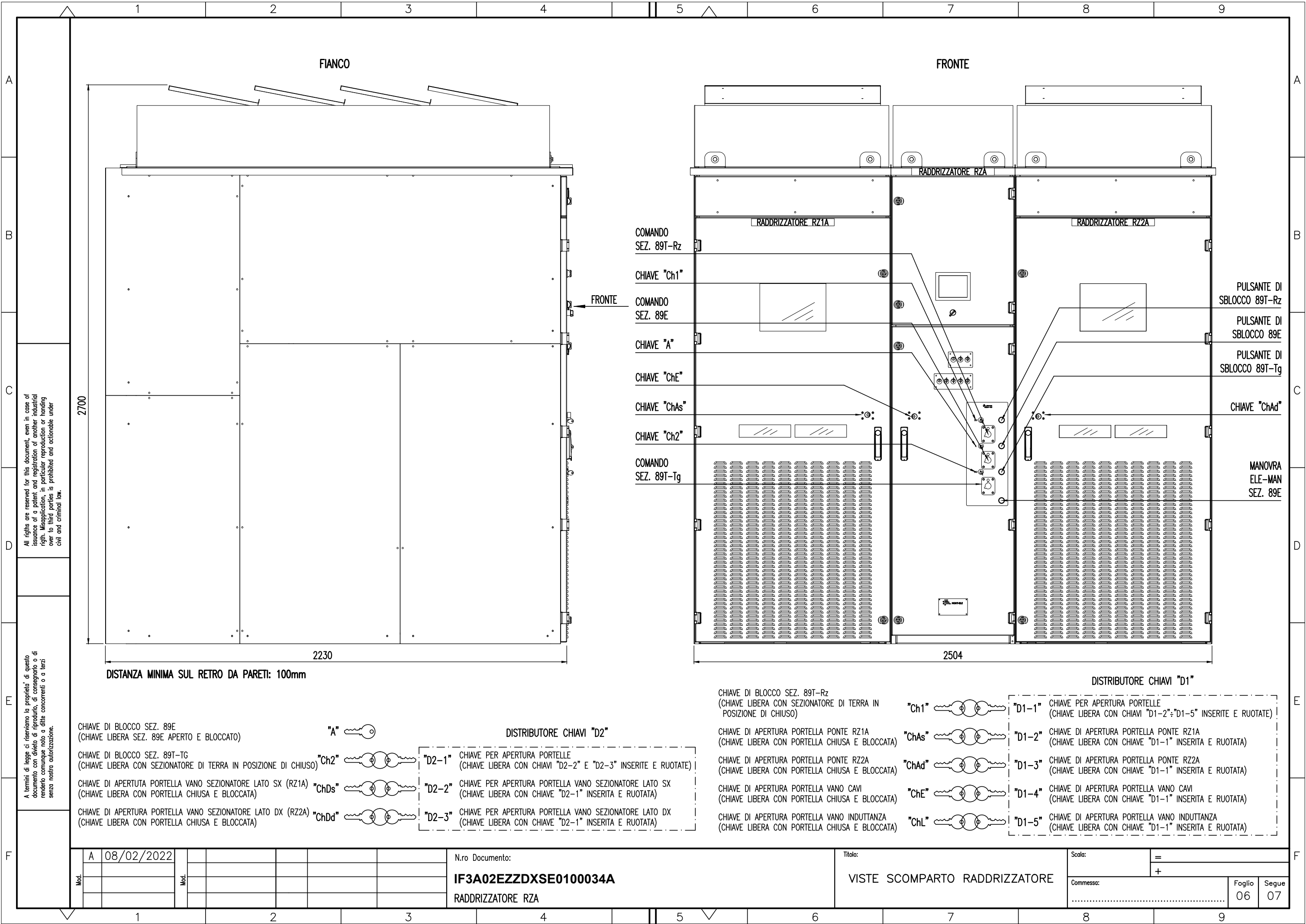

All rights are reserved for this document, even in case of issuance of a patent and registration of another industrial right. Misapplication, in particular reproduction or handing over to third parties is prohibited and actionable under civil and criminal law.

A termini di legge ci riserviamo la proprietà di questo documento con divieto di riproduzione, di consegna o di renderlo comunque noto a ditte concorrenti o a terzi senza nostra autorizzazione.

- CHIAVE DI BLOCCO SEZ. 89E  
(CHIAVE LIBERA SEZ. 89E APERTO E BLOCCATO)
- CHIAVE DI BLOCCO SEZ. 89T-TG  
(CHIAVE LIBERA CON SEZIONATORE DI TERRA IN POSIZIONE DI CHIUSO)
- CHIAVE DI APERTURA PORTELLA VANO SEZIONATORE LATO SX (RZ1A)  
(CHIAVE LIBERA CON PORTELLA CHIUSA E BLOCCATA)
- CHIAVE DI APERTURA PORTELLA VANO SEZIONATORE LATO DX (RZ2A)  
(CHIAVE LIBERA CON PORTELLA CHIUSA E BLOCCATA)

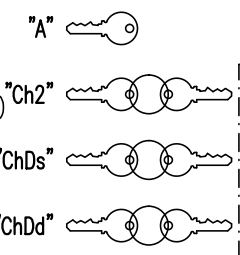

- DISTRIBUTORE CHIAVI "D2"**
- "D2-1" CHIAVE PER APERTURA PORTELLE  
(CHIAVE LIBERA CON CHIAVI "D2-2" E "D2-3" INSERITE E RUOTATE)
  - "D2-2" CHIAVE PER APERTURA PORTELLA VANO SEZIONATORE LATO SX  
(CHIAVE LIBERA CON CHIAVE "D2-1" INSERITA E RUOTATA)
  - "D2-3" CHIAVE PER APERTURA PORTELLA VANO SEZIONATORE LATO DX  
(CHIAVE LIBERA CON CHIAVE "D2-1" INSERITA E RUOTATA)

- CHIAVE DI BLOCCO SEZ. 89T-Rz  
(CHIAVE LIBERA CON SEZIONATORE DI TERRA IN POSIZIONE DI CHIUSO)
- CHIAVE DI APERTURA PORTELLA PONTE RZ1A  
(CHIAVE LIBERA CON PORTELLA CHIUSA E BLOCCATA)
- CHIAVE DI APERTURA PORTELLA PONTE RZ2A  
(CHIAVE LIBERA CON PORTELLA CHIUSA E BLOCCATA)
- CHIAVE DI APERTURA PORTELLA VANO CAVI  
(CHIAVE LIBERA CON PORTELLA CHIUSA E BLOCCATA)
- CHIAVE DI APERTURA PORTELLA VANO INDUTTANZA  
(CHIAVE LIBERA CON PORTELLA CHIUSA E BLOCCATA)

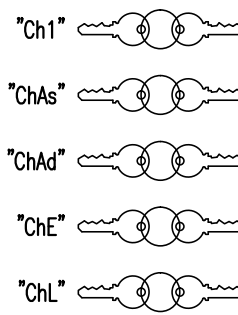

- DISTRIBUTORE CHIAVI "D1"**
- "D1-1" CHIAVE PER APERTURA PORTELLE  
(CHIAVE LIBERA CON CHIAVI "D1-2" e "D1-5" INSERITE E RUOTATE)
  - "D1-2" CHIAVE DI APERTURA PORTELLA PONTE RZ1A  
(CHIAVE LIBERA CON CHIAVE "D1-1" INSERITA E RUOTATA)
  - "D1-3" CHIAVE DI APERTURA PORTELLA PONTE RZ2A  
(CHIAVE LIBERA CON CHIAVE "D1-1" INSERITA E RUOTATA)
  - "D1-4" CHIAVE DI APERTURA PORTELLA VANO CAVI  
(CHIAVE LIBERA CON CHIAVE "D1-1" INSERITA E RUOTATA)
  - "D1-5" CHIAVE DI APERTURA PORTELLA VANO INDUTTANZA  
(CHIAVE LIBERA CON CHIAVE "D1-1" INSERITA E RUOTATA)

DISTANZA MINIMA SUL RETRO DA PARETI: 100mm

Mod.	A	08/02/2022	Mod.					
------	---	------------	------	--	--	--	--	--

N.ro Documento:  
**IF3A02EZZDXSE0100034A**  
RADDRIZZATORE RZA

Titolo:  
**VISTE SCOMPARTO RADDRIZZATORE**

Scala:	=	
	+	
Commissa:		
	Foglio	Segue
	06	07

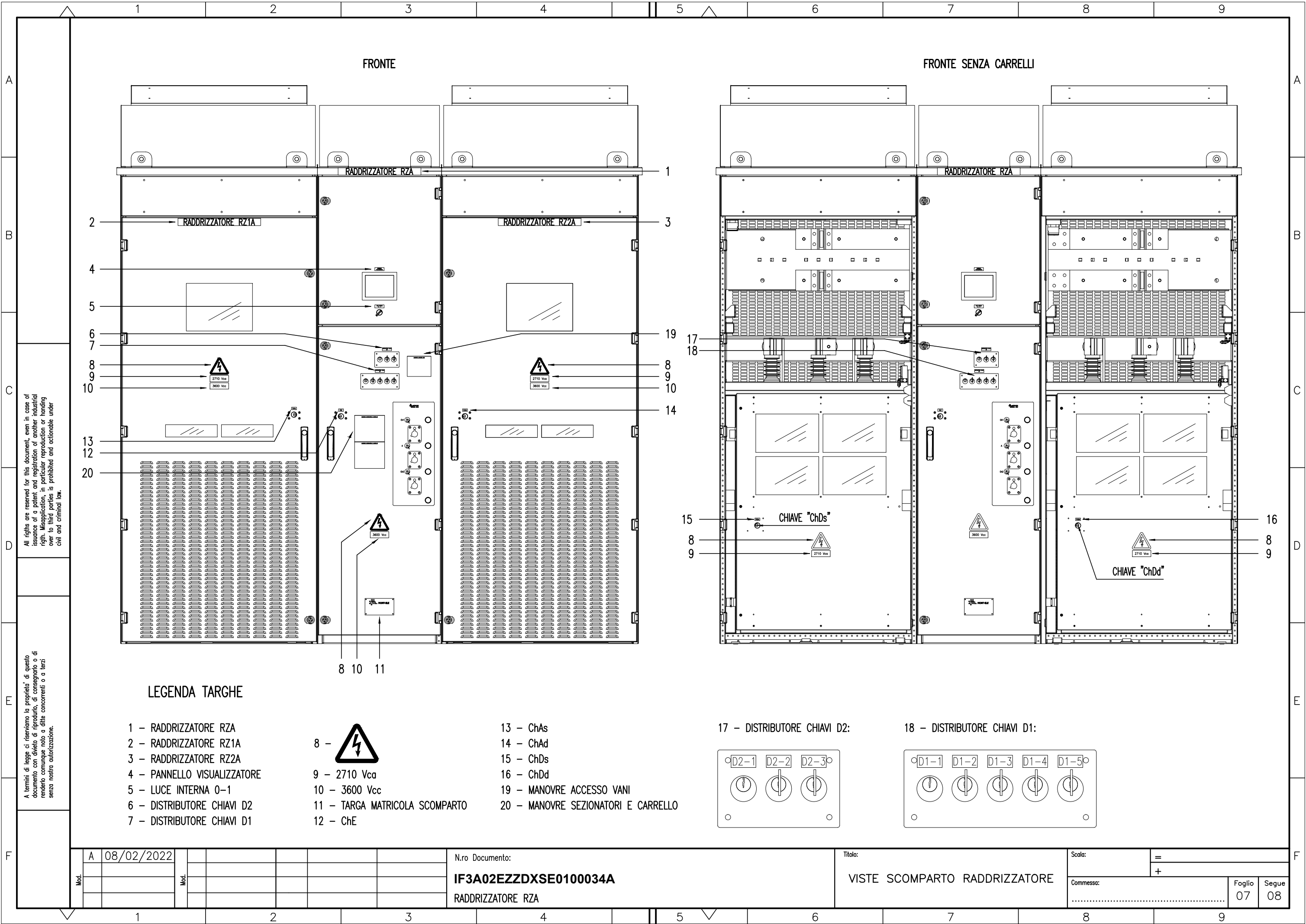

All rights are reserved for this document, even in case of issuance of a patent and registration of another industrial right. Misapplication, in particular reproduction or handing over to third parties is prohibited and actionable under civil and criminal law.

A termini di legge ci riserviamo la proprietà di questo documento con divieto di riproduzione, di consegnarlo o di renderlo comunque noto a ditte concorrenti o a terzi senza nostra autorizzazione.

**LEGENDA TARGHE**

- |                             |   |                                     |
|-----------------------------|---|-------------------------------------|
| 1 - RADDRIZZATORE RZA       | 8 -  | 13 - ChAs                           |
| 2 - RADDRIZZATORE RZ1A      | 9 - 2710 Vca  | 14 - ChAd                           |
| 3 - RADDRIZZATORE RZ2A      | 10 - 3600 Vcc   | 15 - ChDs                           |
| 4 - PANNELLO VISUALIZZATORE | 11 - TARGA MATRICOLA SCOMPARTO  | 16 - ChDd                           |
| 5 - LUCE INTERNA 0-1        | 12 - ChE  | 19 - MANOVRE ACCESSO VANI           |
| 6 - DISTRIBUTORE CHIAVI D2  |   | 20 - MANOVRE SEZIONATORI E CARRELLO |
| 7 - DISTRIBUTORE CHIAVI D1  |   |                                     |

17 - DISTRIBUTORE CHIAVI D2:

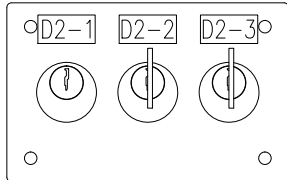

18 - DISTRIBUTORE CHIAVI D1:

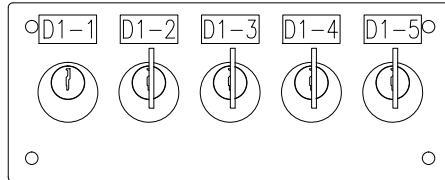

Mod.	A	08/02/2022						
Mod.								

N.ro Documento:  
**IF3A02EZZDXSE0100034A**  
 RADDRIZZATORE RZA

Titolo:  
**VISTE SCOMPARTO RADDRIZZATORE**

Scala:	=	
	+	
Commissa:		
	Foglio	Segue
	07	08

# PANNELLO VISUALIZZATORE

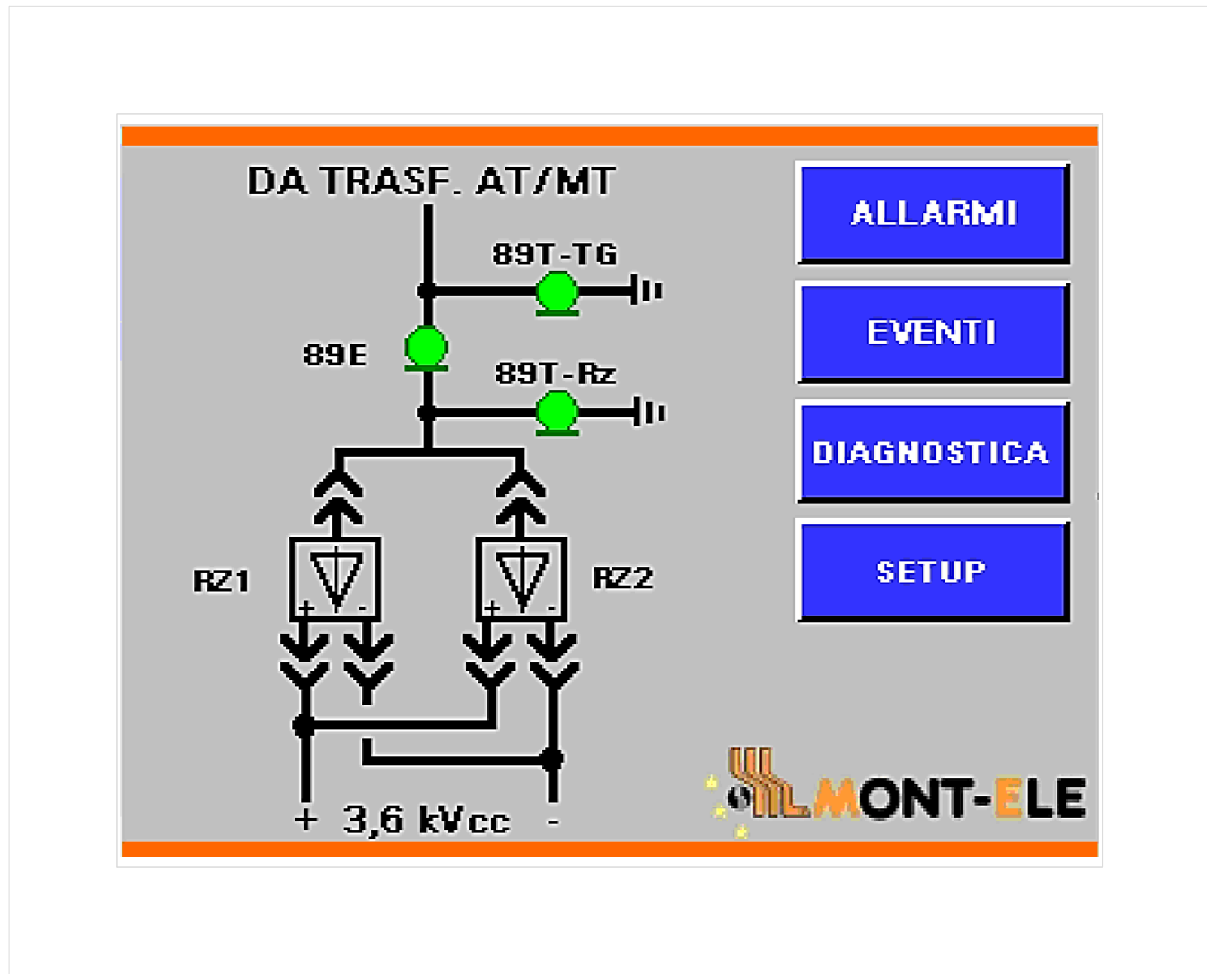

All rights are reserved for this document, even in case of issuance of a patent and registration of another industrial right. Misapplication, in particular reproduction or handing over to third parties is prohibited and actionable under civil and criminal law.

A termini di legge ci riserviamo la proprietà di questo documento con divieto di riproduzione, di consegnarlo o di renderlo comunque noto a ditte concorrenti o a terzi senza nostra autorizzazione.

Mod.	A	08/02/2022						
Mod.								

N.ro Documento:  
**IF3A02EZZDXSE0100034A**  
 RADDRIZZATORE RZA

Titolo:  
**PANNELLO VISUALIZZATORE**

Scala:	=	
	+	
Commissa:		
	Foglio	Segue
	08	10



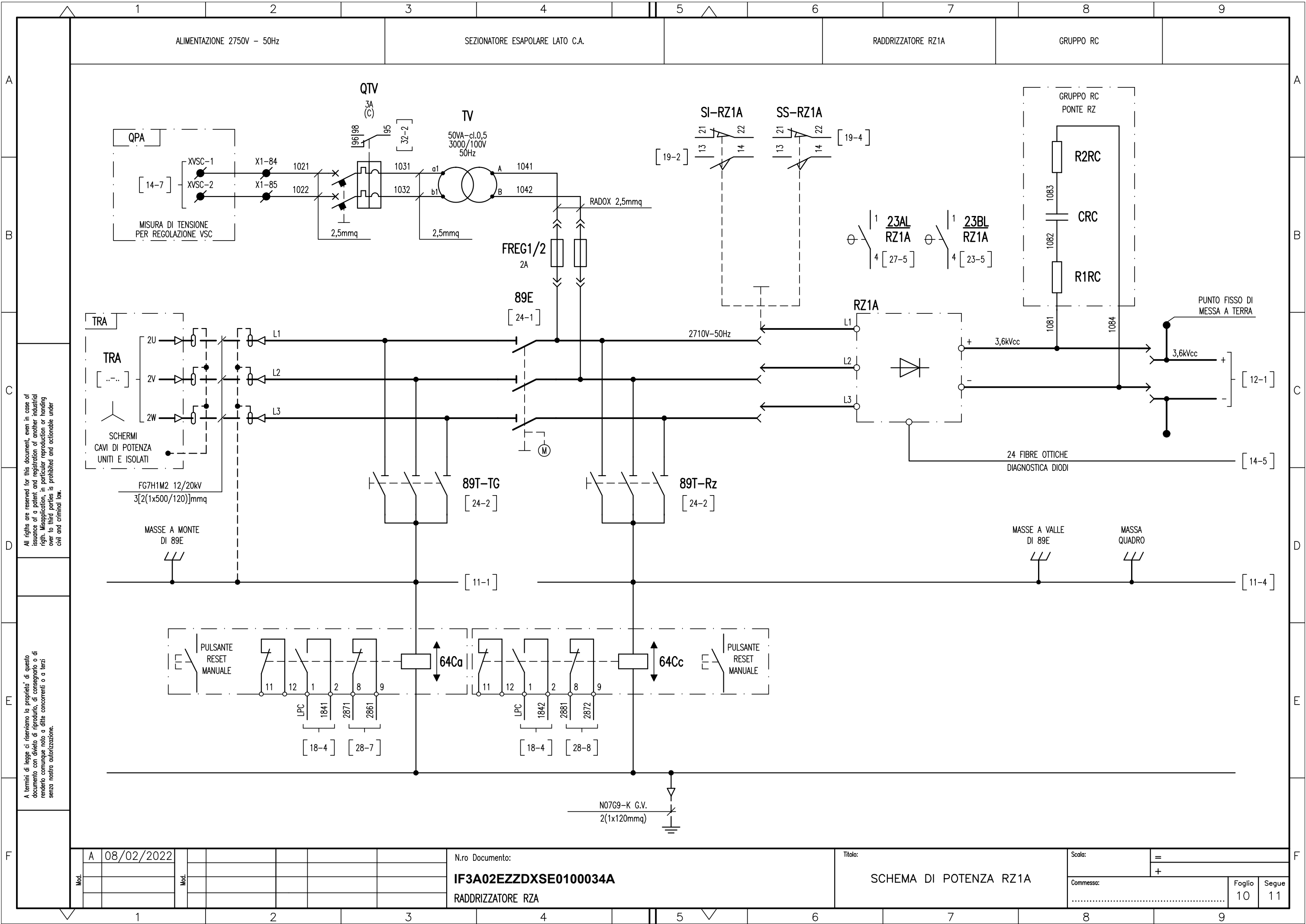

All rights are reserved for this document, even in case of issuance of a patent and registration of another industrial right. Misapplication, in particular reproduction or handing over to third parties is prohibited and actionable under civil and criminal law.

A termini di legge ci riserviamo la proprietà di questo documento con divieto di riproduzione, di consegna o di renderlo comunque noto a ditte concorrenti o a terzi senza nostra autorizzazione.

Mod.	A	08/02/2022							
Mod.									

N.ro Documento:  
**IF3A02EZZDXSE0100034A**  
 RADDRIZZATORE RZA

Titolo:  
**SCHEMA DI POTENZA RZ1A**

Scala:	=	
	+	
Commissa:		
	Foglio	Segue
	10	11

ALIMENTAZIONE 2750V - 50Hz

SEZIONATORE ESAPOLARE LATO C.A.

RADDRIZZATORE RZ2A

GRUPPO RC

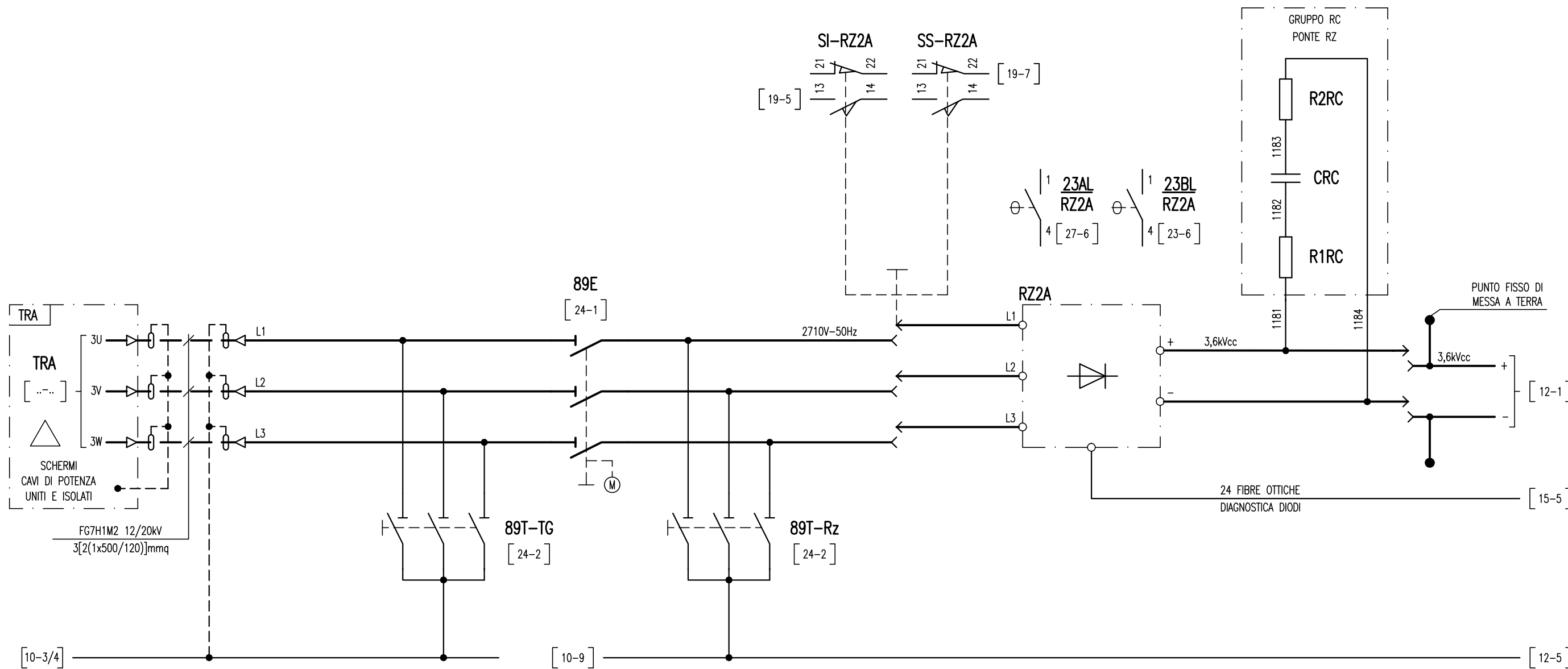

All rights are reserved for this document, even in case of issuance of a patent and registration of another industrial right. Misapplication, in particular reproduction or handing over to third parties is prohibited and actionable under civil and criminal law.

A termini di legge ci riserviamo la proprietà di questo documento con divieto di riproduzione, di consegnarlo o di renderlo comunque noto a ditte concorrenti o a terzi senza nostra autorizzazione.

Mod.	A	08/02/2022							
Mod.									

N.ro Documento:  
**IF3A02EZZDXSE0100034A**  
 RADDRIZZATORE RZA

Titolo:  
**SCHEMA DI POTENZA RZ2A**

Scala:	=	
	+	
Commissa:		
	Foglio	Segue
	11	12

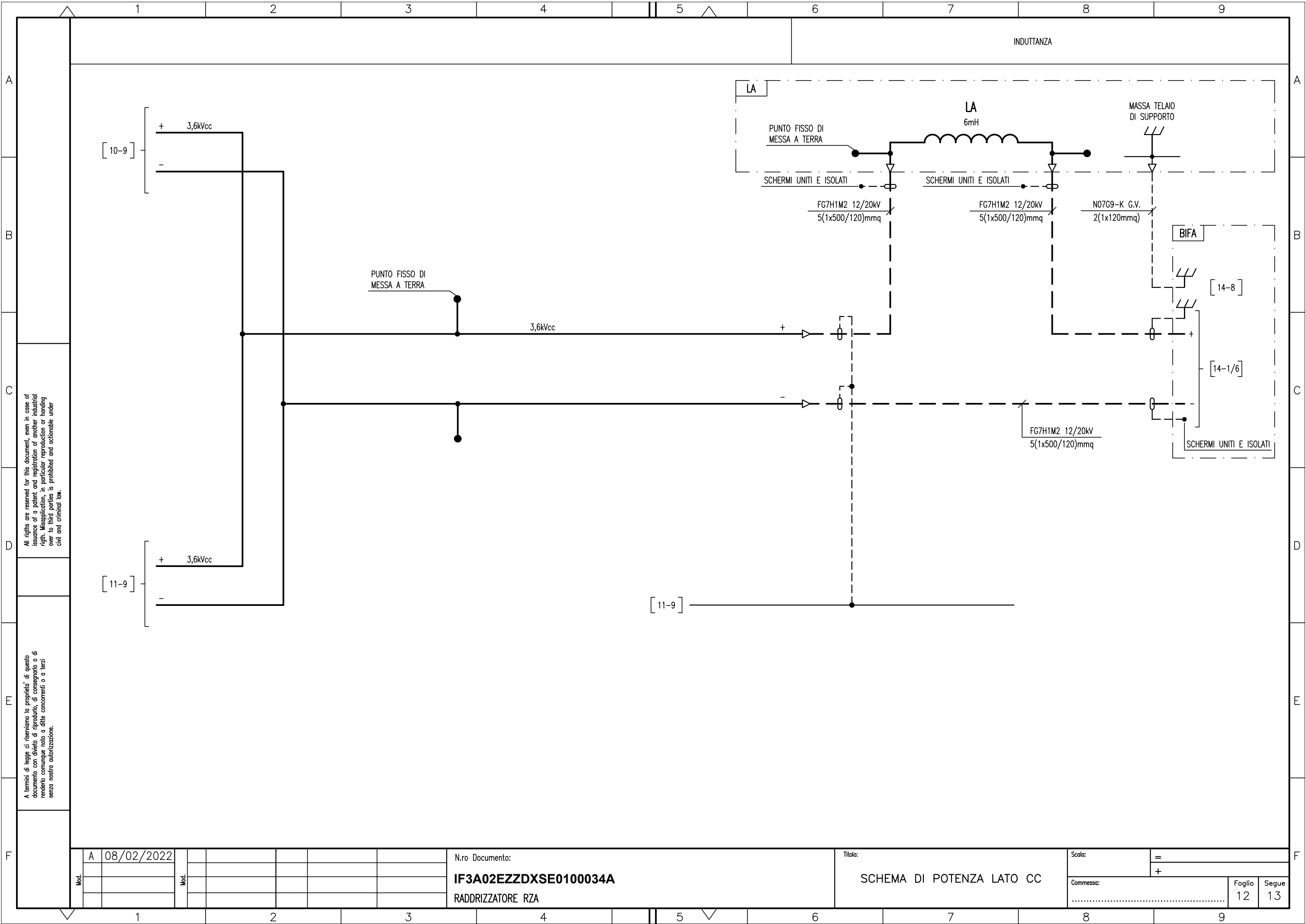

All rights are reserved for this document, even in case of issuance of a patent and registration of another industrial right. Misapplication, in particular reproduction or handing over to third parties is prohibited and actionable under civil and criminal law.

A termini di legge ci riserviamo la proprietà di questo documento con divieto di riproduzione, di consegnarlo o di renderlo comunque noto a ditte concorrenti o a terzi senza nostra autorizzazione.

Mod.	A	08/02/2022							
Mod.									

N.ro Documento:  
**IF3A02EZZDXSE0100034A**  
 RADDRIZZATORE RZA

Titolo:  
**SCHEMA DI POTENZA LATO CC**

Scala:	=	
Commissa:	+	
	Foglio	Segue
	12	13

ALIMENTAZIONE AUSILIARIA 132Vcc

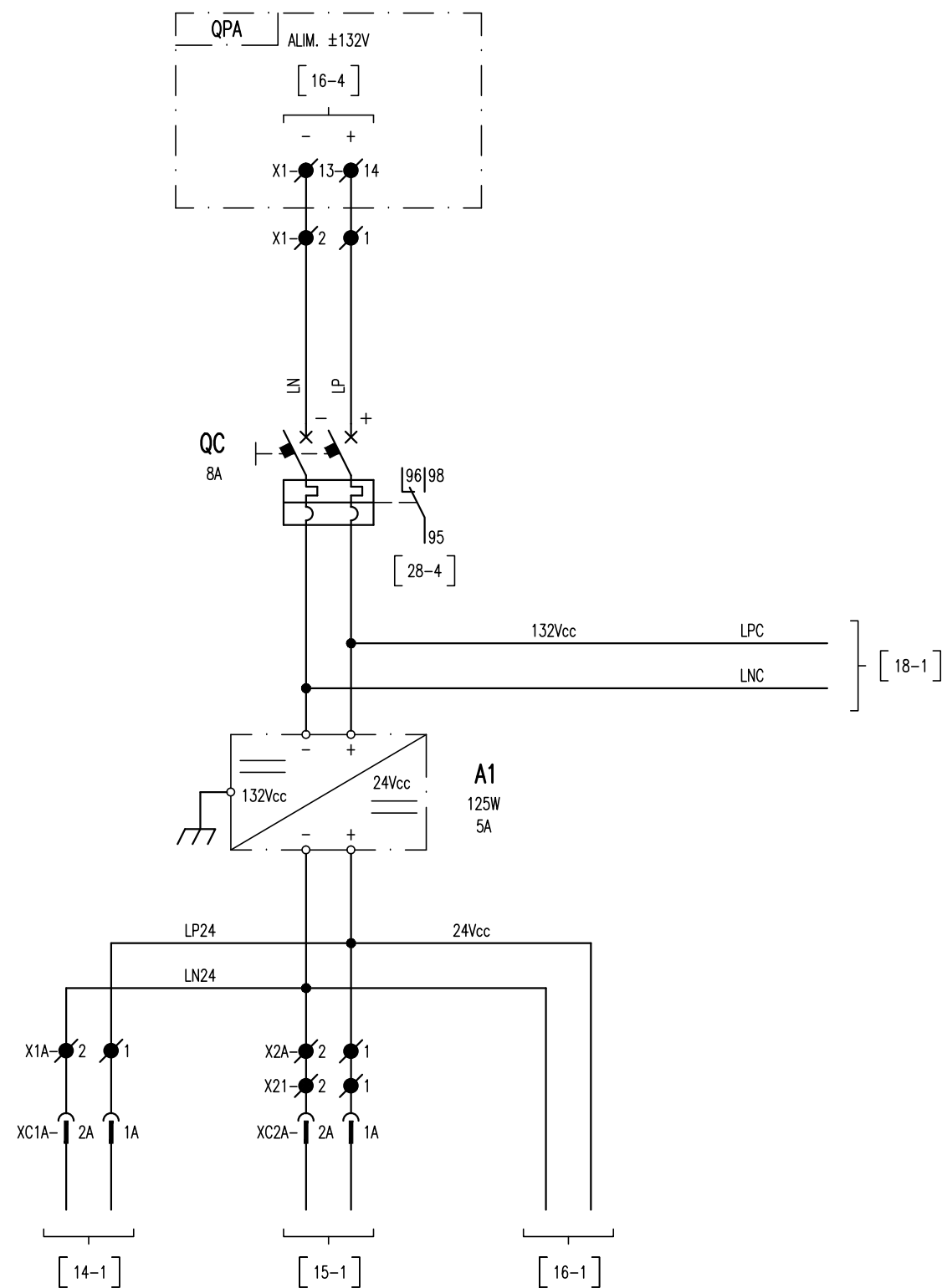

All rights are reserved for this document, even in case of issuance of a patent and registration of another industrial right. Misapplication, in particular reproduction or handing over to third parties is prohibited and actionable under civil and criminal law.

A termini di legge ci riserviamo la proprietà di questo documento con divieto di riproduzione, di consegnarlo o di renderlo comunque noto a ditte concorrenti o a terzi senza nostra autorizzazione.

Mod.	A	08/02/2022						
Mod.								

N.ro Documento:  
**IF3A02EZZDXSE0100034A**  
 RADDRIZZATORE RZA

Titolo:  
**ALIMENTAZIONE AUSILIARIA**

Scala:	=	
	+	
Commissa:		
	Foglio	Segue
	13	14

ALIMENTAZIONE 24Vcc

CENTRALINA DIODI FRZ1A

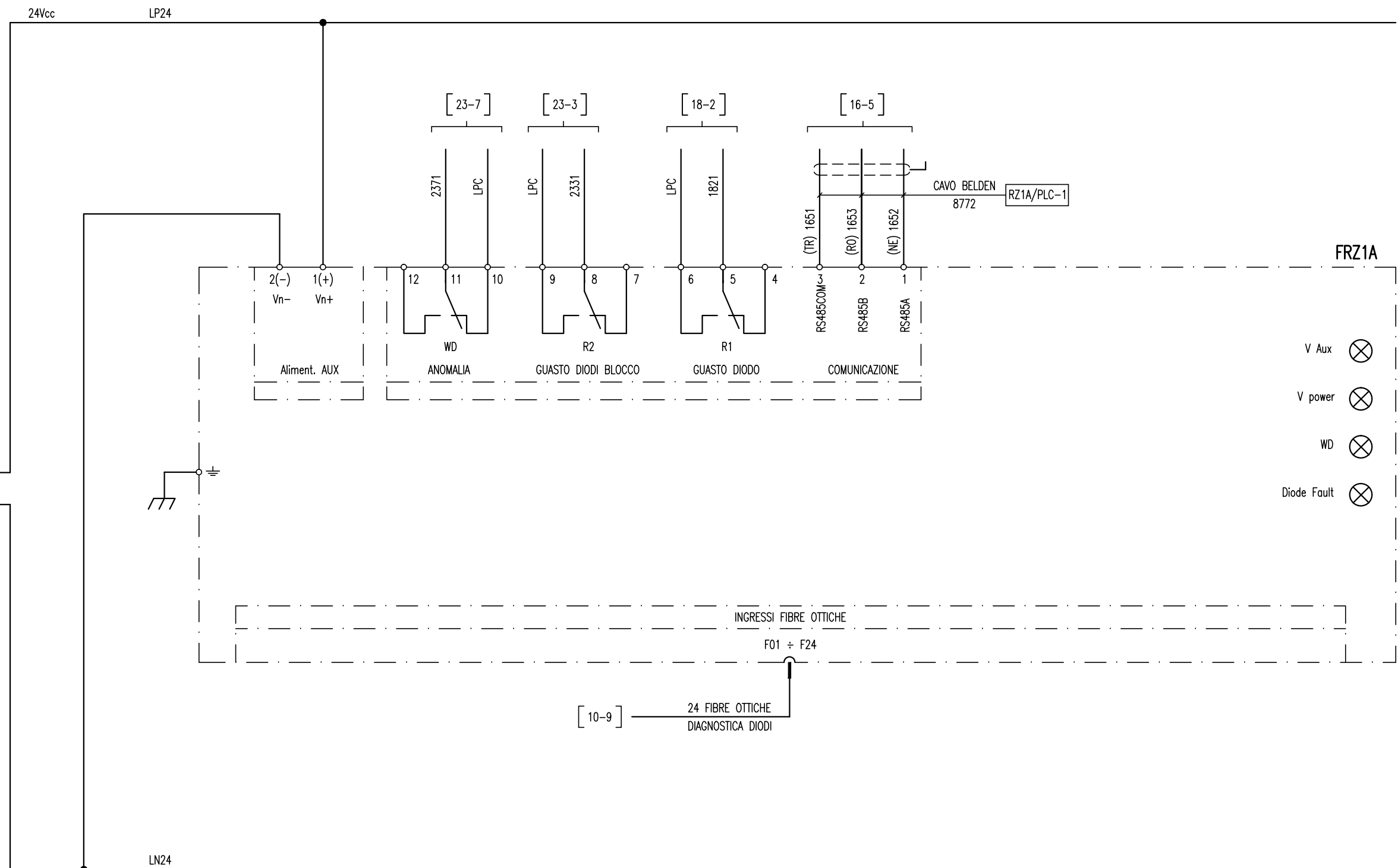

All rights are reserved for this document, even in case of  
 issuance of a patent and registration of another industrial  
 right. Misapplication, in particular reproduction or handing  
 over to third parties is prohibited and actionable under  
 civil and criminal law.

A termini di legge ci riserviamo la proprietà di questo  
 documento con divieto di riproduzione, di consegnarlo o di  
 renderlo comunque noto a ditte concorrenti o a terzi  
 senza nostra autorizzazione.

Mod.	A	08/02/2022							
Mod.									

N.ro Documento:  
**IF3A02EZZDXSE0100034A**  
 RADDRIZZATORE RZA

Titolo:  
**CENTRALINA DIODI PONTE RZ1A**

Scala:	=	
	+	
Commissa:		
	Foglio	Segue
	14	15

ALIMENTAZIONE 24Vcc

CENTRALINA DIODI FRZ2A

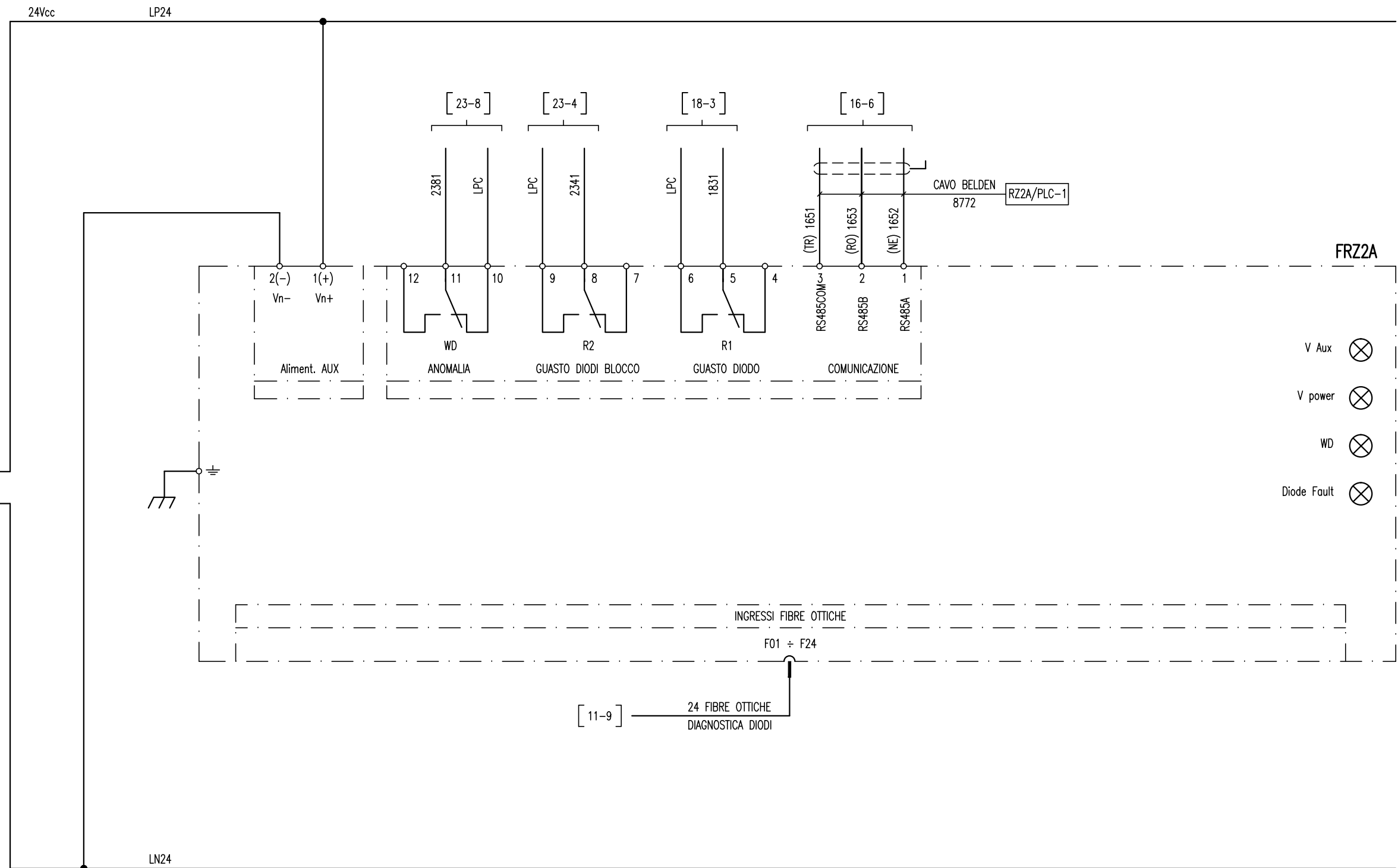

All rights are reserved for this document, even in case of issuance of a patent and registration of another industrial right. Misapplication, in particular reproduction or handing over to third parties is prohibited and actionable under civil and criminal law.

A termini di legge ci riserviamo la proprietà di questo documento con divieto di riproduzione, di consegnarlo o di renderlo comunque noto a ditte concorrenti o a terzi senza nostra autorizzazione.

Mod.	A	08/02/2022							
Mod.									

N.ro Documento:  
**IF3A02EZZDXSE0100034A**  
 RADDRIZZATORE RZA

Titolo:  
**CENTRALINA DIODI PONTE RZ1B**

Scala:	=	
	+	
Commissa:		
	Foglio	Segue
	15	16

CONNESSIONI PLC - PANNELLO VISUALIZZATORE

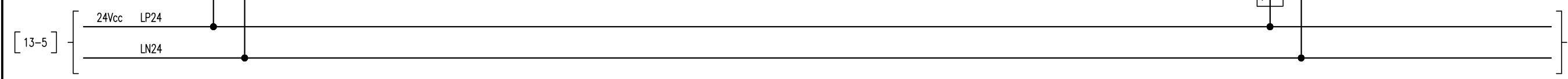
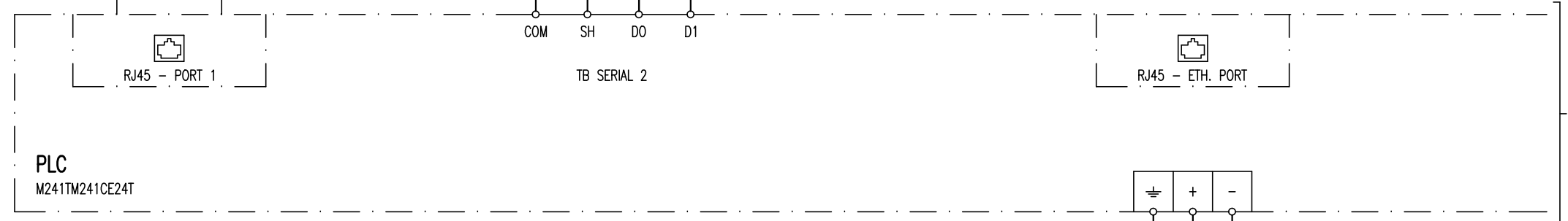
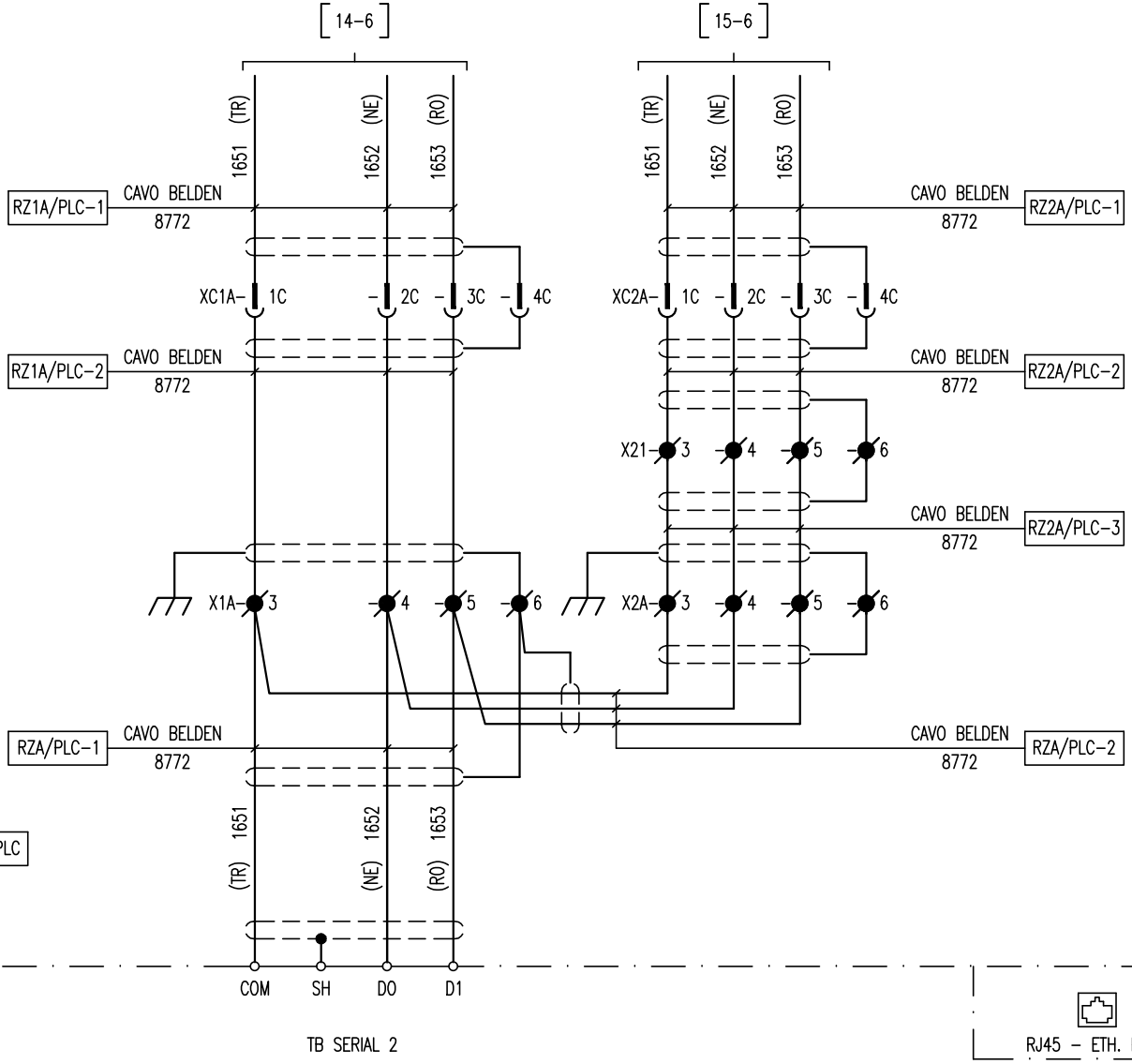
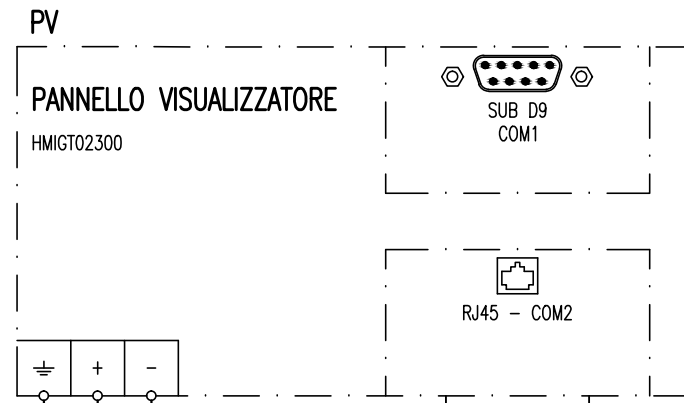

All rights are reserved for this document, even in case of issuance of a patent and registration of another industrial right. Misapplication, in particular reproduction or handing over to third parties is prohibited and actionable under civil and criminal law.

A termini di legge ci riserviamo la proprietà di questo documento con divieto di riproduzione, di consegnarlo o di renderlo comunque noto a ditte concorrenti o a terzi senza nostra autorizzazione.

Mod.	A	08/02/2022						
Mod.								

N.ro Documento:  
**IF3A02EZZDXSE0100034A**  
 RADDRIZZATORE RZA

Titolo:  
**PLC E PANNELLO VISUALIZZATORE**

Scala:	=
	+
Comessa:	
	Foglio 16
	Segue 17

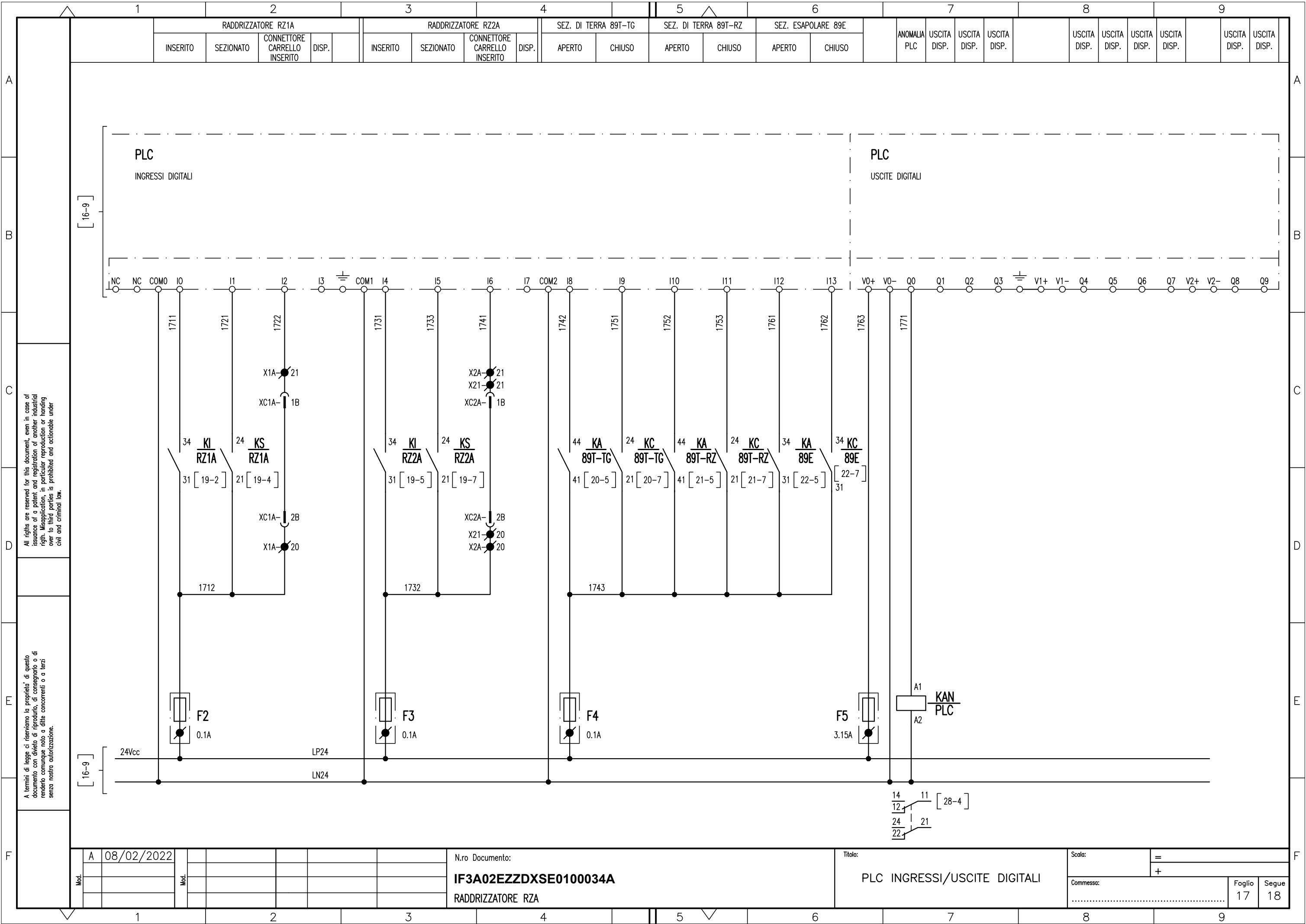

All rights are reserved for this document, even in case of issuance of a patent and registration of another industrial right. Misapplication, in particular reproduction or handing over to third parties is prohibited and actionable under civil and criminal law.

A termini di legge ci riserviamo la proprietà di questo documento con divieto di riproduzione, di consegnarlo o di renderlo comunque noto a ditte concorrenti o a terzi senza nostra autorizzazione.

Mod.	A	08/02/2022							
Mod.									

N.ro Documento:  
**IF3A02EZZDXSE0100034A**  
 RADDRIZZATORE RZA

Titolo:  
**PLC INGRESSI/USCITE DIGITALI**

Scala:	=	
	+	
Comessa:		
	Foglio	Segue
	17	18



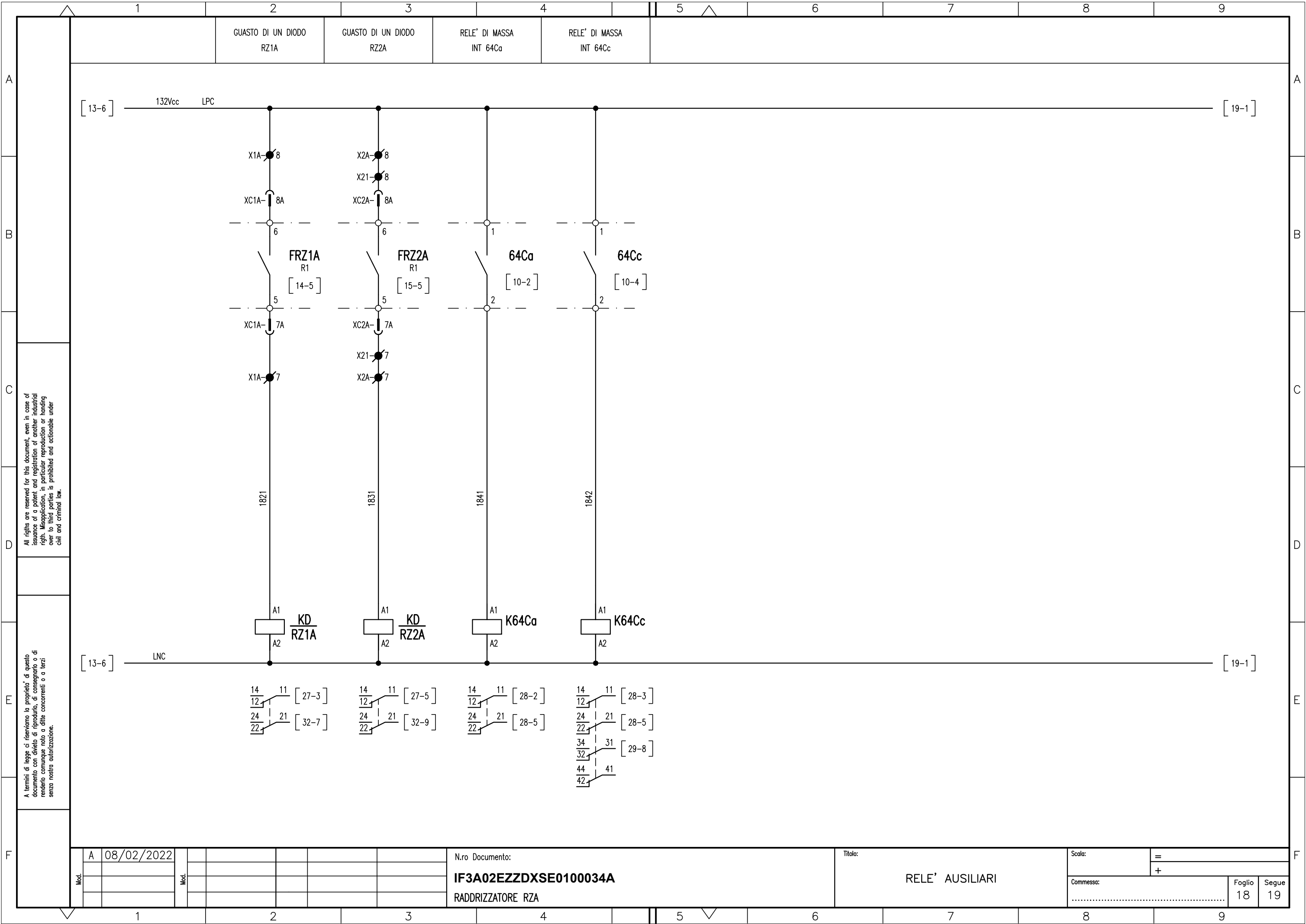

All rights are reserved for this document, even in case of issuance of a patent and registration of another industrial right. Misapplication, in particular reproduction or handing over to third parties is prohibited and actionable under civil and criminal law.

A termini di legge ci riserviamo la proprietà di questo documento con divieto di riproduzione, di consegnarlo o di renderlo comunque noto a ditte concorrenti o a terzi senza nostra autorizzazione.

Mod.	A	08/02/2022						
Mod.								

N.ro Documento:  
**IF3A02EZZDXSE0100034A**  
 RADDRIZZATORE RZA

Titolo:  
**RELE' AUSILIARI**

Scala:	=	
Comessa:	+	
	Foglio	Segue
	18	19

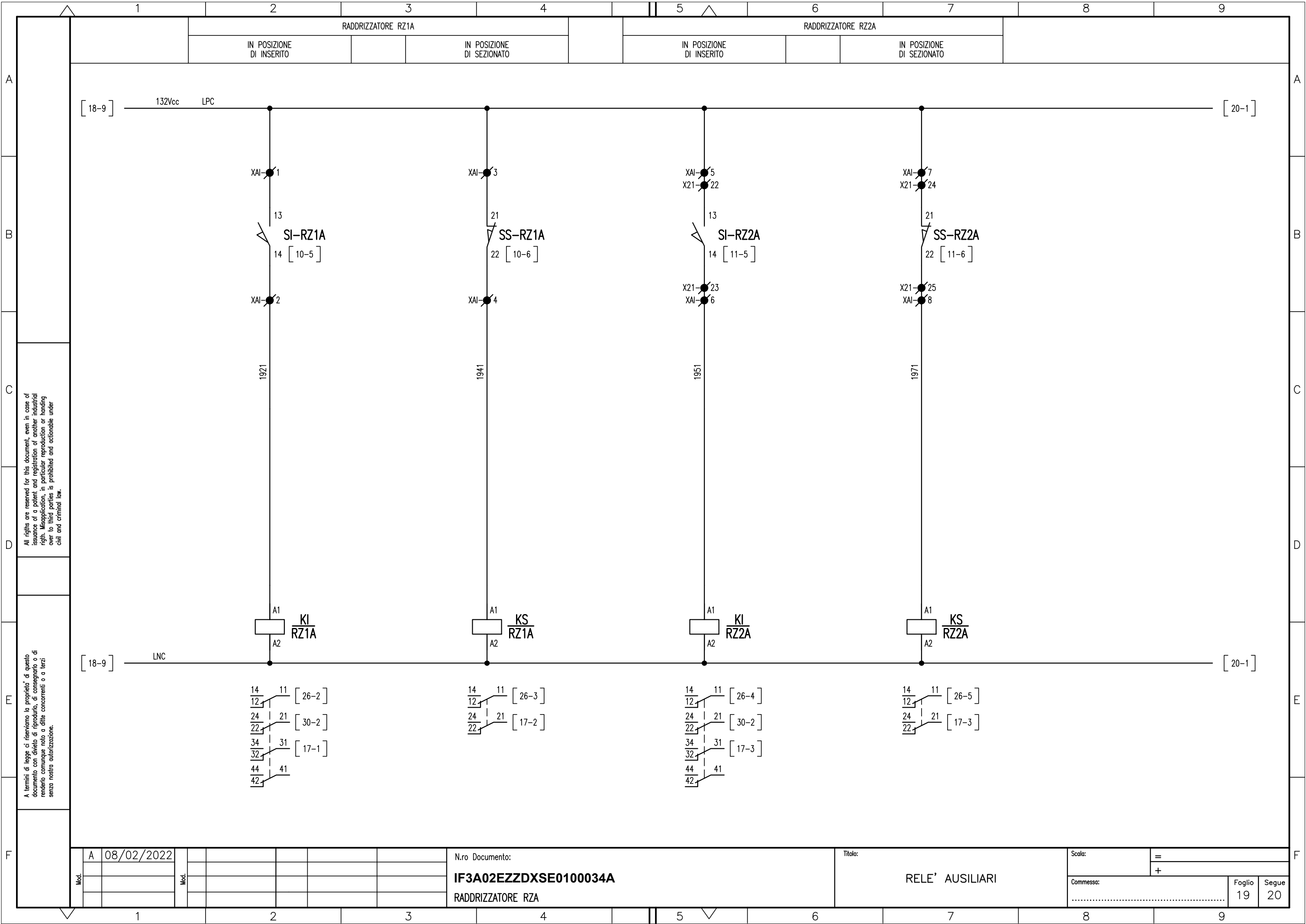

All rights are reserved for this document, even in case of issuance of a patent and registration of another industrial right. Misapplication, in particular reproduction or handing over to third parties is prohibited and actionable under civil and criminal law.

A termini di legge ci riserviamo la proprietà di questo documento con divieto di riprodurlo, di consegnarlo o di renderlo comunque noto a ditte concorrenti o a terzi senza nostra autorizzazione.

Mod.	A	08/02/2022						
Mod.								

N.ro Documento:  
**IF3A02EZZDXSE0100034A**  
 RADDRIZZATORE RZA

Titolo:  
**RELE' AUSILIARI**

Scala:	=	
	+	
Comessa:		
	Foglio	Segue
	19	20

SBLOCCO MANOVRA MANUALE SEZIONATORE DI TERRA 89T-TG

SEZIONATORE DI TERRA 89T-TG

APERTO

SEGNALAZIONE

CHIUSO

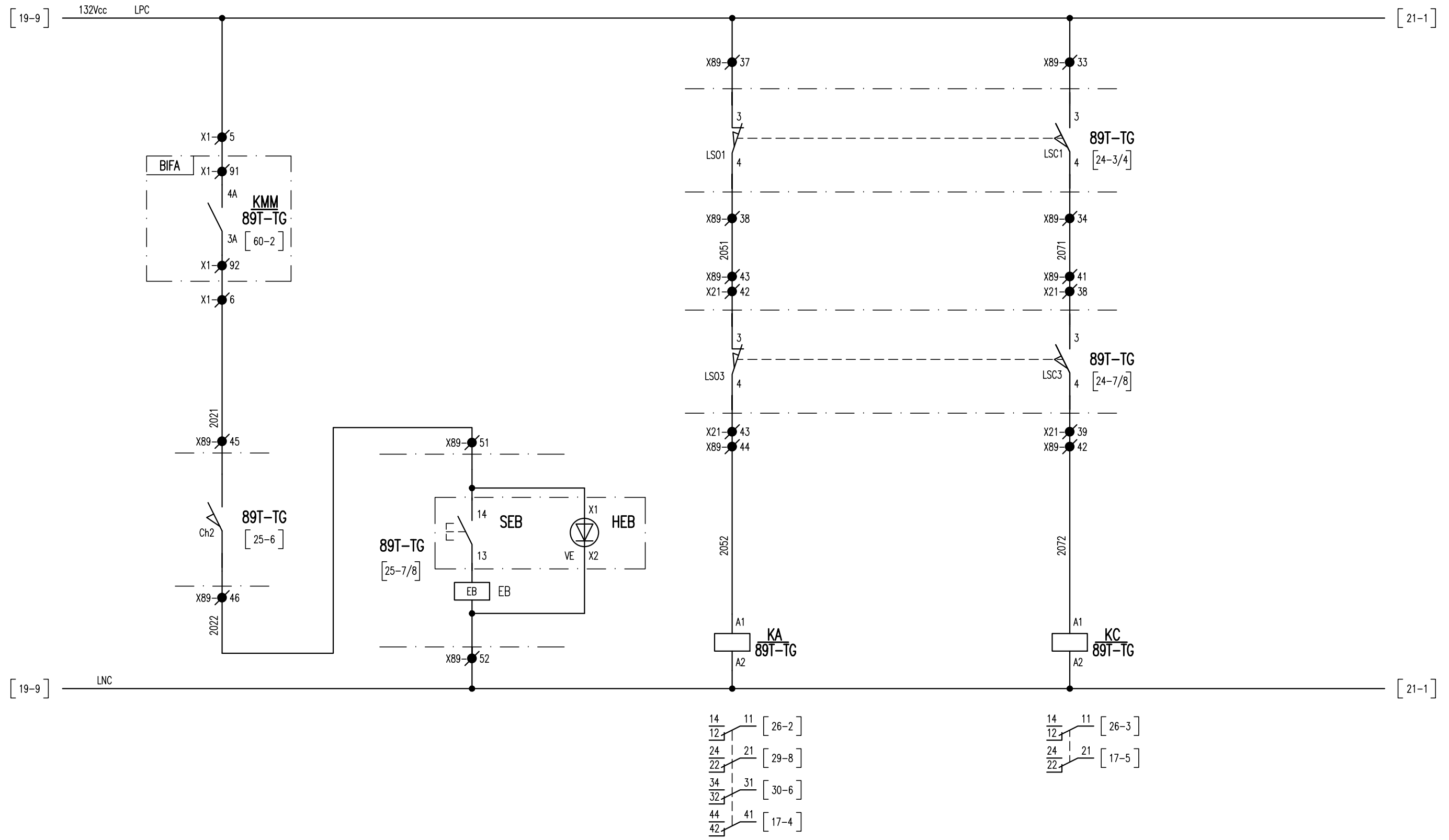

All rights are reserved for this document, even in case of issuance of a patent and registration of another industrial right. Misapplication, in particular reproduction or handing over to third parties, is prohibited and actionable under civil and criminal law.

A termini di legge ci riserviamo la proprietà di questo documento con divieto di riprodurlo, di consegnarlo o di renderlo comunque noto a ditte concorrenti o a terzi senza nostra autorizzazione.

Mod.	A	08/02/2022						
Mod.								

N.ro Documento:  
**IF3A02EZZDXSE0100034A**  
 RADDRIZZATORE RZA

Titolo:  
**RELE' AUSILIARI**

Scala:	=	
	+	
Commissa:		
	Foglio	Segue
	20	21

SBLOCCO MANOVRA MANUALE SEZIONATORE DI TERRA 89T-Rz

SEZIONATORE DI TERRA 89T-Rz

APERTO

SEGNALAZIONE

CHIUSO

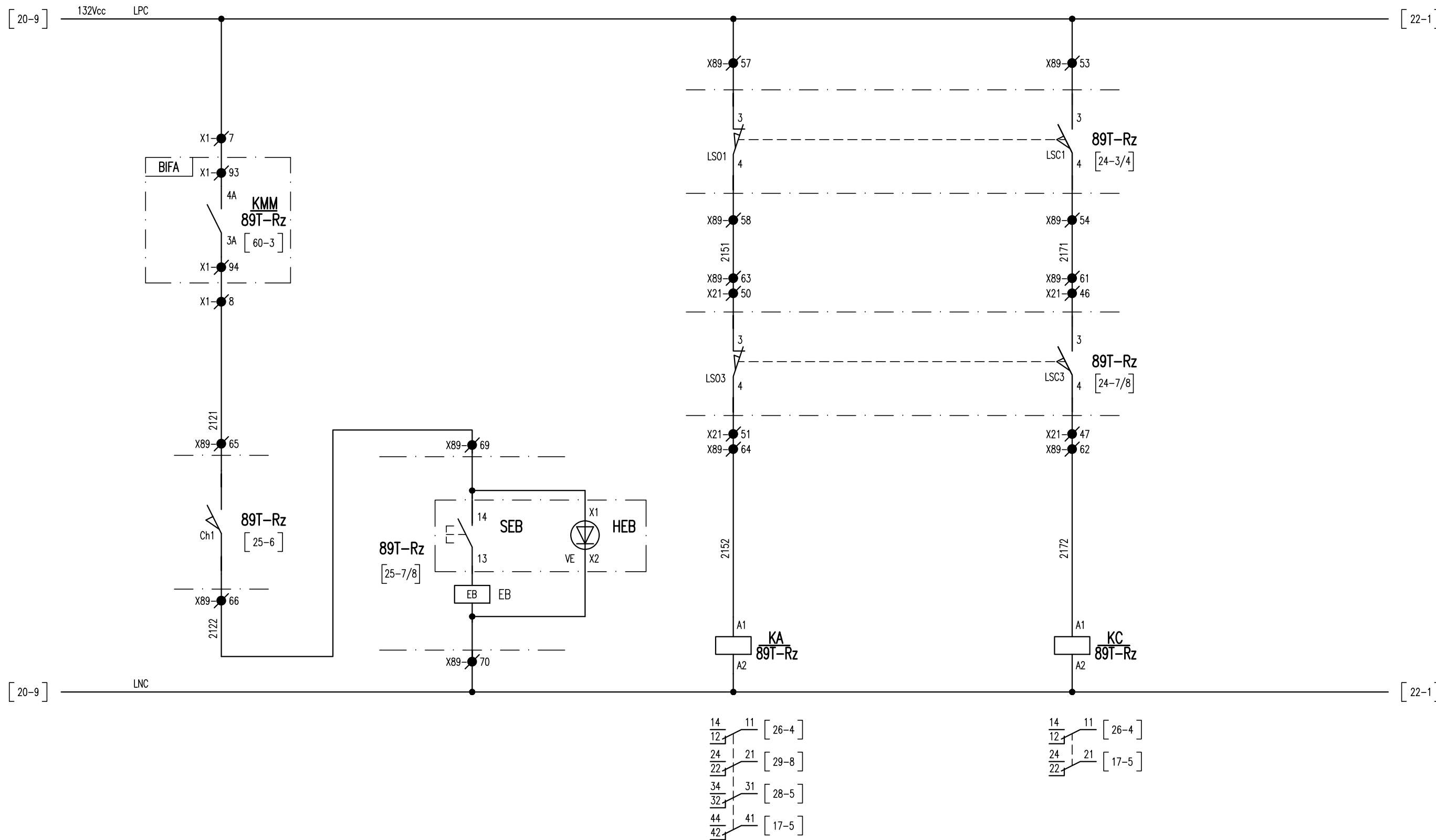

All rights are reserved for this document, even in case of issuance of a patent and registration of another industrial right. Misapplication, in particular reproduction or handing over to third parties is prohibited and actionable under civil and criminal law.

A termini di legge ci riserviamo la proprietà di questo documento con divieto di riproduzione, di consegnarlo o di renderlo comunque noto a ditte concorrenti o a terzi senza nostra autorizzazione.

Mod.	A	08/02/2022							
Mod.									

N.ro Documento:  
**IF3A02EZZDXSE0100034A**  
 RADDRIZZATORE RZA

Titolo:  
**RELE' AUSILIARI**

Scala:	=	
	+	
Commissa:		
	Foglio	Segue
	21	22

SBLOCCO MANOVRA MANUALE SEZIONATORE ESAPOLARE 89E

SEZIONATORE ESAPOLARE 89E

APERTO

SEGNALAZIONE

CHIUSO

All rights are reserved for this document, even in case of issuance of a patent and registration of another industrial right. Misapplication, in particular reproduction or handing over to third parties is prohibited and actionable under civil and criminal law.

A termini di legge ci riserviamo la proprietà di questo documento con divieto di riproduzione, di consegnarlo o di renderlo comunque noto a ditte concorrenti o a terzi senza nostra autorizzazione.

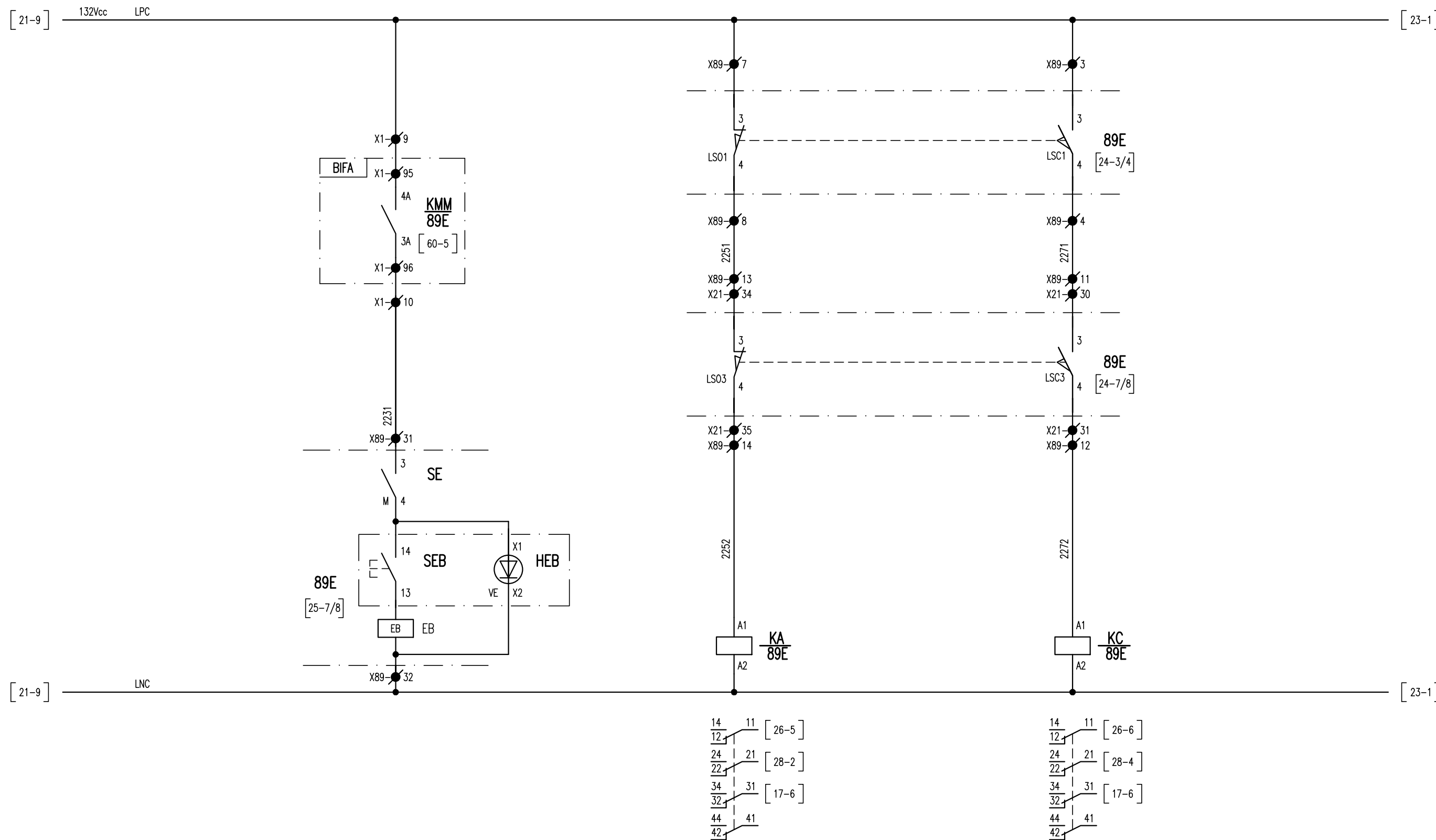

Mod.	A	08/02/2022						
Mod.								

N.ro Documento:  
**IF3A02EZZDXSE0100034A**  
 RADDRIZZATORE RZA

Titolo:  
**RELE' AUSILIARI**

Scala:	=	
	+	
Commissa:		
	Foglio	Segue
	22	23

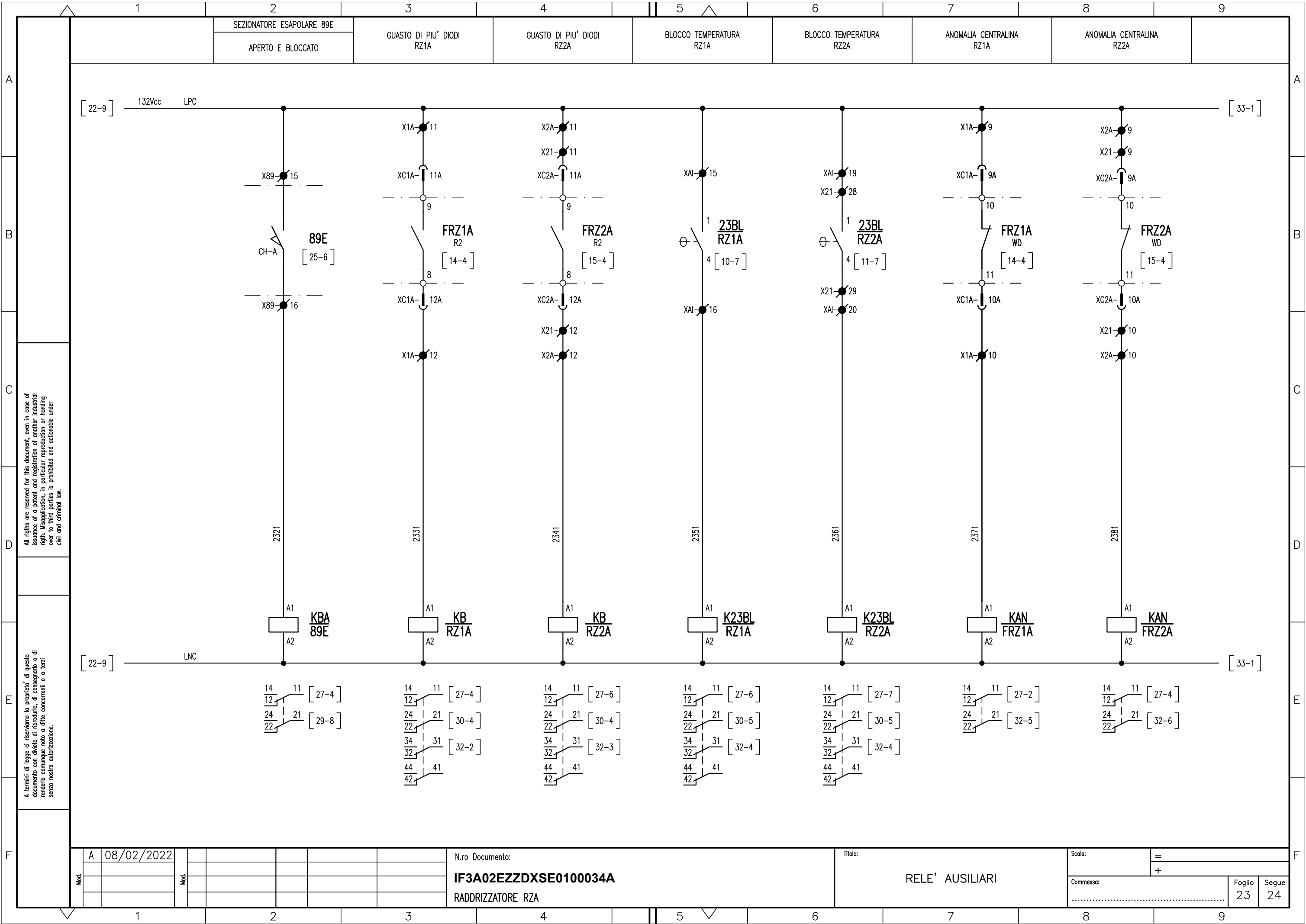

All rights are reserved for this document, even in case of issuance of a patent and registration of another industrial right. Misapplication, in particular reproduction or handing over to third parties is prohibited and actionable under civil and criminal law.

A termini di legge ci riserviamo la proprietà di questo documento con divieto di riproduzione, di consegnarlo o di renderlo comunque noto a ditte concorrenti o a terzi senza nostra autorizzazione.

Mod.	A	08/02/2022						
Mod.								

N.ro Documento:  
**IF3A02EZZDXSE0100034A**  
 RADDRIZZATORE RZA

Titolo:  
**RELE' AUSILIARI**

Scala:	=	
	+	
Comessa:		
	Foglio	Segue
	23	24

SEZIONATORE ESPOLARE 89E - SEZIONATORE DI TERRA 89T-TG - SEZIONATORE DI TERRA 89T-Rz

CONTATTI DI POTENZA

CHIUSO

APERTO

CONTATTI DI POTENZA

CHIUSO

APERTO

89T-TG

[10-3]

[11-3]

89E

[10-4]

[11-4]

89T-Rz

[10-5]

[11-5]

All rights are reserved for this document, even in case of issuance of a patent and registration of another industrial right. Misapplication, in particular reproduction or handing over to third parties is prohibited and actionable under civil and criminal law.

A termini di legge ci riserviamo la proprietà di questo documento con divieto di riproduzione, di consegnarlo o di renderlo comunque noto a ditte concorrenti o a terzi senza nostra autorizzazione.

Mod.	A	08/02/2022						
Mod.								

N.ro Documento:  
**IF3A02EZZDXSE0100034A**  
 RADDRIZZATORE RZA

Titolo:  
 SEZIONATORI 89E, 89T-TG E 89T-Rz

Scala:	=	
	+	
Commissa:		
	Foglio	Segue
	24	25

[25-1]

SELETTORE MANOVRA  
MANUALE / ELETTRICA

MANIGLIA DI MANOVRA  
INSERITA

CHIAVE DI  
BLOCCO

BOBINA DI  
BLOCCO

89T-TG

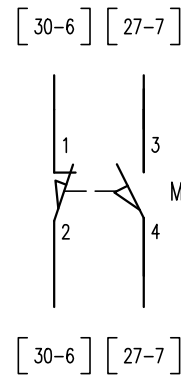

CONTATTO  
RAPPRESENTATO  
IN POSIZIONE DI  
MANIGLIA ESTRATTA

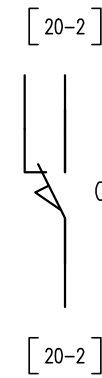

CHIAVE LIBERA CON  
SEZIONATORE IN  
POSIZIONE DI CHIUSO

CONTATTO  
RAPPRESENTATO  
IN POSIZIONE DI  
SEZIONATORE APERTO

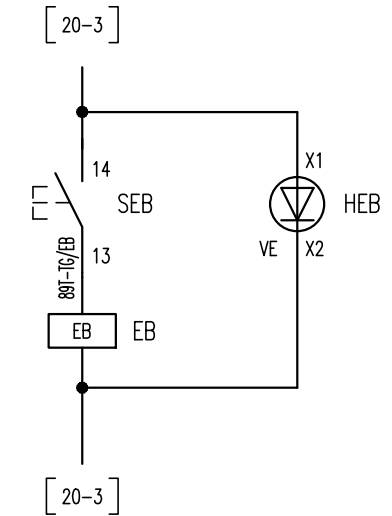

89E

[24-9]

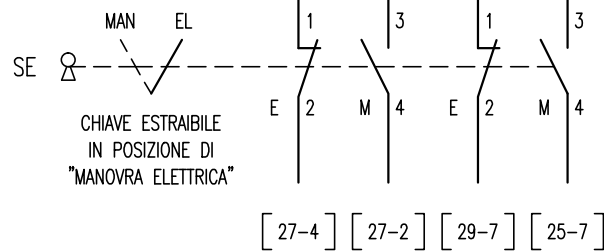

CHIAVE ESTRAIBILE  
IN POSIZIONE DI  
"MANOVRA ELETTRICA"

SELETTORE  
RAPPRESENTATO  
IN POSIZIONE DI  
"MANOVRA ELETTRICA"

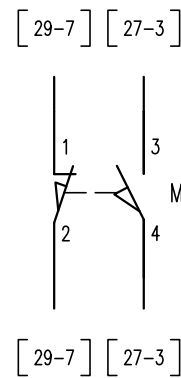

CONTATTO  
RAPPRESENTATO  
IN POSIZIONE DI  
MANIGLIA ESTRATTA

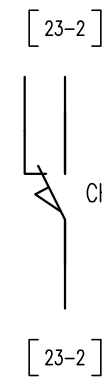

CHIAVE LIBERA CON  
SEZIONATORE IN  
POSIZIONE DI APERTO

CONTATTO  
RAPPRESENTATO  
IN POSIZIONE DI  
SEZIONATORE APERTO  
E NON BLOCCATO

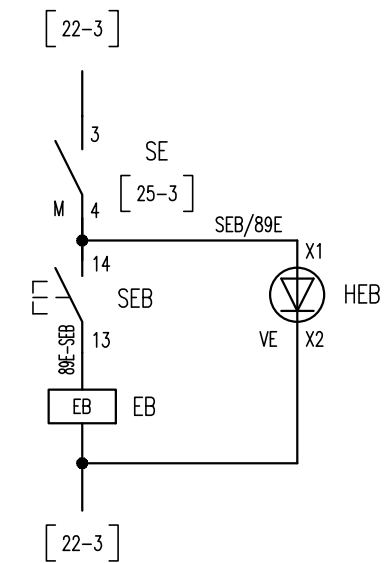

89T-Rz

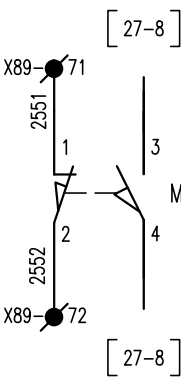

CONTATTO  
RAPPRESENTATO  
IN POSIZIONE DI  
MANIGLIA ESTRATTA

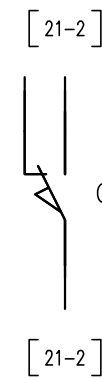

CHIAVE LIBERA CON  
SEZIONATORE IN  
POSIZIONE DI CHIUSO

CONTATTO  
RAPPRESENTATO  
IN POSIZIONE DI  
SEZIONATORE APERTO

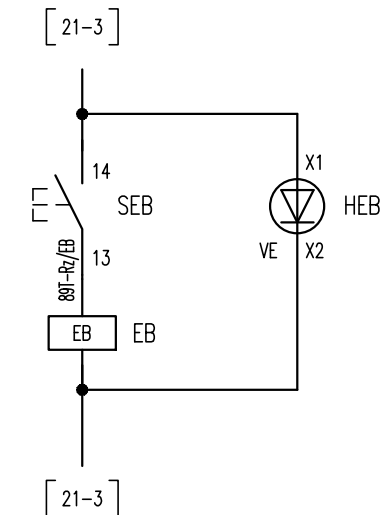

All rights are reserved for this document, even in case of issuance of a patent and registration of another industrial right. Misapplication, in particular reproduction or handing over to third parties is prohibited and actionable under civil and criminal law.

A termini di legge ci riserviamo la proprietà di questo documento con divieto di riproduzione, di consegnarlo o di renderlo comunque noto a ditte concorrenti o a terzi senza nostra autorizzazione.

Mod.	A	08/02/2022						
Mod.								

N.ro Documento:  
**IF3A02EZZDXSE0100034A**  
RADDRIZZATORE RZA

Titolo:  
SEZIONATORI 89E, 89T-TG E 89T-Rz

Scala:	=	
Comessa:	+	
	Foglio	Segue
	25	26



CONTATTI IN USCITA

RZ1A IN POSIZIONE DI INSERITO	RZ1A IN POSIZIONE DI SEZIONATO	RZ1A CONNETTORE AUX. INSERITO	RZ2A IN POSIZIONE DI INSERITO	RZ2A IN POSIZIONE DI SEZIONATO	RZ2A CONNETTORE AUX. INSERITO
-------------------------------	--------------------------------	-------------------------------	-------------------------------	--------------------------------	-------------------------------

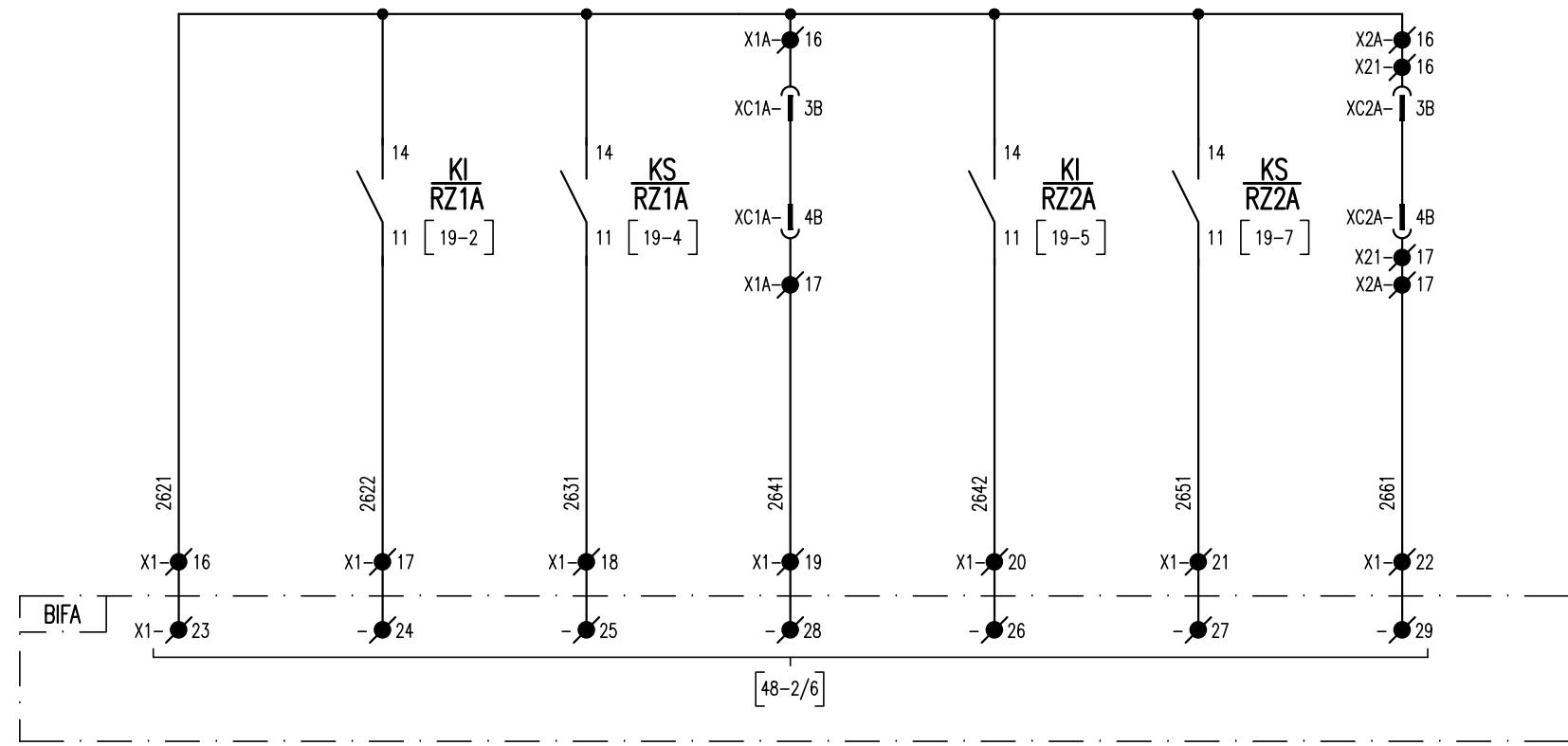

CONTATTI IN USCITA

SEZ. DI TERRA 89T-TG APERTO	SEZ. DI TERRA 89T-TG CHIUSO A TERRA	SEZ. DI TERRA 89T-Rz APERTO	SEZ. DI TERRA 89T-Rz CHIUSO A TERRA	SEZ. ESAPOLARE 89E APERTO	SEZ. ESAPOLARE 89E CHIUSO
-----------------------------	-------------------------------------	-----------------------------	-------------------------------------	---------------------------	---------------------------

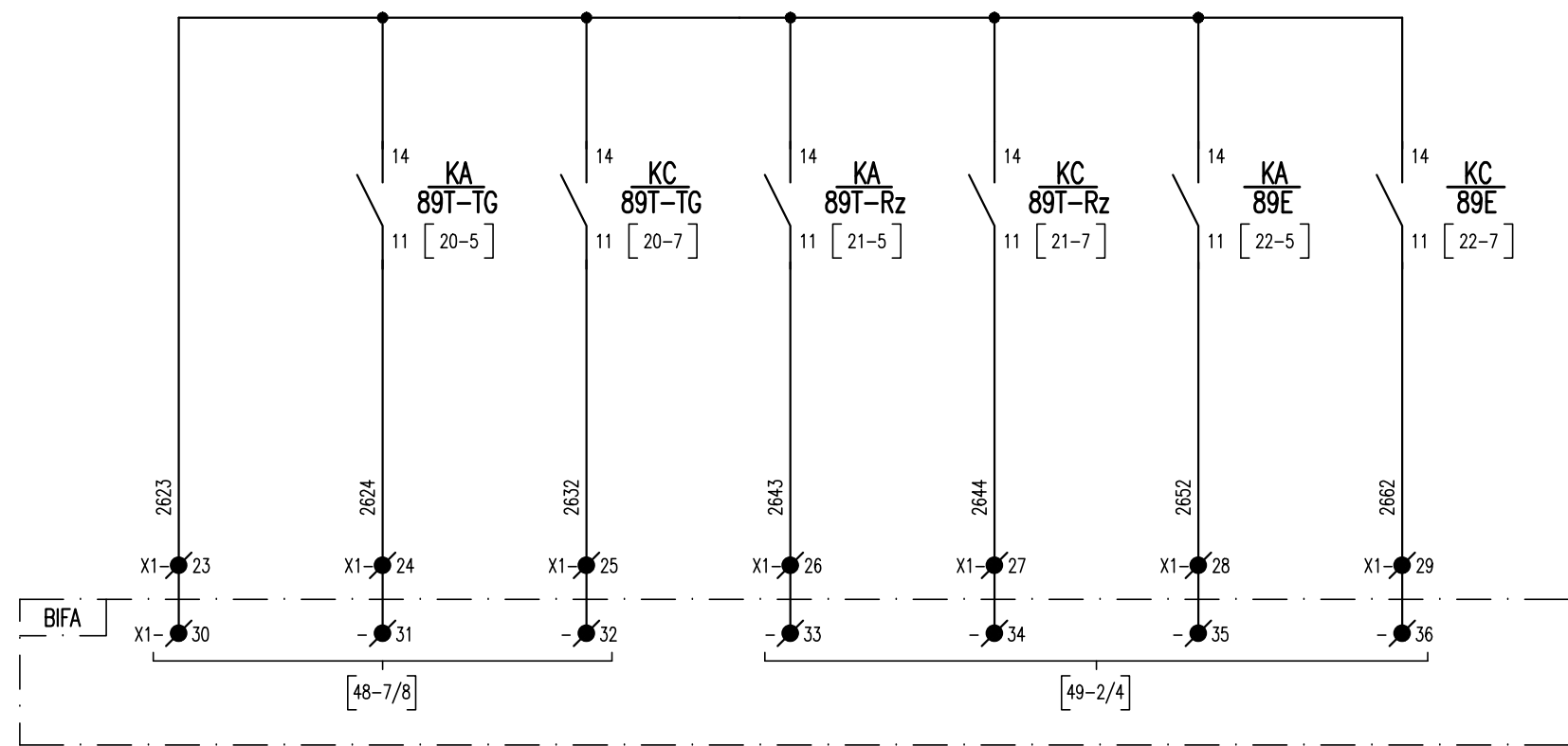

All rights are reserved for this document, even in case of issuance of a patent and registration of another industrial right. Misapplication, in particular reproduction or handing over to third parties is prohibited and actionable under civil and criminal law.

A termini di legge ci riserviamo la proprietà di questo documento con divieto di riproduzione, di consegnarlo o di renderlo comunque noto a ditte concorrenti o a terzi senza nostra autorizzazione.

Mod.	A	08/02/2022						
------	---	------------	--	--	--	--	--	--

N.ro Documento:  
**IF3A02EZZDXSE0100034A**  
 RADDRIZZATORE RZA

Titolo:  
**CONTATTI IN USCITA**

Scala:	=	
	+	
Commissa:		
	Foglio	Segue
	26	27

CONTATTI IN USCITA

SEZ. ESAPOLARE 89E				ALLARME TEMPERATURA RZ1A	BLOCCO TEMPERATURA RZ1A	ALLARME TEMPERATURA RZ2A	BLOCCO TEMPERATURA RZ2A
SELETTORE MANOVRA MANUALE	MANIGLIA DI MANOVRA INSERITA	APERTO E BLOCCATO	SELETTORE MANOVRA ELETTRICA				

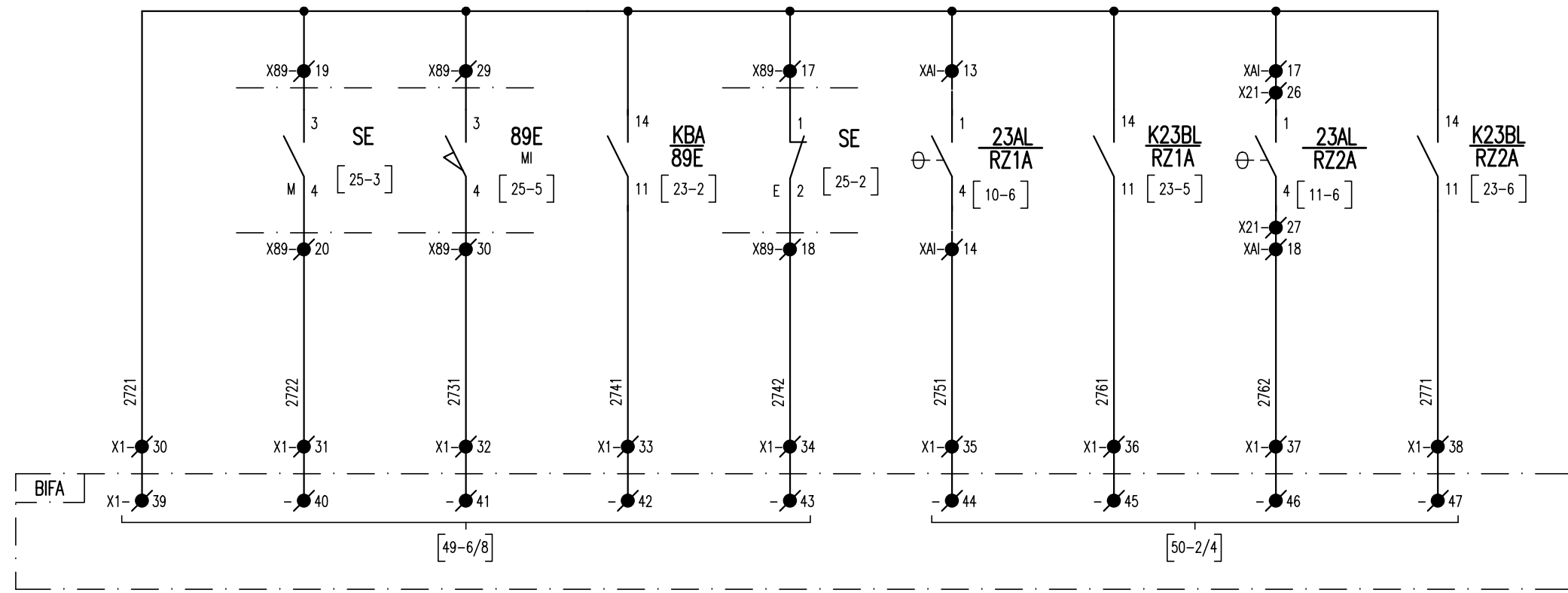

CONTATTI IN USCITA

RZ1A ANOMALIA CENTRALINA	RZ1A GUASTO DI UN DIODO	RZ1A GUASTO PIU' DIODI	RZ2A ANOMALIA CENTRALINA	RZ2A GUASTO DI UN DIODO	RZ2A GUASTO PIU' DIODI	SEZ. 89T-TG MANIGLIA DI MANOVRA INSERITA	SEZ. 89T-Rz MANIGLIA DI MANOVRA INSERITA
--------------------------	-------------------------	------------------------	--------------------------	-------------------------	------------------------	--	--

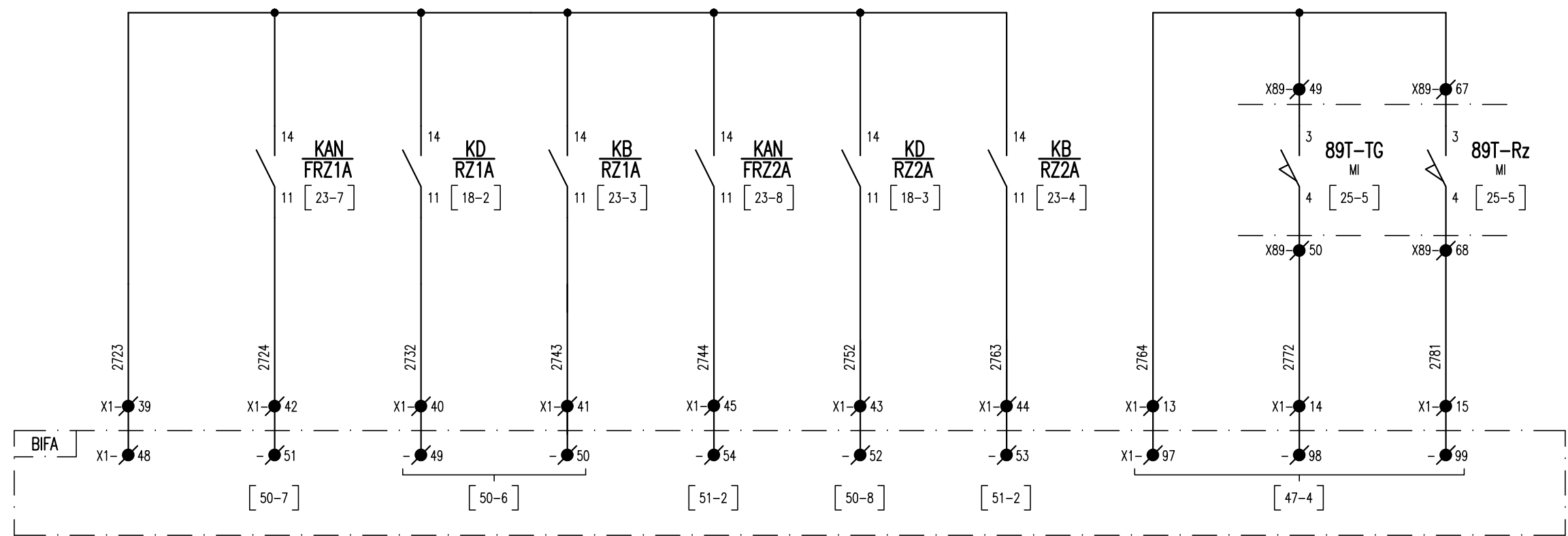

All rights are reserved for this document, even in case of issuance of a patent and registration of another industrial right. Misapplication, in particular reproduction or handing over to third parties is prohibited and actionable under civil and criminal law.

A termini di legge ci riserviamo la propriet  di questo documento con divieto di riproduzione, di consegnarlo o di renderlo comunque noto a ditte concorrenti o a terzi senza nostra autorizzazione.

Mod.	A	08/02/2022							
------	---	------------	--	--	--	--	--	--	--

N.ro Documento:  
**IF3A02EZZDXSE0100034A**  
 RADDRIZZATORE RZA

Titolo:  
**CONTATTI IN USCITA**

Scala:	=	
	+	
Comessa:		
	Foglio	Segue
	27	28

CONTATTI IN USCITA

RELE' DI MASSA INT 64Ca    RELE' DI MASSA INT 64Cc    SCATTO INT. bt    ANOMALIA PLC

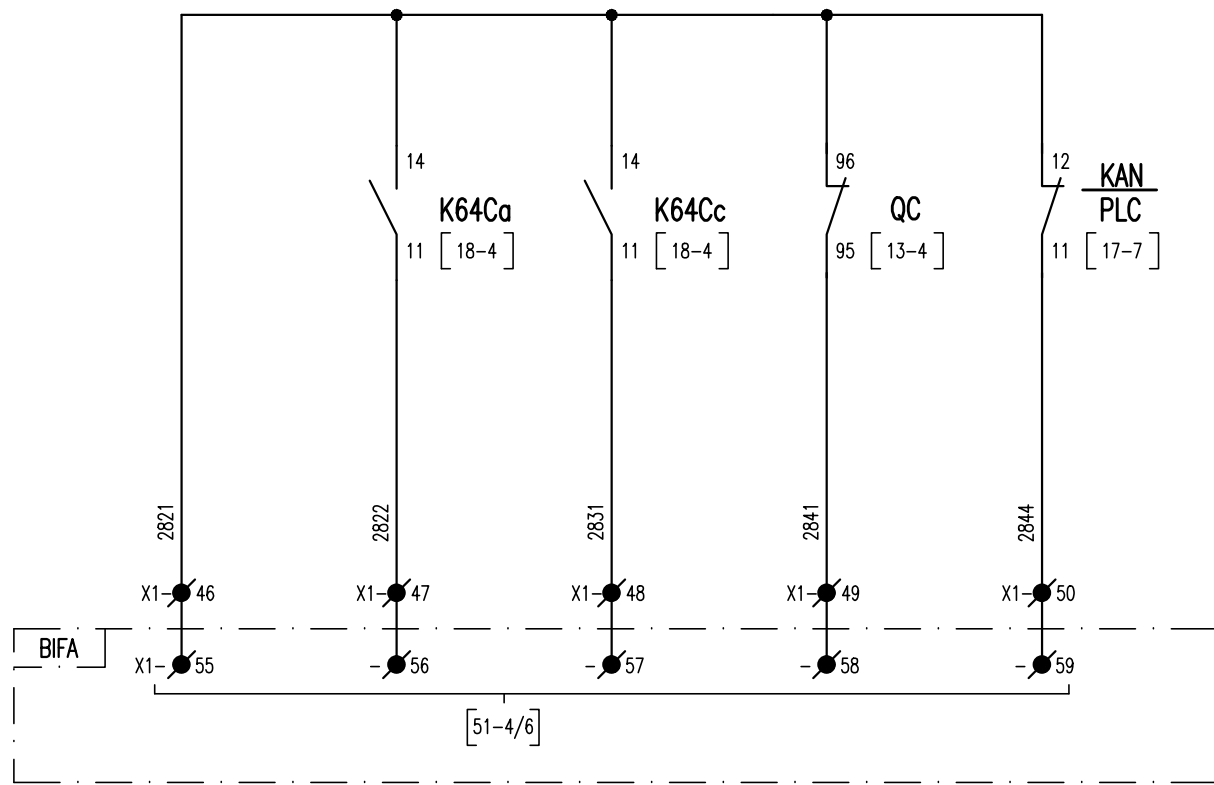

CONTATTI IN USCITA

SEZIONATORE ESAPOLARE 89E APERTO    SEZIONATORE ESAPOLARE 89E CHIUSO    SEZIONATORE DI TERRA 89T-Rz APERTO    RELE' DI MASSA INT 64Ca    RELE' DI MASSA INT 64Cc

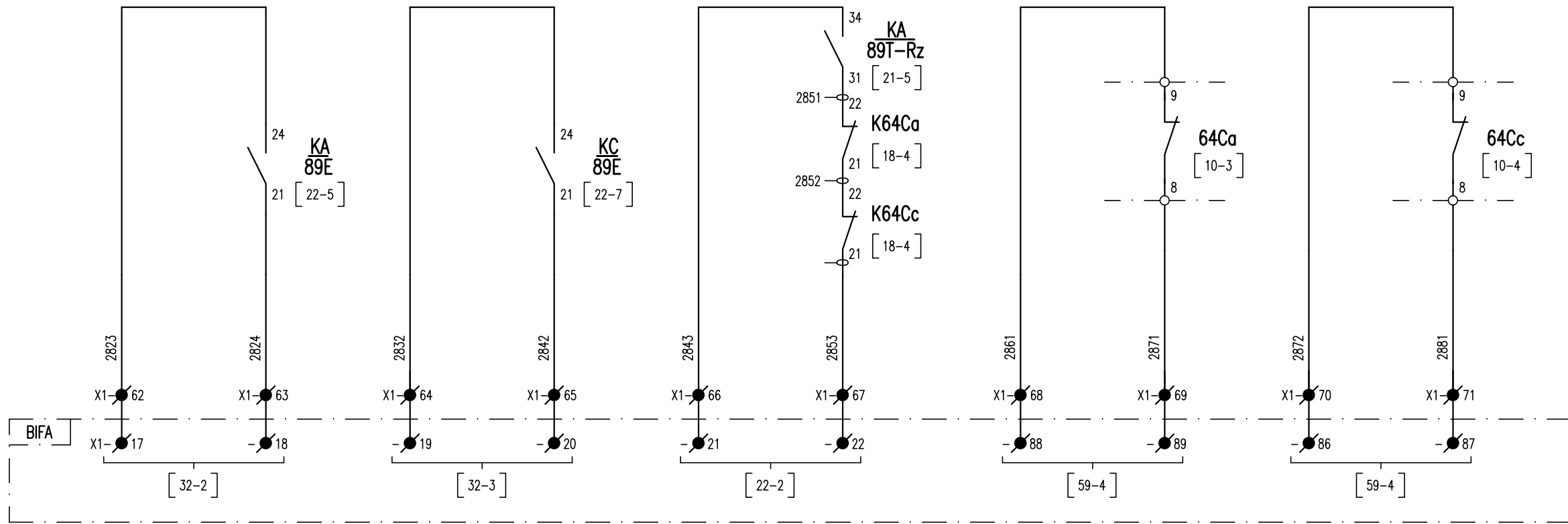

All rights are reserved for this document, even in case of issuance of a patent and registration of another industrial right. Misapplication, in particular reproduction or handing over to third parties is prohibited and actionable under civil and criminal law.

A termini di legge ci riserviamo la proprietà di questo documento con divieto di riproduzione, di consegnarlo o di renderlo comunque noto a ditte concorrenti o a terzi senza nostra autorizzazione.

Mod.	A	08/02/2022						
Mod.								

N.ro Documento:  
**IF3A02EZZDXSE0100034A**  
 RADDRIZZATORE RZA

Titolo:  
**CONTATTI IN USCITA**

Scala:	=	
	+	
Commissa:		
	Foglio	Segue
	28	29

MOTORE 89E

FINECORSA BLOCCO MOTORE 89E

CONSENSI MANOVRA 89E

A

B

C

D

E

F

A

B

C

D

E

F

All rights are reserved for this document, even in case of issuance of a patent and registration of another industrial right. Misapplication, in particular reproduction or handing over to third parties is prohibited and actionable under civil and criminal law.

A termini di legge ci riserviamo la proprietà di questo documento con divieto di riproduzione, di consegnarlo o di renderlo comunque noto a ditte concorrenti o a terzi senza nostra autorizzazione.

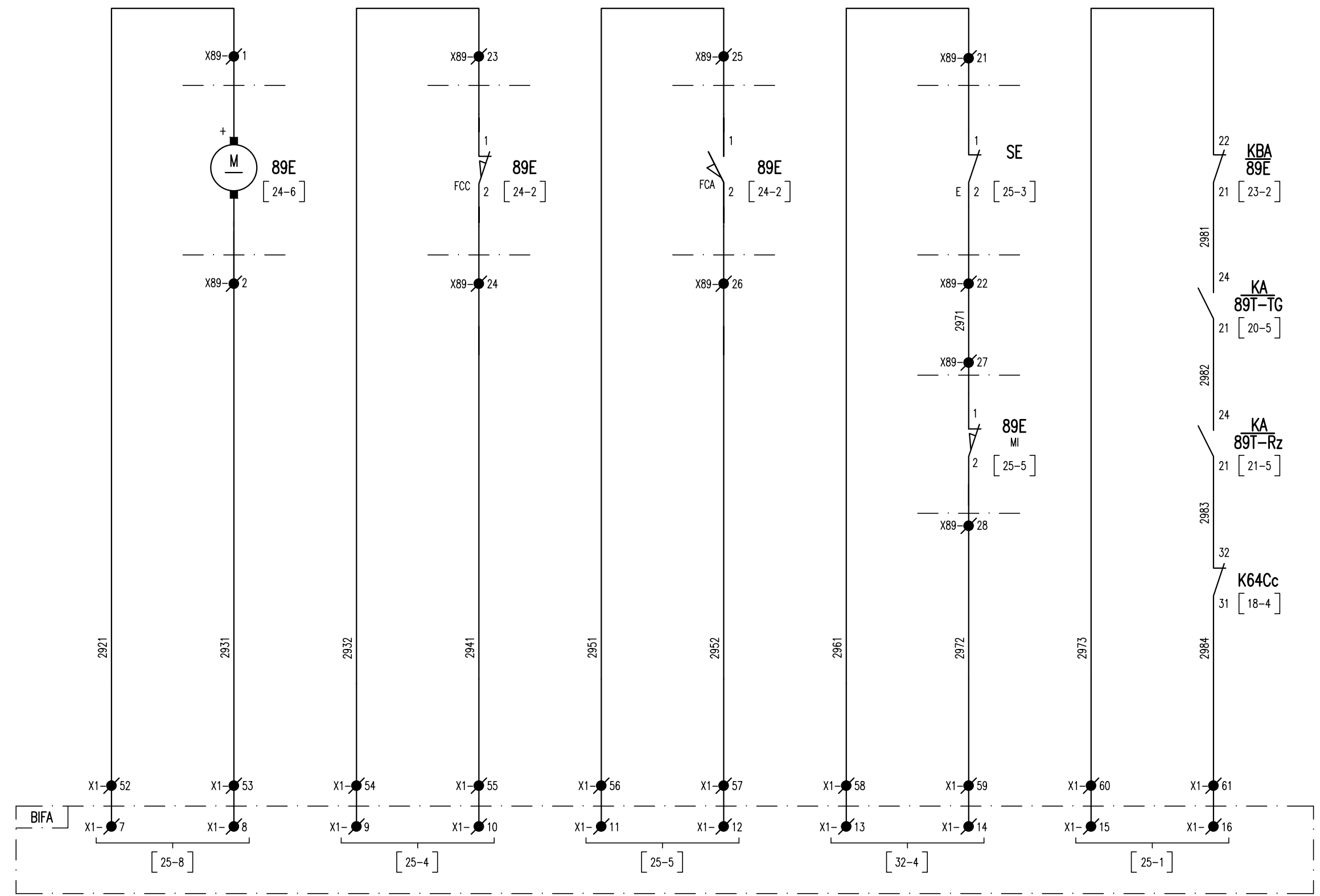

Mod.	A	08/02/2022							
Mod.									

N.ro Documento:  
**IF3A02EZZDXSE0100034A**  
 RADDRIZZATORE RZA

Titolo:  
**CONTATTI IN USCITA**

Scala:	=	
Commissa:	+	
	Foglio	Segue
	29	30

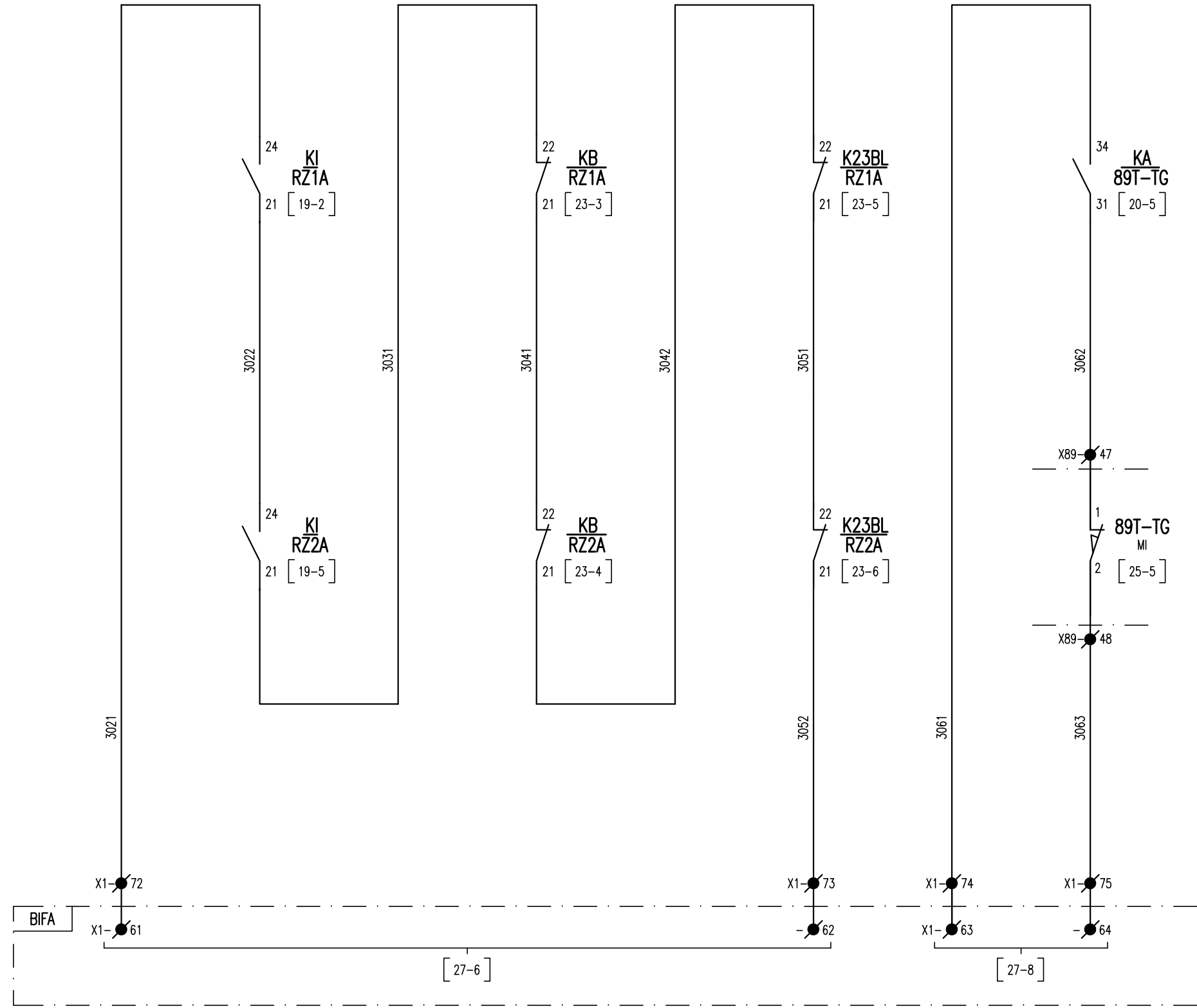

All rights are reserved for this document, even in case of issuance of a patent and registration of another industrial right. Misapplication, in particular reproduction or handing over to third parties is prohibited and actionable under civil and criminal law.

A termini di legge ci riserviamo la proprietà di questo documento con divieto di riprodurlo, di consegnarlo o di renderlo comunque noto a ditte concorrenti o a terzi senza nostra autorizzazione.

Mod.	A	08/02/2022						
Mod.								

N.ro Documento:  
**IF3A02EZZDXSE0100034A**  
 RADDRIZZATORE RZA

Titolo:  
**CONTATTI IN USCITA**

Scala:	=	
	+	
Commissa:		
	Foglio	Segue
	30	31

CONTATTI DISPONIBILI

SEZIONATORE ESAPOLARE 89E

SEZIONATORE DI TERRA 89T-TG

CHIUSO

APERTO

CHIUSO

APERTO

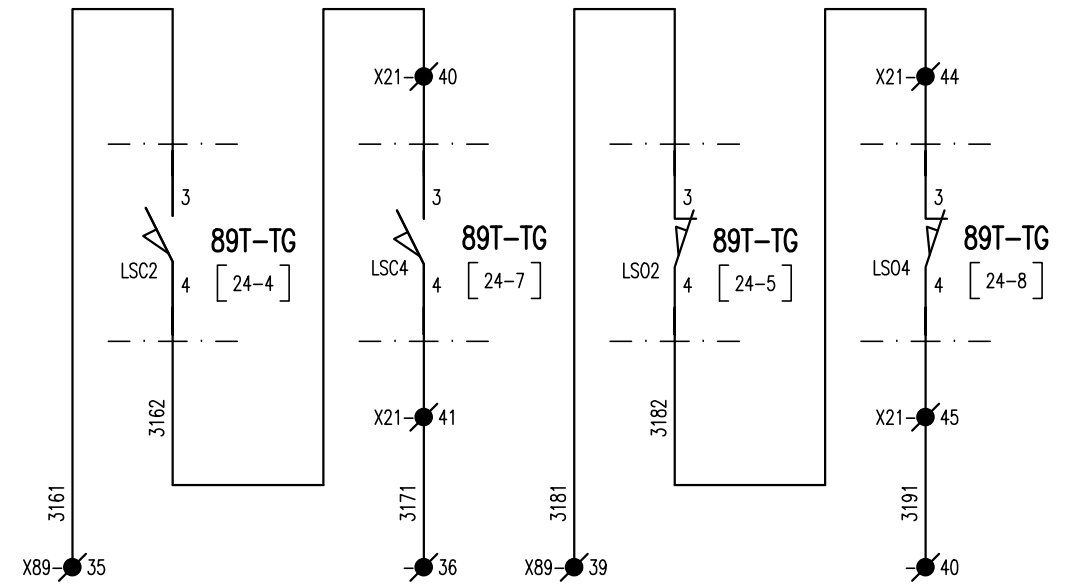
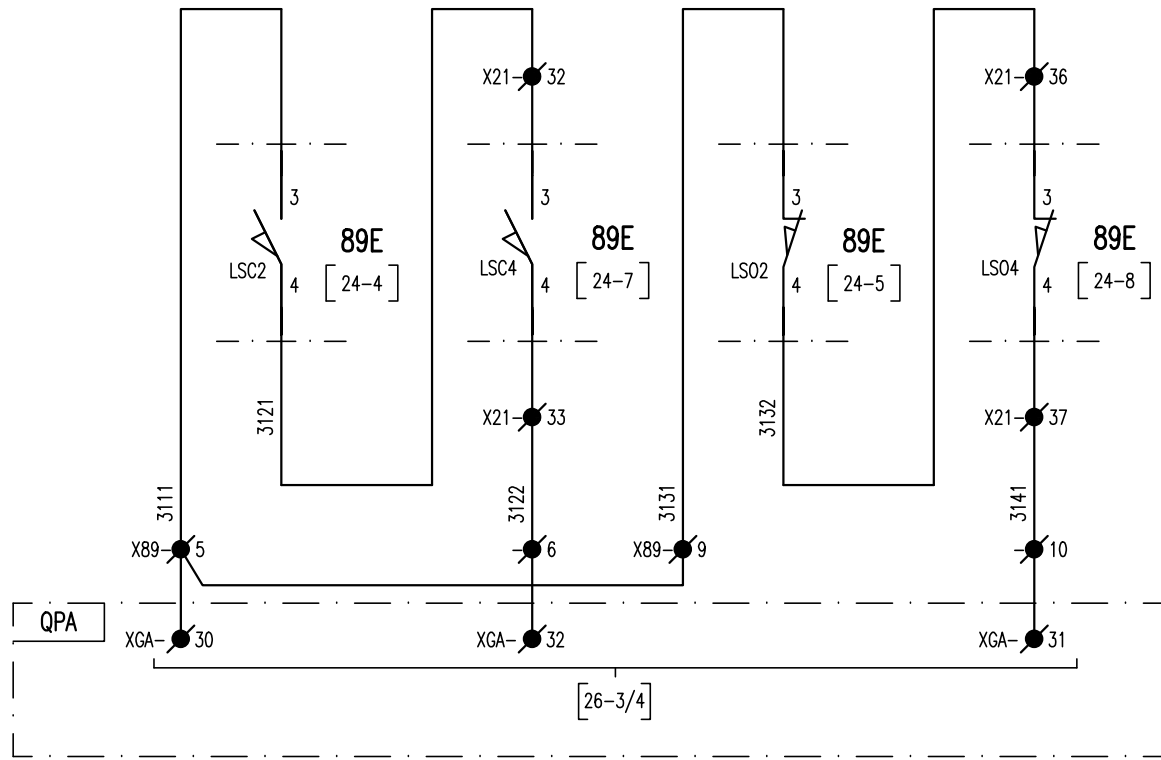

CONTATTI DISPONIBILI

SEZIONATORE DI TERRA 89T-Rz

CONTATTI CONNETTORE XC1A DISPONIBILI

CONTATTI CONNETTORE XC2A DISPONIBILI

CHIUSO

APERTO

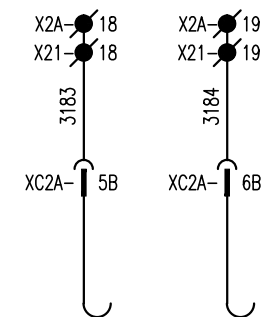
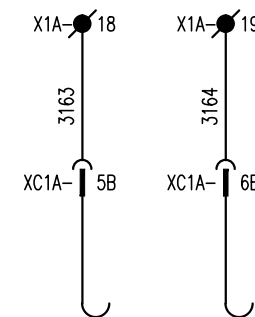
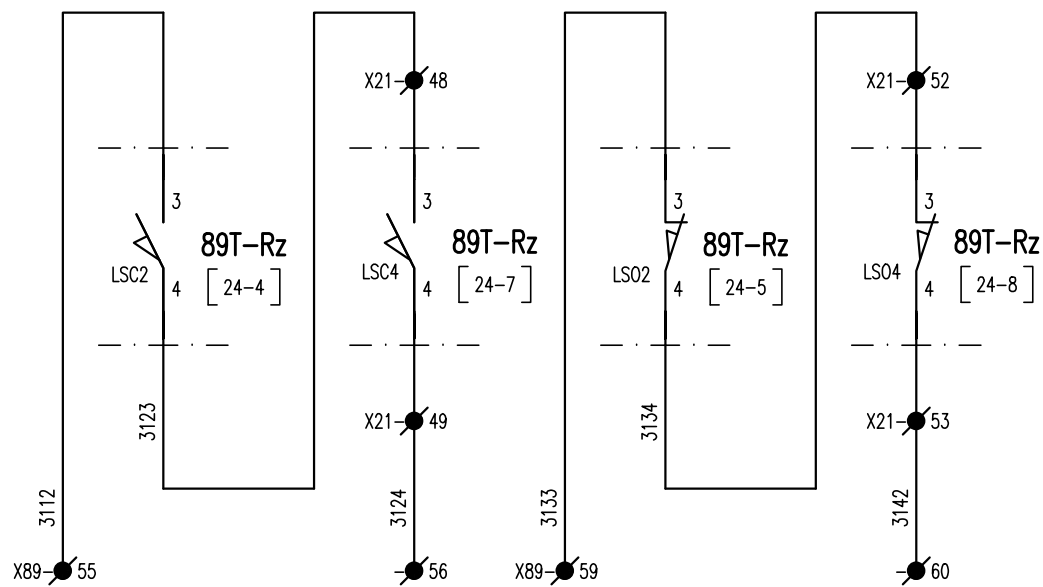

All rights are reserved for this document, even in case of issuance of a patent and registration of another industrial right. Misapplication, in particular reproduction or handing over to third parties is prohibited and actionable under civil and criminal law.

A termini di legge ci riserviamo la proprietà di questo documento con divieto di riproduzione, di consegnarlo o di renderlo comunque noto a ditte concorrenti o a terzi senza nostra autorizzazione.

Mod.	A	08/02/2022	Mod.					
------	---	------------	------	--	--	--	--	--

N.ro Documento:  
**IF3A02EZZDXSE0100034A**  
 RADDRIZZATORE RZA

Titolo:  
**CONTATTI IN USCITA**

Scala:	=	
	+	
Comessa:		
	Foglio	Segue
	31	32

CONTATTI DISPONIBILI

RZ1A GUASTO PIU' DIODI	RZ2A GUASTO PIU' DIODI	RZ1A BLOCCO TEMPERATURA	RZ2A BLOCCO TEMPERATURA	RZ1A ANOMALIA CENTRALINA	RZ2A ANOMALIA CENTRALINA	RZ1A GUASTO DI UN DIODO	RZ2A GUASTO DI UN DIODO
---------------------------	---------------------------	----------------------------	----------------------------	-----------------------------	-----------------------------	----------------------------	----------------------------

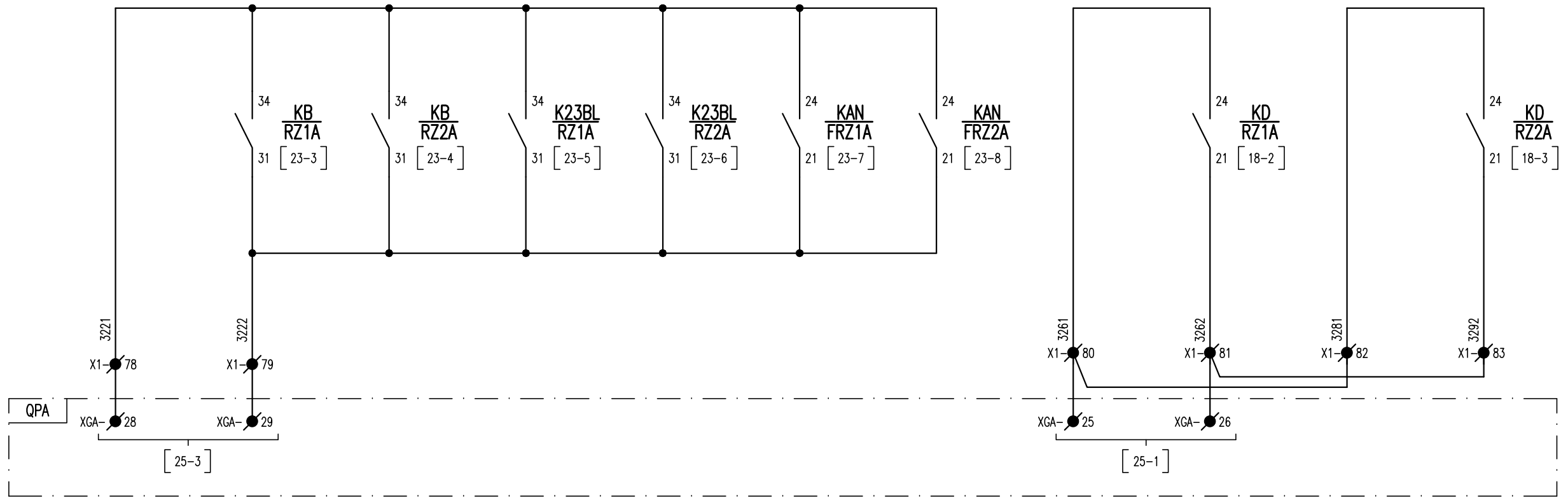

CONTATTI DISPONIBILI

SCATTO INTERRUTTORE  
MISURA VOLTMETRICA

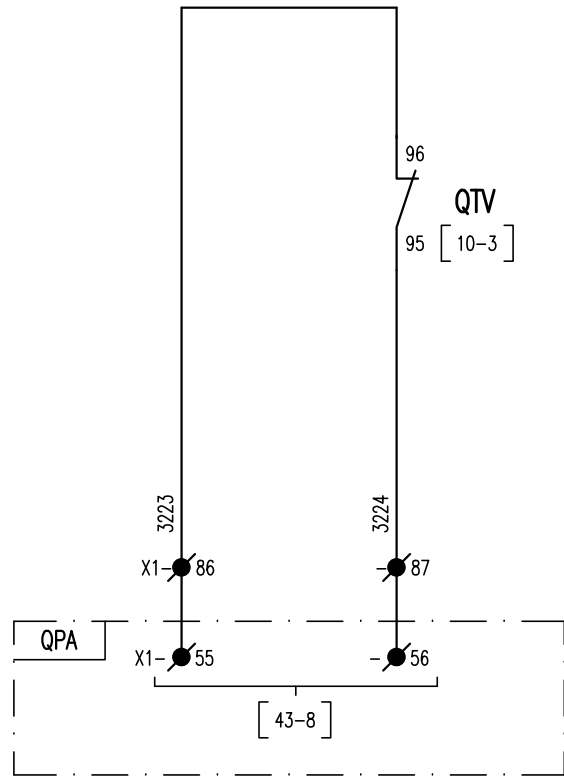

All rights are reserved for this document, even in case of issuance of a patent and registration of another industrial right. Misapplication, in particular reproduction or handing over to third parties is prohibited and actionable under civil and criminal law.

A termini di legge ci riserviamo la proprietà di questo documento con divieto di riproduzione, di consegnarlo o di renderlo comunque noto a ditte concorrenti o a terzi senza nostra autorizzazione.

Mod.	A	08/02/2022						
Mod.								

N.ro Documento:  
**IF3A02EZZDXSE0100034A**  
RADDRIZZATORE RZA

Titolo:  
**CONTATTI IN USCITA**

Scala:	=	
	+	
Commissa:		
	Foglio	Segue
	32	33

ILLUMINAZIONE INTERNA

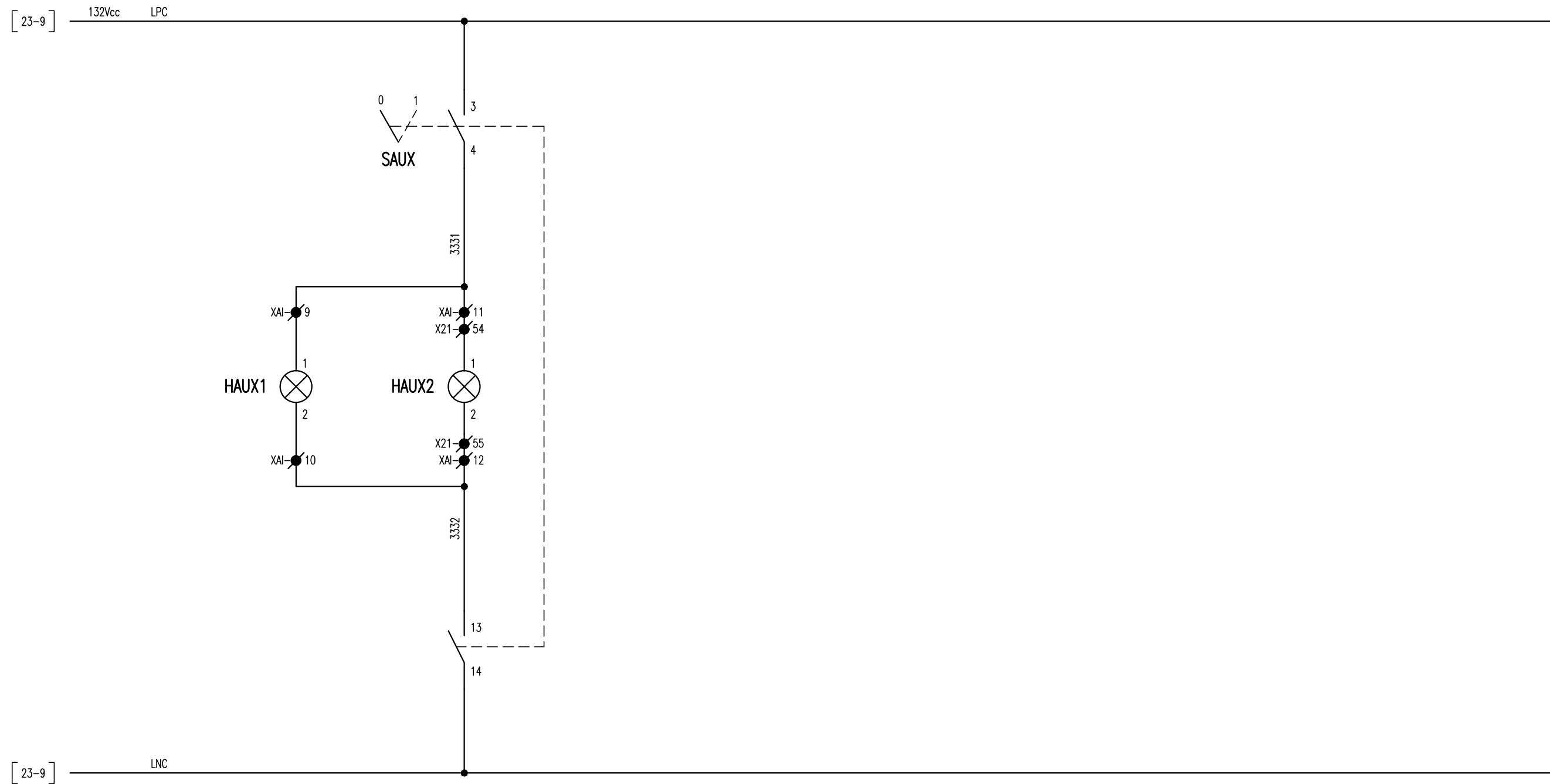

All rights are reserved for this document, even in case of issuance of a patent and registration of another industrial right. Misapplication, in particular reproduction or handing over to third parties is prohibited and actionable under civil and criminal law.

A termini di legge ci riserviamo la proprietà di questo documento con divieto di riproduzione, di consegnarlo o di renderlo comunque noto a ditte concorrenti o a terzi senza nostra autorizzazione.

Mod.	A	08/02/2022						
Mod.								

N.ro Documento:  
**IF3A02EZZDXSE0100034A**  
 RADDRIZZATORE RZA

Titolo:  
 ILLUMINAZIONE INTERNA

Scala:	=	
	+	
Commissa:		
	Foglio	Segue
	33	34



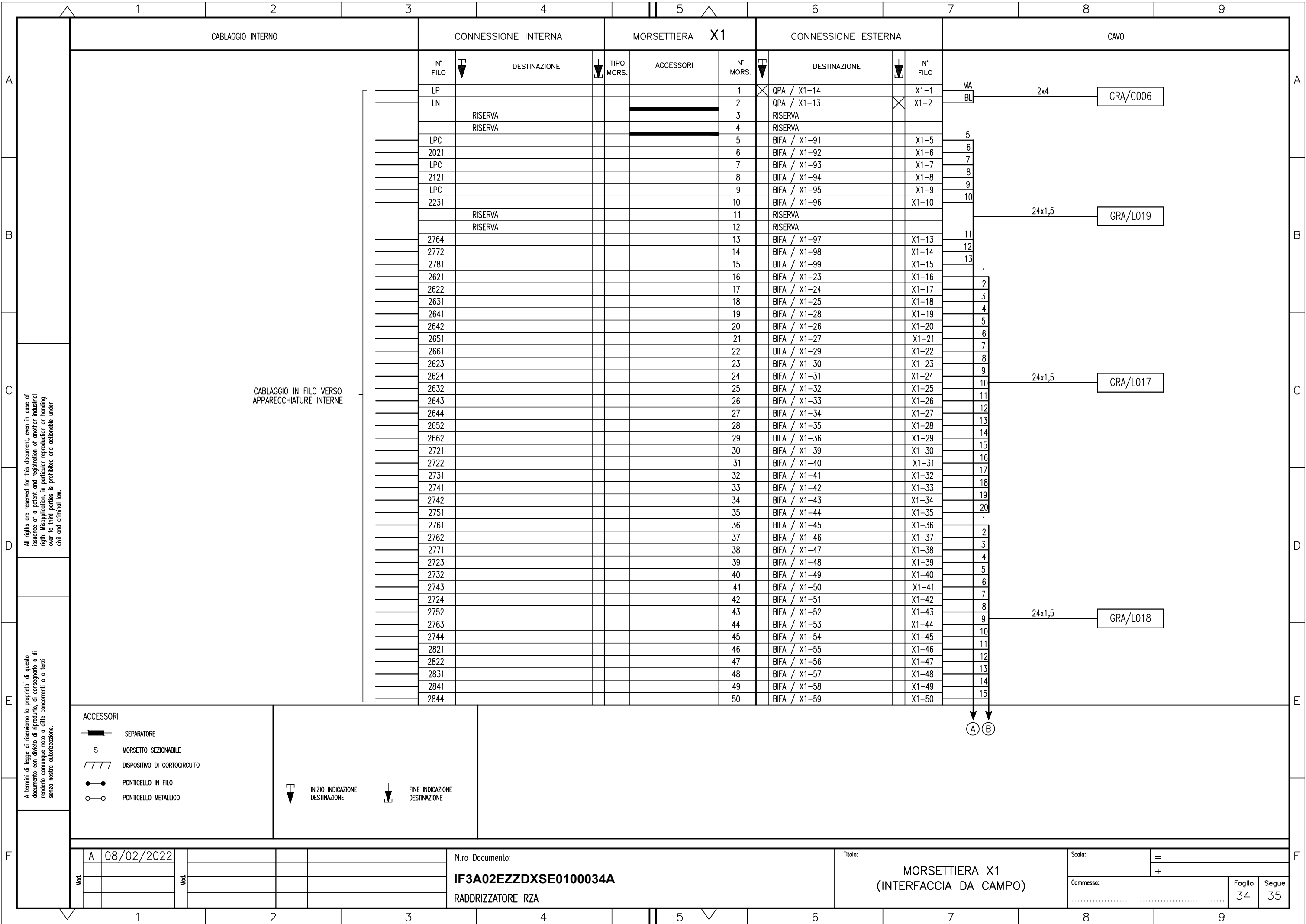

CABLAGGIO INTERNO

CONNESSIONE INTERNA

MORSETTIERA X1

CONNESSIONE ESTERNA

CAVO

N° FILO	DESTINAZIONE	TIPO MORS.	ACCESSORI	N° MORS.	DESTINAZIONE	N° FILO
LP				1	QPA / X1-14	X1-1
LN				2	QPA / X1-13	X1-2
	RISERVA			3	RISERVA	
	RISERVA			4	RISERVA	
LPC				5	BIFA / X1-91	X1-5
2021				6	BIFA / X1-92	X1-6
LPC				7	BIFA / X1-93	X1-7
2121				8	BIFA / X1-94	X1-8
LPC				9	BIFA / X1-95	X1-9
2231				10	BIFA / X1-96	X1-10
	RISERVA			11	RISERVA	
	RISERVA			12	RISERVA	
2764				13	BIFA / X1-97	X1-13
2772				14	BIFA / X1-98	X1-14
2781				15	BIFA / X1-99	X1-15
2621				16	BIFA / X1-23	X1-16
2622				17	BIFA / X1-24	X1-17
2631				18	BIFA / X1-25	X1-18
2641				19	BIFA / X1-28	X1-19
2642				20	BIFA / X1-26	X1-20
2651				21	BIFA / X1-27	X1-21
2661				22	BIFA / X1-29	X1-22
2623				23	BIFA / X1-30	X1-23
2624				24	BIFA / X1-31	X1-24
2632				25	BIFA / X1-32	X1-25
2643				26	BIFA / X1-33	X1-26
2644				27	BIFA / X1-34	X1-27
2652				28	BIFA / X1-35	X1-28
2662				29	BIFA / X1-36	X1-29
2721				30	BIFA / X1-39	X1-30
2722				31	BIFA / X1-40	X1-31
2731				32	BIFA / X1-41	X1-32
2741				33	BIFA / X1-42	X1-33
2742				34	BIFA / X1-43	X1-34
2751				35	BIFA / X1-44	X1-35
2761				36	BIFA / X1-45	X1-36
2762				37	BIFA / X1-46	X1-37
2771				38	BIFA / X1-47	X1-38
2723				39	BIFA / X1-48	X1-39
2732				40	BIFA / X1-49	X1-40
2743				41	BIFA / X1-50	X1-41
2724				42	BIFA / X1-51	X1-42
2752				43	BIFA / X1-52	X1-43
2763				44	BIFA / X1-53	X1-44
2744				45	BIFA / X1-54	X1-45
2821				46	BIFA / X1-55	X1-46
2822				47	BIFA / X1-56	X1-47
2831				48	BIFA / X1-57	X1-48
2841				49	BIFA / X1-58	X1-49
2844				50	BIFA / X1-59	X1-50

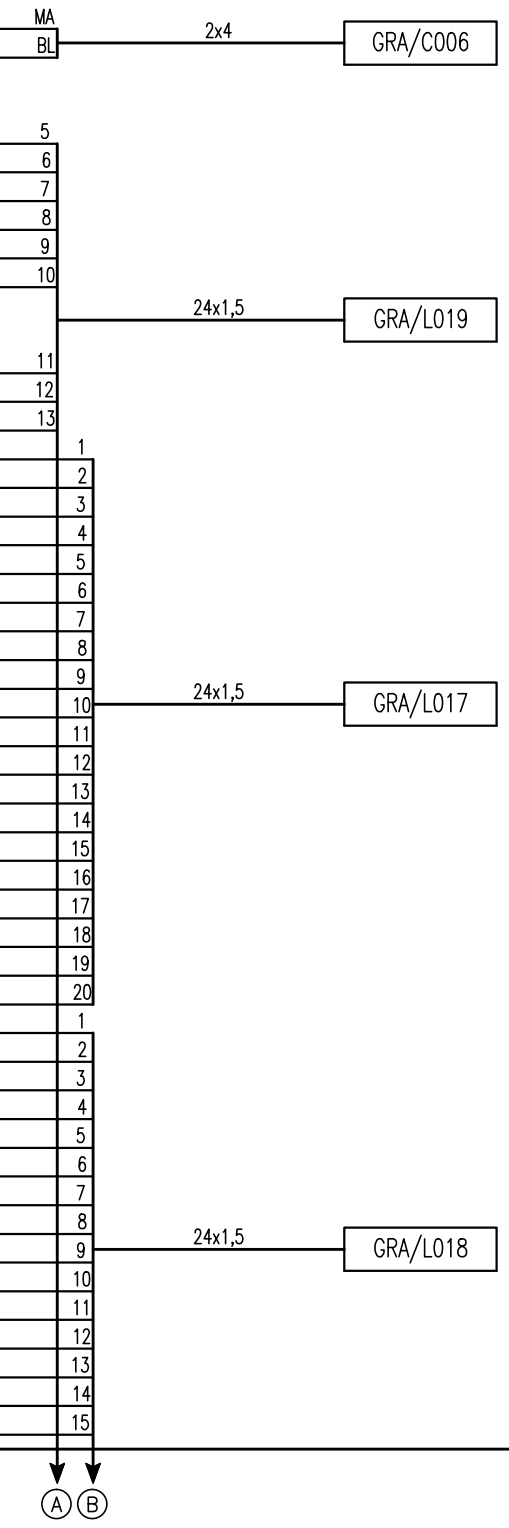

CABLAGGIO IN FILO VERSO APPARECCHIATURE INTERNE

ACCESSORI

- SEPARATORE
- MORSETTO SEZIONABILE
- DISPOSITIVO DI CORTOCIRCUITO
- PONTICELLO IN FILO
- PONTICELLO METALLICO

INIZIO INDICAZIONE DESTINAZIONE

FINE INDICAZIONE DESTINAZIONE

Ⓐ Ⓑ

Mod. A 08/02/2022

N.ro Documento:  
**IF3A02EZZDXSE0100034A**  
RADDRIZZATORE RZA

Titolo:  
**MORSETTIERA X1  
(INTERFACCIA DA CAMPO)**

Scala: =

Comessa: +

Foglio 34 Segue 35

All rights are reserved for this document, even in case of issuance of a patent and registration of another industrial right. Misapplication, in particular reproduction or handing over to third parties is prohibited and actionable under civil and criminal law.

A termini di legge ci riserviamo la proprietà di questo documento con divieto di riproduzione, di consegnarlo o di renderlo comunque noto a ditte concorrenti o a terzi senza nostra autorizzazione.

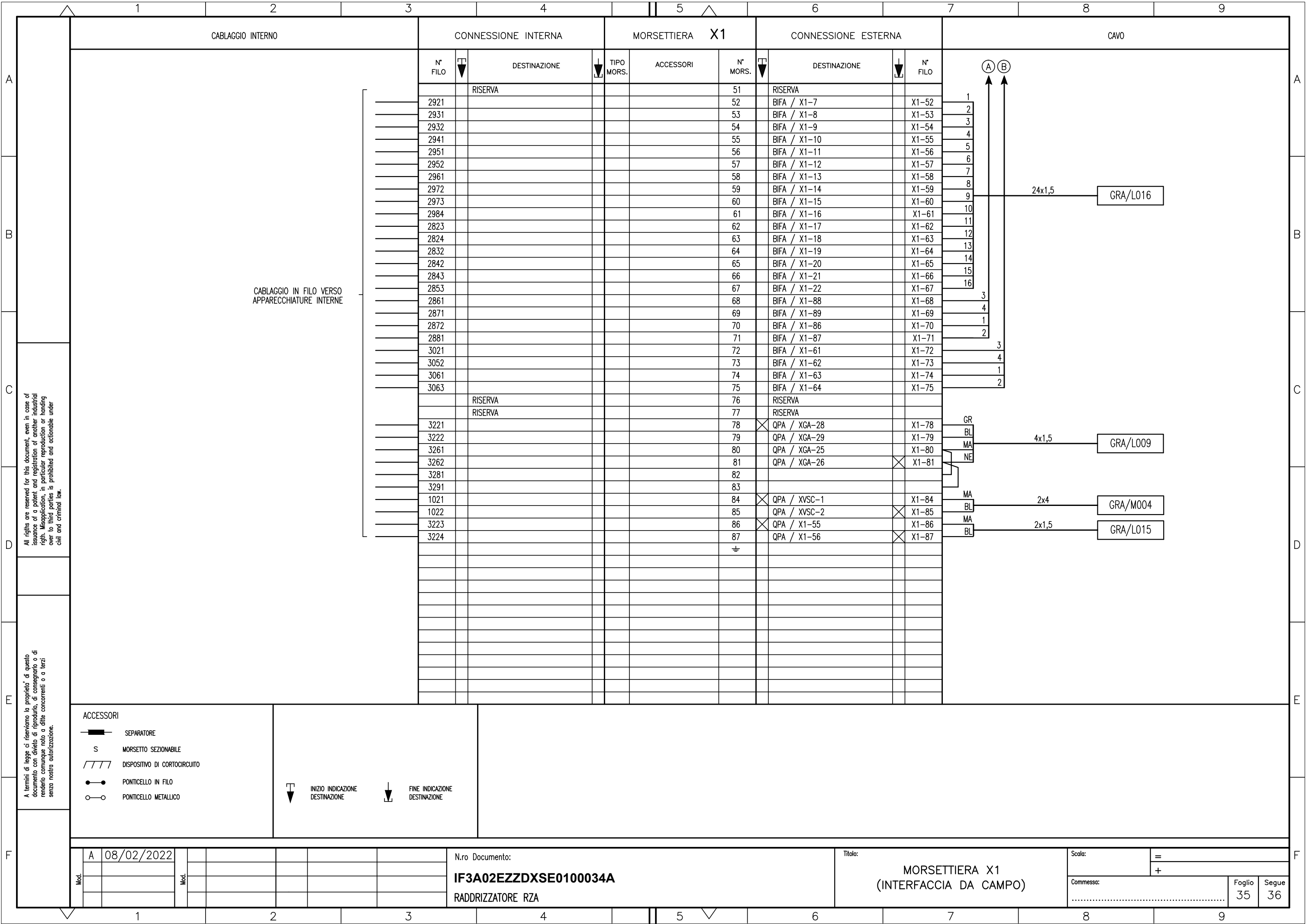

CABLAGGIO INTERNO

CONNESSIONE INTERNA

MORSETTIERA X1

CONNESSIONE ESTERNA

CAVO

CABLAGGIO IN FILO VERSO APPARECCHIATURE INTERNE

N° FILO	DESTINAZIONE	TIPO MORS.	ACCESSORI	N° MORS.	DESTINAZIONE	N° FILO
	RISERVA			51	RISERVA	
2921				52	BIFA / X1-7	X1-52
2931				53	BIFA / X1-8	X1-53
2932				54	BIFA / X1-9	X1-54
2941				55	BIFA / X1-10	X1-55
2951				56	BIFA / X1-11	X1-56
2952				57	BIFA / X1-12	X1-57
2961				58	BIFA / X1-13	X1-58
2972				59	BIFA / X1-14	X1-59
2973				60	BIFA / X1-15	X1-60
2984				61	BIFA / X1-16	X1-61
2823				62	BIFA / X1-17	X1-62
2824				63	BIFA / X1-18	X1-63
2832				64	BIFA / X1-19	X1-64
2842				65	BIFA / X1-20	X1-65
2843				66	BIFA / X1-21	X1-66
2853				67	BIFA / X1-22	X1-67
2861				68	BIFA / X1-88	X1-68
2871				69	BIFA / X1-89	X1-69
2872				70	BIFA / X1-86	X1-70
2881				71	BIFA / X1-87	X1-71
3021				72	BIFA / X1-61	X1-72
3052				73	BIFA / X1-62	X1-73
3061				74	BIFA / X1-63	X1-74
3063				75	BIFA / X1-64	X1-75
	RISERVA			76	RISERVA	
	RISERVA			77	RISERVA	
3221				78	QPA / XGA-28	X1-78
3222				79	QPA / XGA-29	X1-79
3261				80	QPA / XGA-25	X1-80
3262				81	QPA / XGA-26	X1-81
3281				82		
3291				83		
1021				84	QPA / XVSC-1	X1-84
1022				85	QPA / XVSC-2	X1-85
3223				86	QPA / X1-55	X1-86
3224				87	QPA / X1-56	X1-87
				≠		

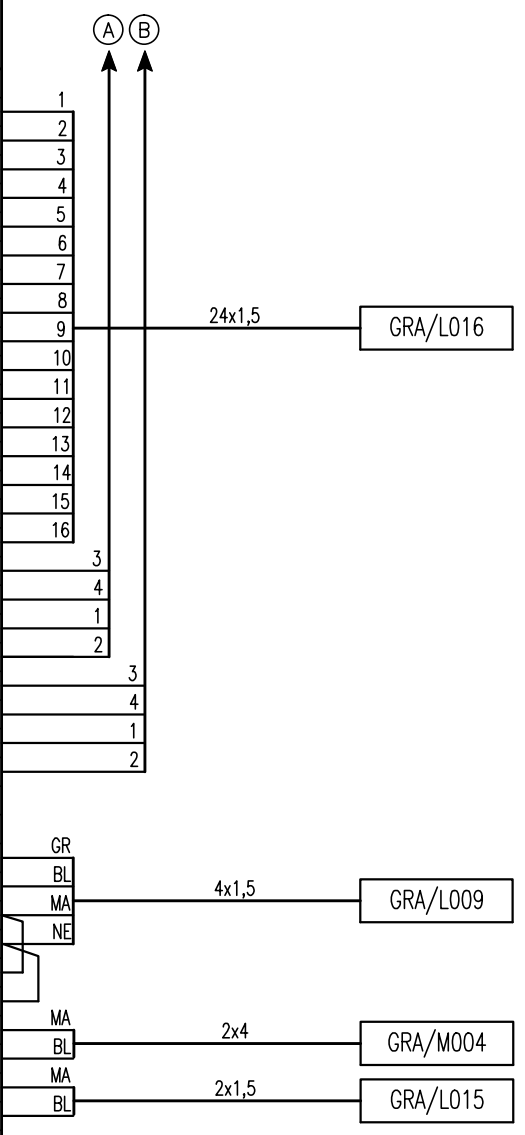

- ACCESSORI**
- SEPARATORE
  - S MORSETTO SEZIONABILE
  - /// DISPOSITIVO DI CORTOCIRCUITO
  - PONTICELLO IN FILO
  - PONTICELLO METALLICO

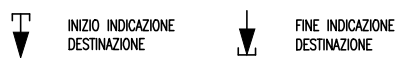

Mod. A 08/02/2022

N.ro Documento:  
**IF3A02EZZDXSE0100034A**  
 RADDRIZZATORE RZA

Titolo:  
**MORSETTIERA X1**  
**(INTERFACCIA DA CAMPO)**

Scala: =  
 +  
 Comessa: ..... Foglio 35 Segue 36

All rights are reserved for this document, even in case of issuance of a patent and registration of another industrial right. Misapplication, in particular reproduction or handing over to third parties is prohibited and actionable under civil and criminal law.

A termini di legge ci riserviamo la proprietà di questo documento con divieto di riproduzione, di consegnarlo o di renderlo comunque noto a ditte concorrenti o a terzi senza nostra autorizzazione.

	1	2	3	4	5	6	7	8	9
	CABLAGGIO INTERNO		CONNESSIONE INTERNA		MORSETTIERA X1A	CONNESSIONE INTERNA		CABLAGGIO INTERNO	
A									
B									
C									
D									
E									
F									

CABLAGGIO IN FILO  
VERSO CONNETTORE XC1A

CABLAGGIO IN FILO VERSO  
APPARECCHIATURE INTERNE

N° FILO	DESTINAZIONE	TIPO MORS.	ACCESSORI	N° MORS.	DESTINAZIONE	N° FILO
LP24	XC1A-1A			1		LP24
LN24	XC1A-2A			2		LN24
1651	XC1A-1C			3		1651
1652	XC1A-2C			4		1652
1653	XC1A-3C			5		1653
SH	XC1A-4C			6		SH
1821	XC1A-7A			7		1821
LPC	XC1A-8A			8		LPC
LPC	XC1A-9A			9		LPC
2371	XC1A-10A			10		2371
LPC	XC1A-11A			11		LPC
2331	XC1A-12A			12		2331
	RISERVA			13	RISERVA	
	RISERVA			14	RISERVA	
	RISERVA			15	RISERVA	
2621	XC1A-3B			16		2621
2641	XC1A-4B			17		2641
3163	XC1A-5B			18		
3164	XC1A-6B			19		
1712	XC1A-2B			20		1712
1722	XC1A-1B			21		1722
				±		

All rights are reserved for this document, even in case of issuance of a patent and registration of another industrial right. Misapplication, in particular reproduction or handing over to third parties is prohibited and actionable under civil and criminal law.

A termini di legge ci riserviamo la proprietà di questo documento con divieto di riproduzione, di consegnarlo o di renderlo comunque noto a ditte concorrenti o a terzi senza nostra autorizzazione.

- ACCESSORI
- SEPARATORE
  - MORSETTO SEZIONABILE
  - DISPOSITIVO DI CORTOCIRCUITO
  - PONTICELLO IN FILO
  - PONTICELLO METALLICO

- INIZIO INDICAZIONE DESTINAZIONE
- FINE INDICAZIONE DESTINAZIONE

MORSETTI CBD.2

Mod.	A	08/02/2022							
Mod.									

N.ro Documento:  
**IF3A02EZZDXSE0100034A**  
RADDRIZZATORE RZA

Titolo:  
**MORSETTIERA X1A**

Scala:	=	
	+	
Commissa:		
	Foglio	Segue
	36	37

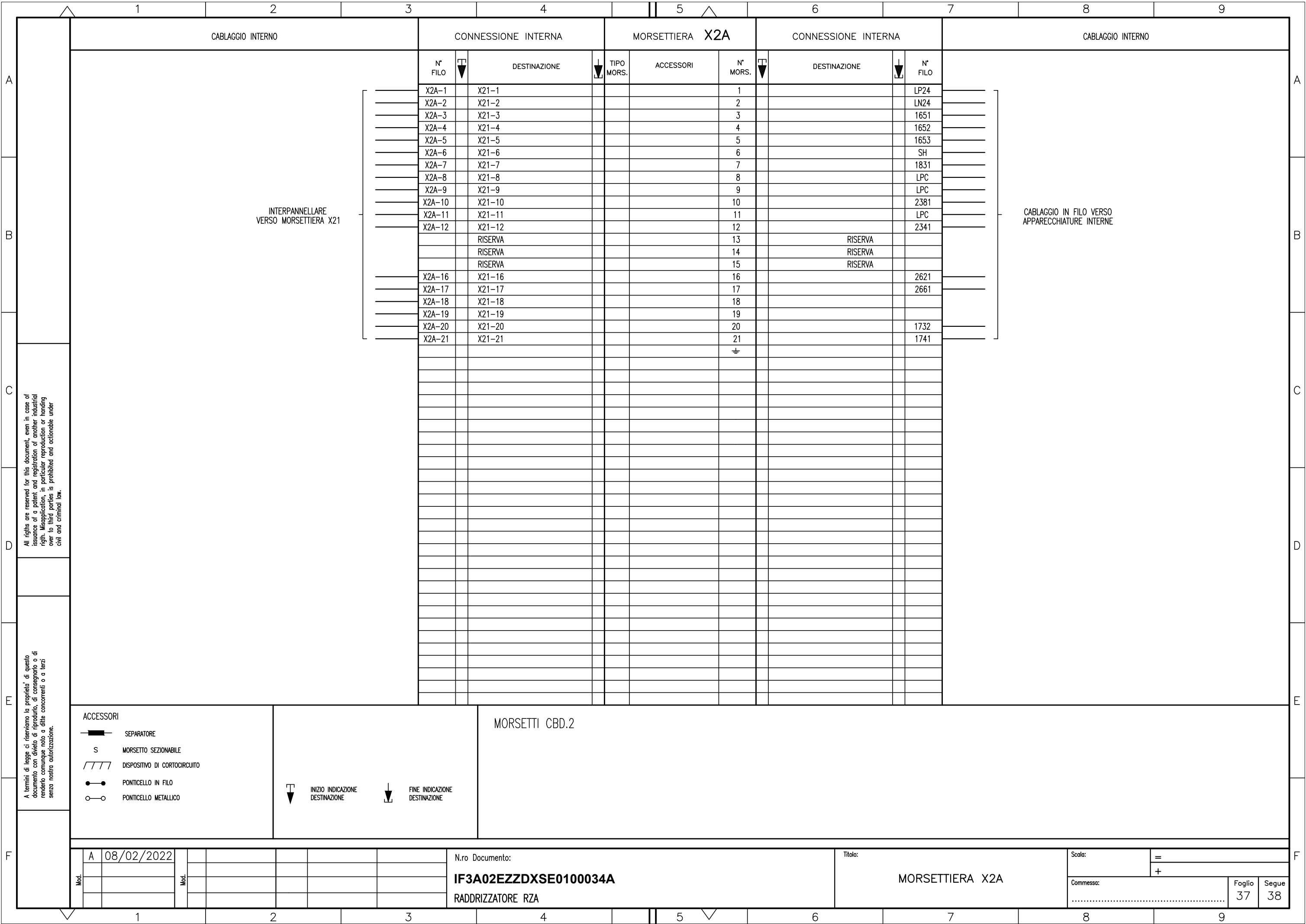

CABLAGGIO INTERNO

CONNESSIONE INTERNA

MORSETTIERA X2A

CONNESSIONE INTERNA

CABLAGGIO INTERNO

INTERPANNELLARE  
VERSO MORSETTIERA X21

CABLAGGIO IN FILO VERSO  
APPARECCHIATURE INTERNE

N° FILO	DESTINAZIONE	TIPO MORS.	ACCESSORI	N° MORS.	DESTINAZIONE	N° FILO
X2A-1	X21-1			1		LP24
X2A-2	X21-2			2		LN24
X2A-3	X21-3			3		1651
X2A-4	X21-4			4		1652
X2A-5	X21-5			5		1653
X2A-6	X21-6			6		SH
X2A-7	X21-7			7		1831
X2A-8	X21-8			8		LPC
X2A-9	X21-9			9		LPC
X2A-10	X21-10			10		2381
X2A-11	X21-11			11		LPC
X2A-12	X21-12			12		2341
	RISERVA			13	RISERVA	
	RISERVA			14	RISERVA	
	RISERVA			15	RISERVA	
X2A-16	X21-16			16		2621
X2A-17	X21-17			17		2661
X2A-18	X21-18			18		
X2A-19	X21-19			19		
X2A-20	X21-20			20		1732
X2A-21	X21-21			21		1741
				±		

All rights are reserved for this document, even in case of issuance of a patent and registration of another industrial right. Misapplication, in particular reproduction or handing over to third parties is prohibited and actionable under civil and criminal law.

A termini di legge ci riserviamo la proprietà di questo documento con divieto di riproduzione, di consegnarlo o di renderlo comunque noto a ditte concorrenti o a terzi senza nostra autorizzazione.

ACCESSORI

- SEPARATORE
- MORSETTO SEZIONABILE
- DISPOSITIVO DI CORTOCIRCUITO
- PONTICELLO IN FILO
- PONTICELLO METALLICO

MORSETTI CBD.2

- INIZIO INDICAZIONE DESTINAZIONE
- FINE INDICAZIONE DESTINAZIONE

Mod.	A	08/02/2022							
Mod.									

N.ro Documento:  
**IF3A02EZZDXSE0100034A**  
RADDRIZZATORE RZA

Titolo:  
**MORSETTIERA X2A**

Scala:	=	
	+	
Commissa:		
	Foglio	Segue
	37	38

1		2		3		4		5		6		7		8		9			
CABLAGGIO INTERNO				CONNESSIONE INTERNA				MORSETTIERA XAI				CONNESSIONE INTERNA				CABLAGGIO INTERNO			
				N° FILO	DESTINAZIONE	TIPO MORS.	ACCESSORI	N° MORS.	DESTINAZIONE	N° FILO									
CABLAGGIO IN FILO VERSO APPARECCHIATURE INTERNE  INTERPANNELLARE VERSO MORSETTIERA X21  CABLAGGIO IN FILO VERSO APPARECCHIATURE INTERNE  INTERPANNELLARE VERSO MORSETTIERA X21  CABLAGGIO IN FILO VERSO APPARECCHIATURE INTERNE  INTERPANNELLARE VERSO MORSETTIERA X21				LPC	SI-RZ1A / 13			1		LPC	CABLAGGIO IN FILO VERSO APPARECCHIATURE INTERNE								
				1921	SI-RZ1A / 14			2		1921									
				LPC	SS-RZ1A / 21			3		LPC									
				1941	SS-RZ1A / 22			4		1941									
				XAI-5	X21-22			5		LPC									
				XAI-6	X21-23			6		1951									
				XAI-7	X21-24			7		LPC									
				XAI-8	X21-25			8		1971									
				3331	HAUX1 / 1			9		3331									
				3332	HAUX1 / 2			10		3332									
				XAI-11	X21-54			11		3331									
				XAI-12	X21-55			12		3332									
				2721	23AL-RZ1A / 1			13		2721									
				2751	23AL-RZ1A / 4			14		2751									
				LPC	23BL-RZ1A / 1			15		LPC									
				2351	23BL-RZ1A / 4			16		2351									
				XAI-17	X21-26			17		2721									
				XAI-18	X21-27			18		2762									
				XAI-19	X21-28			19		LPC									
				XAI-20	X21-29			20		2361									
				±															

All rights are reserved for this document, even in case of issuance of a patent and registration of another industrial right. Misapplication, in particular reproduction or handing over to third parties is prohibited and actionable under civil and criminal law.

A termini di legge ci riserviamo la proprietà di questo documento con divieto di riproduzione, di consegnarlo o di renderlo comunque noto a ditte concorrenti o a terzi senza nostra autorizzazione.

**ACCESSORI**

- SEPARATORE
- MORSETTO SEZIONABILE
- DISPOSITIVO DI CORTOCIRCUITO
- PONTICELLO IN FILO
- PONTICELLO METALLICO

INIZIO INDICAZIONE DESTINAZIONE    
 FINE INDICAZIONE DESTINAZIONE

MORSETTI CBD.2

Mod.	A	08/02/2022							
Mod.									

N.ro Documento:  
**IF3A02EZZDXSE0100034A**  
 RADDRIZZATORE RZA

Titolo:  
 MORSETTIERA XIA

Scala:	=	
	+	
Commissa:		
	Foglio	Segue
	38	39

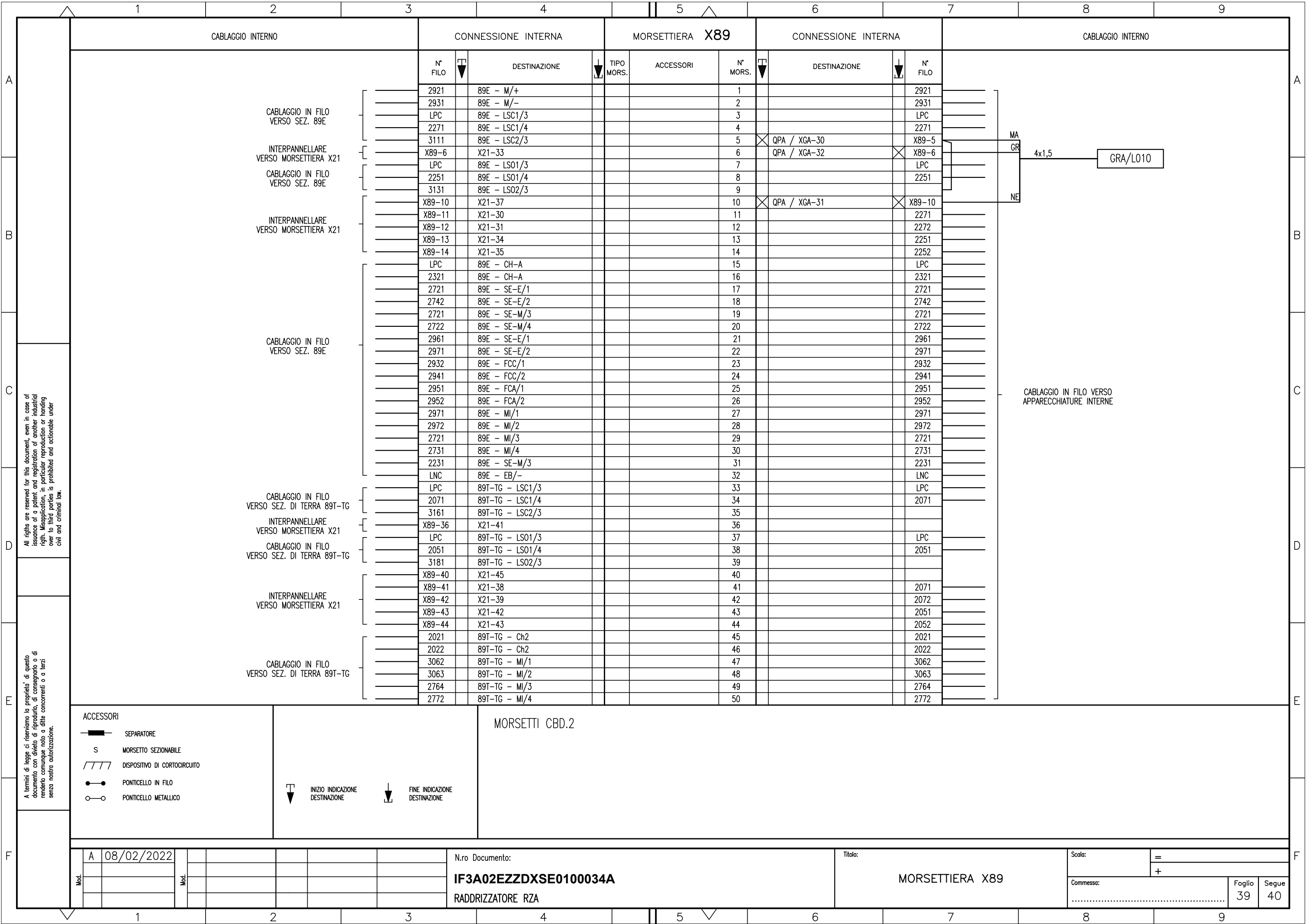

All rights are reserved for this document, even in case of issuance of a patent and registration of another industrial right. Misapplication, in particular reproduction or handing over to third parties is prohibited and actionable under civil and criminal law.

A termini di legge ci riserviamo la proprietà di questo documento con divieto di riproduzione, di consegnarlo o di renderlo comunque noto a ditte concorrenti o a terzi senza nostra autorizzazione.

- ACCESSORI**
- SEPARATORE
  - MORSETTO SEZIONABILE
  - DISPOSITIVO DI CORTOCIRCUITO
  - PONTICELLO IN FILO
  - PONTICELLO METALLICO

- INIZIO INDICAZIONE DESTINAZIONE
- FINE INDICAZIONE DESTINAZIONE

MORSETTI CBD.2

Mod.	A	08/02/2022								
------	---	------------	--	--	--	--	--	--	--	--

N.ro Documento:  
**IF3A02EZZDXSE0100034A**  
 RADDRIZZATORE RZA





Titolo:  
**MORSETTIERA X89**

Scala:	=				
Comessa:			Foglio	Segue	
			39	40	

1		2		3		4		5		6		7		8		9			
CABLAGGIO INTERNO				CONNESSIONE INTERNA				MORSETTIERA X89				CONNESSIONE INTERNA				CABLAGGIO INTERNO			
				N° FILO	DESTINAZIONE	TIPO MORS.	ACCESSORI	N° MORS.	DESTINAZIONE	N° FILO									
CABLAGGIO IN FILO VERSO SEZ. DI TERRA 89T-TG				2022	89T-TG - SEB/14			51		2022	CABLAGGIO IN FILO VERSO APPARECCHIATURE INTERNE								
				LNC	89T-TG - EB/-			52	LNC										
CABLAGGIO IN FILO VERSO SEZ. DI TERRA 89T-Rz				LPC	89T-Rz - LSC1/3			53	LPC										
				2171	89T-Rz - LSC1/4			54	2171										
INTERPANNELLARE VERSO MORSETTIERA X21				3112	89T-Rz - LSC2/3			55											
				X89-56	X21-49			56											
CABLAGGIO IN FILO VERSO SEZ. DI TERRA 89T-Rz				LPC	89T-Rz - LS01/3			57	LPC										
				2151	89T-Rz - LS01/4			58	2151										
INTERPANNELLARE VERSO MORSETTIERA X21				3133	89T-Rz - LS02/3			59											
				X89-60	X21-53			60											
				X89-61	X21-46			61	2171										
				X89-62	X21-47			62	2172										
CABLAGGIO IN FILO VERSO SEZ. DI TERRA 89T-Rz				X89-63	X21-50			63	2151										
				X89-64	X21-51			64	2152										
				2121	89T-Rz - Ch1			65	2121										
				2122	89T-Rz - Ch1			66	2122										
				2764	89T-Rz - MI/3			67	2764										
				2781	89T-Rz - MI/4			68	2781										
				2122	89T-Rz - SEB/14			69	2122										
				LNC	89T-Rz - EB/-			70	LNC										
				2551	89T-Rz - MI/1			71											
				2552	89T-Rz - MI/2			72											
								≡											

All rights are reserved for this document, even in case of issuance of a patent and registration of another industrial right. Misapplication, in particular reproduction or handing over to third parties is prohibited and actionable under civil and criminal law.

A termini di legge ci riserviamo la proprietà di questo documento con divieto di riproduzione, di consegnarlo o di renderlo comunque noto a ditte concorrenti o a terzi senza nostra autorizzazione.

- ACCESSORI**
-  SEPARATORE
  -  MORSETTO SEZIONABILE
  -  DISPOSITIVO DI CORTOCIRCUITO
  -  PONTICELLO IN FILO
  -  PONTICELLO METALLICO

-  INIZIO INDICAZIONE DESTINAZIONE
-  FINE INDICAZIONE DESTINAZIONE

MORSETTI CBD.2

Mod.	A	08/02/2022							
Mod.									

N.ro Documento:  
**IF3A02EZZDXSE0100034A**  
 RADDRIZZATORE RZA

Titolo:  
**MORSETTIERA X89**

Scala:	=	
	+	
Comessa:		
	Foglio	Segue
	40	41

1		2		3		4		5		6		7		8		9			
CABLAGGIO INTERNO				CONNESSIONE INTERNA				MORSETTIERA X21				CONNESSIONE INTERNA				CABLAGGIO INTERNO			
				N° FILO	DESTINAZIONE	TIPO MORS.	ACCESSORI	N° MORS.	DESTINAZIONE	N° FILO									
CABLAGGIO IN FILO VERSO CONNETTORE XC2A				LP24	XC2A-1A			1	X2A-1	X21-1	INTERPANNELLARE VERSO MORSETTIERA X2A								
				LN24	XC2A-2A			2	X2A-2	X21-2									
				1651	XC2A-1C			3	X2A-3	X21-3									
				1652	XC2A-2C			4	X2A-4	X21-4									
				1653	XC2A-3C			5	X2A-5	X21-5									
				SH	XC2A-4C			6	X2A-6	X21-6									
				1831	XC2A-7A			7	X2A-7	X21-7									
				LPC	XC2A-8A			8	X2A-8	X21-8									
				LPC	XC2A-9A			9	X2A-9	X21-9									
				2381	XC2A-10A			10	X2A-10	X21-10									
				LPC	XC2A-11A			11	X2A-11	X21-11									
				2341	XC2A-12A			12	X2A-12	X21-12									
RISERVA								13			RISERVA								
								14											
								15											
CABLAGGIO IN FILO VERSO APPARECCHIATURE INTERNE				2621	XC2A-3B			16	X2A-16	X21-16	INTERPANNELLARE VERSO MORSETTIERA XAI								
				2661	XC2A-4B			17	X2A-17	X21-17									
				3183	XC2A-5B			18	X2A-18	X21-18									
				3184	XC2A-6B			19	X2A-19	X21-19									
				1732	XC2A-2B			20	X2A-20	X21-20									
				1741	XC2A-1B			21	X2A-21	X21-21									
				LPC	SI-RZ2A / 13			22	XAI-5	X21-22									
				1951	SI-RZ2A / 14			23	XAI-6	X21-23									
				LPC	SS-RZ2A / 21			24	XAI-7	X21-24									
				1971	SS-RZ2A / 22			25	XAI-8	X21-25									
				2721	23AL-RZ2A/1			26	XAI-17	X21-26									
				2762	23AL-RZ2A/4			27	XAI-18	X21-27									
LPC	23BL-RZ2A/1			28	XAI-19	X21-28													
2361	23BL-RZ2A/4			29	XAI-20	X21-29													
2271	89E - LSC3/3			30	X89-11	X21-30													
2272	89E - LSC3/4			31	X89-12	X21-31													
3121	89E - LSC4/3			32	89E - LSC2/4	X21-32													
3122	89E - LSC4/4			33	X89-6	X21-33													
2251	89E - LSO3/3			34	X89-13	X21-34													
2252	89E - LSO3/4			35	X89-14	X21-35													
3132	89E - LSO4/3			36	89E - LSO2/4	X21-36													
3141	89E - LSO4/4			37	X89-10	X21-37													
2071	89T-TG - LSC3/3			38	X89-41	X21-38													
2072	89T-TG - LSC3/4			39	X89-42	X21-39													
3162	89T-TG - LSC4/3			40	89T-TG - LSC2/4	X21-40													
3171	89T-TG - LSC4/4			41	X89-36	X21-41													
2051	89T-TG - LSO3/3			42	X89-43	X21-42													
2052	89T-TG - LSO3/4			43	X89-44	X21-43													
3182	89T-TG - LSO4/3			44	89T-TG - LSO2/4	X21-44													
3191	89T-TG - LSO4/4			45	X89-40	X21-45													
2171	89T-Rz - LSC3/3			46	X89-61	X21-46													
2172	89T-Rz - LSC3/4			47	X89-62	X21-47													
3123	89T-Rz - LSC4/3			48	89T-Rz - LSC2/4	X21-48													
3124	89T-Rz - LSC4/4			49	X89-56	X21-49													
2151	89T-Rz - LSO3/3			50	X89-63	X21-50													
ACCESSORI				MORSETTI CBD.2															
SEPARATORE MORSETTO SEZIONABILE DISPOSITIVO DI CORTOCIRCUITO PONTICELLO IN FILO PONTICELLO METALLICO				INIZIO INDICAZIONE DESTINAZIONE FINE INDICAZIONE DESTINAZIONE															
A 08/02/2022						N.ro Documento:		Titolo:		Scala:									
						IF3A02EZZDXSE0100034A		MORSETTIERA X21		Comessa:		Foglio 41		Segue 42					
						RADDRIZZATORE RZA													

All rights are reserved for this document, even in case of issuance of a patent and registration of another industrial right. Misapplication, in particular reproduction or handing over to third parties is prohibited and actionable under civil and criminal law.

A termini di legge ci riserviamo la proprietà di questo documento con divieto di riproduzione, di consegnarlo o di renderlo comunque noto a ditte concorrenti o a terzi senza nostra autorizzazione.



CABLAGGIO INTERNO			CONNESSIONE INTERNA		MORSETTIERA X21		CONNESSIONE INTERNA		CABLAGGIO INTERNO			
			N° FILO	DESTINAZIONE	TIPO MORS.	ACCESSORI	N° MORS.	DESTINAZIONE	N° FILO			
CABLAGGIO IN FILO VERSO SEZ. DI TERRA 89T-Rz	}	2152	89T-Rz - LS03/4				51	X89-64	X21-51	}	INTERPANNELLARE VERSO MORSETTIERA X89	
		3134	89T-Rz - LS04/3				52	89T-Rz - LS02/4	X21-52			
		3142	89T-Rz - LS04/4				53	X89-60	X21-53			
		3331	HAUX2 / 1				54	XAI-11	X21-54			
		3332	HAUX2 / 2				55	XAI-12	X21-55			
							±					
CABLAGGIO IN FILO VERSO APPARECCHIATURE INTERNE											INTERPANNELLARE VERSO MORSETTIERA XAI	

All rights are reserved for this document, even in case of issuance of a patent and registration of another industrial right. Misapplication, in particular reproduction or handing over to third parties is prohibited and actionable under civil and criminal law.

A termini di legge ci riserviamo la proprietà di questo documento con divieto di riproduzione, di consegna o di renderlo comunque noto a ditte concorrenti o a terzi senza nostra autorizzazione.

**ACCESSORI**

- SEPARATORE
- MORSETTO SEZIONABILE
- DISPOSITIVO DI CORTOCIRCUITO
- PONTICELLO IN FILO
- PONTICELLO METALLICO

**MORSETTI CBD.2**

- INIZIO INDICAZIONE DESTINAZIONE
- FINE INDICAZIONE DESTINAZIONE

A 08/02/2022		N.ro Documento: IF3A02EZZDXSE0100034A			Titolo: MORSETTIERA X21		Scala: =	
RADDRIZZATORE RZA							Commissa: Foglio 42 Segue 43	

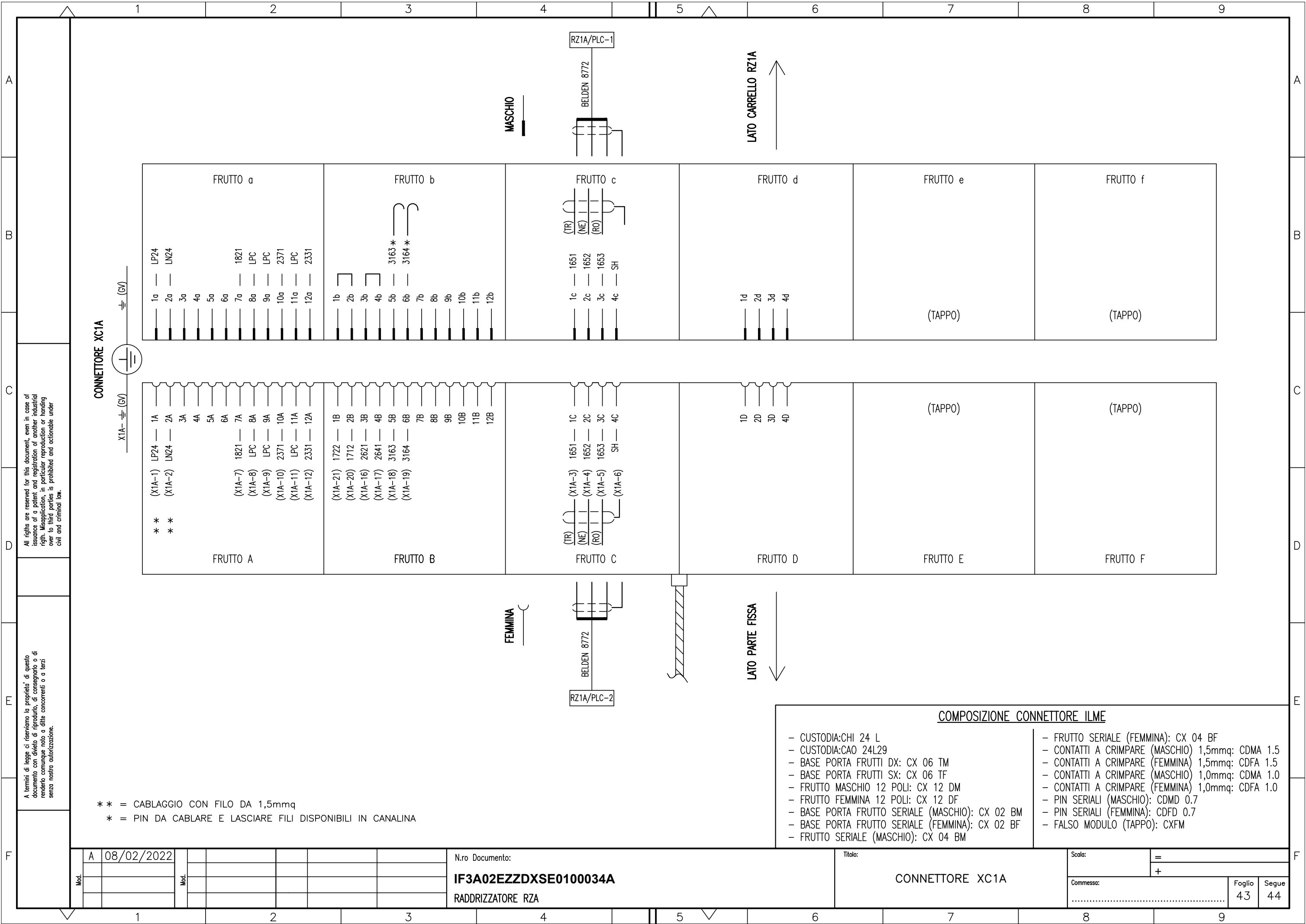

All rights are reserved for this document, even in case of issuance of a patent and registration of another industrial right. Misapplication, in particular reproduction or handing over to third parties is prohibited and actionable under civil and criminal law.

A termini di legge ci riserviamo la proprietà di questo documento con divieto di riproduzione, di consegnarlo o di renderlo comunque noto a ditte concorrenti o a terzi senza nostra autorizzazione.

\*\* = CABLAGGIO CON FILO DA 1,5mmq  
 \* = PIN DA CABLARE E LASCIARE FILI DISPONIBILI IN CANALINA

- COMPOSIZIONE CONNETTORE ILME**
- CUSTODIA: CHI 24 L
  - CUSTODIA: CAO 24L29
  - BASE PORTA FRUTTI DX: CX 06 TM
  - BASE PORTA FRUTTI SX: CX 06 TF
  - FRUTTO MASCHIO 12 POLI: CX 12 DM
  - FRUTTO FEMMINA 12 POLI: CX 12 DF
  - BASE PORTA FRUTTO SERIALE (MASCHIO): CX 02 BM
  - BASE PORTA FRUTTO SERIALE (FEMMINA): CX 02 BF
  - FRUTTO SERIALE (MASCHIO): CX 04 BM
  - FRUTTO SERIALE (FEMMINA): CX 04 BF
  - CONTATTI A CRIMPARE (MASCHIO) 1,5mmq: CDMA 1.5
  - CONTATTI A CRIMPARE (FEMMINA) 1,5mmq: CDFA 1.5
  - CONTATTI A CRIMPARE (MASCHIO) 1,0mmq: CDMA 1.0
  - CONTATTI A CRIMPARE (FEMMINA) 1,0mmq: CDFA 1.0
  - PIN SERIALI (MASCHIO): CDMD 0.7
  - PIN SERIALI (FEMMINA): CDFD 0.7
  - FALSO MODULO (TAPPO): CXFM

Mod.	A	08/02/2022					
Mod.							

N.ro Documento:  
**IF3A02EZZDXSE0100034A**  
 RADDRIZZATORE RZA

Titolo:  
**CONNETTORE XC1A**

Scala:	=				
Comessa:	+				
			Foglio	Segue	
			43	44	

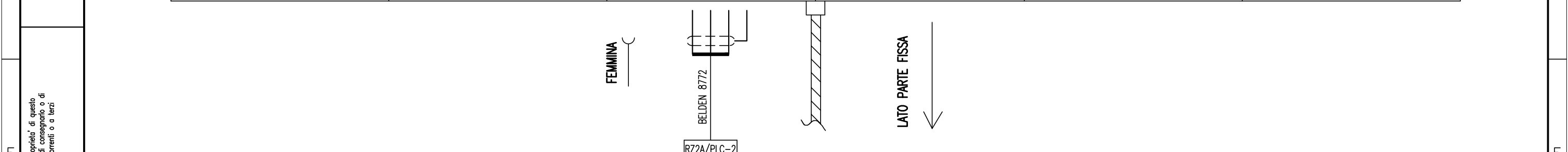
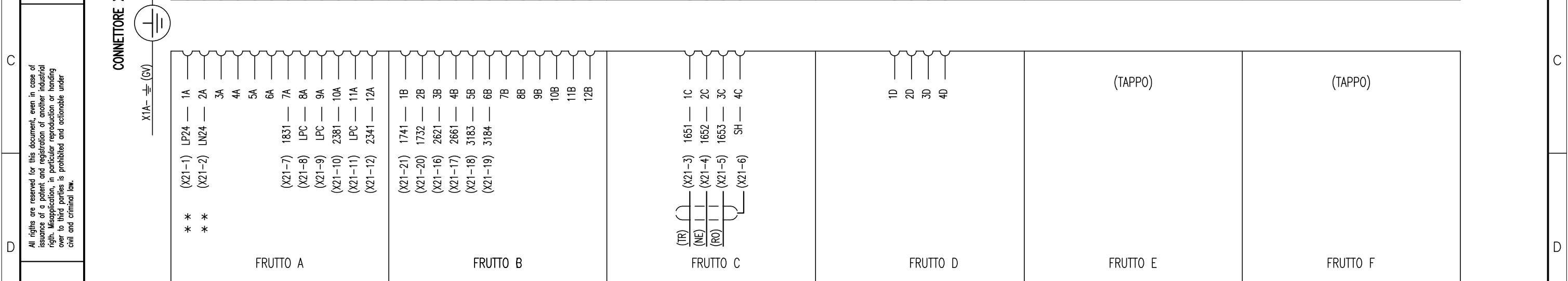
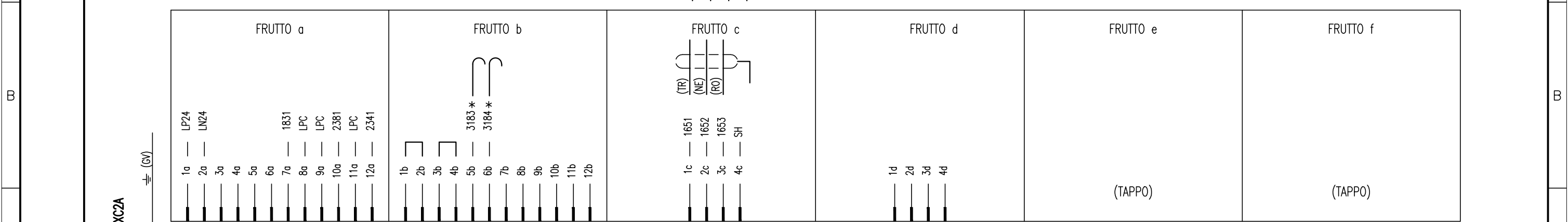
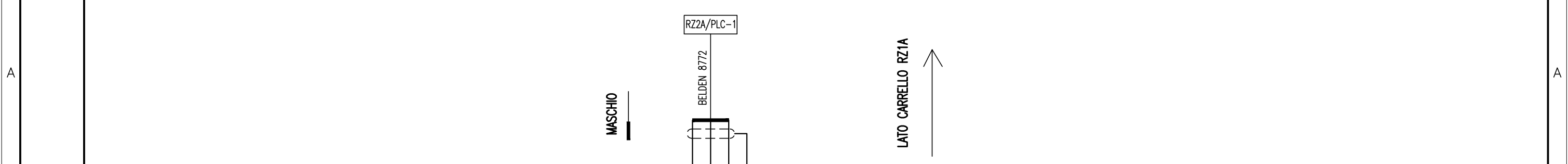

**COMPOSIZIONE CONNETTORE ILME**

- CUSTODIA:CHI 24 L	- FRUTTO SERIALE (FEMMINA): CX 04 BF
- CUSTODIA:CAO 24L29	- CONTATTI A CRIMPARE (MASCHIO) 1,5mmq: CDMA 1.5
- BASE PORTA FRUTTI DX: CX 06 TM	- CONTATTI A CRIMPARE (FEMMINA) 1,5mmq: CDFA 1.5
- BASE PORTA FRUTTI SX: CX 06 TF	- CONTATTI A CRIMPARE (MASCHIO) 1,0mmq: CDMA 1.0
- FRUTTO MASCHIO 12 POLI: CX 12 DM	- CONTATTI A CRIMPARE (FEMMINA) 1,0mmq: CDFA 1.0
- FRUTTO FEMMINA 12 POLI: CX 12 DF	- PIN SERIALI (MASCHIO): CDMD 0.7
- BASE PORTA FRUTTO SERIALE (MASCHIO): CX 02 BM	- PIN SERIALI (FEMMINA): CDFD 0.7
- BASE PORTA FRUTTO SERIALE (FEMMINA): CX 02 BF	- FALSO MODULO (TAPPO): CXFM
- FRUTTO SERIALE (MASCHIO): CX 04 BM	

All rights are reserved for this document, even in case of issuance of a patent and registration of another industrial right. Misapplication, in particular reproduction or handing over to third parties is prohibited and actionable under civil and criminal law.

A termini di legge ci riserviamo la proprietà di questo documento con divieto di riproduzione, di consegnarlo o di renderlo comunque noto a ditte concorrenti o a terzi senza nostra autorizzazione.

**CONNETTORE XC2A**

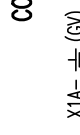

\*\* = CABLAGGIO CON FILO DA 1,5mmq  
 \* = PIN DA CABLARE E LASCIARE FILI DISPONIBILI IN CANALINA

1							2							3							4							5							6							7							8							9																																																																																																											
Pos.	SIGLA	Fg.	DESCRIZIONE	TIPO	COSTRUTTORE	Q.tà	NOTA	Pos.	SIGLA	Fg.	DESCRIZIONE	TIPO	COSTRUTTORE	Q.tà	NOTA	Pos.	SIGLA	Fg.	DESCRIZIONE	TIPO	COSTRUTTORE	Q.tà	NOTA	Pos.	SIGLA	Fg.	DESCRIZIONE	TIPO	COSTRUTTORE	Q.tà	NOTA	Pos.	SIGLA	Fg.	DESCRIZIONE	TIPO	COSTRUTTORE	Q.tà	NOTA																																																																																																																												
1	/	/	DISTRIBUTORE DI CHIAVI: 1 CHIAVE NE LIBERA 2	SD12	AREL	1	/	17	FRZ1A	14	CENTRALINA RILEVAMENTO GUASTO DIODI	ME-RBFD-R24 V.3.	MONT - ELE	1	/	18	FRZ2A	15	CENTRALINA RILEVAMENTO GUASTO DIODI	ME-RBFD-R24 V.3.	MONT - ELE	1	/	19	PV	16	PANNELLO VISUALIZZATORE, ALIMENTAZIONE AUX. 24Vcc COMPLETO DI CAVO DI COLLEGAMENTO	MAGELIS HMIGT02300 + VW3A8306R30	SCHNEIDER TELEMECANIQUE	1	/	20	PLC	16 ÷ 17	PLC, ALIMENTAZIONE AUSILIARIA 24Vcc, 14 INGRESSI, 10 USCITE	M241-TM241 CE24T	SCHNEIDER TELEMECANIQUE	1	/	21	F1	16	PORTAFUSIBILE 5x20, COMPLETO DI FUSIBILE RAPIDO DA 2A	SFR4 (SF900) + 0102002	CABUR ITALWEBER	1	/	22	F2-F3-F4	17	PORTAFUSIBILE 5x20, COMPLETO DI FUSIBILE RAPIDO DA 0,1A	SFR4 (SF900) + 0100100	CABUR ITALWEBER	3	/	23	F5	17	PORTAFUSIBILE 5x20, COMPLETO DI FUSIBILE RAPIDO DA 3,15A	SFR4 (SF900) + 0103153	CABUR ITALWEBER	1	/	24	KAN PLC	17	RELE' AUSILIARIO, 2 CONTATTI DA 10A, ALIM. BOBINA 24Vcc COMPLETO DI ZOCCOLO	POKSF10-C024-HB + 50IP20-F1	AMRA	1	/	25	K64Ca KD RZ1A - KD RZ2A	18	RELE' AUSILIARIO, 2 CONTATTI DA 10A, ALIM. BOBINA 132Vcc COMPLETO DI ZOCCOLO	POKSF10-C132-KB + 50IP20-F1	AMRA	3	/	26	K64Cc	18	RELE' AUSILIARIO, 4 CONTATTI DA 10A, ALIM. BOBINA 132Vcc COMPLETO DI ZOCCOLO	BIPOKSF10-C132-KB + 48IP20-F1	AMRA	1	/	27	KI RZ1A - KI RZ2A	19	RELE' AUSILIARIO, 4 CONTATTI DA 10A, ALIM. BOBINA 132Vcc COMPLETO DI ZOCCOLO	BIPOKSF10-C132-KB + 48IP20-F1	AMRA	2	/	28	KS RZ1A - KS RZ2A	19	RELE' AUSILIARIO, 2 CONTATTI DA 10A, ALIM. BOBINA 132Vcc COMPLETO DI ZOCCOLO	POKSF10-C132-KB + 50IP20-F1	AMRA	2	/	29								30	KC 89T-TG	20	RELE' AUSILIARIO, 2 CONTATTI DA 10A, ALIM. BOBINA 132Vcc COMPLETO DI ZOCCOLO	POKSF10-C132-KB + 50IP20-F1	AMRA	1	/	31	KA 89T-TG	20	RELE' AUSILIARIO, 4 CONTATTI DA 10A, ALIM. BOBINA 132Vcc COMPLETO DI ZOCCOLO	BIPOKSF10-C132-KB + 48IP20-F1	AMRA	1	/	32								33	KC 89T-Rz	21	RELE' AUSILIARIO, 2 CONTATTI DA 10A, ALIM. BOBINA 132Vcc COMPLETO DI ZOCCOLO	POKSF10-C132-KB + 50IP20-F1	AMRA	1	/	34	KA 89T-Rz	21	RELE' AUSILIARIO, 4 CONTATTI DA 10A, ALIM. BOBINA 132Vcc COMPLETO DI ZOCCOLO	BIPOKSF10-C132-KB + 48IP20-F1	AMRA	1	/												
3	RZ1A	10	RADDRIZZATORE 3,6kVcc COMPLETO DI GRUPPO RC DI PONTE	MRB-3-24-PWX-F-1	MONT - ELE	1	/	4	89E	10	SEZIONATORE ESAPOLARE CON COMANDO MANUALE ED ELETTRICO, CONTATTI AUX. 4NA-4NC, BLOCCO A CHIAVE IN POSIZIONE DI APERTO, ELETTROMAGNETE DI BLOCCO A 132Vcc, SELETTORI MANOVRA MANUALE-ELETRICA E FINECORSA MANIGLIA INSERITA	MSXR-3-1.5-28-ELE-E + MCXR-DX-LAL-MEM-C-I	MONT - ELE	1	/	4	89T-TG	10	SEZIONATORE DI TERRA ESAPOLARE CON COMANDO MANUALE, CONTATTI AUX. 4NA-4NC, BLOCCO A CHIAVE IN POSIZIONE DI CHIUSO ED ELETTROMAGNETE DI BLOCCO A 132Vcc					4	89T-Rz	11	SEZIONATORE DI TERRA ESAPOLARE CON COMANDO MANUALE, CONTATTI AUX. 4NA-4NC, BLOCCO A CHIAVE IN POSIZIONE DI CHIUSO ED ELETTROMAGNETE DI BLOCCO A 132Vcc					5	23AL RZ1A - 23BL RZ1A	10	TERMOSTATO 10°C - 90°C	C04A3	FANTINI & COSMI	2	/	6	SI-RZ1A SS-RZ1A	10	FINECORSA CONTATTI AUX. 1NA + 1NC	E100-00-EI	ERSCE	2	/	7	64Ca 64Cc	10	RELE' DI MASSA INSERZIONE DIRETTA SU SBARRE (ADIREZIONALE), COMPLETO DI CONTATTI AUSILIARI 1NA+2NC (cat. 794/285M) TAR:70A CON PULSANTE DI RESET MANUALE	DMM	ABB MURATORI	2	/	8	QTV	10	INTERRUTTORE MAGNETOTERMICO BIPOLARE, CURVA C - 3A COMPLETO DI CONTATTI DI SEGNALEZIONE (SCATTATO) 1N.A. + 1N.C.	S202M - C3 + S2C-S/H6R	ABB	1	/	9	TV	10	TRASFORMATORE DI MISURA TV, RAPPORTO 3000/100V - 50Hz, CLASSE DI PRECISIONE 50VA/0,5.	TV-CA11	TESAR	1	/	10	FREG1 FREG2	10	FUSIBILE MEDIA TENSIONE FMT-7,2kV-2A COMPLETO DI PORTAFUSIBILE MEDIA TENSIONE UNIPOLARE BPIMT5-7,2kV	TW1904002 + TW1905005	ITALWEBER	2	/	11	RZ2A	11	RADDRIZZATORE 3,6kVcc COMPLETO DI GRUPPO RC DI PONTE	MRB-3-24-PWX-F-1	MONT - ELE	1	/	12	23AL RZ2A - 23BL RZ2A	11	TERMOSTATO 10°C - 90°C	C04A3	FANTINI & COSMI	2	/	13	SI-RZ2A SS-RZ2A	11	FINECORSA CONTATTI AUX. 1NA + 1NC	E100-00-EI	ERSCE	2	/	14	QC	13	INTERRUTTORE MAGNETOTERMICO BIPOLARE, 8A, CURVA K	S202M K8 UC	ABB	1	/	15	/	13	CONTATTO AUSILIARIO INTERRUTTORE BIPOLARE AUTOMATICO.	S2C-S/H6R	ABB	1	/	16	A1	13	CONVERTITORE DI POTENZA, INGRESSO 132Vcc, USCITA 24Vcc, 5A-125W	QUINT-PS/1AC/24DC/5	PHOENIX CONTACT	1	/																																				
NOTE: .....																																																																																																																																																																			
<table border="1"> <tr> <td>Mod.</td> <td>A</td> <td>08/02/2022</td> <td colspan="12">N.ro Documento:</td> <td colspan="12">Titolo:</td> <td colspan="2">Scala:</td> <td colspan="2">=</td> </tr> <tr> <td></td> <td></td> <td></td> <td colspan="12"><b>IF3A02EZZDXSE0100034A</b></td> <td colspan="12">ELENCO APPARECCHIATURE</td> <td colspan="2"></td> <td colspan="2">+</td> </tr> <tr> <td></td> <td></td> <td></td> <td colspan="12">RADDRIZZATORE RZA</td> <td colspan="12"></td> <td colspan="2">Comessa:</td> <td colspan="2">Foglio</td> <td colspan="2">Segue</td> </tr> <tr> <td></td> <td></td> <td></td> <td colspan="12"></td> <td colspan="12"></td> <td colspan="2">.....</td> <td colspan="2">46</td> <td colspan="2">47</td> </tr> </table>																																				Mod.	A	08/02/2022	N.ro Documento:												Titolo:												Scala:		=					<b>IF3A02EZZDXSE0100034A</b>												ELENCO APPARECCHIATURE														+					RADDRIZZATORE RZA																								Comessa:		Foglio		Segue																													.....		46		47	
Mod.	A	08/02/2022	N.ro Documento:												Titolo:												Scala:		=																																																																																																																																						
			<b>IF3A02EZZDXSE0100034A</b>												ELENCO APPARECCHIATURE														+																																																																																																																																						
			RADDRIZZATORE RZA																								Comessa:		Foglio		Segue																																																																																																																																				
																											.....		46		47																																																																																																																																				

All rights are reserved for this document, even in case of issuance of a patent and registration of another industrial right. Misapplication, in particular reproduction or handing over to third parties is prohibited and actionable under civil and criminal law.

A termini di legge ci riserviamo la proprietà di questo documento con divieto di riproduzione, di consegnarlo o di renderlo comunque noto a ditte concorrenti o a terzi senza nostra autorizzazione.

Pos.	SIGLA	Fg.	DESCRIZIONE	TIPO	COSTRUTTORE	Q.tà	NOTA	Pos.	SIGLA	Fg.	DESCRIZIONE	TIPO	COSTRUTTORE	Q.tà	NOTA
35								53							
36	KC 89E - KA 89E	22	RELE' AUSILIARIO, 4 CONTATTI DA 10A, ALIM. BOBINA 132Vcc COMPLETO DI ZOCCOLO	BIPOKSF10-C132-KB + 48IP20-F1	AMRA	2	/	54							
37	KB RZ1A - KB RZ2A K23BL - K23BL RZ1A - RZ2A	23	RELE' AUSILIARIO, 4 CONTATTI DA 10A, ALIM. BOBINA 132Vcc COMPLETO DI ZOCCOLO	BIPOKSF10-C132-KB + 48IP20-F1	AMRA	4	/	55							
38	KAN FRZ1A - KAN FRZ2A KBA 89E	23	RELE' AUSILIARIO, 2 CONTATTI DA 10A, ALIM. BOBINA 132Vcc COMPLETO DI ZOCCOLO	POKSF10-C132-KB + 50IP20-F1	AMRA	3	/	56							
39								57							
40								58							
41	HAUX1 HAUX2	33	LAMPADA DI ILLUMINAZIONE 132V - 60W COMPLETA DI PLAFONIERA	4130122 + PLAF.BAK. OVALE 100W C/GAB	WIMEX OSRAM LEGRAND	2	/	59							
42	SAUX	33	SELETTORE ON/OFF CON 2 CONTATTI NA IN OFF	P9MSVDON + P9B20VN	GE POWER CONTROL	1	/	60							
43								61							
44								62							
45								63							
46								64							
47								65							
48								66							
49								67							
50								68							
51								69							
52								70							

All rights are reserved for this document, even in case of issuance of a patent and registration of another industrial right. Misapplication, in particular reproduction or handing over to third parties is prohibited and actionable under civil and criminal law.

A termini di legge ci riserviamo la proprietà di questo documento con divieto di riproduzione, di consegnarlo o di renderlo comunque noto a ditte concorrenti o a terzi senza nostra autorizzazione.

NOTE: ....  
.....  
.....