

CARPENTERIA METALLICA

SCALA 1 : 20

HEB 200

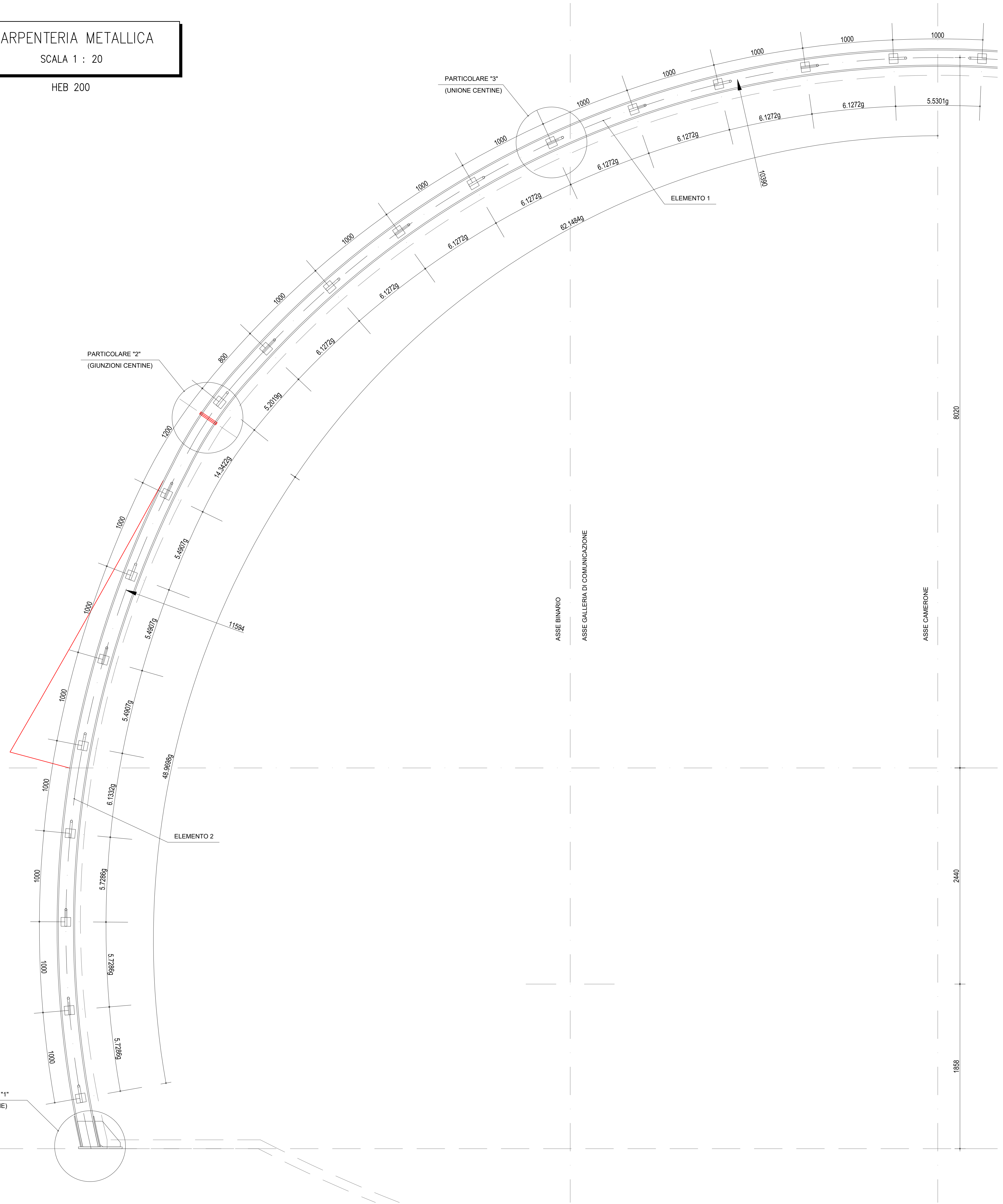

DETTAGLIO CERNIERA (Posizione finale)
SCALA 1:5

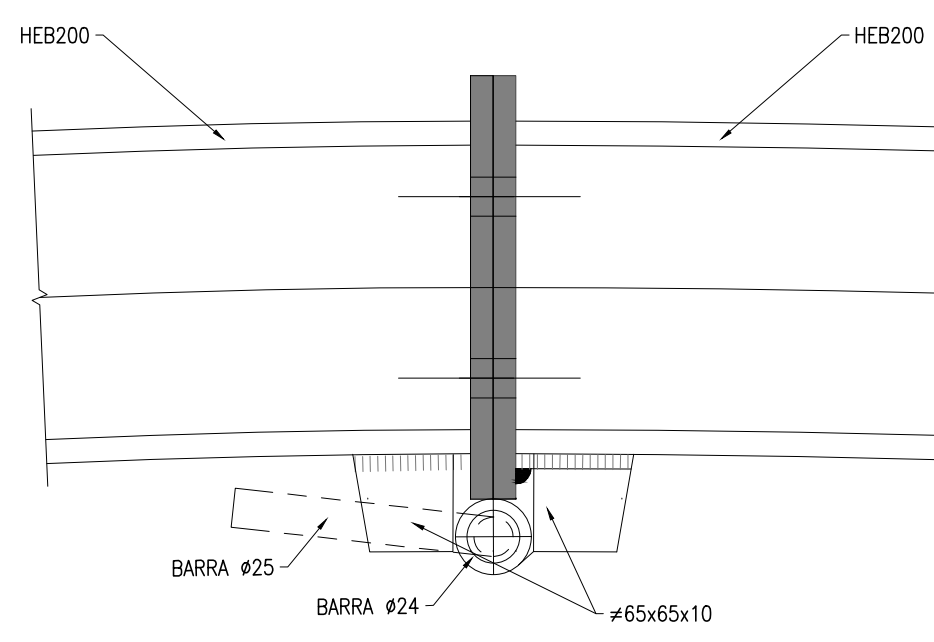

DETTAGLIO CERNIERA (Posizione iniziale)
SCALA 1:5

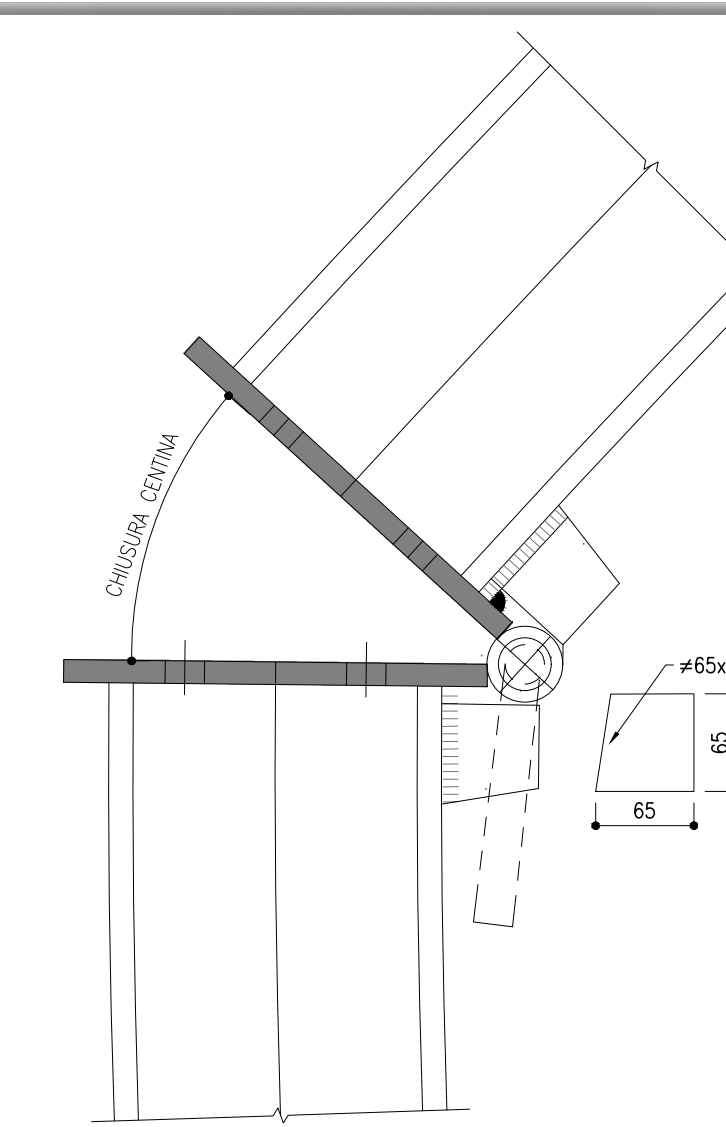

SCHEMA CENTINE

SCALA 1 : 100

PROFILO LONGITUDINALE

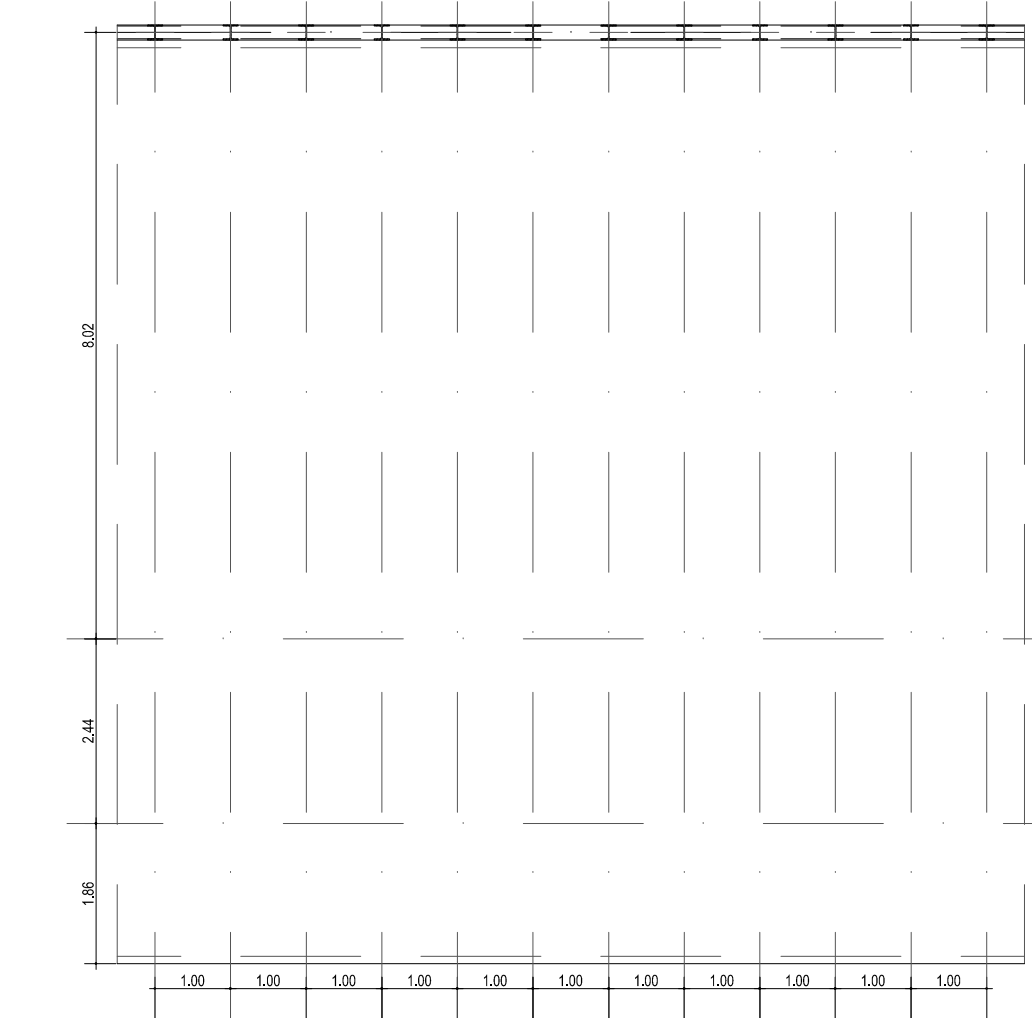

PARTICOLARE 1

SCALA 1 : 5

PIEDE CENTINE

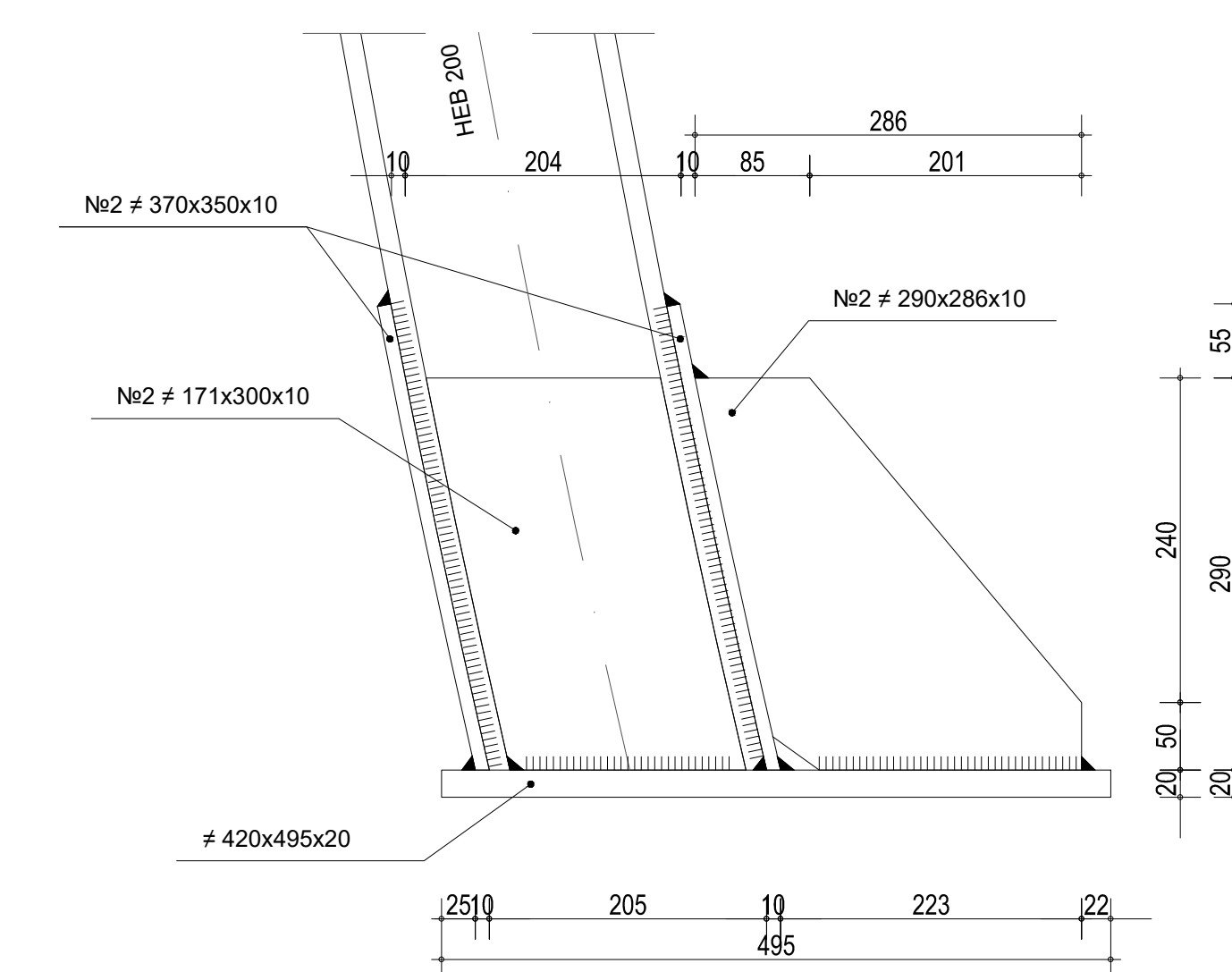
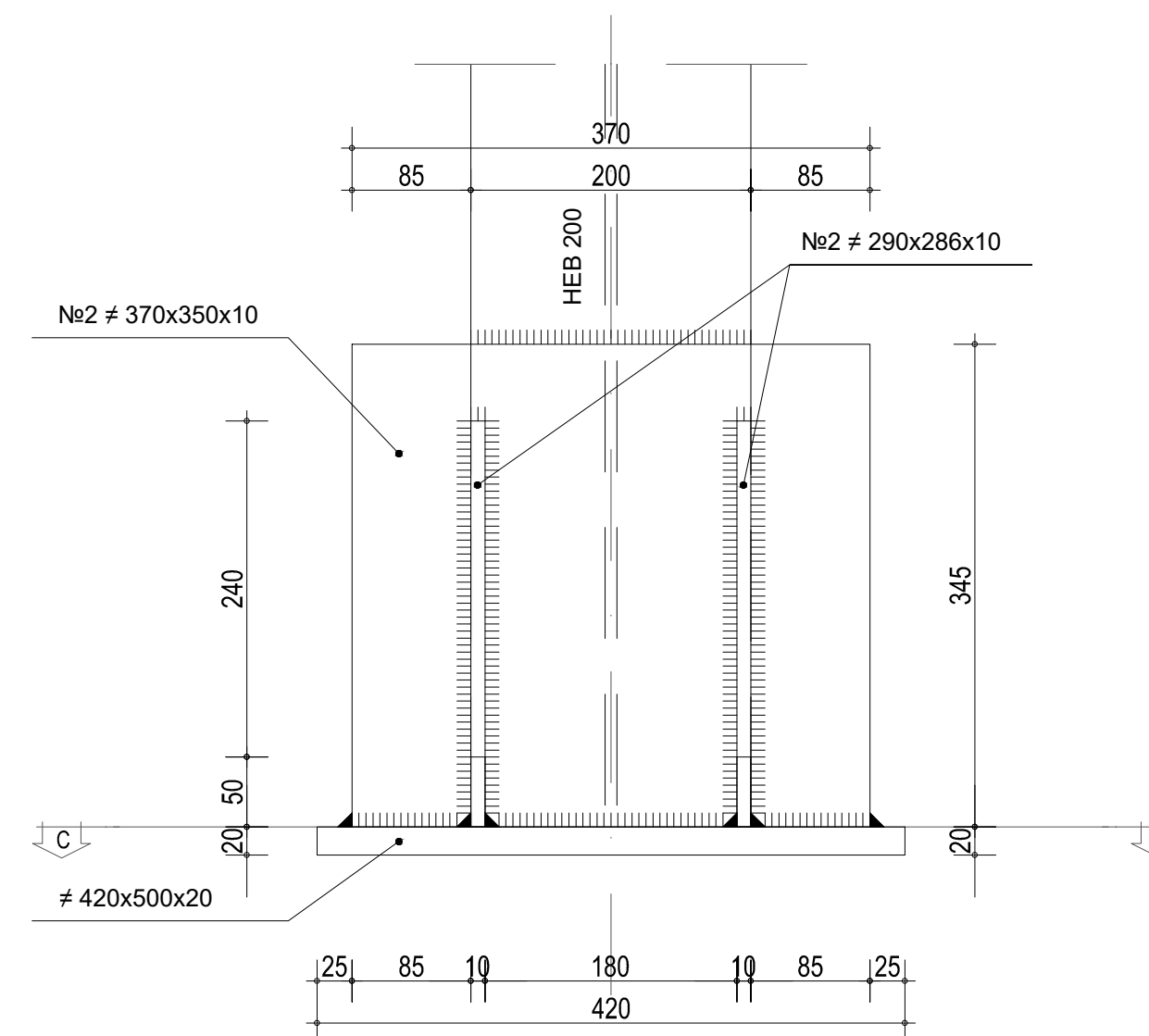

PARTICOLARE 2

SCALA 1 : 5

GIUNZIONE CENTINE

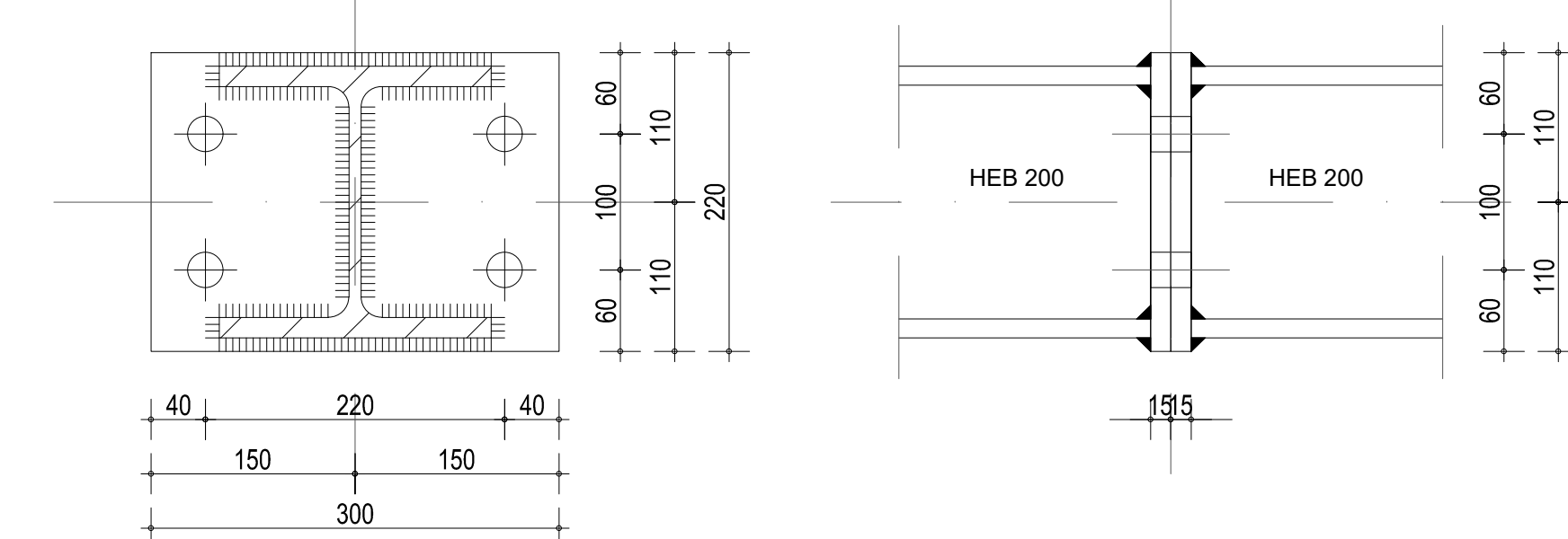

PARTICOLARE 3

SCALA 1 : 5

UNIONE CENTINE

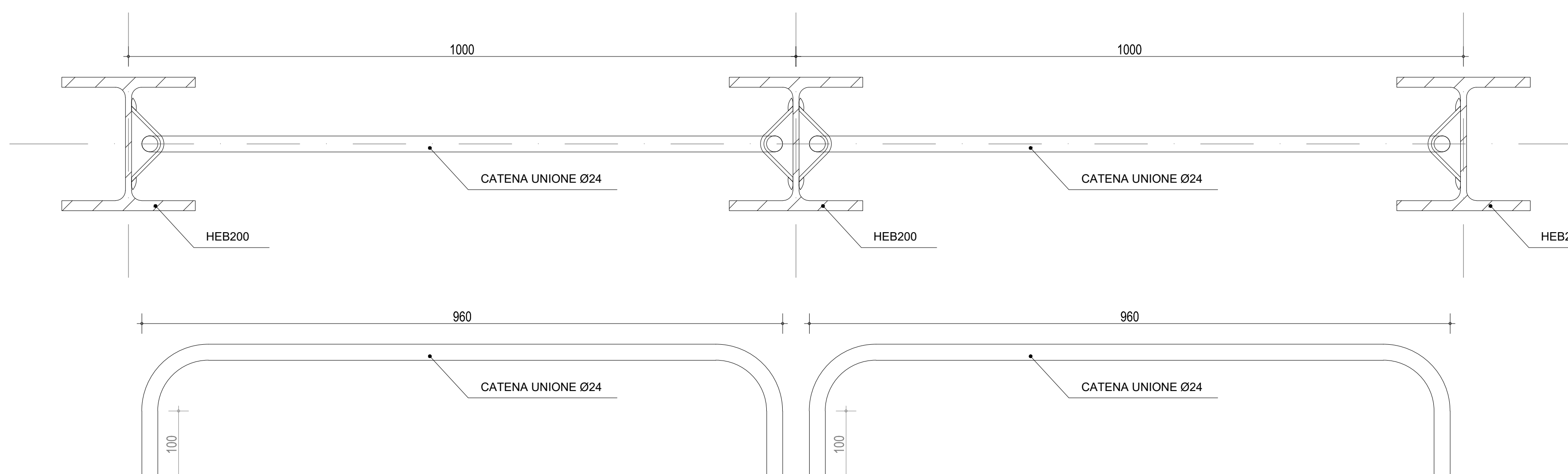

KEY-PLAN

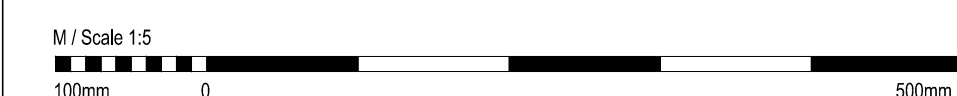
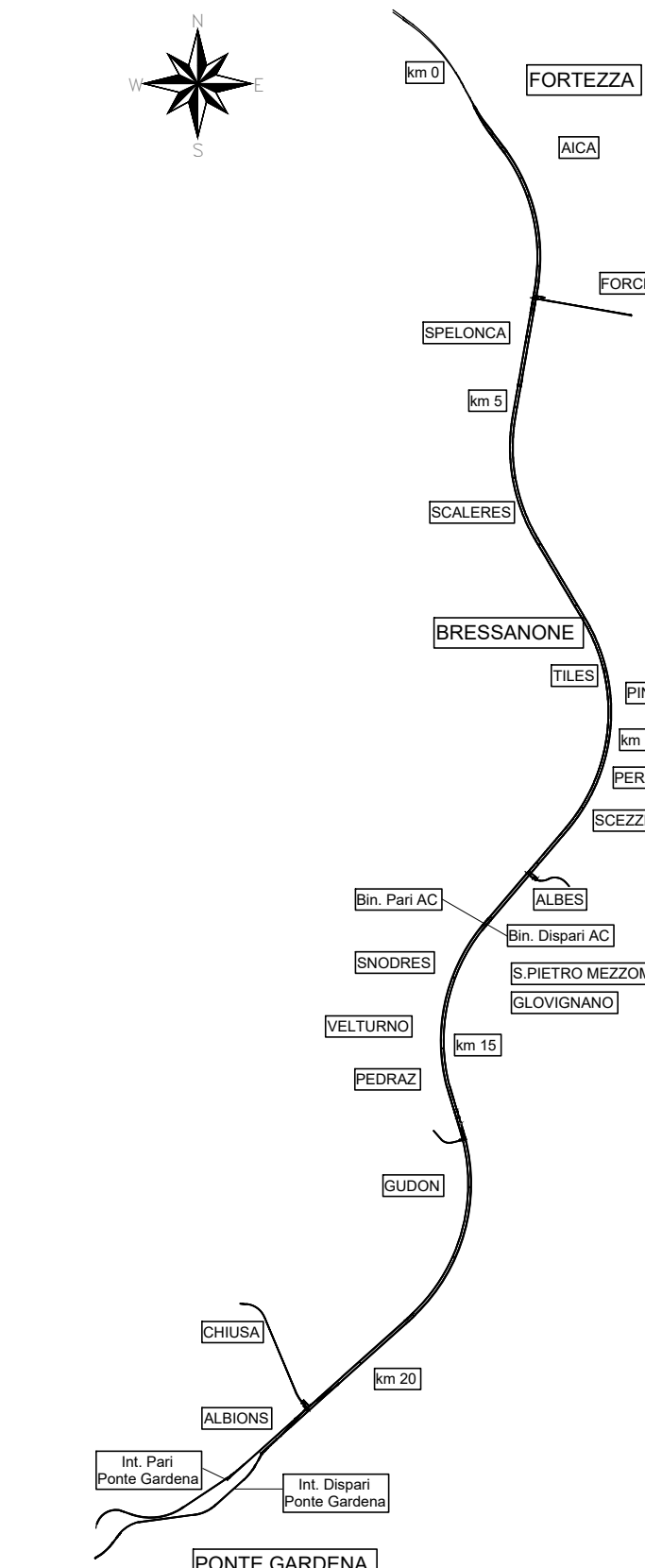

COMMITTENTE



DIREZIONE LAVORI



APPALTATORE



PROGETTAZIONE

MANDATARIA

MANDANTI

IL DIRETTORE DELLA PROGETTAZIONE

PROGETTO ESECUTIVO

PROGETTAZIONE ESECUTIVA ED ESECUZIONE DEI LAVORI DI REALIZZAZIONE DEL LOTTO 1 DEL QUADRUPPLICAMENTO DELLA LINEA FERROVIARIA FORTEZZA - VERONA TRATTA "FORTEZZA - PONTE GARDENA"

DISEGNO

08 - GALLERIE

E - GALLERIA GARDENA

Cameroni di comunicazione Nord e Sud - BP - sezione I2

Carpenteria centina

APPALTATORE

SCALA

COMMESSA

LOTTO

FASE

ENTE

TIPO DOC.

OPERADISCIPLINA

PROGR.

REV.

Rev. Descrizione Redatto Data Verificato Data Approvato Data Autorizzato Data

A Emissione e verifica disegni

B Emissione a regola d'arte

File: IB0U1BEZZBZGN0200011B.dwg n. Edab.