

SEZIONE B-B
SCALA 1 : 50

SEZIONE TRASVERSALE
CARPENTERIA - TRACCIATO CURVA DX

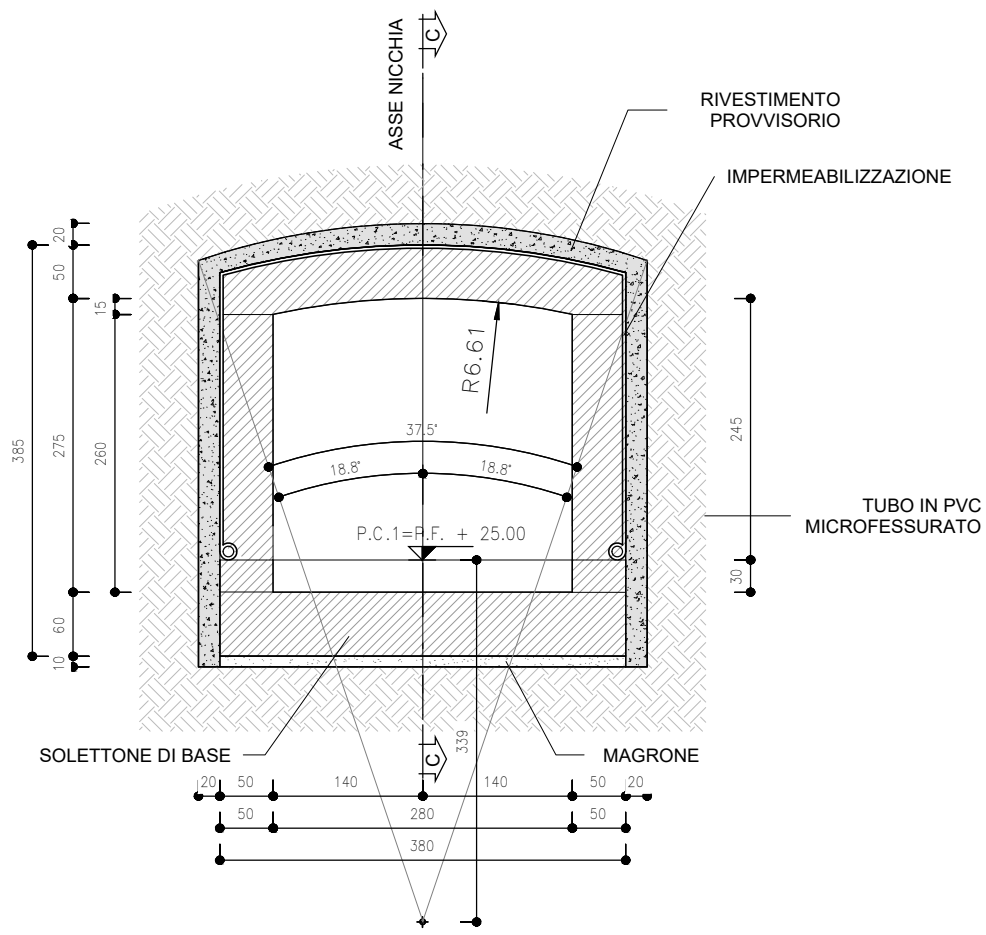

SEZIONE C-C
SCALA 1 : 50

NICCHIA TECNOLOGICA TIPO B
CARPENTERIA - CURVA DX

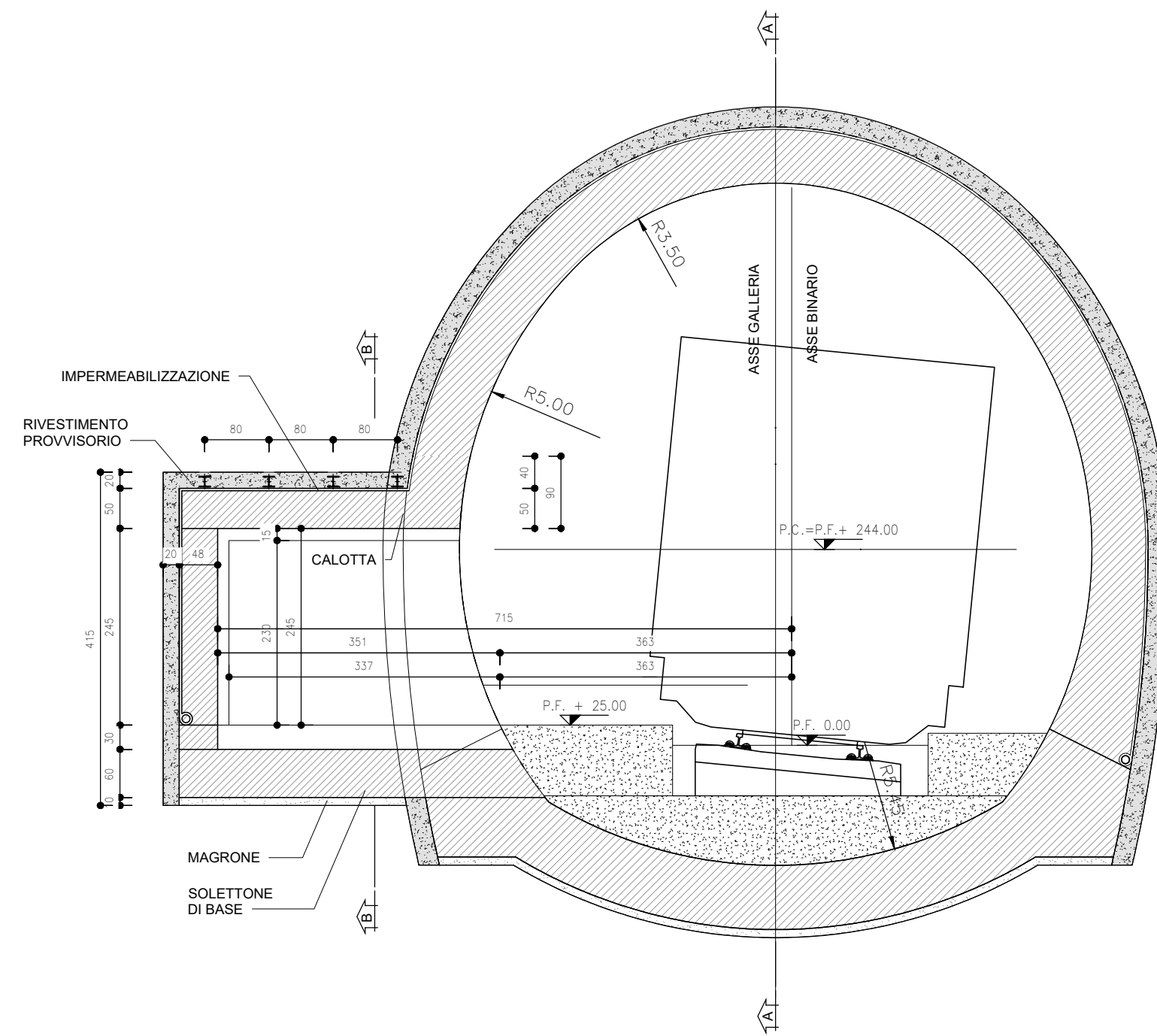

VISTA 3D
SCALA

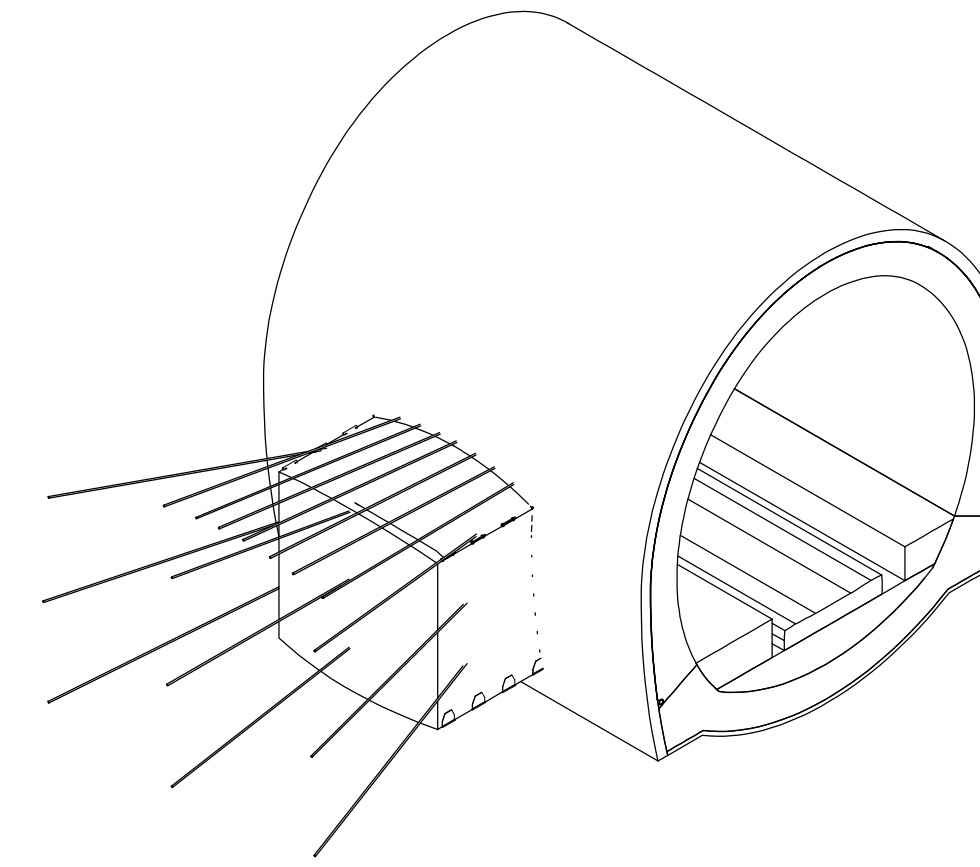

PIANTA PC
SCALA 1 : 50

NICCHIA TECNOLOGICA TIPO B
PIANTA

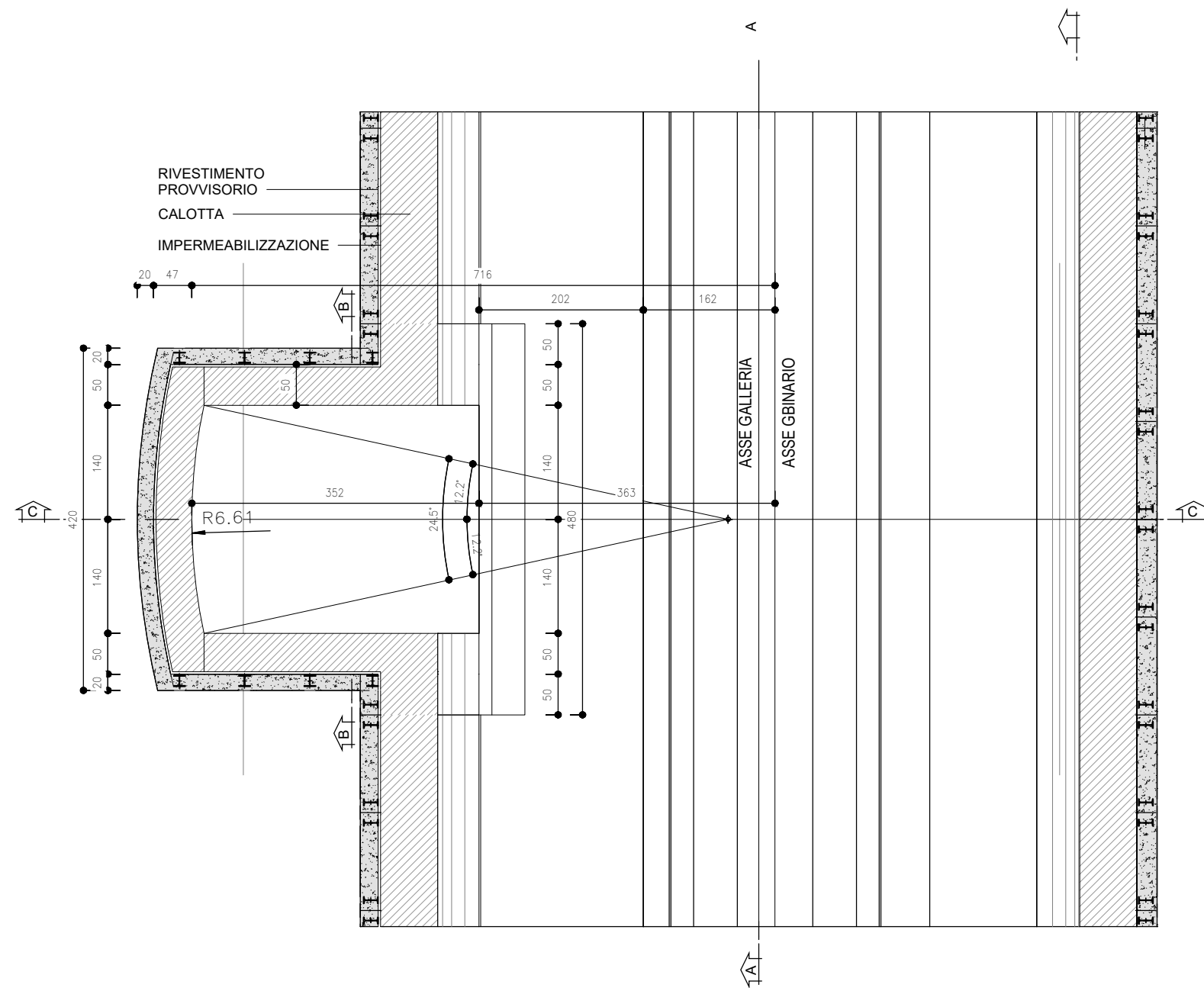

PARTICOLARE MURETTA
SCALA 1 : 10



TABELLA RIASSUNTIVA - NICCHIA TECNOLOGICA
TIPO B P=3.55m L=2.80m H=2.45m

SPRITZ-BETON FIBROINFORZATO AL CONTOURNO (EVENTUALE) (*)	SPRITZ-BETON FIBROINFORZATO AL CONTOURNO	SPRITZ-BETON FIBROINFORZATO AL CONTOURNO	SOLETTONE DI BASE	SOLETTONE DI BASE	SOLETTONE DI BASE
SPRITZ-BETON FIBROINFORZATO AL CONTOURNO (EVENTUALE) (*)	SPRITZ-BETON FIBROINFORZATO AL CONTOURNO	SPRITZ-BETON FIBROINFORZATO AL CONTOURNO	SOLETTONE DI BASE	SOLETTONE DI BASE	SOLETTONE DI BASE
SPRITZ-BETON FIBROINFORZATO AL CONTOURNO (EVENTUALE) (*)	SPRITZ-BETON FIBROINFORZATO AL CONTOURNO	SPRITZ-BETON FIBROINFORZATO AL CONTOURNO	SOLETTONE DI BASE	SOLETTONE DI BASE	SOLETTONE DI BASE
SPRITZ-BETON FIBROINFORZATO AL CONTOURNO (EVENTUALE) (*)	SPRITZ-BETON FIBROINFORZATO AL CONTOURNO	SPRITZ-BETON FIBROINFORZATO AL CONTOURNO	SOLETTONE DI BASE	SOLETTONE DI BASE	SOLETTONE DI BASE
SPRITZ-BETON FIBROINFORZATO AL CONTOURNO (EVENTUALE) (*)	SPRITZ-BETON FIBROINFORZATO AL CONTOURNO	SPRITZ-BETON FIBROINFORZATO AL CONTOURNO	SOLETTONE DI BASE	SOLETTONE DI BASE	SOLETTONE DI BASE
SPRITZ-BETON FIBROINFORZATO AL CONTOURNO (EVENTUALE) (*)	SPRITZ-BETON FIBROINFORZATO AL CONTOURNO	SPRITZ-BETON FIBROINFORZATO AL CONTOURNO	SOLETTONE DI BASE	SOLETTONE DI BASE	SOLETTONE DI BASE
SPRITZ-BETON FIBROINFORZATO AL CONTOURNO (EVENTUALE) (*)	SPRITZ-BETON FIBROINFORZATO AL CONTOURNO	SPRITZ-BETON FIBROINFORZATO AL CONTOURNO	SOLETTONE DI BASE	SOLETTONE DI BASE	SOLETTONE DI BASE
SPRITZ-BETON FIBROINFORZATO AL CONTOURNO (EVENTUALE) (*)	SPRITZ-BETON FIBROINFORZATO AL CONTOURNO	SPRITZ-BETON FIBROINFORZATO AL CONTOURNO	SOLETTONE DI BASE	SOLETTONE DI BASE	SOLETTONE DI BASE
SPRITZ-BETON FIBROINFORZATO AL CONTOURNO (EVENTUALE) (*)	SPRITZ-BETON FIBROINFORZATO AL CONTOURNO	SPRITZ-BETON FIBROINFORZATO AL CONTOURNO	SOLETTONE DI BASE	SOLETTONE DI BASE	SOLETTONE DI BASE
SPRITZ-BETON FIBROINFORZATO AL CONTOURNO (EVENTUALE) (*)	SPRITZ-BETON FIBROINFORZATO AL CONTOURNO	SPRITZ-BETON FIBROINFORZATO AL CONTOURNO	SOLETTONE DI BASE	SOLETTONE DI BASE	SOLETTONE DI BASE

TABELLA INCIDENZE ARMATURA RIVESTIMENTO DEFINITIVO	
INNESTO TIPO A	100 Kg/m ³
INNESTO TIPO B	125 Kg/m ³
INNESTO TIPO C	150 Kg/m ³

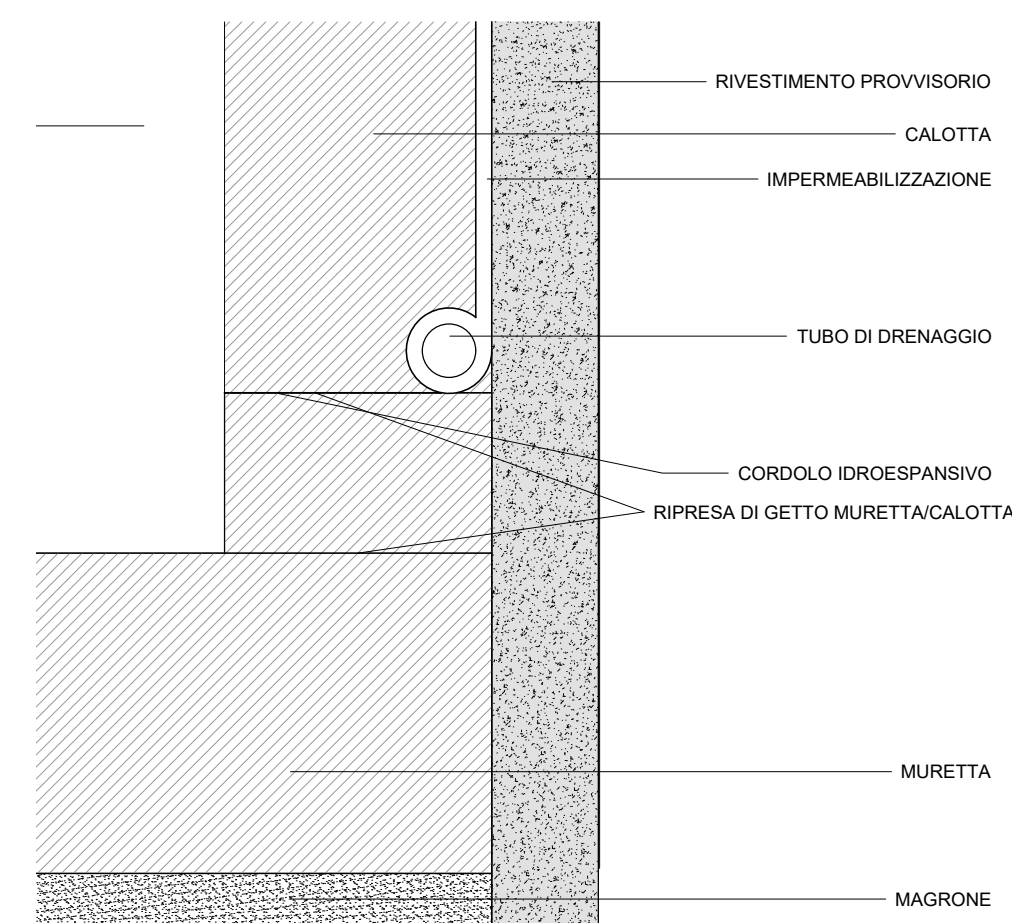
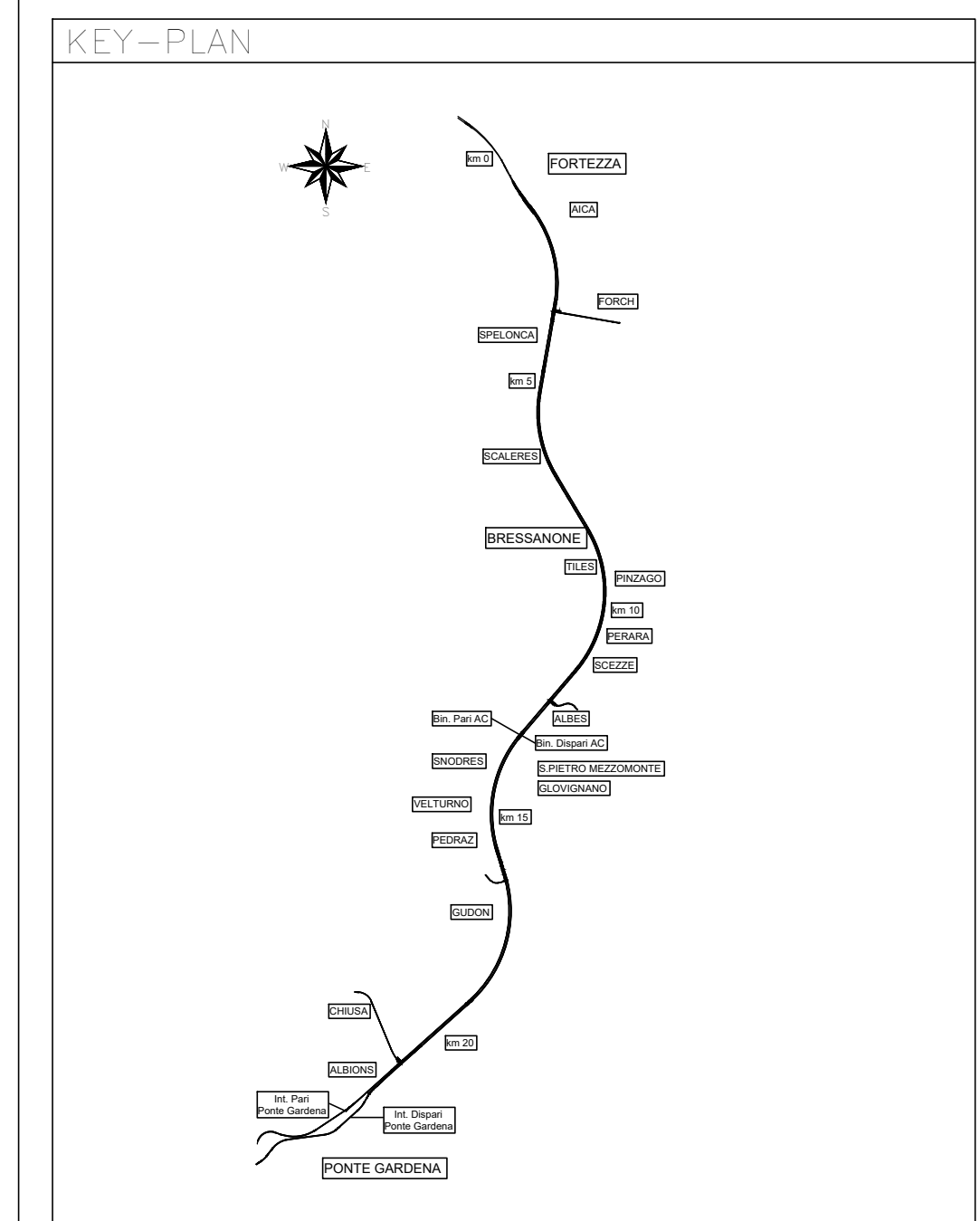

NOTE
1. EVENTUALI DIFFERENZE TRA LE MISURE DI QUOTE TOTALI E LA SOMMATORIA DELLE MISURE DI QUOTE PARZIALI SONO DOVUTE AD ARROTONDAMENTI AUTOMATICI.
2. PER LE TRATTE DI APPLICAZIONE DELLE SEZIONI TIPO SI RIMANDA AGLI ELABORATI DI PROFILO GEOTECNICO.
3. PER LE CARATTERISTICHE DEI MATERIALI, SI RIMANDA ALL'ELABORATO IB0U1BEZZSPGN0000001B.

LEGENDA

- P.C. PIANO DEI CENTRI
- Q.P. QUOTA DI PROGETTO
- P.S. PIANO DI SCAVO

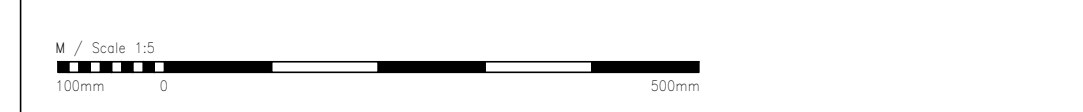

COMMITTENTE: RFI - RETE FERROVIARIA ITALIANA - GRUPPO FERROVIE DELLO STATO ITALIANE

DIREZIONE LAVORI: ITALFERR - GRUPPO FERROVIE DELLO STATO ITALIANE

APPALTATORE: SWS

PROGETTAZIONE: SWS

MANDATARIA: SWS

MANDANTI: PINI, GDP GEOMIN, SISI

IL DIRETTORE DELLA PROGETTAZIONE: [Signature]

PROGETTO ESECUTIVO

PROGETTAZIONE ESECUTIVA ED ESECUZIONE DEI LAVORI DI REALIZZAZIONE DEL LOTTO 1 DEL QUADRUPPLICAMENTO DELLA LINEA FERROVIARIA FORTEZZA - VERONA TRATTA "FORTEZZA - PONTE GARDENA"

08 - GALLERIE
C-GALLERIE NATURALI DI LINEA E DI INTERCONNESSIONE
Nicchie Tipo B
Carpenteria e particolari costruttivi - curva destra

APPALTATORE: [Signature]

SCALA: Varie

COMMESSA: 1B0011B E ZZ WZ GN00000 009 B

Rev.	Descrizione	Redatto	Verificato	Data	Approvato	Data	Autore
A	Emissione	M. Nigamini	A. Valente	17/01/2022	D. Balzano	18/01/2022	18/01/2022
B	Emissione per riduzione incidere	L. Gobbi	A. Valente	18/01/2022	D. Balzano	20/01/2022	20/01/2022

File: IB0U1BEZZWZGN0000009B.dwg n. Elab: [Signature]