

PIANTA FONDAZIONE  
Scala 1:500

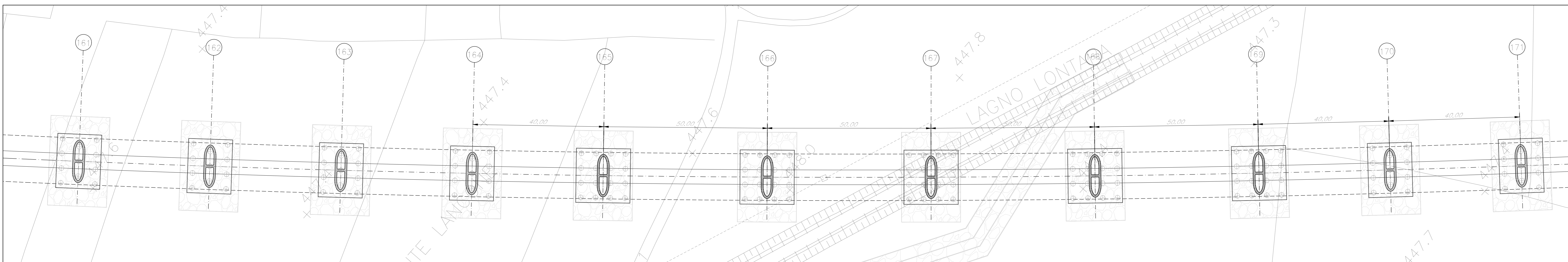

PROSPETTO LONGITUDINALE  
Scala 1:500

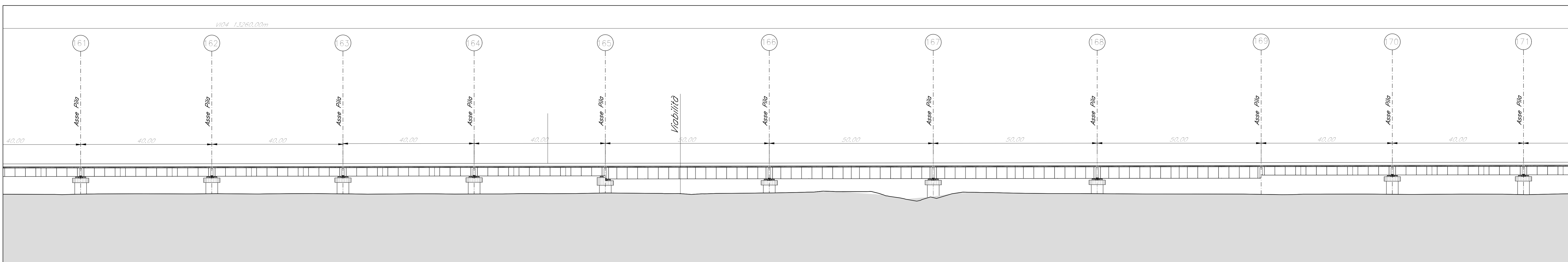

PIANTA FONDAZIONE  
Scala 1:500

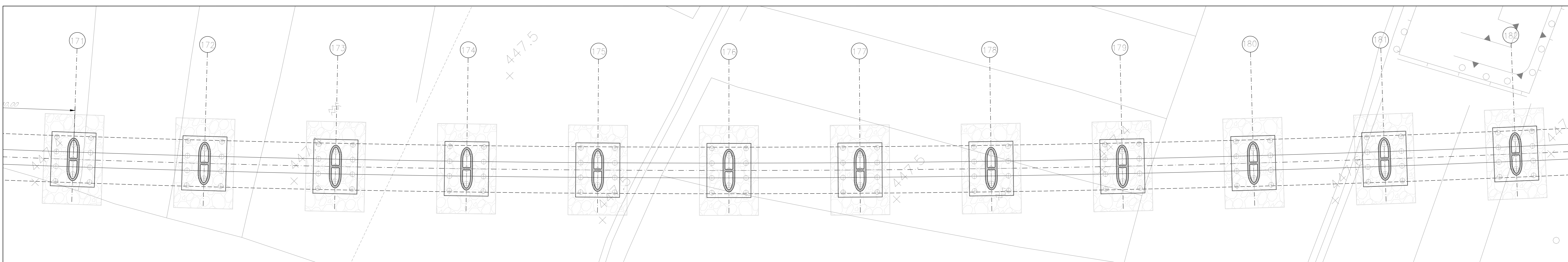

PROSPETTO LONGITUDINALE  
Scala 1:500

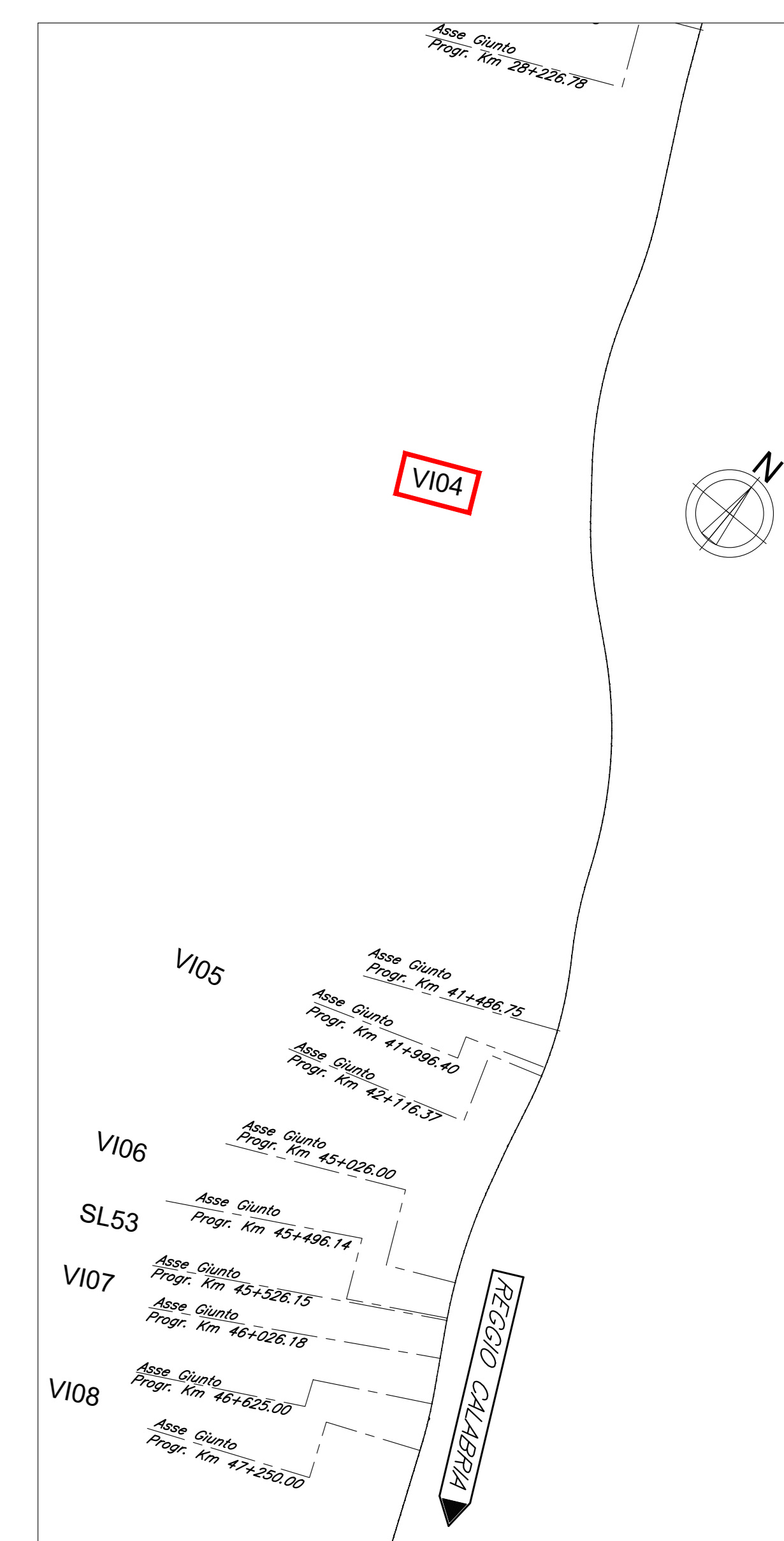
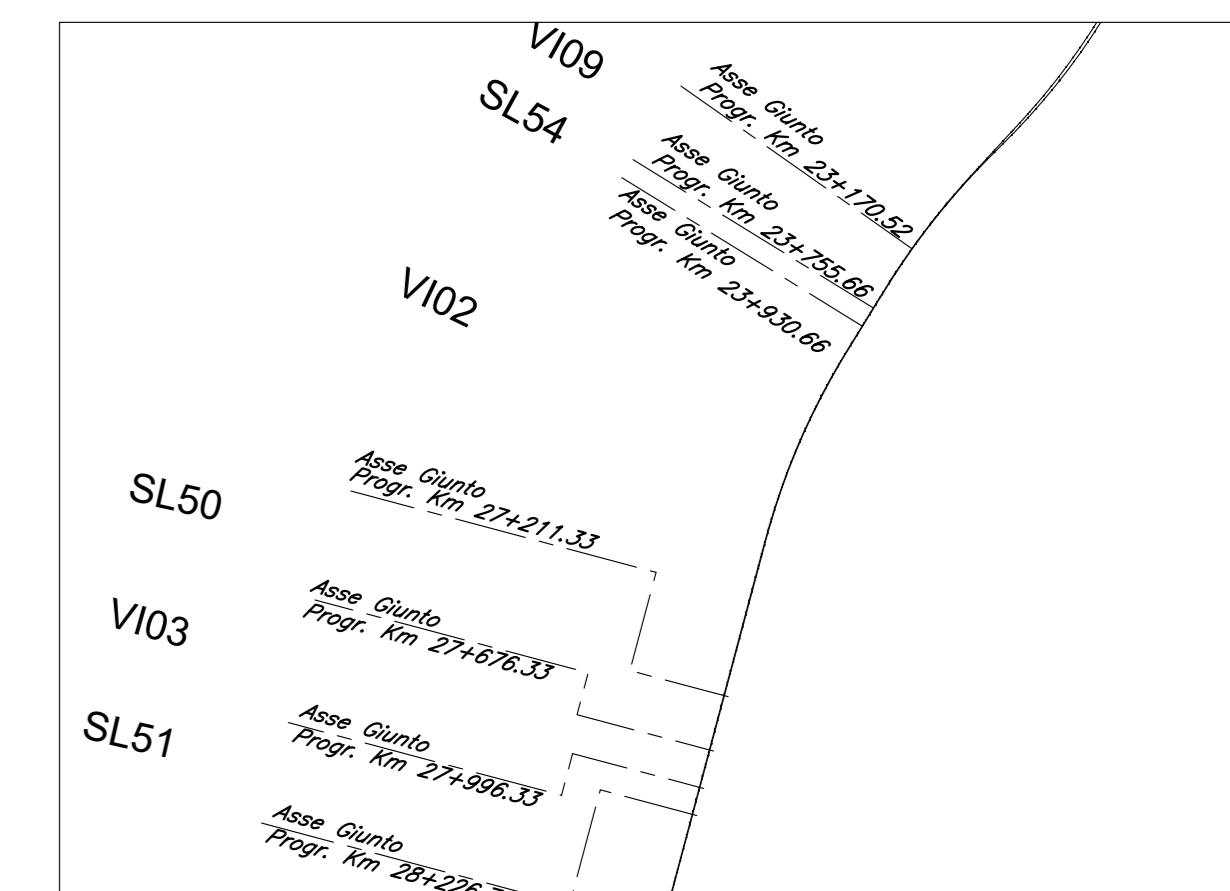
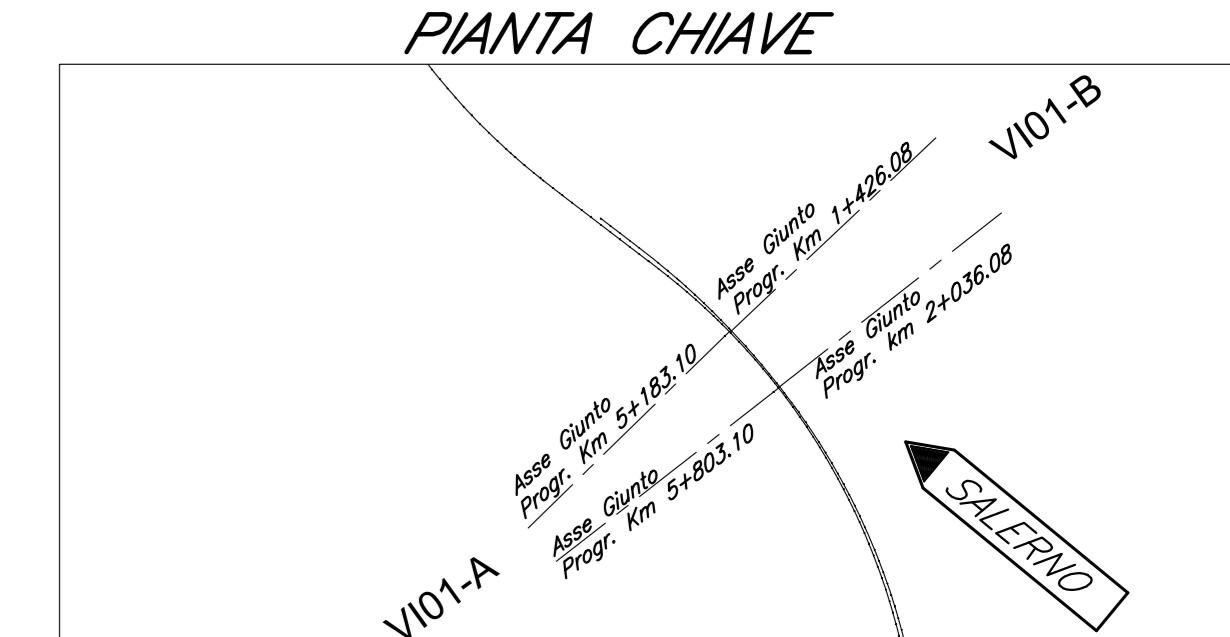
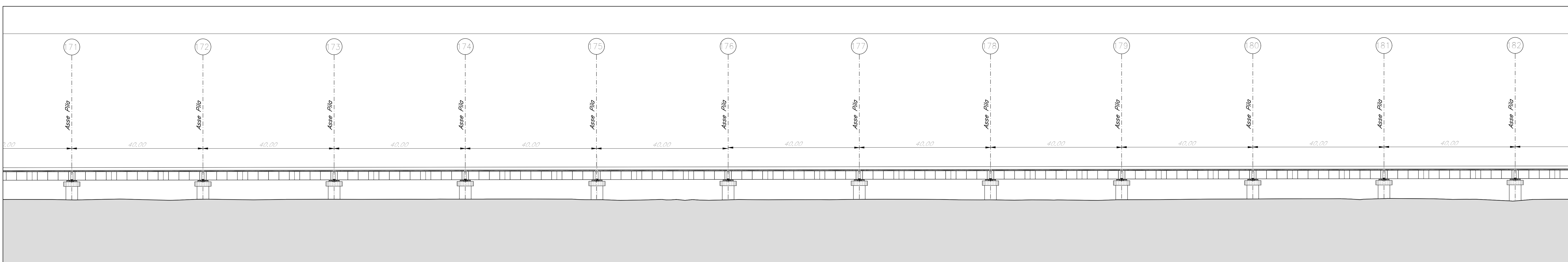

COMMITTENTE:  
**RFI**  
RETE FERROVIARIA ITALIANA  
GRUPPO FERROVIE DELLO STATO ITALIANO

PROGETTAZIONE:  
**ITALFERR**  
GRUPPO FERROVIE DELLO STATO ITALIANO

S.O. PONTI E GRANDI STRUTTURE  
PROGETTO DI FATTIBILITA' TECNICA ED ECONOMICA  
LINEA SALERNO - REGGIO CALABRIA  
NUOVA LINEA AV SALERNO - REGGIO CALABRIA  
LOTTO 1 BATTIPAGLIA - PRAIA  
LOTTO 1B ROMAGNANO - BUONABITACOLO  
VIADOTTI FERROVIARI  
VI04  
PIANTA FONDAZIONE, PROSPETTO LONGITUDINALE  
TAV 9 di 16

SCALA: varie

COMMESSA	LOTTO	FASE	ENTE	TIPO DOC.	OPERA/DISCIPLINA	PROGR.	REV.
RC2A	B1	R	09	P8	VI0400	009	A

Rev.	Descrizione	Redatto	Data	Verificato	Data	Approvato	Data	Autorizzato Data
A	Emissione esecutiva	D. LAROSA	Luglio 2003	A. FERRI	Luglio 2003	A. VITTORE	Luglio 2003	Luglio 2003