

PLANIMETRIA DI TRACCIAMENTO
 SCALA 1:2000



TABELLE TRACCIAMENTO NV03

N	1.000	N	1.000
A	21.000	A	21.000
Sv	8.481	Sv	8.320
Ang	6.19154	Ang	6.17524
Tl	0.028	Tl	0.028
Tc	2.920	Tc	2.942

N	1.000	N	1.000
A	21.000	A	21.000
Sv	8.481	Sv	8.320
Ang	6.19154	Ang	6.17524
Tl	0.028	Tl	0.028
Tc	2.920	Tc	2.942

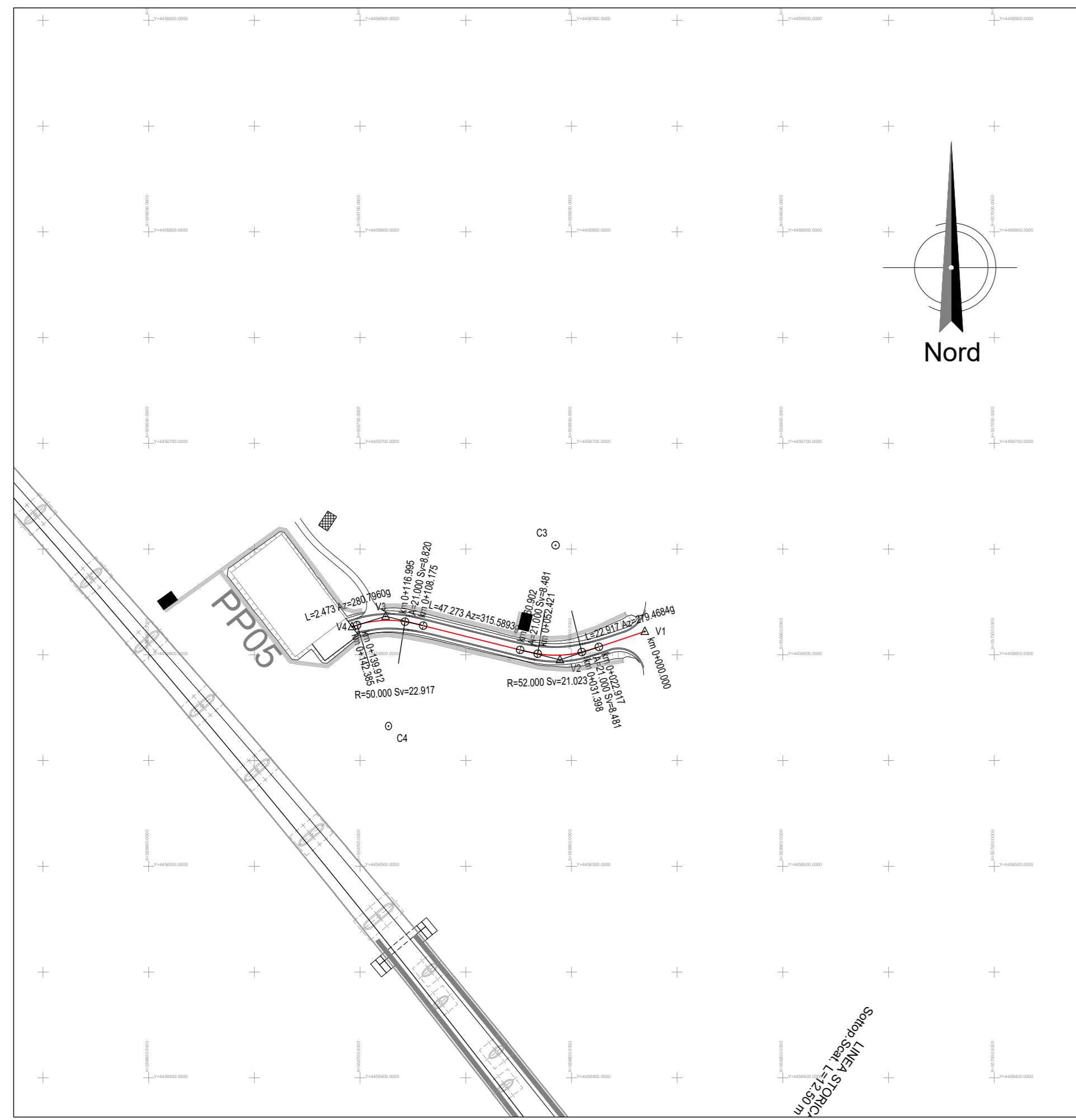
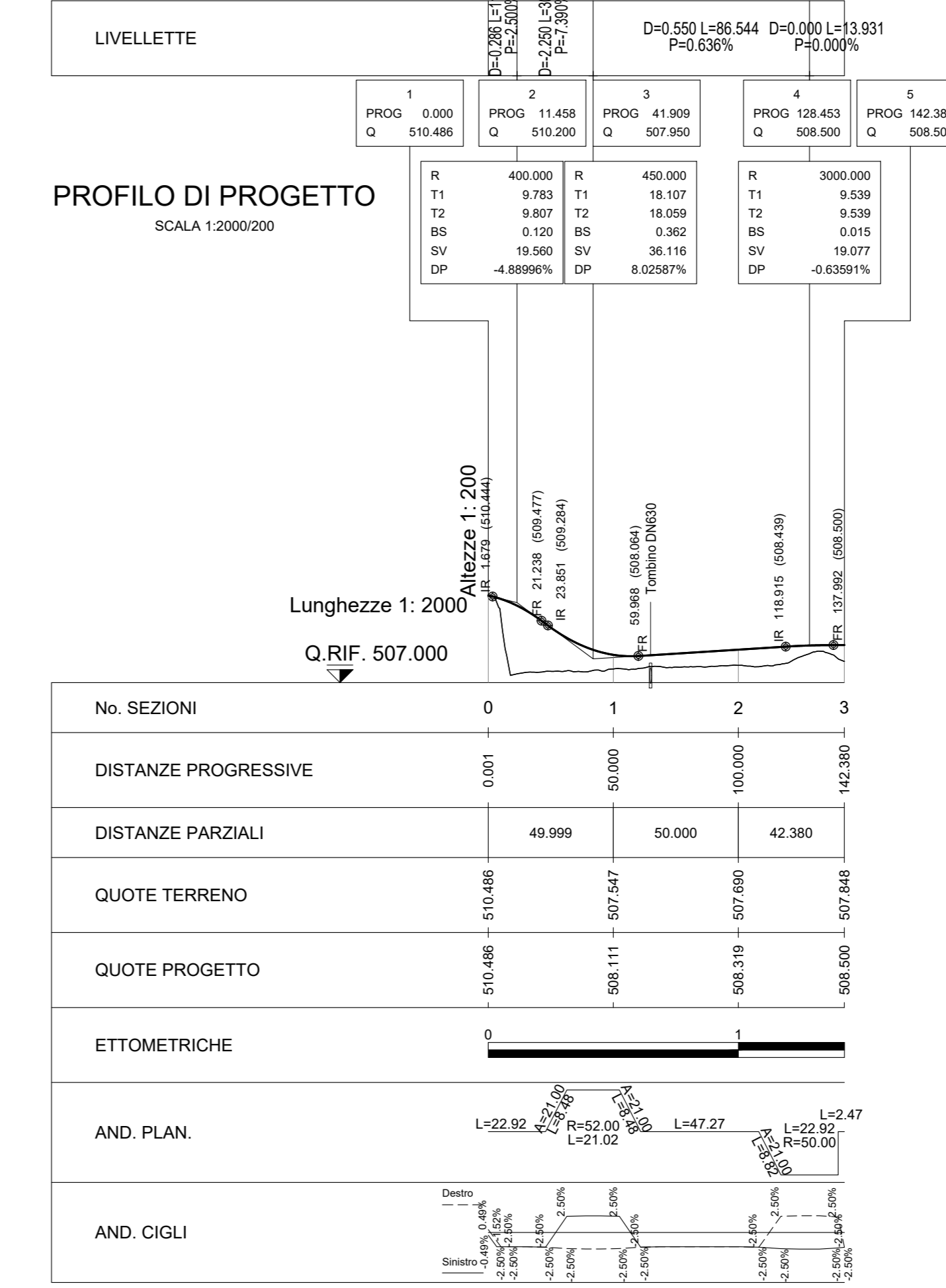
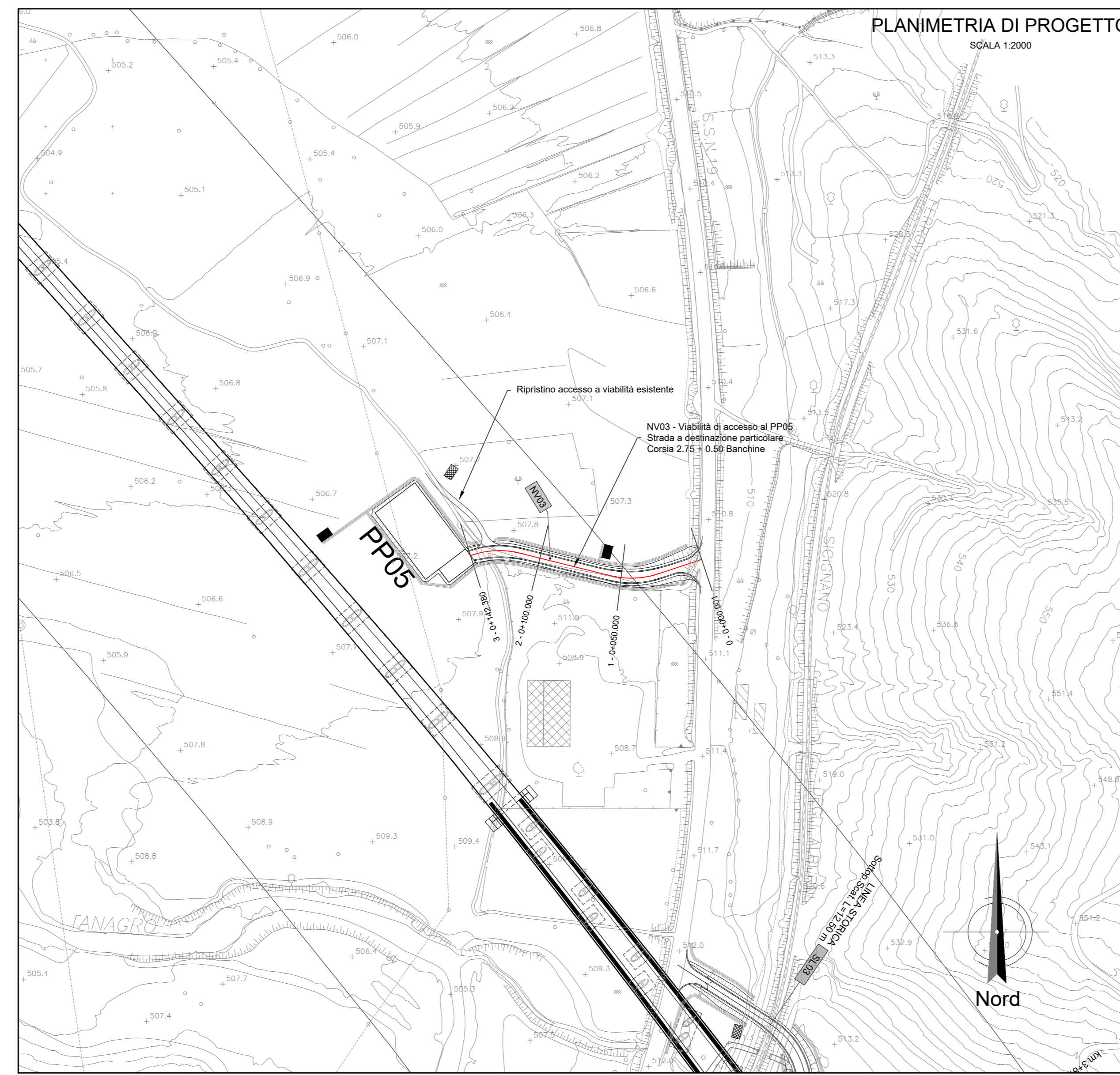

DETTAGLIO PAVIMENTAZIONE STRADALE TIPO 1
 SCALA 1:20

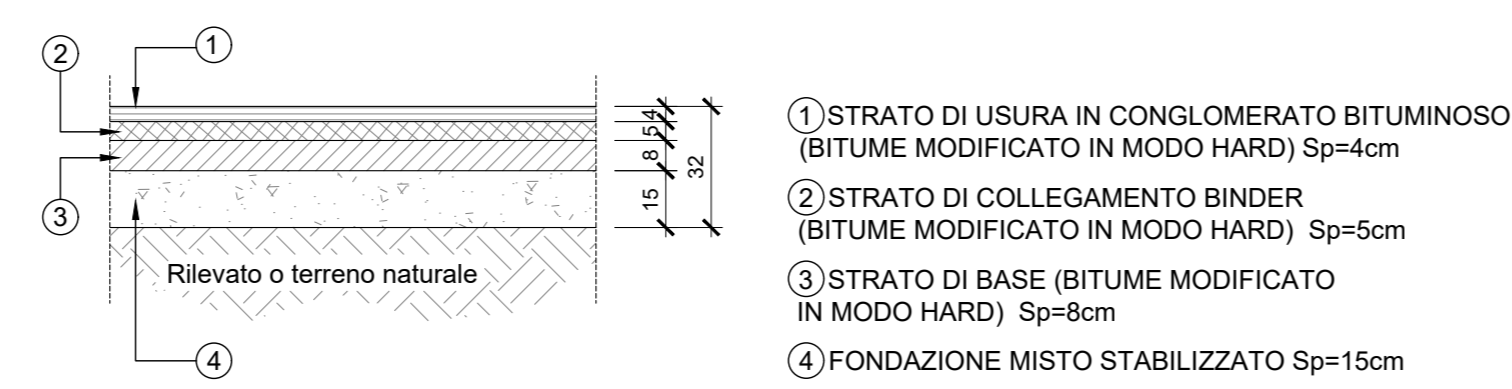

NV03
 STRADA A DESTINAZIONE PARTICOLARE
 (L=6.50m - PAVIMENTATA)
 SEZIONE TIPO IN RILEVATO H_{RI} ≤ 4.00 m
 SCALA 1:50

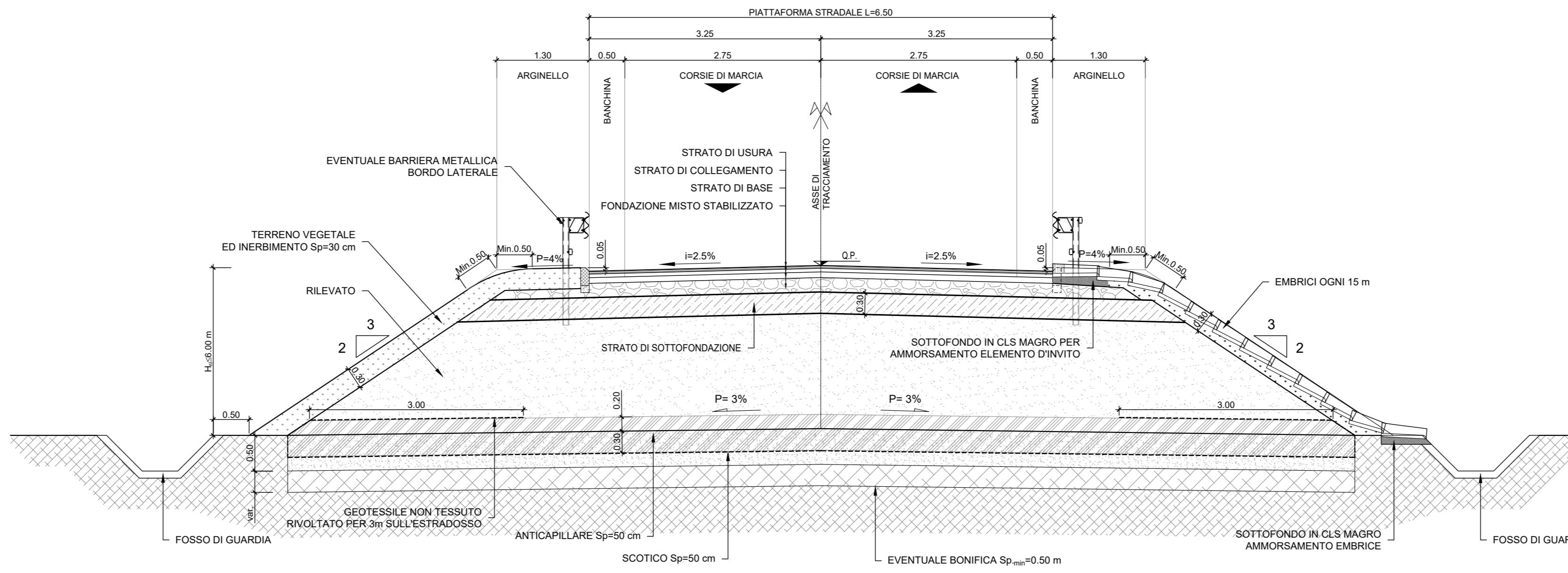

SEZIONE TIPO IN TRINCEA
 SCALA 1:50

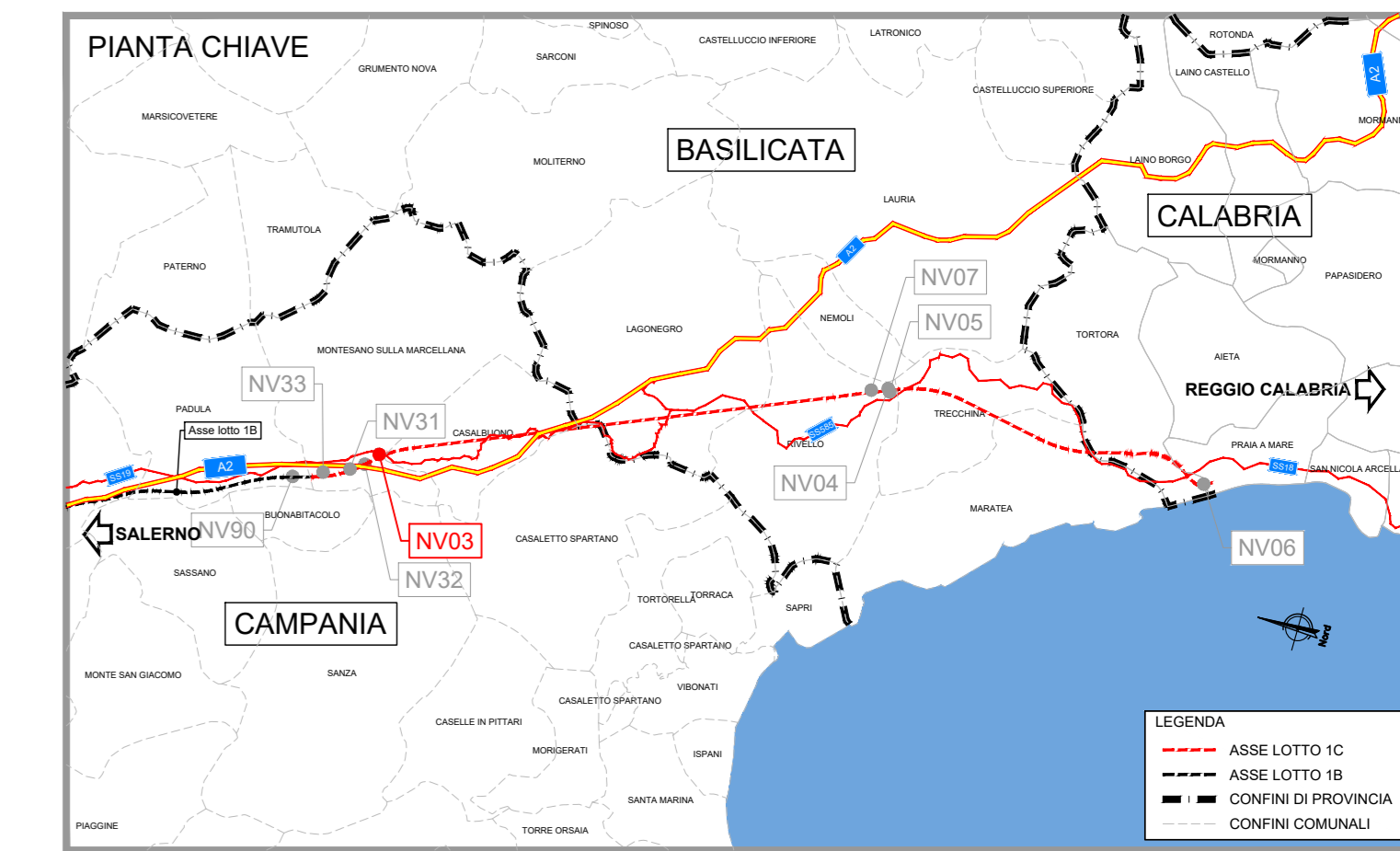
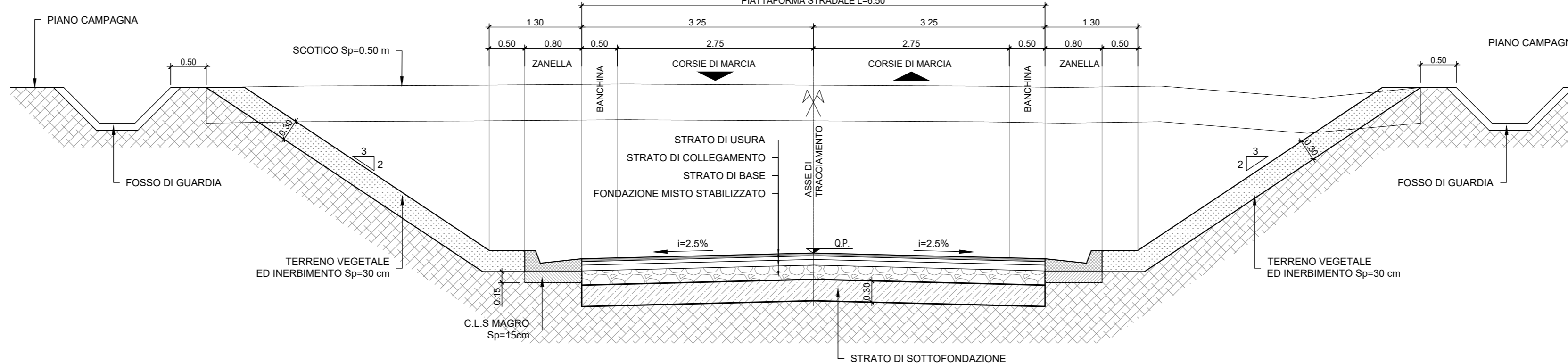

COMMITTENTE: **RFI** RETE FERROVIARIA ITALIANA GRUPPO FERROVIE DELLO STATO ITALIANE

PROGETTAZIONE: **ITALFERR** GRUPPO FERROVIE DELLO STATO ITALIANE

U.O. PROGETTAZIONE LINEE, NODI E ARMAMENTO

PROGETTO DI FATTIBILITA' TECNICA ED ECONOMICA

LINEA SALERNO - REGGIO CALABRIA
NUOVA LINEA AV SALERNO - REGGIO CALABRIA
LOTTO 1 BATTIPAGLIA - PRAIA
LOTTO 1C BUONABITACOLO - PRAIA

VIABILITA'
 NV03 - Viabilità di accesso al PPO5
 Planoprofilo, tracciamento e sezione tipo

SCALA: varie

Rev.	Descrizione	Redatto	Data	Verificato	Data	Approvato	Data	Autorizzato Data
A	Emissione esecutive	L. Proietto	04/2021	F. Gatta	04/2021	V. Corvini	04/2021	04/2021
B	Emissione esecutive	L. Proietto	04/2022	F. Gatta	04/2022	V. Corvini	04/2022	04/2022
C	Emissione esecutive	L. Proietto	04/2023	F. Gatta	04/2023	V. Corvini	04/2023	04/2023

File: RC2A.C.1.R.13.LZ.NV.03.0.0.001.C n. Elab.: