

TABELLE TRACCIAMENTO PT01

556802.320	556878.576	556900.300	556896.027	556865.700	556862.917	556870.870	556891.237
4452368.004	4456370.771	4456311.473	4456282.685	4456198.195	4456167.895	4456151.306	4456120.657
N = 1.000	556802.320	N = 1.000	N = 1.000	556808.497	N = 1.000	N = 1.000	N = 1.000
A = 25.000	4456303.963	A = 25.000	A = 25.000	4456114.867	A = 25.000	A = 25.000	A = 25.000
Sp = 13.889	Sp = 13.889	Sp = 13.889	Sp = 13.889	Sp = 13.889	Sp = 13.889	Sp = 13.889	Sp = 13.889
Ang = 18.544	Ang = 18.544	Ang = 18.544	Ang = 18.544	Ang = 18.544	Ang = 18.544	Ang = 18.544	Ang = 18.544
Di = 0.178	Di = 0.178	Di = 0.178	Di = 0.178	Di = 0.178	Di = 0.178	Di = 0.178	Di = 0.178
Tl = 0.271	Tl = 0.271	Tl = 0.271	Tl = 0.271	Tl = 0.271	Tl = 0.271	Tl = 0.271	Tl = 0.271
Tc = 4.843	Tc = 4.843	Tc = 4.843	Tc = 4.843	Tc = 4.843	Tc = 4.843	Tc = 4.843	Tc = 4.843
Sp = 13.889	Sp = 13.889	Sp = 13.889	Sp = 13.889	Sp = 13.889	Sp = 13.889	Sp = 13.889	Sp = 13.889
Di = 0.178	Di = 0.178	Di = 0.178	Di = 0.178	Di = 0.178	Di = 0.178	Di = 0.178	Di = 0.178
Tl = 0.271	Tl = 0.271	Tl = 0.271	Tl = 0.271	Tl = 0.271	Tl = 0.271	Tl = 0.271	Tl = 0.271
Tc = 4.843	Tc = 4.843	Tc = 4.843	Tc = 4.843	Tc = 4.843	Tc = 4.843	Tc = 4.843	Tc = 4.843

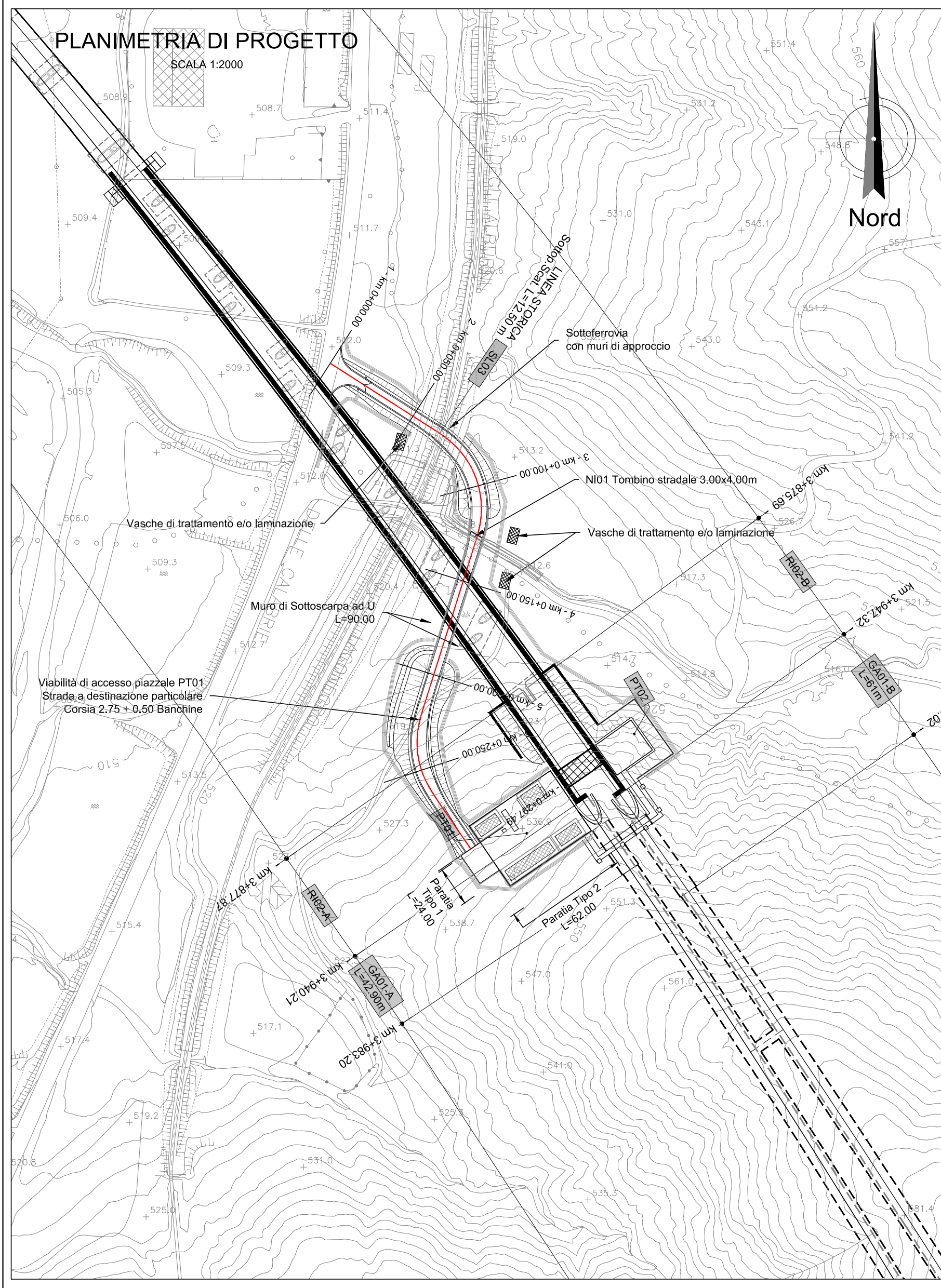

NUMERO SEZIONE	1	2	3	4	5	6	7
DISTANZE PROGRESSIVE	0+000.00	0+050.00	0+100.00	0+150.00	0+200.00	0+250.00	0+297.49
DISTANZE PARZIALI	50.00	50.00	50.00	50.00	50.00	50.00	
QUOTE PROGETTO	511.75	512.25	512.25	518.93	522.69	528.90	532.75
QUOTE TERRENO	511.75	511.41	511.94	512.20	515.48	524.71	536.60
ETTOMETRICHE	[Bar chart showing area under the profile]						
ANDAMENTO PLANIMETRICO	L=13.89m A=25.00 L=44.90m A=45.00m L=13.89m A=25.00 L=26.79m A=25.00 L=13.88m A=25.00						
ANDAMENTO CIGLI	[Bar chart showing shoulder widths]						

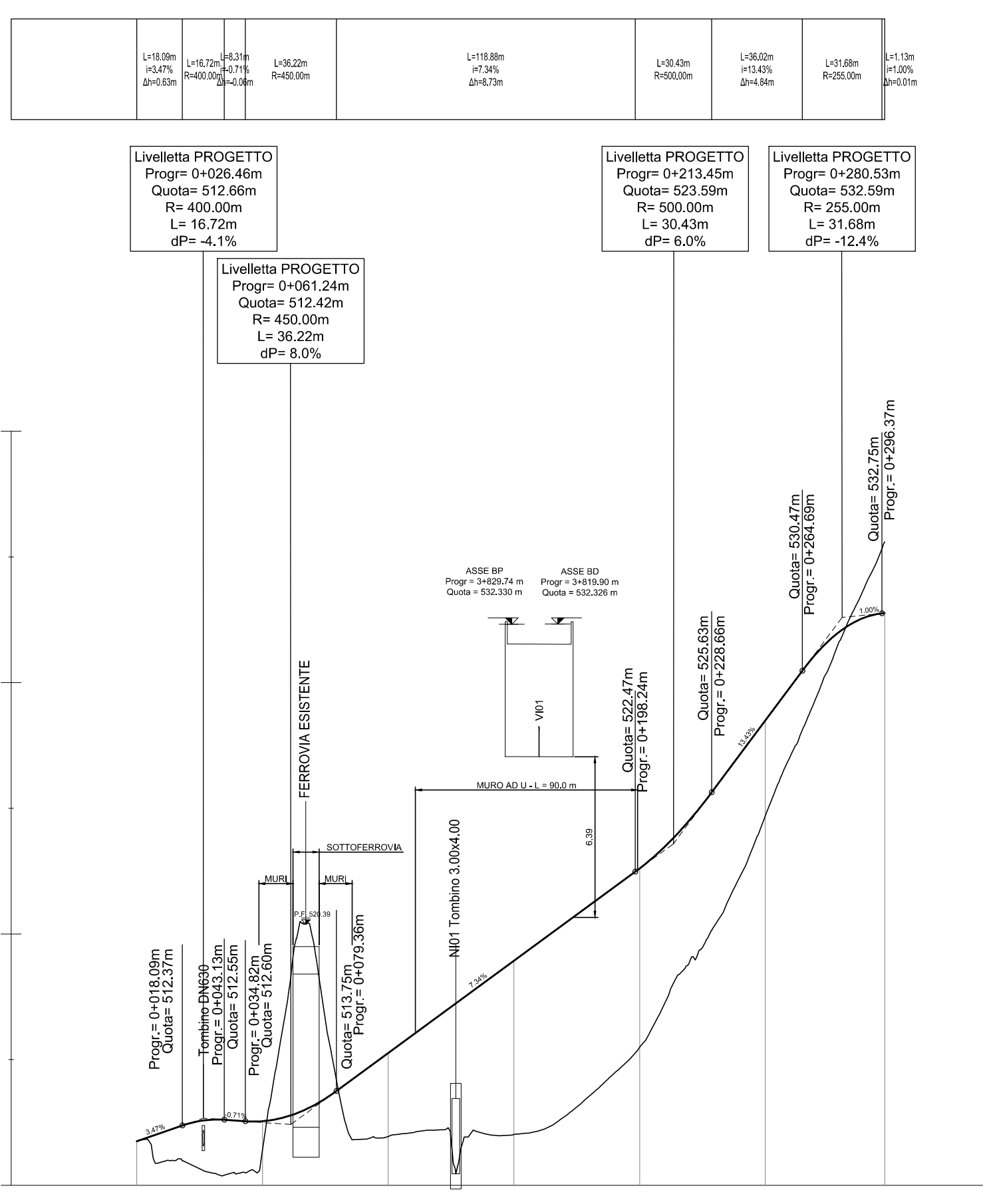

NUMERO SEZIONE	1	2	3	4	5	6	7
DISTANZE PROGRESSIVE	0+000.00	0+050.00	0+100.00	0+150.00	0+200.00	0+250.00	0+297.49
DISTANZE PARZIALI	50.00	50.00	50.00	50.00	50.00	50.00	
QUOTE PROGETTO	511.75	512.25	512.25	518.93	522.69	528.90	532.75
QUOTE TERRENO	511.75	511.41	511.94	512.20	515.48	524.71	536.60
ETTOMETRICHE	[Bar chart showing area under the profile]						
ANDAMENTO PLANIMETRICO	L=13.89m A=25.00 L=44.90m A=45.00m L=13.89m A=25.00 L=26.79m A=25.00 L=13.88m A=25.00						
ANDAMENTO CIGLI	[Bar chart showing shoulder widths]						

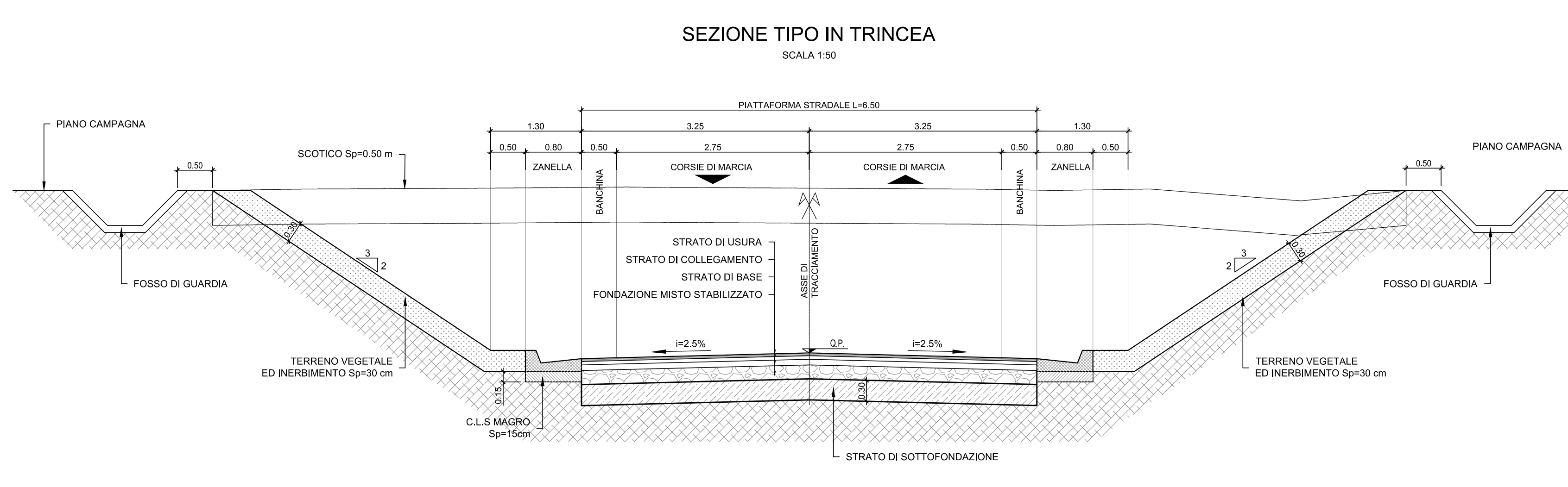
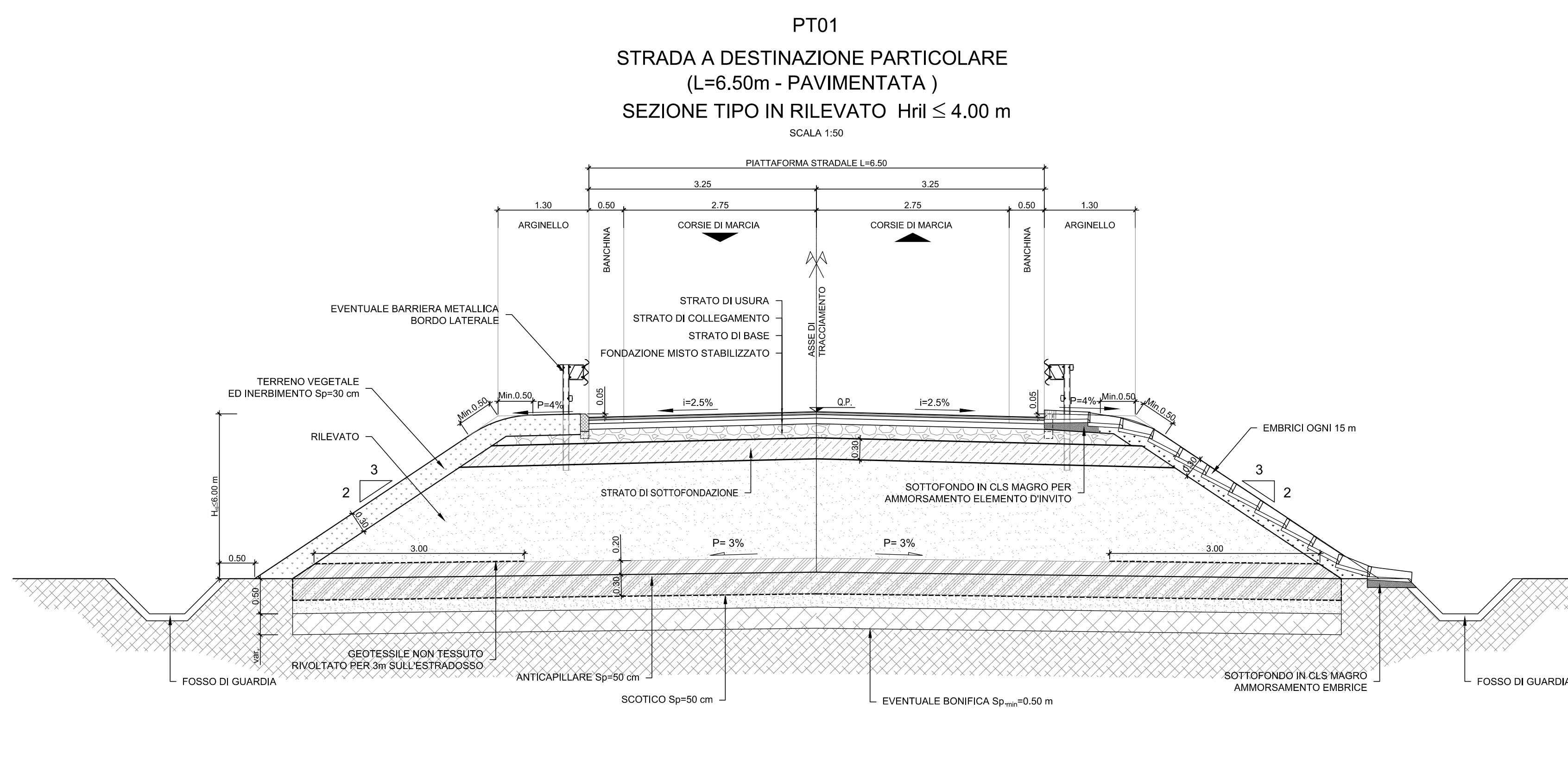

SEZIONE TIPO IN RILEVATO CON MURO DI SOTTOSCARPA (TIPO S-1)

SCALA 1:50

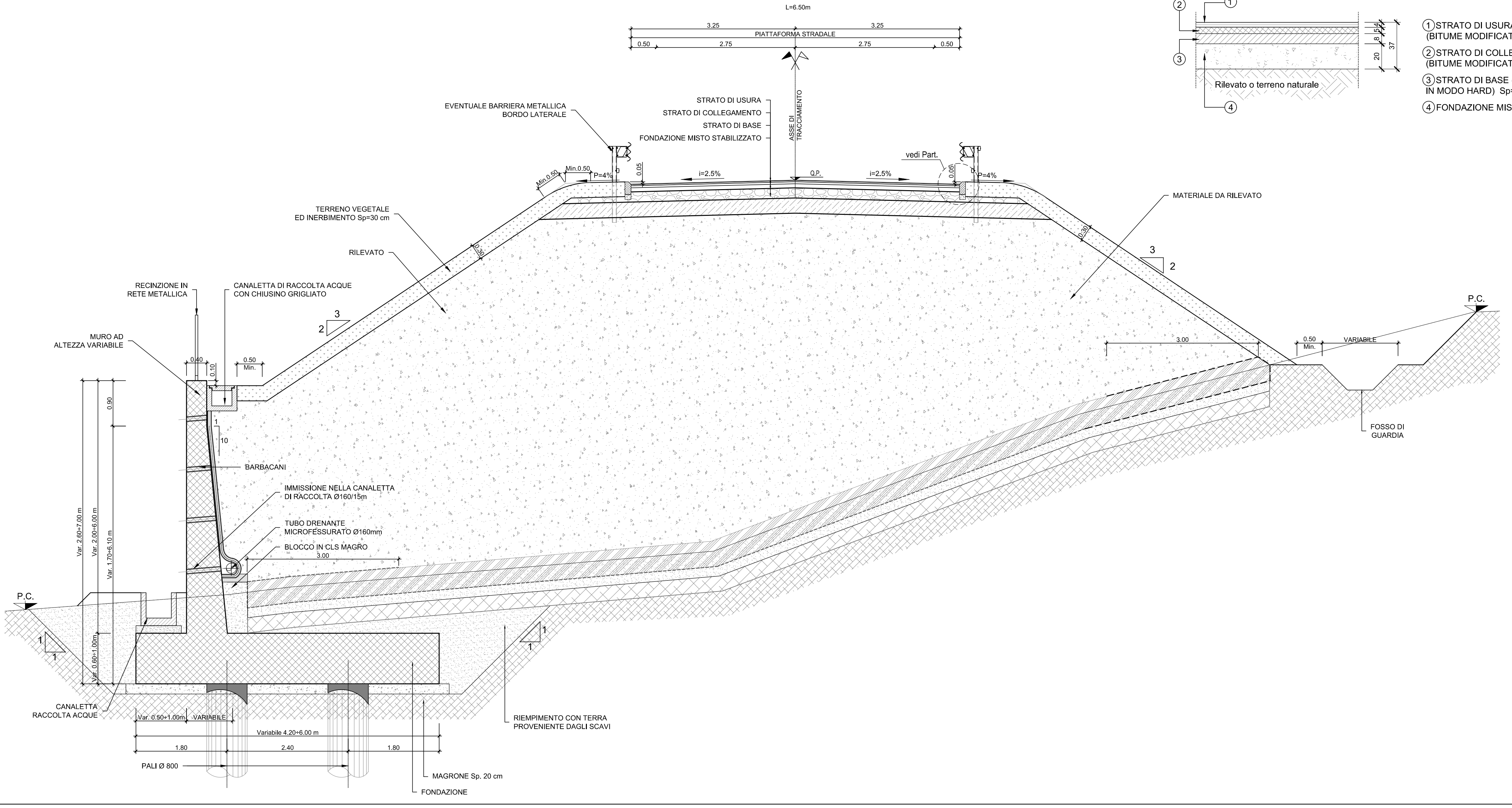

DETTAGLIO PAVIMENTAZIONE STRADALE TIPO 2

SCALA 1:20

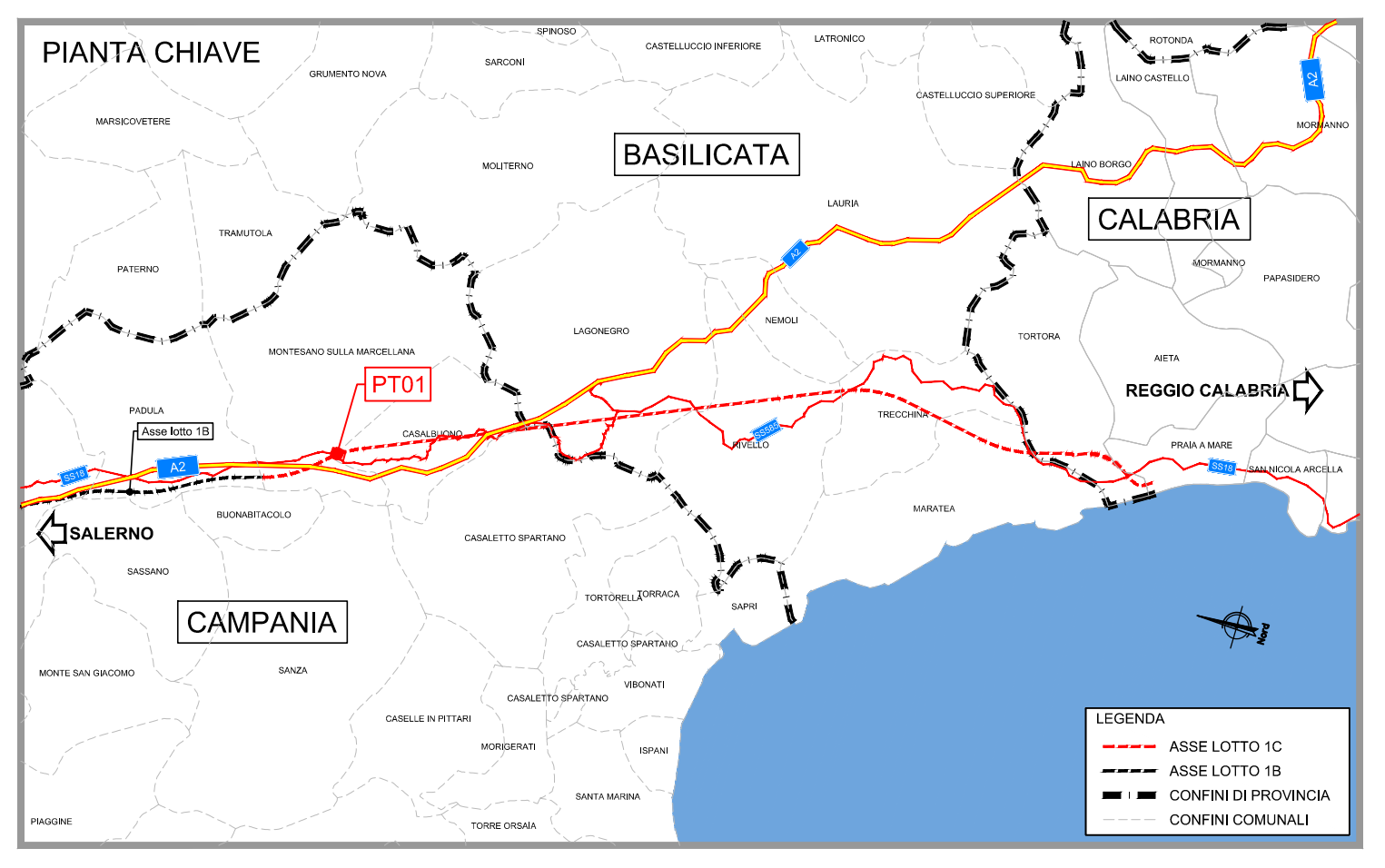
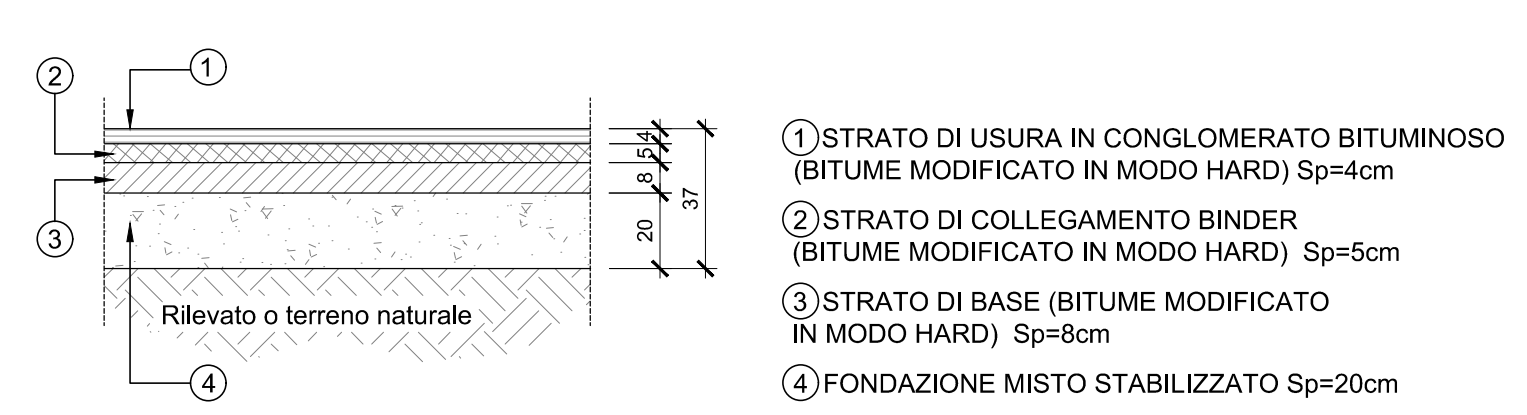

COMMITTENTE: **RFI** GRUPPO FERROVIARIA ITALIANA

PROGETTAZIONE: **ITALFERR** GRUPPO INGEGNERIA E SERVIZI

U.O. PROGETTAZIONE LINEE, NODI E ARMAMENTO

PROGETTO DI FATTIBILITA' TECNICA ED ECONOMICA

LINEA SALERNO - REGGIO CALABRIA
 NUOVA LINEA AV SALERNO - REGGIO CALABRIA
 LOTTO 1 BATIPAGLIA - PRAIA
 LOTTO 1C BUONABITACOLO - PRAIA

VIABILITA' DI ACCESSO AI PIAZZALI
 Elaborati generali
 Viabilità di accesso piazzale PT01 - Planoprofilo, tracciamento e sezioni tipo

SCALA: **Varie**

COMMESSA: **RC2A** LOTTO: **C1** FASE: **R** ENTE: **13** TIPO DOC.: **LZ** OPERA/DISCIPLINA: **PT01X0** PROG.: **001** REV.: **C**

Rev.	Descrizione	Redatto	Data	Verificato	Data	Approvato	Data	Autorizzato Data
A	Emissione esecutiva	[Signature]	01/01/2011	[Signature]	01/01/2011	[Signature]	01/01/2011	01/01/2011
B	Emissione esecutiva	[Signature]	01/01/2011	[Signature]	01/01/2011	[Signature]	01/01/2011	01/01/2011
C	Emissione esecutiva	[Signature]	01/01/2011	[Signature]	01/01/2011	[Signature]	01/01/2011	01/01/2011

File: RC2A.C.1.R.13.LZ.PT.01.X.0.001.C n. Elab.: